



OFFICEJET PRO 8500A

## Guide de l'utilisateur







# Tout-en-un HP Officejet Pro 8500A (A910) e-series

Guide de l'utilisateur

## Informations sur le copyright

© 2010 Copyright Hewlett-Packard Development Company, L.P.

## Avis publiés par la société Hewlett-Packard

Informations sujettes à modifications sans préavis.

Tous droits réservés. Toute reproduction, adaptation ou traduction de ce matériel est interdite sans l'accord écrit préalable de Hewlett-Packard, sauf dans les cas permis par la législation relative aux droits d'auteur.

Les seules garanties relatives aux produits et services HP sont énoncées dans les déclarations de garantie expresse accompagnant ces produits et services. Aucune partie du présent document ne saurait être interprétée comme une garantie supplémentaire. HP ne sera pas responsable des erreurs techniques ou typographiques ci-incluses.

## Marques déposées

Windows, Windows XP et Windows Vista sont des marques déposées de Microsoft Corporation aux Etats-Unis. ENERGY STAR et la marque ENERGY STAR sont des marques déposées aux Etats-Unis.

## Informations de sécurité



Respectez toujours les mesures de sécurité élémentaires lorsque vous utilisez ce produit afin de réduire les risques de blessures dues au feu ou à un choc électrique.

1. Lisez et veillez à bien comprendre toutes les instructions contenues dans la documentation livrée avec l'imprimante.
2. Suivez tous les avertissements et toutes les instructions indiqués sur le produit.
3. Débranchez cet appareil des prises murales avant de procéder à un nettoyage.
4. N'installez jamais cet appareil près d'une source d'eau, ni si vous êtes mouillé.
5. Installez l'appareil en toute sécurité sur une surface stable.
6. Installez l'appareil en un lieu protégé où personne ne puisse marcher sur le cordon ou trébucher sur celui-ci, et où le cordon ne puisse pas être endommagé.

7. Si l'appareil ne fonctionne pas normalement, reportez-vous à la section [Résolution de problèmes](#).

8. L'appareil ne contient aucune pièce dont l'entretien doit être réalisé par l'utilisateur. Confiez l'entretien à du personnel qualifié.

## Accessibilité

L'imprimante est dotée de fonctions la rendant accessible aux personnes présentant des handicaps.

### Vision

Le logiciel de l'imprimante est accessible aux personnes mal voyantes et non voyantes grâce aux options et fonctions d'accessibilité de votre système d'exploitation. Il prend également en charge les principales technologies d'assistance tels que les lecteurs d'écran, les lecteurs Braille et les applications voix à texte. Pour les utilisateurs daltoniens, les boutons et onglets colorés utilisés dans le logiciel et sur le panneau de commande de l'imprimante comportent un texte simple ou des étiquettes à icônes qui expliquent l'action appropriée.

### Mobilité

Pour les utilisateurs à mobilité réduite, les fonctions du logiciel de l'imprimante peuvent être exécutées via des commandes clavier. Le logiciel prend également en charge les options d'accessibilité Windows telles que StickyKeys, ToggleKeys, FilterKeys et MouseKeys. Les portes, les boutons, les bacs papier et les guide-papier du périphérique ne requièrent aucun effort pour être manipulés et sont disposés dans un rayon d'accès restreint.

### Assistance

Pour plus de détails sur l'accessibilité de ce produit et les engagements de HP en matière d'accessibilité au produit, consultez le site Web de HP à l'adresse [www.hp.com/accessibility](http://www.hp.com/accessibility).

Pour toute information relative à l'accessibilité du système d'exploitation Mac OS X, consultez le site Web Apple à l'adresse [www.apple.com/accessibility](http://www.apple.com/accessibility).

---

# Sommaire

<b>1 Démarrage</b>	
Accessibilité .....	10
Conseils environnementaux .....	11
Présentation des composants de l'imprimante .....	11
Vue avant .....	12
Zone des fournitures d'impression .....	13
Vue arrière .....	13
Utilisation du panneau de commande de l'imprimante .....	14
Présentation des boutons et voyants .....	14
HP Officejet Pro 8500A (A910a-f) .....	14
HP OfficeJet Pro 8500A (A910g-z) .....	15
Icônes de l'écran du panneau de contrôle .....	16
Modification des paramètres de l'imprimante .....	18
Sélection du mode .....	18
Modification des paramètres de l'imprimante .....	19
Recherche du numéro de modèle de l'imprimante .....	19
Sélection des supports d'impression .....	19
Papiers recommandés pour l'impression et la copie .....	19
Papiers recommandés pour l'impression photo .....	21
Conseils pour la sélection et l'utilisation des supports d'impression .....	22
Chargement d'un original sur la vitre du scanner .....	22
Chargement d'un original dans le bac d'alimentation automatique (ADF) .....	23
Chargement des supports .....	24
Chargement de supports au format standard .....	25
Chargement des enveloppes .....	26
Chargement de cartes et de papier photo .....	27
Chargement de transparents .....	27
Chargement de support de taille personnalisée .....	28
Insertion d'un périphérique de mémoire .....	29
Installation des accessoires .....	30
Installation de l'accessoire recto verso .....	30
Installation du bac 2 .....	31
Activation des accessoires dans le pilote d'imprimante .....	31
Pour activer les accessoires sur des ordinateurs Windows .....	32
Pour activer des accessoires sur des ordinateurs Macintosh .....	32
Entretien de l'imprimante .....	32
Nettoyage de la vitre du scanner .....	32
Nettoyage de l'extérieur .....	33
Nettoyage du bac d'alimentation automatique (BAA) .....	33
Mise hors tension de l'imprimante .....	34
<b>2 Impression</b>	
Impression de documents .....	36
Impression de documents (Windows) .....	36
Impression de documents (Mac OS X) .....	36

Impression de brochures .....	37
Impression de brochures (Windows) .....	37
Impression de brochures (Mac OS X) .....	37
Impression d'enveloppes .....	38
Impression d'enveloppes (Windows) .....	38
Impression d'enveloppes (Mac OS X) .....	39
Impression de photos .....	39
Impression de photos sur du papier photo (Windows) .....	39
Impression de photos sur du papier photo (Mac OS X) .....	39
Impression de photos à partir d'un périphérique de mémoire .....	40
Impression des photos DPOF .....	41
Impression sur des papiers spéciaux et à format personnalisé .....	42
Impression sur des papiers spéciaux ou de format personnalisé (Mac OS X) .....	42
Impression de documents sans bordures .....	43
Impression de documents sans bordures (Windows) .....	43
Impression de documents sans bordures (Mac OS X) .....	44
<b>3 Numérisation</b>	
Numérisation d'un original .....	47
Numérisation vers un ordinateur .....	48
Numérisation vers une carte mémoire .....	48
Numérisation avec Webscan .....	49
Numérisation de documents en tant que texte modifiable .....	49
<b>4 Solutions numériques HP</b>	
Que sont les solutions numériques HP ? .....	51
Archivage numérique HP Direct .....	51
Télécopie numérique HP .....	51
Spécifications .....	52
Configuration des solutions numériques HP .....	53
Configuration de l'archivage numérique HP Direct .....	54
Configuration de la numérisation vers le dossier réseau .....	54
Configuration de la numérisation vers le courrier électronique .....	55
Configuration de la télécopie numérique HP .....	57
Utilisation des solutions numériques HP .....	59
Utilisation de la numérisation vers le dossier réseau HP .....	59
Utilisation de la numérisation vers le courrier électronique .....	59
Utilisation de la télécopie numérique HP .....	60
<b>5 Copie</b>	
Copie de documents .....	61
Modification des paramètres de copie .....	61

**6 Télécopie**

Envoi d'une télécopie .....	63
Envoi d'une télécopie standard .....	64
Envoi d'une télécopie standard à partir de l'ordinateur .....	64
Envoi d'une télécopie en mode manuel à partir d'un téléphone .....	65
Envoi de télécopies à l'aide de la numérotation supervisée .....	66
Envoi d'une télécopie depuis la mémoire .....	67
Programmation de l'envoi différé d'une télécopie .....	68
Envoi d'une télécopie à plusieurs destinataires .....	69
Envoi d'une télécopie en mode de correction d'erreurs .....	69
Réception d'une télécopie .....	70
Réception d'une télécopie en mode manuel .....	70
Réglage de la sauvegarde des télécopies .....	71
Réimpression des télécopies reçues en mémoire .....	72
Invitation à recevoir une télécopie .....	73
Transfert de télécopies vers un autre numéro .....	73
Définition du format de papier pour les télécopies reçues .....	74
Définition de la réduction automatique pour les télécopies reçues .....	75
Blocage des numéros de télécopieurs indésirables .....	75
Ajout de numéros à la liste des télécopies indésirables .....	75
Suppression de numéros de la liste des télécopies indésirables .....	76
Impression d'un rapport de numéros indésirables .....	76
Réception de télécopies sur l'ordinateur (Télécopie vers PC et Télécopie vers Mac) .....	76
Exigences liées aux fonctions Télécopie vers PC et Télécopie vers Mac .....	77
Activation des fonctions Télécopie vers PC et Télécopie vers Mac .....	77
Modification des paramètres de télécopie vers PC ou Mac .....	78
Configuration d'entrées de numérotation rapide .....	79
Configuration et modification d'entrées de numérotation rapide .....	79
Configuration et modification de groupes d'entrées de numérotation rapide .....	80
Suppression d'entrées de numérotation rapide .....	81
Impression d'une liste d'entrées de numérotation rapide .....	81
Modification des paramètres de télécopie .....	81
Configuration de l'en-tête de télécopie .....	81
Définition du mode de réponse .....	82
Définition du nombre de sonneries avant réponse .....	82
Modification du type de sonnerie pour la sonnerie distincte .....	83
Sélection du type de numérotation .....	84
Définition des options de rappel .....	84
Définition de la vitesse de télécopie .....	85
Configuration du volume sonore du télécopieur .....	85
Services de télécopie et de téléphonie numérique .....	86
Protocole FoIP (télécopie sur Internet) .....	86
Impression de rapports .....	87
Impression de rapports de confirmation de télécopie .....	88
Impression de rapports d'erreur de télécopie .....	88
Impression et affichage du journal de télécopies .....	89
Effacement du relevé de télécopie .....	89
Impression des détails relatifs à la dernière transaction de télécopie .....	90
Impression d'un Rapport sur ID appelant .....	90
Visualiser l'historique des appels .....	90

<b>7 Web</b>	
HP Apps .....	91
Marketsplash by HP .....	92
<b>8 Entretien des cartouches d'encre</b>	
Informations sur les cartouches d'encre et les têtes d'impression .....	93
Vérification des niveaux d'encre estimés .....	94
Remplacement des cartouches d'encre .....	94
Stockage des fournitures d'impression .....	96
Stockage des cartouches d'encre .....	96
Stockage des têtes d'impression .....	96
<b>9 Résolution de problèmes</b>	
Assistance HP .....	97
Assistance électronique .....	98
Assistance téléphonique HP .....	98
Avant d'appeler .....	99
Période d'assistance téléphonique .....	99
Numéros de l'assistance téléphonique .....	99
Au-delà de la période d'assistance téléphonique .....	101
Conseils et ressources de dépannage .....	101
Résolution des problèmes d'impression .....	101
L'imprimante s'arrête de façon inattendue .....	102
Échec de l'alignement .....	102
L'imprimante ne répond pas (rien ne s'imprime) .....	102
L'impression s'effectue très lentement .....	103
Impression d'une page vierge ou impression partielle .....	103
Quelque chose manque sur la page ou est incorrect .....	104
La disposition des graphiques ou du texte sur la page est incorrecte .....	104
Résolution des problèmes de qualité d'impression .....	105
Dépannage général des problèmes de qualité d'impression .....	105
Impression de caractères incohérents .....	106
L'encre fait des traînées .....	107
L'impression des caractères du texte ou des éléments graphiques est incomplète .....	107
Les documents imprimés sont pâles ou leurs couleurs sont ternes .....	107
Les couleurs sont imprimées en noir et blanc .....	108
Les couleurs imprimées sont incorrectes .....	108
Les documents présentent des bavures de couleurs .....	108
L'impression présente une bande de distorsion horizontale dans le bas d'une impression sans bordures .....	109
Les couleurs ne sont pas alignées correctement .....	109
Le texte ou les graphiques comportent des traînées .....	109
Quelque chose manque sur la page ou est incorrect .....	110
Entretien des têtes d'impression .....	110
Pour vérifier l'état des têtes d'impression .....	111
Pour imprimer la page de diagnostics de qualité d'impression .....	111
Pour aligner les têtes d'impression .....	113
Pour étalonner le saut de ligne .....	113
Pour nettoyer les têtes d'impression .....	113
Pour nettoyer manuellement les contacts de la tête d'impression .....	114
Pour remplacer les têtes d'impression .....	117



Résolution des problèmes d'alimentation papier .....	119
Résolution des problèmes de copie .....	121
Aucune copie n'est sortie .....	121
Les copies sont vierges .....	122
Documents absents ou décolorés .....	122
La taille est réduite .....	122
Copie de faible qualité .....	123
Des défauts de copie sont visibles .....	123
L'imprimante imprime la moitié d'une page, puis éjecte le papier .....	124
Papier incompatible .....	124
Résolution des problèmes de numérisation .....	124
Le scanner n'a rien fait .....	125
La numérisation est lente .....	125
Une partie du document n'a pas été numérisée ou il y manque du texte .....	125
Le texte ne peut pas être modifié .....	126
Des messages d'erreur apparaissent .....	126
La qualité de l'image numérisée est médiocre .....	127
Des défauts de numérisation sont visibles .....	128
Résolution des problèmes de télécopie .....	129
Le test de télécopie a échoué .....	129
Résolution des problèmes liés aux sites et services Web HP .....	144
Résolution des problèmes liés aux services Web HP .....	144
Résolution des problèmes liés aux sites Web HP .....	145
Résolution des problèmes liés aux solutions numériques HP .....	145
Résolution des problèmes d'archivage numérique HP Direct .....	145
Problèmes courants .....	145
Impossible de numériser vers le dossier réseau .....	146
Impossible de numériser vers le courrier électronique .....	147
La boîte de dialogue de partage est différente après avoir configuré l'archivage numérique HP Direct (Windows) .....	148
Résolution des problèmes de télécopie numérique HP .....	148
Résolution des problèmes liés aux périphériques de mémoire .....	150
L'imprimante ne peut pas lire le périphérique de mémoire .....	150
L'imprimante ne parvient pas à lire les photos contenues sur le périphérique de mémoire .....	150
Résolution des problèmes de réseau (Ethernet) .....	151
Résolution des problèmes de réseau à caractère général .....	151
Le port réseau créé ne correspond pas à l'adresse IP de l'imprimante (Windows) .....	151
Résolution des problèmes sans fil .....	152
Dépannage de base du réseau sans fil .....	152
Résolution avancée des problèmes de réseau sans fil .....	153
Étape 1 : Vérifiez que votre ordinateur est connecté à votre réseau .....	153
Étape 2 : Vérifiez que l'imprimante est connectée au réseau. ....	154
Étape 3 : Déterminez si le logiciel pare-feu bloque la communication. ....	156
Étape 4 : Vérifiez que l'imprimante est en ligne et à l'état Prêt .....	156
Étape 5 : Assurez-vous que la version sans fil de l'imprimante est sélectionnée comme pilote d'imprimante par défaut (Windows uniquement) .....	157
Étape 6 : Vérifiez que le service de prise en charge des périphériques réseau HP est en cours d'exécution (Windows uniquement) .....	157
Ajout d'adresses matérielles à un point d'accès sans fil (WAP) .....	158

Configurez votre pare-feu de façon à travailler avec les imprimantes HP .....	158
Résolution des problèmes de gestion de l'imprimante .....	160
Impossible d'ouvrir le serveur Web intégré .....	160
Résolution des problèmes liés à l'installation .....	161
Suggestions pour l'installation du matériel .....	162
Suggestions pour l'installation du logiciel HP .....	162
Résolution des problèmes réseau .....	163
Description de la page diagnostic de l'auto-test .....	164
Description de la page de configuration réseau .....	165
Élimination des bourrages .....	167
Élimination de bourrages papier .....	168
Prévention des bourrages papier .....	170

## **A Renseignements techniques**

Garantie .....	171
Déclaration de garantie limitée Hewlett-Packard .....	172
Informations sur la garantie de la cartouche d'encre .....	173
Caractéristiques de l'imprimante .....	174
Spécifications physiques .....	174
Caractéristiques et fonctions du produit .....	174
Caractéristiques du processeur et de la mémoire .....	175
Configuration système requise .....	175
Caractéristiques de protocole réseau .....	176
Caractéristiques du serveur Web intégré .....	176
Spécifications des supports .....	177
Spécifications des supports pris en charge .....	177
Réglage des marges minimales .....	180
Recommandations relatives à l'impression recto verso .....	181
Caractéristiques d'impression .....	181
Spécifications relatives à la copie .....	181
Spécifications relatives à la fonction de télécopie .....	182
Spécifications relatives à la numérisation .....	182
Spécifications du site Web HP .....	182
Caractéristiques en matière d'environnement .....	183
Caractéristiques électriques .....	183
Caractéristiques des émissions acoustiques .....	183
Spécifications des périphériques de mémoire .....	183
Spécifications relatives à la carte mémoire .....	184
Clés USB .....	184

Informations sur la réglementation .....	185
Déclaration FCC .....	186
Notice destinée aux utilisateurs en Corée .....	186
VCCI (Classe B) déclaration de conformité destinée aux utilisateurs au Japon .....	186
Notice destinée aux utilisateurs au Japon concernant le cordon d'alimentation .....	187
Avis d'émission sonore pour l'Allemagne .....	187
Déclaration relative aux indicateurs lumineux .....	187
Réglementation sur les périphériques pour l'Allemagne .....	187
Déclaration à l'attention des usagers du réseau téléphonique nord-américain (exigences FCC) .....	188
Note à l'attention des utilisateurs du réseau téléphonique canadien/notice to users of the Canadian telephone network .....	189
Réglementation destinée aux utilisateurs de l'Union européenne .....	190
Déclaration à l'attention des usagers du réseau téléphonique allemand .....	190
Déclaration relative à la télécopie filaire (Australie) .....	190
Informations réglementaires pour les produits sans fil .....	190
Exposition aux rayonnements radiofréquence .....	191
Déclaration à l'attention des utilisateurs situés au Brésil .....	191
Déclaration à l'attention des utilisateurs situés au Canada .....	191
Déclaration à l'attention des utilisateurs situés à Taiwan .....	192
Informations réglementaires pour l'Union Européenne .....	193
Numéro de modèle réglementaire .....	193
Déclaration de conformité .....	194
Programme de gérance des produits en fonction de l'environnement .....	195
Utilisation du papier .....	195
Plastique .....	195
Fiches techniques de sécurité du matériel (MSDS) .....	195
Programme de recyclage .....	195
Programme de recyclage des consommables jet d'encre HP .....	195
Mise au rebut des appareils hors d'usage par les particuliers résidant au sein de l'Union européenne .....	196
Consommation électrique .....	197
Substances chimiques .....	197
Directive RoHS (Chine seulement) .....	197
Licences de tiers .....	198
<b>B Fournitures et accessoires HP</b>	
Commande en ligne de fournitures d'impression .....	206
Fournitures .....	206
Cartouches d'encre et têtes d'impression .....	206
Supports HP .....	207

<b>C</b>	<b>Configuration de télécopieur supplémentaire</b>	
	Configuration de la télécopie (systèmes téléphoniques en parallèle)	208
	Sélectionnez la configuration du télécopieur appropriée pour la maison ou le bureau	209
	Cas A : Ligne de télécopie distincte (aucun appel vocal reçu)	212
	Cas B : Configuration l'imprimante avec DSL	213
	Cas C : Configuration de l'imprimante avec un système téléphonique PBX ou une ligne RNIS	214
	Cas D : Télécopieur avec service de sonnerie différenciée sur la même ligne	215
	Cas E : Ligne voix/télécopie partagée	216
	Cas F : Ligne voix/télécopie partagée avec une messagerie vocale	217
	Cas G : Ligne de télécopie partagée avec un modem d'ordinateur (aucun appel vocal reçu)	218
	Configurer l'imprimante avec un modem d'ordinateur d'accès distant	219
	Configurer l'imprimante avec un modem d'ordinateur DSL/ADSL	220
	Cas H : Ligne voix/télécopie partagée avec un modem d'ordinateur	221
	Ligne voix/télécopie partagée avec un modem d'accès distant d'ordinateur	221
	Ligne voix/télécopie partagée avec un modem d'ordinateur DSL/ADSL	224
	Cas I : Ligne voix/télécopie partagée avec un répondeur	225
	Cas J : Ligne voix/télécopie partagée avec un modem et un répondeur	226
	Ligne vocale et de télécopie partagée avec un modem et un répondeur	227
	Ligne voix/télécopie partagée avec un modem d'ordinateur DSL/ADSL et un répondeur	229
	Cas K : Ligne voix/télécopie partagée avec un modem et une messagerie vocale	230
	Configuration pour une télécopie de type série	232
	Test de la configuration du télécopieur	233
<b>D</b>	<b>Configuration du réseau</b>	
	Modification des paramètres réseau de base	234
	Affichage et impression des paramètres réseau	234
	Activation et désactivation du point d'accès sans fil	234
	Modification des paramètres réseau avancés	234
	Réglage de la vitesse de liaison	235
	Affichage des paramètres IP	235
	Modification des paramètres IP	235
	Configuration des paramètres de pare-feu de l'imprimante	235
	Création et utilisation de règles de pare-feu	236
	Réinitialisation des paramètres réseau	238
	Configuration de l'imprimante pour les connexions sans fil	238
	Pour configurer la communication sans fil à l'aide de l'assistant de configuration sans fil	239
	Description des paramètres de réseau sans fil 802.11	239
	Test de la connexion sans fil	240
	Changement de mode de connexion	241
	Recommandations concernant la sécurité du réseau sans fil	241
	Pour ajouter des adresses matérielles à un WAP	241
	Autres consignes	241
	Quelques conseils pour réduire les interférences sur un réseau sans fil	242
	Désinstallation et réinstallation du logiciel HP	242
<b>E</b>	<b>Outils de gestion de l'imprimante</b>	
	Logiciel d'imprimante HP(Windows)	244

## Sommaire

Programme HP Utility (Mac OS X) .....	244
Serveur Web intégré .....	244
A propos des cookies .....	245
Ouverture du serveur Web intégré .....	245
<b>Index</b> .....	<b>253</b>

---

# 1 Démarrage

Ce manuel fournit des informations détaillées sur l'utilisation de l'imprimante et sur la résolution des éventuels problèmes.

- [Accessibilité](#)
- [Conseils environnementaux](#)
- [Présentation des composants de l'imprimante](#)
- [Utilisation du panneau de commande de l'imprimante](#)
- [Recherche du numéro de modèle de l'imprimante](#)
- [Sélection des supports d'impression](#)
- [Chargement d'un original sur la vitre du scanner](#)
- [Chargement d'un original dans le bac d'alimentation automatique \(ADF\)](#)
- [Chargement des supports](#)
- [Insertion d'un périphérique de mémoire](#)
- [Installation des accessoires](#)
- [Entretien de l'imprimante](#)
- [Mise hors tension de l'imprimante](#)

---

 **Remarque** Si vous utilisez l'imprimante avec un ordinateur exécutant Windows XP Édition Basique, Windows Vista Edition Basique ou Windows 7 Edition Basique, il se peut que certaines fonctionnalités soient indisponibles. Pour plus d'informations, voir [Compatibilité du système d'exploitation](#).

---

## Accessibilité

L'imprimante est dotée de fonctions la rendant accessible aux personnes présentant des handicaps.

### Vision

Le logiciel HP fourni avec l'imprimante est accessible aux personnes malvoyantes et non voyantes grâce aux options et fonctions d'accessibilité de votre système d'exploitation. Ce logiciel prend également en charge les principales technologies d'assistance telles que les lecteurs d'écran, les lecteurs Braille et les applications voix à texte. Pour les utilisateurs daltoniens, les boutons et onglets colorés utilisés dans le logiciel HP et sur le panneau de commande de l'imprimante comportent un texte simple ou des étiquettes à icônes qui expliquent l'action appropriée.

### Mobilité

Pour les utilisateurs à mobilité réduite, les fonctions logicielles du périphérique peuvent être exécutées via des commandes clavier. Le logiciel HP prend également en charge les options d'accessibilité Windows telles que StickyKeys, ToggleKeys, FilterKeys et MouseKeys. Les portes, les boutons, les bacs papier et les guide-papier du périphérique ne requièrent aucun effort pour être manipulés et sont disposés dans un rayon d'accès restreint.

### Assistance

Pour plus de détails sur l'accessibilité de cette imprimante et les engagements de HP en matière d'accessibilité au produit, consultez le site Web de HP à l'adresse [www.hp.com/accessibility](http://www.hp.com/accessibility).

Pour toute information relative à l'accessibilité du système d'exploitation Mac OS X, consultez le site Web d'Apple à l'adresse [www.apple.com/accessibility](http://www.apple.com/accessibility).

## Conseils environnementaux

HP s'engage à aider ses clients à réduire leur empreinte environnementale. Les conseils environnementaux indiqués par HP ont pour objectif de vous aider à évaluer et réduire l'impact de vos choix en matière d'impression. En complément des fonctions spécifiques dont est doté cette imprimante, veuillez visiter le site HP Eco Solutions pour plus d'informations sur les initiatives de HP en faveur de l'environnement.

[www.hp.com/hpinfo/globalcitizenship/environment/](http://www.hp.com/hpinfo/globalcitizenship/environment/)

- **Impression recto verso** : Utilisez l'**Impression économe en papier** pour imprimer en recto verso les documents comportant plusieurs pages sur le même feuillet, afin de réduire la consommation de papier. Pour plus d'informations, voir [Impression sur les deux faces \(avec accessoire recto verso\)](#).
- **Informations relatives aux économies d'énergie** : Pour déterminer le statut de qualification de cette imprimante au regard de la norme ENERGY STAR®, voir [Consommation électrique](#).
- **Matériaux recyclés** : Pour plus d'informations sur le recyclage des produits HP, visitez le site : [www.hp.com/hpinfo/globalcitizenship/environment/recycle/](http://www.hp.com/hpinfo/globalcitizenship/environment/recycle/)

## Présentation des composants de l'imprimante

Cette section contient les rubriques suivantes :

- [Vue avant](#)
- [Zone des fournitures d'impression](#)
- [Vue arrière](#)

**Vue avant**

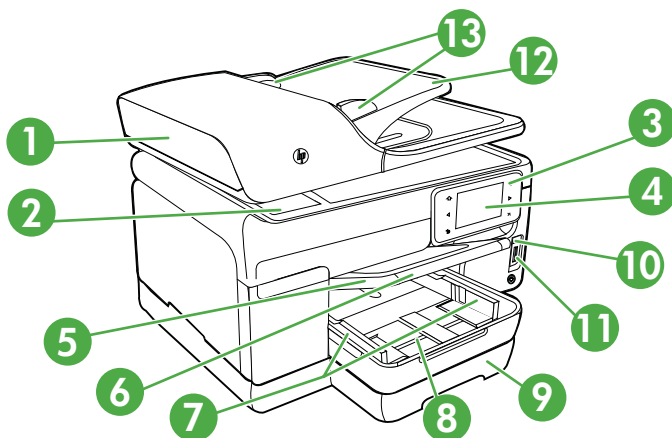

1	Bac d'alimentation automatique (BAA)
2	Vitre du scanner
3	Panneau de commande (l'aspect varie selon le modèle d'imprimante que vous possédez)
4	Ecran du panneau de commande (l'aspect varie selon le modèle d'imprimante que vous possédez)
5	Bac de sortie
6	Extension du bac de sortie
7	Guides de largeur
8	Bac 1
9	Bac 2 (disponible sur certains modèles)
10	Port USB (Universal Serial Bus) avant (compatible PictBridge)
11	Logements pour carte mémoire
12	Bac d'alimentation
13	Guides de largeur



## Zone des fournitures d'impression

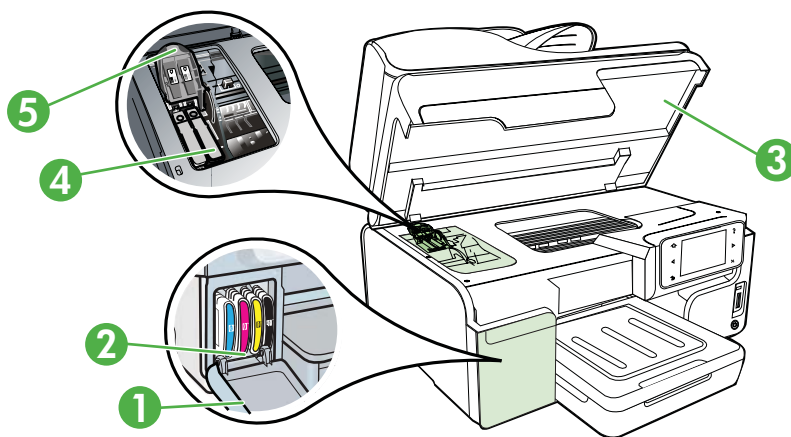

1	Porte d'accès aux cartouches d'encre
2	Cartouches d'encre
3	Porte d'accès au chariot d'impression
4	Loquet des têtes d'impression
5	Têtes d'impression

## Vue arrière

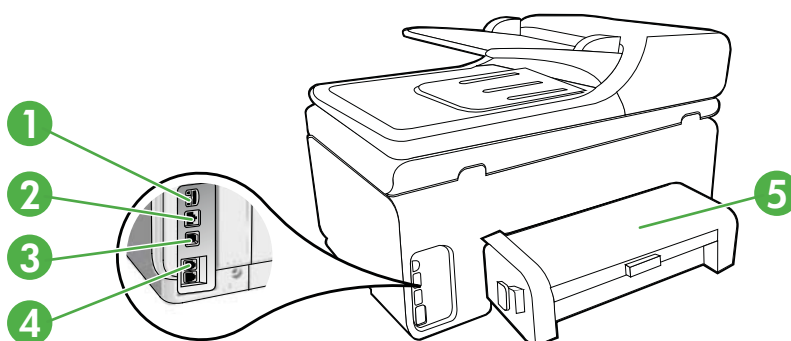

1	Entrée d'alimentation
2	Port de réseau Ethernet
3	Port USB arrière
4	Ports de télécopie (1-LINE et 2-EXT)

## Utilisation du panneau de commande de l'imprimante

Cette section contient les rubriques suivantes :

- [Présentation des boutons et voyants](#)
- [Icônes de l'écran du panneau de contrôle](#)
- [Modification des paramètres de l'imprimante](#)

### Présentation des boutons et voyants

Les schémas et les tableaux associés suivants décrivent brièvement les caractéristiques du panneau de commande de chaque modèle d'imprimante. Pour plus d'informations, voir [Recherche du numéro de modèle de l'imprimante](#).

#### HP Officejet Pro 8500A (A910a-f)

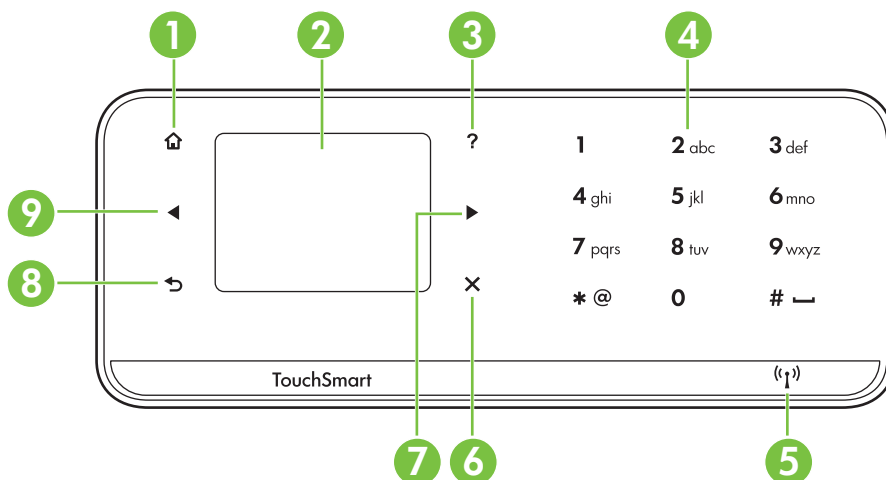

Numéro	Nom et description
1	<b>Bouton Accueil</b> : Appuyez sur ce bouton pour revenir à l'écran d'accueil à partir de n'importe quel autre écran.
2	<b>Écran du panneau de commande</b> : Touchez l'écran pour sélectionner des options du menu. Pour plus d'informations sur les icônes s'affichant à l'écran, reportez-vous à la section <a href="#">Icônes de l'écran du panneau de contrôle</a> .
3	<b>Bouton Aide</b> : permet d'ouvrir le menu Aide.
4	<b>Clavier numérique</b> : saisissez des chiffres et du texte à l'aide du clavier.
5	<b>Bouton Sans fil</b> : lorsque la fonction sans fil 802.11 est activée, le bouton est allumé. Appuyez sur ce bouton pour afficher ou imprimer le résumé Sans fil ou pour accéder aux Options de configuration et au menu Réseau.
6	<b>Annuler</b> : permet d'interrompre une tâche, de quitter un menu ou d'annuler des paramètres.

(suite)





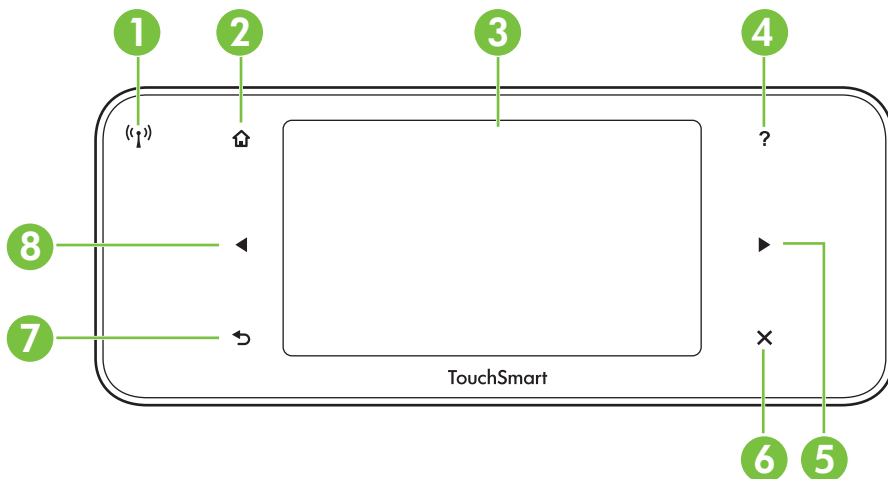

Numéro	Nom et description
7	<b>Bouton fléché vers la droite</b> : permet de faire défiler les paramètres dans les menus.
8	<b>Bouton Retour</b> : appuyez sur ce bouton pour revenir au menu précédent.
9	<b>Bouton fléché vers la gauche</b> : permet de faire défiler les paramètres dans les menus.

### HP OfficeJet Pro 8500A (A910g-z)

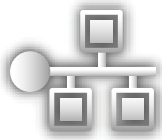







Numéro	Nom et description
1	<b> Icône Sans fil</b> : lorsque la fonction sans fil 802.11 est activée, le bouton est allumé. Appuyez sur ce bouton pour afficher ou imprimer le résumé Sans fil ou pour accéder aux Options de configuration et au menu Réseau.
2	<b> Accueil</b> : appuyez sur ce bouton pour revenir à l'écran d'accueil à partir de n'importe quel autre écran.
3	<b>Écran du panneau de commande</b> : Touchez l'écran pour sélectionner des options du menu. Pour plus d'informations sur les icônes s'affichant à l'écran, reportez-vous à la section <u> Icônes de l'écran du panneau de contrôle</u> .
4	<b>Bouton Aide</b> : Permet d'ouvrir le menu Aide.
5	<b>Bouton fléché vers la droite</b> : permet de faire défiler les paramètres dans les menus.
6	<b>Annuler</b> : permet d'interrompre une tâche, de quitter un menu ou d'annuler des paramètres.
7	<b>Bouton Retour</b> : Touchez ce bouton pour revenir au menu précédent.
8	<b>Bouton fléché vers la gauche</b> : permet de faire défiler les paramètres dans les menus.

## Icônes de l'écran du panneau de contrôle

Icône	Description
	<p>Indique l'existence d'une connexion réseau filaire.</p>
	<p>Indique l'existence d'une connexion réseau sans fil. La puissance du signal est indiquée par le nombre de courbes. Le cas présenté est celui du mode Infrastructure. Pour plus d'informations, voir <a href="#">Configuration de l'imprimante pour les connexions sans fil</a>.</p>
	<p>Indique que la fonction ePrint est activée. Pour plus d'informations, voir <a href="#">HP ePrint</a>.</p>
	<p>Affiche l'écran qui permet de copier un document ou de sélectionner d'autres options.</p>
	<p>Affiche l'écran qui permet d'envoyer une télécopie ou de choisir les paramètres de télécopie.</p>
	<p>Affiche l'écran qui permet de numériser un document ou de modifier les paramètres de numérisation.</p>

(suite)

Icône	Description
 The icon shows a blue globe with a grid, a document with a blue header, and a black square with a white downward arrow and the text 'HP Apps'.	Affiche l'écran permettant d'utiliser HP Apps. Pour plus d'informations, voir <a href="#">HP Apps</a> .
 The icon shows a stack of papers with a blue and orange landscape image on top.	Affiche l'écran Photo permettant de sélectionner des options.
 The icon shows a wrench and a gear.	Affiche l'écran Configurer qui permet de générer des rapports, de modifier les options de télécopie et d'autres paramètres de maintenance, ainsi que d'accéder à l'écran Aide. Lorsque vous sélectionnez une rubrique à partir de l'écran Aide, une fenêtre d'aide s'affiche sur l'écran de l'ordinateur.
 The icon shows a blue Ethernet cable and a black antenna with green signal waves.	Affiche l'écran Réseau qui permet de sélectionner des options. Officejet Pro 8500A (A910g-z uniquement)
 The icon shows a blue book with a magnifying glass over it.	Fournit des informations supplémentaires sur les fonctions de l'imprimante. Officejet Pro 8500A (A910g-z uniquement)
 The icon shows a blue ink drop falling into a blue ink tray.	Affiche l'écran qui permet de visualiser les informations relatives aux cartouches d'encre, telles que les niveaux de remplissage. Cette icône est bordée de rouge lorsqu'une cartouche d'encre requiert votre attention. Officejet Pro 8500A (A910a-f uniquement) <b>Remarque</b> Les avertissements et indicateurs de niveau d'encre fournissent des estimations uniquement à des fins de planification. Lorsqu'un message s'affiche sur l'écran pour vous avertir que le niveau d'encre est bas, assurez-vous que vous disposez d'une cartouche de remplacement pour éviter d'éventuels retards d'impression. Ne remplacez les cartouches que lorsque vous y êtes invité.

Icône	Description
	Affiche l'état de la fonction de réponse automatique. Appuyez sur <b>Réponse automatique</b> pour l'activer ou la désactiver. Pour plus d'informations, voir <a href="#">Définition du mode de réponse</a> . Officejet Pro 8500A (A910a-f uniquement)

## Modification des paramètres de l'imprimante

Utilisez le panneau de commande pour changer le mode et les paramètres de l'imprimante, imprimer des rapports ou obtenir de l'aide relative à l'imprimante.

 **Conseil** Si l'imprimante est reliée à un ordinateur, vous pouvez également en modifier les paramètres à l'aide des outils logiciels HP disponibles sur votre ordinateur, tels que le logiciel d'imprimante HP, l'utilitaire HP (Mac OS X) ou le serveur Web intégré (EWS). Pour plus d'informations sur ces outils, voir [Outils de gestion de l'imprimante](#).

Cette section contient les rubriques suivantes :

- [Sélection du mode](#)
- [Modification des paramètres de l'imprimante](#)

### Sélection du mode

Le menu principal affiché sur le panneau de commande indique les modes disponibles pour l'imprimante.

 **Remarque** Pour sélectionner un mode, touchez la flèche gauche ◀ ou la flèche droite ▶ afin d'afficher les modes disponibles, puis appuyez sur l'icône correspondant au mode souhaité. Suivez les invites affichées sur le panneau de commande pour exécuter les tâches concernées. Une fois l'exécution de la tâche terminée, l'écran du panneau de commande revient au menu principal.

### Pour sélectionner un mode différent

Appuyez sur le bouton Retour ↵ pour revenir au menu principal. Touchez la flèche gauche ◀ ou la flèche droite ▶ pour faire défiler les modes disponibles, puis touchez l'icône correspondant au mode souhaité.

### Pour modifier les paramètres d'un mode

1. Après avoir sélectionné un mode, touchez les boutons fléchés pour faire défiler les modes disponibles, puis touchez l'icône correspondant au paramètre que vous souhaitez modifier.
2. Suivez les invites affichées sur le panneau de commande pour modifier les paramètres, puis touchez **Terminé**.

 **Remarque** Utilisez le bouton ↵ pour revenir au menu précédent.

## Modification des paramètres de l'imprimante

Pour changer les paramètres de l'imprimante ou imprimer des rapports, utilisez les options disponibles dans le menu Configuration :

1. Touchez flèche droite ➡, puis **Configuration**.
2. Touchez les boutons fléchés pour faire défiler les menus.
3. Touchez les options de menu pour sélectionner des menus ou des options.

---

 **Remarque** Utilisez le bouton ↶ pour revenir au menu précédent.

---

## Recherche du numéro de modèle de l'imprimante

En plus du nom du modèle affiché à l'avant de l'imprimante, celle-ci possède un numéro de modèle spécifique. Vous pouvez utiliser ce numéro lorsque vous sollicitez une assistance et déterminer quels consommables ou accessoires sont disponibles pour votre imprimante.

Le numéro de modèle est imprimé sur une étiquette située à l'intérieur de l'imprimante, à proximité des cartouches d'encre.

## Sélection des supports d'impression

L'imprimante est conçue pour accepter la plupart des types de papier bureautiques. Il est conseillé de tester plusieurs types de support avant d'en acheter de grandes quantités. Pour obtenir une qualité d'impression maximale, utilisez des supports HP. Visitez le site HP à l'adresse [www.hp.com](http://www.hp.com) pour plus d'informations sur les supports HP.



HP recommande d'utiliser des papiers ordinaires comportant le logo ColorLok pour l'impression et la copie des documents quotidiens. Tous les papiers présentant le logo ColorLok font l'objet de tests indépendants visant à déterminer leur conformité aux normes les plus exigeantes en termes de fiabilité et de qualité d'impression. Ils permettent d'obtenir des documents aux couleurs fidèles et éclatantes, aux noirs profonds, avec un temps de séchage inférieur à celui des autres papiers ordinaires. Les papiers munis du logo ColorLok, disponibles dans une grande diversité de grammages et de formats, peuvent être obtenus auprès de la plupart des fabricants de papier.

Cette section contient les rubriques suivantes :

- [Papiers recommandés pour l'impression et la copie](#)
- [Papiers recommandés pour l'impression photo](#)
- [Conseils pour la sélection et l'utilisation des supports d'impression](#)

### Papiers recommandés pour l'impression et la copie

Pour obtenir une qualité d'impression optimale, il est recommandé d'utiliser des papiers HP conçus spécialement pour le type de projet de votre impression.

Selon votre pays/région, certains de ces papiers peuvent ne pas être disponibles.

<p>Papier pour brochure HP</p> <p>Papier jet d'encre HP Superior</p>	<p>Ces papiers munis d'un revêtement brillant ou mat sur les deux faces sont destinés aux applications recto verso. Ces papiers conviennent parfaitement pour les reproductions de qualité photographique, les graphiques professionnels présentés en couverture de rapports, les présentations spéciales, les brochures, les dépliants publicitaires et les calendriers.</p>
<p>Papier jet d'encre HP Bright White</p>	<p>Le papier jet d'encre HP Bright White produit des couleurs contrastées et un texte très net. Il est suffisamment opaque pour permettre une impression couleur recto verso sans transparence, ce qui le rend idéal pour les bulletins d'informations, les rapports et les prospectus. Il est compatible avec la technologie ColorLok, qui atténue les phénomènes de maculage tout en produisant des noirs plus profonds et des couleurs éclatantes.</p>
<p>Papier d'impression HP</p>	<p>Le papier d'impression HP est un papier multifonction de haute qualité. Il produit des documents dont l'aspect et la texture sont plus substantiels que les documents imprimés sur du papier multi-usage standard ou du papier de copie. Il est compatible avec la technologie ColorLok, qui atténue les phénomènes de maculage tout en produisant des noirs plus profonds et des couleurs éclatantes. Ce papier est exempt d'acide afin de mieux préserver la longévité des documents.</p>
<p>Papier HP Office</p>	<p>Le papier HP Office est un papier multifonction de haute qualité. Il convient parfaitement aux copies, brouillons, mémos et autres documents quotidiens. Il est compatible avec la technologie ColorLok, qui atténue les phénomènes de maculage tout en produisant des noirs plus profonds et des couleurs éclatantes. Ce papier est exempt d'acide afin de mieux préserver la longévité des documents.</p>
<p>Papier HP Office recyclé</p>	<p>Le papier HP Office recyclé est un papier multifonctions de haute qualité composé de 30 % de fibres recyclées. Il est compatible avec la technologie ColorLok, qui atténue les phénomènes de maculage tout en produisant des noirs plus profonds et des couleurs éclatantes. Ce papier est exempt d'acide afin de mieux préserver la longévité des documents.</p>
<p>Papier de présentation HP Premium</p> <p>Papier HP professionnel</p>	<p>Ces papiers à fort grammage et à couchage mat sur les deux faces sont parfaits pour les présentations, projets, rapports et lettres d'information. Leur fort grammage donne aux impressions un aspect très convaincant.</p>
<p>Films transparents HP Premium Inkjet</p>	<p>Le film transparent HP Premium améliore l'impact de vos présentations couleur. Les films transparents sont faciles à utiliser et séchent rapidement sans laisser de traces.</p>
<p>Papier photo HP Advanced</p>	<p>Ce papier photo épais offre un séchage très rapide pour faciliter la manipulation et éviter le maculage. Ce papier résiste à l'eau, aux traînées d'encre, aux traces de doigts et à l'humidité. Vos impressions auront un aspect et une texture comparables à ceux qu'offrent les laboratoires de développement. Ces papiers sont disponibles en plusieurs formats, dont les formats A4, 8,5 x 11 pouces, 10 x 15 cm (4 x 6 pouces), 13 x 18 cm (5 x 7 pouces) et ils existent en finition brillante ou semi-brillante (satiné mat). Ce papier est exempt d'acide afin de mieux préserver la longévité des documents.</p>



(suite)

Papier photo HP Everyday	Imprimez des clichés couleur au quotidien à un prix modique en utilisant du papier conçu à cet effet. Ce papier photo abordable sèche vite pour une manipulation aisée. Obtenez des images claires et nettes avec ce papier sur toute imprimante jet d'encre. Disponible en finition semi-brillante au format 8,5 x 11 pouces, A4, 4 x 6 pouces et 10 x 15 cm. Il est exempt d'acide afin de mieux préserver la longévité des documents.
Transferts sur tissu HP	Les Supports pour transfert sur tissu HP (pour tissus colorés, clairs ou blancs) sont la solution idéale pour créer des t-shirts personnalisés à partir de vos photos numériques.

Pour commander du papier et d'autres consommables HP, visitez le site [www.hp.com/buy/supplies](http://www.hp.com/buy/supplies). Si le système vous y invite, sélectionnez votre pays/région, suivez les indications pour sélectionner votre imprimante, puis cliquez sur l'un des liens d'achat sur la page.

 **Remarque** Actuellement, certaines portions du site Web HP sont uniquement disponibles en anglais.

## Papiers recommandés pour l'impression photo

Pour obtenir une qualité d'impression optimale, il est recommandé d'utiliser des papiers HP conçus spécialement pour le type de projet de votre impression.

Selon votre pays/région, certains de ces papiers peuvent ne pas être disponibles.

### Papier photo HP Advanced

Ce papier photo épais offre un séchage très rapide pour faciliter la manipulation et éviter le maculage. Ce papier résiste à l'eau, aux traînées d'encre, aux traces de doigts et à l'humidité. Vos impressions auront un aspect et une texture comparables à ceux qu'offrent les laboratoires de développement. Ces papiers sont disponibles en plusieurs formats, dont le format A4, 8,5 x 11 pouces, 10 x 15 cm (4 x 6 pouces), 13 x 18 cm (5 x 7 pouces), et deux finitions, brillant ou glacé lisse (satin mat). Ce papier est exempt d'acide afin de mieux préserver la longévité des documents.

### Papier photo HP Everyday

Imprimez des clichés couleur à moindre frais en utilisant du papier conçu pour l'impression de photos occasionnelles. Ce papier photo à un prix abordable sèche rapidement pour une manipulation facile. Obtenez des images nettes et précises lorsque vous utilisez ce papier avec une imprimante à jet d'encre. Disponible en finition semi-brillante au format 8,5 x 11 pouces, A4, 4 x 6 pouces et 10 x 15 cm. Il est exempt d'acide afin de mieux préserver la longévité des documents.

### Lots HP Photo Value Pack

Les offres économiques HP Photo Value Pack, composées de cartouches HP authentiques et de papier photo HP Advanced, vous aident à gagner du temps et à simplifier la sélection d'une solution d'impression photo professionnelle abordable avec votre imprimante HP. Les encres HP authentiques et le papier photo HP Advanced ont été conçus pour fonctionner ensemble, afin de produire des photos d'une grande longévité et au rendu éclatant, jour après jour. Ces produits représentent

un choix judicieux lorsque vous imprimez toutes vos photos de vacances, ou que vous souhaitez créer plusieurs tirages afin de les partager.

Pour commander du papier et d'autres consommables HP, visitez le site [www.hp.com/buy/supplies](http://www.hp.com/buy/supplies). Si le système vous y invite, sélectionnez votre pays/région, suivez les indications pour sélectionner votre imprimante, puis cliquez sur l'un des liens d'achat sur la page.

---

 **Remarque** Actuellement, certaines portions du site Web HP sont uniquement disponibles en anglais.

---

## Conseils pour la sélection et l'utilisation des supports d'impression

Pour obtenir les meilleurs résultats, veuillez suivre les conseils ci-après :

- Utilisez toujours des supports conformes aux spécifications de l'imprimante. Pour plus d'informations, voir [Spécifications des supports](#).
- Ne chargez qu'un seul type de support à la fois dans un bac ou dans le bac d'alimentation automatique (ADF) - sur certains modèles uniquement.
- Lors du chargement des bacs et du bac d'alimentation automatique ou ADF (certains modèles uniquement), assurez-vous que le support est correctement chargé. Pour plus d'informations, reportez-vous à la section [Chargement des supports](#) ou [Chargement d'un original dans le bac d'alimentation automatique \(ADF\)](#).
- Ne surchargez pas le bac d'entrée ou le bac d'alimentation automatique (certains modèles uniquement). Pour plus d'informations, reportez-vous à la section [Chargement des supports](#) ou [Chargement d'un original dans le bac d'alimentation automatique \(ADF\)](#).
- Pour éviter les bourrages, une impression de mauvaise qualité et d'autres problèmes d'imprimante, évitez d'utiliser les supports suivants dans les bacs d'entrée ou dans le bac d'alimentation automatique (certains modèles uniquement) :
  - Formulaires en plusieurs parties
  - Supports endommagés, ondulés ou froissés
  - Supports présentant des perforations ou des découpes
  - Supports à gros grains ou gaufrés ou qui n'absorbent pas bien l'encre
  - Supports trop fins ou qui se déforment facilement
  - Supports contenant des agrafes ou des trombones

---

 **Remarque** Pour numériser, copier ou télécopier des documents contenant des pages non conformes à ces directives, utilisez la vitre du scanner. Pour plus d'informations, voir [Chargement d'un original sur la vitre du scanner](#).

---

## Chargement d'un original sur la vitre du scanner

Vous pouvez copier, numériser ou télécopier des originaux de format Lettre ou A4 en les plaçant sur la vitre.

---

 **Remarque** La plupart des fonctions spéciales ne donnent pas de bons résultats si la vitre et le capot ne sont pas propres. Pour plus d'informations, voir [Entretien de l'imprimante](#).

---

## Pour charger un original sur la vitre du scanner

Procédez comme suit pour charger un original sur la vitre du scanner.

1. Soulevez le couvercle du scanner.
2. Chargez vos originaux en orientant la face à imprimer vers le bas.

---

 **Conseil** Des guides sont gravés sur le bord de la vitre pour vous aider à positionner correctement votre original.

---

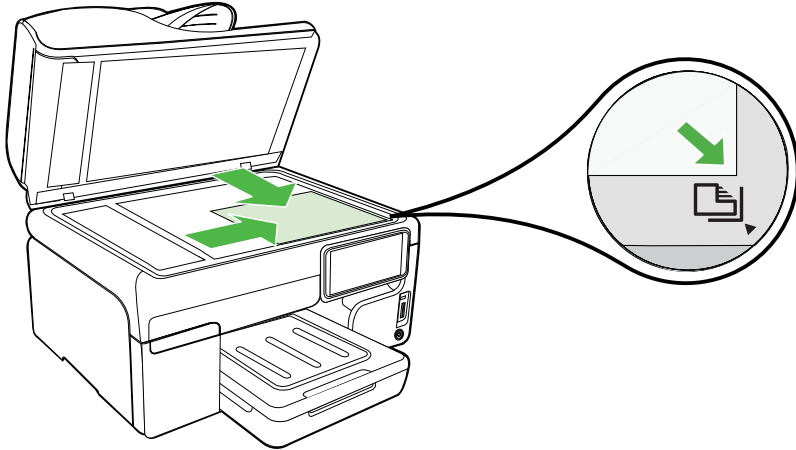

3. Fermez le capot.

## Chargement d'un original dans le bac d'alimentation automatique (ADF)

Vous pouvez copier, numériser ou télécopier un document d'une ou plusieurs pages de format A4, Lettre US ou Légal US en le plaçant dans le chargeur de documents.

---

△ **Attention** Ne chargez pas de photos dans le bac d'alimentation automatique, vous pourriez les endommager.

 **Remarque** Les documents recto verso au format Legal US ne peuvent être ni numérisés, ni copiés, ni télécopiés via le bac d'alimentation automatique.

**Remarque** Certaines fonctions, telles que la fonction de copie **Page entière**, ne fonctionnent pas quand vous chargez vos originaux dans le bac d'alimentation automatique. Vous devez charger vos originaux sur la vitre.

---

Le bac d'alimentation peut contenir un maximum de 35 ou 50 feuilles de papier ordinaire, selon le modèle d'imprimante.

### Pour charger un original dans le bac d'alimentation

Procédez comme suit pour charger un document dans le bac d'alimentation automatique.

1. Chargez votre original, face imprimée orientée vers le haut, dans le bac d'alimentation. Placez les pages de façon à ce que le bord supérieur du document soit introduit en premier. Faites glisser le papier dans le bac d'alimentation automatique jusqu'à ce que retentisse un signal sonore ou qu'apparaisse un message sur l'écran indiquant que le périphérique a détecté les pages que vous avez chargées.

---

 **Conseil** Pour une aide supplémentaire au chargement des originaux dans le bac d'alimentation automatique, reportez-vous au schéma gravé dans le bac d'alimentation des documents.

---

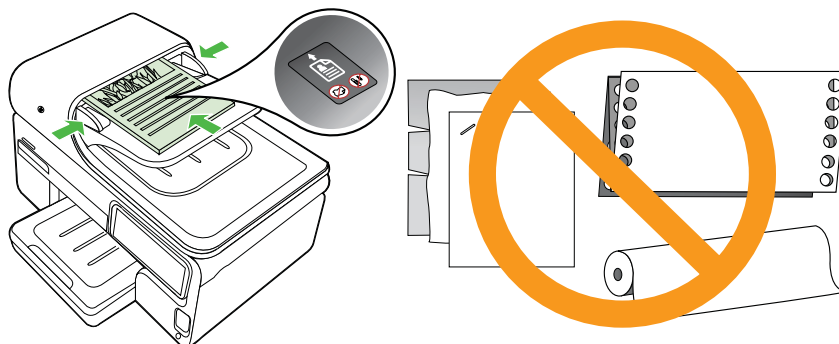

2. Faites glisser les guides de largeur jusqu'à ce qu'ils touchent les bords gauche et droit du support.

---

 **Remarque** Retirez tous les originaux du bac d'alimentation avant de soulever le capot de l'imprimante.

---

## Chargement des supports

Cette section propose des instructions pour le chargement des supports dans l'imprimante.

Cette section contient les rubriques suivantes :

- [Chargement de supports au format standard](#)
- [Chargement des enveloppes](#)
- [Chargement de cartes et de papier photo](#)
- [Chargement de transparents](#)
- [Chargement de support de taille personnalisée](#)

## Chargement de supports au format standard

### Pour charger les supports

Appliquez les instructions ci-après pour charger des supports standard.

1. Soulevez le bac de sortie.
2. Faites glisser le guide de largeur du papier en position extrême.

---

 **Remarque** Si vous avez chargé des supports dont le format est plus grand, tirez sur le bac d'extension pour le déployer.

---

3. Introduisez le support le long du bord droit du bac d'alimentation principal, face à imprimer vers le bas. Vérifiez que la pile de supports est alignée sur les bords droit et arrière du bac et prenez garde de ne pas dépasser les marques dans le bac.

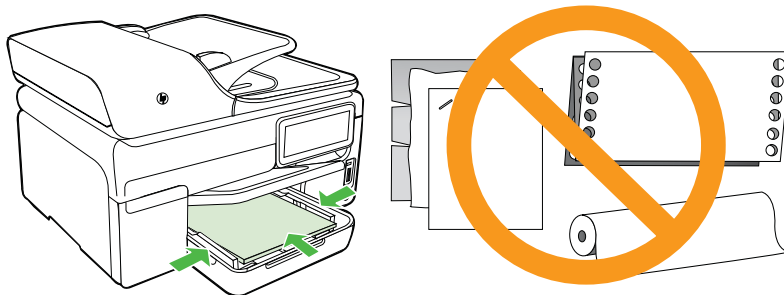

---

 **Remarque** Ne chargez pas de papier pendant que l'imprimante est en cours d'impression.

---

4. Faites glisser les guides de support du bac pour les régler en fonction du format du support chargé.
5. Abaissez le bac de sortie.
6. Sortie de l'extension du bac

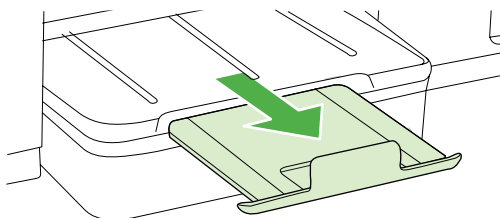

## Chargement des enveloppes

### Pour charger des enveloppes

Appliquez les instructions ci-après pour charger une enveloppe.

1. Soulevez le bac de sortie.
2. Faites glisser le guide de largeur du papier en position extrême.

---

 **Remarque** Si vous avez chargé des supports dont le format est plus grand, tirez sur le bac d'extension pour le déployer.

---

3. Chargez les enveloppes conformément au graphique. Vérifiez que la pile d'enveloppes ne dépasse les marques dans le bac.

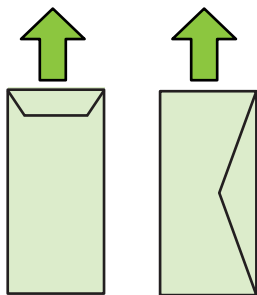

---

 **Remarque** Ne chargez pas de papier pendant que l'imprimante est en cours d'impression.

---

4. Faites glisser les guides de support du bac pour les régler en fonction du format du support chargé.
5. Abaissez le bac de sortie.
6. Sortie de l'extension du bac

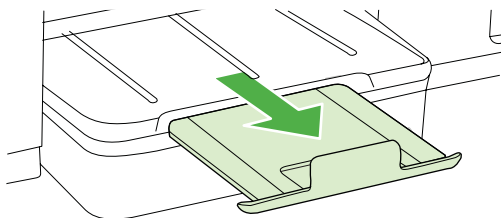

## Chargement de cartes et de papier photo

### Pour charger des cartes et du papier photo

Appliquez les instructions ci-après pour charger du papier photo.

1. Soulevez le bac de sortie.
2. Faites glisser le guide de largeur du papier en position extrême.

---

 **Remarque** Si vous avez chargé des supports dont le format est plus grand, tirez sur le bac d'extension pour le déployer.

---

3. Introduisez le support le long du bord droit du bac d'alimentation principal, face à imprimer vers le bas. Vérifiez que la pile de supports est alignée sur les bords droit et arrière du bac et prenez garde de ne pas dépasser les marques dans le bac. Si le papier photo est muni d'une languette sur l'un des bords, assurez-vous que celle-ci est orientée vers l'avant du produit.

---

 **Remarque** Ne chargez pas de papier pendant que l'imprimante est en cours d'impression.

---

4. Faites glisser les guides de support du bac pour les régler en fonction du format du support chargé.
5. Abaissez le bac de sortie.
6. Sortie de l'extension du bac

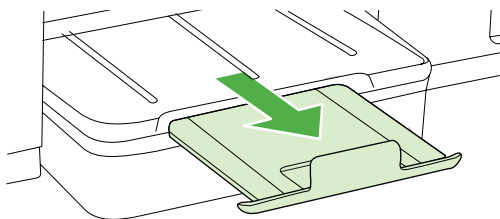

## Chargement de transparents

### Pour charger des transparents

1. Soulevez le bac de sortie.
2. Faites glisser le guide de largeur du papier en position extrême.

---

 **Remarque** Si vous avez chargé des supports dont le format est plus grand, tirez sur le bac d'extension pour le déployer.

---

3. Introduisez les transparents, face rugueuse ou face à imprimer vers le bas, le long du bord droit du bac d'alimentation principal. Assurez-vous que la bande adhésive est orientée vers l'arrière de l'imprimante et que la pile de transparents est alignée avec les bords droit et arrière du bac. Ainsi, vérifiez que la pile ne dépasse les marques dans le bac.



**Remarque** Ne chargez pas de papier pendant que l'imprimante est en cours d'impression.

---

4. Faites glisser les guides de support du bac pour les régler en fonction du format du support chargé.
5. Abaissez le bac de sortie.
6. Sortie de l'extension du bac

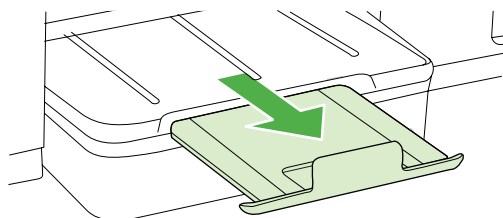

## Chargement de support de taille personnalisée

### Pour charger des cartes et du papier photo

Appliquez les instructions ci-après pour charger des supports de taille personnalisée.

---

△ **Attention** Utilisez uniquement des supports de format personnalisé pris en charge par l'imprimante. Pour plus d'informations, voir [Spécifications des supports](#).

---

1. Soulevez le bac de sortie.
2. Faites glisser le guide de largeur du papier en position extrême.



**Remarque** Si vous avez chargé des supports dont le format est plus grand, tirez sur le bac d'extension pour le déployer.

---

3. Introduisez le support le long du bord droit du bac d'alimentation principal, face à imprimer vers le bas. Vérifiez que la pile de supports est alignée sur les bords droit et arrière du bac et prenez garde de ne pas dépasser les marques dans le bac.



**Remarque** Ne chargez pas de papier pendant que l'imprimante est en cours d'impression.

---

4. Faites glisser les guides de support du bac pour les régler en fonction du format du support chargé.



5. Abaissez le bac de sortie.
6. Sortie de l'extension du bac

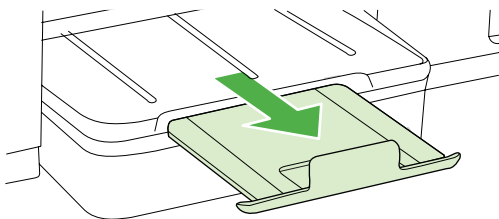

## Insertion d'un périphérique de mémoire

Si votre appareil photo numérique utilise une carte mémoire pour stocker des photos, vous pouvez insérer cette carte dans l'imprimante afin d'imprimer ou enregistrer vos photos.

---

△ **Attention** N'essayez pas d'enlever la carte mémoire pendant que vous accédez aux données de cette carte, les fichiers qu'elle contient peuvent être endommagés. Vous pouvez retirer une carte en toute sécurité uniquement lorsque le voyant photo ne clignote plus. N'insérez qu'une seule carte mémoire à la fois, car en insérer plusieurs peut également endommager les fichiers de ces cartes.

📝 **Remarque** L'imprimante ne prend pas en charge les cartes mémoire cryptées.

---

Pour plus d'informations sur les cartes mémoire prises en charge, reportez-vous à la section Spécifications des périphériques de mémoire.

### Pour insérer une carte mémoire :

1. Tournez la carte mémoire de sorte que l'étiquette soit orientée vers le haut, les contacts se trouvant face à l'imprimante.
2. Insérez la carte mémoire dans le logement pour carte mémoire approprié.

---

📝 **Remarque** Vous ne pouvez pas insérer plusieurs cartes mémoire dans l'imprimante.

---

### **Pour connecter un périphérique de stockage**

1. Pour connecter un appareil photo, changez le mode USB de l'appareil en mode de stockage, puis branchez l'extrémité du câble USB à l'appareil photo.

---

 **Remarque** Les différents appareils photo utilisent des termes différents pour décrire le mode stockage. Par exemple, certains appareils photo disposent d'un paramètre appareil photo numérique alors que d'autres possèdent un paramètre lecteur de disque. Dans ce cas, le paramètre lecteur de disque est le paramètre du mode stockage. Si le mode stockage ne fonctionne pas sur votre appareil photo, vous devrez éventuellement mettre à jour le micrologiciel de l'appareil photo. Pour plus d'informations, consultez la documentation fournie avec l'appareil photo.

---

2. Insérez le périphérique de stockage USB ou l'autre extrémité du câble USB de l'appareil photo au port USB situé sur la face avant de l'imprimante.

---

 **Remarque** Si votre périphérique USB ne peut pas être raccordé dans ce port en raison de sa taille, ou si le connecteur du périphérique est plus court que 11 millimètres, vous devrez acheter un câble d'extension USB pour utiliser votre périphérique avec ce port. Pour plus d'informations sur les périphériques USB pris en charge, consultez la rubrique Spécifications relatives à la carte mémoire.

---

## **Installation des accessoires**

Cette section contient les rubriques suivantes :

- [Installation de l'accessoire recto verso](#)
- [Installation du bac 2](#)
- [Activation des accessoires dans le pilote d'imprimante](#)

### **Installation de l'accessoire recto verso**

Vous pouvez imprimer automatiquement le recto et le verso d'une feuille de papier. Pour plus d'informations sur l'utilisation de l'accessoire recto verso, reportez-vous à la section [Impression sur les deux faces \(avec accessoire recto verso\)](#).

#### **Pour installer l'accessoire recto verso**

- ▲ Faites glisser le module d'impression recto verso dans l'imprimante jusqu'à ce qu'il s'enclenche. N'appuyez pas sur les boutons situés de part et d'autre du module

d'impression recto verso lors de l'installation; utilisez-les uniquement pour retirer le module de l'imprimante.

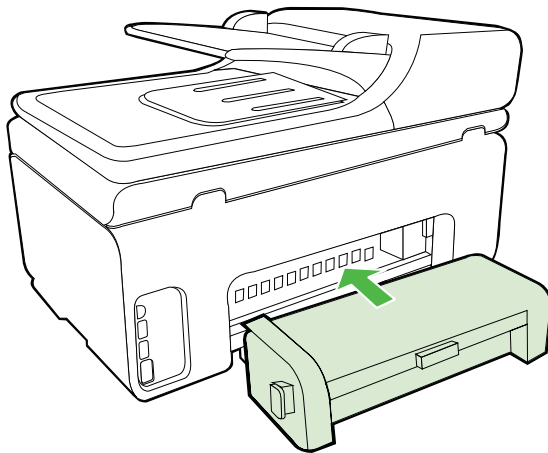

## Installation du bac 2

---

 **Remarque** Cette fonction n'est disponible que sur certains modèles de l'imprimante.

---

Le bac 2 peut contenir jusqu'à 250 feuilles de papier ordinaire. Pour plus d'informations sur les commandes, reportez-vous à la section [Fournitures et accessoires HP](#).

### Pour installer le bac 2

1. Déballez le bac, retirez les rubans adhésifs et les matériaux d'emballage, puis mettez le bac à l'endroit choisi. La surface doit être stable et à niveau.
2. Mettez l'imprimante hors tension et débranchez le cordon d'alimentation.
3. Placez l'imprimante au-dessus du bac.

---

 **Attention** Veillez à ne pas placer vos doigts ou vos mains au-dessous de l'imprimante.

---

4. Branchez le cordon d'alimentation et mettez l'imprimante sous tension.
5. Activez le bac 2 dans le pilote d'imprimante. Pour plus d'informations, reportez-vous à la section [Activation des accessoires dans le pilote d'imprimante](#).

## Activation des accessoires dans le pilote d'imprimante

- [Pour activer les accessoires sur des ordinateurs Windows](#)
- [Pour activer des accessoires sur des ordinateurs Macintosh](#)

### Pour activer les accessoires sur des ordinateurs Windows

1. Cliquez sur **Démarrer**, pointez sur **Panneau de configuration**, puis cliquez sur **Imprimantes ou Imprimantes et télécopieurs**.  
-OU-  
Cliquez sur **Démarrer**, sur **Panneau de configuration**, puis double-cliquez sur **Imprimantes**.
2. Cliquez avec le bouton droit de la souris sur l'icône de l'imprimante, puis cliquez sur **Propriétés**.
3. Sélectionnez l'onglet **Paramètres périphérique**. Cliquez sur l'accessoire à activer, cliquez sur **Installé** dans le menu déroulant, puis cliquez sur **OK**.

### Pour activer des accessoires sur des ordinateurs Macintosh

Mac OS active automatiquement tous les accessoires dans le pilote d'imprimante lors de l'installation du logiciel de l'imprimante. Si vous ajoutez un nouvel accessoire ultérieurement, procédez comme suit :

1. Ouvrez les **Préférences système** et sélectionnez **Imprimantes et fax**.
2. Cliquez sur **Options et consommables**.
3. Cliquez sur l'onglet **Pilote**.
4. Sélectionnez les options que vous désirez installer, puis cliquez sur **OK**.

## Entretien de l'imprimante

Cette section fournit des instructions permettant de maintenir l'imprimante dans un état de fonctionnement optimal. Effectuez ces procédures d'entretien aussi souvent que nécessaire.

- [Nettoyage de la vitre du scanner](#)
- [Nettoyage de l'extérieur](#)
- [Nettoyage du bac d'alimentation automatique \(BAA\)](#)

### Nettoyage de la vitre du scanner



**Remarque** La présence de poussière ou de saletés sur la vitre du scanner, le fond blanc du capot du scanner, ou le cadre du scanner peut diminuer les performances, altérer la qualité des numérisations et compromettre la précision des fonctions spéciales, telles que l'ajustement des copies à un certain format de page.

---

#### Pour nettoyer la vitre

1. Mettez l'imprimante hors tension. Pour plus d'informations, voir [Mise hors tension de l'imprimante](#).
2. Soulevez le couvercle du scanner.

3. Nettoyez la vitre au moyen d'un chiffon doux non pelucheux sur lequel a été vaporisé un produit doux de nettoyage de vitres. Essayez délicatement la vitre avec un chiffon sec et non pelucheux.

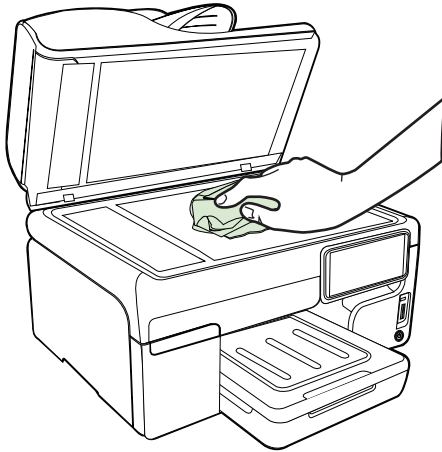

---

△ **Attention** Utilisez uniquement un produit de nettoyage de vitres pour nettoyer la vitre. Éviter les produits de nettoyage qui contiennent des abrasifs, de l'acétone, du benzène et du tétrachlorure de carbone, car ils peuvent endommager la vitre. Éviter l'alcool isopropylique pouvant laisser des traînées sur la vitre.

**Attention** Évitez de vaporiser le produit de nettoyage directement sur la vitre. Si une trop grande quantité de produit de nettoyage est appliquée, ce dernier pourrait s'infiltrer sous la vitre et endommager le scanner.

---

4. Abaissez le couvercle du scanner et mettez l'imprimante sous tension.

## Nettoyage de l'extérieur

---

△ **Avertissement** Avant de nettoyer l'imprimante, coupez l'alimentation et débranchez le cordon d'alimentation de la prise électrique.

---

À l'aide d'un chiffon doux et non pelucheux légèrement humecté, essuyez la poussière, les traces de maculage et les taches présentes sur le boîtier. L'extérieur de l'imprimante ne nécessite aucun nettoyage. Évitez tout écoulement de fluides à l'intérieur de l'imprimante, ainsi que sur le panneau de commande de l'imprimante.

## Nettoyage du bac d'alimentation automatique (BAA)

Si le bac d'alimentation automatique charge plusieurs pages ou ne charge pas le papier ordinaire, vous pouvez nettoyer les rouleaux et le coussinet de séparation. Soulevez le capot du bac d'alimentation automatique pour accéder au bloc

d'entraînement à l'intérieur du bac d'alimentation automatique, nettoyez les rouleaux ou le coussinet de séparation, puis fermez le capot.

**Pour nettoyer les rouleaux ou le tampon de séparation, procédez comme suit :**

1. Retirez tous les originaux du bac d'alimentation automatique.
2. Soulevez le capot du bac d'alimentation automatique (1).  
Cela permet d'accéder aisément aux rouleaux (2) et au tampon de séparation (3).

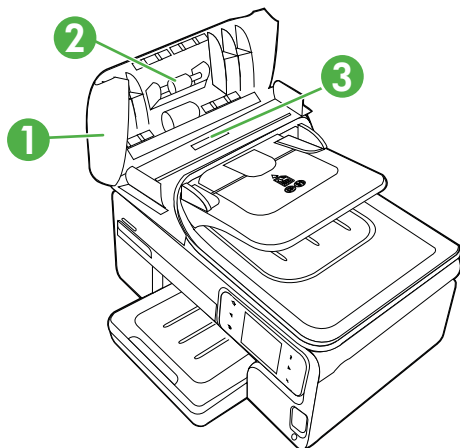

1	Capot du bac d'alimentation automatique
2	Rouleaux
3	Tampon de séparation

3. Imprégnez légèrement d'eau distillée un chiffon doux et non pelucheux, puis essorez l'excédent de liquide éventuel.
4. Utilisez le chiffon humide pour nettoyer les éventuels résidus restés sur les rouleaux ou sur le tampon de séparation.

---

 **Remarque** Si les résidus ne disparaissent pas à l'eau distillée, essayez d'utiliser de l'alcool isopropylique.

---

5. Fermez le capot du bac d'alimentation automatique.







## Mise hors tension de l'imprimante

Mettez l'imprimante hors tension en appuyant sur le bouton **Marche/arrêt** situé sur l'imprimante. Attendez que le voyant d'alimentation s'éteigne avant de débrancher le cordon d'alimentation ou de mettre hors tension une multiprise. Si vous mettez l'imprimante hors tension de façon inappropriée, le chariot d'impression risque de ne pas revenir en position normale, d'où des problèmes pouvant être liés aux cartouches d'encre ou à la qualité d'impression.

## 2 Impression

La plupart des paramètres d'impression sont automatiquement gérés par l'application logicielle. Ne les modifiez manuellement que lorsque vous changez la qualité d'impression, que vous imprimez sur des types de papiers spécifiques ou que vous utilisez des fonctions spéciales. Pour plus d'informations sur la sélection des supports d'impression les mieux adaptés à vos documents, voir [Sélection des supports d'impression](#).

Sélectionnez une tâche d'impression pour poursuivre :

	<a href="#">Impression de documents</a>
	<a href="#">Impression de brochures</a>
	<a href="#">Impression d'enveloppes</a>
	<a href="#">Impression de photos</a>
	<a href="#">Impression sur des papiers spéciaux et à format personnalisé</a>
	<a href="#">Impression de documents sans bordures</a>

## Impression de documents

---

 **Remarque** Certains types de papier permettent d'effectuer l'impression sur les deux côtés d'un feuillet (impression recto verso ou en "duplex"). Pour plus d'informations, voir [Impression sur les deux faces \(avec accessoire recto verso\)](#).

**Remarque** Vous pouvez imprimer n'importe où en utilisant la fonction ePrint de HP. Pour plus d'informations, voir [HP ePrint](#).

---

Suivez les instructions correspondant à votre système d'exploitation.

- [Impression de documents \(Windows\)](#)
- [Impression de documents \(Mac OS X\)](#)

### Impression de documents (Windows)

1. Chargez du papier dans le bac. Pour plus d'informations, voir [Chargement des supports](#).
2. Dans le menu **Fichier** de l'application, cliquez sur **Imprimer**.
3. Assurez-vous que l'imprimante que vous souhaitez utiliser est sélectionnée.
4. Pour modifier les paramètres, cliquez sur le bouton qui ouvre la boîte de dialogue **Propriétés**.  
Selon l'application logicielle utilisée, ce bouton peut être libellé **Propriétés**, **Options**, **Configuration d'imprimante**, **Imprimante** ou **Préférences**.
5. L'orientation du papier se modifie sous l'onglet **Mise en page**, tandis que les paramètres relatifs à la source du papier, au type de support, ainsi qu'au format et à la qualité du papier sont définis sous l'onglet **Papier/qualité**. Pour effectuer une impression en noir et blanc, cliquez sur l'onglet **Avancés** et modifiez l'option **Imprimer en niveaux de gris**.
6. Cliquez sur **OK**.
7. Cliquez sur **Imprimer** ou sur **OK** pour lancer l'impression.

### Impression de documents (Mac OS X)

1. Chargez du papier dans le bac. Pour plus d'informations, voir [Chargement des supports](#).
2. Dans le menu **Fichier** de votre application logicielle, cliquez sur **Imprimer**.
3. Assurez-vous que l'imprimante que vous souhaitez utiliser est sélectionnée.
4. Modifiez les paramètres d'impression de l'option dans les menus déroulants, selon le projet à réaliser.

 **Remarque** Cliquez sur le triangle d'information de couleur bleue, situé près de la sélection **Imprimante**, pour accéder à ces options.

---

5. Cliquez sur **Imprimer** pour lancer l'impression.



# Impression de brochures

---

 **Remarque** Vous pouvez imprimer n'importe où en utilisant la fonction ePrint de HP. Pour plus d'informations, voir [HP ePrint](#).

---

Suivez les instructions correspondant à votre système d'exploitation.

- [Impression de brochures \(Windows\)](#)
- [Impression de brochures \(Mac OS X\)](#)

## Impression de brochures (Windows)

---

 **Remarque** Pour configurer les paramètres d'impression de toutes les tâches d'impression, effectuez les changements dans le pilote logiciel HP fourni avec l'imprimante. Pour plus d'informations sur le logiciel HP, voir [Outils de gestion de l'imprimante](#).

---

1. Chargez du papier dans le bac. Pour plus d'informations, voir [Chargement des supports](#).
2. Dans le menu **Fichier** de l'application, cliquez sur **Imprimer**.
3. Assurez-vous que l'imprimante que vous souhaitez utiliser est sélectionnée.
4. Pour modifier les paramètres, cliquez sur le bouton qui ouvre la boîte de dialogue **Propriétés**.  
Selon l'application logicielle utilisée, ce bouton peut être libellé **Propriétés**, **Options**, **Configuration d'imprimante**, **Imprimante** ou **Préférences**.
5. L'orientation du papier se modifie sous l'onglet **Mise en page**, tandis que les paramètres relatifs à la source du papier, au type de support, ainsi qu'au format et à la qualité du papier sont définis sous l'onglet **Papier/qualité**. Pour effectuer une impression en noir et blanc, cliquez sur l'onglet **Avancés** et modifiez l'option **Imprimer en niveaux de gris**.
6. Cliquez sur **OK**.
7. Cliquez sur **OK**.
8. Cliquez sur **Imprimer** pour lancer l'impression.

## Impression de brochures (Mac OS X)

1. Chargez du papier dans le bac. Pour plus d'informations, voir [Chargement des supports](#).
2. Dans le menu **Fichier** de votre application logicielle, cliquez sur **Imprimer**.
3. Assurez-vous que l'imprimante que vous souhaitez utiliser est sélectionnée.

4. Sélectionnez **Type/qualité du papier** dans le menu déroulant (situé sous le paramètre Orientation), puis sélectionnez les paramètres suivants :
  - **Type de papier** : type de papier pour brochure approprié.
  - **Qualité** : **Normale** ou **Supérieure**

---

 **Remarque** Cliquez sur le triangle d'information de couleur bleue, situé près de la sélection **Imprimante**, pour accéder à ces options.

---

5. Sélectionnez les autres paramètres d'impression, puis cliquez sur **Imprimer** pour commencer l'impression.

## Impression d'enveloppes

Lors du choix des enveloppes, évitez d'utiliser des modèles au fini lisse et uni, ou comportant des bandes auto-adhésives, crochets de fermeture ou fenêtres. Évitez également les cartes et enveloppes à bords épais, irréguliers, cornés, ou comportant des zones froissées, déchirées ou endommagées de toute autre manière.

Assurez-vous que les enveloppes chargées dans l'imprimante sont de bonne qualité et que les plis sont bien aplatis.

---

 **Remarque** Pour plus d'informations concernant l'impression sur des enveloppes, consultez la documentation fournie avec le logiciel utilisé.

---

Suivez les instructions correspondant à votre système d'exploitation.

- [Impression d'enveloppes \(Windows\)](#)
- [Impression d'enveloppes \(Mac OS X\)](#)

### Impression d'enveloppes (Windows)

1. Chargez des enveloppes dans le bac. Pour plus d'informations, voir [Chargement des supports](#).
2. Dans le menu **Fichier** de l'application, cliquez sur **Imprimer**.
3. Assurez-vous que l'imprimante que vous souhaitez utiliser est sélectionnée.
4. Pour modifier les paramètres, cliquez sur le bouton qui ouvre la boîte de dialogue **Propriétés**.  
Selon l'application logicielle utilisée, ce bouton peut être libellé **Propriétés**, **Options**, **Configuration d'imprimante**, **Imprimante** ou **Préférences**.
5. Sous l'onglet **Mise en page**, définissez l'orientation **Paysage**.
6. Cliquez sur l'onglet **Papier/qualité**, puis sélectionnez le type d'enveloppe approprié dans la liste déroulante **Format du papier**.

---

 **Conseil** Vous pouvez modifier davantage d'options de la tâche d'impression en utilisant les différentes fonctionnalités présentes dans la boîte de dialogue.

---

7. Cliquez sur **OK**, puis sur **Imprimer** ou **OK** pour lancer l'impression.

## Impression d'enveloppes (Mac OS X)

1. Chargez des enveloppes dans le bac. Pour plus d'informations, voir [Chargement des supports](#).
2. Dans le menu **Fichier** de votre application logicielle, cliquez sur **Imprimer**.
3. Assurez-vous que l'imprimante que vous souhaitez utiliser est sélectionnée.
4. Sélectionnez le format d'enveloppe approprié dans le menu en incrustation **Format de papier**.
5. Select the **Orientation** option.



**Remarque** Si votre ordinateur utilise le système Mac OS X (v10.5 ou v10.6), cliquez sur le triangle d'information de couleur bleue, situé près de la sélection **Imprimante**, pour accéder à ces options.

---

6. Sélectionnez les autres paramètres d'impression, puis cliquez sur **Imprimer** pour commencer l'impression.

## Impression de photos

Ne laissez pas de papier photo dans le bac d'entrée si vous ne l'utilisez pas. Il risquerait de gondoler, ce qui nuirait à la qualité des impressions. Le papier photo doit être plat pour permettre une bonne impression.

Suivez les instructions correspondant à votre système d'exploitation.

- [Impression de photos sur du papier photo \(Windows\)](#)
- [Impression de photos sur du papier photo \(Mac OS X\)](#)
- [Impression de photos à partir d'un périphérique de mémoire](#)
- [Impression des photos DPOF](#)

### Impression de photos sur du papier photo (Windows)

1. Chargez du papier dans le bac. Pour plus d'informations, voir [Chargement des supports](#).
2. Dans le menu **Fichier** de l'application, cliquez sur **Imprimer**.
3. Assurez-vous que l'imprimante que vous souhaitez utiliser est sélectionnée.
4. Pour modifier les paramètres, cliquez sur l'option qui ouvre la boîte de dialogue **Propriétés** de l'imprimante.  
Selon l'application logicielle utilisée, cette option peut être libellée **Propriétés**, **Options**, **Configuration d'imprimante**, **Imprimante** ou **Préférences**.
5. Pour imprimer la photo en noir et blanc, cliquez sur l'onglet **Avancés** et choisissez l'option **Imprimer en niveaux de gris**.
6. Cliquez sur **OK**, puis sur **Imprimer** ou **OK** pour lancer l'impression.

### Impression de photos sur du papier photo (Mac OS X)

1. Chargez du papier dans le bac. Pour plus d'informations, voir [Chargement des supports](#).
2. Dans le menu **Fichier** de votre application logicielle, cliquez sur **Imprimer**.
3. Assurez-vous que l'imprimante que vous souhaitez utiliser est sélectionnée.

4. Cliquez sur **Type/qualité du papier** dans le menu déroulant (situé sous le paramètre **Orientation**), puis sélectionnez les paramètres suivants :
  - **Type de papier** : type de papier photo approprié
  - **Qualité** : **Supérieure** ou **ppp maximal**.

---

 **Remarque** Cliquez sur le triangle d'information de couleur bleue, situé près de la sélection **Imprimante**, pour accéder à ces options.

---

5. Sélectionnez les options de **Retouche photo** appropriées :
  - **Désactivé** : n'applique pas les Technologies HP Real Life à l'image.
  - **Version de base** : effectue une mise au point automatique de l'image ; ajuste modérément la netteté de l'image.
6. Pour imprimer la photo en noir et blanc, cliquez sur **Niveaux de gris** dans le menu contextuel **Couleur**, puis sélectionnez l'une des options suivantes :
  - **Haute qualité** : utilise toutes les couleurs disponibles pour imprimer votre photo en niveaux de gris. Cette option crée des nuances naturelles de niveaux de gris.
  - **Cartouche d'impression noire uniquement** : utilise l'encre noire pour imprimer votre photo en niveaux de gris. Les niveaux de gris sont créés via plusieurs modèles de points noirs, ce qui peut produire une image granuleuse.
7. Sélectionnez les autres paramètres d'impression, puis cliquez sur **Imprimer** pour commencer l'impression.

## Impression de photos à partir d'un périphérique de mémoire

Insérez les cartes mémoire prises en charge dans les logements situés sur la face avant de l'imprimante. Vous pouvez également connecter un périphérique de stockage USB, tel qu'une clé USB ou un disque dur portable au port USB avant de l'imprimante. Vous pouvez aussi connecter un appareil photo numérique en mode de stockage au port USB sur la face avant de l'imprimante afin d'imprimer des photos directement à partir de l'appareil photo.

Pour plus d'informations sur l'utilisation des périphériques de mémoire, reportez-vous à [Insertion d'un périphérique de mémoire](#).

---

 **Attention** N'essayez pas d'enlever le périphérique de mémoire pendant que vous accédez aux données de cette carte, car les fichiers risqueraient d'être endommagés. Vous pouvez retirer une carte en toute sécurité uniquement lorsque le voyant d'état ne clignote plus. N'insérez qu'un seul périphérique de mémoire à la fois, car en insérer plusieurs peut également endommager les fichiers qu'il contient.

---

### Pour imprimer des photos sélectionnées

---

 **Remarque** Cette fonction est uniquement disponible si le périphérique de mémoire ne comporte pas de contenu DPOF.

---

1. Insérez la carte mémoire dans le logement correspondant de l'imprimante. L'écran **Photo** s'affiche sur l'écran du panneau de commande.
2. Touchez **Afficher et imprimer**. Les photos sont affichées.
3. Procédez de l'une des manières suivantes.
  - a. Touchez l'option **Sélectionner tout**.
  - b. Touchez **Paramètres** pour modifier la mise en page, le type de papier ou l'horodatage, puis sélectionnez **Terminé**.
  - c. Touchez **Imprimer**. L'aperçu avant impression s'affiche. Les options disponibles sur cet écran vous permettent d'ajuster les paramètres ou d'ajouter davantage de photos. Touchez les flèches **droite** et **gauche** pour prévisualiser toutes les photos.
  - d. Touchez **Imprimer** pour imprimer toutes les photos stockées sur la carte mémoire.

-ou-

- a. Touchez une photo à imprimer. La photo est agrandie et vous disposez de plusieurs options d'édition.
  - Touchez les flèches **haut** et **bas** pour spécifier le nombre de copies à imprimer.
  - Touchez l'icône **Plein écran** pour élargir la photo en occupant tout l'écran.
  - Touchez **Modifier** pour apporter des modifications à la photo avant l'impression, telles que les fonctions Rotation, Recadrage et Suppression des yeux rouges.
- b. Une fois que vous avez terminé d'apporter des modifications à la photo, touchez **Terminé**. L'aperçu de la photo sélectionnée s'affiche.
- c. Touchez l'une des options suivantes.
  - Touchez **Ajouter photos** pour sélectionner et éditer d'autres photos.
  - Touchez **Paramètres** pour modifier les paramètres d'impression des photos, tels que la mise en page, le type de papier ou l'horodatage, puis sélectionnez **Terminé**.
  - Touchez **Imprimer** pour imprimer les photos sélectionnées.

## Impression des photos DPOF

Les photos sélectionnées sur l'appareil photo sont celles que vous avez marquées comme étant à imprimer à l'aide de votre appareil photo numérique. Selon votre appareil photo, ce dernier pourrait identifier la mise en page, le nombre de copies, la rotation et d'autres paramètres d'impression.

L'imprimante prend en charge le format de fichier DPOF (Digital Print Order Format) 1.1. Ainsi, vous ne devez pas resélectionner les photos pour les imprimer.

Lorsque vous imprimez des photos sélectionnées sur un appareil photo, les paramètres d'impression de l'imprimante ne s'appliquent pas ; les paramètres DPOF pour la mise en page et le nombre de copies ont préséance sur ceux de l'imprimante.

---

 **Remarque** Certains appareils photo numériques ne permettent pas de marquer les photos à imprimer. Reportez-vous à la documentation fournie avec votre appareil photo numérique pour savoir si votre appareil photo prend en charge le format DPOF 1.1.

---

### **Pour imprimer des photos sélectionnées sur l'appareil photo à l'aide du standard DPOF**

1. Insérez le périphérique de mémoire dans le logement correspondant de l'imprimante.
2. A l'invite, effectuez l'une des opérations suivantes :
  - Touchez **OK** pour imprimer toutes les photos DPOF.
  - Touchez **Non** pour ne pas activer l'impression DPOF.

## **Impression sur des papiers spéciaux et à format personnalisé**

Si votre application prend en charge les papiers de format personnalisé, définissez d'abord le format du support dans l'application avant d'imprimer le document. Si ce n'est pas possible, réglez la taille dans le pilote de l'imprimante. Vous devez probablement reformater les documents existants pour les imprimer sur du papier de format personnalisé.

Utilisez uniquement du papier de format personnalisé pris en charge par l'imprimante. Pour plus d'informations, voir [Spécifications des supports](#).

---

 **Remarque** Certains types de papier permettent d'effectuer l'impression sur les deux côtés d'un feuillet (impression recto verso ou en "duplex"). Pour plus d'informations, voir [Impression sur les deux faces \(avec accessoire recto verso\)](#).

---

Suivez les instructions correspondant à votre système d'exploitation.

- [Impression sur des papiers spéciaux ou de format personnalisé \(Mac OS X\)](#)

### **Impression sur des papiers spéciaux ou de format personnalisé (Mac OS X)**

---

 **Remarque** Avant d'imprimer sur du papier de format personnalisé, vous devez d'abord définir le format dans le logiciel HP fourni avec l'imprimante. Pour des instructions détaillées, reportez-vous à la section [Paramétrage des formats personnalisés \(Mac OS X\)](#).

---

1. Chargez le papier approprié dans le bac. Pour plus d'informations, voir [Chargement des supports](#).
2. Dans le menu **Fichier** de votre application logicielle, cliquez sur **Imprimer**.
3. Assurez-vous que l'imprimante que vous souhaitez utiliser est sélectionnée.
4. Sous **Format du papier de destination**, cliquez sur l'onglet **Ajuster au format du papier**, puis sélectionnez le format personnalisé.  
Sélectionnez les autres paramètres d'impression, puis cliquez sur **Imprimer** pour commencer l'impression.
5. Procédez aux modifications souhaitées, puis cliquez sur **Imprimer** pour lancer l'impression.

### **Paramétrage des formats personnalisés (Mac OS X)**

1. Dans le menu **Fichier** de votre application logicielle, cliquez sur **Imprimer**.
2. Sélectionnez l'imprimante souhaitée dans le menu déroulant **Formater pour**.

3. Sélectionnez **Gérer les formats personnalisés** dans le menu déroulant **Format du papier**.
4. Cliquez sur le signe (+) à gauche de l'écran, double-cliquez sur **Sans titre** et entrez le nom du nouveau format personnalisé.
5. Le cas échéant, tapez les dimensions dans les zones **Largeur** et **Hauteur**, puis définissez les marges si vous souhaitez personnaliser ces paramètres.
6. Cliquez sur **OK**.

## Impression de documents sans bordures

L'impression sans bordure vous permet d'imprimer jusqu'aux bords de certains types de support photo et sur divers formats de support standard.

---

 **Remarque** L'impression sans bordures d'un document n'est pas possible si le type de papier sélectionné est **Papier ordinaire**.

**Remarque** Avant d'imprimer un document sans bordure, ouvrez le fichier dans une application logicielle et attribuez-lui le format d'image approprié. Assurez-vous que le format correspond à la taille du support sur lequel vous imprimez l'image.

**Remarque** Certaines applications ne sont pas compatibles avec l'impression sans bordures.

---

Suivez les instructions correspondant à votre système d'exploitation.

- [Impression de documents sans bordures \(Windows\)](#)
- [Impression de documents sans bordures \(Mac OS X\)](#)

### Impression de documents sans bordures (Windows)

1. Chargez du papier dans le bac. Pour plus d'informations, voir [Chargement des supports](#).
2. Dans le menu **Fichier** de l'application, cliquez sur **Imprimer**.
3. Assurez-vous que l'imprimante que vous souhaitez utiliser est sélectionnée.
4. Pour modifier les paramètres, cliquez sur le bouton qui ouvre la boîte de dialogue **Propriétés**.  
Selon l'application logicielle utilisée, ce bouton peut être libellé **Propriétés**, **Options**, **Configuration d'imprimante**, **Imprimante** ou **Préférences**.
5. Cliquez sur l'onglet **Avancé**.
6. Sous l'option **Impression sans bordures**, cliquez sur **Imprimer sans bordures**.
7. Cliquez sur l'onglet **Papier/Qualité**. Sélectionnez le format du papier approprié dans la liste déroulante **Support**.
8. Cliquez sur **OK**, puis sur **Imprimer** ou **OK** pour lancer l'impression.

## Impression de documents sans bordures (Mac OS X)

---

 **Remarque** Appliquez les instructions suivantes pour activer l'impression sans bordures.

**Mac OS 10.6.** Sous **Type/qualité du papier**, cliquez pour sélectionner la boîte de dialogue **Impression sans bordures** et configurez les paramètres de l' **Extension sans bordures** selon les besoins.

---

1. Chargez du papier dans le bac. Pour plus d'informations, voir [Chargement des supports](#).
  2. Dans le menu **Fichier** de votre application logicielle, cliquez sur **Imprimer**.
  3. Assurez-vous que l'imprimante que vous souhaitez utiliser est sélectionnée.
  4. Cliquez sur **Type/qualité du papier** dans le menu déroulant (situé sous le paramètre **Orientation**), puis sélectionnez les paramètres suivants :
    - **Type de papier** : type de papier approprié
    - **Qualité** : **Supérieure** ou **ppp maximal**.
- 

 **Remarque** Cliquez sur le triangle d'information de couleur bleue, situé près de la sélection **Imprimante**, pour accéder à ces options.

---

5. Si nécessaire, sélectionnez les options de **Retouche photo** appropriées :
  - **Désactivé** : n'applique pas les Technologies HP Real Life à l'image.
  - **Version de base** : effectue une mise au point automatique de l'image ; ajuste modérément la netteté de l'image.
6. Sélectionnez les autres paramètres d'impression, puis cliquez sur **Imprimer** pour commencer l'impression.

## HP ePrint

Grâce à la fonction HP ePrint, vous pouvez, à tout moment et où que vous soyez, imprimer à partir de téléphones portables, d'ordinateurs portables ou d'autres appareils mobiles connectés à une messagerie électronique. Par le biais du service de votre périphérique mobile et des services Web de l'imprimante, vous pouvez imprimer des documents sur une imprimante, qu'elle se trouve aussi bien à côté de vous ou à des milliers de kilomètres.

Pour utiliser le service HP ePrint, vous devez disposer des éléments suivants :

- Imprimante compatible HP ePrint reliée à Internet (par le biais d'une connexion Ethernet ou sans fil)
- Périphérique disposant d'une fonctionnalité de messagerie active

Pour activer et configurer les services Web de l'imprimante, suivez les instructions indiquées sur le panneau de commande de l'imprimante. Pour plus d'informations, visitez le site [www.hp.com/go/ePrintCenter](http://www.hp.com/go/ePrintCenter).



# Impression sur les deux faces (avec accessoire recto verso)

Vous pouvez imprimer automatiquement de chaque côté d'une feuille à l'aide du module d'impression recto verso.

---

 **Remarque** Le pilote d'imprimante ne prend pas en charge l'impression recto verso manuelle. L'impression recto verso nécessite l'installation d'un Module d'impression recto verso automatique HP sur l'imprimante. Un module d'impression recto verso est fourni de série sur tous les modèles de l'HP Officejet Pro 8500A (A910) e-series imprimante.

**Remarque** Vous pouvez imprimer manuellement les deux faces d'une feuille en imprimant uniquement les pages impaires, en retournant les pages, puis en imprimant les pages paires.

---

## Impression recto verso (Windows)

1. Chargez le support approprié. Pour plus d'informations, reportez-vous aux sections [Recommandations relatives à l'impression recto verso](#) et [Chargement des supports](#).
2. Assurez-vous que l'accessoire recto verso est correctement installé. Pour plus d'informations, voir [Installation de l'accessoire recto verso](#).
3. Ouvrez un document, cliquez sur le menu **Fichier**, puis sur **Imprimer** et dans l'onglet **Mise en page**, sélectionnez **Impression recto verso**.
4. Procédez à d'autres éventuelles modifications, puis cliquez sur **OK**.
5. Imprimez le document.

## impression recto verso (Mac OS X)

---

 **Remarque** Appliquez ces instructions pour activer l'impression recto verso et modifier les options de reliure.

**Mac OS 10.5.** Cliquez sur **Impression recto-verso** sous **Copies & pages**, puis sélectionner le type de reliure adapté.

**Mac OS 10.6.** Dans la boîte de dialogue d'impression, cliquez pour sélectionner la case à cocher **Recto verso** à côté des options **Copies** et **Assemblé**. Si l'option **Recto verso** n'est pas disponible, vérifiez que l'accessoire d'impression recto-verso est activé dans le pilote de l'imprimante. Sélectionnez le type de reliure dans le panneau **Mise en page**.

---

1. Chargez le support approprié. Pour plus d'informations, reportez-vous aux sections [Recommandations relatives à l'impression recto verso](#) et [Chargement des supports](#).
2. Assurez-vous que l'accessoire recto verso est correctement installé. Pour plus d'informations, voir [Installation de l'accessoire recto verso](#).
3. Assurez-vous d'utiliser la bonne imprimante et le bon format de page en vérifiant dans **Mise en page**.
4. Dans le menu **Fichier**, cliquez sur **Imprimer**.

5. Sélectionnez l'option permettant d'imprimer sur les deux faces.
6. Procédez aux modifications souhaitées, puis cliquez sur **Imprimer**.

---

# 3 Numérisation

Le panneau de commande de l'imprimante permet de numériser des documents, photos et autres originaux et de les envoyer vers diverses destinations, telles qu'un dossier sur un ordinateur. Vous pouvez également numériser des originaux à partir de votre ordinateur à l'aide du logiciel HP fourni avec l'imprimante ou via les programmes compatibles TWAIN et WIA.

Pour numériser des documents dans un format compatible avec les fonctions de recherche, de copier/coller et d'édition, utilisez le logiciel HP.

---

 **Remarque** Certaines fonctions de numérisation sont disponibles uniquement après l'installation du logiciel HP.

 **Conseil** Si vous rencontrez des problèmes lors de la numérisation des documents, reportez-vous à la section [Résolution des problèmes de numérisation](#).

---

Cette section contient les rubriques suivantes :

- [Numérisation d'un original](#)
- [Numérisation avec Webscan](#)
- [Numérisation de documents en tant que texte modifiable](#)

## Numérisation d'un original

Cette section contient les rubriques suivantes :

---

 **Remarque** Votre imprimante et votre ordinateur doivent être reliés entre eux et activés.

**Remarque** Si vous numérisez un original depuis le panneau de commande de l'imprimante ou votre ordinateur en utilisant le logiciel d'imprimante HP, ce dernier doit également être installé et en cours d'exécution sur votre ordinateur avant la numérisation.

**Remarque** Si vous effectuez la numérisation d'un original sans bordures, chargez celui-ci sur la vitre du scanner et non dans le bac d'alimentation automatique.

- 
- [Numérisation vers un ordinateur](#)
  - [Numérisation vers une carte mémoire](#)

## Numérisation vers un ordinateur

### Pour numériser un original vers un ordinateur à partir du panneau de commande de l'imprimante

Pour numériser à partir du panneau de commande, procédez comme suit.

1. Chargez l'original, face à imprimer vers le bas, dans l'angle avant droit de la vitre ou dans le bac d'alimentation automatique. Pour plus d'informations, reportez-vous à la section [Chargement d'un original sur la vitre du scanner](#) ou [Chargement d'un original dans le bac d'alimentation automatique \(ADF\)](#).
2. Appuyez sur **Numérisation**, puis sélectionnez **Ordinateur**.



**Remarque** Utilisateurs Windows : Si votre ordinateur n'apparaît pas dans la liste des destinations, relancez la fonction de numérisation du logiciel HP sur l'ordinateur de destination.

---

3. Touchez **Type de document** pour sélectionner le type de document à sauvegarder. Modifiez les options de numérisation si nécessaire.
4. Touchez **Démarrer la numérisation**.

### Pour numériser un original à partir du logiciel d'imprimante HP

1. Chargez l'original, face à imprimer vers le bas, dans l'angle avant droit de la vitre ou dans le bac d'alimentation automatique. Pour plus d'informations, reportez-vous à la section [Chargement d'un original sur la vitre du scanner](#) ou [Chargement d'un original dans le bac d'alimentation automatique \(ADF\)](#).
2. Sur l'ordinateur, ouvrez le logiciel de numérisation HP.
  - **Windows** : Sur le bureau de l'ordinateur, cliquez sur **Démarrer**, sélectionnez **Programmes** ou **Tous les programmes**, sélectionnez le dossier de votre imprimante HP, puis sélectionnez **HP Scan**.
  - **Mac OS X** : Cliquez sur l'icône **HP Utility** dans le Dock, cliquez sur **Applications**, puis double-cliquez sur **HP Scan**.
3. Pour lancer la numérisation, cliquez sur **Numériser**.



**Remarque** Pour plus d'informations, consultez l'aide en ligne fournie le logiciel de numérisation.

---

## Numérisation vers une carte mémoire

### Pour numériser un original vers un ordinateur à partir du panneau de commande de l'imprimante

Procédez comme suit pour numériser un original à partir d'une carte mémoire.

1. Chargez l'original, face à imprimer vers le bas, dans l'angle avant droit de la vitre ou dans le bac d'alimentation automatique. Pour plus d'informations, reportez-vous à la section [Chargement d'un original sur la vitre du scanner](#) ou [Chargement d'un original dans le bac d'alimentation automatique \(ADF\)](#).
2. Insertion d'une carte mémoire Pour plus d'informations, voir [Insertion d'un périphérique de mémoire](#).

3. Appuyez sur **Numériser**, puis sélectionnez **Périphérique mémoire**.
4. Touchez **Type de document** pour sélectionner le type de document à sauvegarder. Modifiez les options de numérisation si nécessaire.
5. Touchez **Démarrer la numérisation**.

## Numérisation avec Webscan

Webscan est une fonction du serveur Web intégré qui vous permet de numériser des photos et des documents entre votre imprimante et votre ordinateur en utilisant un navigateur Web. Cette fonction est disponible même si vous n'avez pas installé le logiciel d'imprimante sur votre ordinateur.

Pour plus d'informations, voir [Serveur Web intégré](#).

### Pour numériser avec Webscan

1. Chargez l'original, face à imprimer vers le bas, dans l'angle avant droit de la vitre ou dans le bac d'alimentation automatique. Pour plus d'informations, voir la rubrique Chargement d'un original sur la vitre du scanner, [Chargement d'un original sur la vitre du scanner](#) ou [Chargement d'un original dans le bac d'alimentation automatique \(ADF\)](#).
2. Ouvrez le serveur Web intégré. Pour plus d'informations, voir [Serveur Web intégré](#).
3. Cliquez sur l'onglet **Numérisation**, puis sur **Webscan** dans le panneau de gauche, modifiez les paramètres souhaités, puis cliquez sur **Numériser**.

## Numérisation de documents en tant que texte modifiable

Pour numériser des documents dans un format compatible avec les fonctions de recherche, de copier/coller et d'édition, utilisez le logiciel HP. Cela vous permet de modifier des lettres, des extraits de journaux et de nombreux autres documents.

Pour vérifier que le logiciel est capable de convertir correctement vos documents, procédez comme suit :

- **Veillez à ce que la vitre du scanner ou la fenêtre du bac d'alimentation automatique soit propre.**

Lors de la numérisation du document, il se peut que des trainées ou la poussière présentes sur la vitre ou la fenêtre du bac d'alimentation automatique soient également numérisées et empêchent le logiciel de convertir le document en texte modifiable.

- **Assurez-vous que le document est correctement chargé.**

Lors de la numérisation des documents en texte modifiable à partir du bac d'alimentation automatique, l'original doit être chargé dans ce dernier, le haut du document en premier lieu et la face imprimée orientée vers le haut. Lorsque vous numérisez le document à partir de la vitre de numérisation, le haut de l'original doit être placé face à l'angle droit de la vitre. Vérifiez également que le document n'est pas de travers. Pour plus d'informations, reportez-vous à la section Chargement d'un original sur la vitre du scanner ou Chargement d'un original dans le bac d'alimentation automatique (ADF).

- **Assurez-vous que le texte du document est clair.**

Pour obtenir une conversion correcte du document en texte modifiable, l'original doit être clair et de très bonne qualité. Les conditions suivantes constituent un frein à une conversion correcte du document :

- Le texte de l'original est pâle ou le document est froissé.
- La police du texte est trop petite.
- La structure du document est trop complexe.
- Le texte est dense. Par exemple, si dans le texte traité par le logiciel des caractères manquent ou sont combinés, la combinaison « rn » peut ressortir en « m ».
- Le texte est imprimé sur un arrière-plan de couleur. Il arrive que les images sur fond en couleur ne ressortent pas bien.

---

# 4 Solutions numériques HP

L'imprimante comprend un ensemble de solutions numériques qui peuvent vous aider à simplifier et réduire votre travail. Ces solutions numériques comprennent les solutions suivantes :

- L'archivage numérique HP Direct (qui comprend les fonctions de numérisation vers le dossier réseau et la numérisation vers la messagerie électronique)
- La télécopie numérique HP (qui comprend les fonctions de télécopie vers le dossier réseau et la télécopie vers la messagerie électronique)

---

 **Remarque** Avec HP Officejet Pro 8500A (A910a-f), vous pouvez uniquement utiliser les fonctions de numérisation et d'envoi de télécopie vers le dossier réseau. Pour connaître le numéro du modèle, reportez-vous à la section [Recherche du numéro de modèle de l'imprimante](#).

---

Cette section reprend les rubriques suivantes :

- [Que sont les solutions numériques HP ?](#)
- [Spécifications](#)
- [Configuration des solutions numériques HP](#)
- [Utilisation des solutions numériques HP](#)

## Que sont les solutions numériques HP ?

Les solutions numériques HP constituent un ensemble d'outils fournis avec cette imprimante. Ces outils peuvent vous aider à améliorer votre productivité au travail.

### Archivage numérique HP Direct

La fonction d'archivage numérique direct propose une numérisation fiable des documents de bureau généraux, ainsi que des fonctionnalités de base polyvalentes dédiées à la gestion de documents, pour plusieurs utilisateurs sur un réseau. Grâce à l'archivage numérique direct, vous pouvez simplement vous diriger vers votre imprimante, appuyer sur un bouton du panneau de commande, et numériser des documents directement vers les dossiers de votre ordinateur sur le réseau ou les partager rapidement avec des partenaires commerciaux en les envoyant comme pièces jointes, tout cela sans utiliser aucun logiciel de numérisation supplémentaire.

Les documents numérisés peuvent être envoyés vers un dossier réseau partagé pour accès personnel ou de groupe ou vers une ou plusieurs adresses électroniques pour un partage rapide. De plus, vous pouvez configurer les paramètres de numérisation spécifiques pour chaque destination de numérisation, ce qui vous permet d'utiliser les meilleurs paramètres pour chaque tâche spécifique.

### Télécopie numérique HP

Ne perdez plus jamais de télécopies importantes mal classées dans une pile de papiers !

Grâce à la télécopie numérique HP, vous pouvez enregistrer les télécopies noir et blanc entrantes dans un dossier de l'ordinateur sur votre réseau pour un partage et un stockage plus facile, ou vous pouvez transférer les télécopies par courrier électronique – ce qui vous permet de recevoir des télécopies importantes de n'importe où tout étant en déplacement.

De plus, vous pouvez désactiver la fonction d'impression des télécopie — ce qui vous fait économiser de l'argent sur le papier et l'encre et vous aide à réduire votre consommation de papier et vos déchets.

## Spécifications

Avant d'installer les solutions numériques, vérifiez que vous disposez des éléments suivants :

### Pour toutes les solutions numériques HP

- **Connexion réseau**

Vous pouvez connecter l'imprimante par le biais d'une connexion sans fil ou d'un câble Ethernet.



**Remarque** Si l'imprimante est reliée via un câble USB, vous numérisez les documents vers un ordinateur ou les envoyez en pièces jointes à l'aide du logiciel HP. Pour plus d'informations, voir [Numérisation d'un original](#). Vous pouvez recevoir des télécopies sur votre ordinateur à l'aide des fonctions Télécopie vers PC ou Télécopie vers Mac. Pour plus d'informations, voir [Réception de télécopies sur l'ordinateur \(Télécopie vers PC et Télécopie vers Mac\)](#).

---

- **Logiciel HP**

HP recommande de configurer les solutions numériques HP en utilisant le logiciel HP fourni avec l'imprimante.



**Conseil** Pour configurer les solutions numériques HP sans installer le logiciel HP, utilisez le serveur Web intégré de l'imprimante.

---

### Pour numériser/envoyer une télécopie vers le dossier réseau

- **Privilèges appropriés sur le réseau**

Vous devez avoir le droit d'accès en écriture sur le dossier.

- **Le nom de l'ordinateur sur lequel se trouve le dossier**

Pour savoir comment trouver le nom de l'ordinateur, consultez la documentation fournie avec votre système d'exploitation.

- **L'adresse réseau du dossier**

Sur un ordinateur sous Windows, les adresses réseau sont habituellement écrites dans ce format : `\\mypc\sharedfolder\`



- **Un dossier partagé sous Windows ou un dossier partagé SMB (Mac OS X uniquement)**  
Pour savoir comment trouver le nom de l'ordinateur, consultez la documentation fournie avec votre système d'exploitation.
- **Un nom d'utilisateur et un mot de passe pour le réseau (si nécessaire)**  
Par exemple, le nom d'utilisateur et le mot de passe Windows ou Mac OS X utilisés pour se connecter sur le réseau.

---

 **Remarque** L'archivage numérique HP Direct ne prend pas en charge Windows Active Directory.

---

### **Pour numériser/envoyer une télécopie vers e-mail**

**Remarque :** Avec HP Officejet Pro 8500A (A910a-f), vous pouvez uniquement utiliser les fonctions de numérisation et d'envoi de télécopie vers le dossier réseau. Pour connaître le numéro du modèle, reportez-vous à la section [Recherche du numéro de modèle de l'imprimante](#).

- Une adresse électronique valide
- Les informations concernant le serveur SMTP sortant
- Une connexion Internet active

Si vous configurez les fonctions Numérisation vers le courrier électronique ou Télécopie vers le courrier électronique sur un ordinateur sous Windows, l'assistant de configuration peut automatiquement détecter les paramètres de messagerie électronique pour les applications de messagerie électronique suivantes :

- Microsoft Outlook 2003–2007 (Windows XP, Windows Vista et Windows 7)
- Outlook Express (Windows XP)
- Windows Mail (Windows Vista)
- Mozilla Thunderbird (Windows XP, Windows Vista et Windows 7)
- Qualcomm Eudora (version 7.0 et ultérieures) (Windows XP et Windows Vista)
- Netscape (version 7.0) (Windows XP)

Cependant, si votre application de messagerie électronique n'est pas reprise dans la liste, vous pouvez toujours la configurer et utiliser la Numérisation vers le courrier électronique ou la Télécopie vers le courrier électronique si votre application répond aux exigences reprises dans cette section.

## **Configuration des solutions numériques HP**

Configurez les solutions numériques HP au moyen du logiciel HP fourni avec l'imprimante, à l'aide des assistants disponibles à partir du logiciel d'impression HP (Windows) ou du programme HP Utility (Mac OS X).

---

 **Conseil** Vous pouvez également utiliser le serveur Web intégré de l'imprimante pour configurer les solutions numériques HP. Pour plus d'informations sur l'utilisation du serveur Web intégré, reportez-vous à la section [Serveur Web intégré](#).

 **Remarque** Si vous utilisez l'imprimante HP sur un environnement réseau IPv-6, vous devez configurer les solutions numériques à l'aide du serveur Web intégré.

---

Cette section contient les rubriques suivantes :

- [Configuration de l'archivage numérique HP Direct](#)
- [Configuration de la télécopie numérique HP](#)

## Configuration de l'archivage numérique HP Direct

Pour configurer la fonction d'archivage numérique direct HP, suivez les instructions correspondantes.

---

 **Remarque** Vous pouvez également utiliser cette procédure pour modifier les paramètres à l'avenir ou pour désactiver la fonction.

---

Cette section contient les rubriques suivantes :

- [Configuration de la numérisation vers le dossier réseau](#)
- [Configuration de la numérisation vers le courrier électronique](#)

## Configuration de la numérisation vers le dossier réseau

Vous pouvez configurer jusqu'à 10 dossiers de destination pour chaque imprimante.

---

 **Remarque** Pour utiliser la numérisation vers le dossier réseau, vous devez avoir créé et configuré le dossier que vous utilisez sur un ordinateur connecté au réseau. Vous ne pouvez pas créer de dossier depuis le panneau de commande de l'imprimante. Assurez-vous également que les préférences du dossier autorisent la lecture et l'écriture. Pour plus d'informations sur la création de dossiers sur le réseau et la définition des préférences des dossiers, consultez la documentation pour votre système d'exploitation.

---

Lorsque vous avez terminé de configurer la fonction de numérisation dans le dossier réseau, le logiciel HP enregistre automatiquement les configurations sur l'imprimante.

Pour configurer la fonction de numérisation vers le dossier réseau, suivez la procédure correspondant à votre système d'exploitation.

### Windows

1. Ouvrez le logiciel d'impression HP. Pour plus d'informations, reportez-vous à la section [Logiciel d'imprimante HP\(Windows\)](#).
2. Double-cliquez sur **Actions liées au scanner**, puis sur **Assistant de numérisation dans le dossier réseau**.
3. Suivez les instructions à l'écran.

---

 **Remarque** Après avoir créé les dossiers de destination, personnalisez les paramètres de numérisation de ces dossiers à l'aide du serveur Web intégré. Sur le dernier écran de l'assistant de numérisation dans le dossier réseau, vérifiez que la case **Lancer le serveur Web intégré une fois terminé** est cochée. Lorsque vous cliquez sur **Terminer**, le serveur Web intégré s'affiche dans le navigateur Web par défaut de l'ordinateur. Pour plus d'informations sur le serveur Web intégré, reportez-vous à la section [Serveur Web intégré](#).

---

## Mac OS X

1. Ouvrez le programme HP Utility. Pour plus d'informations, reportez-vous à la section [Programme HP Utility \(Mac OS X\)](#).
2. Cliquez sur **Autres paramètres**. Le serveur Web intégré de l'imprimante s'ouvre dans le navigateur Web par défaut de l'ordinateur.
3. Dans l'onglet **Page d'accueil**, cliquez sur **Configuration du dossier réseau** dans la boîte de dialogue **Configuration**.
4. Cliquez sur **Nouveau**, puis suivez les instructions qui apparaissent à l'écran.

---

 **Remarque** Vous pouvez personnaliser les paramètres de numérisation pour chaque dossier de destination.

---

5. Après avoir saisi les informations requises sur le dossier réseau, cliquez sur **Enregistrer et tester** pour vérifier que le lien vers le dossier réseau fonctionne correctement. L'entrée est ajoutée dans la liste **Dossier réseau**.

## Serveur Web intégré (EWS)

1. Ouvrez le serveur Web intégré (EWS). Pour plus d'informations, reportez-vous à la section [Serveur Web intégré](#).
2. Dans l'onglet **Page d'accueil**, cliquez sur **Configuration du dossier réseau** dans la boîte de dialogue **Configuration**.
3. Cliquez sur **Nouveau**, puis suivez les instructions qui apparaissent à l'écran.

---

 **Remarque** Vous pouvez personnaliser les paramètres de numérisation pour chaque dossier de destination.

---

4. Après avoir saisi les informations requises sur le dossier réseau, cliquez sur **Enregistrer et tester** pour vérifier que le lien vers le dossier réseau fonctionne correctement. L'entrée est ajoutée dans la liste **Dossier réseau**.

## Configuration de la numérisation vers le courrier électronique

L'imprimante permet de numériser des documents et de les envoyer à une ou plusieurs adresses e-mail sous forme de pièces jointes sans l'utilisation d'un logiciel de numérisation supplémentaire. Vous ne devez pas numériser les fichiers à partir de votre ordinateur et les joindre aux messages électroniques.

---

 **Remarque** Avec HP Officejet Pro 8500A (A910a-f), vous pouvez uniquement utiliser les fonctions de numérisation et d'envoi de télécopie vers le dossier réseau. Pour connaître le numéro du modèle, reportez-vous à la section [Recherche du numéro de modèle de l'imprimante](#).

---

Pour utiliser la fonction Numériser vers adresse e-mail, procédez comme suit :

### Étape 1 : Définition des profils de courrier électronique sortant

Configurez l'adresse e-mail qui apparaît dans la section DE des messages électroniques envoyés à partir de l'imprimante. Vous pouvez ajouter jusqu'à 10 profils de courrier électronique sortant. Vous pouvez aussi créer ces profils à l'aide du logiciel HP installé sur l'ordinateur.

### Étape 2 : Ajout d'adresses e-mail au carnet d'adresses

Gérez la liste des personnes auxquelles vous envoyez des messages à partir de l'imprimante. Vous pouvez ajouter jusqu'à 5 adresses e-mail ou groupes d'adresses, ainsi que les noms des contacts correspondants. Pour ajouter des adresses e-mail, vous devez utiliser le serveur Web intégré de l'imprimante.

### Étape 3 : Configuration des autres options de messagerie électronique

Vous pouvez configurer l'OBJET et le corps du message par défaut à inclure dans les messages envoyés à partir de l'imprimante. Pour configurer ces options, vous devez utiliser le serveur Web intégré de l'imprimante.

### Étape 1 : Configuration des profils de courrier électronique sortant

Pour configurer le profil de courrier électronique sortant utilisé par l'imprimante, suivez la procédure correspondant à votre système d'exploitation.

#### Windows

1. Ouvrez le logiciel d'impression HP. Pour plus d'informations, voir [Logiciel d'imprimante HP\(Windows\)](#).
2. Double-cliquez sur **Actions liées au scanner**, puis sur **Assistant de numérisation vers le courrier électronique**.
3. Cliquez sur **Nouveau**, puis suivez les instructions qui apparaissent à l'écran.

---

 **Remarque** Après avoir défini le profil de courrier électronique sortant, ajoutez d'autres profils, entrez des adresses e-mail dans le carnet d'adresses et configurez les options de messagerie à l'aide du serveur Web intégré de l'imprimante. Pour ouvrir automatiquement le serveur Web intégré, vérifiez que la case **Lancer le serveur Web intégré une fois terminé** est cochée sur le dernier écran de l'assistant de numérisation vers le courrier électronique. Lorsque vous cliquez sur **Terminer**, le serveur Web intégré s'affiche dans le navigateur Web par défaut de l'ordinateur. Pour plus d'informations sur le serveur Web intégré, reportez-vous à la section [Serveur Web intégré](#)

---

#### Mac OS X

1. Ouvrez le programme HP Utility. Pour plus d'informations, voir [Programme HP Utility \(Mac OS X\)](#).
2. Cliquez sur **Autres paramètres**. Le serveur Web intégré de l'imprimante s'ouvre dans le navigateur Web par défaut de l'ordinateur.
3. Dans l'onglet **Page d'accueil**, cliquez sur **Profils de courrier électronique sortant** dans la boîte de dialogue **Configuration**.
4. Cliquez sur **Nouveau**, puis suivez les instructions qui apparaissent à l'écran.
5. Après avoir saisi les informations requises sur le dossier réseau, cliquez sur **Enregistrer et tester** pour vérifier que le lien vers le dossier réseau fonctionne correctement. L'entrée est ajoutée dans la liste **Profils de courrier électronique sortant**.

## Serveur Web intégré (EWS)

1. Ouvrez le serveur Web intégré (EWS). Pour plus d'informations, voir [Serveur Web intégré](#).
2. Dans l'onglet **Page d'accueil**, cliquez sur **Profils de courrier électronique sortant** dans la boîte de dialogue **Configuration**.
3. Cliquez sur **Nouveau**, puis suivez les instructions qui apparaissent à l'écran.
4. Après avoir saisi les informations requises sur le dossier réseau, cliquez sur **Enregistrer et tester** pour vérifier que le lien vers le dossier réseau fonctionne correctement. L'entrée est ajoutée dans la liste **Profil de courrier électronique sortant**.

## Étape 2 : Ajout d'adresses e-mail au carnet d'adresses

Pour ajouter des adresses e-mail au carnet d'adresses, procédez comme suit :

1. Ouvrez le serveur Web intégré (EWS). Pour plus d'informations, voir [Serveur Web intégré](#).
2. Dans l'onglet **Numérisation**, cliquez sur **Carnet d'adresses e-mail**.
3. Cliquez sur **Nouveau** pour ajouter une adresse e-mail.  
-Ou-  
Cliquez sur **Liste** pour créer une liste de distribution par e-mail.



**Remarque** Avant de pouvoir créer une liste de distribution par e-mail, vous devez avoir préalablement ajouté une adresse e-mail au carnet d'adresses.

---

4. Suivez les instructions à l'écran. L'entrée est ajoutée dans le **Carnet d'adresses**.



**Remarque** Les noms des contacts s'affichent sur l'écran du panneau de commande de l'imprimante et dans votre application de messagerie électronique.

---

## Étape 3 : Configuration des autres options de messagerie électronique

Pour configurer les autres options de messagerie, telles que l'OBJET et le corps du message par défaut à inclure dans les messages envoyés à partir de l'imprimante, ainsi que les paramètres de numérisation d'envoi par e-mail depuis l'imprimante, procédez comme suit :

1. Ouvrez le serveur Web intégré (EWS). Pour plus d'informations, voir [Serveur Web intégré](#).
2. Dans l'onglet **Numérisation**, cliquez sur **Options de messagerie**.
3. Procédez à d'autres modifications éventuelles, puis cliquez sur **Appliquer**.

## Configuration de la télécopie numérique HP

Avec la télécopie numérique HP, l'imprimante reçoit automatiquement les télécopies et les enregistre directement dans un dossier réseau (Télécopie vers le dossier réseau) ou les transfère en tant que pièces jointes (Télécopie vers le courrier électronique).



**Remarque** Vous pouvez configurer la télécopie numérique HP afin d'utiliser les fonctions de télécopie vers le dossier réseau ou de télécopie vers la messagerie électronique. Vous ne pouvez pas utiliser les deux en même temps.

**Remarque** Avec HP Officejet Pro 8500A (A910a-f), vous pouvez uniquement utiliser les fonctions de numérisation et d'envoi de télécopie vers le dossier réseau. Pour connaître le numéro du modèle, reportez-vous à la section [Recherche du numéro de modèle de l'imprimante](#).

---

Les télécopies reçues sont enregistrées en tant que fichiers TIFF (Tagged Image File Format).

---

△ **Attention** La télécopie numérique HP ne peut recevoir que des télécopies en noir et blanc uniquement. Les télécopies couleur sont imprimées au lieu d'être enregistrées sur l'ordinateur.

---

### Windows

1. Ouvrez le logiciel d'impression HP.
  2. Double-cliquez sur **Actions liées au télécopieur**, puis sur **Assistant de configuration de télécopie numérique**.
  3. Suivez les instructions à l'écran.
- 

 **Remarque** Après avoir configuré la télécopie numérique HP, vous pouvez en modifier les paramètres via le serveur Web intégré de l'imprimante. Pour ouvrir automatiquement le serveur Web intégré, vérifiez que la case **Lancer le serveur Web intégré une fois terminé** est cochée sur le dernier écran de l'assistant de configuration de télécopie numérique. Lorsque vous cliquez sur **Terminer**, le serveur Web intégré s'affiche dans le navigateur Web par défaut de l'ordinateur. Pour plus d'informations sur le serveur Web intégré, reportez-vous à la section [Serveur Web intégré](#).

---

### Mac OS X

1. Ouvrez le programme HP Utility. Pour plus d'informations, voir [Programme HP Utility \(Mac OS X\)](#).
2. Cliquez sur **Autres paramètres**. Le serveur Web intégré de l'imprimante s'ouvre dans le navigateur Web par défaut de l'ordinateur.
3. Dans l'onglet **Page d'accueil**, cliquez sur **Télécopie vers l'e-mail/le dossier réseau** dans la boîte de dialogue **Configuration**.
4. Suivez les instructions à l'écran.
5. Après avoir saisi les informations requises, cliquez sur **Enregistrer et tester** pour vérifier que le lien vers le dossier réseau fonctionne correctement.

### Serveur Web intégré (EWS)

1. Dans l'onglet **Page d'accueil**, cliquez sur **Télécopie vers l'e-mail/le dossier réseau** dans la boîte de dialogue **Configuration**.
2. Suivez les instructions à l'écran.
3. Après avoir saisi les informations requises, cliquez sur **Enregistrer et tester** pour vérifier que le lien vers le dossier réseau fonctionne correctement.

# Utilisation des solutions numériques HP

Pour utiliser les solutions numériques HP disponibles avec l'imprimante, suivez les instructions correspondantes.

## Utilisation de la numérisation vers le dossier réseau HP

1. Chargez l'original, face à imprimer vers le bas, dans l'angle avant droit de la vitre ou dans le bac d'alimentation automatique. Pour plus d'informations, reportez-vous à la section [Chargement d'un original sur la vitre du scanner](#) ou [Chargement d'un original dans le bac d'alimentation automatique \(ADF\)](#).
2. Appuyez sur **Numériser**, puis sur **Dossier réseau**.
3. Sur l'écran du panneau de commande, sélectionnez le nom correspondant au dossier à utiliser.
4. Entrez le code PIN, si vous y êtes invité.
5. Modifiez les paramètres de numérisation, puis appuyez sur **Numériser**.

---

 **Remarque** La connexion peut prendre un certain temps, en fonction du trafic sur le réseau et de la vitesse de la connexion.

---

## Utilisation de la numérisation vers le courrier électronique

---

 **Remarque** Avec HP Officejet Pro 8500A (A910a-f), vous pouvez uniquement utiliser les fonctions de numérisation et d'envoi de télécopie vers le dossier réseau. Pour connaître le numéro du modèle, reportez-vous à la section [Recherche du numéro de modèle de l'imprimante](#).

---

1. Chargez l'original, face à imprimer vers le bas, dans l'angle avant droit de la vitre ou dans le bac d'alimentation automatique. Pour plus d'informations, reportez-vous à la section [Chargement d'un original sur la vitre du scanner](#) ou [Chargement d'un original dans le bac d'alimentation automatique \(ADF\)](#).
2. Appuyez sur **Numériser**, puis sur **E-mail**.
3. Sur l'écran du panneau de commande, sélectionnez le nom qui correspond au profil de courrier électronique sortant à utiliser.
4. Entrez le code PIN, si vous y êtes invité.
5. Sélectionnez l'adresse électronique du destinataire du courrier électronique ou entrez une adresse électronique.
6. Entrez ou modifiez l'OBJET pour le message électronique.
7. Modifiez les paramètres de numérisation, puis appuyez sur **Numériser**.

---

 **Remarque** La connexion peut prendre un certain temps, en fonction du trafic sur le réseau et de la vitesse de la connexion.

---

## Utilisation de la télécopie numérique HP

Après avoir configuré la télécopie numérique HP, toutes les télécopies noir et blanc que vous recevez seront imprimées, par défaut, puis enregistrées à l'emplacement spécifié (sur le dossier réseau ou vers l'adresse électronique que vous avez précisée) :

- si vous utilisez la fonction Télécopie vers le dossier réseau, ce processus se fait en arrière-plan. Le télécopieur numérique HP ne vous avertit pas lorsque les télécopies sont enregistrées dans le dossier réseau.
- Si vous utilisez la fonction de télécopie vers le courrier électronique et que votre application de courrier électronique est configurée de manière à vous notifier lorsque des messages e-mail se trouvent dans votre boîte aux lettres, vous pouvez voir quand de nouvelles télécopies arrivent.

---

 **Remarque** Avec HP Officejet Pro 8500A (A910a-f), vous pouvez uniquement utiliser les fonctions de numérisation et d'envoi de télécopie vers le dossier réseau. Pour connaître le numéro du modèle, reportez-vous à la section Recherche du numéro de modèle de l'imprimante.

---



---

# 5 Copie

Vous pouvez produire des copies en couleur de haute qualité et en noir et blanc sur divers types et formats de papier.

---

 **Remarque** Si vous copiez un document lors de l'arrivée d'une télécopie, celle-ci est stockée dans la mémoire de l'imprimante jusqu'à ce que la copie soit terminée. Cette fonction permet de réduire le nombre de pages de télécopie stockées en mémoire.

---

Cette section contient les rubriques suivantes :

- [Copie de documents](#)
- [Modification des paramètres de copie](#)

## Copie de documents

Vous pouvez réaliser des copies de qualité à partir du panneau de commande de l'imprimante.

### Pour copier des documents

1. Assurez-vous que le bac d'alimentation contient du papier.
2. Placez votre original face imprimée contre la vitre du scanner ou face imprimée vers le haut dans le bac d'alimentation automatique.

---

 **Remarque** Pour copier une photo, placez-la sur la vitre du scanner face vers le bas, comme indiqué par l'icône dans le coin de la vitre.

---

3. Touchez l'option **Copier**.
4. Modifiez les autres paramètres éventuels. Pour plus d'informations, voir [Modification des paramètres de copie](#).
5. Pour lancer le travail de copie, touchez l'une des options suivantes :
  - **Démarrer, Noir** : Pour sélectionner une copie en noir et blanc :
  - **Démarrer, Couleur** : Pour sélectionner un travail de copie en couleur.

---

 **Remarque** Si votre original est en couleur, la fonction **Noir** permet de créer une copie en noir et blanc de l'original, tandis que la fonction **Couleur** produit une copie en couleurs intégrales de l'original en couleur.

---

## Modification des paramètres de copie

Vous pouvez personnaliser les travaux de copie via les différents paramètres disponibles sur le panneau de commande de l'imprimante, dont les suivants :

- Nombre de copies
- Format du papier de copie
- Type du papier de copie
- Vitesse ou qualité de copie

- Réglage + clair/foncé
- Redimensionnement d'originaux selon différents formats de papier

Vous pouvez appliquer ces paramètres à des tâches de copie individuelles, ou sauvegarder les paramètres en tant que valeurs par défaut pour les travaux ultérieurs.

#### **Pour changer les paramètres de copie d'un travail individuel**

1. Touchez l'option **Copier**.
2. Sélectionnez les paramètres de la fonction de copie à modifier.
3. Touchez **Démarrer, noir** ou **Démarrer, couleur**.

#### **Pour enregistrer les paramètres actuels comme valeurs par défaut pour de futures tâches**

1. Touchez l'option **Copier**.
2. Modifiez les paramètres souhaités dans la fonction de copie, puis touchez **Paramètres**.
3. Touchez flèche vers le bas , puis sélectionnez **Définir comme nouvelles valeurs par défaut**.
4. Touchez **Oui, modifier les valeurs par défaut**, puis sélectionnez **Terminé**.

---

# 6 Télécopie

Vous pouvez utiliser l'imprimante pour envoyer et recevoir des télécopies en noir et blanc et en couleur. Vous pouvez planifier l'envoi ultérieur de télécopies et définir des numéros abrégés pour adresser rapidement et aisément des télécopies vers des numéros fréquents. À partir du panneau de commande de l'imprimante, vous pouvez définir un certain nombre d'options de télécopie, telles que la résolution et la luminosité des télécopies que vous envoyez.

---

 **Remarque** Avant de commencer à utiliser la fonction de télécopie, assurez-vous d'avoir correctement configuré cette fonction sur l'imprimante. Il est possible que vous ayez déjà effectué cette opération au cours de l'installation initiale via le panneau de commande ou le logiciel HP fourni avec l'imprimante. Vous pouvez vérifier si le télécopieur est configuré correctement en effectuant un test à partir du panneau de commande. Pour plus d'informations sur le test de télécopie, reportez-vous à la section [Test de la configuration du télécopieur](#).

---

Cette section contient les rubriques suivantes :

- [Envoi d'une télécopie](#)
- [Réception d'une télécopie](#)
- [Configuration d'entrées de numérotation rapide](#)
- [Modification des paramètres de télécopie](#)
- [Services de télécopie et de téléphonie numérique](#)
- [Protocole FoIP \(télécopie sur Internet\)](#)
- [Impression de rapports](#)

## Envoi d'une télécopie

Vous pouvez envoyer une télécopie de différentes manières. Vous pouvez utiliser le panneau de commande de l'imprimante pour envoyer une télécopie noir et blanc ou couleur. Vous pouvez aussi envoyer manuellement une télécopie à partir d'un téléphone connecté. Ceci vous permet de contacter le destinataire avant d'envoyer la télécopie.

Cette section contient les rubriques suivantes :

- [Envoi d'une télécopie standard](#)
- [Envoi d'une télécopie standard à partir de l'ordinateur](#)
- [Envoi d'une télécopie en mode manuel à partir d'un téléphone](#)
- [Envoi de télécopies à l'aide de la numérotation supervisée](#)
- [Envoi d'une télécopie depuis la mémoire](#)
- [Programmation de l'envoi différé d'une télécopie](#)
- [Envoi d'une télécopie à plusieurs destinataires](#)
- [Envoi d'une télécopie en mode de correction d'erreurs](#)

## Envoi d'une télécopie standard

Vous pouvez facilement envoyer une télécopie en noir et blanc ou en couleur contenant une ou plusieurs pages à partir du panneau de commande de l'imprimante.

---

 **Remarque** Si vous avez besoin d'une confirmation imprimée de l'envoi de vos télécopies, activez la confirmation de télécopie **avant** d'envoyer une télécopie.

 **Conseil** Vous pouvez également envoyer une télécopie en mode manuel à partir d'un téléphone ou à l'aide de la numérotation supervisée. Ces fonctions vous permettent de contrôler la vitesse de numérotation. Elles s'avèrent également utiles si vous souhaitez utiliser une carte téléphonique pour la facturation de l'appel et si vous devez effectuer certaines actions lors d'une tonalité donnée pendant la composition du numéro.

---

### Pour envoyer une télécopie standard à partir du panneau de commande de l'imprimante

1. Chargez l'original, face à imprimer vers le bas, dans l'angle avant droit de la vitre ou dans le bac d'alimentation automatique. Pour plus d'informations, reportez-vous à la section Chargement d'un original sur la vitre du scanner ou Chargement d'un original dans le bac d'alimentation automatique (ADF).
2. Touchez l'option **Télécopie**.
3. Saisissez le numéro du télécopieur à l'aide du clavier numérique.

---

 **Conseil** Pour ajouter une pause au numéro de télécopie que vous entrez, appuyez plusieurs fois sur \* jusqu'à ce qu'un tiret (-) s'affiche à l'écran.

---

4. Touchez **Démarrer, noir** ou **Démarrer, couleur**.  
**Si l'imprimante détecte un original chargé dans le bac d'alimentation automatique**, elle envoie le document au numéro que vous avez saisi.

---

 **Conseil** Si le destinataire vous informe que la qualité de la télécopie envoyée n'est pas satisfaisante, essayez de modifier la résolution ou le contraste sur votre télécopieur.

---

## Envoi d'une télécopie standard à partir de l'ordinateur

Vous pouvez envoyer un document sur votre ordinateur sous forme de télécopie, sans avoir besoin d'imprimer une copie et de la télécopier depuis l'imprimante.

---

 **Remarque** Les télécopies envoyées depuis votre ordinateur suivant cette méthode utilisent la liaison de télécopie de l'imprimante, et non votre connexion Internet ni le modem de l'ordinateur. Assurez-vous par conséquent que l'imprimante est reliée à une ligne téléphonique en état de marche et que la fonction de télécopie est configurée et opérationnelle.

---

Pour utiliser cette fonctionnalité, vous devez installer le logiciel d'imprimante à l'aide du programme d'installation disponible sur le CD du logiciel HP fourni avec l'imprimante.

### Windows

1. Ouvrez le document sur l'ordinateur à partir duquel vous souhaitez émettre la télécopie.
2. Dans le menu **Fichier** de l'application, cliquez sur **Imprimer**.
3. Dans la liste **Nom**, sélectionnez l'imprimante dont le nom contient « **fax** ».
4. Pour modifier certains paramètres (tels que la sélection pour l'envoi du document sous forme de télécopie en noir et blanc ou en couleur), cliquez sur le bouton qui ouvre la boîte de dialogue **Propriétés**. Selon l'application logicielle utilisée, ce bouton peut être libellé **Propriétés**, **Options**, **Configuration d'imprimante**, **Imprimante** ou **Préférences**.
5. Après avoir modifié les paramètres souhaités, cliquez sur **OK**.
6. Cliquez sur **Imprimer** ou sur **OK**.
7. Indiquez le numéro de télécopie et les autres informations relatives au destinataire, changez éventuellement les paramètres de télécopie, puis cliquez sur **Envoyer la télécopie**. L'imprimante commence à composer le numéro de télécopie, puis envoie le document.

### Mac OS X

1. Ouvrez le document sur l'ordinateur à partir duquel vous souhaitez émettre la télécopie.
2. Dans le menu **Fichier** de votre application logicielle, cliquez sur **Imprimer**.
3. Sélectionnez l'imprimante dont le nom contient « **(Fax)** ».
4. Sélectionnez **Destinataires de la télécopie** dans le menu déroulant situé sous le paramètre **Orientation**.



**Remarque** Si le menu déroulant est introuvable, cliquez sur le triangle d'information de couleur bleue, situé près de la sélection **Imprimante**.

---

5. Indiquez le numéro de télécopie et les autres informations dans les cases fournies, puis cliquez sur **Ajouter aux destinataires**.
6. Sélectionnez l'option **Mode télécopie** et modifiez les autres options de télécopie souhaitées, puis cliquez sur **Envoyer la télécopie maintenant** pour commencer à composer le numéro de télécopie et faxer le document.

## Envoi d'une télécopie en mode manuel à partir d'un téléphone

L'envoi manuel de télécopie permet de passer un appel téléphonique et de discuter avec le destinataire avant d'envoyer la télécopie. Ceci est très utile lorsque vous souhaitez informer le destinataire que vous allez lui envoyer une télécopie, et ce avant de l'envoyer. Lorsque vous envoyez une télécopie manuellement, vous pouvez entendre la tonalité, les invites téléphoniques et autres sons à travers le combiné de votre téléphone. Cela facilite l'utilisation d'une carte téléphonique pour envoyer une télécopie.

Selon la configuration du télécopieur du destinataire, celui-ci peut décrocher le téléphone ou laisser le télécopieur recevoir l'appel. Si une personne décroche le téléphone, vous pouvez lui parler avant d'envoyer la télécopie. Si le télécopieur reçoit l'appel, vous pouvez envoyer la télécopie directement dès que vous entendez la tonalité de télécopie du télécopieur du destinataire.

### Pour envoyer une télécopie manuellement depuis un téléphone personnel

1. Chargez l'original, face à imprimer vers le bas, dans l'angle avant droit de la vitre ou dans le bac d'alimentation automatique. Pour plus d'informations, reportez-vous à la section [Chargement d'un original sur la vitre du scanner](#) ou [Chargement d'un original dans le bac d'alimentation automatique \(ADF\)](#).
2. Touchez l'option **Télécopie**.
3. Composez le numéro sur le clavier du téléphone connecté à l'imprimante.



**Remarque** N'utilisez pas le clavier du panneau de commande de l'imprimante lors de l'envoi manuel d'une télécopie. Vous devez utiliser le clavier de votre téléphone pour composer le numéro du destinataire.

---

4. Si le destinataire répond au téléphone, vous pouvez lui parler avant d'envoyer votre télécopie.



**Remarque** Si le télécopieur reçoit l'appel, vous entendez la tonalité de télécopie émise par le télécopieur du destinataire. Passez à l'étape suivante pour transmettre la télécopie.

---

5. Lorsque vous êtes prêt à envoyer la télécopie, touchez **Démarrer, noir** ou **Démarrer, couleur**.



**Remarque** Si vous y êtes invité, sélectionnez **Envoi de télécopie**.

---

Si vous conversiez avec le destinataire avant l'envoi de la télécopie, informez-le qu'il est nécessaire d'appuyer sur la touche **Démarrer** du télécopieur après la tonalité.

La ligne vocale est coupée durant la transmission de la télécopie. Vous pouvez raccrocher le téléphone. Si vous souhaitez poursuivre votre conversation, restez en ligne jusqu'à la fin de la transmission de la télécopie.

### Envoi de télécopies à l'aide de la numérotation supervisée

La numérotation sur le moniteur vous permet de composer un numéro sur le panneau de commande de l'imprimante comme vous le feriez sur un téléphone normal. Lorsque vous envoyez une télécopie en composant le numéro à partir du moniteur, vous pouvez entendre les tonalités, les invitations téléphoniques ou d'autres sons dans les haut-parleurs de l'imprimante. Ceci vous permet de répondre aux invites durant la numérotation et de temporiser la composition des numéros.



**Conseil** Si vous n'entrez pas suffisamment vite le code PIN de votre carte téléphonique, il est possible que l'imprimante commence à émettre prématurément les tonalités de télécopie, ce qui risque d'empêcher la reconnaissance de votre code PIN par le service de la carte. Si tel est le cas, vous pouvez créer une entrée de numérotation rapide afin de stocker le code PIN de votre carte d'appel. Pour plus d'informations, voir [Configuration d'entrées de numérotation rapide](#).



 **Remarque** Assurez-vous que le volume est activé de façon à entendre la tonalité.

---

### **Pour envoyer une télécopie à l'aide de la numérotation supervisée depuis le panneau de commande de l'imprimante**

1. Chargez vos originaux. Pour plus d'informations, reportez-vous à [Chargement d'un original sur la vitre du scanner](#) or [Chargement d'un original dans le bac d'alimentation automatique \(ADF\)](#).
2. Touchez **Télécopie**, puis **Démarrer, noir** ou **Démarrer, couleur**.  
Si l'imprimante détecte un original chargé dans le bac d'alimentation automatique, vous entendez une tonalité.
3. Une fois que vous entendez la tonalité, entrez le numéro souhaité à l'aide du clavier du panneau de commande de l'imprimante.
4. Suivez les invites.

---

 **Conseil** Si vous utilisez une carte téléphonique avec un code PIN sous numérotation rapide pour envoyer une télécopie, lorsque vous êtes invité à entrer le code PIN, appuyez sur  (Numérotation rapide) pour sélectionner l'entrée de numérotation rapide sous laquelle est stocké le code PIN.

---

Votre télécopie est envoyée lorsque le télécopieur destinataire répond.

### **Envoi d'une télécopie depuis la mémoire**



Vous pouvez numériser une télécopie noir et blanc, la stocker en mémoire et l'envoyer à partir de cette mémoire. Cette fonction est utile si le numéro de télécopieur que vous tentez d'appeler est occupé ou temporairement indisponible. L'imprimante numérise les originaux, les place en mémoire et les envoie lorsqu'il peut se connecter au télécopieur destinataire. Une fois que l'imprimante a numérisé les pages et les a placées en mémoire, vous pouvez retirer les originaux du bac d'alimentation des documents ou de la vitre du scanner.

---

 **Remarque** Seules des télécopies en noir et blanc peuvent être envoyées à partir de la mémoire.

---

### **Pour envoyer une télécopie depuis la mémoire**

1. Chargez vos originaux. Pour plus d'informations, reportez-vous à [Chargement d'un original sur la vitre du scanner](#) or [Chargement d'un original dans le bac d'alimentation automatique \(ADF\)](#).
2. Appuyez sur **Télécopie**, puis sur **Options de télécopie** ou **Param. téléc..**
3. Touchez **Numérisation et télécopie**.
4. Entrez le numéro de télécopie à l'aide du clavier, appuyez sur  (Numérotation rapide) pour sélectionner une entrée de numérotation rapide, ou sur  (Historique des appels) pour sélectionner le numéro d'un appel précédemment composé ou reçu.
5. Touchez **Lancer la télécopie**.  
L'imprimante numérise les originaux, les place en mémoire, puis envoie la télécopie lorsque le télécopieur destinataire est disponible.

## Programmation de l'envoi différé d'une télécopie

Vous pouvez programmer l'envoi différé d'une télécopie en noir et blanc dans un délai de 24 heures. Cela vous permet par exemple d'envoyer une télécopie noir et blanc tard le soir, lorsque les lignes téléphoniques ne sont pas trop saturées et que les prix sont réduits. L'imprimante envoie automatiquement votre télécopie à l'heure spécifiée.



Vous pouvez planifier l'envoi d'une seule télécopie à la fois. Vous pouvez toutefois continuer à envoyer des télécopies normalement lorsqu'une télécopie est planifiée.

---

 **Remarque** Vous pouvez uniquement envoyer une photocopie en noir et blanc.

---

### Pour programmer une télécopie à partir du panneau de commande de l'imprimante

1. Chargez vos originaux. Pour plus d'informations, reportez-vous à [Chargement d'un original sur la vitre du scanner](#) or [Chargement d'un original dans le bac d'alimentation automatique \(ADF\)](#).
2. Appuyez sur **Télécopie**, puis sur **Options de télécopie** ou **Param. téléc..**
3. Touchez **Envoi différé**.
4. Indiquez l'heure d'émission à l'aide du clavier numérique, touchez **AM** ou **PM**, puis sélectionnez **Terminé**.
5. Entrez le numéro de télécopie à l'aide du clavier, appuyez sur  (Numérotation rapide) pour sélectionner une entrée de numérotation rapide, ou sur  (Historique des appels) pour sélectionner le numéro d'un appel précédemment composé ou reçu.
6. Touchez **Lancer la télécopie**.  
L'imprimante numérise toutes les pages et l'heure programmée s'affiche à l'écran. La télécopie est envoyée à l'heure spécifiée.

### Pour annuler l'envoi différé d'une télécopie

1. Touchez le message **Envoi différé** qui s'affiche à l'écran.  
– OU –  
Appuyez sur **Télécopie**, puis sélectionnez **Options de télécopie** ou **Param. téléc..**
2. Touchez **Annuler une télécopie programmée**.



## Envoi d'une télécopie à plusieurs destinataires

Vous pouvez envoyer une télécopie à plusieurs destinataires à la fois en regroupant les entrées de numérotation rapide individuelles dans des entrées de numérotation rapide de groupe.

### Envoi d'une télécopie à plusieurs destinataires en utilisant le groupe de numérotation rapide

1. Chargez vos originaux. Pour plus d'informations, reportez-vous à [Chargement d'un original sur la vitre du scanner](#) or [Chargement d'un original dans le bac d'alimentation automatique \(ADF\)](#).
2. Appuyez sur **Télécopie**, puis sur  (Numérotation rapide) et sélectionnez le groupe auquel adresser la télécopie.
3. Appuyez sur **Démarrer, Noir**.  
Si l'imprimante détecte un original chargé dans le bac d'alimentation automatique, elle envoie le document à chaque numéro du groupe de numérotation rapide.

---

 **Remarque** En raison de limites au niveau de la mémoire, vous ne pouvez utiliser les entrées de numérotation rapide de groupe que pour envoyer des télécopies en noir et blanc. L'imprimante numérise la télécopie en mémoire puis compose le premier numéro. Lorsqu'une connexion est établie, elle envoie la télécopie et compose le numéro suivant. Si un numéro est occupé ou ne répond pas, l'imprimante prend en compte les paramètres définis pour les options **Rappel si occupé** et **Rappel si pas de réponse**. S'il est impossible d'établir une connexion, le numéro suivant est composé et un rapport d'erreur est généré.

---

## Envoi d'une télécopie en mode de correction d'erreurs

La fonction **Mode de correction des erreurs** (ECM) empêche la perte de données due à la mauvaise qualité de certaines lignes téléphoniques en détectant les erreurs qui se produisent durant la transmission et en sollicitant automatiquement une nouvelle transmission de la partie erronée. Le coût de la télécommunication reste inchangé, voire peut être réduit sur certaines lignes téléphoniques de bonne qualité. Sur les lignes téléphoniques de mauvaise qualité, la fonction ECM allonge le temps d'envoi et augmente le coût des communications, mais permet d'envoyer les données de façon beaucoup plus fiable. Le paramètre par défaut est **Activé**. Ne désactivez la fonction ECM que si le coût des communications augmente sensiblement et que vous pouvez tolérer une moindre qualité pour un coût plus réduit.

Avant de désactiver le paramètre ECM, tenez compte de ce qui suit. Si vous désactivez l'ECM

- La qualité et la vitesse de transmission des télécopies que vous envoyez et recevez sont affectées.
- La **Vitesse de télécopie** est réglée automatiquement sur **Moyenne**.
- Vous ne pouvez plus envoyer ni recevoir de télécopies en couleur.

### Pour modifier le paramètre ECM à partir du panneau de commande

1. Dans l'écran d'accueil, appuyez sur flèche droite ►, puis sélectionnez **Configurer**.
2. Touchez **Configuration de la télécopie**, puis sélectionnez **Configuration de télécopie avancée**.
3. Touchez flèche vers le bas ▼, puis sélectionnez **Mode de correction d'erreurs**.
4. Sélectionnez **Activé** ou **Désactivé**.

## Réception d'une télécopie

Vous pouvez recevoir des télécopies automatiquement ou manuellement. Si vous désactivez l'option **Réponse automatique**, vous devez recevoir les télécopies manuellement. Si vous activez l'option **Réponse automatique** (paramètre par défaut), l'imprimante répond automatiquement aux appels entrants et reçoit les télécopies au bout du nombre de sonneries spécifié par le paramètre **Nombre de sonneries avant prise de ligne**. La valeur par défaut du paramètre **Nombre de sonneries avant prise de ligne** est de cinq sonneries.

Si vous recevez une télécopie d'un format Légal US ou plus grand alors que l'imprimante n'est pas configurée pour utiliser du papier de ce format, l'imprimante réduit la télécopie de manière à ce que ses dimensions conviennent au papier chargé. Si vous avez désactivé la fonction **Réduction automatique**, l'imprimante imprime la télécopie sur deux pages.

---

 **Remarque** Si vous copiez un document lors de l'arrivée d'une télécopie, celle-ci est stockée dans la mémoire de l'imprimante jusqu'à ce que la copie soit terminée. Cette fonction permet de réduire le nombre de pages de télécopie stockées en mémoire.

---

- [Réception d'une télécopie en mode manuel](#)
- [Réglage de la sauvegarde des télécopies](#)
- [Réimpression des télécopies reçues en mémoire](#)
- [Invitation à recevoir une télécopie](#)
- [Transfert de télécopies vers un autre numéro](#)
- [Définition du format de papier pour les télécopies reçues](#)
- [Définition de la réduction automatique pour les télécopies reçues](#)
- [Blocage des numéros de télécopieurs indésirables](#)
- [Réception de télécopies sur l'ordinateur \(Télécopie vers PC et Télécopie vers Mac\)](#)

### Réception d'une télécopie en mode manuel

Lorsque vous téléphonez, la personne à qui vous parlez peut vous envoyer une télécopie pendant que vous êtes en ligne. On appelle cela la télécopie manuelle. Suivez les instructions de cette rubrique pour recevoir une télécopie manuelle.

---

 **Remarque** Vous pouvez décrocher le combiné pour parler, ou écouter les tonalités de télécopie.

---

Vous pouvez recevoir manuellement des télécopies à partir d'un téléphone lorsque celui-ci est :

- Directement relié à l'imprimante (sur le port 2-EXT)
- Installé sur la même ligne téléphonique, mais sans être directement connecté à l'imprimante.

### Pour recevoir une télécopie manuellement

1. Vérifiez que l'imprimante est sous tension et que du papier est chargé dans le bac principal.
2. Retirez les originaux du bac d'alimentation des documents.
3. Pour pouvoir répondre à un appel entrant avant la mise en marche de l'imprimante, configurez le paramètre **Nombre de sonneries avant prise de ligne** sur un nombre plus élevé. Sinon, désactivez le paramètre **Réponse automatique** afin que l'imprimante ne réponde pas automatiquement aux appels entrants.
4. Si vous êtes au téléphone avec l'expéditeur, demandez-lui d'appuyer sur la touche **Démarrer** du télécopieur.
5. Lorsque vous entendez les tonalités d'un télécopieur expéditeur, procédez comme suit :
  - a. Touchez **Télécopie**, puis sélectionnez **Démarrer, noir** ou **Démarrer, couleur**.
  - b. Une fois que l'imprimante commence à recevoir la télécopie, vous pouvez raccrocher ou rester en ligne. La ligne téléphonique est silencieuse durant la transmission de la télécopie.

## Réglage de la sauvegarde des télécopies

Selon vos préférences et vos exigences en matière de sécurité, vous pouvez paramétrer l'imprimante afin qu'elle enregistre toutes les télécopies reçues, uniquement les télécopies reçues pendant une condition d'erreur ou aucune des télécopies reçues.

Modes de sauvegarde de télécopies disponibles :

<b>Activé</b>	<p>Paramètre par défaut. Lorsque le paramètre <b>Sauvegarder la télécopie</b> a la valeur <b>Activé</b>, le périphérique stocke en mémoire toutes les télécopies reçues. Ceci permet de réimprimer jusqu'à huit télécopies parmi celles qui ont été imprimées le plus récemment, si elles figurent encore en mémoire.</p> <p><b>Remarque</b> Lorsque la mémoire de l'imprimante s'épuise, les télécopies imprimées les plus anciennes sont remplacées par les nouvelles télécopies entrantes. Si la mémoire est saturée de télécopies non imprimées, l'imprimante cesse de répondre aux appels de télécopie entrants.</p> <p><b>Remarque</b> Si vous recevez une télécopie trop volumineuse, comme par exemple une photo couleur très détaillée, elle risque de ne pas être stockée en mémoire en raison des limites de cette dernière.</p>
<b>En cas d'erreur seulement</b>	Entraîne le stockage des télécopies en mémoire par l'imprimante uniquement lorsqu'une erreur empêche l'impression des télécopies (par exemple, suite à l'épuisement du papier). L'imprimante continue à stocker les télécopies entrantes tant que la disponibilité de la mémoire le

(suite)

	permet. Si la mémoire est saturée, l'imprimante cesse de répondre aux appels de télécopie entrants. Une fois l'erreur résolue, les télécopies stockées en mémoire s'impriment automatiquement, puis sont supprimées de la mémoire.
<b>Désactivé</b>	Les télécopies ne sont jamais stockées en mémoire. Vous pouvez par exemple souhaiter désactiver la fonction <b>Sauvegarder la télécopie</b> pour des raisons de sécurité. Si une erreur empêche l'impression des télécopies (par exemple, suite à l'épuisement du papier), l'imprimante cesse de répondre aux appels de télécopie entrants.

 **Remarque** Si la fonction de sauvegarde de télécopie est activée et que vous mettiez l'imprimante hors tension, toutes les télécopies stockées en mémoire sont supprimées, y compris les télécopies non imprimées que vous pourriez avoir reçues alors que l'imprimante se trouvait en condition d'erreur. Vous devez alors contacter les expéditeurs pour leur demander d'envoyer à nouveau toutes les télécopies qui n'ont pas été imprimées. Pour obtenir la liste des télécopies que vous avez reçues, imprimez le **Journal de télécopies**. Le **Journal de télécopies** n'est pas supprimé lorsque l'imprimante est mise hors tension.

### Pour définir la sauvegarde des télécopies à partir du panneau de commande de l'imprimante

1. Touchez flèche droite , puis sélectionnez **Configuration**.
2. Touchez **Configuration de la télécopie**, puis sélectionnez **Configuration de télécopie avancée**.
3. Touchez **Réception sauvegarde télécopies**.
4. Touchez **Activé, En cas d'erreur seulement** ou **Désactivé**.

### Réimpression des télécopies reçues en mémoire

Si vous avez défini le mode **Sauvegarde de la télécopie** sur **Activé**, les télécopies reçues sont stockées en mémoire, que l'imprimante présente ou non une condition d'erreur.

 **Remarque** Lorsque la mémoire de l'imprimante s'épuise, les télécopies imprimées les plus anciennes sont remplacées à mesure que de nouvelles télécopies sont reçues. Si aucune des télécopies stockées en mémoire n'est imprimée, l'imprimante cesse de recevoir les appels de télécopie jusqu'à ce que vous ayez imprimé ou supprimé les télécopies contenues en mémoire. Il peut également être souhaitable, pour des raisons de sécurité ou de confidentialité, de supprimer les télécopies contenues en mémoire.

Selon la taille des télécopies présentes dans la mémoire, vous pouvez réimprimer jusqu'à huit télécopies parmi celles qui ont été imprimées récemment, à condition qu'elles soient toujours dans la mémoire. Par exemple, il se peut que vous ayez

besoin de réimprimer vos télécopies si vous avez égaré la copie de vos dernières impressions.

### **Pour réimprimer des télécopies en mémoire à partir du panneau de commande de l'imprimante**

1. Assurez-vous que le bac d'alimentation contient du papier.
2. Touchez flèche droite , puis sélectionnez **Configuration**.
3. Appuyez sur **Outils** ou **Outils de télécopie**, puis sélectionnez **Réimpr. téléc. en mémoire**.

Les télécopies sont imprimées dans l'ordre inverse de la réception, c'est-à-dire, les plus récentes en premier lieu.

4. Pour arrêter la réimpression des télécopies en mémoire, touchez **Annuler**.

### **Invitation à recevoir une télécopie**

L'invitation à émettre permet à l'imprimante de demander à un autre télécopieur d'envoyer une télécopie placée dans sa file d'attente. Lorsque vous utilisez la fonction **Relevé pour réception**, l'imprimante appelle le télécopieur désigné et lui demande la télécopie. Ce télécopieur doit être configuré pour l'invitation à émettre et une télécopie doit y être prête pour l'envoi.

---

 **Remarque** L'imprimante ne permet pas l'utilisation de codes d'identification pour l'interrogation. Les codes d'identification pour l'interrogation sont une fonction de sécurité : ils exigent que le télécopieur du destinataire fournisse un code d'identification à l'imprimante qu'ils interrogent afin de recevoir la télécopie. Assurez-vous que l'imprimante que vous interrogez n'a pas de code d'identification défini (ou n'a pas modifié le code d'identification par défaut), sinon, l'imprimante ne pourra pas recevoir la télécopie.

---

### **Pour configurer l'interrogation afin de recevoir une télécopie à partir du panneau de commande de l'imprimante**

1. Appuyez sur **Télécopie**, puis sélectionnez **Param. téléc.** ou **Autres méthodes**.
2. Touchez **Relevé pour réception**.
3. Entrez le numéro de l'autre télécopieur.
4. Touchez **Lancer la télécopie**.

### **Transfert de télécopies vers un autre numéro**

Vous pouvez configurer l'imprimante de sorte qu'elle retransmette vos télécopies vers un autre numéro de fax. Une télécopie reçue en couleur est retransmise en noir et blanc :

HP vous recommande de vérifier que le numéro vers lequel vous effectuez un transfert est une ligne de télécopie valide. Pour cela, envoyez une télécopie de test afin de vous assurer que le télécopieur peut recevoir vos télécopies.

### **Pour retransmettre des télécopies à partir du panneau de commande de l'imprimante**

1. Appuyez sur **Configurer**.
2. Appuyez sur **Param. téléc.** ou **Configurat. télécop.**, puis sélectionnez **Conf. avancée télécopies**.
3. Appuyez sur **Transmission télécopie**
4. Appuyez sur **Impression et transfert** pour imprimer et faire suivre la télécopie, ou sélectionnez **Transfert** pour la retransmettre.



**Remarque** Si l'imprimante ne parvient pas à expédier le fax sur le télécopieur indiqué (par exemple, si celui-ci n'est pas allumé), l'imprimante imprime ce fax. Si vous configurez l'imprimante en vue d'imprimer des rapports d'erreur pour les télécopies reçues, elle imprimera également un rapport d'erreur.

---

5. À l'invite, entrez le numéro du télécopieur destiné à recevoir les télécopies retransmises, puis touchez **Terminé**. Répétez l'opération pour chacune des invites suivantes : date de début, heure de début, date de fin, heure de fin.
6. La retransmission de télécopie est activée. Touchez **OK** pour confirmer. Si l'alimentation de l'imprimante est interrompue lors de la configuration du transfert de télécopie, le paramètre Transfert de télécopie est conservé, de même que le numéro de téléphone. Une fois l'alimentation rétablie sur l'imprimante, le paramètre de transfert de télécopie est toujours **Activé**.



**Remarque** Vous pouvez annuler la retransmission de télécopies en sélectionnant **Désactivé** dans le menu **Transfert de télécopie**.

---

### **Définition du format de papier pour les télécopies reçues**

Vous pouvez sélectionner le format de papier utilisé pour les télécopies reçues. Le format de papier sélectionné doit correspondre au papier chargé dans le bac principal. Les télécopies peuvent s'imprimer sur du papier au format Lettre, A4 ou Légal uniquement.



**Remarque** Si un format de papier incorrect est chargé dans le bac principal lors de la réception d'une télécopie, celle-ci n'est pas imprimée et un message d'erreur s'affiche à l'écran. Chargez du papier au format Lettre US, A4 ou Légal US, puis touchez l'option **OK** pour imprimer la télécopie.

---

### **Pour définir le format du papier des télécopies reçues à partir du panneau de commande de l'imprimante**

1. Touchez flèche droite , puis sélectionnez **Configuration**.
2. Touchez **Configuration de la télécopie**, puis sélectionnez **Configuration de télécopie de base**.
3. Touchez **Format pour télécopie**, puis sélectionnez une option.

## Définition de la réduction automatique pour les télécopies reçues

Le paramètre **Réduction automatique** détermine le comportement de l'imprimante lorsqu'elle reçoit une télécopie trop grande pour le format de papier par défaut. Ce paramètre est activé par défaut, l'image de la télécopie entrante est donc réduite de façon à tenir sur une page, si possible. Si ce paramètre est désactivé, les informations qui ne tiennent pas sur la première page sont imprimées sur une seconde. L'option **Réduction automatique** est utile lorsque vous recevez une télécopie au format Légal US et que du papier au format Lettre US est chargé dans le bac principal.

### Pour définir la réduction automatique à partir du panneau de commande de l'imprimante

1. Touchez flèche droite , puis sélectionnez **Configuration**.
2. Touchez **Configuration de la télécopie**, puis sélectionnez **Configuration de télécopie avancée**.
3. Touchez **Réduction automatique**, puis **Activé** ou **Désactivé**.

## Blocage des numéros de télécopieurs indésirables

Si vous souscrivez un service d'identification d'appel auprès de votre opérateur de téléphonie, vous pouvez bloquer des numéros de télécopie spécifiques afin que l'imprimante n'imprime pas les fax reçus depuis ces numéros. Lors de la réception d'un appel de télécopie entrant, l'imprimante compare le numéro à la liste des numéros de fax indésirables pour déterminer si l'appel doit être bloqué. Si le numéro correspond à un numéro contenu dans la liste des numéros indésirables, la télécopie n'est pas imprimée (le nombre maximal de numéros de télécopies pouvant être bloqués varie selon le modèle).

---

 **Remarque** Cette fonctionnalité n'est pas disponible dans tous les pays/toutes les régions. Si elle n'est pas disponible dans votre pays/région, l'option, **Bloquer les télécopies indésirables** n'apparaît pas dans le menu **Options de télécopie** ou **Param. téléc.**

**Remarque** Si aucun numéro de téléphone n'est ajouté à la liste des ID d'appelant, il est supposé qu'il n'y a pas eu souscription au service d'identification d'appel auprès du fournisseur téléphonique.

---

- [Ajout de numéros à la liste des télécopies indésirables](#)
- [Suppression de numéros de la liste des télécopies indésirables](#)
- [Impression d'un rapport de numéros indésirables](#)

### Ajout de numéros à la liste des télécopies indésirables

Vous pouvez bloquer des numéros spécifiques en les ajoutant à la liste des numéros indésirables.

#### Pour ajouter un numéro à la liste des télécopies indésirables

1. Appuyez sur **Configuration**.
2. Touchez **Configuration de la télécopie**, puis sélectionnez **Configuration de télécopie de base**.
3. Appuyez sur **Bloquer les télécopies indésirables**.

4. Un message s'affiche pour indiquer que l'ID d'appelant est requis afin de bloquer les télécopies indésirables. Touchez **OK** pour poursuivre.
5. Appuyez sur **Ajout de numéros**.
6. Pour sélectionner un numéro de télécopie à bloquer dans la liste des identifiants, touchez **Sélect. dans histo. ID appelant**.  
- ou -  
Pour saisir manuellement un numéro de télécopie à bloquer, appuyez sur **Entrer un nouveau numéro**.
7. Après avoir saisi le numéro de télécopie à bloquer, touchez **Terminé**.

---



 **Remarque** Vérifiez que vous avez entré le numéro de télécopieur comme il s'affiche à l'écran du panneau de commande et non le numéro de télécopieur qui s'affiche sur l'en-tête de télécopie de la télécopie reçue, ces numéros pouvant être différents.

---

### Suppression de numéros de la liste des télécopies indésirables

Si vous ne souhaitez plus bloquer un numéro de télécopieur, vous pouvez supprimer ce numéro de votre liste de numéros indésirables.



#### Pour supprimer des numéros de la liste des numéros indésirables

1. Touchez flèche droite , puis sélectionnez **Configuration**.
2. Touchez **Configuration de la télécopie**, puis sélectionnez **Configuration de télécopie de base**.
3. Appuyez sur flèche vers le bas  pour sélectionner **Bloquer les télécopies indésirables** ou **Param n° téléc. indés..**
4. Touchez **Supprimer numéros**.
5. Touchez le numéro que vous souhaitez supprimer, puis sélectionnez **OK**.

#### Impression d'un rapport de numéros indésirables

Procédez comme suit pour imprimer la liste des numéros de télécopie indésirables qui ont été bloqués.

#### Pour imprimer un rapport de numéros indésirables

1. Touchez flèche droite , puis sélectionnez **Configuration**.
2. Touchez **Configuration de la télécopie**, puis sélectionnez **Configuration de télécopie de base**.
3. Touchez flèche vers le bas , puis sélectionnez **Blocage télécopies indésirables**.
4. Touchez **Rapports d'impression**, puis sélectionnez **Liste des numéros de télécopie indésirables**.

### Réception de télécopies sur l'ordinateur (Télécopie vers PC et Télécopie vers Mac)

Si l'imprimante est reliée à l'ordinateur via un câble USB, utilisez les fonctions Télécopie vers PC et Télécopie vers Mac pour recevoir et envoyer directement des télécopies vers et depuis votre ordinateur. Les fonctions Télécopie vers PC et



Télécopie vers Mac vous permettent de stocker facilement des copies numériques de vos télécopies sans avoir à les imprimer sur papier.

---

 **Remarque** Si l'imprimante est connectée au réseau via un câble Ethernet ou une connexion sans fil, préférez la fonction de télécopie numérique HP. Pour plus d'informations, voir [Solutions numériques HP](#).

---

Les télécopies reçues sont enregistrées au format TIFF (Tagged Image File Format). Une fois la télécopie reçue, vous recevez une notification à l'écran qui affiche un lien vers le dossier dans lequel la télécopie a été enregistrée.

Les fichiers sont nommés de la façon suivante : XXXX\_YYYYYYYY\_ZZZZZZ.tif, où X représente les informations de l'expéditeur, Y la date, et Z l'heure à laquelle la télécopie a été reçue.

---

 **Remarque** Les fonctions Télécopie vers PC et Télécopier vers Mac permettent uniquement de recevoir des télécopies en noir et blanc. Les télécopies couleur sont imprimées au lieu d'être enregistrées sur l'ordinateur.

---

Cette section contient les rubriques suivantes :

- [Exigences liées aux fonctions Télécopie vers PC et Télécopie vers Mac](#)
- [Activation des fonctions Télécopie vers PC et Télécopie vers Mac](#)
- [Modification des paramètres de télécopie vers PC ou Mac](#)

### **Exigences liées aux fonctions Télécopie vers PC et Télécopie vers Mac**

- L'ordinateur administrateur, l'ordinateur qui a activé la fonction Télécopie vers PC ou Télécopie vers Mac, doit toujours être sous tension. Un seul ordinateur peut agir comme ordinateur administrateur de la fonction Télécopie vers PC ou Télécopie vers Mac.
- Le serveur ou l'ordinateur sur lequel se trouve le dossier de destination doit toujours être sous tension. L'ordinateur de destination doit également être éveillé, car les télécopies ne pourront pas être enregistrées si l'ordinateur est en veille ou en veille prolongée.
- Du papier doit être chargé dans le bac d'entrée.

### **Activation des fonctions Télécopie vers PC et Télécopie vers Mac**

Sur un ordinateur exécutant Windows, pour activer la fonction Télécopie vers PC, utilisez l'assistant de télécopie numérique. Sur un ordinateur Macintosh, utilisez le programme HP Utility.

### **Pour configurer la fonction Télécopie vers PC (Windows)**

1. Ouvrez le logiciel d'impression HP. Pour plus d'informations, voir [Logiciel d'imprimante HP\(Windows\)](#).
2. Double-cliquez sur **Actions liées au télécopieur**, puis sur **Assistant de configuration de télécopie numérique**.
3. Suivez les instructions à l'écran.

### **Pour configurer la fonction Télécopie vers Mac (Mac OS X)**

1. Ouvrez le programme HP Utility. Pour plus d'informations, voir [Programme HP Utility \(Mac OS X\)](#).
2. Dans la barre d'outils, cliquez sur l'icône **Application**.
3. Double-cliquez sur **Assistant d'installation HP** et suivez les instructions à l'écran.

### **Modification des paramètres de télécopie vers PC ou Mac**

Vous pouvez à tout moment mettre à jour les paramètres de Télécopie sur PC à partir de votre ordinateur via l'assistant de configuration de télécopie numérique. Vous pouvez mettre à jour les paramètres de Télécopie vers Mac à partir du programme HP Utility.

Vous pouvez désactiver la fonction de télécopie vers PC ou vers Mac, ainsi que l'impression de télécopies à partir du panneau de commande de l'imprimante.

### **Pour modifier les paramètres à partir du panneau de commande de l'imprimante**

1. Appuyez sur  (flèche droite), puis sélectionnez **Configuration**.
2. Appuyez sur **Configurat. télécop.**, puis sur **Config. base télécopies** et enfin sur **Télécopie vers PC**.
3. Sélectionnez le réglage à modifier. Vous pouvez modifier les paramètres suivants :
  - **Afficher le nom d'hôte du PC** : Affichage du nom de l'ordinateur configuré pour administrer l'envoi de télécopies sur le PC ou le Mac.
  - **Désactiver** : Désactivation de la fonction Télécopie vers PC ou Télécopie vers Mac.



**Remarque** Activez la fonction Télécopie vers PC ou Télécopie vers Mac via le logiciel HP installé sur l'ordinateur.

---

- **Désactiver l'impression de télécopie** : Choisissez cette option pour imprimer les télécopies à leur réception. Si vous désactivez l'impression, les télécopies couleur continueront à s'imprimer.

### **Pour modifier les paramètres à partir du logiciel HP (Windows)**

1. Ouvrez le logiciel d'impression HP. Pour plus d'informations, voir [Logiciel d'imprimante HP \(Windows\)](#).
2. Double-cliquez sur **Actions liées au télécopieur**, puis sur **Assistant de configuration de télécopie numérique**.
3. Suivez les instructions à l'écran.

### **Pour modifier les paramètres à partir du logiciel HP (Mac OS X)**

1. Ouvrez le programme HP Utility. Pour plus d'informations, voir [Programme HP Utility \(Mac OS X\)](#).
2. Dans la barre d'outils, cliquez sur l'icône **Application**.
3. Double-cliquez sur **Assistant d'installation HP** et suivez les instructions à l'écran.

## Désactivation de la fonction Télécopie vers PC ou Télécopie vers Mac

1. Appuyez sur  (flèche droite), puis sélectionnez **Configuration**.
2. Appuyez sur **Configurat. télécop.**, puis sur **Config. base télécopies** et enfin sur **Télécopie vers PC**.
3. Appuyez sur **Désactiver**.

## Configuration d'entrées de numérotation rapide

Vous pouvez configurer des numéros de télécopieur fréquemment utilisés en tant qu'entrées de numérotation rapide. Cela vous permet de composer rapidement ces numéros à partir du panneau de commande de l'imprimante.

---

 **Conseil** Pour la création et la gestion des entrées de numérotation rapide, outre le panneau de commande de l'imprimante, vous disposez également des outils sur votre ordinateur, tels que le logiciel HP fourni avec l'imprimante et le serveur Web intégré. Pour plus d'informations, voir [Outils de gestion de l'imprimante](#).

---

Cette section contient les rubriques suivantes :

- [Configuration et modification d'entrées de numérotation rapide](#)
- [Configuration et modification de groupes d'entrées de numérotation rapide](#)
- [Suppression d'entrées de numérotation rapide](#)
- [Impression d'une liste d'entrées de numérotation rapide](#)

## Configuration et modification d'entrées de numérotation rapide

Vous pouvez enregistrer des numéros de télécopieur comme entrées de numérotation rapide.

### Pour définir des entrées de numérotation rapide

1. Sur le panneau de commande de l'imprimante, appuyez sur flèche droite , puis sur **Configuration**.
2. Appuyez sur **Configurat. télécop.**, puis sur **Config. numérotation rapide**.
3. Appuyez sur **Ajouter/Modifier numérotation rapide**, puis sur un numéro d'entrée inutilisé.
4. Saisissez le numéro de télécopieur, puis appuyez sur **Suivant**.

---

 **Remarque** Veillez à inclure des espaces ou d'autres chiffres, tels qu'un code de zone, un code d'accès pour les numéros externes à un système PBX (habituellement 9 ou 0) ou un préfixe longue distance.

---

5. Saisissez le nom correspondant à l'entrée de numérotation rapide, puis appuyez sur **Terminé**.

### Pour modifier des entrées de numérotation rapide

1. Sur le panneau de commande de l'imprimante, appuyez sur flèche droite , puis sur **Configuration**.
2. Appuyez sur **Configurat. télécop.**, puis sur **Config. numérotation rapide**.

3. Appuyez sur **Ajouter/Modifier numérotation rapide**, puis sur l'entrée de numérotation à modifier.
4. Pour modifier le numéro de télécopieur, saisissez le nouveau numéro, puis appuyez sur **Suivant**.

---

 **Remarque** Veillez à inclure des espaces ou d'autres chiffres, tels qu'un code de zone, un code d'accès pour les numéros externes à un système PBX (habituellement 9 ou 0) ou un préfixe longue distance.

---

5. Pour modifier le nom de l'entrée de numérotation rapide, saisissez le nouveau nom, puis appuyez sur **Terminé**.

## Configuration et modification de groupes d'entrées de numérotation rapide

Vous pouvez enregistrer des groupes de numéros de télécopieur comme des groupes d'entrées de numérotation rapide.

### Pour configurer des groupes d'entrées de numérotation rapide

---

 **Remarque** Pour créer un groupe d'entrées de numérotation rapide, vous devez au préalable avoir créé au moins une entrée de numérotation rapide.

---

1. Sur le panneau de commande de l'imprimante, appuyez sur flèche droite , puis sur **Configuration**.
2. Appuyez sur **Configurat. télécop.**, puis sur **Config. numérotation rapide**.
3. Appuyez sur **Numér. rap. de groupe**, puis sur un numéro d'entrée inutilisé.
4. Appuyez sur les entrées de numérotation rapide à inclure dans le groupe, puis sur **OK**.
5. Saisissez le nom correspondant à l'entrée de numérotation rapide, puis appuyez sur **Terminé**.

### Pour modifier des groupes d'entrées de numérotation rapide

1. Sur le panneau de commande de l'imprimante, appuyez sur flèche droite , puis sur **Configuration**.
2. Appuyez sur **Configurat. télécop.**, puis sur **Config. numérotation rapide**.
3. Sélectionnez **Numér. rap. de groupe**, puis appuyez sur l'entrée à modifier.
4. Pour ajouter ou supprimer des entrées de numérotation rapide d'un groupe, appuyez sur les entrées à ajouter ou à supprimer, puis sur **OK**.
5. Pour modifier le nom d'un groupe d'entrées de numérotation rapide, saisissez le nouveau nom, puis appuyez sur **Terminé**.

## Suppression d'entrées de numérotation rapide

Pour supprimer des entrées ou un groupe d'entrées de numérotation rapide, procédez comme suit :

1. Sur le panneau de commande de l'imprimante, appuyez sur flèche droite , puis sur **Configuration**.
2. Appuyez sur **Configurat. télécop.**, puis sur **Config. numérotation rapide**.
3. Appuyez sur **Supprimer numérotation rapide**, puis sur l'entrée à supprimer, et enfin sur **Oui** pour confirmer.



**Remarque** La suppression d'un groupe d'entrées de numérotation rapide ne supprime pas les entrées associées.

---

## Impression d'une liste d'entrées de numérotation rapide

Pour imprimer la liste des entrées de numérotation rapide que vous avez définies, procédez comme suit :

1. Chargez du papier dans le bac. Pour plus d'informations, voir [Chargement des supports](#).
2. Sur le panneau de commande de l'imprimante, appuyez sur flèche droite , puis sur **Configuration**.
3. Appuyez sur **Configurat. télécop.**, puis sur **Config. numérotation rapide**.
4. Appuyez sur **Impr. liste numérotation rapide**.

## Modification des paramètres de télécopie

Après exécution des étapes du guide de démarrage fourni avec l'imprimante, procédez comme suit pour modifier les paramètres initiaux ou pour configurer d'autres options pour la télécopie.

- [Configuration de l'en-tête de télécopie](#)
- [Définition du mode de réponse](#)
- [Définition du nombre de sonneries avant réponse](#)
- [Modification du type de sonnerie pour la sonnerie distincte](#)
- [Sélection du type de numérotation](#)
- [Définition des options de rappel](#)
- [Définition de la vitesse de télécopie](#)
- [Configuration du volume sonore du télécopieur](#)

## Configuration de l'en-tête de télécopie

L'en-tête de télécopie comporte votre nom et votre numéro de fax inscrits sur la partie supérieure de chaque télécopie que vous envoyez. HP recommande de configurer l'en-tête de télécopie en utilisant le logiciel HP fourni avec l'imprimante. Vous pouvez également configurer l'en-tête de télécopie à partir du panneau de commande de l'imprimante, comme décrit ici.



**Remarque** Dans certains pays/certaines régions, l'en-tête de télécopie est une obligation légale.

---

### Pour définir ou changer l'en-tête de télécopie

1. Touchez flèche droite , puis sélectionnez **Configuration**.
2. Touchez **Configuration de la télécopie**, puis sélectionnez **Configuration de télécopie de base**.
3. Touchez l'option **En-tête de télécopie**.
4. Entrez votre nom ou celui de votre société, puis touchez **Terminé**.
5. Entrez votre numéro de télécopie, puis touchez **Terminé**.

### Définition du mode de réponse

Le mode de réponse détermine si l'imprimante répond aux appels entrants.

- Activez le paramètre **Réponse automatique** si vous souhaitez que l'imprimante réponde automatiquement aux télécopies. L'imprimante répond à tous les appels entrants et à toutes les télécopies.
- Désactivez le paramètre **Réponse automatique** si vous souhaitez recevoir des télécopies **manuellement**. Vous devez être présent pour répondre vous-même à l'appel de télécopie entrant ; dans le cas contraire, l'imprimante ne reçoit pas les télécopies.

### Pour définir le mode de réponse

1. Appuyez sur **Configuration**.
2. Touchez **Configuration de la télécopie**, puis sélectionnez **Configuration de télécopie de base**.
3. Touchez **Réponse automatique**, puis **Activé** ou **Désactivé**.

Lorsque **Réponse automatique** est **Activé**, l'imprimante répond automatiquement aux appels. Lorsque **Réponse automatique** est **Désactivé**, elle ne répond pas aux appels.

### Définition du nombre de sonneries avant réponse

Si vous activez le paramètre **Réponse automatique**, vous pouvez spécifier le nombre de sonneries avant que le périphérique ne réponde automatiquement aux appels entrants.

Le paramètre **Nombre de sonneries avant prise de ligne** est important si un répondeur est installé sur la même ligne téléphonique que l'imprimante, car le répondeur doit décrocher le téléphone avant celle-ci. Il convient par exemple de régler le répondeur sur un petit nombre de sonneries et l'imprimante sur le nombre maximal de sonneries.

Par exemple, réglez le répondeur sur un petit nombre de sonneries et l'imprimante sur le nombre maximal de sonneries. Le nombre maximal de sonneries varie en fonction des pays et des régions. Avec cette configuration, le répondeur prend l'appel et

l'imprimante surveille la ligne. Si l'imprimante détecte qu'il s'agit d'une télécopie, elle la reçoit. S'il s'agit d'une communication vocale, le répondeur enregistre le message.

### **Pour définir le nombre de sonneries avant réponse**

1. Appuyez sur **Configuration**.
2. Touchez **Configuration de la télécopie**, puis sélectionnez **Configuration de télécopie de base**.
3. Touchez **Sonneries avant réponse**.
4. Touchez flèche vers le haut ▲ ou flèche vers le bas ▼ pour modifier le nombre de sonneries.
5. Touchez **Terminé** pour accepter le paramètre.

### **Modification du type de sonnerie pour la sonnerie distincte**

De nombreux opérateurs de téléphonie proposent une fonction de sonnerie distinctive permettant d'avoir plusieurs numéros de téléphone sur une même ligne téléphonique. Lorsque vous vous abonnez à ce service, chaque numéro est associé à une sonnerie différente. Vous pouvez configurer l'imprimante pour qu'elle réponde à une certaine sonnerie.

Si vous connectez l'imprimante à une ligne dotée d'une sonnerie distinctive, demandez à votre opérateur téléphonique de définir une sonnerie pour les appels vocaux et une autre pour les télécopies. HP vous recommande de demander une sonnerie double ou triple pour les télécopies. Lorsque l'imprimante détecte la sonnerie spécifiée, elle prend l'appel et reçoit la télécopie.

---

 **Conseil** Vous pouvez également utiliser la fonction Détection de motif de sonnerie dans le panneau de commande de l'imprimante pour définir une sonnerie distinctive. Grâce à cette fonction, l'imprimante reconnaît et enregistre le type de sonnerie d'un appel entrant en fonction de l'appel et détermine automatiquement la sonnerie particulière attribuée par votre opérateur téléphonique aux appels de télécopieur.

---

Si vous ne disposez pas du service de sonnerie distinctive, conservez l'option par défaut **Toutes sonneries**.

---

 **Remarque** L'imprimante ne peut pas recevoir de télécopie lorsque le combiné du téléphone principal est décroché.

---

### **Pour modifier le type de sonnerie sur Sonnerie distincte**

1. Vérifiez que l'imprimante est configurée pour répondre automatiquement à la réception de télécopies.
2. Sur le panneau de commande de l'imprimante, appuyez sur **Configuration**.
3. Touchez **Configuration de la télécopie**, puis sélectionnez **Configuration de télécopie avancée**.
4. Touchez **Sonnerie distinctive**.

5. Un message s'affiche pour indiquer que ce paramètre ne doit être modifié qu'en cas de configuration de numéros multiples sur une même ligne téléphonique. Touchez **Oui** pour poursuivre.
6. Procédez de l'une des manières suivantes :
  - Appuyez sur le type de sonnerie attribué aux appels de télécopieur par l'opérateur téléphonique.
  - Ou-
  - Appuyez sur **Détection du type de sonnerie**, puis suivez les instructions indiquées sur le panneau de commande de l'imprimante.



---

**Remarque** Si la fonctionnalité Détection du type de sonnerie ne parvient pas à détecter le type de sonnerie, ou bien si vous avez annulé la fonction avant qu'elle ne s'achève, le type de sonnerie est automatiquement réglé sur **Toutes les sonneries**.

**Remarque** Si vous utilisez un système PBX avec des types de sonnerie distincts pour les appels internes et externes; vous devez appeler le numéro de télécopieur à partir d'un numéro externe.

---

## Sélection du type de numérotation

Utilisez cette procédure pour choisir la numérotation par tonalité ou par impulsions. La valeur par défaut est **Tonalité**. Ne modifiez ce réglage que si vous savez que votre ligne téléphonique ne peut pas utiliser la numérotation par tonalité.





---

**Remarque** L'option de numérotation par impulsions n'est pas disponible dans certain(e)s pays/régions.

---

### Pour définir le type de numérotation

1. Touchez flèche droite , puis sélectionnez **Configurer**.
2. Touchez **Configuration de la télécopie**, puis sélectionnez **Configuration de télécopie de base**.
3. Touchez flèche vers le bas , puis sélectionnez **Numér. impuls./tonal.**
4. Touchez l'option **Numérotation tonalités** ou **Numérotation impulsions**.

## Définition des options de rappel

Si l'imprimante n'a pas pu envoyer une télécopie car le télécopieur de destination ne répondait pas ou était occupé, elle tente de rappeler le numéro en fonction des options Rappel automatique du numéro occupé et Rappel automatique en cas de non-réponse. Pour activer ou désactiver les options, procédez comme suit.

- **Rappel si occupé** : Si cette option est activée, l'imprimante recompose automatiquement le numéro si elle reçoit un signal occupé. Le paramètre par défaut configuré en usine pour cette option est **Activé**.
- **Rappel si pas de réponse** : Si cette option est activée, l'imprimante recompose automatiquement le numéro si le télécopieur destinataire ne répond pas. Le paramètre par défaut configuré en usine pour cette option est **Désactivé**.



### Pour définir les options de rappel automatique

1. Touchez flèche droite , puis sélectionnez **Configuration**.
2. Touchez **Configuration de la télécopie**, puis sélectionnez **Configuration de télécopie avancée**.
3. Appuyez sur **Occupé - Rappel** ou **Pas de réponse - Rappel**, puis sélectionnez les options appropriées.

### Définition de la vitesse de télécopie

Vous pouvez configurer la vitesse de télécopie utilisée pour établir les communications entre votre imprimante et d'autres télécopieurs lors de l'envoi et de la réception de télécopies.

Si vous utilisez l'un des éléments suivants, il est conseillé de réduire la vitesse de télécopie :

- Un service téléphonique via Internet
- Un système PBX
- Un protocole FoIP (télécopie sur Internet)
- Service RNIS (réseau numérique à intégration de services)

Si vous rencontrez des difficultés lors de l'envoi et de la réception de télécopies, essayez d'utiliser une **Vitesse de télécopie** moins élevée. Le tableau ci-dessous indique les paramètres de vitesse de télécopie disponibles.

Paramètre de vitesse de télécopie	Vitesse de télécopie
Rapide	v.34 (33 600 baud)
Moyenne	v.17 (14 400 baud)
Lent	v.29 (9 600 baud)

### Pour définir la vitesse de télécopie

1. Appuyez sur flèche droite , puis sélectionnez **Configuration**.
2. Touchez **Configuration de la télécopie**, puis touchez **Configuration de télécopie avancée**.
3. Appuyez sur **Vitesse de télécopie**.
4. Appuyez sur une option pour la sélectionner.

### Configuration du volume sonore du télécopieur

Utilisez cette procédure pour augmenter ou diminuer le volume des sons du télécopieur.

#### Pour définir le volume sonore du télécopieur

1. Touchez flèche droite , puis sélectionnez **Configuration**.
2. Touchez **Configuration de la télécopie**, puis sélectionnez **Configuration de télécopie de base**.
3. Appuyez sur **Vol. sonore télécopie**.
4. Touchez **Faible**, **Fort** ou **Désactivé**.

## Services de télécopie et de téléphonie numérique

De nombreux opérateurs téléphoniques offrent à leurs clients des services de téléphonie numérique :

- DSL : Un service DSL (Digital subscriber line) via opérateur téléphonique. (ADSL est également appelé DSL dans certain(e)s pays/régions).
- PBX : Système d'auto-commutateur privé.
- RNIS : Système de réseau numérique à intégration de services.
- FoIP : Service de téléphonie à coût réduit qui permet d'envoyer et de recevoir des télécopies avec votre imprimante en utilisant Internet. Cette méthode s'appelle Protocole FoIP (Fax over Internet Protocol) Pour plus d'informations, voir [Protocole FoIP \(télécopie sur Internet\)](#).

Les imprimantes HP sont spécifiquement conçues pour les services téléphoniques analogiques traditionnels. Dans un environnement téléphonique numérique (ADSL, PBX ou RNIS), l'utilisation de filtres ou convertisseurs numériques-analogiques peut être nécessaire lors de la configuration de l'imprimante pour l'envoi de télécopies.

---

 **Remarque** HP ne garantit pas la compatibilité de l'imprimante avec tous les services numériques ou opérateurs, dans tous les environnements numériques, ni avec tous les convertisseurs numériques-analogiques. Il est toujours recommandé de se renseigner directement auprès de l'opérateur pour connaître les options de configuration en fonction des services proposés.

---

## Protocole FoIP (télécopie sur Internet)

Vous pouvez souscrire un service de téléphonie à coût réduit qui vous permet d'envoyer et de recevoir des télécopies avec votre imprimante en utilisant Internet. Cette méthode s'appelle Protocole FoIP (Fax over Internet Protocol)

Vous utilisez probablement un service FoIP (fourni par votre opérateur de téléphonie) si vous :

- Composez un code d'accès spécial avec le numéro de télécopieur ou si vous
- Disposez d'un convertisseur IP qui se connecte à Internet et fournit des ports téléphoniques analogiques pour la connexion du télécopieur

---

 **Remarque** Vous ne pouvez envoyer et recevoir des télécopies qu'en connectant un câble téléphonique au port "1-LINE" de l'imprimante. Cela signifie que vous devez établir votre connexion à Internet via un convertisseur (qui fournit des prises téléphoniques analogiques standard pour les connexions de télécopieur) ou votre opérateur téléphonique.

 **Conseil** La prise en charge de systèmes téléphoniques transmettant des télécopies standard via un protocole Internet est souvent limitée. Si vous rencontrez des difficultés lors de l'envoi et de la réception de télécopies, essayez d'utiliser une vitesse de télécopie moins élevée ou de désactiver le mode de correction des erreurs. Cependant, si vous désactivez le mode de correction des erreurs, vous ne pourrez pas envoyer ni recevoir des télécopies en couleur. Pour plus d'informations sur la modification de la vitesse de télécopie, reportez-vous à la section [Définition de la vitesse de télécopie](#). Pour plus d'informations sur l'utilisation du mode de correction des erreurs, reportez-vous à la section [Envoi d'une télécopie en mode de correction d'erreurs](#).

---

Si vous vous posez des questions au sujet de la télécopie par Internet, contactez l'assistance des services de télécopie sur le Web ou votre fournisseur de services local pour plus d'informations.

## Impression de rapports

Vous pouvez configurer l'imprimante en vue d'imprimer automatiquement des rapports d'erreur ou de confirmation pour chaque télécopie envoyée ou reçue. En outre, vous pouvez imprimer manuellement des rapports du système si nécessaire ; ces rapports contiennent des informations système utiles concernant l'imprimante.

Par défaut, l'imprimante est configurée pour n'imprimer un rapport qu'en cas de problème lors de l'envoi ou de la réception d'une télécopie. Un message de confirmation indiquant si une télécopie a été envoyée avec succès apparaît brièvement sur l'écran du panneau de commande après chaque transaction.

---

 **Remarque** Si les rapports sont illisibles, vous pouvez vérifier les niveaux d'encre estimés à partir du panneau de commande, du logiciel HP (Windows) ou du programme HP Utility (Mac OS X). Pour plus d'informations, voir [Outils de gestion de l'imprimante](#).

**Remarque** Les alertes et indicateurs de niveaux d'encre fournissent des estimations à des fins de planification uniquement. Lorsqu'une alerte relative à un faible niveau d'encre s'affiche, faites en sorte d'avoir une cartouche de rechange à portée de main pour ne pas vous retrouver dans l'impossibilité d'imprimer. Le remplacement des cartouches d'encre n'est pas nécessaire tant que la qualité d'impression est jugée acceptable.

**Remarque** Assurez-vous que les têtes et les cartouches d'impression sont en bon état et correctement installées. Pour plus d'informations, voir [Entretien des cartouches d'encre](#).

---

Cette section contient les rubriques suivantes :

- [Impression de rapports de confirmation de télécopie](#)
- [Impression de rapports d'erreur de télécopie](#)
- [Impression et affichage du journal de télécopies](#)
- [Effacement du relevé de télécopie](#)
- [Impression des détails relatifs à la dernière transaction de télécopie](#)
- [Impression d'un Rapport sur ID appelant](#)
- [Visualiser l'historique des appels](#)

## Impression de rapports de confirmation de télécopie

Si vous avez besoin d'une confirmation imprimée de l'envoi de vos télécopies, suivez les instructions ci-dessous pour activer la confirmation de télécopie **avant** d'envoyer une télécopie. Choisissez **Après l'envoi d'une télécopie** ou **Envoyer et recevoir**.

Le paramètre de confirmation de télécopie par défaut est **Désactivé**. Cela signifie qu'un rapport de confirmation n'est pas imprimé pour chaque télécopie envoyée ou reçue. Un message de confirmation indiquant que l'envoi de la télécopie s'est effectué correctement apparaît brièvement sur l'écran après chaque opération.

 **Remarque** Pour inclure une image de la première page de la télécopie sur le rapport de confirmation d'envoi de télécopie, sélectionnez **Après l'envoi d'une télécopie** ou **Envoyer et recevoir**, et numérisez la télécopie pour l'envoyer à partir de la mémoire ou utilisez l'option **Numériser et télécopier**.

### Pour activer la confirmation de télécopie

1. Touchez flèche droite , puis sélectionnez **Configuration**.
2. Appuyez sur **Configurat. télécop.**, puis sélectionnez **Rapports de télécop.**.
3. Touchez **Confirmation télécopie**.
4. Touchez l'une des options suivantes.

<b>Désactivé</b>	N'imprime pas de rapport de confirmation de télécopie lorsque vous réussissez à envoyer ou recevoir des télécopies. C'est le réglage par défaut.
<b>Après l'envoi d'une télécopie</b>	Imprime un rapport de confirmation de télécopie à chaque télécopie envoyée.
<b>Après réception d'une télécopie</b>	Imprime un rapport de confirmation de télécopie à chaque télécopie reçue.
<b>Envoyer et recevoir</b>	Imprime un rapport de confirmation de télécopie à chaque télécopie envoyée et reçue.



### Pour inclure une image de la télécopie sur le rapport

1. Appuyez sur **Configuration**.
2. Appuyez sur **Rapports de télécop.**, puis sélectionnez **Confirmation télécopie**.
3. Appuyez sur **Après l'envoi d'une télécopie** ou **Envoyer et recevoir**.
4. Appuyez sur **Confirmation télécopie avec image**.

## Impression de rapports d'erreur de télécopie

Vous pouvez configurer l'imprimante pour qu'elle imprime automatiquement un rapport lorsqu'une erreur se produit pendant la transmission d'une télécopie.

### Pour configurer l'imprimante de sorte qu'elle imprime des rapports d'erreur de télécopie

1. Touchez flèche droite , puis sélectionnez **Configuration**.
2. Touchez **Configuration de la télécopie**, puis flèche vers le bas  et sélectionnez **Rapports de télécopie**.



3. Touchez **Rapport d'erreur de télécopie**.
4. Touchez l'une des options suivantes.

<b>Envoyer et recevoir</b>	S'imprime lorsqu'une erreur de transmission se produit.
<b>Désactivé</b>	S'imprime lorsqu'une erreur de réception se produit.
<b>Après l'envoi d'une télécopie</b>	S'imprime lorsqu'une erreur de télécopie se produit. C'est le réglage par défaut.
<b>Après réception d'une télécopie</b>	N'imprime pas de rapports d'erreur de télécopie.

## Impression et affichage du journal de télécopies

Vous pouvez imprimer un journal des télécopies qui ont été envoyées et reçues à l'aide de l'imprimante.

### Pour imprimer le journal de télécopies à partir du panneau de commande de l'imprimante

1. Touchez flèche droite , puis sélectionnez **Configurer**.
2. Touchez **Configuration de la télécopie**, puis flèche vers le bas  et sélectionnez **Rapports de télécopie**.
3. Touchez l'option **Journal de télécopie**.

## Effacement du relevé de télécopie

Pour effacer le relevé de télécopies, procédez comme suit.

---

 **Remarque** Lorsque vous effacez le journal de télécopies, toutes les télécopies stockées en mémoire sont supprimées.

---



### Pour effacer le journal de télécopies

1. Touchez flèche droite , puis sélectionnez **Configuration**.
2. Procédez de l'une des manières suivantes :
  - Touchez l'option **Outils**.
  - Ou-
  - Appuyez sur **Configurat. télécop.**, puis sélectionnez **Outils de télécopie**.
3. Appuyez sur **Effacer relevé de télécopies**.

## Impression des détails relatifs à la dernière transaction de télécopie

Le rapport sur la dernière transaction de télécopie contient les détails de la dernière transaction émise. Ces détails incluent le numéro de télécopie, le nombre de pages et le statut de la télécopie.



### Pour imprimer le rapport sur la dernière transaction de télécopie

1. Touchez flèche droite , puis sélectionnez **Configuration**.
2. Touchez **Configuration de la télécopie**, puis flèche vers le bas  et sélectionnez **Rapports de télécopie**.
3. Touchez **Dernière transaction**.

## Impression d'un Rapport sur ID appelant

Procédez comme suit pour imprimer la liste des numéros de télécopie correspondant aux ID d'appelant

### Pour imprimer un historique des ID d'appelant

1. Touchez flèche droite , puis sélectionnez **Configuration**.
2. Touchez **Configuration de la télécopie**, puis flèche vers le bas  et sélectionnez **Rapports de télécopie**.
3. Touchez flèche vers le bas , puis sélectionnez **Rapport sur ID app..**

## Visualiser l'historique des appels



Procédez comme suit pour afficher une liste de tous les appels placés depuis l'imprimante.



**Remarque** L'historique des appels ne peut pas être imprimé. Vous pouvez seulement le consulter sur l'écran du panneau de commande de l'imprimante.

---

### Pour visualiser l'historique des appels

1. Appuyez sur flèche droite , puis sélectionnez **Fax**.
2. Appuyez sur  (Historique des appels).

---

# 7 Web

L'imprimante propose des solutions Web innovantes pour un accès rapide à Internet, et obtenir et imprimer des documents plus vite et plus facilement, sans utiliser d'ordinateur. En outre, vous pouvez utiliser un service Web (Marketsplash by HP) pour créer et imprimer des documents marketing de qualité professionnelle.

---

 **Remarque** Pour utiliser ces fonctions Web, l'imprimante doit être connectée à Internet (par le biais d'un câble Ethernet ou d'une connexion sans fil). Ces fonctions Web ne sont pas disponibles si l'imprimante est reliée via un câble USB.

**Remarque** En plus de ces solutions, vous avez la possibilité d'envoyer un travail d'impression à l'imprimante à distance depuis un appareil mobile. Grâce à ce service, appelé HP ePrint, vous pouvez, à tout moment et où que vous soyez, imprimer à partir de téléphones portables, d'ordinateurs portables ou d'autres appareils mobiles connectés à une messagerie électronique. Pour plus d'informations, voir [HP ePrint](#).

---

Cette section contient les rubriques suivantes :

- [HP Apps](#)
- [Marketsplash by HP](#)

## HP Apps

HP Apps permet de consulter, d'enregistrer et d'imprimer rapidement et facilement des informations professionnelles sans utiliser d'ordinateur. Grâce à HP Apps, vous accédez au contenu stocké sur le Web, tel que les formulaires professionnels, les actualités, les archives, etc. (directement à partir de l'écran du panneau de commande de l'imprimante).

Pour utiliser HP Apps, l'imprimante doit être connectée à Internet (par le biais d'un câble Ethernet ou d'une connexion sans fil). Pour activer et configurer ce service, suivez les instructions indiquées sur le panneau de commande de l'imprimante.

De nouvelles applications sont régulièrement ajoutées ; il est possible de les sélectionner et les télécharger dans le panneau de commande de l'imprimante.

Pour plus d'informations, visitez le site [www.hp.com/go/ePrintCenter](http://www.hp.com/go/ePrintCenter).

---

 **Remarque** Pour consulter la liste des conditions système requises pour ce site Web, reportez-vous à la section [Spécifications du site Web HP](#).

---

## Marketsplash by HP

Développez votre activité : créez et imprimez des documents marketing de qualité professionnelle grâce aux outils et services HP en ligne. Avantages de Marketsplash :

- Créez facilement et rapidement des supports exceptionnels de qualité professionnelle, tels que des brochures, dépliants, cartes de visite, etc. Choisissez parmi des milliers de modèles personnalisables créés par des infographistes professionnels primés.
- Diverses options d'impression sont offertes pour répondre à vos besoins à tout moment. Pour des résultats immédiats de haute qualité, imprimez via votre imprimante. D'autres options proposées par HP et nos partenaires sont disponibles en ligne. Obtenez la qualité professionnelle attendue, tout en réduisant vos coûts d'impression.
- Tous vos supports marketing sont organisés et accessibles immédiatement dans votre compte Marketsplash, à partir de n'importe quel ordinateur et directement sur l'écran du panneau de commande de l'imprimante (sur certains modèles uniquement).

Pour commencer, sélectionnez **Marketsplash by HP** dans le logiciel d'impression HP fourni avec l'imprimante. Pour plus d'informations, consultez la page [marketsplash.com](http://marketsplash.com).



**Remarque** Pour consulter la liste des conditions système requises pour ce site Web, reportez-vous à la section [Spécifications du site Web HP](#).

**Remarque** Les outils et services Marketsplash ne sont pas tous disponibles dans tous les pays, régions et langues. Pour obtenir les informations les plus récentes, visitez le site [marketsplash.com](http://marketsplash.com).

---



# 8 Entretien des cartouches d'encre

Pour conserver une qualité d'impression optimale avec l'imprimante, vous devrez suivre des procédures de maintenance simples. Cette section fournit des conseils pour la manipulation des cartouches d'encre, des instructions pour leur remplacement, ainsi que pour l'alignement et le nettoyage de la tête d'impression.

Cette section contient les rubriques suivantes :

- [Informations sur les cartouches d'encre et les têtes d'impression](#)
- [Vérification des niveaux d'encre estimés](#)
- [Remplacement des cartouches d'encre](#)
- [Stockage des fournitures d'impression](#)

## Informations sur les cartouches d'encre et les têtes d'impression

Pour préserver les cartouches d'encre HP et vous assurer d'une qualité d'impression régulière, suivez les conseils ci-dessous.

- Les instructions contenues dans ce guide d'utilisation concernent le remplacement des cartouches d'encre et non leur installation initiale.
- Si vous devez remplacer une cartouche d'encre, attendez d'avoir une cartouche neuve à portée de main avant de procéder au retrait de la cartouche périmée.

---

△ **Attention** Attendez d'avoir une cartouche d'encre neuve à portée de main avant de procéder au retrait de la cartouche périmée. Ne laissez pas la cartouche d'encre à l'extérieur de l'imprimante pendant une période prolongée.

---

- Conservez toutes les cartouches d'encre dans leur emballage d'origine jusqu'à utilisation.
- Entrez les cartouches d'encre dans le même sens en disposant les emballages sur des étagères ou, dans le cas où les cartouches sont extraites de leur conditionnement, en orientant leur étiquette vers le bas.
- Veillez à bien mettre l'imprimante hors tension. Pour plus d'informations, voir [Mise hors tension de l'imprimante](#).
- Les cartouches d'encre doivent être stockées à température ambiante (entre 15 et 35 °C ou 59 et 95 °F).
- Le remplacement des cartouches d'encre n'est nécessaire que lorsqu'un message de l'imprimante vous l'indique.
- Une obstruction de la tête d'impression peut causer une diminution significative de la qualité d'impression. Pour remédier au problème, nettoyez les têtes d'impression. Le nettoyage des têtes d'impression utilise une certaine quantité d'encre.
- Ne nettoyez pas les têtes d'impression si cela n'est pas nécessaire. Ce faisant, vous gaspilleriez l'encre et réduiriez la durée de vie des cartouches.

- Manipulez les cartouches d'encre avec précaution. Une manipulation trop brutale (chute, secousses, etc.) peut provoquer des problèmes d'impression temporaires.
- Si vous transportez l'imprimante, procédez comme suit afin d'éviter que de l'encre ne s'écoule depuis l'imprimante, ou que d'autres dommages ne détériorent celle-ci :
  - Mettez l'impression hors tension en appuyant sur le bouton  (Marche/arrêt). L'ensemble tête d'impression doit être placé sur la partie droite de l'imprimante, dans la station de dépannage. Pour plus d'informations, reportez-vous à la section [Mise hors tension de l'imprimante](#).
  - Assurez-vous que les cartouches d'encre et les têtes d'impression sont installées.
  - L'imprimante doit être transportée à plat et ne doit être placée ni sur le côté, ni sur ses faces avant, arrière ou supérieure.

### Rubriques associées

- [Vérification des niveaux d'encre estimés](#)
- [Pour nettoyer les têtes d'impression](#)

## Vérification des niveaux d'encre estimés

Vous pouvez vérifier l'estimation des niveaux d'encre à partir de l'imprimante ou du serveur Web intégré. Pour plus d'informations sur l'utilisation de ces outils, reportez-vous à la section [Outils de gestion de l'imprimante](#). Vous pouvez également visualiser ces informations en imprimant la page relative à l'état de l'imprimante (voir [Description de la page diagnostic de l'auto-test](#)).

---

 **Remarque** Les avertissements et indicateurs de niveau d'encre fournissent des estimations uniquement à des fins de planification. Lorsqu'un message s'affiche sur l'écran pour vous avertir que le niveau d'encre est bas, assurez-vous que vous disposez d'une cartouche de remplacement pour éviter d'éventuels retards d'impression. Ne remplacez les cartouches que lorsque vous y êtes invité.

**Remarque** Si vous avez installé une cartouche remanufacturée ou reconditionnée, ou encore une cartouche précédemment utilisée dans une autre imprimante, l'indicateur de niveau d'encre peut être inexact, voire indisponible.

**Remarque** L'encre contenue dans les cartouches est utilisée de différentes manières au cours du processus d'impression, y compris lors de l'initialisation, qui prépare l'imprimante et les cartouches en vue de l'impression, ou encore lors de l'entretien des têtes d'impression, qui permet de nettoyer les buses et assurer que l'encre s'écoule en douceur. En outre, une certaine quantité d'encre demeure dans la cartouche après utilisation. Pour plus d'informations, voir [www.hp.com/go/inkusage](http://www.hp.com/go/inkusage).

---

## Remplacement des cartouches d'encre

---

 **Remarque** Pour obtenir plus d'informations sur le recyclage des consommables d'encre, reportez-vous à la section [Programme de recyclage des consommables jet d'encre HP](#).

---

Si vous ne disposez pas de cartouches d'encre de rechange pour l'imprimante, voir [Fournitures et accessoires HP](#).

---

 **Remarque** Actuellement, certaines parties du site Web HP sont uniquement disponibles en anglais.

 **Attention** Attendez d'avoir une cartouche d'encre neuve à portée de main avant de procéder au retrait de la cartouche périmée. Ne laissez pas la cartouche d'encre à l'extérieur de l'imprimante pendant une période prolongée. Il pourrait en résulter un endommagement à la fois de l'imprimante et de la cartouche d'encre.

---

### Pour remplacer les cartouches d'encre

Pour remplacer les cartouches d'encre, procédez comme suit.

1. Tirez doucement pour ouvrir le capot des cartouches d'encre.

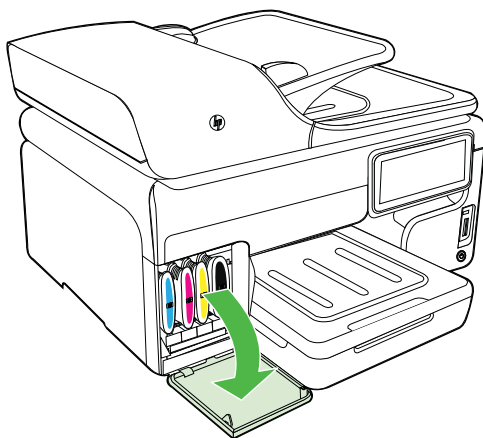

2. Retirez la cartouche d'impression qui doit être remplacée en la saisissant et en la tirant fermement vers vous.

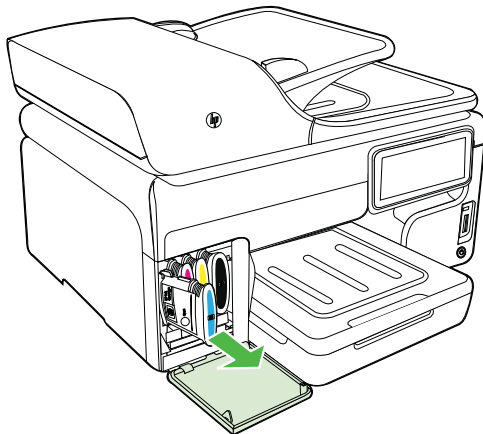

3. Retirez la nouvelle cartouche d'encre de son emballage.
4. Alignez chaque cartouche sur l'emplacement de la couleur correspondante, puis insérez la cartouche dans son logement. Appuyez fermement sur la cartouche pour assurer un bon contact.
5. Fermez le capot des cartouches d'encre.

## Stockage des fournitures d'impression

Cette section porte sur les rubriques suivantes :

- [Stockage des cartouches d'encre](#)
- [Stockage des têtes d'impression](#)

### Stockage des cartouches d'encre

Vous pouvez laisser les cartouches d'encre dans l'imprimante pendant une période prolongée. Si vous retirez les cartouches d'encre, placez-les dans un récipient hermétique, tel qu'un sachet plastique réutilisable.

### Stockage des têtes d'impression

Vous pouvez laisser les têtes d'impression dans l'imprimante pendant une période prolongée. Cependant, pour garantir l'état optimal des têtes d'impression, veillez à éteindre correctement l'imprimante. Pour plus d'informations, voir [Mise hors tension de l'imprimante](#).

---

# 9 Résolution de problèmes

Les informations mentionnées à la rubrique Résolution de problèmes suggèrent des solutions pour résoudre les problèmes courants. Si votre imprimante ne fonctionne pas correctement et que ces suggestions ne permettent pas de résoudre votre problème, essayez l'un des services d'assistance suivants pour obtenir de l'aide.

Cette section contient les rubriques suivantes :

- Assistance HP
- Conseils et ressources de dépannage
- Résolution des problèmes d'impression
- Résolution des problèmes de qualité d'impression
- Résolution des problèmes d'alimentation papier
- Résolution des problèmes de copie
- Résolution des problèmes de numérisation
- Résolution des problèmes de télécopie
- Résolution des problèmes liés aux sites et services Web HP
- Résolution des problèmes liés aux solutions numériques HP
- Résolution des problèmes liés aux périphériques de mémoire
- Résolution des problèmes de réseau (Ethernet)
- Résolution des problèmes sans fil
- Configurez votre pare-feu de façon à travailler avec les imprimantes HP
- Résolution des problèmes de gestion de l'imprimante
- Résolution des problèmes liés à l'installation
- Description de la page diagnostic de l'auto-test
- Description de la page de configuration réseau
- Élimination des bourrages

## Assistance HP

**En cas de problème, procédez comme suit**

1. Consultez la documentation fournie avec l'imprimante.
2. Accédez au site Web de l'assistance en ligne HP à l'adresse [www.hp.com/support](http://www.hp.com/support). L'assistance en ligne HP est disponible pour tous les clients HP. Constituant le moyen le plus rapide d'obtenir des informations à jour sur l'imprimante et l'assistance de spécialistes, le service d'assistance de HP propose par ailleurs les avantages suivants :
  - Un accès rapide à des spécialistes de l'assistance en ligne compétents
  - Mises à jour du logiciel HP et des pilotes pour l'imprimante HP
  - Informations de dépannage très utiles pour résoudre les problèmes courants
  - Mises à jour de l'imprimante proactives, alertes de support et lettres d'information HP disponibles lorsque vous enregistrez l'imprimante

Pour plus d'informations, voir [Assistance électronique](#).

3. Appelez l'assistance HP. Les options d'assistance et la disponibilité varient selon l'imprimante, le pays/la région, ainsi que la langue. Pour plus d'informations, voir [Assistance téléphonique HP](#).

## Assistance électronique

Pour de l'assistance et des informations relatives à la garantie, visitez le site Web d'HP, à l'adresse [www.hp.com/support](http://www.hp.com/support). Si vous y êtes invité, sélectionnez votre pays/région, puis cliquez sur **Contacteur HP** pour plus d'informations sur la façon de contacter le centre d'assistance.

Vous y trouverez également une assistance technique, des pilotes, des consommables, des informations pour passer des commandes, ainsi que d'autres options telles que:

- Accès aux pages d'assistance en ligne
- Envoyer un courrier électronique à HP pour obtenir des réponses à vos questions.
- Discussion en direct avec un technicien HP
- Recherche des mises à jour logicielles HP.

Vous pouvez également obtenir de l'aide à partir du logiciel HP (Windows ou Mac OS X) qui propose des solutions étape par étape simples pour résoudre les problèmes d'impression courants. Pour plus d'informations, voir [Outils de gestion de l'imprimante](#).

Les options d'assistance et la disponibilité varient selon l'imprimante, le pays/la région, ainsi que la langue.

## Assistance téléphonique HP

Ces numéros d'assistance, ainsi que les tarifs associés indiqués ici, sont effectifs à la date de publication du présent document et sont applicables uniquement aux appels passés sur le réseau national. Des tarifs différents s'appliquent pour les téléphones mobiles.

Pour obtenir la liste à jour des numéros d'assistance téléphonique et des tarifs d'appel, visitez le site [www.hp.com/support](http://www.hp.com/support).

Vous pouvez bénéficier gratuitement du support du Centre d'assistance clientèle HP pendant la période de garantie.

---

 **Remarque** HP n'assure aucune assistance téléphonique pour l'impression sur Linux. L'assistance est entièrement délivrée en ligne sur le site Web suivant : <https://launchpad.net/hplip>. Cliquez sur le bouton **Poser une question** pour lancer le processus d'assistance.

Le site Web HPLIP ne fournit pas d'assistance pour Windows ou Mac OS X. Si vous utilisez ces systèmes d'exploitation, consultez le site [www.hp.com/support](http://www.hp.com/support).

---

Cette section contient les rubriques suivantes :

- [Avant d'appeler](#)
- [Période d'assistance téléphonique](#)
- [Numéros de l'assistance téléphonique](#)
- [Au-delà de la période d'assistance téléphonique](#)

## **Avant d'appeler**

Appelez le service d'assistance HP en restant à proximité de l'ordinateur et de l'imprimante . Tenez-vous prêt à fournir les informations suivantes :

- Numéro de modèle (pour plus d'informations, voir [Recherche du numéro de modèle de l'imprimante](#))
- Le numéro de série (figurant sur la partie arrière ou inférieure de l'imprimante)
- Les messages qui s'affichent lorsque le problème survient
- Les réponses aux questions suivantes :
  - Cette situation s'est-elle produite auparavant ?
  - Pouvez-vous la recréer ?
  - Avez-vous ajouté un composant matériel ou logiciel sur l'ordinateur au moment où le problème est survenu ?
  - Dans quelles conditions le problème est-il survenu (par exemple, un orage, le déplacement de l'imprimante) ?

## **Période d'assistance téléphonique**

Les utilisateurs résidant en Amérique du Nord, dans la région Asie-Pacifique et en Amérique latine (y compris le Mexique) bénéficient d'une assistance téléphonique d'un an.

## **Numéros de l'assistance téléphonique**

Dans de nombreuses régions, HP propose une assistance gratuite par téléphone durant la période de garantie. Toutefois, dans certains cas, les numéros d'assistance téléphonique induisent des frais.

Pour obtenir la liste récente des numéros de l'assistance téléphonique, consultez le site [www.hp.com/support](http://www.hp.com/support).



[www.hp.com/support](http://www.hp.com/support)

Africa (English speaking)	+27 11 2345872	日本	03-3335-9800
Afrique (francophone)	+33 1 4993 9230	0800 222 47	الأردن
	021 672 280	한국	1588-3003
Algérie	021 67 22 80	Luxembourg (Français)	+352 900 40 006 0.15 €/min
Argentina (Buenos Aires)	54-11-4708-1600	Luxemburg (Deutsch)	+352 900 40 007 0.15 €/Min
Argentina	0-800-555-5000	Madagascar	262 262 51 21 21
Australia	1300 721 147	Magyarország	06 40 200 629 7,2 HUF/perc vezetékes telefonra
Australia (out-of-warranty)	1902 910 910	Malaysia	1800 88 8588
Österreich	+43 0820 87 4417 doppelter Ortstarif	Mauritius	262 262 210 404
	17212049	México (Ciudad de México)	55-5258-9922
België	+32 078 600 019 Peak Hours: 0,055 €/p/m Low Hours: 0,27 €/p/m	México	01-800-472-68368
Belgique	+32 078 600 020 Peak Hours: 0,055 €/m Low Hours: 0,27 €/m	Maroc	0801 005 010
Brasil (Sao Paulo)	55-11-4004-7751	Nederland	+31 0900 2020 165 0.10 €/Min
Brasil	0-800-709-7751	New Zealand	0800 441 147
Canada	1-(800)-474-6836 (1-800 hp invent)	Nigeria	(01) 271 2320
Central America & The Caribbean	<a href="http://www.hp.com/la/soporte">www.hp.com/la/soporte</a>	Norge	+47 815 62 070 starter på 0,59 Kr per min., deretter 0,39 Kr per min. Fra mobiltelefon gjelder mobiltelefonkostar.
Chile	800-360-999		24791773
中国	1068687980	Panamá	1-800-711-2884
中国	800-810-3888	Paraguay	009 800 54 1 0006
Colombia (Bogotá)	571-606-9191	Perú	0-800-10111
Colombia	01-8000-51-4746-8368	Philippines	2 867 3551
Costa Rica	0-800-011-1046	Polska	(22) 583 43 73 Koszt połączenia: - z tel. stacjonarnego jak za 1 impuls wg taryfy operatora - z tel. komórkowego wg taryfy operatora.
Česká republika	810 222 222 1.53 CZN/min	Portugal	+351 808 201 492 Custo: 8 cêntimos no primeiro minuto e 3 cêntimos restantes minutos
Danmark	+45 70 202 845 Opkald: 0,145 (kr. pr. min.) Pr. min. man-lør 08.00-19.30: 0,25 Pr. min. øvrige tidspunkter: 0,125	Puerto Rico	1-877-232-0589
Ecuador (Andinatel)	1-999-119 ☎	República Dominicana	1-800-711-2884
Ecuador (Pacifitel)	1-800-225-528 ☎ 800-711-2884	Reunion	0820 890 323
	(02) 6910602	România	0801 033 390 (021 204 7090)
El Salvador	800-6160	Россия (Москва)	495 777 3284
España	+34 902 010 059 0.94 €/p/m	Россия (Санкт-Петербург)	812 332 4240
France	+33 0969 320 435		800 897 1415
Deutschland	+49 01805 652 180 0,14 €/Min aus dem deutschen Festnetz - bei Anrufen aus Mobilfunknetzen können andere Preise gelten	السعودية	
Ελλάδα	801-11-75400	Singapore	+65 6272 5300
Κύπρος	+800 9 2654	Slovenská republika	0850 111 256
Guatemala	1-800-711-2884	South Africa (RSA)	0860 104 771
香港特別行政區	(852) 2802 4098	Suomi	+358 0 203 66 767
India	1-800-425-7737	Sverige	+46 077 120 4765 0,23 kr/min
India	91-80-28526900	Switzerland	+41 0848 672 672 0,08 CHF/min.
Indonesia	+62 (21) 350 3408	臺灣	02-8722-8000
	+971 4 224 9189	ไทย	+66 (2) 353 9000
	+971 4 224 9189	العراق	071 891 391
	+971 4 224 9189	Trinidad & Tobago	1-800-711-2884
	+971 4 224 9189	Tunisie	23 926 000
	+971 4 224 9189	Türkiye (Istanbul, Ankara, İzmir & Bursa)	0(212) 444 0307 Yerel numara: 444 0307
	+971 4 224 9189	Україна	(044) 230-51-06
Ireland	+353 1890 923 902 Calls cost Cost 5.1 cent peak / 1.3 cent off-peak per minute	الإمارات العربية المتحدة	600 54 47 47
Italia	+39 848 800 871 costo telefonico locale	United Kingdom	0844 369 0369 0.50 £ p/m
Jamaica	1-800-711-2884	United States	1-(800)-474-6836
日本	0570-000511	Uruguay	0004-054-177
		Venezuela (Caracas)	58-212-278-8666
		Venezuela	0-800-474-68368
		Việt Nam	+84 88234530



## Au-delà de la période d'assistance téléphonique

Une fois la période d'assistance téléphonique expirée, toute aide apportée par HP vous sera facturée. Vous pouvez également obtenir de l'aide sur le site Web d'assistance HP en ligne : [www.hp.com/support](http://www.hp.com/support). Contactez votre revendeur HP ou appelez l'assistance téléphonique de votre pays/région pour en savoir plus sur les options d'assistance disponibles.

## Conseils et ressources de dépannage

---

 **Remarque** Pour nombre des procédures suivantes, le logiciel HP est nécessaire. Si vous n'avez pas installé le logiciel HP, vous pouvez le faire à partir du CD du logiciel HP fourni avec l'imprimante, ou télécharger le logiciel HP sur le site Web d'assistance HP ([www.hp.com/support](http://www.hp.com/support)).

---

Effectuez ces opérations lorsque vous essayez de résoudre un problème d'impression.

- En cas de bourrage de papier, reportez-vous à la section Élimination des bourrages.
- En cas de problèmes d'alimentation du papier, tels que des problèmes de décalage ou de prise du papier, reportez-vous à la section Résolution des problèmes d'alimentation papier.
- Le voyant d'alimentation est allumé et ne clignote pas. Lors de la mise sous tension initiale, l'initialisation de l'imprimante dure environ 12 minutes après l'installation des cartouches d'encre.
- Le cordon d'alimentation et les autres câbles fonctionnent et sont bien connectés à l'imprimante. Assurez-vous que l'imprimante est correctement branchée sur une prise secteur (CA) opérationnelle et qu'elle est sous tension. Pour connaître les exigences en matière de tension d'alimentation, voir Caractéristiques électriques.
- Les supports sont correctement chargés dans le bac et ne forment pas de bourrage dans l'imprimante.
- Toutes les bandes adhésives et matériaux d'emballage ont été enlevés.
- L'imprimante est configurée en tant qu'imprimante actuelle ou par défaut. Sous Windows, configurez-le en tant qu'imprimante par défaut dans le dossier Imprimantes. Sous Mac OS X, définissez-le en tant qu'imprimante par défaut à la section Imprimante et fax des préférences du système. See your computer's documentation for more information.
- **Suspendre l'impression** n'est pas sélectionné si vous utilisez un ordinateur fonctionnant sous Windows.
- Vous n'utilisez pas trop de programmes lorsque vous effectuez une tâche. Fermez les programmes que vous n'utilisez pas ou redémarrez l'ordinateur avant d'essayer à nouveau de lancer la tâche.

## Résolution des problèmes d'impression

Cette section contient les rubriques suivantes :

- L'imprimante s'arrête de façon inattendue
- Échec de l'alignement
- L'imprimante ne répond pas (rien ne s'imprime)

- L'impression s'effectue très lentement
- Impression d'une page vierge ou impression partielle
- Quelque chose manque sur la page ou est incorrect
- La disposition des graphiques ou du texte sur la page est incorrecte

## L'imprimante s'arrête de façon inattendue

### Vérification de l'alimentation et des connexions

Assurez-vous que l'imprimante est correctement branchée sur une prise secteur (CA) opérationnelle. Pour connaître les exigences en matière de tension d'alimentation, voir Caractéristiques électriques.

## Échec de l'alignement

En cas d'échec du processus d'alignement, assurez-vous d'avoir chargé du papier blanc ordinaire vierge dans le bac d'alimentation. Si le bac d'alimentation contient du papier couleur au moment où vous alignez les cartouches d'encre, l'alignement échoue.

Si l'alignement échoue à plusieurs reprises, il se peut qu'un capteur ou une cartouche d'encre soit défectueuse. Contactez l'assistance HP. Visitez le site [www.hp.com/support](http://www.hp.com/support). Si vous y êtes invité, sélectionnez votre pays/région, puis cliquez sur **Contacteur HP** pour plus d'informations sur la façon de contacter le centre d'assistance.

## L'imprimante ne répond pas (rien ne s'imprime)

### Des travaux sont bloqués dans la file d'attente d'impression.

Ouvrez la file d'attente d'impression, annulez tous les documents et redémarrez l'ordinateur. Une fois le redémarrage de l'ordinateur effectué, tentez de lancer l'impression. Pour plus d'informations, reportez-vous à l'aide du système d'exploitation.

### Vérification de l'installation de l'imprimante

Pour plus d'informations, reportez-vous à la section Conseils et ressources de dépannage.

### Vérification de l'installation du logiciel HP

Si l'imprimante est mise hors tension pendant l'impression, un message d'alerte devrait apparaître sur l'écran de l'ordinateur. Si ce n'est pas le cas, il est probable que le logiciel HP fourni avec l'imprimante n'est pas correctement installé. Pour résoudre ce problème, désinstallez complètement le logiciel HP, puis réinstallez-le. Pour plus d'informations, voir Désinstallation et réinstallation du logiciel HP.

### Vérification des branchements

- Vérifiez que le câble USB ou Ethernet est correctement branché aux deux extrémités.
- Si l'imprimante est connectée à un réseau, vérifiez les éléments suivants :
  - Vérifiez le voyant de liaison à l'arrière de l'imprimante.
  - Vous n'utilisez pas un cordon téléphonique pour connecter l'imprimante.

### Vérification d'un logiciel de pare-feu personnel installé sur l'ordinateur

Le logiciel de pare-feu personnel est un programme de sécurité qui protège un ordinateur contre toute intrusion. Cependant, le pare-feu peut bloquer des communications entre l'ordinateur et l'imprimante. En cas de problème de communication avec l'imprimante, essayez provisoirement de désactiver le pare-feu. Si le problème persiste, le pare-feu n'est pas la source du problème de communication. Vous devez donc le réactiver.

## L'impression s'effectue très lentement

### Vérification de la configuration et des ressources du système

Assurez-vous que l'ordinateur répond aux exigences de configuration minimale requises pour l'imprimante. Pour plus d'informations, voir [Configuration système requise](#).

### Vérification des paramètres du logiciel HP

L'impression est plus lente lorsque vous sélectionnez des paramètres d'impression de haute qualité. Pour augmenter la vitesse d'impression, sélectionnez d'autres paramètres d'impression dans le pilote d'imprimante. Pour plus d'informations, reportez-vous à la section [Impression](#).

## Impression d'une page vierge ou impression partielle

### Nettoyage de la tête d'impression

Procédez au nettoyage de la tête d'impression. Pour plus d'informations, voir [Pour nettoyer les têtes d'impression](#). Le nettoyage de la tête d'impression peut être nécessaire si l'imprimante n'a pas été correctement mise hors tension.

---

 **Remarque** Si l'imprimante n'est pas mise hors tension de façon appropriée, des problèmes de qualité d'impression risquent de se produire tels que des pages blanches ou partiellement imprimées. Le nettoyage des têtes d'impression peut résoudre ces problèmes, mais une mise hors tension appropriée de l'imprimante peut les éviter au premier chef. Mettez toujours l'imprimante hors tension en appuyant sur le bouton **Alimentation** situé sur l'imprimante. Attendez que le voyant **Alimentation** s'éteigne avant de débrancher le cordon d'alimentation ou de mettre hors tension une multiprise.

---

### Vérification des paramètres du support

- Dans le pilote de l'imprimante, prenez soin de sélectionner les paramètres de qualité d'impression adaptés au support chargé dans les bacs.
- Vérifiez que les paramètres de page du pilote d'imprimante correspondent au format de page du support chargé dans le bac.

### Plusieurs pages sont collectées en même temps

Pour plus d'informations sur les incidents liés à l'alimentation en papier, voir [Résolution des problèmes d'alimentation papier](#).

### **Le fichier contient une page blanche**

Vérifiez que le fichier ne contient aucune page blanche.

## **Quelque chose manque sur la page ou est incorrect**

### **Évaluer la page de diagnostic de la qualité d'impression**

Imprimer une page de diagnostic de qualité d'impression vous permet de décider de lancer des utilitaires de maintenance pour optimiser la qualité d'impression de vos documents imprimés. Pour plus d'informations, voir [Description de la page diagnostic de l'auto-test](#).

### **Vérification du réglage des marges**

Assurez-vous que les paramètres de marge du document ne dépassent pas la surface d'impression de l'imprimante. Pour plus d'informations, voir [Réglage des marges minimales](#).

### **Vérification des paramètres de couleur**

Assurez-vous que l'option **Imprimer en niveaux de gris** n'est pas sélectionnée dans le pilote d'imprimante.

### **Vérification de l'emplacement de l'imprimante et de la longueur du câble USB**

Des champs électromagnétiques élevés (tels que ceux générés par des câbles USB) peuvent parfois déformer légèrement les pages imprimées. Éloignez le périphérique de la source des champs électromagnétiques. Il est en outre recommandé d'utiliser un câble USB de moins de 3 mètres (9,8 pieds) de long afin de réduire les effets de ces champs.

## **La disposition des graphiques ou du texte sur la page est incorrecte**

### **Vérification du chargement du support**

Vérifiez que les guides de largeur et de longueur des supports sont bien en contact avec les bords de la pile de supports, et que le bac n'est pas surchargé. Pour plus d'informations, reportez-vous à la section [Chargement des supports](#).

### **Vérification du format du support**

- Le contenu d'une page risque d'être coupé si le format du document est supérieur au support utilisé.
- Vérifiez que le format de support sélectionné dans le pilote de l'imprimante correspond au format du support chargé dans le bac.

### **Vérification du réglage des marges**

Si le texte ou les graphiques sont tronqués aux bords de la page, assurez-vous que les marges définies pour le document ne dépassent pas de la zone imprimable de l'imprimante. Pour plus d'informations, voir [Réglage des marges minimales](#).

### Vérification de l'orientation de la page

Assurez-vous que le format du support et l'orientation de la page sélectionnés dans l'application correspondent aux paramètres du pilote de l'imprimante. Pour plus d'informations, reportez-vous à la section [Impression](#).

### Vérification de l'emplacement de l'imprimante et de la longueur du câble USB

Des champs électromagnétiques élevés (tels que ceux générés par des câbles USB) peuvent parfois déformer légèrement les pages imprimées. Éloignez le périphérique de la source des champs électromagnétiques. Il est en outre recommandé d'utiliser un câble USB de moins de 3 mètres (9,8 pieds) de long afin de réduire les effets de ces champs.

Si aucune de ces solutions ne fonctionne, le problème vient vraisemblablement du fait que l'application n'arrive pas à interpréter correctement les paramètres de l'imprimante. Reportez-vous aux notes de version pour prendre connaissance des conflits de logiciel connus ou à la documentation de l'application. Vous pouvez également contacter le fabricant du logiciel pour obtenir une aide spécifique.

## Résolution des problèmes de qualité d'impression

- [Dépannage général des problèmes de qualité d'impression](#)
- [Impression de caractères incohérents](#)
- [L'encre fait des traînées](#)
- [L'impression des caractères du texte ou des éléments graphiques est incomplète](#)
- [Les documents imprimés sont pâles ou leurs couleurs sont ternes](#)
- [Les couleurs sont imprimées en noir et blanc](#)
- [Les couleurs imprimées sont incorrectes](#)
- [Les documents présentent des bavures de couleurs](#)
- [L'impression présente une bande de distorsion horizontale dans le bas d'une impression sans bordures](#)
- [Les couleurs ne sont pas alignées correctement](#)
- [Le texte ou les graphiques comportent des traînées](#)
- [Quelque chose manque sur la page ou est incorrect](#)
- [Entretien des têtes d'impression](#)

### Dépannage général des problèmes de qualité d'impression

#### Vérification des têtes d'impression et des cartouches d'encre

Imprimez la page de diagnostic de la qualité d'impression sur du papier blanc. Examinez les éventuelles zones qui présentent un problème et exécutez les actions recommandées. Pour plus d'informations, reportez-vous à la section [Entretien des têtes d'impression](#).

---

 **Remarque** HP ne peut garantir la qualité des cartouches d'encre remanufacturées, reconditionnées ou non HP.

---

### **Vérification de la qualité du papier**

Vérifiez que le support utilisé répond aux spécifications de HP, puis essayez de reprendre l'impression. Pour plus d'informations, voir [Spécifications des supports](#).

### **Vérifier le type de support chargé dans l'imprimante**

- Assurez-vous que le bac prend en charge le type de support chargé. Pour plus d'informations, reportez-vous à la section [Spécifications des supports](#).
- Vérifiez que vous avez bien sélectionné le bac qui contient le support à utiliser dans le pilote de l'imprimante.

### **Vérification de l'emplacement de l'imprimante et de la longueur du câble USB**

Il est recommandé d'utiliser un câble USB inférieur à 3 mètres (9,8 pieds) de long pour minimiser les effets de ces champs électromagnétiques. Vous pouvez également essayer de connecter un autre câble USB pour voir si c'est le câble USB qui ne fonctionne pas.

## **Impression de caractères incohérents**

En cas d'interruption survenant pendant l'impression d'une tâche, il arrive que l'imprimante ne puisse pas reconnaître la suite de la tâche.

Annulez la tâche et attendez que l'imprimante soit à nouveau prête. Si l'imprimante ne revient pas à l'état Prêt, annulez les tâches sur le pilote d'impression, réinitialisez l'imprimante et imprimez le document.

### **Vérification des branchements**

Si l'imprimante et l'ordinateur sont reliés par un câble USB, le problème peut être dû à une mauvaise connexion du câble.

Vérifiez que les deux extrémités du câble sont bien branchées. Si le problème persiste, mettez l'imprimante hors tension, déconnectez le câble de l'imprimante, remettez l'imprimante sous tension sans brancher le câble et supprimez toutes les tâches restantes dans le spooler d'impression. Lorsque le voyant d'alimentation est allumé et ne clignote plus, rebranchez le câble.

### **Vérification du fichier du document**

Le fichier qui contient le document est peut-être endommagé. Si vous pouvez imprimer d'autres documents à partir de la même application, essayez d'imprimer une copie de sauvegarde du document, si vous en avez une.

## L'encre fait des traînées

### Vérification des paramètres d'impression

- Lorsque vous imprimez des documents consommant beaucoup d'encre, laissez-les sécher plus longtemps avant de les manipuler. Cette instruction s'applique particulièrement aux transparents. Dans le pilote de l'imprimante, sélectionnez la qualité d'impression **Optimale**, augmentez le temps de séchage et diminuez la saturation d'encre à l'aide du volume d'encre disponible dans les fonctions avancées (Windows) ou dans les fonctions d'encre (Mac OS X). Toutefois, la diminution de la saturation d'encre donne parfois une qualité " délavée " à l'impression.
- Les documents couleur qui ont des couleurs riches et mélangées peuvent présenter des taches s'ils sont imprimés en mode **Supérieur**. Essayez d'utiliser un autre mode d'impression, tel que **Normale**, pour réduire la quantité d'encre ou d'utiliser du papier HP Premium, spécialement conçu pour l'impression de documents aux couleurs vives. Pour plus d'informations, reportez-vous à la section [Impression](#).

### Vérification du type de support

- Certains types de supports n'acceptent pas bien l'encre. Pour ces types de supports, l'encre sèche plus lentement et des bavures peuvent se produire. Pour plus d'informations, voir [Spécifications des supports](#).
- Assurez-vous que les supports dans le bac correspondent au type de support sélectionné dans le pilote d'imprimante.

## L'impression des caractères du texte ou des éléments graphiques est incomplète

### Vérification du type de support

Certains types de supports ne sont pas conçus pour être utilisés avec l'imprimante. Pour plus d'informations, voir [Spécifications des supports](#).

### Vérification des têtes d'impression

Imprimez la page de diagnostic de la qualité d'impression sur du papier blanc. Examinez les éventuelles zones qui présentent un problème et exécutez les actions recommandées. Pour plus d'informations, reportez-vous à la section [Entretien des têtes d'impression](#).

## Les documents imprimés sont pâles ou leurs couleurs sont ternes

### Vérification du mode d'impression

Les modes **Brouillon** ou **Rapide** du pilote de l'imprimante vous permettent d'imprimer plus rapidement et conviennent parfaitement à l'impression de brouillons. Pour obtenir de meilleurs résultats, sélectionnez **Normale** ou **Optimale**. Pour plus d'informations, reportez-vous à la section [Impression](#).

### **Vérification du paramétrage du type de papier**

En cas d'impression sur des transparents ou d'autres supports spéciaux, sélectionnez le type de support correspondant dans le pilote de l'imprimante. Pour plus d'informations, reportez-vous à la section [Impression sur des papiers spéciaux et à format personnalisé](#).

## **Les couleurs sont imprimées en noir et blanc**

### **Vérification des paramètres d'impression**

Assurez-vous que l'option **Imprimer en niveaux de gris** n'est pas sélectionnée dans le pilote d'imprimante. Lancez le logiciel HP fourni avec l'imprimante, cliquez sur l'onglet **Avancé** puis sélectionnez **Désactiver** dans le menu déroulant **Imprimer en niveaux de gris**.

## **Les couleurs imprimées sont incorrectes**

### **Vérification des paramètres d'impression**

Assurez-vous que l'option **Imprimer en niveaux de gris** n'est pas sélectionnée dans le pilote d'imprimante. Lancez le logiciel HP fourni avec l'imprimante, cliquez sur l'onglet **Avancé** puis sélectionnez **Désactiver** dans le menu déroulant **Imprimer en niveaux de gris**.

### **Vérification des têtes d'impression**

Imprimez la page de diagnostic de la qualité d'impression sur du papier blanc. Examinez les éventuelles zones qui présentent un problème et exécutez les actions recommandées. Pour plus d'informations, reportez-vous à la section [Entretien des têtes d'impression](#).

### **Vérifiez les cartouches d'impression.**

HP ne peut garantir la qualité des cartouches d'encre remanufacturées, reconditionnées ou non HP.

## **Les documents présentent des bavures de couleurs**

### **Vérification des cartouches d'encre**

Assurez-vous que vous utilisez de l'encre HP originale. HP ne peut garantir la qualité des cartouches d'encre remanufacturées, reconditionnées ou non HP. Pour plus d'informations sur les commandes, reportez-vous à la section [Fournitures](#).

### **Vérification des têtes d'impression**

Imprimez la page de diagnostic de la qualité d'impression sur du papier blanc. Examinez les éventuelles zones qui présentent un problème et exécutez les actions recommandées. Pour plus d'informations, reportez-vous à la section [Entretien des têtes d'impression](#).



## **L'impression présente une bande de distorsion horizontale dans le bas d'une impression sans bordures**

### **Vérifier le type de papier**

HP recommande l'utilisation des papiers HP ou de tout autre type de papier approprié pour l'imprimante. Vérifiez toujours que le papier sur lequel vous imprimez est plat. Aplanissez le papier en le recourbant dans le sens inverse. Pour des résultats optimaux lors de l'impression d'images, utilisez le papier photo HP Advanced. Rangez les supports photo dans leur emballage d'origine ou à l'intérieur d'un sac plastique blanc réutilisable, sur une surface plane, dans un endroit sec et frais. Lorsque vous êtes prêt à imprimer, ne prélevez que le papier que vous prévoyez d'utiliser immédiatement. A la fin de l'impression, remplacez les éventuelles feuilles de papier non utilisées dans l'emballage original et refermez le sac. Ceci empêche le papier photo de gondoler. Pour plus d'informations, voir [Spécifications des supports](#).

### **Utilisez un paramètre de qualité d'impression supérieur**

Vérifiez le paramètre de qualité d'impression et veillez qu'il n'est pas trop faible. Imprimez l'image en définissant un paramètre de qualité d'impression élevé tel que la résolution **Optimum** ou **Maximum**.

### **Rotation d'image**

- Si le problème persiste, faites pivoter l'image de 180 degrés à l'aide du logiciel HP fourni avec l'imprimante ou d'une autre application pour que les nuances bleu ciel, grises ou brunes ne s'impriment plus au bas de la page. Le défaut est davantage perceptible dans les zones comportant des couleurs claires et uniformes, aussi la rotation de l'image peut-elle s'avérer utile.
- Il pourrait y avoir un problème avec la tête d'impression. Nettoyez la tête d'impression. Pour plus d'informations, voir [Pour nettoyer les têtes d'impression](#).

## **Les couleurs ne sont pas alignées correctement**

### **Vérification des têtes d'impression**

Imprimez la page de diagnostic de la qualité d'impression sur du papier blanc. Examinez les éventuelles zones qui présentent un problème et exécutez les actions recommandées. Pour plus d'informations, reportez-vous à la section [Entretien des têtes d'impression](#).

### **Vérification du placement des images**

Utilisez le zoom ou la fonctionnalité d'aperçu avant impression de votre application pour vérifier les intervalles dans le placement des images sur la page.

## **Le texte ou les graphiques comportent des traînées**

### **Vérification des têtes d'impression**

Imprimez la page de diagnostic de la qualité d'impression sur du papier blanc. Examinez les éventuelles zones qui présentent un problème et exécutez les actions

recommandées. Pour plus d'informations, reportez-vous à la section [Entretien des têtes d'impression](#).

## Quelque chose manque sur la page ou est incorrect

### Vérification des têtes d'impression

Imprimez la page de diagnostic de la qualité d'impression sur du papier blanc. Examinez les éventuelles zones qui présentent un problème et exécutez les actions recommandées. Pour plus d'informations, reportez-vous à la section [Entretien des têtes d'impression](#).

### Vérification du réglage des marges

Assurez-vous que les paramètres de marge du document ne dépassent pas la surface d'impression de l'imprimante. Pour plus d'informations, voir [Réglage des marges minimales](#).

### Vérification des paramètres de couleur

Assurez-vous que l'option **Imprimer en niveaux de gris** n'est pas sélectionnée dans le pilote d'imprimante.

## Entretien des têtes d'impression

Si les caractères imprimés sont incomplets ou que les documents imprimés comportent des traînées, il est possible que les gicleurs d'encre soient encrassés et que vous deviez nettoyer les têtes d'impression.

Lorsque la qualité de l'impression se dégrade, effectuez les opérations suivantes :

1. Vérifiez l'état des têtes d'impression. Pour plus d'informations, reportez-vous à la section [Pour vérifier l'état des têtes d'impression](#).
2. Imprimez la page de diagnostic de la qualité d'impression sur du papier blanc. Examinez les éventuelles zones qui présentent un problème et exécutez les actions recommandées. Pour plus d'informations, reportez-vous à la section [Entretien des têtes d'impression](#).
3. Nettoyez les têtes d'impression. Pour plus d'informations, reportez-vous à la section [Pour nettoyer les têtes d'impression](#).
4. Si les problèmes persistent après le nettoyage, remplacez les têtes d'impression. Pour plus d'informations, reportez-vous à la section [Résolution des problèmes sans fil](#).

Cette section porte sur les tâches de maintenance des têtes d'impression ci-dessous :

- [Pour vérifier l'état des têtes d'impression](#)
- [Pour imprimer la page de diagnostics de qualité d'impression](#)
- [Pour aligner les têtes d'impression](#)
- [Pour étalonner le saut de ligne](#)
- [Pour nettoyer les têtes d'impression](#)
- [Pour nettoyer manuellement les contacts de la tête d'impression](#)
- [Pour remplacer les têtes d'impression](#)

## Pour vérifier l'état des têtes d'impression

Choisissez l'une des méthodes suivantes pour vérifier l'état des têtes d'impression. Si le statut de la tête d'impression est A remplacer, effectuez l'une ou plusieurs des fonctions d'entretien, nettoyez ou remplacez la tête d'impression.

- **Rapport de diagnostic de l'auto-test** : Imprimez le rapport de diagnostic de l'auto-test sur une feuille de papier blanc et propre et consultez ensuite la section relative à l'état des têtes d'impression. Pour plus d'informations, voir [Description de la page diagnostic de l'auto-test](#).
- **Serveur Web intégré** : Ouvrez le serveur Web intégré. Pour plus d'informations, reportez-vous à la section [Ouverture du serveur Web intégré](#). Cliquez sur l'onglet **Informations**, puis sur **Encre en stock** dans le volet de gauche.
- **Logiciel HP (Windows)** : Lancez le logiciel d'impression HP livré avec l'imprimante. Pour plus d'informations, voir [Pour lancer le logiciel HP](#). Cliquez sur l'onglet **Informations**, puis sur **État des têtes d'impression**.

## Pour imprimer la page de diagnostics de qualité d'impression

Utilisez la page de diagnostics de qualité d'impression pour diagnostiquer les problèmes qui peuvent affecter la qualité d'impression. Cela vous aidera à déterminer s'il y a lieu d'exécuter des outils de maintenance en vue d'améliorer la qualité d'impression. Cette page indique également le niveau d'encre et l'état des têtes d'impression.

---

 **Remarque** Avant d'imprimer la page de diagnostic de qualité d'impression, vérifiez que vous avez chargé du papier. Pour plus d'informations, reportez-vous à la section [Chargement des supports](#).

Les avertissements et indicateurs de niveau d'encre fournissent des estimations uniquement à des fins de planification. Lorsqu'un message s'affiche sur l'écran pour vous avertir que le niveau d'encre est bas, assurez-vous que vous disposez d'une cartouche de remplacement pour éviter d'éventuels retards d'impression. Ne remplacez les cartouches que lorsque vous y êtes invité.

- 
- **Panneau de commande** : Touchez flèche droite , puis **Rapports** et sélectionnez **Pg qual. impr.**
  - **Serveur Web intégré** : Cliquez sur l'onglet **Paramètres**, cliquez sur **Services de périphérique** dans le volet gauche, sélectionnez **Page de diagnostics PQ (qualité d'impression)** dans la liste déroulante de la section **Qualité d'impression** et cliquez sur **Exécuter les diagnostics**.
  - **Logiciel HP (Windows)** : Lancez le logiciel d'impression HP livré avec l'imprimante. Cliquez sur l'onglet **Services du périphérique** puis sur **Imprimer une page de diagnostics de qualité d'impression** et suivez les instructions à l'écran.
  - **Programme HP Utility (Mac OS X)** : Cliquez sur l'icône **HP Utility** dans le Dock, puis cliquez sur **Imprimer les diagnostics de la qualité d'impression**.

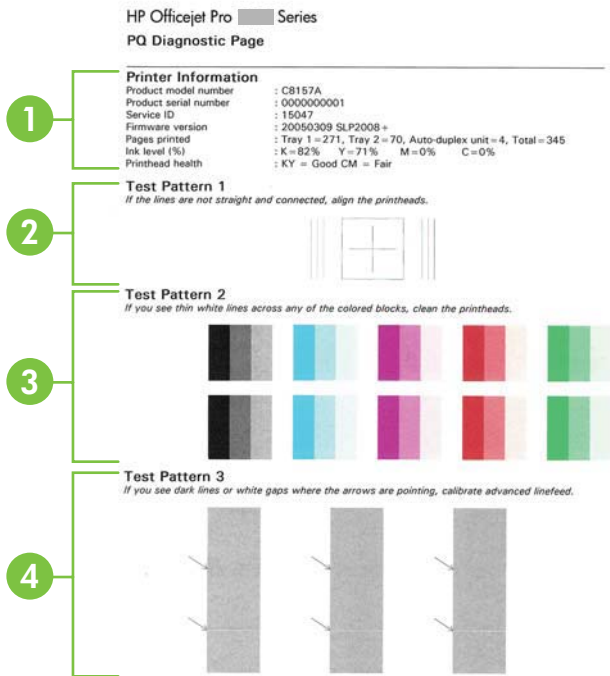

1	<p><b>Informations sur l'imprimante :</b> Affiche des informations sur l'imprimante (telles que le numéro de modèle de l'imprimante, le numéro de série et la version du microprogramme), le nombre de pages imprimées à partir des bacs et du module d'impression recto verso, des informations sur le niveau d'encre et l'état des têtes d'impression.</p> <p><b>Remarque</b> Les avertissements et indicateurs de niveau d'encre fournissent des estimations uniquement à des fins de planification. Lorsqu'un message s'affiche sur l'écran pour vous avertir que le niveau d'encre est bas, assurez-vous que vous disposez d'une cartouche de remplacement pour éviter d'éventuels retards d'impression. Ne remplacez les cartouches que lorsque vous y êtes invité.</p>
2	<p><b>Motif de test 1 :</b> Si les traits ne sont pas droits et reliés, alignez les têtes d'impression. Pour plus d'informations, reportez-vous à la section <u>Pour aligner les têtes d'impression</u>.</p>
3	<p><b>Motif de test 2 :</b> Si de fines lignes blanches apparaissent entre les blocs de couleur, nettoyez les têtes d'impression. Pour plus d'informations, reportez-vous à la section <u>Pour nettoyer les têtes d'impression</u>.</p> <p><b>Remarque</b> Si de fines lignes blanches apparaissent entre tous les blocs de couleur et de fines lignes blanches entre les blocs de gris dans le Motif de test 3, NE nettoyez PAS les têtes d'impression. Procédez à la place à un étalonnage du saut de ligne. Pour plus d'informations, voir <u>Pour étalonner le saut de ligne</u>.</p>
4	<p><b>Motif de test 3 :</b> Si des lignes foncées ou des espaces blancs apparaissent aux endroits indiqués par les flèches, étalonnez le saut de ligne. Pour plus d'informations, reportez-vous à la section <u>Pour étalonner le saut de ligne</u>.</p>

## Pour aligner les têtes d'impression

Chaque fois que vous remplacez une tête d'impression, l'imprimante aligne automatiquement les têtes pour assurer une qualité d'impression optimale. Toutefois, si les lignes du Motif de test 1 sur la page de diagnostic de la qualité d'impression ne sont pas droites et reliées, vous pouvez lancer manuellement le processus d'alignement. Pour plus d'informations, voir [Description de la page diagnostic de l'auto-test](#).

---

 **Remarque** Avant d'aligner les têtes d'impression, vérifiez que vous avez chargé du papier ordinaire. Pour plus d'informations, reportez-vous à la section [Chargement des supports](#).

---

- **Panneau de commande** : Touchez flèche droite ►, **Configuration**, **Outils** puis sélectionnez **Aligner les cartouches**.
- **Serveur Web intégré** : cliquez sur l'onglet **Paramètres**, puis sur **Services du périphérique** dans le volet de gauche, sélectionnez **Aligner l'imprimante** dans la liste déroulante de la section **Qualité d'impression** et cliquez enfin sur **Exécuter les diagnostics**.
- **Logiciel HP (Windows)** : Lancez le logiciel d'impression HP livré avec l'imprimante. Cliquez sur **Actions liées à l'imprimante**, sur **Tâches de maintenance**, puis sur **Aligner têtes impression**.
- **Programme HP Utility (Mac OS X)** : Cliquez sur l'icône **HP Utility** dans le Dock, puis cliquez sur **Aligner**.

## Pour étalonner le saut de ligne

Si le Motif de test 3 sur la page de diagnostic de la qualité d'impression fait apparaître des lignes foncées ou des espaces blancs, vous devez procéder à un étalonnage de saut de ligne. Pour plus d'informations, voir [Description de la page diagnostic de l'auto-test](#).

- **Panneau de commande** : Appuyez sur flèche droite ►, sur **Outils**, puis sélectionnez **Étalonner saut de ligne**.
- **Serveur Web intégré** : Cliquez sur l'onglet **Paramètres**, puis sur **Services du périphérique** dans le volet de gauche, sélectionnez **Étalonner le saut de ligne** dans la liste déroulante de la section **Qualité d'impression** et cliquez enfin sur **Exécuter les diagnostics**.
- **Logiciel HP (Windows)** : Lancez le logiciel d'impression HP livré avec l'imprimante. Cliquez sur l'onglet **Services du périphérique** puis cliquez sur **Étalonnage saut de ligne** et suivez les instructions à l'écran.
- **Programme HP Utility (Mac OS X)** : Cliquez sur l'icône **HP Utility** dans le Dock, puis cliquez sur **Étalonner saut de ligne**.

## Pour nettoyer les têtes d'impression

Pour vérifier si les têtes d'impression doivent être nettoyées, imprimez une page de diagnostic de la qualité d'impression. Pour plus d'informations, voir [Description de la page diagnostic de l'auto-test](#).



---

**Remarque** La procédure de nettoyage consomme de l'encre. Il est donc conseillé de ne nettoyer les têtes d'impression que lorsque cela s'avère nécessaire.

La procédure de nettoyage prend quelques minutes. L'imprimante peut faire du bruit pendant cette opération.

Avant de nettoyer les têtes d'impression, vérifiez que vous avez chargé du papier. Pour plus d'informations, reportez-vous à la section [Chargement des supports](#).

---

- **Panneau de commande** : Appuyez sur **Configurer**, sélectionnez **Outils**, puis **Nettoyer les têtes d'impression**.
- **Serveur Web intégré** : Cliquez sur l'onglet **Paramètres du périphérique**, puis sur **Services de périphérique** dans le volet de gauche, sélectionnez **Nettoyer les têtes d'impression** dans la liste déroulante de la section **Qualité d'impression** et cliquez enfin sur **Exécuter les diagnostics**.
- **Logiciel HP (Windows)**: Lancez le logiciel d'impression HP livré avec l'imprimante. Cliquez sur l'onglet **Services du périphérique** puis sur **Nettoyer les têtes d'impression** et suivez les instructions à l'écran.
- **Programme HP Utility (Mac OS X)** : Cliquez sur l'icône **HP Utility** dans le Dock, puis cliquez sur **Nettoyer les têtes d'impression**.

### **Pour nettoyer manuellement les contacts de la tête d'impression**

Une fois les têtes d'impression installées, vous pourriez obtenir un message sur le panneau de commande indiquant que le périphérique ne peut pas imprimer. Si vous recevez ce message, vous devrez éventuellement nettoyer les contacts électriques sur les têtes d'impression et dans l'imprimante. Vérifiez qu'il y a du papier dans l'imprimante avant de démarrer. Pour plus d'informations, voir [Chargement des supports](#).

---

△ **Attention** La zone des contacts des têtes d'impression contient des composants électroniques très sensibles qui peuvent être facilement endommagés.

---

1. Ouvrez le capot supérieur.
2. Appuyez sur **Changer têtes d'impression** sur le panneau de commande de l'imprimante. Attendez que le chariot s'immobilise, puis débranchez le cordon d'alimentation de l'imprimante.

3. Soulevez le loquet de la tête d'impression.

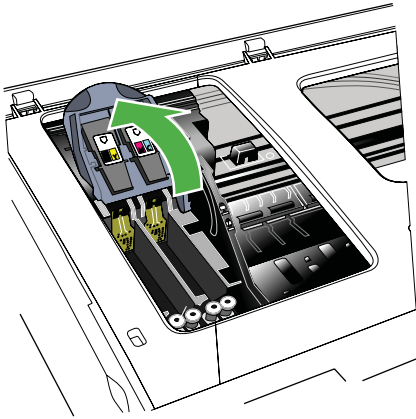

4. Soulevez la poignée de la tête d'impression dont le voyant est allumé au niveau du panneau et utilisez-la pour retirer la tête de son logement.

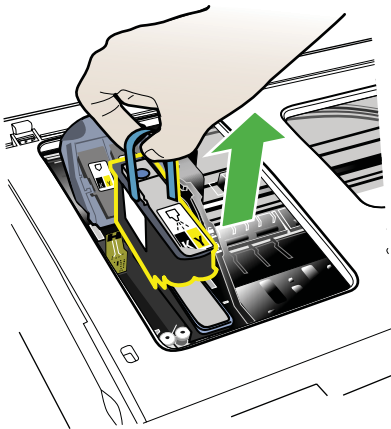

5. Procurez-vous un chiffon propre, sec, doux et qui ne peluche pas. Vous pouvez utiliser de l'essuie-tout ou une peau de chamois pour nettoyer les lunettes.

---

△ **Attention** N'utilisez pas d'eau.

---

6. Essayez les contacts électriques de la tête d'impression mais ne touchez pas les gicleurs.

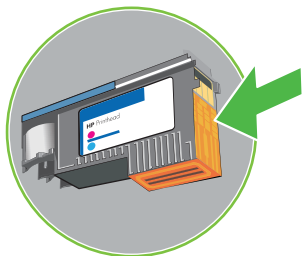

---

 **Remarque** Les contacts électriques sont les petits carrés couleur cuivre groupés sur l'une des faces de la tête d'impression.

Les gicleurs se trouvent sur une autre face. L'encre est d'ailleurs visible sur les gicleurs.

 **Attention** Si vous touchez les gicleurs vous pouvez les abîmer définitivement.

**Attention** L'encre peut tâcher définitivement vos vêtements.

---

7. Après le nettoyage, placez la tête d'impression sur une feuille ou une serviette en papier. Veillez à ce que les gicleurs soient tournés vers le haut et ne soient pas en contact avec le papier.
8. Nettoyez les contacts électriques situés dans le logement de la tête d'impression, à l'intérieur de l'imprimante, à l'aide d'un chiffon doux, sec et non pelucheux.

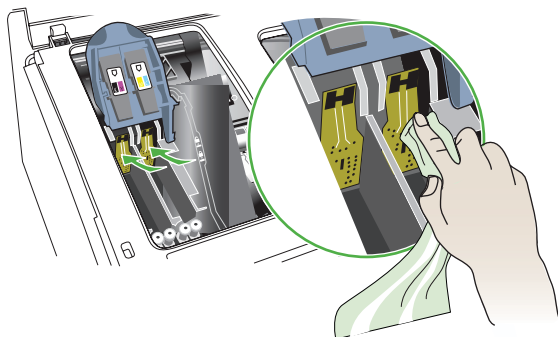

9. Branchez le cordon d'alimentation et mettez l'imprimante sous tension. Le panneau de commande doit normalement indiquer qu'il manque une tête d'impression.



10. Insérez la tête d'impression dans son logement selon le code couleur indiqué (l'étiquette de la tête d'impression doit correspondre à l'étiquette située sur le loquet de la tête d'impression). Appuyez fermement sur la tête d'impression pour assurer un bon contact.
11. Si nécessaire, répétez ces étapes pour les têtes d'impression restantes.
12. Tirez le loquet des têtes d'impression à fond vers l'avant, puis appuyez vers le bas pour vous assurer qu'il est correctement engagé. Il est parfois nécessaire d'appliquer une certaine pression pour engager le loquet.
13. Fermez le capot supérieur.
14. Si le message du panneau de commande reste affiché, recommencez la procédure de nettoyage pour la tête d'impression correspondant au message.
15. Si le message du panneau de commande reste affiché, remplacez la tête d'impression correspondant au message.
16. Attendez que l'imprimante ait initialisé les têtes d'impression et imprimé les pages d'alignement. Si l'imprimante n'imprime pas ces pages, lancez la procédure d'alignement manuellement. Pour plus d'informations, voir [Pour aligner les têtes d'impression](#).

### Pour remplacer les têtes d'impression

---

 **Remarque** Pour savoir quelles têtes d'impression utiliser avec l'imprimante, reportez-vous à la section [Fournitures](#).

Ne remplacez les têtes d'impression que lorsque l'état des têtes d'impression indique qu'elles doivent être remplacées. Pour plus d'informations, reportez-vous à la section [Pour vérifier l'état des têtes d'impression](#).

---

1. Ouvrez le capot supérieur.
2. Appuyez sur **Changer têtes d'impression** sur le panneau de commande de l'imprimante. Attendez l'arrêt total du chariot.
3. Soulevez le loquet de la tête d'impression.

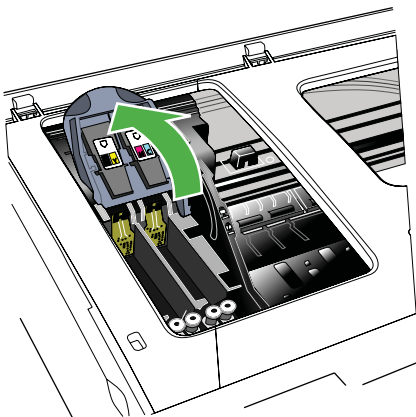

4. Soulevez la poignée d'une tête d'impression et utilisez-la pour retirer la tête de son logement.

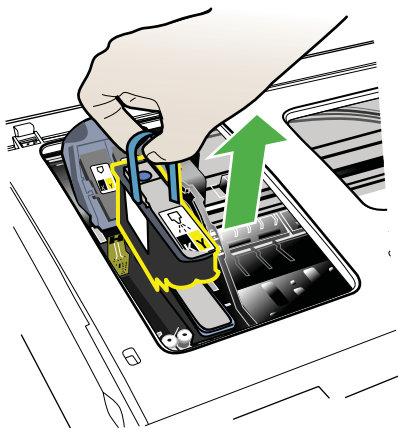

5. Avant d'installer une tête d'impression, agitez verticalement la tête d'impression au moins six fois avant de la retirer de son emballage.

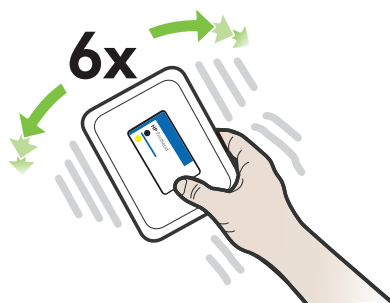

6. Retirez la nouvelle tête d'impression de son emballage, puis enlevez les caches de protection orange

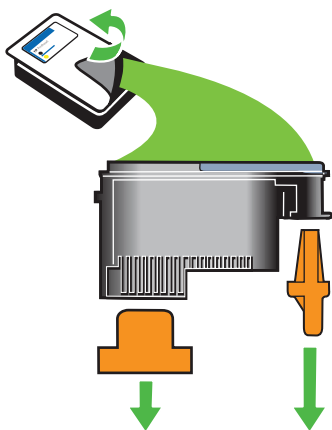

---

△ **Attention** N'agitez pas les têtes d'impression après le retrait des capuchons.

---

7. Insérez la tête d'impression dans son logement selon le code couleur indiqué (l'étiquette de la tête d'impression doit correspondre à l'étiquette située sur le loquet de la tête d'impression). Appuyez fermement sur la tête d'impression pour assurer un bon contact.
8. Tirez le loquet des têtes d'impression à fond vers l'avant, puis appuyez vers le bas pour vous assurer qu'il est correctement engagé. Il est parfois nécessaire d'appliquer une certaine pression pour engager le loquet.
9. Fermez le capot supérieur.
10. Attendez que l'imprimante ait initialisé les têtes d'impression et imprimé les pages d'alignement. Si l'imprimante n'imprime pas ces pages, lancez la procédure d'alignement manuellement. Pour plus d'informations, voir [Pour aligner les têtes d'impression](#).

## Résolution des problèmes d'alimentation papier

### **Le support d'impression n'est pas pris en charge par l'imprimante ou le bac**

Utilisez uniquement des supports pris en charge par l'imprimante et de format adapté au bac. Pour plus d'informations, voir [Spécifications des supports](#).

### **Le support n'est pas prélevé du bac**

- Assurez-vous que le support est chargé dans le bac. Pour plus d'informations, reportez-vous à la section [Chargement des supports](#). Dérampez la pile de support avant de la charger.
- Vérifiez que les guide-papier sont placés correctement face aux marques de format du support que vous chargez. Vérifiez également que les guides sont en contact avec la pile de supports, mais sans être appuyés contre elle.

- Assurez-vous que le support introduit dans le bac n'est pas ondulé. Remettez le papier à plat en le courbant dans la direction opposée à l'ondulation.
- Lorsque vous utilisez un support fin spécial, vérifiez que le bac est entièrement chargé. Si vous utilisez un support spécial uniquement disponible en petites quantités, essayez de placer le support spécial au-dessus de l'autre papier de même format pour aider à remplir le bac. Certains supports s'alimentent plus facilement lorsque le bac est plein.
- Si vous utilisez du papier spécial épais (papier pour brochure, par exemple), chargez le support pour que la pile fasse entre 1/4 et 3/4 de la hauteur du bac. Pour que la hauteur de la pile soit comprise dans cette fourchette, placez, si nécessaire, le support sur un autre type de papier du même format .

### **Le support ne sort pas correctement**

- Vérifiez que la rallonge du bac de sortie est tirée vers l'extérieur. Sinon, les pages risquent de tomber en sortant de l'imprimante.

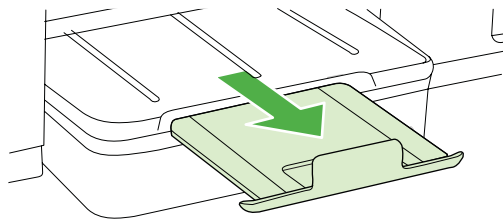

- Retirez les supports en excès du bac de sortie. Le nombre de feuilles que le bac peut contenir est limité.

### **Les pages sortent de travers**

- Assurez-vous que le support chargé dans les bacs est bien aligné sur les guide-papier. Si nécessaire, retirez les bacs de l'imprimante et rechargez les supports correctement, en veillant à ce que les guide-papier soient correctement alignés.
- Chargez le support dans l'imprimante seulement lorsque celle-ci n'imprime pas.

### **L'imprimante prend plusieurs pages à la fois**

- Déramez la pile de support avant de la charger.
- Vérifiez que les guide-papier sont placés correctement face aux marques de format du support que vous chargez. Vérifiez également que les guides sont en contact avec la pile de supports, mais sans être appuyés contre elle.
- Vérifiez que le bac n'est pas trop plein.
- Lorsque vous utilisez un support fin spécial, vérifiez que le bac est entièrement chargé. Si vous utilisez un support spécial uniquement disponible en petites quantités, essayez de placer le support spécial au-dessus de l'autre papier de même format pour aider à remplir le bac. Certains supports s'alimentent plus facilement lorsque le bac est plein.

- Si vous utilisez du papier spécial épais (papier pour brochure, par exemple), chargez le support pour que la pile fasse entre 1/4 et 3/4 de la hauteur du bac. Pour que la hauteur de la pile soit comprise dans cette fourchette, placez, si nécessaire, le support sur un autre type de papier du même format .
- Utilisez des supports HP pour obtenir une qualité d'impression optimale.

## Résolution des problèmes de copie

Si les rubriques suivantes ne vous aident pas à résoudre le problème, consultez la section [Assistance HP](#) pour obtenir des informations sur le support technique HP.

- [Aucune copie n'est sortie](#)
- [Les copies sont vierges](#)
- [Documents absents ou décolorés](#)
- [La taille est réduite](#)
- [Copie de faible qualité](#)
- [Des défauts de copie sont visibles](#)
- [L'imprimante imprime la moitié d'une page, puis éjecte le papier](#)
- [Papier incompatible](#)

### Aucune copie n'est sortie

- **Vérification de l'alimentation**  
Vérifiez que le cordon d'alimentation est correctement connecté et que l'imprimante est sous tension.
- **Vérification de l'état de l'imprimante**
  - L'imprimante est peut-être en train d'effectuer une autre tâche. Consultez les informations affichées sur le panneau de commande pour connaître le statut des tâches exécutées. Attendez que le traitement d'une tâche en cours se termine.
  - Un bourrage s'est peut-être produit dans l'imprimante. Vérifiez l'absence de bourrages. Voir [Élimination des bourrages](#).
- **Vérification des bacs**  
Vérifiez que le support d'impression est chargé. Voir [Chargement des supports](#) pour plus d'informations.

## Les copies sont vierges

- **Vérification du support**

Le support d'impression n'est peut-être pas conforme aux spécifications de Hewlett-Packard (par exemple trop humide ou trop rugueux). Pour plus d'informations, reportez-vous à la section [Spécifications des supports](#).

- **Vérification des paramètres**

Le paramètre de contraste est peut-être trop élevé. Sur le panneau de commande de l'imprimante, touchez **Copie**, puis **+ clair/+ foncé** et utilisez les flèches pour créer des copies plus sombres.

- **Vérification des bacs**

Si vous effectuez une copie à partir du bac d'alimentation automatique (ADF), assurez-vous que les originaux ont été chargés correctement. Pour plus d'informations, voir [Chargement d'un original dans le bac d'alimentation automatique \(ADF\)](#).

## Documents absents ou décolorés

- **Vérification du support**

Le support d'impression n'est peut-être pas conforme aux spécifications de Hewlett-Packard (par exemple trop humide ou trop rugueux). Pour plus d'informations, reportez-vous à la section [Spécifications des supports](#).

- **Vérification des paramètres**

Le réglage de qualité **Rapide** (qui produit des copies de qualité brouillon) pourrait être responsable de la production de documents manquants ou décolorés. Modifiez le paramètre sur **Normale** ou **Optimale**.

- **Vérification de l'original**

- La fidélité de la copie dépend de la qualité et de la taille de l'original. Utilisez le menu **Copie** pour ajuster la luminosité de la copie. Si l'original est trop clair, il se peut que la copie ne puisse pas compenser, même si vous réglez le contraste en conséquence.
- Il arrive que les images sur un fond en couleur ne ressortent pas ou que le fond apparaisse dans une nuance différente.
- Si vous effectuez la copie d'un original sans bordures, chargez celui-ci sur la vitre du scanner et non dans le bac d'alimentation automatique. Pour plus d'informations, voir [Chargement d'un original sur la vitre du scanner](#).
- Si vous copiez une photo, placez-la sur la vitre du scanner, comme indiqué par l'icône sur la surface de numérisation.

## La taille est réduite

- La fonction de réduction/agrandissement ou une autre fonction de copie a peut-être été définie à partir du panneau de commande de l'imprimante afin de réduire le format de l'image numérisée. Vérifiez les paramètres de copie pour vous assurer qu'ils sont configurés sur un format normal.
- Il se peut que le logiciel HP ait été paramétré en vue de réduire la taille de l'image numérisée. Modifiez les paramètres, si nécessaire. Pour plus d'informations, consultez l'aide en ligne du logiciel HP.

## Copie de faible qualité

- **Mesures pour améliorer la qualité de la copie**
  - Utilisez des originaux de qualité.
  - Chargez correctement les supports d'impression. Si le support n'est pas correctement chargé, il peut se mettre de travers, ce qui donne des images floues. Pour plus d'informations, reportez-vous à la section [Spécifications des supports](#).
  - Utilisez ou fabriquez un support de feuille pour protéger les originaux.
- **Vérification de l'imprimante**
  - Le couvercle du scanner n'est peut-être pas fermé correctement.
  - Le nettoyage de la vitre ou de la partie inférieure du couvercle du scanner est peut-être nécessaire. Pour plus d'informations, voir [Entretien de l'imprimante](#).
  - Il se peut que le nettoyage du bac d'alimentation automatique (ADF) soit nécessaire. Pour plus d'informations, voir [Entretien de l'imprimante](#).
- Imprimez une page de diagnostic de qualité d'impression. Vérifiez les problèmes d'état des buses qui peuvent provoquer des traînées, de mauvaises couleurs et d'autres problèmes de mauvaise qualité de copie. Pour plus d'informations, reportez-vous à la section [Entretien des têtes d'impression](#).

## Des défauts de copie sont visibles

- **Bandes blanches ou claires verticales**

Le support d'impression n'est peut-être pas conforme aux spécifications de Hewlett-Packard (par exemple trop humide ou trop rugueux). Pour plus d'informations, reportez-vous à la section [Spécifications des supports](#).
- **Trop clair ou trop sombre**

Essayez de régler le contraste et les paramètres de qualité de copie.
- **Lignes indésirables**

Le nettoyage de la vitre, de la partie inférieure du couvercle ou du cadre du scanner est peut-être nécessaire. Pour plus d'informations, voir [Entretien de l'imprimante](#).
- **Points noirs ou stries**

Il y a peut-être de l'encre, de la colle, du correcteur liquide ou une autre substance indésirable sur la vitre ou la partie inférieure du couvercle du scanner. Tentez de nettoyer l'imprimante. Pour plus d'informations, voir [Entretien de l'imprimante](#).
- **Copie imprimée de travers ou mal alignée**

Si vous utilisez le bac d'alimentation automatique (ADF), procédez aux vérifications suivantes :

  - Vérifiez que le bac d'alimentation automatique n'est pas trop plein.
  - Vérifiez que les guides de largeur du bac d'alimentation automatique sont bien poussés contre les côtés du support.
- **Texte illisible**
  - Essayez de régler le contraste et les paramètres de qualité de copie.
  - Le paramètre d'amélioration par défaut ne convient peut-être pas à la tâche. Vérifiez le paramètre et modifiez-le pour améliorer le texte ou les photographies, si nécessaire. Pour plus d'informations, reportez-vous à la section [Modification des paramètres de copie](#).

- **Mauvaise impression du texte ou des graphiques**  
Essayez de régler le contraste et les paramètres de qualité de copie.
- **Les polices noires de grande taille semblent irrégulières (non lisses)**  
Le paramètre d'amélioration par défaut ne convient peut-être pas à la tâche. Vérifiez le paramètre et modifiez-le pour améliorer le texte ou les photographies, si nécessaire. Pour plus d'informations, reportez-vous à la section [Modification des paramètres de copie](#).
- **Bandes horizontales granuleuses ou blanches dans les zones allant du gris clair au gris moyen**  
Le paramètre d'amélioration par défaut ne convient peut-être pas à la tâche. Vérifiez le paramètre et modifiez-le pour améliorer le texte ou les photographies, si nécessaire. Pour plus d'informations, reportez-vous à la section [Modification des paramètres de copie](#).

## L'imprimante imprime la moitié d'une page, puis éjecte le papier

### Vérification des cartouches d'encre

Assurez-vous que les cartouches d'encre correctes sont installées et que l'encre n'est pas épuisée. Pour plus d'informations, reportez-vous aux sections [Outils de gestion de l'imprimante](#) et [Description de la page diagnostic de l'auto-test](#).

HP ne peut garantir la qualité des cartouches d'encre non HP.

## Papier incompatible

### Vérification des paramètres

Vérifiez que la taille et le type du support chargé correspondent aux paramètres du panneau de commande.

## Résolution des problèmes de numérisation

Si les rubriques suivantes ne vous aident pas à résoudre le problème, consultez la section [Assistance HP](#) pour obtenir des informations sur le support technique HP.

---

 **Remarque** Si vous lancez la numérisation à partir d'un ordinateur, consultez l'aide du logiciel HP pour obtenir des informations concernant le dépannage.

---

- [Le scanner n'a rien fait](#)
- [La numérisation est lente](#)
- [Une partie du document n'a pas été numérisée ou il y manque du texte](#)
- [Le texte ne peut pas être modifié](#)
- [Des messages d'erreur apparaissent](#)
- [La qualité de l'image numérisée est médiocre](#)
- [Des défauts de numérisation sont visibles](#)



## Le scanner n'a rien fait

- **Vérification de l'original**

Vérifiez que l'original est correctement chargé. Pour plus d'informations, reportez-vous à la section [Chargement d'un original sur la vitre du scanner](#).

- **Vérification de l'imprimante**

Il se peut que l'imprimante sorte du mode d'économie d'énergie après une certaine période d'inactivité, ce qui retarde légèrement le traitement. Attendez que l'imprimante se trouve à l'état **PRÊT**.

## La numérisation est lente

- **Vérification des paramètres**

- Si la résolution est trop élevée, la numérisation prend plus de temps et produit des fichiers plus volumineux. Pour obtenir de bons résultats, évitez d'utiliser une résolution supérieure à celle requise. Vous pouvez diminuer la résolution pour accélérer la numérisation.

- Si vous importez une image par le biais de TWAIN, vous pouvez modifier les paramètres de manière à numériser l'original en noir et blanc. Consultez l'aide en ligne du programme TWAIN pour plus d'informations.

- **Vérification de l'état de l'imprimante**

Dans ce cas, la numérisation démarre une fois la tâche de numérisation ou de copie terminée. Sachez aussi que puisque les processus d'impression et de numérisation partagent la mémoire, la tâche de numérisation risque d'être plus lente.

## Une partie du document n'a pas été numérisée ou il y manque du texte

- **Vérification de l'original**

- Vérifiez que vous avez correctement chargé l'original. Pour plus d'informations, reportez-vous à la section [Chargement d'un original sur la vitre du scanner](#).

- Si vous avez numérisé le document à partir du BAA, essayez de numériser le document directement à partir de la vitre du scanner. Pour plus d'informations, reportez-vous à la section [Chargement d'un original sur la vitre du scanner](#).

- Il arrive que les images sur fond en couleur ne ressortent pas bien. Essayez de régler les paramètres avant de numériser ou d'améliorer l'image après l'avoir numérisée.

- **Vérification des paramètres**

- Vérifiez que le format du support d'entrée est suffisamment large pour l'original à numériser.

- Si vous employez le logiciel d'impression HP fourni avec l'imprimante, il se peut que les paramètres par défaut du logiciel d'impression HP soient configurés pour autoriser automatiquement une tâche spécifique autre que celle que vous tentez d'exécuter. Consultez l'aide en ligne du logiciel d'impression HP pour obtenir des instructions sur la modification des propriétés.

## Le texte ne peut pas être modifié

- **Vérification des paramètres**
  - Vérifiez que le logiciel de reconnaissance de caractères (OCR) est configuré pour éditer du texte.
  - Lors de la numérisation de l'original, vérifiez que vous avez sélectionné un type de document qui crée du texte modifiable. Si le texte est reconnu comme un graphique, il n'est pas converti en texte.
  - Votre programme d'OCR est peut-être associé à un logiciel de traitement de texte non compatible avec les fonctions OCR. Consultez l'aide du logiciel HP pour plus d'informations sur la liaison de programmes.
- **Vérification de l'original**
  - Pour la reconnaissance optique de caractères, l'original doit être chargé dans le BAA, le haut du document en premier lieu et la face imprimée orientée vers le haut. Vérifiez que vous avez correctement chargé l'original. Pour plus d'informations, reportez-vous à la section Chargement d'un original sur la vitre du scanner.
  - Le programme OCR a peut-être des difficultés à reconnaître du texte dense. Par exemple, si dans le texte traité par le programme OCR des caractères manquent ou sont combinés, la combinaison « rn » peut ressortir en « m ».
  - Le niveau de précision du programme OCR dépend de la qualité d'image, de la taille et de la structure de l'original et de la qualité de la numérisation elle-même. Vérifiez que l'original présente une bonne qualité d'image.
  - Il arrive que les images sur fond en couleur ne ressortent pas bien. Essayez de régler les paramètres avant de numériser ou d'améliorer l'image après l'avoir numérisée. Si vous exécutez une opération OCR sur un original, le texte couleur de l'original ne peut pas être numérisé correctement, ou peut n'être simplement pas reconnu.

## Des messages d'erreur apparaissent

- **Impossible d'activer la source TWAIN ou Une erreur s'est produite lors de la capture de l'image**
  - Si vous procédez à l'acquisition d'une image depuis un autre périphérique, tel qu'un appareil photo numérique ou un autre scanner, assurez-vous que l'autre périphérique est compatible TWAIN. Les périphériques non compatibles ne fonctionnent pas avec le logiciel HP fourni avec l'imprimante.
  - Si vous utilisez une connexion USB, vérifiez que vous avez branché le câble USB du périphérique sur le port qui convient à l'arrière de l'ordinateur.
  - Assurez-vous que la source TWAIN correcte a été sélectionnée. Dans le logiciel HP, vérifiez la source TWAIN en sélectionnant **Sélectionner le scanner** dans le menu **Fichier**.
- **Rechargez le document et relancez la tâche**

Appuyez sur **OK** sur le panneau de commande de l'imprimante puis rechargez les documents restants dans le bac d'alimentation automatique. Pour plus d'informations, reportez-vous à la section Chargement d'un original sur la vitre du scanner.

## La qualité de l'image numérisée est médiocre

### L'original est-il une photo ou une image de seconde génération

Les photographies réimprimées, comme celles des journaux ou des magazines, sont imprimées en utilisant de minuscules points d'encre qui « interprètent » la photographie originale plutôt qu'ils ne la rendent, ce qui compromet la qualité. Souvent, les points d'encre forment des motifs indésirables pouvant être détectés lors de la numérisation ou de l'impression de l'image, ou lorsque l'image apparaît à l'écran. Si les suggestions suivantes ne vous permettent pas de résoudre le problème, nous vous conseillons d'utiliser un original de meilleure qualité.

- Essayez de supprimer ces motifs en réduisant la taille de l'image après la numérisation.
- Imprimez l'image numérisée pour voir si la qualité est meilleure.
- Vérifiez que les paramètres de résolution et de couleur sont adaptés au type de tâche de numérisation effectuée.
- Pour obtenir de meilleurs résultats, utilisez la vitre du scanner pour la numérisation à la place du BAA.

### Du texte ou des images au verso d'un original recto verso apparaissent dans la numérisation

Les originaux recto verso peuvent laisser transparaître du texte ou des images du verso sur la numérisation s'ils sont imprimés sur un support trop mince ou trop transparent.

### L'image est de travers

L'original n'a probablement pas été chargé correctement. Veillez à utiliser les guides support lorsque vous chargez les originaux dans le BAA. Pour plus d'informations, reportez-vous à la section [Chargement d'un original sur la vitre du scanner](#).

### La qualité de l'image est meilleure lors d'une impression

L'image affichée à l'écran ne traduit pas toujours avec précision la qualité de la numérisation.

- Essayez de régler les paramètres sur le moniteur de manière à afficher davantage de couleurs (ou de niveaux de gris). Sur les ordinateurs Windows, ce réglage s'effectue normalement en ouvrant **Affichage** dans le Panneau de configuration de Windows.
- Essayez de régler les paramètres de résolution ou de couleur.

### L'image numérisée comporte des taches, stries, lignes blanches verticales ou autres défauts

- Si la vitre du scanner est sale, l'image produite ne sera pas d'une netteté optimale. Pour obtenir des instructions de nettoyage, reportez-vous à la section [Entretien de l'imprimante](#).
- Il se peut que les défauts présents sur l'original ne proviennent pas du processus de numérisation.

### Les graphiques semblent différents de l'original

Utilisez une résolution de numérisation plus élevée.

---

 **Remarque** La numérisation à une résolution supérieure peut prendre du temps et peut aussi prendre beaucoup de place sur votre ordinateur.

---

### Mesures pour améliorer la qualité de la numérisation

- Utilisez la vitre pour numériser au lieu du BAA.
- Utilisez des originaux de haute qualité.
- Placez correctement les supports d'impression. Si le support n'est pas correctement placé sur la vitre du scanner, il pourrait se mettre de travers, ce qui produit des images floues. Pour plus d'informations, reportez-vous à la section [Chargement d'un original sur la vitre du scanner](#).
- Réglez les paramètres du logiciel HP en fonction de l'utilisation finale que vous comptez faire de la page numérisée.
- Utilisez ou fabriquez un support de feuille pour protéger les originaux.
- Nettoyez la vitre du scanner. Pour plus d'informations, reportez-vous à la section [Nettoyage de la vitre du scanner](#).

### Des défauts de numérisation sont visibles

- **Pages vierges**

Vérifiez que le document original est correctement placé. Placez le document original face imprimée vers le bas sur le scanner à plat, le coin supérieur gauche du document positionné dans l'angle inférieur droit de la vitre du scanner.

- **Trop clair ou trop sombre**

- Essayez de régler les paramètres. Utilisez des paramètres de résolution et de couleur appropriés.
- L'image originale est peut-être trop claire ou trop sombre ou est peut-être imprimée sur du papier couleur.

- **Lignes indésirables**

Il y a peut-être de l'encre, de la colle, du correcteur liquide ou une autre substance indésirable sur la vitre du scanner. Essayez de nettoyer la vitre du scanner. Pour plus d'informations, reportez-vous à la section [Entretien de l'imprimante](#).

- **Points noirs ou stries**

- Il y a peut-être de l'encre, de la colle, du correcteur liquide ou une autre substance indésirable sur la vitre du scanner, la vitre du scanner est peut-être sale ou rayée, ou le fond blanc du couvercle du scanner est peut-être encrassé. Essayez de nettoyer la vitre du scanner et le fond blanc du capot. Pour plus d'informations, reportez-vous à la section [Entretien de l'imprimante](#). Si le nettoyage ne corrige pas le problème, la vitre du scanner ou le fond blanc du couvercle doivent peut-être être remplacés.
- Il se peut que les défauts présents sur l'original ne proviennent pas du processus de numérisation.

- **Texte illisible**

Essayez de régler les paramètres. Vérifiez que les paramètres de résolution et de couleur sont corrects.

- **La taille est réduite**

Il se peut que le logiciel HP ait été paramétré en vue de réduire la taille de l'image numérisée. Consultez l'aide du logiciel d'impression HP pour plus d'informations sur la modification des propriétés.

## Résolution des problèmes de télécopie

Cette section contient des informations sur le dépannage de la configuration de la télécopie sur l'imprimante. Si l'imprimante n'est pas correctement configurée pour la télécopie, il se peut que vous rencontriez des problèmes lors de l'envoi et/ou de la réception des télécopies.

Si vous rencontrez des difficultés lors de l'envoi de télécopies, vous pouvez imprimer un rapport de test de télécopie pour vérifier l'état de l'imprimante. Le test échoue si l'imprimante n'est pas correctement configurée pour la télécopie. N'exécutez ce test que si vous avez entièrement configuré l'imprimante en vue de la télécopie. Pour plus d'informations, voir [Test de la configuration du télécopieur](#).

Si le test échoue, examinez le rapport pour obtenir des informations sur la procédure à suivre pour corriger les problèmes. Pour plus d'informations, reportez-vous à la section [Le test de télécopie a échoué](#).

- [Le test de télécopie a échoué](#)
- [L'écran indique toujours que le combiné est décroché](#)
- [L'imprimante ne parvient pas à envoyer et à recevoir des télécopies](#)
- [L'imprimante rencontre des difficultés lors de l'envoi d'une télécopie en mode manuel](#)
- [L'imprimante ne peut pas envoyer de télécopies mais peut en recevoir](#)
- [L'imprimante ne peut pas envoyer de télécopies mais peut en recevoir](#)
- [Des tonalités de télécopie sont enregistrées sur mon répondeur téléphonique](#)
- [Le cordon téléphonique fourni avec mon imprimante n'est pas suffisamment long](#)
- [Les télécopies couleur ne s'impriment pas](#)
- [L'ordinateur ne peut pas recevoir de télécopies \(Télécopie vers PC / Télécopie vers Mac\)](#)

### Le test de télécopie a échoué

Si vous avez effectué un test de télécopie et qu'il a échoué, examinez le rapport pour obtenir des informations sur l'erreur. Pour obtenir des informations plus détaillées, vérifiez le rapport pour voir quelle partie du test a échoué, puis naviguez jusqu'à la rubrique appropriée de la présente section où des solutions vous sont proposées.

Cette section contient les rubriques suivantes :

- [Le « Test du télécopieur » a échoué](#)
- [Le test « Télécopieur relié à une prise téléphonique murale » a échoué](#)
- [Le test « Cordon téléphonique relié au port requis du télécopieur » a échoué.](#)
- [Le test « Utilisation du type de cordon téléphonique approprié avec le télécopieur » a échoué](#)
- [Le test « Détection de la tonalité » a échoué](#)
- [Le test « État de la ligne de télécopie » a échoué](#)

## Le « Test du télécopieur » a échoué

### Solution:

- Mettez l'imprimante hors tension à l'aide du bouton **Alimentation** situé sur le panneau de commande, puis débranchez le cordon d'alimentation à l'arrière de l'imprimante. Patientez quelques secondes, puis rebranchez le cordon d'alimentation et mettez l'imprimante sous tension. Effectuez de nouveau le test. Si le test échoue une nouvelle fois, consultez les informations de dépannage de cette section.
- Essayez d'envoyer ou de recevoir une télécopie de test. Si vous envoyez ou recevez une télécopie sans problème, alors il n'y a aucun problème.
- Si vous exécutez le test à partir de l'**Assistant de configuration du télécopieur** (Windows) ou de l'**Assistant de configuration HP** (Mac OS X), assurez-vous que l'imprimante n'est pas en train d'effectuer une autre tâche, par exemple la réception ou l'envoi d'une télécopie. Vérifiez si un message s'affiche sur l'écran indiquant que l'imprimante est occupée. Si tel est le cas, attendez que la tâche en cours soit terminée et que le périphérique soit en veille pour exécuter le test.
- Assurez-vous que vous utilisez le cordon téléphonique fourni avec l'imprimante. Si vous n'utilisez pas le cordon téléphonique fourni pour établir la connexion entre la prise téléphonique murale et l'imprimante, vous risquez de ne pas pouvoir envoyer ni recevoir de télécopies. Après avoir branché le cordon téléphonique fourni avec l'imprimante, réexécutez le test du télécopieur.
- L'utilisation d'un séparateur voix-données peut générer des problèmes de télécopie. Un séparateur est un connecteur à deux cordons qui se branche sur une prise téléphonique murale. Ôtez le séparateur et essayez de connecter directement l'imprimante à la prise téléphonique murale.

Après avoir résolu les problèmes rencontrés, réexécutez le test du télécopieur afin de vous assurer qu'il est réussi et que l'imprimante est prête pour la télécopie. Si le **Test matériel du télécopieur** échoue à nouveau et que vous rencontrez des problèmes de télécopie, contactez l'Assistance HP. Visitez le site [www.hp.com/support](http://www.hp.com/support). Si vous y êtes invité, sélectionnez votre pays/région, puis cliquez sur **Contacteur HP** pour plus d'informations sur la façon de contacter le centre d'assistance.

---

## Le test « Télécopieur relié à une prise téléphonique murale » a échoué

### Solution:

- Vérifiez la connexion entre la prise téléphonique murale et l'imprimante afin de vous assurer que le cordon téléphonique est correctement branché.
- Assurez-vous que vous utilisez le cordon téléphonique fourni avec l'imprimante. Si vous n'utilisez pas le cordon téléphonique fourni pour établir la connexion entre la prise téléphonique murale et l'imprimante, vous risquez de ne pas pouvoir envoyer ni recevoir de télécopies. Après avoir branché le cordon téléphonique fourni avec l'imprimante, réexécutez le test du télécopieur.

- Vérifiez que l'imprimante est correctement branchée sur la prise téléphonique murale. Utilisez le cordon téléphonique fourni avec l'imprimante : connectez l'une des extrémités à votre prise téléphonique murale et l'autre au port 1-LINE situé à l'arrière de l'imprimante. Pour plus d'informations sur la configuration de l'imprimante pour la télécopie, voir [Configuration de télécopieur supplémentaire](#).
- L'utilisation d'un séparateur voix-données peut générer des problèmes de télécopie. Un séparateur est un connecteur à deux cordons qui se branche sur une prise téléphonique murale. Ôtez le séparateur et essayez de connecter directement l'imprimante à la prise téléphonique murale.
- Branchez un téléphone et un cordon téléphonique opérationnels sur la prise téléphonique murale utilisée pour l'imprimante et vérifiez la présence d'une tonalité. S'il n'y a pas de tonalité, contactez votre opérateur téléphonique et demandez-lui de vérifier la ligne.
- Essayez d'envoyer ou de recevoir une télécopie de test. Si vous envoyez ou recevez une télécopie sans problème, alors il n'y a aucun problème.

Après avoir résolu les problèmes rencontrés, réexécutez le test du télécopieur afin de vous assurer qu'il est réussi et que l'imprimante est prête pour la télécopie.

---

### **Le test « Cordon téléphonique relié au port requis du télécopieur » a échoué.**

**Solution:** Branchez le cordon téléphonique sur le port approprié.

1. Utilisez le cordon téléphonique fourni avec l'imprimante : connectez l'une des extrémités à votre prise téléphonique murale et l'autre au port 1-LINE situé à l'arrière de l'imprimante.



**Remarque** Si vous utilisez le port 2-EXT pour effectuer la connexion à la prise téléphonique murale, vous ne pouvez ni envoyer, ni recevoir de télécopies. Il convient d'utiliser le port 2-EXT uniquement pour connecter d'autres équipements tels qu'un répondeur téléphonique.

---

**Figure 9-1 Vue arrière de l'imprimante**

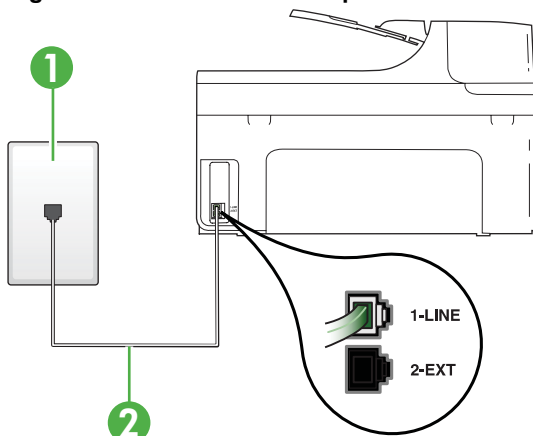

1	Prise téléphonique murale
2	Utilisez le cordon téléphonique fourni avec l'imprimante pour la connexion au port « 1-LINE »

2. Après avoir branché le cordon téléphonique sur le port 1-LINE, réexécutez le test du télécopieur afin de vous assurer qu'il réussit et que l'imprimante est prête pour la télécopie.
3. Essayez d'envoyer ou de recevoir une télécopie de test.
  - Assurez-vous que vous utilisez le cordon téléphonique fourni avec l'imprimante. Si vous n'utilisez pas le cordon téléphonique fourni pour établir la connexion entre la prise téléphonique murale et l'imprimante, vous risquez de ne pas pouvoir envoyer ni recevoir de télécopies. Après avoir branché le cordon téléphonique fourni avec l'imprimante, réexécutez le test du télécopieur.
  - L'utilisation d'un séparateur voix-données peut générer des problèmes de télécopie. Un séparateur est un connecteur à deux cordons qui se branche sur une prise téléphonique murale. Ôtez le séparateur et essayez de connecter directement l'imprimante à la prise téléphonique murale.

**Le test « Utilisation du type de cordon téléphonique approprié avec le télécopieur » a échoué**

**Solution:**

- Vérifiez que vous utilisez le cordon téléphonique fourni avec l'imprimante pour effectuer la connexion à la prise téléphonique murale. L'une des extrémités du cordon téléphonique doit être connectée au port 1-LINE à l'arrière de



l'imprimante et l'autre à la prise téléphonique murale, comme illustré sur le dessin.

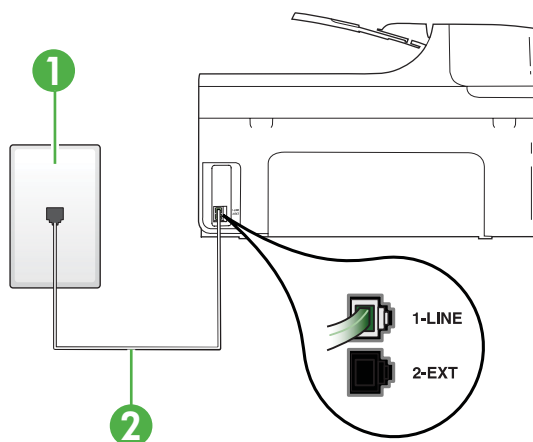

1	Prise téléphonique murale
2	Utilisez le cordon téléphonique fourni avec l'imprimante pour la connexion au port « 1-LINE »

Si le cordon téléphonique fourni avec l'imprimante n'est pas assez long, vous pouvez utiliser un coupleur pour le prolonger. Vous trouverez des coupleurs dans les magasins d'électronique qui proposent des accessoires de téléphonie. Vous avez également besoin d'un autre cordon téléphonique. Il peut s'agir d'un cordon téléphonique standard que vous possédez éventuellement chez vous ou à votre bureau.

- Vérifiez la connexion entre la prise téléphonique murale et l'imprimante afin de vous assurer que le cordon téléphonique est correctement branché.
- Assurez-vous que vous utilisez le cordon téléphonique fourni avec l'imprimante. Si vous n'utilisez pas le cordon téléphonique fourni pour établir la connexion entre la prise téléphonique murale et l'imprimante, vous risquez de ne pas pouvoir envoyer ni recevoir de télécopies. Après avoir branché le cordon téléphonique fourni avec l'imprimante, réexécutez le test du télécopieur.
- L'utilisation d'un séparateur voix-données peut générer des problèmes de télécopie. Un séparateur est un connecteur à deux cordons qui se branche sur une prise téléphonique murale. Ôtez le séparateur et essayez de connecter directement l'imprimante à la prise téléphonique murale.

## Le test « Détection de la tonalité » a échoué

### Solution:

- L'échec du test peut être dû à d'autres appareils connectés à la même ligne téléphonique que l'imprimante. Pour vérifier si c'est le cas, débranchez tout équipement de la prise téléphonique, puis réexécutez le test. Si le **Test de détection de la tonalité** réussit alors qu'aucun autre périphérique n'est branché, c'est qu'un ou plusieurs dispositifs sont à l'origine du problème. Rebranchez-les un par un et exécutez le test après chaque branchement afin d'identifier le périphérique qui pose problème.
- Branchez un téléphone et un cordon téléphonique opérationnels sur la prise téléphonique murale utilisée pour l'imprimante et vérifiez la présence d'une tonalité. S'il n'y a pas de tonalité, contactez votre opérateur téléphonique et demandez-lui de vérifier la ligne.
- Vérifiez que l'imprimante est correctement branchée sur la prise téléphonique murale. Utilisez le cordon téléphonique fourni avec l'imprimante : connectez l'une des extrémités à votre prise téléphonique murale et l'autre au port 1-LINE situé à l'arrière de l'imprimante.
- L'utilisation d'un séparateur voix-données peut générer des problèmes de télécopie. Un séparateur est un connecteur à deux cordons qui se branche sur une prise téléphonique murale. Ôtez le séparateur et essayez de connecter directement l'imprimante à la prise téléphonique murale.
- Si votre système téléphonique n'utilise pas une tonalité standard, ce qui est le cas de certains systèmes PABX, cela peut provoquer l'échec du test. Dans ce cas, aucun problème d'envoi ou de réception de télécopies n'a lieu. Essayez d'envoyer ou de recevoir une télécopie de test.
- Vérifiez que le paramètre de pays/région est correctement configuré pour votre pays/région. Si ce paramètre de pays/région n'est pas défini ou que son réglage est incorrect, le test peut échouer et vous risquez d'avoir du mal à envoyer et à recevoir des télécopies.
- Assurez-vous que l'imprimante est reliée à une ligne téléphonique analogique ; dans le cas contraire, vous ne pourrez ni envoyer, ni recevoir de télécopies. Pour vérifier si votre ligne téléphonique est numérique, branchez un téléphone analogique classique sur la ligne et vérifiez la présence d'une tonalité. Si la tonalité n'est pas normale, votre ligne téléphonique est probablement configurée pour les téléphones numériques. Connectez l'imprimante à une ligne téléphonique analogique et essayez d'envoyer ou de recevoir une télécopie.
- Assurez-vous que vous utilisez le cordon téléphonique fourni avec l'imprimante. Si vous n'utilisez pas le cordon téléphonique fourni pour établir la connexion entre la prise téléphonique murale et l'imprimante, vous risquez de ne pas pouvoir envoyer ni recevoir de télécopies. Après avoir branché le cordon téléphonique fourni avec l'imprimante, réexécutez le test du télécopieur.

Après avoir résolu les problèmes rencontrés, réexécutez le test du télécopieur afin de vous assurer qu'il est réussi et que l'imprimante est prête pour la télécopie. Si le test de **Détection de tonalité** échoue à nouveau, contactez votre opérateur téléphonique et demandez-lui de vérifier la ligne.

## Le test « État de la ligne de télécopie » a échoué

### Solution:

- Assurez-vous que l'imprimante est reliée à une ligne téléphonique analogique ; dans le cas contraire, vous ne pourrez ni envoyer, ni recevoir de télécopies. Pour vérifier si votre ligne téléphonique est numérique, branchez un téléphone analogique classique sur la ligne et vérifiez la présence d'une tonalité. Si la tonalité n'est pas normale, votre ligne téléphonique est probablement configurée pour les téléphones numériques. Connectez l'imprimante à une ligne téléphonique analogique et essayez d'envoyer ou de recevoir une télécopie.
- Vérifiez la connexion entre la prise téléphonique murale et l'imprimante afin de vous assurer que le cordon téléphonique est correctement branché.
- Vérifiez que l'imprimante est correctement branchée sur la prise téléphonique murale. Utilisez le cordon téléphonique fourni avec l'imprimante : connectez l'une des extrémités à votre prise téléphonique murale et l'autre au port 1-LINE situé à l'arrière de l'imprimante.
- L'échec du test peut être dû à d'autres appareils connectés à la même ligne téléphonique que l'imprimante. Pour vérifier si c'est le cas, débranchez tout équipement de la prise téléphonique, puis réexécutez le test.
  - Si le **Test de condition de la ligne de télécopie** réussit sans autre équipement, cela signifie qu'un ou plusieurs éléments de cet équipement sont à l'origine des problèmes ; rajoutez-les un à un en faisant le test à chaque fois, jusqu'à ce que l'élément à l'origine du problème soit identifié.
  - Si le **Test de condition de la ligne de télécopie** échoue sans les autres appareils, connectez l'imprimante à une ligne téléphonique en état de marche et continuez à lire les informations de dépannage figurant dans cette section.
- L'utilisation d'un séparateur voix-données peut générer des problèmes de télécopie. Un séparateur est un connecteur à deux cordons qui se branche sur une prise téléphonique murale. Ôtez le séparateur et essayez de connecter directement l'imprimante à la prise téléphonique murale.
- Assurez-vous que vous utilisez le cordon téléphonique fourni avec l'imprimante. Si vous n'utilisez pas le cordon téléphonique fourni pour établir la connexion entre la prise téléphonique murale et l'imprimante, vous risquez de ne pas pouvoir envoyer ni recevoir de télécopies. Après avoir branché le cordon téléphonique fourni avec l'imprimante, réexécutez le test du télécopieur.

Après avoir résolu les problèmes rencontrés, réexécutez le test du télécopieur afin de vous assurer qu'il est réussi et que l'imprimante est prête pour la télécopie. Si le test **Condition de la ligne de télécopie** échoue à nouveau et que vous rencontrez des problèmes de télécopie, contactez votre opérateur téléphonique et demandez-lui de vérifier la ligne téléphonique.

---

## L'écran indique toujours que le combiné est décroché

**Solution:** Vous utilisez un type de cordon téléphonique erroné. Assurez-vous que vous utilisez le cordon téléphonique fourni avec l'imprimante pour relier celle-

ci à votre ligne téléphonique. Si le cordon téléphonique fourni avec l'imprimante n'est pas assez long, vous pouvez utiliser un coupleur pour le prolonger. Vous trouverez des coupleurs dans les magasins d'électronique qui proposent des accessoires de téléphonie. Vous avez également besoin d'un autre cordon téléphonique. Il peut s'agir d'un cordon téléphonique standard que vous possédez éventuellement chez vous ou à votre bureau.

---

**Solution:** Un autre équipement utilise la même ligne téléphonique que l'imprimante en ce moment. Assurez-vous que les postes téléphoniques supplémentaires (postes téléphoniques utilisant la même ligne mais pas connectés à l'imprimante) ou d'autres équipements ne sont pas en cours d'utilisation ou décrochés. Par exemple, vous ne pouvez pas utiliser la fonction de télécopie de l'imprimante si un poste téléphonique secondaire est décroché, ou que vous utilisez le modem de l'ordinateur pour accéder à Internet ou pour envoyer un message électronique.

---

### **L'imprimante ne parvient pas à envoyer et à recevoir des télécopies**

**Solution:** Assurez-vous que l'imprimante est sous tension. Regardez l'écran de l'imprimante. S'il n'affiche rien et que le voyant **Alimentation** n'est pas allumé, l'imprimante est hors tension. Assurez-vous que le cordon d'alimentation est connecté à l'imprimante et branché sur une prise de courant. Appuyez sur le bouton **Alimentation** pour mettre l'imprimante sous tension.

Une fois l'imprimante mise sous tension, HP recommande d'attendre cinq minutes avant de procéder à l'envoi ou à la réception d'une télécopie. L'imprimante ne peut envoyer ou recevoir de télécopies pendant sa phase d'initialisation après la mise sous tension.

---

**Solution:** Si la fonction de télécopie sur PC ou de télécopie sur Mac a été activée, il se peut que vous ne puissiez pas envoyer ni recevoir de télécopies lorsque la mémoire de télécopie est saturée (limitation liée à la mémoire de l'imprimante).

---

#### **Solution:**

- Vérifiez que vous utilisez le cordon téléphonique fourni avec l'imprimante pour effectuer la connexion à la prise téléphonique murale. L'une des extrémités du cordon téléphonique doit être connectée au port 1-LINE à l'arrière de

l'imprimante et l'autre à la prise téléphonique murale, comme illustré sur le dessin.

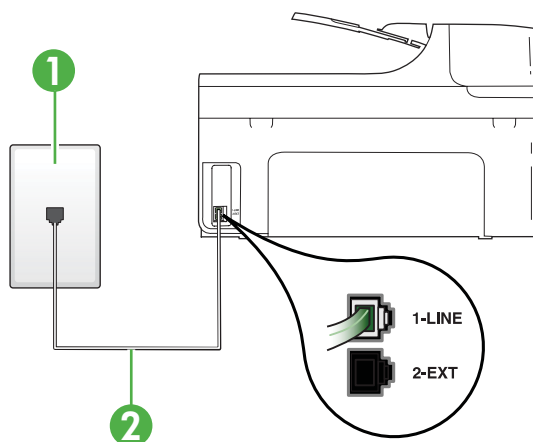

1	Prise téléphonique murale
2	Utilisez le cordon téléphonique fourni avec l'imprimante pour la connexion au port « 1-LINE »

Si le cordon téléphonique fourni avec l'imprimante n'est pas assez long, vous pouvez utiliser un coupleur pour le prolonger. Vous trouverez des coupleurs dans les magasins d'électronique qui proposent des accessoires de téléphonie. Vous avez également besoin d'un autre cordon téléphonique. Il peut s'agir d'un cordon téléphonique standard que vous possédez éventuellement chez vous ou à votre bureau.

- Branchez un téléphone et un cordon téléphonique opérationnels sur la prise téléphonique murale utilisée pour l'imprimante et vérifiez la présence d'une tonalité. Si vous n'entendez pas de tonalité, contactez votre opérateur téléphonique.
- Un autre équipement utilisant la même ligne téléphonique que l'imprimante est peut-être en cours d'utilisation. Par exemple, vous ne pouvez pas utiliser la fonction de télécopie de l'imprimante si un poste téléphonique secondaire est décroché, ou que vous utilisez le modem de l'ordinateur pour accéder à Internet ou pour envoyer un message électronique.
- Déterminez si un autre processus a également provoqué une erreur. Recherchez sur l'écran du panneau de commande ou sur l'ordinateur un message d'erreur donnant des informations sur le problème rencontré et sur sa résolution. Si une erreur s'est produite, l'imprimante ne peut ni envoyer, ni recevoir de télécopie tant que cette erreur n'est pas corrigée.

- La ligne téléphonique peut être perturbée par des interférences. Les lignes téléphoniques de mauvaise qualité acoustique risquent de causer des problèmes de télécopie. Contrôlez la qualité acoustique de la ligne téléphonique en branchant un téléphone sur la prise murale et en écoutant les éventuels bruits de fond. Si vous entendez un bruit de fond, désactivez le **Mode de correction des erreurs** (ECM) et réessayez d'envoyer la télécopie. Pour plus d'informations sur la modification du mode de correction des erreurs, reportez-vous à la section [Envoi d'une télécopie en mode de correction d'erreurs](#). Si le problème persiste, contactez votre opérateur téléphonique.
- Si vous utilisez un service ADSL sur la même ligne, assurez-vous d'être connecté à un filtre ADSL. Dans le cas contraire, vous ne pourrez pas utiliser le télécopieur correctement. Pour plus d'informations, voir [Cas B : Configuration l'imprimante avec DSL](#).
- Assurez-vous que l'imprimante n'est pas reliée à une prise téléphonique murale configurée pour des téléphones numériques. Pour vérifier si votre ligne téléphonique est numérique, branchez un téléphone analogique classique sur la ligne et vérifiez la présence d'une tonalité. Si la tonalité n'est pas normale, votre ligne téléphonique est probablement configurée pour les téléphones numériques.
- Si vous utilisez un autocommutateur (PABX) ou un convertisseur/adaptateur RNIS, vérifiez que l'imprimante est reliée au port adéquat et que l'adaptateur est réglé sur le type de commutation correspondant à votre pays/région, si possible. Pour plus d'informations, voir [Cas C : Configuration de l'imprimante avec un système téléphonique PBX ou une ligne RNIS](#).
- Si l'imprimante et un service ADSL partagent la même ligne téléphonique, le modem ADSL n'est peut-être pas relié correctement à la terre. Si le modem ADSL n'est pas correctement relié à la terre, il peut provoquer des interférences sur la ligne téléphonique. Les lignes téléphoniques de mauvaise qualité acoustique risquent de causer des problèmes de télécopie. Vous pouvez vérifier la qualité acoustique de la ligne téléphonique en branchant un téléphone sur la prise téléphonique murale et en écoutant les éventuels bruits de fond. Si vous entendez un bruit, éteignez votre modem ADSL et supprimez toute alimentation pendant au moins 15 minutes. Remettez le modem ADSL en marche et écoutez de nouveau la tonalité.



**Remarque** Vous risquez d'entendre à nouveau du bruit sur la ligne téléphonique. Si l'imprimante interrompt l'envoi et la réception de télécopies, recommencez cette procédure.

---

Si le bruit subsiste sur la ligne, contactez votre opérateur téléphonique. Pour de plus amples informations sur la façon d'éteindre votre modem ADSL, contactez l'assistance de votre fournisseur d'accès ADSL.

- L'utilisation d'un séparateur voix-données peut générer des problèmes de télécopie. Un séparateur est un connecteur à deux cordons qui se branche sur une prise téléphonique murale. Ôtez le séparateur et essayez de connecter directement l'imprimante à la prise téléphonique murale.
-

## L'imprimante rencontre des difficultés lors de l'envoi d'une télécopie en mode manuel

### Solution:

 **Remarque** Cette solution possible n'est valable que dans les pays et régions dans lesquels un cordon à 2 fils est fourni avec l'imprimante : l'Amérique latine, l'Arabie Saoudite, l'Argentine, l'Australie, le Brésil, le Canada, le Chili, la Chine, la Colombie, la Corée, l'Espagne, les États-Unis, la Grèce, l'Inde, l'Indonésie, l'Irlande, le Japon, la Malaisie, le Mexique, les Philippines, la Pologne, le Portugal, la Russie, Singapour, Taïwan, la Thaïlande, le Venezuela et le Vietnam.

- Vérifiez que le téléphone que vous utilisez pour appeler le télécopieur est directement connecté à l'imprimante. Pour envoyer une télécopie manuelle, le téléphone doit être connecté directement au port 2-EXT de l'imprimante, comme illustré par le dessin.

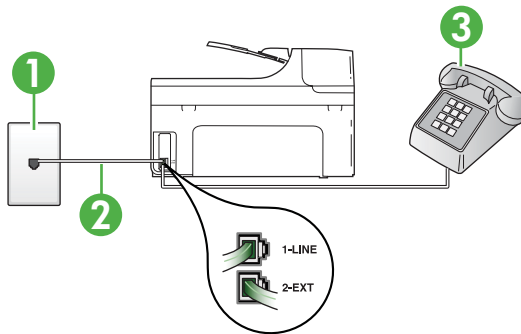

1	Prise téléphonique murale
2	Utilisez le cordon téléphonique fourni avec l'imprimante pour la connexion au port « 1-LINE »
3	Téléphone

- Si vous envoyez une télécopie en mode manuel à partir du téléphone connecté directement à l'imprimante, vous devez utiliser le clavier numérique du téléphone. Vous ne pouvez pas utiliser le clavier du panneau de commande de l'imprimante.

 **Remarque** Si vous utilisez un système téléphonique série, connectez directement le téléphone au câble de l'imprimante auquel est rattaché une prise murale.

## L'imprimante ne peut pas envoyer de télécopies mais peut en recevoir

### Solution:

- Si vous n'utilisez pas de service de sonnerie distincte, vérifiez que le paramètre **Sonneries distinctes** de l'imprimante est réglé sur l'option **Toutes sonneries**. Pour plus d'informations, voir Modification du type de sonnerie pour la sonnerie distincte.
- Si le paramètre **Réponse automatique** est configuré sur **Désactivé**, vous devez recevoir manuellement les télécopies. Dans le cas contraire, l'imprimante ne pourra pas recevoir la télécopie. Pour plus d'informations sur la réception manuelle de télécopies, voir Réception d'une télécopie en mode manuel.
- Si la même ligne téléphonique vous sert pour votre service de messagerie vocale et pour vos appels de télécopie, vous devez choisir de recevoir vos télécopies manuellement et non automatiquement. En d'autres termes, vous devez pouvoir répondre en personne aux appels de télécopie entrants. Pour plus d'informations sur la configuration de l'imprimante avec un service de messagerie vocale, voir Cas F : Ligne voix/télécopie partagée avec une messagerie vocale. Pour plus d'informations sur la réception manuelle de télécopies, voir Réception d'une télécopie en mode manuel.
- Si un modem d'ordinateur partage la même ligne téléphonique que l'imprimante, assurez-vous que le logiciel qui accompagne le modem n'est pas configuré pour recevoir automatiquement les télécopies. Les modems configurés pour recevoir automatiquement des télécopies reçoivent les télécopies entrantes sur la ligne téléphonique, empêchant ainsi l'imprimante de les recevoir.
- Si un répondeur est connecté sur la même ligne téléphonique que l'imprimante, vous pourriez rencontrer l'un des problèmes suivants :
  - Votre répondeur n'est peut-être pas configuré correctement avec l'imprimante.
  - Il se peut que votre annonce soit trop longue ou d'un niveau sonore trop élevé pour que l'imprimante puisse détecter les tonalités de télécopie, ce qui peut provoquer la déconnexion du télécopieur expéditeur.
  - La plage de silence qui fait suite à votre annonce de votre répondeur est peut-être trop courte pour permettre à l'imprimante de détecter les tonalités de télécopie. Ce problème affecte principalement les répondeurs téléphoniques numériques.

Les actions suivantes peuvent contribuer à résoudre ces problèmes :

- Lorsqu'un répondeur téléphonique est installé sur la même ligne que celle utilisée pour les télécopies, essayez de connecter le répondeur directement l'imprimante, comme décrit dans la section Cas I : Ligne voix/télécopie partagée avec un répondeur.
- Assurez-vous que l'imprimante est configurée en vue de recevoir automatiquement les télécopies. Pour plus d'informations sur la configuration de l'imprimante en vue de recevoir les télécopies automatiquement, voir Réception d'une télécopie.



- Vérifiez que l'option **Nombre de sonneries avant prise de ligne** est définie sur un nombre supérieur au nombre de sonneries du répondeur. Pour plus d'informations, reportez-vous à la section Définition du nombre de sonneries avant réponse.
- Déconnectez le répondeur et essayez de recevoir une télécopie. Si la télécopie fonctionne correctement lorsque le répondeur est déconnecté, ce dernier peut être la cause du problème.
- Reconnectez le répondeur et réenregistrez votre annonce. L'annonce doit être d'une durée approximative de 10 secondes. Parlez lentement et doucement lorsque vous enregistrez l'annonce. Laissez un silence d'au moins 5 secondes à la fin du message vocal. Il ne doit pas y avoir de bruits de fond lors de l'enregistrement de ce silence. Essayez à nouveau de recevoir une télécopie.



**Remarque** Certains répondeurs numériques peuvent ne pas prendre en compte le silence enregistré à la fin du message sortant. Écoutez votre message sortant.

---

- Si l'imprimante partage la ligne téléphonique avec d'autres types d'équipements téléphoniques, tels qu'un répondeur, un modem d'ordinateur ou un commutateur multiports, le niveau du signal de télécopie risque d'être réduit. Le niveau du signal risque également d'être réduit si vous utilisez un séparateur de ligne téléphonique ou que vous connectez des câbles supplémentaires pour rallonger le câble téléphonique. Un signal réduit peut provoquer des problèmes pendant la réception de la télécopie. Pour déterminer si un autre équipement est à l'origine du problème, déconnectez de la ligne téléphonique tous les équipements sauf l'imprimante et essayez de recevoir une télécopie. Si vous recevez des télécopies correctement lorsque les autres équipements sont déconnectés, le problème provient de l'un ou de plusieurs de ces équipements. Reconnectez-les un à un et essayez de recevoir une télécopie à chaque fois, jusqu'à ce que vous ayez identifié le ou les équipements causant le problème.
  - Si vous disposez d'un type de sonnerie particulier pour votre numéro de télécopieur/téléphone (service de sonnerie distincte fourni par votre opérateur téléphonique), assurez-vous que la fonction **Sonneries distinctes** de l'imprimante a été configurée de façon appropriée. Pour plus d'informations, voir Modification du type de sonnerie pour la sonnerie distincte.
-

## L'imprimante ne peut pas envoyer de télécopies mais peut en recevoir

### Solution:

- L'imprimante numérote peut-être trop vite ou trop tôt. Il peut s'avérer nécessaire d'insérer des pauses dans la séquence de numéros. Si vous devez par exemple accéder à une ligne extérieure avant de composer le numéro, insérez une pause après le numéro d'accès. Si le numéro est 0 01 23 45 67 89, et que le premier 0 permet d'accéder à la ligne extérieure, vous pouvez insérer des pauses comme suit : 9-555-5555. Pour ajouter une pause au numéro de télécopieur que vous entrez, touchez à plusieurs reprises le bouton **Espace (#)** jusqu'à ce qu'un tiret (-) s'affiche à l'écran. Vous pouvez également envoyer la télécopie via la fonction de numérotation supervisée. Ainsi, vous pourrez écouter la ligne téléphonique au cours de la numérotation. Vous pouvez définir la vitesse de numérotation et répondre aux messages au cours de la numérotation. Pour plus d'informations, reportez-vous à la section [Envoi de télécopies à l'aide de la numérotation supervisée](#).
  - Le numéro que vous avez saisi lors de l'envoi de la télécopie n'est pas au format adéquat ou des problèmes sont survenus sur le télécopieur destinataire. Pour le déterminer, essayez d'appeler ce numéro de télécopie depuis un téléphone et vérifiez si vous entendez une tonalité de télécopie. Si vous n'entendez pas de tonalité de télécopie, le télécopieur destinataire est peut-être éteint ou déconnecté. Il se peut également qu'un service de messagerie vocale interfère avec la ligne téléphonique du destinataire. Vous pouvez également demander au destinataire de vérifier que son télécopieur fonctionne correctement.
-

## Des tonalités de télécopie sont enregistrées sur mon répondeur téléphonique

### Solution:

- Lorsqu'un répondeur téléphonique est installé sur la même ligne que celle utilisée pour les télécopies, essayez de connecter le répondeur directement à l'imprimante, comme décrit dans la section Cas I : Ligne voix/télécopie partagée avec un répondeur. Si vous ne connectez pas le répondeur conformément aux recommandations, il se peut que des tonalités de télécopie soient enregistrées sur votre répondeur.
  - Assurez-vous que l'imprimante est configurée pour recevoir les télécopies automatiquement et que le paramètre **Nombre de sonneries avant prise de ligne** est correct. Il convient par exemple de régler le répondeur sur un petit nombre de sonneries et l'imprimante sur le nombre maximal de sonneries. Si le nombre de sonneries avant réponse est le même pour le répondeur que pour l'imprimante, les deux périphériques répondent aux appels et des tonalités de télécopie sont enregistrées sur le répondeur.
  - Définissez un nombre de sonneries peu élevé pour le répondeur et le nombre de sonneries maximal prévu pour l'imprimante. Le nombre maximal de sonneries varie en fonction des pays et des régions. Avec cette configuration, le répondeur prend l'appel et l'imprimante surveille la ligne. Si l'imprimante détecte qu'il s'agit d'une télécopie, elle la reçoit. S'il s'agit d'une communication vocale, le répondeur enregistre le message. Pour plus d'informations, voir Définition du nombre de sonneries avant réponse.
- 

## Le cordon téléphonique fourni avec mon imprimante n'est pas suffisamment long

**Solution:** Si le cordon téléphonique fourni avec l'imprimante n'est pas assez long, vous pouvez utiliser un coupleur pour le prolonger. Vous trouverez des coupleurs dans les magasins d'électronique qui proposent des accessoires de téléphonie. Vous avez également besoin d'un autre cordon téléphonique. Il peut s'agir d'un cordon téléphonique standard que vous possédez éventuellement chez vous ou à votre bureau.

---

 **Conseil** Si l'imprimante a été livrée avec un adaptateur de cordon à deux fils, vous pouvez prolonger celui-ci au moyen d'un cordon téléphonique à quatre fils. Pour plus d'informations sur l'utilisation de l'adaptateur pour cordon téléphonique à 2 fils, reportez-vous à la documentation qui l'accompagne.

---

### Rallonge de votre cordon téléphonique

1. Utilisez le cordon téléphonique fourni avec l'imprimante : connectez l'une des extrémités au coupleur et l'autre au port 1-LINE situé à l'arrière de l'imprimante.
  2. Connectez l'autre cordon téléphonique au port ouvert du coupleur et à la prise téléphonique murale.
- 

## Les télécopies couleur ne s'impriment pas

**Cause:** L'option Imprimer les télécopies entrantes est désactivée.

**Solution:** Pour imprimer des télécopies en couleur, assurez-vous que l'option d'impression des télécopies entrantes est activée sur le panneau de commande de l'imprimante.

---

### **L'ordinateur ne peut pas recevoir de télécopies (Télécopie vers PC / Télécopie vers Mac)**

**Cause:** L'ordinateur sélectionné pour recevoir des télécopies est hors tension.

**Solution:** Vérifiez que l'ordinateur sélectionné pour recevoir des télécopies est toujours maintenu sous tension.

---

**Cause:** Différents ordinateurs sont configurés pour recevoir des télécopies et l'un d'eux peut être hors tension.

**Solution:** Si l'ordinateur recevant des télécopies est différent de celui utilisé pour la configuration, les deux ordinateurs doivent être toujours maintenus sous tension.

---

**Cause:** La fonction Télécopie vers PC ou Télécopie vers Mac n'est pas activée, ou l'ordinateur n'est pas configuré en vue de recevoir des télécopies.

**Solution:** Activez la fonction Télécopie vers PC ou Télécopie vers Mac et assurez-vous que l'ordinateur est configuré en vue de recevoir des télécopies.

---

## **Résolution des problèmes liés aux sites et services Web HP**

Cette section propose des solutions aux problèmes liés aux sites et services Web HP.

- [Résolution des problèmes liés aux services Web HP](#)
- [Résolution des problèmes liés aux sites Web HP](#)

### **Résolution des problèmes liés aux services Web HP**

Si vous rencontrez des problèmes lors de l'utilisation de HP Apps ou d'autres services Web à partir du panneau de commande de l'imprimante, vérifiez les points suivants :

- Assurez-vous que l'imprimante est connectée à Internet.

---

 **Remarque** Pour utiliser les fonctions Web, l'imprimante doit être connectée à Internet (par le biais d'un câble Ethernet ou d'une connexion sans fil). Ces fonctions Web ne sont pas disponibles si l'imprimante est reliée via un câble USB.

---

- Assurez-vous que le concentrateur réseau, le commutateur ou le routeur est sous tension et fonctionne correctement.
- Si l'imprimante est reliée via un câble Ethernet, assurez-vous qu'il est bien branché et vérifiez que vous n'utilisez pas un cordon téléphonique ou un câble simulateur de modem pour connecter l'imprimante. Pour plus d'informations, voir [Résolution des problèmes de réseau \(Ethernet\)](#).
- Si vous utilisez une connexion sans fil, assurez-vous que le réseau fonctionne correctement. Pour plus d'informations, voir [Résolution des problèmes sans fil](#).

## Résolution des problèmes liés aux sites Web HP

Si vous rencontrez des problèmes lors de l'utilisation des sites Web HP à partir de votre ordinateur, vérifiez les points les suivants :

- Vérifiez que l'ordinateur que vous utilisez est relié au réseau.
- Vérifiez que le navigateur Web répond à la configuration système minimale. Pour plus d'informations, voir [Spécifications du site Web HP](#).
- Si votre navigateur Web utilise des paramètres de Proxy pour se connecter à Internet, essayez de désactiver les paramètres suivants. Pour plus d'informations, consultez la documentation fournie avec votre navigateur Web.

## Résolution des problèmes liés aux solutions numériques HP

Cette section porte sur les rubriques suivantes :

- [Résolution des problèmes d'archivage numérique HP Direct](#)
- [Résolution des problèmes de télécopie numérique HP](#)

### Résolution des problèmes d'archivage numérique HP Direct

Cette section porte sur les rubriques suivantes :

- [Problèmes courants](#)
- [Impossible de numériser vers le dossier réseau](#)
- [Impossible de numériser vers le courrier électronique](#)
- [La boîte de dialogue de partage est différente après avoir configuré l'archivage numérique HP Direct \(Windows\)](#)

#### Problèmes courants

#### **Les images numérisées ne sont pas correctement recadrées lors de l'utilisation du format de papier automatique.**

Utilisez le format de papier correct si disponible, et n'utilisez la fonction Automatique que lorsque vous utilisez de petits supports ou des photos.

#### **L'imprimante n'est pas correctement configurée sur le réseau.**

Vérifiez que l'imprimante est correctement configurée et connectée au réseau :

- Essayez d'imprimer un document à l'aide de l'imprimante.
- Vérifiez les paramètres réseau de l'imprimante et assurez-vous que l'adresse IP est correcte.
- Soumettez une requête PING à l'imprimante et vérifiez qu'il répond. Pour plus d'informations, consultez la documentation de votre système d'exploitation.

- Si l'imprimante est reliée via un câble Ethernet, assurez-vous qu'il est bien branché et vérifiez que vous n'utilisez pas un cordon téléphonique ou un câble simulateur de modem pour connecter l'imprimante. Pour plus d'informations, voir [Résolution des problèmes de réseau \(Ethernet\)](#).
- Si vous utilisez une connexion sans fil, assurez-vous que le réseau fonctionne correctement. Pour plus d'informations, reportez-vous à la section [Résolution des problèmes sans fil](#).

### **Le nom du serveur ne peut pas être trouvé ou résolu**

La connexion au serveur pourrait échouer si le nom de serveur fourni pendant la configuration ne peut pas être résolu à une adresse IP spécifique.

- Essayez d'utiliser l'adresse IP du serveur.
- Lorsque vous utilisez le DNS, vérifiez les informations suivantes :
  - Essayez d'utiliser des noms DNS complets.
  - Vérifiez que le serveur DNS est correctement configuré sur l'imprimante.

---

 **Conseil** Si vous avez récemment modifié les paramètres DNS, désactivez, puis activez l'imprimante.

---

Pour plus d'informations, contactez votre administrateur réseau ou la personne qui a installé votre réseau.

### **Impossible de numériser vers le dossier réseau**

---

 **Remarque** L'archivage numérique HP Direct ne prend pas en charge Windows Active Directory.

---

### **L'ordinateur sur lequel se trouve le dossier réseau est éteint.**

Vérifiez que l'ordinateur sur lequel est stocké le dossier réseau est sous tension et connecté au réseau.

### **Le dossier réseau n'a pas été correctement configuré**

- Vérifiez que le dossier est créé sur le serveur. Pour plus d'informations, consultez la documentation disponible pour votre système d'exploitation.
- Vérifiez que le dossier a été partagé et que les utilisateurs peuvent lire et écrire dans le dossier. Si vous utilisez un ordinateur Macintosh, vérifiez que le partage SMB est activé. Pour plus d'informations, consultez la documentation disponible pour votre système d'exploitation.
- Assurez-vous que le nom de dossier comporte uniquement des lettres ou des caractères pris en charge par le système d'exploitation. Pour plus d'informations, consultez la documentation fournie avec votre système d'exploitation.
- Vérifiez que le nom du dossier est saisi dans le bon format dans le logiciel HP. Pour plus d'informations, reportez-vous à l'assistant ou à l'assistant d'installation.
- Vérifiez que vous avez saisi le nom d'utilisateur et le mot de passe corrects. Pour plus d'informations, reportez-vous à l'assistant ou à l'assistant d'installation.

### **Le disque est plein**

Vérifiez que le serveur contenant le dossier dispose de suffisamment d'espace disque disponible.

### **L'imprimante ne peut pas créer un nom de fichier unique en utilisant le préfixe et le suffixe affectés.**

L'imprimante peut créer jusqu'à 9 999 fichiers en utilisant les mêmes préfixe et suffixe. Si vous avez numérisé un trop grand nombre de fichiers dans un dossier, modifiez le préfixe.

### **Le préfixe du nom de fichier n'a pas été correctement défini**

Assurez-vous que le nom de dossier et le nom de fichier comportent uniquement des lettres ou des caractères pris en charge par le système d'exploitation. Pour plus d'informations, consultez la documentation fournie avec votre système d'exploitation.

### **Impossible de numériser vers le courrier électronique**

---

 **Remarque** Avec HP Officejet Pro 8500A (A910a-f), vous pouvez uniquement utiliser les fonctions de numérisation et d'envoi de télécopie vers le dossier réseau. Pour connaître le numéro du modèle, reportez-vous à la section [Recherche du numéro de modèle de l'imprimante](#).

---

### **Le profil du courrier électronique n'a pas été correctement défini**

Vérifiez que les paramètres du serveur SMTP sortant corrects ont été spécifiés dans le logiciel HP. Pour plus d'informations sur les paramètres du serveur SMTP, reportez-vous à la documentation livrée par votre fournisseur de service de messagerie électronique.

### **Les messages électroniques sont envoyés vers certains destinataires mais pas vers d'autres lors de l'envoi vers plusieurs destinataires**

Les adresses électroniques ne sont peut-être pas correctes ou pourraient ne pas être reconnues par le serveur de messagerie électronique. Vérifiez que les adresses e-mail pour tous les destinataires ont été correctement saisies dans le logiciel HP. Vérifiez votre boîte aux lettres électronique pour toute notification de messages en échec venant du serveur de courrier électronique.

### **Envoie de gros messages électroniques**

Certains serveurs de courrier électronique ont été configurés pour rejeter les messages électroniques plus gros qu'une taille prédéterminée. Pour déterminer si votre serveur e-mail possède une limite de taille de fichier, consultez la documentation livrée par votre fournisseur de service de messagerie électronique. Si le serveur de courrier électronique possède une telle limite, changez la taille de pièce jointe maximale pour le profil de courrier électronique sortant et passez à une valeur plus petite que celle du serveur de courrier électronique.

### **La boîte de dialogue de partage est différente après avoir configuré l'archivage numérique HP Direct (Windows)**

Si vous utilisez un ordinateur sous Windows XP, vous pouvez configurer des dossiers à l'aide du SFS (Simple File Sharing). Un dossier configuré à l'aide du SFS est partagé de façon anonyme : il ne requiert pas de nom d'utilisateur ou de mot de passe, et le dossier est accessible en lecture et écriture pour tous les utilisateurs. De plus, la boîte de dialogue utilisée pour le partage est différente de la boîte de dialogue de partage standard de Windows.

Cependant, pour sécuriser les données envoyées depuis l'imprimante, l'assistant de numérisation vers le dossier réseau ne prend pas en charge le SFS et l'ordinateur affiche la boîte de dialogue de partage standard à la place de celle du SFS. Pour plus d'informations, consultez la documentation disponible pour votre système d'exploitation.

## **Résolution des problèmes de télécopie numérique HP**

---

 **Remarque** La fonction de télécopie vers le dossier réseau ne prend pas en charge Windows Active Directory.

**Remarque** Avec HP Officejet Pro 8500A (A910a-f), vous pouvez uniquement utiliser les fonctions de numérisation et d'envoi de télécopie vers le dossier réseau. Pour connaître le numéro du modèle, reportez-vous à la section [Recherche du numéro de modèle](#) de l'imprimante.

---

### **L'ordinateur sur lequel se trouve le dossier réseau est éteint.**

Si vous utilisez la télécopie vers le dossier réseau, Vérifiez que l'ordinateur sélectionné pour recevoir des télécopies est toujours maintenu sous tension et est connecté au réseau.

### **Le dossier réseau n'a pas été correctement configuré**

Si vous utilisez la fonction Télécopie vers le dossier réseau, vérifiez ce qui suit :

- Vérifiez que le dossier est créé sur le serveur. Pour plus d'informations, consultez la documentation disponible pour votre système d'exploitation.
- Vérifiez que le dossier a été partagé et que les utilisateurs peuvent lire et écrire dans le dossier. Si vous utilisez un ordinateur Macintosh, vérifiez que le partage SMB est activé. Pour plus d'informations, consultez la documentation disponible pour votre système d'exploitation.
- Assurez-vous que le nom de dossier comporte uniquement des lettres ou des caractères pris en charge par le système d'exploitation. Pour plus d'informations, consultez la documentation fournie avec votre système d'exploitation.
- Vérifiez que le nom du dossier est saisi dans le bon format dans le logiciel HP. Pour plus d'informations, reportez-vous à l'assistant ou à l'assistant d'installation.
- Vérifiez que vous avez saisi le nom d'utilisateur et le mot de passe corrects. Pour plus d'informations, reportez-vous à l'assistant ou à l'assistant d'installation.

### **Des conditions d'erreur interfèrent avec la télécopie numérique HP**

Si l'imprimante a été configurée en vue d'imprimer des télécopies en couleur mais qu'elle ne contient plus que quelques feuilles, chargez du papier dans le bac



d'alimentation ou solutionnez l'erreur. Une fois les télécopies entrantes imprimées, elles sont sauvegardées dans un dossier réseau ou expédiées à l'adresse électronique indiquée après l'impression.

### **La mémoire interne est saturée**

Si la mémoire interne de l'imprimante est saturée, vous ne pouvez ni envoyer, ni recevoir de télécopies. Si la mémoire est saturée parce qu'un trop grand nombre de télécopies a été stocké, suivez les instructions indiquées sur le panneau de commande de l'imprimante.

---

△ **Attention** Le fait d'effacer le journal de télécopies et la mémoire interne entraîne la suppression de toutes les télécopies non sauvegardées qui sont contenues dans la mémoire de l'imprimante.

---

### **Date et heure incorrectes sur les télécopies**

Si vous êtes dans un pays/une région qui observe le passage à l'heure d'été, l'horodatage des télécopies ne reflète peut-être pas toujours l'heure exacte de votre fuseau horaire local. De plus, le nom de fichier par défaut des télécopies archivées (horodatage inclus) pourrait également être affecté.

Pour connaître le nombre de fois où les télécopies ont été correctement reçues, imprimez le journal de télécopies à partir du panneau de commande de l'imprimante.

Pour permettre l'inscription de l'heure correcte sur les télécopies durant les heures d'été ou d'hiver, utilisez EWS pour définir manuellement sur l'imprimante un fuseau horaire correspondant à l'heure appropriée :

- Ouvrez un navigateur Web pris en charge sur votre ordinateur (Microsoft Internet Explorer, Opera, Mozilla Firefox ou Safari)
- Entrez l'adresse IP attribuée à l'imprimante.

Par exemple, si vous utilisez un environnement réseau IPv4 et que l'adresse IP est 123.123.123.123, tapez l'adresse suivante dans votre navigateur Web :

http://123.123.123.123

Par exemple, si vous utilisez un environnement réseau IPv6 uniquement et que l'adresse IP est FE80::BA:D0FF:FE39:73E7, tapez l'adresse suivante dans votre navigateur Web :

http://[FE80::BA:D0FF:FE39:73E7]

La page du serveur Web intégré s'affiche dans la fenêtre du navigateur Web.

Pour plus d'informations sur l'utilisation du serveur Web intégré, reportez-vous à la section [Serveur Web intégré](#).

- Cliquez sur l'onglet **Paramètres**, puis dans **Préférences**, cliquez sur **Fuseau horaire**.
- Sélectionnez le fuseau horaire qui correspond à l'heure correcte (généralement le fuseau horaire qui est une heure en avance sur vous).

---

 **Remarque** Lorsque votre pays/région revient à l'heure standard, changez le fuseau horaire pour prendre celui qui reflète votre heure.

---

## Résolution des problèmes liés aux périphériques de mémoire

Si les rubriques suivantes ne vous aident pas à résoudre le problème, consultez la section [Assistance HP](#) pour obtenir des informations sur le support technique HP.

---

 **Remarque** Si vous lancez une opération avec le périphérique de mémoire à partir d'un ordinateur, consultez l'aide du logiciel pour obtenir des informations de dépannage.

---

- [L'imprimante ne peut pas lire le périphérique de mémoire](#)
- [L'imprimante ne parvient pas à lire les photos contenues sur le périphérique de mémoire](#)

### L'imprimante ne peut pas lire le périphérique de mémoire

- **Vérification du périphérique de mémoire**
  - Assurez-vous que le type de périphérique de mémoire est pris en charge. Pour plus d'informations, voir [Spécifications des périphériques de mémoire](#).
  - Certains périphériques de mémoire comportent un commutateur contrôlant leur mode d'utilisation. Vérifiez que ce commutateur est positionné de manière à permettre la lecture du périphérique de mémoire.
  - Inspectez les extrémités du périphérique de mémoire pour vérifier l'absence de saleté ou de corps étranger pouvant créer une obstruction ou un contact métallique. Nettoyez les contacts avec un chiffon non pelucheux et une petite quantité d'alcool isopropylique.
  - Vérifiez le bon fonctionnement du périphérique de mémoire en le testant sur d'autres périphériques.
- **Vérification du logement du périphérique de mémoire**
  - Vérifiez que le périphérique de mémoire est inséré à fond dans le logement approprié. Pour plus d'informations, voir [Insertion d'un périphérique de mémoire](#).
  - Retirez la carte mémoire (lorsque le voyant ne clignote pas) et éclairez le logement vide à l'aide d'une lampe torche. Vérifiez qu'aucune broche n'est recourbée à l'intérieur du logement. Vous pouvez, alors que l'ordinateur est éteint, redresser légèrement les broches recourbées à l'aide d'une pointe de stylo bille rétractée. Si une broche s'est recourbée au point d'entrer en contact avec une autre broche, remplacez le lecteur de carte mémoire ou envoyez l'imprimante en réparation. Pour plus d'informations, voir [Assistance HP](#).
  - Veillez à ce qu'un seul périphérique de mémoire soit inséré à la fois dans les logements. Un message d'erreur doit apparaître sur l'écran du panneau de commande si plusieurs périphériques de mémoire sont insérés.

### L'imprimante ne parvient pas à lire les photos contenues sur le périphérique de mémoire

#### Vérification du périphérique de mémoire

Le périphérique de mémoire est peut-être endommagé.

## Résolution des problèmes de réseau (Ethernet)

Si vous ne parvenez pas à connecter l'imprimante à votre réseau câblé (Ethernet), effectuez l'une ou plusieurs des tâches suivantes.

---

 **Remarque** Après avoir résolu l'un des problèmes répertoriés ci-dessous, exécutez à nouveau le programme d'installation.

---

- [Résolution des problèmes de réseau à caractère général](#)
- [Le port réseau créé ne correspond pas à l'adresse IP de l'imprimante \(Windows\)](#)

### Résolution des problèmes de réseau à caractère général

Si vous ne parvenez pas à installer le logiciel HP fourni avec l'imprimante, procédez aux vérifications suivantes :

- Tous les câbles sont bien branchés sur l'ordinateur et sur l'imprimante.
- Le réseau est opérationnel et le concentrateur réseau est sous tension.
- Toutes les applications, notamment les programmes antivirus, les programmes de protection contre les logiciels espions et les logiciels de pare-feu sont fermés ou désactivés pour les ordinateurs fonctionnant sous Windows.
- L'imprimante est installée sur le même sous-réseau que les ordinateurs qui l'utilisent.

Si le programme d'installation ne détecte pas l'imprimante, imprimez la page de configuration réseau, puis entrez l'adresse IP manuellement dans le programme d'installation. Pour plus d'informations, voir [Description de la page de configuration réseau](#).

Bien qu'il soit déconseillé d'attribuer une adresse IP statique à l'imprimante, cette opération peut vous permettre de résoudre certains problèmes d'installation (un conflit avec un pare-feu personnel, par exemple).

### Le port réseau créé ne correspond pas à l'adresse IP de l'imprimante (Windows)

Si vous utilisez un ordinateur fonctionnant sous Windows, assurez-vous que les ports réseau créés dans le pilote d'imprimante correspondent à l'adresse IP de l'imprimante :

1. Imprimez la page de configuration réseau de l'imprimante
2. Cliquez sur **Démarrer**, **Paramètres**, puis **Imprimantes** ou **Imprimantes et télécopieurs**.  
- ou -  
Cliquez sur **Démarrer**, sur **Panneau de configuration**, puis double-cliquez sur **Imprimantes**.
3. Cliquez sur l'icône de l'imprimante avec le bouton droit de la souris, cliquez sur **Propriétés**, puis sur l'onglet **Ports**.
4. Sélectionnez le port TCP/IP de l'imprimante, puis cliquez sur **Configurer le port**.

5. Assurez-vous que l'adresse IP affichée dans la boîte de dialogue correspond à celle figurant sur la page de configuration du réseau. Si les adresses IP sont différentes, modifiez celle qui est indiquée dans la boîte de dialogue afin qu'elle corresponde à l'adresse figurant sur la page de configuration réseau.
6. Cliquez deux fois sur **OK** pour enregistrer les paramètres et fermer les boîtes de dialogue.

## Résolution des problèmes sans fil

Si l'imprimante n'arrive pas à communiquer avec le réseau après la configuration de la communication sans fil et l'installation du logiciel, vous devrez exécuter au moins l'une de ces tâches dans l'ordre indiqué ci-après.

- [Dépannage de base du réseau sans fil](#)
- [Résolution avancée des problèmes de réseau sans fil](#)

### Dépannage de base du réseau sans fil

Accomplissez les étapes suivantes dans l'ordre indiqué.

---

 **Remarque** Si c'est la première fois que vous configurez la connexion sans fil et que vous utilisez le logiciel HP fourni avec l'imprimante, assurez-vous que le câble USB est connecté à l'imprimante et à l'ordinateur.

---

#### Étape 1 : Assurez-vous que le voyant du réseau sans fil (802.11) est allumé

Si le voyant bleu situé près du bouton Sans fil de l'imprimante n'est pas allumé, il est probable que les fonctions sans fil n'ont pas été activées. Pour activer la liaison sans fil, touchez successivement flèche droite , **Réseau, Sans fil, Radio sans fil**, puis sélectionnez **Oui**.

---

 **Remarque** Si votre imprimante prend en charge la mise en réseau Ethernet, assurez-vous qu'un câble Ethernet est branché à l'imprimante. Si vous connectez un câble Ethernet, les fonctions sans fil de l'imprimante sont désactivées.

---

#### Étape 2 : Redémarrez les composants du réseau sans fil

Mettez le routeur et l'imprimante hors tension, puis de nouveau sous tension, dans l'ordre suivant : le routeur d'abord, puis l'imprimante. Si vous ne pouvez toujours pas établir de connexion, mettez le routeur, l'imprimante et l'ordinateur hors tension. Parfois, le fait de mettre les appareils hors tension puis à nouveau sous tension permet de résoudre les problèmes de connexion au réseau.

#### Étape 3 : Exécutez le test du réseau sans fil

Pour les problèmes de réseau sans fil, exécutez le test du réseau sans fil. Pour imprimer une page de test du réseau sans fil, touchez flèche droite , **Réseau, Sans fil**, puis sélectionnez **Test réseau sans fil**. Si un problème est décelé, des recommandations concernant sa résolution sont consignées dans le rapport.

## Résolution avancée des problèmes de réseau sans fil

Si vous avez essayé les suggestions fournies dans la section Dépannage de base et que vous ne parvenez toujours pas à établir de connexion entre l'imprimante et le réseau sans fil, essayez les suggestions suivantes dans l'ordre indiqué :

- Étape 1 : Vérifiez que votre ordinateur est connecté à votre réseau
- Étape 2 : Vérifiez que l'imprimante est connectée au réseau.
- Étape 3 : Déterminez si le logiciel pare-feu bloque la communication.
- Étape 4 : Vérifiez que l'imprimante est en ligne et à l'état Prêt
- Étape 5 : Assurez-vous que la version sans fil de l'imprimante est sélectionnée comme pilote d'imprimante par défaut (Windows uniquement)
- Étape 6 : Vérifiez que le service de prise en charge des périphériques réseau HP est en cours d'exécution (Windows uniquement)
- Ajout d'adresses matérielles à un point d'accès sans fil (WAP)

### Étape 1 : Vérifiez que votre ordinateur est connecté à votre réseau

#### Pour vérifier une connexion câblée (Ethernet)

- ▲ De nombreux ordinateurs comportent des voyants indicateurs situés à proximité du port accueillant le câble Ethernet en provenance du routeur. Deux voyants indicateurs (un fixe et un clignotant) sont généralement présents. Si votre ordinateur est équipé de voyants indicateurs, vérifiez que ceux-ci sont allumés. Si aucun voyant n'est allumé, essayez de rebrancher le câble Ethernet sur l'ordinateur et le routeur. Si vous constatez à nouveau que les voyants sont éteints, il se peut qu'un problème affecte le routeur, le câble Ethernet ou votre ordinateur.



**Remarque** Sur les ordinateurs Macintosh, aucun voyant indicateur n'est présent. Pour vérifier la connexion Ethernet sur un ordinateur Macintosh, cliquez sur **Préférences système** dans le Dock, puis cliquez sur **Réseau**. Si la connexion Ethernet fonctionne correctement, l'option **Ethernet intégré** s'affiche dans la liste des connexions, ainsi que l'adresse IP et d'autres informations d'état. Si l'indication **Ethernet intégré** ne figure pas dans la liste, il se peut qu'un problème affecte le routeur, le câble Ethernet ou votre ordinateur. Pour plus d'informations, cliquez sur le bouton Aide dans la fenêtre.

---

### Pour vérifier une connexion sans fil

1. Vérifiez que la fonction sans fil de votre ordinateur est activée. (Pour plus d'informations, consultez la documentation fournie avec votre ordinateur.)
2. Si vous n'utilisez pas de nom de réseau unique (SSID), il est possible que votre ordinateur sans fil se soit connecté à un réseau situé à proximité, mais différent du vôtre.

Les procédures suivantes peuvent vous aider à déterminer si votre ordinateur est connecté au réseau.

#### Windows

- a. Cliquez sur **Démarrer**, **Panneau de configuration**, pointez sur **Connexions réseau**, puis cliquez sur **Afficher l'état du réseau** et sur **Tâches**.

Ou :

Cliquez sur **Démarrer**, sélectionnez **Paramètres**, cliquez sur **Panneau de configuration**, double-cliquez sur **Connexions réseau**, cliquez sur le menu **Affichage** et sélectionnez **Détails**.

Laissez la boîte de dialogue du réseau ouverte tout en passant à l'étape suivante.

- b. Débranchez le cordon d'alimentation du périphérique sans fil. La connexion établie avec votre ordinateur doit passer à l'état **Non connecté**.
- c. Rebranchez le cordon d'alimentation au périphérique sans fil. La connexion doit passer à l'état **Connecté**.

#### Mac OS X

- ▲ Cliquez sur l'icône **AirPort** dans la barre de menus en haut de l'écran. Dans le menu qui s'affiche, vous pouvez déterminer le statut d'activation de la connexion AirPort, ainsi que le réseau sans fil auquel votre ordinateur est relié.



**Remarque** Pour obtenir des informations plus détaillées sur votre connexion AirPort, cliquez sur **Préférences système** dans le Dock, puis cliquez sur **Réseau**. Si la connexion sans fil fonctionne correctement, un point de couleur verte s'affiche dans la liste des connexions pour l'entrée AirPort. Pour plus d'informations, cliquez sur le bouton Aide dans la fenêtre.

---

Si vous ne parvenez pas à connecter votre ordinateur au réseau, prenez contact avec la personne qui a configuré le réseau, ou le fabricant du routeur, car il se peut qu'un incident matériel affecte votre routeur ou votre ordinateur.

Si vous parvenez à accéder à Internet et que vous utilisez un ordinateur exécutant Windows, vous pouvez également obtenir de l'aide sur la configuration d'un réseau en accédant à l'Assistant réseau HP sur le site [www.hp.com/sbso/wireless/tools-setup.html?jumpid=reg\\_R1002\\_USEN](http://www.hp.com/sbso/wireless/tools-setup.html?jumpid=reg_R1002_USEN) (ce site Web est disponible en anglais uniquement).

### Étape 2 : Vérifiez que l'imprimante est connectée au réseau.

Si votre imprimante n'est pas reliée au même réseau que votre ordinateur, vous ne pouvez pas utiliser l'imprimante sur le réseau. Suivez les étapes décrites dans cette section pour savoir si votre imprimante est connectée de façon effective au réseau approprié.



**Remarque** Si votre routeur sans fil ou station de base Airport utilise un SSID masqué, votre imprimante ne pourra pas détecter automatiquement le réseau.

### A : Assurez-vous que l'imprimante est sur le réseau

1. Si l'imprimante prend en charge le réseau Ethernet et est connectée à un réseau Ethernet, vérifiez qu'aucun câble Ethernet n'est branché à l'arrière de l'imprimante. Lorsqu'un câble Ethernet est connecté à l'arrière, la connectivité sans fil est désactivée.
2. Si l'imprimante est connectée à un réseau sans fil, imprimez la page de configuration sans fil de l'imprimante. Pour plus d'informations, voir [Description de la page de configuration réseau](#).
  - ▲ Une fois que la page a été imprimée, vérifiez l'état du réseau et l'adresse URL :

<b>État du réseau</b>	<ul style="list-style-type: none"> <li>• Si l'état du réseau est Prêt, l'imprimante est bien connectée au réseau.</li> <li>• Si l'état du réseau est Hors ligne, l'imprimante n'est connectée à aucun réseau. Exécutez le test du réseau sans fil (reportez-vous aux instructions données en début de cette section) et suivez les consignes.</li> </ul>
<b>URL</b>	L'URL spécifiée ici est l'adresse réseau attribuée à l'imprimante par votre routeur. Vous en aurez besoin pour vous connecter au serveur Web intégré.

### B : Vérifiez s'il est possible d'accéder au serveur Web intégré (EWS)

- ▲ Une fois l'ordinateur et l'imprimante activement connectés à un réseau, vous pouvez vérifier qu'ils sont sur le même réseau en accédant à l'EWS de l'imprimante. Pour plus d'informations, voir [Serveur Web intégré](#).

#### Pour accéder au serveur Web intégré (EWS)

- a. Sur votre ordinateur, ouvrez le navigateur Web que vous utilisez généralement pour accéder à Internet (par exemple, Internet Explorer ou Safari). Dans la zone d'adresse, tapez l'URL de l'imprimante comme indiqué sur la page de configuration du réseau (par exemple, <http://192.168.1.101>).



**Remarque** Si vous utilisez un serveur proxy dans votre navigateur, vous devrez peut-être le désactiver pour accéder au serveur Web intégré.

- b. Si vous pouvez accéder au serveur Web intégré, essayez d'utiliser l'imprimante via le réseau (comme pour imprimer) pour voir si votre configuration réseau fonctionne.
- c. Si vous ne pouvez pas accéder au serveur Web intégré ou que vous rencontrez encore des problèmes lors de l'utilisation de l'imprimante sur le réseau, passez à la section suivante concernant les pare-feux.

### Étape 3 : Déterminez si le logiciel pare-feu bloque la communication.

Si vous ne pouvez pas accéder au serveur Web intégré alors que vous êtes certain que l'ordinateur et l'imprimante sont activement connectés au même réseau, le logiciel de sécurité pare-feu bloque peut-être la communication. Désactivez temporairement le logiciel de sécurité pare-feu exécuté sur votre ordinateur et réessayez d'accéder au serveur Web intégré. Si vous pouvez accéder au serveur Web intégré, essayez d'utiliser l'imprimante (pour imprimer).

Si vous parvenez à accéder au serveur Web intégré et que vous utilisez votre imprimante alors que le pare-feu est désactivé, vous devrez reconfigurer vos paramètres de pare-feu pour permettre à l'ordinateur et à l'imprimante de communiquer via le réseau. Pour plus d'informations, voir [Configurez votre pare-feu de façon à travailler avec les imprimantes HP](#).

Si vous pouvez accéder au serveur Web intégré mais que vous rencontrez toujours des problèmes pour utiliser l'imprimante même lorsque le pare-feu est désactivé, essayez de configurer le pare-feu de façon à ce qu'il reconnaisse l'imprimante.

### Étape 4 : Vérifiez que l'imprimante est en ligne et à l'état Prêt

Si le logiciel HP est installé, vous pouvez vérifier l'état de l'imprimante à partir de votre ordinateur pour voir si elle est en pause ou hors ligne, ce qui vous empêcherait de l'utiliser.

Pour vérifier l'état de l'imprimante, procédez comme suit :

#### Windows

1. Cliquez sur **Démarrer, Panneau de configuration, Imprimantes ou Imprimantes et télécopieurs**.  
-Ou-  
Cliquez sur **Démarrer**, sur **Panneau de configuration**, puis double-cliquez sur **Imprimantes**.
2. Si les imprimantes configurées sur votre ordinateur n'apparaissent pas dans la vue Détails, cliquez sur le menu **Affichage**, puis sur **Détails**.
3. Effectuez l'une des opérations suivantes, selon l'état de l'imprimante :
  - a. Si l'imprimante est **Hors ligne**, faites un clic droit sur l'imprimante, puis cliquez sur **Utiliser l'imprimante en ligne**.
  - b. Si l'imprimante est en mode **Suspendu**, faites un clic droit sur l'imprimante, puis cliquez sur **Reprendre l'impression**.
4. Essayez d'utiliser l'imprimante sur le réseau.

#### Mac OS X

1. Cliquez sur **Préférences système** dans le Dock, puis cliquez sur **Imprimantes & Fax**.
2. Sélectionnez l'imprimante, puis cliquez sur **File d'attente d'impression**.
3. Si l'indication **Travaux arrêtés** apparaît dans la fenêtre, cliquez sur **Démarrer les travaux**.

Si vous pouvez utiliser l'imprimante après avoir exécuté les étapes précédentes et si les symptômes persistent, il se peut que votre pare-feu interfère. Si vous ne parvenez



toujours pas à utiliser l'imprimante via le réseau, passez à la section suivante pour obtenir des informations complémentaires sur le dépannage.

### **Étape 5 : Assurez-vous que la version sans fil de l'imprimante est sélectionnée comme pilote d'imprimante par défaut (Windows uniquement)**

Si vous installez à nouveau le logiciel HP, le programme d'installation peut créer une seconde version du pilote d'imprimante dans votre dossier **Imprimantes** ou **Imprimantes et télécopieurs**. Si vous avez des difficultés à imprimer ou à connecter l'imprimante, assurez-vous que la bonne version du pilote d'imprimante est sélectionnée par défaut.

1. Cliquez sur **Démarrer, Panneau de configuration, Imprimantes** ou **Imprimantes et télécopieurs**.  
-Ou-  
Cliquez sur **Démarrer**, sur **Panneau de configuration**, puis double-cliquez sur **Imprimantes**.
2. Déterminez si la version du pilote d'imprimante définie dans le dossier **Imprimantes** ou **Imprimantes et télécopieurs** est connectée en mode sans fil.
  - a. Cliquez avec le bouton droit sur l'icône de l'imprimante, puis sélectionnez **Propriétés, Valeurs par défaut du document** ou **Préférences d'impression**.
  - b. Sur l'onglet **Ports**, recherchez dans la liste un port signalé par une coche. La version de l'imprimante qui est connectée sans fil comporte la description de port **Port TCP/IP standard**, indiquée près de la coche.
3. Cliquez avec le bouton droit sur l'icône d'imprimante correspondant à la version du pilote d'imprimante qui est connectée en mode sans fil, puis sélectionnez **Définir comme imprimante par défaut**.

---

 **Remarque** Si le dossier de l'imprimante contient plusieurs icônes, cliquez avec le bouton droit de la souris pour vérifier la version du pilote d'imprimante connecté sans fil et sélectionnez **Définir comme imprimante par défaut**.

---

### **Étape 6 : Vérifiez que le service de prise en charge des périphériques réseau HP est en cours d'exécution (Windows uniquement)**

#### **Pour redémarrer le service de support pour les périphériques réseau HP (HP Network Devices Support)**

1. Supprimez les travaux d'impression éventuellement présents dans la file d'attente.
2. Sur le bureau, cliquez avec le bouton droit sur **Poste de travail** ou **Ordinateur** et cliquez sur **Gérer**.
3. Double-cliquez sur **Services et applications**, puis cliquez sur **Services**.
4. Parcourez la liste des services, cliquez avec le bouton droit sur **HP Network Devices Support**, puis cliquez sur **Redémarrer**.
5. Une fois le service redémarré, tentez de réutiliser l'imprimante sur le réseau.

Si vous parvenez à utiliser l'imprimante via le réseau, votre configuration réseau a abouti.

Si vous ne parvenez toujours pas à utiliser l'imprimante via le réseau ou si vous devez exécuter régulièrement cette étape pour utiliser l'imprimante via le réseau, il se peut que votre pare-feu interfère.

Si cela ne marche toujours pas, il se peut que le problème vienne de la configuration réseau ou du routeur. Contactez la personne qui a configuré votre réseau, ou le fabricant du routeur, afin d'obtenir de l'aide.

### **Ajout d'adresses matérielles à un point d'accès sans fil (WAP)**

Le filtrage MAC est une fonction de sécurité via laquelle un point d'accès sans fil (WAP) est configuré dans une liste d'adresses MAC, appelées également « adresses matérielles », de périphériques autorisés à accéder au réseau via le WAP. Si le point d'accès sans fil (WAP) ne connaît pas l'adresse matérielle d'un périphérique qui tente d'accéder au réseau, il lui refusera l'accès. Si le point d'accès sans fil filtre les adresses MAC, l'adresse MAC de l'imprimante doit être ajoutée à la liste des adresses MAC acceptées.

- Imprimez la page de configuration réseau. Pour plus d'informations, voir [Description de la page de configuration réseau](#).
- Ouvrez l'utilitaire de configuration du point d'accès sans fil, puis ajoutez l'adresse matérielle de l'imprimante à la liste des adresses MAC acceptées.

## **Configurez votre pare-feu de façon à travailler avec les imprimantes HP**

Un pare-feu personnel, un logiciel de sécurité en cours d'exécution sur votre ordinateur, peut bloquer la communication réseau entre votre imprimante et votre ordinateur.

Si vous rencontrez des problèmes tels que les suivants :

- Imprimante non détectée lors de l'installation du logiciel HP
- Impression impossible, travail d'impression bloqué en file d'attente ou mise hors ligne de l'imprimante
- Erreurs de communication du scanner ou messages indiquant que celui-ci est occupé
- Impossible d'afficher l'état de l'imprimante sur votre ordinateur

Il se peut que le pare-feu empêche votre imprimante de notifier son emplacement aux ordinateurs sur votre réseau. Si le logiciel HP ne parvient pas à détecter le périphérique HP lors de l'installation (alors que celui-ci, à votre connaissance, est bien

connecté au réseau), ou que vous n'avez pas réussi à installer le logiciel HP et rencontrez des problèmes, essayez les solutions suivantes :

1. Si vous utilisez un ordinateur exécutant Windows, recherchez dans l'utilitaire de configuration du pare-feu une option permettant de reconnaître les ordinateurs du sous-réseau local (cette option porte parfois le nom de « portée » ou de « zone »). En autorisant l'accès à tous les ordinateurs connectés au sous-réseau local, vous permettez aux ordinateurs et périphériques de votre domicile ou de votre bureau de communiquer tout en étant protégés vis-à-vis d'Internet. Cette approche est la plus simple à mettre en œuvre.
2. Si aucune option n'est disponible pour sécuriser l'accès aux ordinateurs du sous-réseau local, ajoutez le port UDP entrant 427 à la liste des ports autorisés sur votre pare-feu.



**Remarque** Tous les logiciels de pare-feu ne nécessitent pas forcément de différenciation entre les ports entrants et sortants, mais c'est le cas de certains d'entre eux.

---

Un autre problème courant provient du fait que le logiciel HP n'est pas défini en tant que logiciel sécurisé par votre pare-feu lorsqu'il accède au réseau. Cette situation peut se produire si vous avez répondu par un blocage à toutes les boîtes de dialogue lancées par le pare-feu lors de l'installation du logiciel HP.

Si tel est le cas et que votre ordinateur exécute Windows, vérifiez que les programmes suivants figurent dans la liste des applications reconnues par votre pare-feu et ajoutez les programmes manquants, le cas échéant.

- **hpqkygrp.exe**, situé dans le répertoire **C:\program files\HP\digital imaging\bin**
- **hpqscnvw.exe**, situé dans le répertoire **C:\program files\HP\digital imaging\bin**  
-ou-  
**hpiscnapp.exe**, situé dans le répertoire **C:\program files\HP\digital imaging\bin**
- **hpqste08.exe**, situé dans le répertoire **C:\program files\HP\digital imaging\bin**
- **hpqtra08.exe**, situé dans le répertoire **C:\program files\HP\digital imaging\bin**
- **hpqthb08.exe**, situé dans le répertoire **C:\program files\HP\digital imaging\bin**



**Remarque** Reportez-vous à la documentation de votre pare-feu pour plus d'informations sur la configuration des ports du pare-feu et l'ajout de fichiers HP à la liste des contenus autorisés.

Certains logiciels de pare-feu continuent d'interférer avec les connexions, même après avoir été désactivés. Si les incidents persistent après la configuration du pare-feu comme décrit plus haut et que vous utilisez un ordinateur exécutant Windows, il peut être nécessaire de désinstaller le logiciel de pare-feu afin de permettre l'utilisation de l'imprimante sur le réseau.

---

### Informations de pare-feu avancées

Les ports ci-après sont également utilisés par votre imprimante et ont peut-être besoin d'être ouverts sur votre configuration de pare-feu. Les ports entrants (UDP) sont des ports de destination sur l'ordinateur et les ports sortants (TCP) sont des ports de destination sur l'imprimante.

- **Ports entrants (UDP) :** 137, 138, 161, 427
- **Ports sortants (TCP) :** 137, 139, 427, 9100, 9220, 9500

**Les ports sont utilisés par les fonctions suivantes :**

**Impression**

- **Ports UDP :** 427, 137, 161
- **Port TCP :** 9100

**Chargement de carte photo**

- **Ports UDP :** 137, 138, 427
- **Port TCP :** 139

**Numérisation**

- **Port UDP :** 427
- **Ports TCP :** 9220, 9500

**État de l'imprimante HP**

**Port UDP :** 161

**Télécopie**

- **Port UDP :** 427
- **Port TCP :** 9220

**Installation de l'imprimante HP**

**Port UDP :** 427

## Résolution des problèmes de gestion de l'imprimante

Cette section propose des solutions aux problèmes courants liés à la gestion de l'imprimante. Cette section contient les rubriques suivantes :

- [Impossible d'ouvrir le serveur Web intégré](#)



**Remarque** Pour que l'utilisation de l'EWS soit possible, l'imprimante doit être connectée à un réseau par le biais d'une connexion Ethernet ou sans fil. Vous ne pouvez pas utiliser le serveur Web si l'imprimante est connectée à un ordinateur avec un câble USB.

---

### Impossible d'ouvrir le serveur Web intégré

**Vérification de la configuration réseau**

- Prenez soin de ne pas utiliser un câble téléphonique ou un câble croisé pour connecter le périphérique au réseau.
- Vérifiez que le câble réseau est bien branché à l'imprimante.
- Assurez-vous que le concentrateur réseau, le commutateur ou le routeur est sous tension et fonctionne correctement.

## Vérification de l'ordinateur

Vérifiez que l'ordinateur que vous utilisez est relié au réseau.

---

 **Remarque** Pour que l'utilisation du serveur Web intégré (EWS) soit possible, l'imprimante doit être connectée à un réseau par le biais d'une connexion Ethernet ou sans fil. Vous ne pouvez pas utiliser le serveur Web si l'imprimante est connectée à un ordinateur avec un câble USB.

---

## Vérification du navigateur Web

- Vérifiez que le navigateur Web répond à la configuration système minimale. Pour plus d'informations, reportez-vous à la section [Configuration système requise](#).
- Si votre navigateur Web utilise des paramètres de Proxy pour se connecter à Internet, essayez de désactiver les paramètres suivants. Pour plus d'informations, consultez la documentation fournie avec votre navigateur Web.
- Assurez-vous que JavaScript et les cookies sont activés dans votre navigateur Web. Pour plus d'informations, consultez la documentation fournie avec votre navigateur Web.

## Vérification de l'adresse IP de l'imprimante

- Pour vérifier l'adresse IP du produit, imprimez une page de configuration réseau, qui mentionne l'adresse IP. Touchez la **flèche droite**, sélectionnez **Configuration, Réseau**, puis **Imprimer les paramètres réseau**.
- Soumettez une requête Ping à l'imprimante en utilisant l'adresse IP à partir de l'invite de commande.

Par exemple, si l'adresse IP est 123.123.123.123, tapez la commande suivante en réponse à l'invite MS-DOS :

```
C:\Ping 123.123.123.123
```

Ou bien, sous Mac OS X, utilisez l'une des méthodes suivantes :

- En variante, sous Mac OS X, ouvrez le Terminal (accessible dans le dossier Applications Utilitaires) et entrez la commande suivante : ping 123 123 123
- Ouvrez l'utilitaire Réseau (accessible dans le dossier Applications> Utilitaires) et cliquez sur l'onglet **Ping**.

Si une réponse apparaît, l'adresse IP est correcte. En revanche, si une réponse de dépassement de délai apparaît, l'adresse IP est incorrecte.

## Résolution des problèmes liés à l'installation

Si les rubriques suivantes ne vous aident pas à résoudre le problème, consultez la section [Assistance HP](#) pour obtenir des informations sur le support technique HP.

- [Suggestions pour l'installation du matériel](#)
- [Suggestions pour l'installation du logiciel HP](#)
- [Résolution des problèmes réseau](#)

## Suggestions pour l'installation du matériel

### Vérification de l'imprimante

- Assurez-vous que le ruban adhésif et les éléments d'emballage ont été retirés de l'extérieur et de l'intérieur de l'imprimante.
- Vérifiez que l'imprimante contient du papier.
- Assurez-vous qu'aucun voyant n'est allumé ni ne clignote, hormis le voyant Prêt, qui doit être allumé. Si le voyant d'avertissement clignote, consultez les messages éventuellement affichés sur le panneau de commande de l'imprimante.

### Vérification des connexions matérielles

- Vérifiez que les cordons et les câbles utilisés sont en bon état.
- Vérifiez que le cordon d'alimentation est correctement branché sur l'imprimante et sur une prise de courant en service.

### Vérification des têtes d'impression et des cartouches d'encre

- Vérifiez que toutes les têtes d'impression et cartouches d'encre sont correctement installées dans l'emplacement à codage couleur approprié. Appuyez fermement sur chacune d'elle pour garantir un contact approprié. Le fonctionnement de l'imprimante est impossible si toutes les cartouches ne sont pas installées.
- Assurez-vous que le loquet de la tête d'impression est correctement fermé.
- Si l'affichage présente un message d'erreur, nettoyez les contacts sur les têtes d'impression.

## Suggestions pour l'installation du logiciel HP

### Vérification de l'ordinateur

- Vérifiez que l'ordinateur exécute l'un des systèmes d'exploitation pris en charge.
- Vérifiez que l'ordinateur est doté de la configuration système minimale.
- Dans le Gestionnaire de périphériques de Windows, vérifiez que les pilotes USB n'ont pas été désactivés.
- Si vous utilisez un ordinateur fonctionnant sous Windows et que ce dernier ne parvient pas à détecter l'imprimante, exécutez l'utilitaire de désinstallation (util\ccc\uninstall.bat sur le CD d'installation) pour effectuer une désinstallation complète du pilote d'imprimante. Redémarrez l'ordinateur et réinstallez le pilote d'imprimante.

### Vérification des étapes préalables à l'installation

- Veillez à utiliser le CD d'installation, qui contient le logiciel HP adapté à votre système d'exploitation.
- Avant d'installer le logiciel HP, vérifiez que tous les autres programmes sont fermés.
- Si l'ordinateur ne reconnaît pas le chemin d'accès que vous avez indiqué pour le lecteur de CD-ROM, vérifiez que vous avez spécifié la lettre d'unité correcte.
- Si le CD d'installation inséré dans le lecteur de CD-ROM n'est pas reconnu par l'ordinateur, vérifiez que ce CD n'est pas endommagé. Vous pouvez télécharger le pilote d'imprimante sur le site Web d'HP ([www.hp.com/support](http://www.hp.com/support)).



---

**Remarque** Après avoir résolu les éventuels problèmes, exécutez à nouveau le programme d'installation.

---

## Résolution des problèmes réseau

### Résolution des problèmes réseau

- Si vous ne parvenez pas à installer le logiciel HP, procédez aux vérifications suivantes :
  - Tous les câbles sont bien branchés sur l'ordinateur et sur l'imprimante.
  - Le réseau est opérationnel et le concentrateur réseau est sous tension.
  - Toutes les applications, notamment les programmes antivirus, les programmes de protection contre les logiciels espions, et les pare-feu sont fermés ou désactivés pour les ordinateurs fonctionnant sous Windows.
  - Assurez-vous que l'imprimante est installée sur le même sous-réseau que les ordinateurs qui l'utilisent.
  - Si le programme d'installation ne parvient pas à détecter l'imprimante, imprimez la page de configuration réseau, puis entrez l'adresse IP manuellement dans le programme d'installation. Pour plus d'informations, voir [Description de la page de configuration réseau](#).
- Si vous utilisez un ordinateur fonctionnant sous Windows, assurez-vous que les ports réseau créés dans le pilote d'imprimante correspondent à l'adresse IP de l'imprimante :
  - Imprimez la page de configuration réseau de l'imprimante.
  - Cliquez sur **Démarrer**, puis sur **Imprimantes** ou **Imprimantes et télécopieurs**.  
-Ou-  
Cliquez sur **Démarrer**, sur **Panneau de configuration**, puis double-cliquez sur **Imprimantes**.
  - Cliquez sur l'icône de l'imprimante avec le bouton droit de la souris, cliquez sur **Propriétés**, puis sur l'onglet **Ports**.
  - Sélectionnez le port TCP/IP de l'imprimante, puis cliquez sur **Configurer le port**.
  - Assurez-vous que l'adresse IP affichée dans la boîte de dialogue correspond à celle figurant sur la page de configuration du réseau. Si les adresses IP sont différentes, modifiez celle qui est indiquée dans la boîte de dialogue afin qu'elle corresponde à l'adresse figurant sur la page de configuration réseau.
  - Cliquez deux fois sur **OK** pour enregistrer les paramètres et fermer les boîtes de dialogue.

### Problèmes lors d'une connexion à un réseau câblé

- Si le voyant **Réseau** du panneau de commande de l'imprimante ne s'allume pas, assurez-vous que toutes les conditions exposées dans la section « Résolution des problèmes réseau » sont réunies.
- Bien qu'il soit déconseillé d'attribuer une adresse IP statique à l'imprimante, cette opération peut vous permettre de résoudre certains problèmes d'installation (un conflit avec un pare-feu personnel, par exemple).

### Pour réinitialiser les paramètres réseau de l'imprimante

1. Touchez flèche droite ➡, **Réseau**, **Restaurer les paramètres réseau**, puis sélectionnez **Oui**. Un message s'affiche pour indiquer que les paramètres réseau par défaut ont été restaurés.
2. Touchez flèche droite ➡, **Rapports**, puis sélectionnez **Imprimer la page de configuration réseau** pour imprimer la page de configuration du réseau et vérifier que les paramètres réseau ont bien été réinitialisés.

## Description de la page diagnostic de l'auto-test

Utilisation du rapport de diagnostic de l'auto-test pour afficher des informations actualisées sur l'imprimante et l'état de la cartouche d'encre. Utilisez également le rapport de diagnostic de l'auto-test pour vous aider à résoudre les problèmes avec l'imprimante.

La page de diagnostics d'autotest contient également un journal des événements récents.

Si vous devez appeler HP, il est souvent utile d'imprimer au préalable la page de diagnostics de l'autotest.

**HP Officejet Pro 8500 A910 Series**  
**Self Test Diagnostic Page**

---

**Printer Information**

Product name: HP Officejet Pro 8500 A910  
 Product model number: CM796A  
 Product serial number: CN6181S075  
 Service ID: 20070  
 Firmware version: LRL2FA00301N  
 Auto-duplex unit: Installed  
 Pages printed: Tray 1=25, Tray 2=0, Total=25, Auto-duplex unit=0  
 Country/Region: USA  
 HP-IP2(1)  
 URL: http://0.0.0.0

---

**Ink Cartridge Status**

Color	Black	Yellow	Magenta	Cyan
Ink cartridge level*				
Part number	HP 940	HP 940	HP 940	HP 940
Expiration date (Y-M-D)	2012-09-16	INTRODUCTORY 2012-09-16	INTRODUCTORY 2012-09-16	INTRODUCTORY 2012-09-16

\*Estimates only. Actual ink levels may vary.  
 100

Supported Ink Cartridges

Black -HP 940XL, HP 940

Yellow, Magenta, Cyan -HP 940XL, HP 940

\*Cartridge numbers may differ in some countries/regions.  
 †Not all cartridges are available in all regions.

---

**Printhead Status**

Color	Black/Yellow	Magenta/Cyan
Print Head Health	Good	Good
Part number	HP 940 (C4900A)	HP 940 (C4901A)
Serial #	S100279	S100042
End of warranty date (Y-M-D)	2011-07-16	2011-07-16
Accumulated Ink usage (ml)	Black 15/Yellow 4	Magenta 3/Cyan 4



1. **Informations sur l'imprimante** : Affiche des informations sur l'imprimante (par exemple, le nom de l'imprimante, le numéro de modèle, le numéro de série et le numéro de version du microprogramme), les accessoires qui sont installés (tels que l'accessoire d'impression recto verso) et le nombre de pages imprimées à partir des bacs et des accessoires.
2. **État de la cartouche d'encre** : Affiche une estimation des niveaux d'encre (représenté sous forme graphique par des jauges), ainsi que la référence et la date d'expiration des cartouches d'encre.



**Remarque** Les avertissements et indicateurs de niveau d'encre fournissent des estimations uniquement à des fins de planification. Lorsqu'un message s'affiche sur l'écran pour vous avertir que le niveau d'encre est bas, assurez-vous que vous disposez d'une cartouche de remplacement pour éviter d'éventuels retards d'impression. Ne remplacez les cartouches que lorsque vous y êtes invité.

---

3. **État de la tête d'impression** : affiche l'état, les références, les dates d'installation initiale et les dates d'expiration de la garantie des têtes d'impression, ainsi que la consommation d'encre cumulée. Trois états sont possibles pour une tête d'impression : bon, correct et à remplacer. Si l'état indiqué est correct, il convient de surveiller la qualité d'impression, mais la tête d'impression ne doit pas être remplacée. Si le statut est "à remplacer", alors la tête d'impression doit être remplacée.

#### **Pour imprimer la page diagnostic de l'auto-test**

Dans l'écran d'accueil, appuyez sur flèche droite , puis sélectionnez **Configurer**. Appuyez sur **Rapports**, puis sélectionnez **Rapport état imprimante**.

## **Description de la page de configuration réseau**

Si l'imprimante est reliée à un réseau, vous pouvez imprimer une page de configuration du réseau pour afficher les paramètres réseau de l'imprimante. La page de configuration du réseau vous permet de résoudre les problèmes de connectivité qui

affectent le réseau. Si vous devez prendre contact avec le service d'assistance HP, il est généralement utile d'imprimer préalablement cette page.

The screenshot shows the 'HP Network Configuration Page' with the following sections and their details:

- 1. General Information:** Network Status (Offline), Active-Connection Type (None), URL(s) for Embedded Web Server (http://192.168.1.1), Firmware Revision (E10A00000), Hostname (HP-19216811), Serial Number (B71004711), Admin Password (None).
- 2. 802.3 Wired:** Hardware Address (MAC) (E10A00000), Link Configuration (None).
- 3. 802.11 Wireless:** Hardware Address (MAC) (E10A00000), Status (Disconnected), Communication Mode (Ad-hoc), Network Name (SSID) (HP-19216811).
- 4. Port 9100:** Status (Enabled).
- mDNS:** Status (Enabled), Service Name (Officejet F4420 Series (80211)).
- LPD:** Status (Enabled).
- 5. Microsoft Web Services:** Web Discovery (Status: Enabled), Web Print (Status: Enabled).

1. **Informations générales** : Affiche des informations sur l'état actuel et le type de connexion du réseau, ainsi que d'autres informations, telles que l'adresse URL du serveur Web intégré.
2. **Filaire 802.3** : Affiche des informations sur la connexion réseau câblée active, par exemple l'adresse IP, le masque de sous-réseau, la passerelle par défaut, ainsi que l'adresse matérielle de l'imprimante.
3. **Sans fil 802.11 (certains modèles)** : affiche des informations sur la connexion réseau sans fil active, par exemple le nom d'hôte, l'adresse IP, le masque de sous-réseau, la passerelle par défaut et le serveur.
4. **Divers** : Affiche des informations sur des paramètres réseau avancés supplémentaires.
  - **Port 9100** : L'imprimante prend en charge l'impression brute IP via le port TCP 9100. Ce port TCP/IP HP est le port par défaut pour l'impression. Il est accédé par le logiciel HP (par exemple, le port standard HP).
  - **LPD** : Le sigle LPD (Line Printer Daemon) fait référence au protocole et aux programmes associés aux services de mise en file d'attente des imprimantes ligne par ligne qui peuvent être installées sur divers systèmes TCP/IP.

 **Remarque** La fonction LPD peut être utilisée avec toute mise en œuvre LPD hôte conforme au document RFC 1179. Toutefois, la configuration des files d'attente d'impression peut être différente. Pour plus d'informations sur la configuration de ces systèmes, consultez la documentation correspondante.

- **Bonjour** : En règle générale, les services Bonjour (utilisant mDNS ou Multicast Domain Name System) sont mis en place sur des réseaux de petite taille pour la résolution de noms et d'adresses IP (via le port UDP 5353), qui ne font pas appel à un serveur DNS conventionnel.
- **SLP** : SLP (Service Location Protocol) est un protocole réseau standard qui fournit un cadre pour permettre à des applications réseau de découvrir l'existence, l'emplacement et la configuration de services réseau dans des réseaux d'entreprise. Ce protocole simplifie la recherche et l'utilisation de ressources réseau, tels que les imprimantes, les serveurs Web, les télécopieurs, les caméras vidéo, les systèmes de fichiers, les périphériques de sauvegarde (lecteurs de bande), les bases de données, les annuaires, les serveurs de messagerie et les agendas.
- **Microsoft Web Services** : Activer ou désactiver les protocoles WS-Discovery (Microsoft Web Services Dynamic Discovery) ou les services d'impression WSD (Microsoft Web Services for Devices) pris en charge sur l'imprimante. Désactiver les services d'impression inutilisés afin d'empêcher tout accès via ces services.



**Remarque** Pour plus d'informations sur WS-Discovery et le service d'impression WSD, visitez le site [www.microsoft.com](http://www.microsoft.com).

---

- **SNMP** : SNMP (Simple Network Management Protocol) est utilisé par les applications de gestion de réseau pour gérer les périphériques. L'imprimante prend en charge le protocole SNMPv1 sur les réseaux IP.
  - **WINS** : Si vous disposez d'un serveur DHCP (Dynamic Host Configuration Protocol) sur le réseau, l'imprimante obtient automatiquement son adresse IP depuis ce serveur et enregistre son nom avec des services de nom dynamiques compatibles RFC 1001 et 1002 dans la mesure où vous avez spécifié une adresse IP au serveur WINS.
5. **PC connecté(s)** : Indique la liste des ordinateurs connectés à l'imprimante, ainsi que leur dernier accès à l'imprimante.

### **Pour imprimer la page de configuration réseau à partir du panneau de commande de l'imprimante**

Dans l'écran d'accueil, appuyez sur flèche droite ►, puis sélectionnez **Configurer**. Touchez **Rapports**, puis sélectionnez **Page de configuration réseau**.

## **Élimination des brouillages**

Pendant une tâche, il se produit parfois un brouillage du support. Essayez les mesures suivantes pour tenter d'éliminer le brouillage.

- Vérifiez que le papier utilisé est conforme aux spécifications. Pour plus d'informations, reportez-vous à la section [Spécifications des supports](#).
- Vérifiez que le papier utilisé n'est pas froissé, plié ou détérioré.
- Assurez-vous que l'imprimante est propre. Pour plus d'informations, reportez-vous à la section [Entretien de l'imprimante](#).
- Vérifiez que les bacs sont correctement chargés et ne sont pas trop pleins. Pour plus d'informations, reportez-vous à la section [Chargement des supports](#).

Cette section contient les rubriques suivantes :

- [Élimination de bourrages papier](#)
- [Prévention des bourrages papier](#)

## Élimination de bourrages papier

Si le papier a été chargé dans le bac d'alimentation, il faut peut-être enlever le bourrage papier du module d'impression recto verso.

Le papier peut également se bloquer dans le bac d'alimentation automatique. Plusieurs raisons peuvent en être à l'origine :

- Vous placez trop de papier dans le bac d'alimentation automatique. Pour plus d'informations sur le nombre maximal de feuilles que le bac d'alimentation automatique peut contenir, reportez-vous à la section [Spécifications des supports](#).
- Vous utilisez du papier trop épais ou trop fin pour l'imprimante.
- Vous essayez d'ajouter du papier dans le bac d'alimentation automatique alors que l'alimentation en pages est en cours sur l'imprimante.

### Élimination d'un bourrage

Procédez comme suit pour éliminer un bourrage papier.

1. Retirez tous les supports du bac de sortie.

---

△ **Attention** Vous risquez d'endommager le mécanisme d'impression si vous tentez d'éliminer un bourrage papier par l'avant de l'imprimante. Dégagez toujours les bourrages papier en passant par le module d'impression recto verso.

---

2. Vérifiez le module d'impression recto verso.
  - a. Appuyez sur le bouton situé sur l'un des côtés du module d'impression recto verso et retirez le panneau ou l'accessoire.

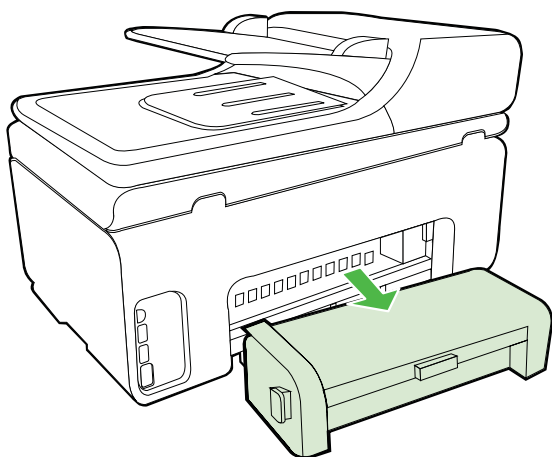

- b. Localisez le support d'impression bloqué à l'intérieur de l'imprimante, saisissez-le à deux mains et tirez-le vers vous.
- c. Si le bourrage ne se situe pas à ce niveau, appuyez sur le verrou situé dans la partie supérieure de l'accessoire d'impression recto verso et abaissez son capot. Si le bourrage se situe à l'intérieur du périphérique, dégagez-le avec précaution. Fermez le capot en question.

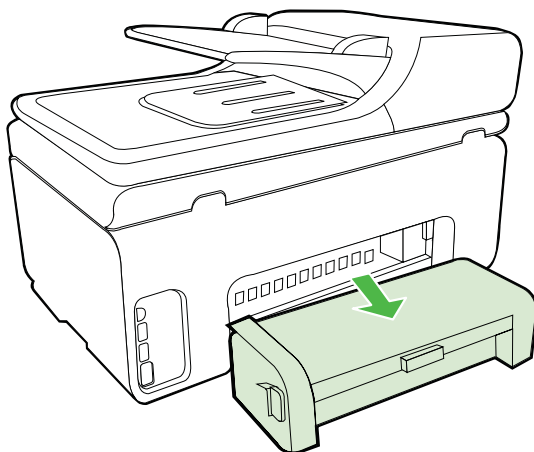

- d. Ré-insérez l'unité recto verso dans l'imprimante.
3. Ouvrez le couvercle supérieur et retirez tout résidu.
4. Si vous n'avez pas localisé le bourrage et que le bac 2 est installé, retirez celui-ci et essayez d'enlever le support bloqué. Si vous n'y parvenez pas, faites ce qui suit :
  - a. Vérifiez que l'imprimante est hors tension et débranchez le cordon d'alimentation.
  - b. Soulevez l'imprimante du bac2.
  - c. Retirez le support d'impression bloqué de la partie inférieure de l'imprimante ou du bac 2.
  - d. Reposez l'imprimante sur le bac 2.
5. Ouvrez le capot d'accès au chariot d'impression. S'il reste du papier à l'intérieur de l'imprimante, vérifiez que le chariot est sur la droite de l'imprimante, retirez les fragments de papier restants ou le support froissé et tirez le support vers vous, par le haut de l'imprimante.

---

**⚠ Avertissement** N'introduisez pas les mains dans l'imprimante si elle est sous tension et si le chariot est bloqué. Lorsque vous ouvrez le capot supérieur, le chariot doit revenir à sa position initiale, sur le côté droit de l'imprimante. S'il ne le fait pas, éteignez l'imprimante avant de retirer le support bloqué.

---

6. Après avoir éliminé le bourrage, refermez tous les capots, mettez l'imprimante sous tension (si vous l'aviez éteinte) et envoyez de nouveau la tâche d'impression.

### Pour éliminer un bouchage papier à partir du bac d'alimentation automatique

1. Soulevez le capot du bac d'alimentation automatique.

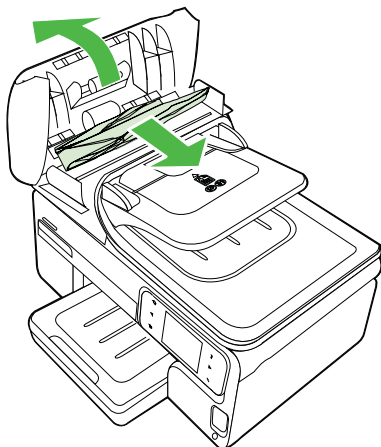

2. Tirez avec précaution sur le papier pour le dégager des rouleaux.

---

△ **Attention** Si le papier se déchire lorsque vous l'enlevez des rouleaux, assurez-vous qu'il ne reste pas de morceaux de papier dans les rouleaux et les roues de l'imprimante. Si vous ne retirez pas tous les morceaux de papier de l'imprimante, d'autres bouchages papier risquent de se produire.

---

3. Fermez le capot du bac d'alimentation automatique.

### Prévention des bouchages papier

Pour éviter les bouchages papier, respectez les principes suivants :

- Retirez fréquemment le papier imprimé du bac de sortie.
- Évitez que le support ne se froisse ou n'ondule en le stockant à plat dans un sac étanche.
- Assurez-vous que le papier chargé dans le bac d'alimentation repose à plat et que les bords ne sont pas cornés ou déchirés.
- Ne mélangez pas des papiers de types et de formats différents dans le bac d'alimentation ; chargez un seul type et un seul format de papier à la fois.
- Ajustez le guide de largeur du bac d'alimentation pour qu'il se cale contre le papier chargé. Assurez-vous que le guide de largeur ne courbe pas le papier chargé dans le bac d'alimentation.
- Ne poussez pas le papier trop loin dans le bac d'alimentation.
- Utilisez les types de papier recommandés pour l'imprimante. Pour plus d'informations, reportez-vous à la section Spécifications des supports.

---

# A Renseignements techniques

Cette section contient les rubriques suivantes :

- [Garantie](#)
- [Caractéristiques de l'imprimante](#)
- [Informations sur la réglementation](#)
- [Programme de gérance des produits en fonction de l'environnement](#)
- [Licences de tiers](#)

## Garantie

Cette section contient les rubriques suivantes :

- [Déclaration de garantie limitée Hewlett-Packard](#)
- [Informations sur la garantie de la cartouche d'encre](#)

## Déclaration de garantie limitée Hewlett-Packard

Produit HP	Durée de la garantie limitée
Supports logiciels	90 jours
Imprimante	1 an
Cartouches d'encre	Jusqu'à épuisement de l'encre HP ou jusqu'à expiration de la date de garantie imprimée sur la cartouche (selon le cas qui se produira en premier). Cette garantie ne couvre pas les produits utilisant de l'encre HP qui ont été reconditionnés, mal utilisés ou altérés.
Têtes d'impression (ne s'applique qu'aux produits avec des têtes d'impression pouvant être remplacées par le client)	1 an
Accessoires	1 an, sauf indication contraire

### A. Extension de garantie limitée

- Hewlett-Packard (HP) garantit au client utilisateur final que les produits HP décrits précédemment sont exempts de défauts de matériaux et malfaçons pendant la durée indiquée ci-dessus, à compter de la date d'achat par le client.
- Pour les logiciels, la garantie limitée HP est valable uniquement en cas d'impossibilité d'exécuter les instructions de programmation. HP ne garantit pas que le fonctionnement du logiciel ne connaîtra pas d'interruptions ni d'erreurs.
- La garantie limitée HP ne couvre que les défauts qui apparaissent dans le cadre de l'utilisation normale du produit et ne couvre aucun autre problème, y compris ceux qui surviennent du fait :
  - d'une mauvaise maintenance ou d'une modification ;
  - de logiciels, de supports, de pièces ou de consommables non fournis ou non pris en charge par HP ;
  - du fonctionnement du produit hors de ses caractéristiques ; ou
  - d'une modification non autorisée ou d'une mauvaise utilisation.
- Pour les imprimantes HP, l'utilisation d'une cartouche d'un autre fournisseur ou d'une cartouche rechargée n'entraîne pas la résiliation de la garantie ni d'un contrat de support HP. Toutefois, si la panne ou les dégâts peuvent être attribués à l'utilisation d'une cartouche d'un autre fournisseur, d'une cartouche rechargée ou d'une cartouche périmée, HP facturera les montants correspondant au temps et au matériel nécessaires à la réparation de l'imprimante.
- Si, pendant la période de garantie applicable, HP est informé d'une défaillance concernant un produit couvert par la garantie HP, HP choisira de réparer ou de remplacer le produit défectueux.
- Si HP est dans l'incapacité de réparer ou de remplacer, selon le cas, un produit défectueux couvert par la garantie HP, HP devra, dans un délai raisonnable après avoir été informé du défaut, rembourser le prix d'achat du produit.
- HP ne sera tenu à aucune obligation de réparation, de remplacement ou de remboursement tant que le client n'aura pas retourné le produit défectueux à HP.
- Tout produit de remplacement peut être neuf ou comme neuf, pourvu que ses fonctionnalités soient au moins équivalentes à celles du produit remplacé.
- Les produits HP peuvent contenir des pièces, des composants ou des matériels reconditionnés équivalents à des neufs en termes de performances.
- La garantie limitée HP est valable dans tout pays dans lequel le produit HP couvert est distribué par HP. Des contrats apportant des services de garantie supplémentaires, tels que la réparation sur site, sont disponibles auprès des services de maintenance agréés par HP dans les pays dans lequel le produit est distribué par HP ou par un importateur agréé.

### B. Restrictions de garantie

DANS LA MESURE OÙ LES LOIS LOCALES L'AUTORISENT, HP OU SES FOURNISSEURS TIERS NE FONT AUCUNE AUTRE GARANTIE OU CONDITION, EXPRESSE OU IMPLICITE, EN CE QUI CONCERNE LES PRODUITS HP ET NIENT TOUTE GARANTIE IMPLICITE DE COMMERCIALISATION, DE QUALITÉ SATISFAISANTE OU D'ADAPTATION À UN BUT PARTICULIER.

### C. Restrictions de responsabilité

- Dans la mesure où les lois locales l'autorisent, les recours énoncés dans cette déclaration de garantie constituent les recours exclusifs du client.
- DANS LA MESURE OÙ LES LOIS LOCALES L'AUTORISENT, EXCEPTION FAITE DES OBLIGATIONS SPÉCIFIQUEMENT ÉNONCÉES DANS LA PRÉSENTE DÉCLARATION DE GARANTIE, HP OU SES FOURNISSEURS TIERS NE POURRONT ÊTRE TENUS POUR RESPONSABLES DE DOMMAGES DIRECTS, INDIRECTS, SPÉCIAUX OU ACCIDENTELS, QU'ILS SOIENT BASÉS SUR UN CONTRAT, UN PRÉJUDICE OU TOUTE AUTRE THÉORIE LÉGALE, QUE CES DOMMAGES SOIENT REPUTÉS POSSIBLES OU NON.

### D. Lois locales

- Cette déclaration de garantie donne au client des droits juridiques spécifiques. Le client peut également posséder d'autres droits selon les états des États-Unis, les provinces du Canada, et les autres pays ou régions du monde.
- Si cette déclaration de garantie est incompatible avec les lois locales, elle sera considérée comme étant modifiée pour être conforme à la loi locale. Selon ces lois locales, certaines renonciations et limitations de cette déclaration de garantie peuvent ne pas s'appliquer au client. Par exemple, certains états des États-Unis, ainsi que certains gouvernements hors des États-Unis (y compris certaines provinces du Canada), peuvent :
  - exclure les renonciations et limitations de cette déclaration de garantie des droits statutaires d'un client (par exemple au Royaume-Uni) ;
  - restreindre d'une autre manière la possibilité pour un fabricant d'imposer ces renonciations et limitations ; ou
  - accorder au client des droits de garantie supplémentaires, spécifier la durée des garanties implicites que le fabricant ne peut nier, ou ne pas autoriser les limitations portant sur la durée des garanties implicites.
- EXCEPTÉ DANS LA MESURE AUTORISÉE PAR LA LÉGISLATION, LES TERMES DE LA PRÉSENTE DÉCLARATION DE GARANTIE N'EXCLUENT, NE LIMITENT NI NE MODIFIENT LES DROITS STATUTAIRES OBLIGATOIRES APPLICABLES À LA VENTE DES PRODUITS HP AUX DITS CLIENTS, MAIS VIENNENT S'Y AJOUTER.

### Garantie du fabricant HP

Cher client,

Vous trouverez, ci-après, les coordonnées de l'entité HP responsable de l'exécution de la garantie fabricant relative à votre matériel HP dans votre pays.

En vertu de votre contrat d'achat, il se peut que vous disposiez de droits légaux supplémentaires à l'encontre de votre vendeur. Ceux-ci ne sont aucunement affectés par la présente garantie du fabricant HP.

En particulier, si vous êtes un consommateur domicilié en France (départements et territoires d'outre-mer (DOM-TOM) inclus dans la limite des textes qui leur sont applicables), le vendeur reste tenu à votre égard des défauts de conformité du bien au contrat et des vices rédhibitoires hhdans les conditions prévues aux articles 1641 à 1649 du Code civil.

#### Code de la consommation :

\*Art. L. 211-4. - Le vendeur est tenu de livrer un bien conforme au contrat et répond des défauts de conformité existant lors de la délivrance.

Il répond également des défauts de conformité résultant de l'emballage, des instructions de montage ou de l'installation lorsque celle-ci a été mise à sa charge par le contrat ou a été réalisée sous sa responsabilité."

\*Art. L. 211-5. - Pour être conforme au contrat, le bien doit :

- Être propre à l'usage habituellement attendu d'un bien semblable et, le cas échéant, correspondre à la description donnée par le vendeur et posséder les qualités que celui-ci a présentées à l'acheteur sous forme d'échantillon ou de modèle ;
- présenter les qualités qu'un acheteur peut légitimement attendre eu égard aux déclarations publiques faites par le vendeur, par le producteur ou par son représentant, notamment dans la publicité ou l'étiquetage ;
- ou présenter les caractéristiques définies d'un commun accord par les parties ou être propre à tout usage spécial recherché par l'acheteur, porté à la connaissance du vendeur et que ce dernier a accepté.

\*Art. L.211-12. - L'action résultant du défaut de conformité se prescrit par deux ans à compter de la délivrance du bien."

#### Code civil :

\*Code civil Article 1641 : Le vendeur est tenu de la garantie à raison des défauts cachés de la chose vendue qui la rendent impropre à l'usage auquel on la destine, ou qui diminuent tellement cet usage, que l'acheteur ne l'aurait pas acquise, ou n'en aurait donné qu'un moindre prix, s'il les avait connus.

\*Code civil Article 1648 : L'action résultant des vices rédhibitoires doit être intentée par l'acquéreur dans un délai de deux ans à compter de la découverte du vice."

France : Hewlett-Packard France, SAS, 80, rue Camille Desmoulins, 92788 Issy les Moulineaux Cedex 9

Belgique : Hewlett-Packard Belgium BVBA/SPRL, 1, rue de l'Aéronef, B-1140 Brussels

Luxembourg : Hewlett-Packard Luxembourg SCA, 7a, rue Robert Stumper, L-2557 Luxembourg-Gasperich



## Informations sur la garantie de la cartouche d'encre

La garantie de la cartouche d'encre HP s'applique lorsque le produit est utilisé dans le périphérique d'impression HP adéquat. Cette garantie ne couvre pas les cartouches d'impression HP rechargées, remises à neuf, reconditionnées ou ayant fait l'objet d'une utilisation incorrecte ou de modifications.

Pendant la période de garantie du produit, celui-ci est couvert jusqu'à épuisement de l'encre HP contenue dans la cartouche ou jusqu'à la date de fin de garantie indiquée sur la cartouche. Vous trouverez la date de fin de garantie, au format AAAA-MM sur le produit, comme indiqué ici :



## Caractéristiques de l'imprimante

Cette section contient les rubriques suivantes :

- [Spécifications physiques](#)
- [Caractéristiques et fonctions du produit](#)
- [Caractéristiques du processeur et de la mémoire](#)
- [Configuration système requise](#)
- [Caractéristiques de protocole réseau](#)
- [Caractéristiques du serveur Web intégré](#)
- [Spécifications des supports](#)
- [Caractéristiques d'impression](#)
- [Spécifications relatives à la copie](#)
- [Spécifications relatives à la fonction de télécopie](#)
- [Spécifications relatives à la numérisation](#)
- [Spécifications du site Web HP](#)
- [Caractéristiques en matière d'environnement](#)
- [Caractéristiques électriques](#)
- [Caractéristiques des émissions acoustiques](#)
- [Spécifications des périphériques de mémoire](#)

### Spécifications physiques



**Remarque** Pour connaître le numéro du modèle, reportez-vous à la section [Recherche du numéro de modèle de l'imprimante](#).

#### Taille (largeur x hauteur x profondeur)

**HP OfficeJet Pro 8500A (A910a-f)** : 502 x 283 x 472 mm (19,8 x 11,1 x 18,6 pouces)

**HP OfficeJet Pro 8500A (A910g-z)** : 502 x 306 x 472 mm (19,8 x 12,1 x 18,6 pouces)

**Avec le bac 2** : Ajoute 67 mm à la hauteur de l'imprimante.

#### Poids de l'imprimante (sans les fournitures d'impression)

**HP OfficeJet Pro 8500A (A910a-f)** 11,5 kg

**HP OfficeJet Pro 8500A (A910g-z)** : 12,3 kg (27,1 lb)

**Avec le bac 2** : Ajoute 2,7 kg (6,0 lb)

### Caractéristiques et fonctions du produit

Fonction	Capacité
Connectivité	<ul style="list-style-type: none"> <li>• Haute vitesse conforme à la norme USB 2.0</li> <li>• Le connecteur hôte USB est uniquement pris en charge jusqu'à la pleine vitesse.</li> <li>• Wireless 802.11b/g/n</li> <li>• Réseau câblé</li> </ul>
Méthode d'impression	Imprimante thermique à jet d'encre à technologie « goutte à la demande »

(suite)

Fonction	Capacité
Cartouches d'encre	Quatre cartouches d'encre (1 pour le noir, 1 pour le cyan, 1 pour le magenta et 1 pour le jaune) <b>Remarque</b> Les cartouches d'encre ne sont pas prises en charge dans tous les pays/ toutes les régions.
Têtes d'impression	Deux têtes d'impression (une pour le noir et le jaune et une autre pour le magenta et le cyan)
Rendement	Visitez le site <a href="http://www.hp.com/go/learnaboutsupplies/">www.hp.com/go/learnaboutsupplies/</a> pour obtenir plus d'informations sur le rendement estimé des cartouches d'encre.
Langues de l'imprimante	HP PCL 3
Prise en charge des polices	Polices US : CG Times, CG Times Italic, Universe, Universe Italic, Courier, Courier Italic, Letter Gothic, Letter Gothic Italic.
Facteur d'utilisation	Jusqu'à 15,000 pages par mois
Langues prises en charge sur le panneau de commande de l'imprimante La disponibilité des langues varie selon le pays/région.	Bulgare, croate, tchèque, danois, néerlandais, anglais, finnois, français, allemand, grec, hongrois, italien, japonais, coréen, norvégien, polonais, portugais, roumain, russe, chinois simplifié, slovaque, slovène, espagnol, suédois, chinois traditionnel, turc.

## Caractéristiques du processeur et de la mémoire

### Processeur de l'imprimante

ARM R4

### Mémoire de l'imprimante

HP OfficeJet Pro 8500A (A910a-f) : 64 Mo de RAM intégrée

HP OfficeJet Pro 8500A (A910g-z) : 128 Mo de RAM intégrée

## Configuration système requise



**Remarque** Pour obtenir les informations les plus récentes sur les systèmes d'exploitation et les exigences de configuration, visitez le site <http://www.hp.com/support/>.

### Compatibilité du système d'exploitation

- Windows XP Service Pack 2, Windows Vista, Windows 7
- Mac OS X v10.5, v10.6
- Linux (pour plus d'informations, consultez la page <http://hplipopensource.com/hplip-web/index.html>).

### **Configuration système minimale**

- Microsoft Windows 7 : Processeur 1 GHz 32 bits (x86) ou 64 bits (x64), 1 Go (32 bits) ou 2 Go (64 bits) de mémoire RAM, 1,5 Go d'espace disque, lecteur CD-ROM/DVD ou connexion Internet, port USB
- Microsoft Windows Vista : Processeur 800 Hz 32 bits (x86) ou 64 bits (x64), RAM 512 Mo, 2 Go d'espace disque, lecteur CD-ROM/DVD ou connexion Internet, port USB
- Microsoft Windows XP (32 bits) Service Pack 2 : Processeur Intel® Pentium® II, Celeron® ou compatible, 233 MHz ou supérieur, 128 Mo de mémoire RAM, 750 Mo d'espace disque, lecteur CD-ROM/DVD ou connexion Internet, port USB
- Mac OS X v10.5.8, v10.6 : Processeur PowerPC G4, G5 ou Intel Core, 300 Mo d'espace libre sur le disque dur

### **Caractéristiques de protocole réseau**

#### **Compatibilité avec les systèmes d'exploitation de réseau**

- Windows XP 32 bits (Professionnel et Edition familiale), Windows Vista 32 bits et 64 bits (Edition intégrale, Edition Entreprise et Professionnel), Windows 7 32 bits et 64 bits
- Windows Small Business Server 2003 32 bits et 64 bits, Windows 2003 Server 32 bits et 64 bits, Windows 2003 Server R2 32 bits et 64 bits (Edition Standard, Edition Entreprise)
- Windows Small Business Server 2008 64 bits, Windows 2008 Server 32 bits et 64 bits, Windows 2008 Server R2 64 bits (Edition Standard, Edition Entreprise)
- Citrix XenDesktop 4
- Citrix XenServer 5.5
- Mac OS X v.10.5, v10.6
- Microsoft Windows 2003 Server Terminal Services
- Microsoft Windows 2003 Server Terminal Services avec Citrix Presentation Server &nbsp;4.0
- Microsoft Windows 2003 Server Terminal Services avec Citrix Presentation Server &nbsp;4.5
- Microsoft Windows 2003 Server Terminal Services avec Citrix XenApp 5.0
- Microsoft Windows 2003 Server Terminal Services avec Citrix Metaframe XP avec version 3
- Microsoft Windows 2003 Small Business Server Terminal Services
- Microsoft Windows Server 2008 Terminal Services
- Microsoft Windows Small Business Server 2008 Terminal Services
- Microsoft Windows 2008 Server Terminal Services avec Citrix XenApp 5.0
- Novell Netware 6.5, Open Enterprise Server 2

#### **Protocoles réseau compatibles**

TCP/IP

#### **Gestion de réseau**

Serveur Web intégré (possibilité de configurer et de gérer à distance les imprimantes du réseau)

### **Caractéristiques du serveur Web intégré**

#### **Spécifications**

- Un réseau TCP/IP (les réseaux IPX/SPX ne sont pas pris en charge)
- Un navigateur Internet (Microsoft Internet Explorer 7.0 ou supérieur, Opera 8.0 ou supérieur, Mozilla Firefox 2.0 ou supérieur, Safari 3.0 ou supérieur, ou Google Chrome 3.0 ou supérieur)

- Une connexion réseau (vous ne pouvez pas utiliser le serveur Web intégré connecté directement à un ordinateur avec un câble USB)
- Connexion Internet (pour certaines fonctionnalités)



**Remarque** Vous pouvez ouvrir le serveur Web intégré sans être connecté à Internet. Cependant, certaines fonctions ne seront pas disponibles.

**Remarque** Le serveur Web intégré doit se trouver du même côté du pare-feu que l'imprimante.

## Spécifications des supports

Utilisez ces tableaux pour déterminer le support adéquat à utiliser avec l'imprimante et pour déterminer les fonctions disponibles avec votre support.

- [Spécifications des supports pris en charge](#)
- [Réglage des marges minimales](#)
- [Recommandations relatives à l'impression recto verso](#)

## Spécifications des supports pris en charge

Utilisez ces tableaux pour déterminer le support adéquat à utiliser avec l'imprimante et pour déterminer les fonctions disponibles avec votre support.

- [Formats pris en charge](#)
- [Types et grammages des supports pris en charge](#)

## Formats pris en charge



**Remarque** Le bac 2 est disponible sur certains modèles.

Formats des supports	Bac 1	Bac 2	Accessoire recto verso	BAA
<b>Formats de support standard</b>				
Lettre U.S. (216 x 279 mm; 8,5 x 11 pouces)	✓	✓	✓	✓
8,5 x 13 pouces (216 x 330 mm)*	✓	✓		
Légal U.S. (216 x 356 mm; 8,5 x 14 pouces)	✓	✓		✓
A4 (210 x 297 mm, 8,3 x 11,7 pouces)*	✓	✓	✓	✓
Exécutif U.S. (184 x 267 mm; 7,25 x 10,5 pouces)	✓	✓	✓	✓
Statement U.S. (140 x 216 mm; 5,5 x 8,5 pouces)	✓			
B5 (JIS) (18,2x25,7 cm, 7,17 x 10,12 pouces)*	✓	✓	✓	✓
A5 (148 x 210 mm, 5,8 x 8,3 pouces)*	✓		✓	
6 x 8 pouces	✓		✓	

(suite)

Formats des supports	Bac 1	Bac 2	Accessoire recto verso	BAA
<b>Enveloppes</b>				
Enveloppe U.S. n° 10 (105 x 241 mm ; 4,12 x 9,5 pouces)	✓			
Enveloppe Monarch (98 x 191 mm ; 3,88 x 7,5 pouces)	✓			
Enveloppe pour carte (111 x 152 mm ; 4,4 x 6 pouces)	✓			
Enveloppe A2 (111 x 146 mm ; 4,37 x 5,75 pouces)	✓			
Enveloppe DL (110 x 220 mm ; 4,3 x 8,7 pouces)	✓			
Enveloppe C5 (162 x 229 mm ; 6,4 x 9 pouces)	✓			
Enveloppe C6 (114 x 162 mm ; 4,5 x 6,4 pouces)	✓			
Enveloppe japonaise Chou n° 3 (120 x 235 mm ; 4,7 x 9,3 pouces)	✓			
Enveloppe japonaise Chou n° 4 (90 x 205 mm ; 3,5 x 8,1 pouces)	✓			
<b>Cartes</b>				
Fiche Bristol (76,2 x 127 mm ; 3 x 5 pouces)	✓			
Fiche Bristol (102 x 152 mm ; 4 x 6 pouces)	✓		✓	
Fiche Bristol (127 x 203 mm ; 5 x 8 pouces)	✓		✓	
Carte A6 (105 x 148,5 mm ; 4,13 x 5,83 pouces)*	✓		✓	
Carte index A4 (21x29,7 cm)	✓		✓	
Hagaki** (100 x 148 mm ; 3,9 x 5,8 pouces)*	✓			
Ofuku Hagaki** (20x14,8 cm, 7,8 x 5,8 pouces)	✓			
<b>Support Photo</b>				
Support photo (76.2 x 127 mm ; 3 x 5 pouces)	✓			
Support photo (102 x 152 mm ; 4 x 6 pouces)*	✓			
Support photo (5 x 7 pouces)*	✓			

(suite)

Formats des supports	Bac 1	Bac 2	Accessoire recto verso	BAA
Support photo (8 x 10 pouces)*	✓			
Support photo (8.5 x 11 pouces)*	✓			
Photo L (89 x 127 mm ; 3,5 x 5 pouces)*	✓			
Photo 2L (12,7x17,8 cm)*	✓			
13 x 18 cm*	✓			
<b>Autres supports</b>				
Support de format personnalisé entre 76,2 et 216 mm de large et 127 et 356 mm de long (entre 3 et 8.5 pouces de large et 5 et 14 pouces de long)	✓			
Support au format personnalisé (BAA) entre 127 et 216 mm de large et 241 et 305 mm de long (5 et 8,5 pouces de large et 9,5 et 12 pouces de long)				✓

\* Formats utilisables pour l'impression sans bordure

\*\* L'imprimante est uniquement compatible avec le papier jet d'encre et ordinaire Hagaki des services postaux japonais. Il n'est pas compatible avec le papier photo Hagaki des services postaux japonais.

#### Types et grammages des supports pris en charge

 **Remarque** Le bac 2 est disponible sur certains modèles.

Bac	Type	Grammage	Capacité
Bac 1	Papier	De 60 à 105 g/m <sup>2</sup> (16 à 28 lb bond)	Jusqu'à 250 feuilles de papier ordinaire (pile de 25 mm)
	Transparents		Jusqu'à 70 feuilles (pile de 17 mm)
	Supports photo	250 g/m <sup>2</sup> (index de 66 lb)	Jusqu'à 100 feuilles (pile de 17 mm)
	Étiquettes		Jusqu'à 100 feuilles (pile de 17 mm)
	Des enveloppes	De 75 à 90 g/m <sup>2</sup> (enveloppe de 20 à 24 lb bond)	Jusqu'à 30 feuilles (pile de 17 mm)

(suite)

Bac	Type	Grammage	Capacité
	Cartes	Jusqu'à 200 g/m <sup>2</sup> (index de 110 lb)	Jusqu'à 80 cartes
Bac 2	Papier ordinaire uniquement	De 60 à 105 g/m <sup>2</sup> (16 à 28 lb bond)	Jusqu'à 250 feuilles de papier ordinaire (pile de 25 mm ou 1 pouce)
Accessoire recto verso	Papier	De 60 à 105 g/m <sup>2</sup> (16 à 28 lb bond)	Sans objet
Bac de sortie	Tous les supports pris en charge		Jusqu'à 150 feuilles de papier ordinaire (impression de texte)
Bac d'alimentation automatique	Papier	60 à 75 g/m <sup>2</sup> (bond 16 à 20 livres)	50 feuilles

### Réglage des marges minimales

Les marges du document doivent être égales (ou supérieures) aux réglages des marges en orientation portrait.

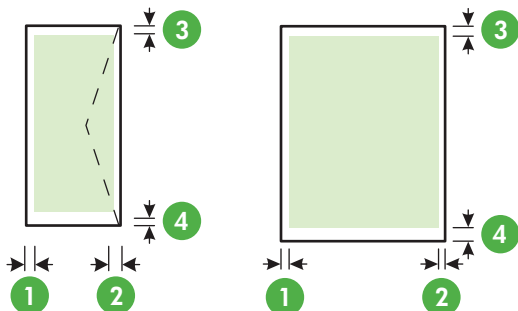

Support	(1) Marge de gauche	(2) Marge de droite	(3) Marge supérieure	(4) Marge inférieure
Lettre US	3,3 mm (0,13 pouces)	3,3 mm (0,13 pouces)	3,3 mm (0,13 pouces)	3,3 mm [0.3 pouce (Windows) 0,47 pouce (Macintosh et Linux)]
Légal US				
A4				
Executive US				
Statement US				
8,5 x 13 pouces				
B5				
A5				



(suite)

Support	(1) Marge de gauche	(2) Marge de droite	(3) Marge supérieure	(4) Marge inférieure
Cartes				
Supports au format personnalisé				
Supports photo				
Des enveloppes	3,3 mm (0,13 pouces)	3,3 mm (0,13 pouces)	16,5 mm (0,65 pouces)	16,5 mm (0,65 pouces)

 **Remarque** Si vous utilisez le module d'impression recto verso, la marge supérieure et inférieure minimale doit être d'au moins 12 mm (0,47 pouce).

### Recommandations relatives à l'impression recto verso

- Utilisez toujours des supports conformes aux spécifications de l'imprimante. Pour plus d'informations, voir [Spécifications des supports](#).
- Définissez des options d'impression recto verso dans votre application ou dans le pilote d'imprimante.
- N'imprimez pas sur les deux faces des transparents, des enveloppes, du papier photo, du papier brillant ou du papier d'un grammage inférieur à 60 g/m<sup>2</sup> ou supérieur à 105 g/m<sup>2</sup>. Des bourrages risquent de se produire avec ces types de supports.
- Certains types de supports requièrent une orientation spécifique lorsque vous imprimez des deux côtés d'une page. Parmi ceux-ci, on retrouve le papier à en-tête, le papier préimprimé, le papier avec filigranes et le papier perforé. Lorsque vous imprimez à partir d'un ordinateur sous Windows, l'imprimante imprime d'abord le recto. Chargez le support face à imprimer orientée vers le bas.
- Pour la fonction recto verso automatique, lorsque l'impression de la première face est terminée, l'imprimante retient le support et fait une pause pendant que l'encre sèche. Une fois le séchage terminé, le support est ramené dans l'imprimante pour que le deuxième côté soit imprimé. A la fin de l'impression, le support est déposé dans le bac de sortie. Attendez que l'impression soit terminée pour le saisir.
- Vous pouvez imprimer sur les deux faces des supports personnalisés en retournant le support et en le réinsérant dans l'imprimante. Pour plus d'informations, voir [Spécifications des supports](#).

### Caractéristiques d'impression

#### Résolution d'impression en noir

Jusqu'à 1 200 ppp avec de l'encre noire pigmentée

#### Résolution d'impression en couleur

Qualité photo améliorée HP avec les encres Vivera (jusqu'à 4 800 x 1 200 ppp optimisés sur les papiers photo HP Premium Plus avec 1 200 x 1 200 ppp en entrée)

### Spécifications relatives à la copie

- Traitement numérique de l'image
- Jusqu'à 99 copies à partir d'un original (variable en fonction du modèle)
- Zoom numérique : de 25 à 400 % (selon le modèle)
- Page entière, Aperçu avant copie

### Spécifications relatives à la fonction de télécopie

- Fonction de télécopie noir et blanc et couleur indépendante.
- Jusqu'à 110 numérotations rapides (varie selon le modèle).
- Mémoire de 120 pages au maximum (selon le modèle, basé sur l'image de test ITU-T n°1 avec une résolution standard). Des pages plus élaborées ou d'une résolution supérieure demandent plus de temps et de mémoire.
- Envoi et réception de télécopies en mode manuel.
- Jusqu'à 5 rappels automatiques sur occupation (varie selon le modèle).
- Un rappel automatique sur non-réponse (varie selon le modèle)
- Rapports de confirmation et d'activité.
- Télécopie de groupe 3 CCITT/ITU avec mode de correction des erreurs.
- Transmission à 33,6 Kbits/s.
- Vitesse de 3 secondes par page à 33,6 Kbits/s (sur la base d'une image ITU-T n° 1 avec une résolution standard). Des pages plus élaborées ou d'une résolution supérieure demandent plus de temps et de mémoire.
- Détection de sonnerie avec commutation automatique du télécopieur/répondeur.

	Photo (dpi)	Haute précision (dpi)	Précision (dpi)	Standard (dpi)
Noire	196 x 203 (niveaux de gris 8 bits)	300 x 300	196 x 203	196 x 98
Couleur	200 x 200	200 x 200	200 x 200	200 x 200

### Caractéristiques de Télécopie vers PC

- Type de fichier pris en charge : TIFF non comprimé
- Types de télécopie pris en charge : télécopies en noir et blanc

### Spécifications relatives à la numérisation

- Le logiciel de reconnaissance optique de caractères (OCR) intégré convertit automatiquement le texte numérisé en un texte modifiable.
- Interface compatible Twain
- Résolution : 4 800 x 4 800 ppp optique
- Couleur : Couleur 24 bits, niveaux de gris 8 bits (256 niveaux de gris)
- Dimensions maximales pour la numérisation à partir de la vitre :  
 HP Officejet Pro 8500A (A910a-f) : 216 x 297 mm 8,5 x 11.7 pouces  
 HP Officejet Pro 8500A (A910g-z) : 216 x 356 mm 8,5 x 14 pouces



**Remarque** Pour connaître le numéro du modèle, reportez-vous à la section [Recherche du numéro de modèle de l'imprimante](#).

- Dimensions maximales pour la numérisation à partir du bac d'alimentation automatique : 216 x 356 mm 8,5 x 14 pouces

### Spécifications du site Web HP

Les fonctions Web suivantes sont disponibles pour l'imprimante :

- [HP Apps](#)
- [Marketsplash by HP](#)
- [HP ePrint](#)

### Spécifications

- Navigateur Internet (Microsoft Internet Explorer 6.0 ou supérieur, Mozilla Firefox 2.0 ou supérieur, Safari 3.2.3 ou supérieur, ou Google Chrome 3.0 ou supérieur) avec le module Adobe Flash (version 10 ou supérieur)
- Connexion Internet

### Caractéristiques en matière d'environnement

#### Environnement d'exploitation

Température de fonctionnement : De 5 à 40°C

Conditions de fonctionnement recommandées : 15 à 32°C

Humidité relative recommandée : 25 à 75 %, sans condensation

#### Conditions de stockage

Température de stockage : -40° à 70°C

Humidité relative pour le stockage : Jusqu'à 90%, sans condensation, à une température de 60°C

### Caractéristiques électriques

#### Alimentation électrique

Adaptateur de courant universel (externe)

#### Caractéristiques de l'alimentation

Tension d'entrée : De 100 à 240 VCA ( $\pm 10\%$ ), de 50/60 Hz ( $\pm 3\text{Hz}$ )

Tension de sortie : 32 Vcc à 2000 mA

#### Consommation électrique

30 watts lors de l'impression (mode Fast Draft) ; 32 watts lors d'une télécopie (mode Fast Draft)

### Caractéristiques des émissions acoustiques

Impression en mode brouillon, niveaux sonores conformes à la norme ISO 7779

#### HP Officejet Pro 8500A (A910a-f)

- Pression sonore (position de spectateur)  
LpAm 57 (dBA) (Impression brouillon monochrome)
- Puissance sonore  
LwAd 7,1 (BA)

#### HP Officejet Pro 8500A (A910g-z)

- Pression sonore (position de spectateur)  
LpAm 56 (dBA) (Impression brouillon monochrome)
- Puissance sonore  
LwAd 7,0 (BA)

### Spécifications des périphériques de mémoire

Cette section contient les rubriques suivantes :

- [Spécifications relatives à la carte mémoire](#)
- [Clés USB](#)

## Spécifications relatives à la carte mémoire

### Caractéristiques

- Nombre maximal de fichiers recommandé par carte mémoire : 1,000
- Taille maximale recommandée de chaque fichier image individuel : 12 mégapixels maximum, 8 Mo maximum
- Capacité maximale recommandée de la carte mémoire : 1 Go (à semi-conducteurs uniquement)



**Remarque** Si vous vous approchez des valeurs maximales recommandées pour la carte mémoire, les performances escomptées de l'imprimante risquent d'être ralenties.

---

### Types de carte mémoire pris en charge

- Secure Digital
- High Capacity Secure Digital
- Memory Stick
- carte mémoire MultiMediaCard (MMC)
- Carte xD-Picture

### Clés USB

#### Lecteurs flash USB

HP a entièrement testé les lecteurs flash USB suivants avec l'imprimante :

- **SanDisk Cruzer Micro** : Haut débit, 0120-256, 256 Mo
- **Iomega Micro Mini** : Plein débit, 064-0417450-YCAE032171, 128 Mo
- **Kingston DataTraveler II** : Haute vitesse, KF112504 f5274-006, 128 Mo et 256 Mo
- **Lexar Media JumpDrive** : 256 Mo



**Remarque** Vous pourrez éventuellement utiliser d'autres lecteurs flash USB avec l'imprimante. Cependant, HP ne peut pas garantir qu'ils fonctionneront correctement avec l'imprimante car ils n'ont pas été entièrement testés.

---

## Informations sur la réglementation

L'imprimante respecte les exigences définies par les organismes de réglementation de votre pays/région.

Cette section contient les rubriques suivantes :

- [Déclaration FCC](#)
- [Notice destinée aux utilisateurs en Corée](#)
- [VCCI \(Classe B\) déclaration de conformité destinée aux utilisateurs au Japon](#)
- [Notice destinée aux utilisateurs au Japon concernant le cordon d'alimentation](#)
- [Avis d'émission sonore pour l'Allemagne](#)
- [Déclaration relative aux indicateurs lumineux](#)
- [Réglementation sur les périphériques pour l'Allemagne](#)
- [Déclaration à l'attention des usagers du réseau téléphonique nord-américain \(exigences FCC\)](#)
- [Note à l'attention des utilisateurs du réseau téléphonique canadien/notice to users of the Canadian telephone network](#)
- [Réglementation destinée aux utilisateurs de l'Union européenne](#)
- [Déclaration à l'attention des usagers du réseau téléphonique allemand](#)
- [Déclaration relative à la télécopie filaire \(Australie\)](#)
- [Informations réglementaires pour les produits sans fil](#)
- [Numéro de modèle réglementaire](#)
- [Déclaration de conformité](#)

## Déclaration FCC

### FCC statement

The United States Federal Communications Commission (in 47 CFR 15.105) has specified that the following notice be brought to the attention of users of this product.

This equipment has been tested and found to comply with the limits for a Class B digital device, pursuant to Part 15 of the FCC Rules. These limits are designed to provide reasonable protection against harmful interference in a residential installation. This equipment generates, uses and can radiate radio frequency energy and, if not installed and used in accordance with the instructions, may cause harmful interference to radio communications. However, there is no guarantee that interference will not occur in a particular installation. If this equipment does cause harmful interference to radio or television reception, which can be determined by turning the equipment off and on, the user is encouraged to try to correct the interference by one or more of the following measures:

- Reorient the receiving antenna.
- Increase the separation between the equipment and the receiver.
- Connect the equipment into an outlet on a circuit different from that to which the receiver is connected.
- Consult the dealer or an experienced radio/TV technician for help.

For further information, contact:

Manager of Corporate Product Regulations  
Hewlett-Packard Company  
3000 Hanover Street  
Palo Alto, Ca 94304  
(650) 857-1501

Modifications (part 15.21)

The FCC requires the user to be notified that any changes or modifications made to this device that are not expressly approved by HP may void the user's authority to operate the equipment.

This device complies with Part 15 of the FCC Rules. Operation is subject to the following two conditions: (1) this device may not cause harmful interference, and (2) this device must accept any interference received, including interference that may cause undesired operation.

## Notice destinée aux utilisateurs en Corée

사용자 안내문(B급 기기)

이 기기는 비업무용으로 전자파 적합 등록을 받은 기기로서, 주거지역에서는 물론 모든 지역에서 사용할 수 있습니다.

## VCCI (Classe B) déclaration de conformité destinée aux utilisateurs au Japon

この装置は、クラスB情報技術装置です。この装置は、家庭環境で使用することを目的としていますが、この装置がラジオやテレビジョン受信機に近接して使用されると、受信障害を引き起こすことがあります。取扱説明書に従って正しい取り扱いをして下さい。

VCCI-B

## Notice destinée aux utilisateurs au Japon concernant le cordon d'alimentation

製品には、同梱された電源コードをお使い下さい。  
同梱された電源コードは、他の製品では使用出来ません。

## Avis d'émission sonore pour l'Allemagne

### **Geräuschemission**

LpA < 70 dB am Arbeitsplatz im Normalbetrieb nach DIN 45635 T. 19

## Déclaration relative aux indicateurs lumineux

### **LED indicator statement**

The display LEDs meet the requirements of EN 60825-1.

## Réglementation sur les périphériques pour l'Allemagne

Das Gerät ist nicht für die Benutzung im unmittelbaren Gesichtsfeld am Bildschirmarbeitsplatz vorgesehen. Um störende Reflexionen am Bildschirmarbeitsplatz zu vermeiden, darf dieses Produkt nicht im unmittelbaren Gesichtsfeld platziert werden.

## Déclaration à l'attention des usagers du réseau téléphonique nord-américain (exigences FCC)

### Notice to users of the U.S. telephone network: FCC requirements

This equipment complies with FCC rules, Part 68. On this equipment is a label that contains, among other information, the FCC Registration Number and Ringer Equivalent Number (REN) for this equipment. If requested, provide this information to your telephone company.

An FCC compliant telephone cord and modular plug is provided with this equipment. This equipment is designed to be connected to the telephone network or premises wiring using a compatible modular jack which is Part 68 compliant. This equipment connects to the telephone network through the following standard network interface jack: USOC RJ-11C.

The REN is useful to determine the quantity of devices you may connect to your telephone line and still have all of those devices ring when your number is called. Too many devices on one line might result in failure to ring in response to an incoming call. In most, but not all, areas the sum of the RENs of all devices should not exceed five (5). To be certain of the number of devices you may connect to your line, as determined by the REN, you should call your local telephone company to determine the maximum REN for your calling area.

If this equipment causes harm to the telephone network, your telephone company might discontinue your service temporarily. If possible, they will notify you in advance. If advance notice is not practical, you will be notified as soon as possible. You will also be advised of your right to file a complaint with the FCC. Your telephone company might make changes in its facilities, equipment, operations, or procedures that could affect the proper operation of your equipment. If they do, you will be given advance notice so you will have the opportunity to maintain uninterrupted service. If you experience trouble with this equipment, please contact the manufacturer, or look elsewhere in this manual, for warranty or repair information. Your telephone company might ask you to disconnect this equipment from the network until the problem has been corrected or until you are sure that the equipment is not malfunctioning.

This equipment may not be used on coin service provided by the telephone company.

Connection to party lines is subject to state tariffs. Contact your state public utility commission, public service commission, or corporation commission for more information.

This equipment includes automatic dialing capability. When programming and/or making test calls to emergency numbers:

- Remain on the line and explain to the dispatcher the reason for the call.
- Perform such activities in the off-peak hours, such as early morning or late evening.



**Note** The FCC hearing aid compatibility rules for telephones are not applicable to this equipment.

The Telephone Consumer Protection Act of 1991 makes it unlawful for any person to use a computer or other electronic device, including fax machines, to send any message unless such message clearly contains in a margin at the top or bottom of each transmitted page or on the first page of transmission, the date and time it is sent and an identification of the business, other entity, or other individual sending the message and the telephone number of the sending machine or such business, other entity, or individual. (The telephone number provided might not be a 900 number or any other number for which charges exceed local or long-distance transmission charges.) In order to program this information into your fax machine, you should complete the steps described in the software.



## Note à l'attention des utilisateurs du réseau téléphonique canadien/notice to users of the Canadian telephone network

### Note à l'attention des utilisateurs du réseau téléphonique canadien/Notice to users of the Canadian telephone network

Cet appareil est conforme aux spécifications techniques des équipements terminaux d'Industrie Canada. Le numéro d'enregistrement atteste de la conformité de l'appareil. L'abréviation IC qui précède le numéro d'enregistrement indique que l'enregistrement a été effectué dans le cadre d'une Déclaration de conformité stipulant que les spécifications techniques d'Industrie Canada ont été respectées. Néanmoins, cette abréviation ne signifie en aucun cas que l'appareil a été validé par Industrie Canada.

Pour leur propre sécurité, les utilisateurs doivent s'assurer que les prises électriques reliées à la terre de la source d'alimentation, des lignes téléphoniques et du circuit métallique d'alimentation en eau sont, le cas échéant, branchées les unes aux autres. Cette précaution est particulièrement importante dans les zones rurales.



**Remarque** Le numéro REN (Ringer Equivalence Number) attribué à chaque appareil terminal fournit une indication sur le nombre maximal de terminaux qui peuvent être connectés à une interface téléphonique. La terminaison d'une interface peut se composer de n'importe quelle combinaison d'appareils, à condition que le total des numéros REN ne dépasse pas 5.

Basé sur les résultats de tests FCC Partie 68, le numéro REN de ce produit est 0.0B.

This equipment meets the applicable Industry Canada Terminal Equipment Technical Specifications. This is confirmed by the registration number. The abbreviation IC before the registration number signifies that registration was performed based on a Declaration of Conformity indicating that Industry Canada technical specifications were met. It does not imply that Industry Canada approved the equipment.

Users should ensure for their own protection that the electrical ground connections of the power utility, telephone lines and internal metallic water pipe system, if present, are connected together. This precaution might be particularly important in rural areas.



**Note** The REN (Ringer Equivalence Number) assigned to each terminal device provides an indication of the maximum number of terminals allowed to be connected to a telephone interface. The termination on an interface might consist of any combination of devices subject only to the requirement that the sum of the Ringer Equivalence Numbers of all the devices does not exceed 5.

The REN for this product is 0.0B, based on FCC Part 68 test results.

## Réglementation destinée aux utilisateurs de l'Union européenne

### Notice to users in the European Economic Area



This product is designed to be connected to the analog Switched Telecommunication Networks (PSTN) of the European Economic Area (EEA) countries/regions.

Network compatibility depends on customer selected settings, which must be reset to use the equipment on a telephone network in a country/region other than where the product was purchased. Contact the vendor or Hewlett-Packard Company if additional product support is necessary.

This equipment has been certified by the manufacturer in accordance with Directive 1999/5/EC (annex II) for Pan-European single-terminal connection to the public switched telephone network (PSTN). However, due to differences between the individual PSTNs provided in different countries, the approval does not, of itself, give an unconditional assurance of successful operation on every PSTN network termination point.

In the event of problems, you should contact your equipment supplier in the first instance.

This equipment is designed for DTMF tone dialing and loop disconnect dialing. In the unlikely event of problems with loop disconnect dialing, it is recommended to use this equipment only with the DTMF tone dial setting.

## Déclaration à l'attention des usagers du réseau téléphonique allemand

### Hinweis für Benutzer des deutschen Telefonnetzes

Dieses HP-Fax ist nur für den Anschluss eines analogen Public Switched Telephone Network (PSTN) gedacht. Schließen Sie den TAE N-Telefonstecker, der im Lieferumfang des HP All-in-One enthalten ist, an die Wandsteckdose (TAE 6) Code N an. Dieses HP-Fax kann als einzelnes Gerät und/oder in Verbindung (mit seriellem Anschluss) mit anderen zugelassenen Endgeräten verwendet werden.

## Déclaration relative à la télécopie filaire (Australie)

In Australia, the HP device must be connected to Telecommunication Network through a line cord which meets the requirements of the Technical Standard AS/ACIF S008.

## Informations réglementaires pour les produits sans fil

Cette section contient les informations réglementaires suivantes concernant les produits sans fil :

- [Exposition aux rayonnements radiofréquence](#)
- [Déclaration à l'attention des utilisateurs situés au Brésil](#)
- [Déclaration à l'attention des utilisateurs situés au Canada](#)
- [Déclaration à l'attention des utilisateurs situés à Taiwan](#)
- [Informations réglementaires pour l'Union Européenne](#)

## Exposition aux rayonnements radiofréquence

Exposure to radio frequency radiation



**Caution** The radiated output power of this device is far below the FCC radio frequency exposure limits. Nevertheless, the device shall be used in such a manner that the potential for human contact during normal operation is minimized. This product and any attached external antenna, if supported, shall be placed in such a manner to minimize the potential for human contact during normal operation. In order to avoid the possibility of exceeding the FCC radio frequency exposure limits, human proximity to the antenna shall not be less than 20 cm (8 inches) during normal operation.

## Déclaration à l'attention des utilisateurs situés au Brésil

Aviso aos usuários no Brasil

Este equipamento opera em caráter secundário, isto é, não tem direito à proteção contra interferência prejudicial, mesmo de estações do mesmo tipo, e não pode causar interferência a sistemas operando em caráter primário. (Res.ANATEL 282/2001).

## Déclaration à l'attention des utilisateurs situés au Canada

### **Notice to users in Canada/Note à l'attention des utilisateurs canadiens**

**For Indoor Use.** This digital apparatus does not exceed the Class B limits for radio noise emissions from the digital apparatus set out in the Radio Interference Regulations of the Canadian Department of Communications. The internal wireless radio complies with RSS 210 and RSS GEN of Industry Canada.

**Utiliser à l'intérieur.** Le présent appareil numérique n'émet pas de bruit radioélectrique dépassant les limites applicables aux appareils numériques de la classe B prescrites dans le Règlement sur le brouillage radioélectrique édicté par le ministère des Communications du Canada. Le composant RF interne est conforme à la norme RSS-210 and RSS GEN d'Industrie Canada.

## Déclaration à l'attention des utilisateurs situés à Taïwan

### 低功率電波輻射性電機管理辦法

#### 第十二條

經型式認證合格之低功率射頻電機，非經許可，公司、商號或使用者均不得擅自變更頻率、加大功率或變更設計之特性及功能。

#### 第十四條

低功率射頻電機之使用不得影響飛航安全及干擾合法通信；經發現有干擾現象時，應立即停用，並改善至無干擾時方得繼續使用。

前項合法通信，指依電信法規定作業之無線電通信。低功率射頻電機須忍受合法通信或工業、科學及醫藥用電波輻射性電機設備之干擾。

## Informations réglementaires pour l'Union Européenne

### European Union Regulatory Notice

Products bearing the CE marking comply with the following EU Directives:

- Low Voltage Directive 2006/95/EC
- EMC Directive 2004/108/EC

CE compliance of this product is valid only if powered with the correct CE-marked AC adapter provided by HP.

If this product has telecommunications functionality, it also complies with the essential requirements of the following EU Directive:

- R&TTE Directive 1999/5/EC

Compliance with these directives implies conformity to harmonized European standards (European Norms) that are listed in the EU Declaration of Conformity issued by HP for this product or product family. This compliance is indicated by the following conformity marking placed on the product.



The wireless telecommunications functionality of this product may be used in the following EU and EFTA countries:

Austria, Belgium, Bulgaria, Cyprus, Czech Republic, Denmark, Estonia, Finland, France, Germany, Greece, Hungary, Iceland, Ireland, Italy, Latvia, Liechtenstein, Lithuania, Luxembourg, Malta, Netherlands, Norway, Poland, Portugal, Romania, Slovak Republic, Slovenia, Spain, Sweden, Switzerland and United Kingdom.

#### **Products with 2.4-GHz wireless LAN devices**

##### **France**

For 2.4 GHz Wireless LAN operation of this product certain restrictions apply: This product may be used indoor for the entire 2400-2483.5 MHz frequency band (channels 1-13). For outdoor use, only 2400-2454 MHz frequency band (channels 1-9) may be used. For the latest requirements, see <http://www.art-telecom.fr>.

##### **Italy**

License required for use. Verify with your dealer or directly with the General Direction for Frequency Planning and Management (Direzione Generale Pianificazione e Gestione Frequenze).

## Numéro de modèle réglementaire

Un numéro de modèle réglementaire a été attribué à votre produit dans un souci d'identification et de respect de la réglementation. Le numéro de modèle réglementaire de ce produit est SNPRC-1000-01. Il ne faut pas confondre ce numéro réglementaire avec le nom commercial (Tout-en-un HP Officejet Pro 8500A (A910) e-series) ou la référence du produit.

## Déclaration de conformité

		<b>DECLARATION OF CONFORMITY</b> according to ISO/IEC 17050-1 and EN 17050-1
<b>Supplier's Name:</b>	Hewlett-Packard Company	DoC#: SNPRC-1001-01-A
<b>Supplier's Address:</b>	138, Depot Road, #02-01, #04-01 Singapore 109683	
<b>declares, that the product</b>		
<b>Product Name and Model:</b>	HP Officejet Pro 8500A e-All-in-One, HP Officejet Pro 8500A Plus e-All-in-One HP Officejet Pro 8500A Premium e-All-in-One	
<b>Regulatory Model Number:<sup>1)</sup></b>	SNPRC-1001-01	
<b>Product Options:</b>	C9101A / Automatic 2-Sided Printing Device CM759A / 2 <sup>nd</sup> Tray	
<b>Power adaptor:</b>	0957-2262, 0957-2283	
<b>Radio Module Number:</b>	SDGOB-0892	
<b>conforms to the following Product Specifications and Regulations:</b>		
<b>Safety:</b>	IEC 60950-1, Ed 2 (2005) / EN 60950-1, Ed 2 (2006) EN 62311:2008	
<b>EMC:</b>	CISPR 22:2005 +A1:2005 / EN55022:2006 +A1:2007 Class B EN 55024:1998 +A1:2001 + A2:2003 EN 61000-3-2:2006 EN 61000-3-3:1995 +A1: 2001 + A2:2005 FCC CFR 47, Part 15 Class B / ICES-003, Issue 4 Class B	
<b>Telecom:</b>	EN 301 489-1 V1.8.1:2008 / EN 301 489-17 V1.3.2:2008 EN 300 328 V1.7.1 : 2006 TBR 21: 1998 <sup>3)</sup> FCC Rules and Regulations 47CFR Part 68 TIA-968-A-1+A-2+A-3+A-4+A-5 Telecommunications – Telephone Terminal Equipment CS-03, Part I, Issue 9, Feb 2005	
<b>Energy Use:</b>	Regulation (EC) No. 1275/2008 ENERGY STAR® Qualified Imaging Equipment Operational Mode (OM) Test Procedure Regulation (EC) No. 278/2009 Test Method for Calculating the Energy Efficiency of Single-Voltage External AC-DC and AC-AC Power supplies	
<b>Supplementary Information:</b>		
<ol style="list-style-type: none"> <li>1. This product is assigned a Regulatory Model Number which stays with the regulatory aspects of the design. The Regulatory Model Number is the main product identifier in the regulatory documentation and test reports, this number should not be confused with the marketing name or the product numbers.</li> <li>2. This product complies with the requirements of the Low Voltage Directive 2006/95/EC, the EMC Directive 2004/108/EC, EuP Directive 2005/32/EC, the R&amp;TTE Directive 99/5/EC and the European Council Recommendation 1999/519/EC on the limitation of Electromagnetic fields to the general public and carries the <b>CE</b> marking accordingly. In addition, it complies with the WEEE Directive 2002/96/EC and RoHS Directive 2002/95/EC.</li> <li>3. This product complies with TBR21:1998, except clause 4.7.1 (DC characteristic), which complies with ES 203 021-3, clause 4.7.1.</li> <li>4. This Device complies with Part 15 of the FCC Rules. Operation is subject to the following two Conditions: (1) This device may not cause harmful interference, and (2) this device must accept any interference received, including interference that may cause undesired operation.</li> <li>5. The product was tested in a typical configuration.</li> <li>6. The power adapter 0957-2283 is for India and China market only.</li> </ol>		
<hr/> <b>Yik Hou Meng</b> <b>Product Regulations Manager</b> <b>Customer Assurance, Business Printing Division</b>		Singapore January 2010
<b>Local contact for regulatory topics only:</b> EMEA: Hewlett-Packard GmbH, HQ-TRE, Herrenberger Strasse 140, 71034 Boeblingen, Germany <a href="http://www.hp.com/go/certificates">www.hp.com/go/certificates</a> USA: Hewlett-Packard, 3000 Hanover St., Palo Alto 94304, U.S.A. 650-857-1501		

## Programme de gérance des produits en fonction de l'environnement

Hewlett-Packard s'engage à fournir des produits de qualité dans le strict respect de l'environnement. Ce produit a été conçu dans le souci du recyclage. Le nombre de matériaux utilisés est minimal, mais suffit à assurer le bon fonctionnement et la fiabilité de l'imprimante. Les pièces ont été conçues pour que les différents matériaux qui les composent se séparent facilement. Les fixations et autres connecteurs sont facilement identifiables et accessibles et peuvent être retirés avec des outils usuels. Les pièces les plus importantes ont été conçues pour être rapidement accessibles en vue de leur démontage et de leur réparation.

Pour plus d'informations, consultez le site Web HP sur la Charte de protection de l'environnement à l'adresse suivante :

[www.hp.com/hpinfo/globalcitizenship/environment/index.html](http://www.hp.com/hpinfo/globalcitizenship/environment/index.html)

Cette section contient les rubriques suivantes :

- [Utilisation du papier](#)
- [Plastique](#)
- [Fiches techniques de sécurité du matériel \(MSDS\)](#)
- [Programme de recyclage](#)
- [Programme de recyclage des consommables jet d'encre HP](#)
- [Mise au rebut des appareils hors d'usage par les particuliers résidant au sein de l'Union européenne](#)
- [Consommation électrique](#)
- [Substances chimiques](#)
- [Directive RoHS \(Chine seulement\)](#)

### Utilisation du papier

Conformément aux normes DIN 19309 et EN 12281:2002, vous pouvez utiliser du papier recyclé avec ce produit.

### Plastique

Les pièces en plastique d'un poids supérieur à 25 grammes portent une mention conforme aux normes internationales, laquelle facilite l'identification des matières plastiques à des fins de recyclage des produits en fin de vie.

### Fiches techniques de sécurité du matériel (MSDS)

Les fiches techniques de sécurité (MSDS) (en anglais) sont disponibles via le site Web de HP à l'adresse suivante :

[www.hp.com/go/msds](http://www.hp.com/go/msds)

### Programme de recyclage

HP met à la disposition de sa clientèle des programmes de retour et de recyclage de produits de plus en plus nombreux dans un grand nombre de pays/régions et a établi un partenariat avec plusieurs des centres de recyclage de matériaux électroniques les plus importants dans le monde. HP préserve les ressources en revendant certains de ses produits les plus utilisés. Pour plus d'informations sur le recyclage des produits HP, consultez :

[www.hp.com/hpinfo/globalcitizenship/environment/recycle/](http://www.hp.com/hpinfo/globalcitizenship/environment/recycle/)

### Programme de recyclage des consommables jet d'encre HP

HP s'engage à protéger l'environnement. Le programme de recyclage des consommables jet d'encre HP est disponible dans nombre de pays/régions et vous permet de recycler gratuitement vos cartouches d'impression et vos cartouches d'encre usagées. Pour plus d'informations, visitez le site Web à l'adresse suivante :





## Consommation électrique

Les appareils d'impression et d'imagerie Hewlett-Packard munis du logo ENERGY STAR® sont conformes à la spécification ENERGY STAR de l'Agence américaine pour la protection de l'environnement (U.S. Environmental Protection Agency) relative aux matériels d'imagerie. Le marquage suivant figure sur les produits d'imagerie conformes à la norme ENERGY STAR :



ENERGY STAR est une marque de service déposé de l'Agence de protection de l'environnement (EPA) aux États-Unis. En tant que participant au programme ENERGY STAR, HP déclare que ce produit est conforme aux exigences de la norme ENERGY STAR en matière d'économie d'énergie.

Des informations complémentaires sur les modèles de produits d'imagerie conformes à la norme ENERGY STAR sont disponibles sur le site :

[www.hp.com/go/energystar](http://www.hp.com/go/energystar)

## Substances chimiques

HP s'engage à fournir à ses clients des informations sur les substances chimiques contenues dans ses produits conformément aux exigences légales telles que le REACH (*Réglementation de l'UE n° 1907/2006 du Parlement Européen et du Conseil Européen*). Une note d'information chimique sur ce produit peut être consultée à l'adresse : [www.hp.com/go/reach](http://www.hp.com/go/reach)

## Directive RoHS (Chine seulement)

### Tableau des substances toxiques et dangereuses

有毒有害物质表						
根据中国《电子信息产品污染控制管理办法》						
零件描述	有毒有害物质和元素					
	铅	汞	镉	六价铬	多溴联苯	多溴联苯醚
外壳和托盘*	0	0	0	0	0	0
电线*	0	0	0	0	0	0
印刷电路板*	X	0	0	0	0	0
打印系统*	X	0	0	0	0	0
显示器*	X	0	0	0	0	0
喷墨打印机墨盒*	0	0	0	0	0	0
驱动光盘*	X	0	0	0	0	0
扫描仪*	X	X	0	0	0	0
网络配件*	X	0	0	0	0	0
电路板*	X	0	0	0	0	0
自动双面打印系统*	0	0	0	0	0	0
外部电源*	X	0	0	0	0	0

0: 指此部件的所有均一材质中包含的这种有毒有害物质, 含量低于SJ/T11363-2006的限制  
X: 指此部件使用的均一材质中至少有一种包含的这种有毒有害物质, 含量高于SJ/T11363-2006的限制  
注: 环保使用期限的参考标识取决于产品正常工作的温度和湿度等条件  
\*以上只适用于使用这些部件的产品

## Licences de tiers

Licence tierce Tout-en-un HP Officejet Pro 8500A (A910) series

LICENSE.aes-pubdom--crypto

-----

/\* rijndael-alg-fst.c

\*

\* @version 3.0 (December 2000)

\*

\* Optimised ANSI C code for the Rijndael cipher (now AES)

\*

\* @author Vincent Rijmen <vincent.rijmen@esat.kuleuven.ac.be>

\* @author Antoon Bosselaers <antoon.bosselaers@esat.kuleuven.ac.be>

\* @author Paulo Barreto <paulo.barreto@terra.com.br>

\*

\* This code is hereby placed in the public domain.

\*

\* THIS SOFTWARE IS PROVIDED BY THE AUTHORS "AS IS" AND ANY EXPRESS  
\* OR IMPLIED WARRANTIES, INCLUDING, BUT NOT LIMITED TO, THE IMPLIED  
\* WARRANTIES OF MERCHANTABILITY AND FITNESS FOR A PARTICULAR PURPOSE  
\* ARE DISCLAIMED. IN NO EVENT SHALL THE AUTHORS OR CONTRIBUTORS BE  
\* LIABLE FOR ANY DIRECT, INDIRECT, INCIDENTAL, SPECIAL, EXEMPLARY, OR  
\* CONSEQUENTIAL DAMAGES (INCLUDING, BUT NOT LIMITED TO, PROCUREMENT OF  
\* SUBSTITUTE GOODS OR SERVICES; LOSS OF USE, DATA, OR PROFITS; OR  
\* BUSINESS INTERRUPTION) HOWEVER CAUSED AND ON ANY THEORY OF LIABILITY,  
\* WHETHER IN CONTRACT, STRICT LIABILITY, OR TORT (INCLUDING NEGLIGENCE  
\* OR OTHERWISE) ARISING IN ANY WAY OUT OF THE USE OF THIS SOFTWARE,  
\* EVEN IF ADVISED OF THE POSSIBILITY OF SUCH DAMAGE.

\*/

LICENSE.expats-mit--expats

-----

Copyright (c) 1998, 1999, 2000 Thai Open Source Software Center Ltd

Permission is hereby granted, free of charge, to any person obtaining a copy of this software and associated documentation files (the "Software"), to deal in the Software without restriction, including without limitation the rights to use, copy, modify, merge, publish, distribute, sublicense, and/or sell copies of the Software, and to permit persons to whom the Software is furnished to do so, subject to the following conditions:

The above copyright notice and this permission notice shall be included in all copies or substantial portions of the Software.

THE SOFTWARE IS PROVIDED "AS IS", WITHOUT WARRANTY OF ANY KIND, EXPRESS OR IMPLIED, INCLUDING BUT NOT LIMITED TO THE WARRANTIES OF MERCHANTABILITY, FITNESS FOR A PARTICULAR PURPOSE AND NONINFRINGEMENT. IN NO EVENT SHALL THE AUTHORS OR COPYRIGHT HOLDERS BE LIABLE FOR ANY CLAIM, DAMAGES OR OTHER LIABILITY, WHETHER IN AN ACTION OF CONTRACT, TORT OR OTHERWISE, ARISING FROM, OUT OF OR IN CONNECTION WITH THE SOFTWARE OR THE USE OR OTHER DEALINGS IN THE SOFTWARE.

LICENSE.md4-pubdom--jm\_share\_folder

-----

LibTomCrypt is public domain. As should all quality software be.

All of the software was either written by or donated to Tom St Denis for the purposes of this project. The only exception is the SAFER.C source which has no known license status (assumed copyrighted) which is why SAFER.C is shipped as disabled.

Tom St Denis

LICENSE.md5-pubdom--jm\_share\_folder

-----

LibTomCrypt is public domain. As should all quality software be.

All of the software was either written by or donated to Tom St Denis for the purposes of this project. The only exception is the SAFER.C source which has no known license status (assumed copyrighted) which is why SAFER.C is shipped as disabled.

Tom St Denis

LICENSE.open\_ssl--open\_ssl

-----

Copyright (C) 1995-1998 Eric Young (eay@cryptsoft.com)

All rights reserved.

This package is an SSL implementation written by Eric Young (eay@cryptsoft.com). The implementation was written so as to conform with Netscapes SSL.

This library is free for commercial and non-commercial use as long as the following conditions are aheared to. The following conditions apply to all code found in this distribution, be it the RC4, RSA, lhash, DES, etc., code; not just the SSL code. The SSL documentation included with this distribution is covered by the same copyright terms except that the holder is Tim Hudson (tjh@cryptsoft.com).

Copyright remains Eric Young's, and as such any Copyright notices in

the code are not to be removed.

If this package is used in a product, Eric Young should be given attribution as the author of the parts of the library used.

This can be in the form of a textual message at program startup or in documentation (online or textual) provided with the package.

Redistribution and use in source and binary forms, with or without modification, are permitted provided that the following conditions are met:

1. Redistributions of source code must retain the copyright notice, this list of conditions and the following disclaimer.
2. Redistributions in binary form must reproduce the above copyright notice, this list of conditions and the following disclaimer in the documentation and/or other materials provided with the distribution.
3. All advertising materials mentioning features or use of this software must display the following acknowledgement:

"This product includes cryptographic software written by Eric Young (eay@cryptsoft.com)"

The word 'cryptographic' can be left out if the routines from the library being used are not cryptographic related :-).

4. If you include any Windows specific code (or a derivative thereof) from the apps directory (application code) you must include an acknowledgement: "This product includes software written by Tim Hudson (tjh@cryptsoft.com)"

THIS SOFTWARE IS PROVIDED BY ERIC YOUNG ``AS IS" AND ANY EXPRESS OR IMPLIED WARRANTIES, INCLUDING, BUT NOT LIMITED TO, THE IMPLIED WARRANTIES OF MERCHANTABILITY AND FITNESS FOR A PARTICULAR PURPOSE

ARE DISCLAIMED. IN NO EVENT SHALL THE AUTHOR OR CONTRIBUTORS BE LIABLE FOR ANY DIRECT, INDIRECT, INCIDENTAL, SPECIAL, EXEMPLARY, OR CONSEQUENTIAL DAMAGES (INCLUDING, BUT NOT LIMITED TO, PROCUREMENT OF SUBSTITUTE GOODS OR SERVICES; LOSS OF USE, DATA, OR PROFITS; OR BUSINESS INTERRUPTION) HOWEVER CAUSED AND ON ANY THEORY OF LIABILITY, WHETHER IN CONTRACT, STRICT LIABILITY, OR TORT (INCLUDING NEGLIGENCE OR OTHERWISE) ARISING IN ANY WAY OUT OF THE USE OF THIS SOFTWARE, EVEN IF ADVISED OF THE POSSIBILITY OF SUCH DAMAGE.

The licence and distribution terms for any publically available version or derivative of this code cannot be changed. i.e. this code cannot simply be copied and put under another distribution licence [including the GNU Public Licence.]

=====  
Copyright (c) 1998-2001 The OpenSSL Project. All rights reserved.

Redistribution and use in source and binary forms, with or without

modification, are permitted provided that the following conditions are met:

1. Redistributions of source code must retain the above copyright notice, this list of conditions and the following disclaimer.
2. Redistributions in binary form must reproduce the above copyright notice, this list of conditions and the following disclaimer in the documentation and/or other materials provided with the distribution.
3. All advertising materials mentioning features or use of this software must display the following acknowledgment:  
"This product includes software developed by the OpenSSL Project for use in the OpenSSL Toolkit. (<http://www.openssl.org/>)"
4. The names "OpenSSL Toolkit" and "OpenSSL Project" must not be used to endorse or promote products derived from this software without prior written permission. For written permission, please contact [openssl-core@openssl.org](mailto:openssl-core@openssl.org).
5. Products derived from this software may not be called "OpenSSL" nor may "OpenSSL" appear in their names without prior written permission of the OpenSSL Project.
6. Redistributions of any form whatsoever must retain the following acknowledgment:  
"This product includes software developed by the OpenSSL Project for use in the OpenSSL Toolkit (<http://www.openssl.org/>)"

THIS SOFTWARE IS PROVIDED BY THE OpenSSL PROJECT ``AS IS'' AND ANY EXPRESSED OR IMPLIED WARRANTIES, INCLUDING, BUT NOT LIMITED TO, THE IMPLIED WARRANTIES OF MERCHANTABILITY AND FITNESS FOR A PARTICULAR PURPOSE ARE DISCLAIMED. IN NO EVENT SHALL THE OpenSSL PROJECT OR ITS CONTRIBUTORS BE LIABLE FOR ANY DIRECT, INDIRECT, INCIDENTAL, SPECIAL, EXEMPLARY, OR CONSEQUENTIAL DAMAGES (INCLUDING, BUT NOT LIMITED TO, PROCUREMENT OF SUBSTITUTE GOODS OR SERVICES; LOSS OF USE, DATA, OR PROFITS; OR BUSINESS INTERRUPTION) HOWEVER CAUSED AND ON ANY THEORY OF LIABILITY, WHETHER IN CONTRACT, STRICT LIABILITY, OR TORT (INCLUDING NEGLIGENCE OR OTHERWISE) ARISING IN ANY WAY OUT OF THE USE OF THIS SOFTWARE, EVEN IF ADVISED OF THE POSSIBILITY OF SUCH DAMAGE.

=====

This product includes cryptographic software written by Eric Young ([eay@cryptsoft.com](mailto:eay@cryptsoft.com)). This product includes software written by Tim

Hudson (tjh@cryptsoft.com).

=====  
Copyright (c) 1998-2006 The OpenSSL Project. All rights reserved.

Redistribution and use in source and binary forms, with or without modification, are permitted provided that the following conditions are met:

1. Redistributions of source code must retain the above copyright notice, this list of conditions and the following disclaimer.
2. Redistributions in binary form must reproduce the above copyright notice, this list of conditions and the following disclaimer in the documentation and/or other materials provided with the distribution.
3. All advertising materials mentioning features or use of this software must display the following acknowledgment:  
"This product includes software developed by the OpenSSL Project for use in the OpenSSL Toolkit. (<http://www.openssl.org/>)"
4. The names "OpenSSL Toolkit" and "OpenSSL Project" must not be used to endorse or promote products derived from this software without prior written permission. For written permission, please contact [openssl-core@openssl.org](mailto:openssl-core@openssl.org).
5. Products derived from this software may not be called "OpenSSL" nor may "OpenSSL" appear in their names without prior written permission of the OpenSSL Project.
6. Redistributions of any form whatsoever must retain the following acknowledgment:  
"This product includes software developed by the OpenSSL Project for use in the OpenSSL Toolkit (<http://www.openssl.org/>)"

THIS SOFTWARE IS PROVIDED BY THE OpenSSL PROJECT ``AS IS" AND ANY EXPRESSED OR IMPLIED WARRANTIES, INCLUDING, BUT NOT LIMITED TO, THE IMPLIED WARRANTIES OF MERCHANTABILITY AND FITNESS FOR A PARTICULAR PURPOSE ARE DISCLAIMED. IN NO EVENT SHALL THE OpenSSL PROJECT OR ITS CONTRIBUTORS BE LIABLE FOR ANY DIRECT, INDIRECT, INCIDENTAL, SPECIAL, EXEMPLARY, OR CONSEQUENTIAL DAMAGES (INCLUDING, BUT NOT LIMITED TO, PROCUREMENT OF SUBSTITUTE GOODS OR SERVICES; LOSS OF USE, DATA, OR PROFITS; OR BUSINESS INTERRUPTION) HOWEVER CAUSED AND ON ANY THEORY OF LIABILITY, WHETHER IN CONTRACT,

STRICT LIABILITY, OR TORT (INCLUDING NEGLIGENCE OR OTHERWISE)  
ARISING IN ANY WAY OUT OF THE USE OF THIS SOFTWARE, EVEN IF ADVISED  
OF THE POSSIBILITY OF SUCH DAMAGE.

=====  
This product includes cryptographic software written by Eric Young  
(eay@cryptsoft.com). This product includes software written by Tim  
Hudson (tjh@cryptsoft.com).

=====  
Copyright 2002 Sun Microsystems, Inc. ALL RIGHTS RESERVED.  
ECC cipher suite support in OpenSSL originally developed by  
SUN MICROSYSTEMS, INC., and contributed to the OpenSSL project.

LICENSE.sha2-bsd--nos\_crypto

-----  
/\* FIPS 180-2 SHA-224/256/384/512 implementation

\* Last update: 02/02/2007

\* Issue date: 04/30/2005

\*

\* Copyright (C) 2005, 2007 Olivier Gay <olivier.gay@a3.epfl.ch>

\* All rights reserved.

\*

\* Redistribution and use in source and binary forms, with or without

\* modification, are permitted provided that the following conditions

\* are met:

\* 1. Redistributions of source code must retain the above copyright

\* notice, this list of conditions and the following disclaimer.

\* 2. Redistributions in binary form must reproduce the above copyright

\* notice, this list of conditions and the following disclaimer in the

\* documentation and/or other materials provided with the distribution.

\* 3. Neither the name of the project nor the names of its contributors

\* may be used to endorse or promote products derived from this software

\* without specific prior written permission.

\*

\* THIS SOFTWARE IS PROVIDED BY THE PROJECT AND CONTRIBUTORS ``AS IS" AND

\* ANY EXPRESS OR IMPLIED WARRANTIES, INCLUDING, BUT NOT LIMITED TO, THE

\* IMPLIED WARRANTIES OF MERCHANTABILITY AND FITNESS FOR A PARTICULAR  
PURPOSE

\* ARE DISCLAIMED. IN NO EVENT SHALL THE PROJECT OR CONTRIBUTORS BE LIABLE

\* FOR ANY DIRECT, INDIRECT, INCIDENTAL, SPECIAL, EXEMPLARY, OR CONSEQUENTIAL

\* DAMAGES (INCLUDING, BUT NOT LIMITED TO, PROCUREMENT OF SUBSTITUTE GOODS

\* OR SERVICES; LOSS OF USE, DATA, OR PROFITS; OR BUSINESS INTERRUPTION)

\* HOWEVER CAUSED AND ON ANY THEORY OF LIABILITY, WHETHER IN CONTRACT,  
STRICT

\* LIABILITY, OR TORT (INCLUDING NEGLIGENCE OR OTHERWISE) ARISING IN ANY WAY  
\* OUT OF THE USE OF THIS SOFTWARE, EVEN IF ADVISED OF THE POSSIBILITY OF  
\* SUCH DAMAGE.  
\*/

LICENSE.unicode--jm\_share\_folder

-----

/\*

\* Copyright 2001-2004 Unicode, Inc.

\*

\* Disclaimer

\*

\* This source code is provided as is by Unicode, Inc. No claims are  
\* made as to fitness for any particular purpose. No warranties of any  
\* kind are expressed or implied. The recipient agrees to determine  
\* applicability of information provided. If this file has been  
\* purchased on magnetic or optical media from Unicode, Inc., the  
\* sole remedy for any claim will be exchange of defective media  
\* within 90 days of receipt.

\*

\* Limitations on Rights to Redistribute This Code

\*

\* Unicode, Inc. hereby grants the right to freely use the information  
\* supplied in this file in the creation of products supporting the  
\* Unicode Standard, and to make copies of this file in any form  
\* for internal or external distribution as long as this notice  
\* remains attached.

\*/

LICENSE.zlib--zlib

-----

zlib.h -- interface of the 'zlib' general purpose compression library  
version 1.2.3, July 18th, 2005

Copyright (C) 1995-2005 Jean-loup Gailly and Mark Adler

This software is provided 'as-is', without any express or implied  
warranty. In no event will the authors be held liable for any damages  
arising from the use of this software.

Permission is granted to anyone to use this software for any purpose,  
including commercial applications, and to alter it and redistribute it  
freely, subject to the following restrictions:

1. The origin of this software must not be misrepresented; you must not  
claim that you wrote the original software. If you use this software



in a product, an acknowledgment in the product documentation would be appreciated but is not required.

2. Altered source versions must be plainly marked as such, and must not be misrepresented as being the original software.

3. This notice may not be removed or altered from any source distribution.

Jean-loup Gailly Mark Adler

jloup@gzip.org madler@alumni.caltech.edu

The data format used by the zlib library is described by RFCs (Request for Comments) 1950 to 1952 in the files <http://www.ietf.org/rfc/rfc1950.txt> (zlib format), [rfc1951.txt](http://www.ietf.org/rfc/rfc1951.txt) (deflate format) and [rfc1952.txt](http://www.ietf.org/rfc/rfc1952.txt) (gzip format).

---

# B Fournitures et accessoires HP

Cette section fournit des informations sur les consommables et accessoires HP destinés à l'imprimante. Ces informations étant susceptibles d'être modifiées, consultez le site Web HP ([www.hpshopping.com](http://www.hpshopping.com)) pour obtenir les dernières mises à jour. Vous pouvez également effectuer des achats sur le site Web.

Cette section contient les rubriques suivantes :

- [Commande en ligne de fournitures d'impression](#)
- [Fournitures](#)

## Commande en ligne de fournitures d'impression

Pour commander des fournitures en ligne ou créer un liste d'achats imprimable, ouvrez le logiciel HP fourni avec votre imprimante et cliquez sur **Boutique**. Sélectionnez **Achat de fournitures en ligne**. Avec votre accord, le logiciel HP charge les informations concernant l'imprimante, comme le numéro de modèle, le numéro de série et les niveaux d'encre estimés. Les fournitures HP prises en charge par votre imprimante sont présélectionnées. Vous pouvez modifier les quantités, ajouter ou retirer des articles, et imprimer la liste ou acheter en ligne dans la Boutique HP ou chez certains détaillants en ligne (les options sont différentes d'un pays ou d'une région à l'autre). Les informations sur les cartouches et les liens vers la boutique en ligne s'affichent également sur les messages d'alerte concernant l'encre.

Vous pouvez aussi commander en ligne sur le site [www.hp.com/buy/supplies](http://www.hp.com/buy/supplies). Si le système vous y invite, sélectionnez votre pays/région, suivez les invites pour sélectionner votre imprimante et les fournitures dont vous avez besoin.



**Remarque** La commande de cartouches en ligne n'est pas assurée dans tous les pays/ toutes les régions. Cependant, de nombreux pays disposent d'informations sur la commande par téléphone, l'emplacement des magasins locaux et l'impression d'une liste d'achats. De plus, vous pouvez sélectionner l'option Comment acheter en haut de la page [www.hp.com/buy/supplies](http://www.hp.com/buy/supplies) pour obtenir des informations sur l'achat de produits HP dans votre pays.

---

## Fournitures

- [Cartouches d'encre et têtes d'impression](#)
- [Supports HP](#)

### Cartouches d'encre et têtes d'impression

La disponibilité des cartouches d'encre varie selon le pays/la région. Si vous résidez en Europe, consultez le site [www.hp.com/eu/hard-to-find-supplies](http://www.hp.com/eu/hard-to-find-supplies) pour rechercher des informations sur les cartouches d'encre HP.

Utilisez uniquement les cartouches de remplacement portant le même numéro de cartouche que la cartouche d'encre que vous remplacez. Vous trouverez le numéro de cartouche aux endroits suivants :

- Dans le serveur Web intégré, cliquez sur l'onglet **Outils**, puis sous **Informations produit** cliquez sur **Niveau d'encre**. Pour plus d'informations, voir [Serveur Web intégré](#).
- Sur l'étiquette de la cartouche d'encre que vous remplacez.
- Sur la page d'état de l'imprimante (voir [Description de la page diagnostic de l'auto-test](#)).

---

 **Remarque** Les avertissements et indicateurs de niveau d'encre fournissent des estimations uniquement à des fins de planification. Lorsqu'un message s'affiche sur l'écran pour vous avertir que le niveau d'encre est bas, assurez-vous que vous disposez d'une cartouche de remplacement pour éviter d'éventuels retards d'impression. Ne remplacez les cartouches que lorsque vous y êtes invité.

---

## Supports HP

Pour commander des supports tels que le papier photo HP Premium, consultez le site [www.hp.com](http://www.hp.com).



HP recommande l'utilisation de papiers ordinaires dotés du logo ColorLok pour l'impression et la copie des documents de tous les jours. Tous les papiers dotés du logo ColorLok sont testés de manière indépendante pour répondre aux normes de fiabilité et de qualité d'impression de manière à produire des documents aux tracés nets, aux couleurs vives, aux noirs plus intenses et au séchage plus rapide que les papiers ordinaires de qualité inférieure. Vous trouverez les papiers dotés du logo ColorLok dans toute une gamme de grammages et de formats chez la plupart des fabricants de papier.

---

# C Configuration de télécopieur supplémentaire

Après avoir effectué toutes les étapes énoncées dans le Guide de démarrage, suivez les instructions de cette section pour procéder à la configuration de votre télécopieur. Conservez précieusement le guide de démarrage en vue d'une utilisation ultérieure.

Dans cette section, vous apprendrez à configurer l'imprimante pour que la télécopie fonctionne correctement avec l'équipement et les services dont vous disposez peut-être déjà sur la même ligne téléphonique que celle utilisée par le périphérique.

---

 **Conseil** Vous pouvez aussi utiliser l'Assistant de configuration du télécopieur (Windows) ou l'Assistant de configuration HP (Mac OS X) pour configurer rapidement certains paramètres de télécopie importants, tels que le mode de réponse ou les informations d'en-tête de la télécopie. Ces outils sont accessibles par le biais du logiciel HP que vous avez installé avec l'imprimante. Après avoir exécuté ces outils, suivez les procédures décrites dans cette section pour terminer la configuration de votre télécopieur.

---

Cette section contient les rubriques suivantes :

- [Configuration de la télécopie \(systèmes téléphoniques en parallèle\)](#)
- [Configuration pour une télécopie de type série](#)
- [Test de la configuration du télécopieur](#)

## Configuration de la télécopie (systèmes téléphoniques en parallèle)

Avant de configurer l'imprimante pour la télécopie, indiquez le système téléphonique utilisé dans votre pays/région. Les instructions relatives à la configuration de la télécopie diffèrent selon que vous disposez d'un système téléphonique en parallèle ou en série.

- Si votre pays/région n'apparaît pas dans le tableau, vous disposez probablement d'un système téléphonique en série. Dans un système téléphonique série, le type de connecteur présent sur vos équipements téléphoniques partagés (modems, téléphones et répondeurs) ne permet pas une connexion physique au port « 2-EXT » de l'imprimante. Tous les équipements doivent par conséquent être reliés à la prise téléphonique murale.

---

 **Remarque** Dans certain(e)s pays/régions utilisant les systèmes téléphoniques série, le cordon téléphonique fourni avec l'imprimante peut comporter une prise murale supplémentaire. Ceci vous permet de connecter d'autres périphériques de télécommunications à la prise murale sur laquelle vous branchez l'imprimante.

Dans certains cas, vous devez brancher le cordon téléphonique fourni sur l'adaptateur correspondant à votre pays/région.

---

- Si votre pays/région figure dans le tableau, vous disposez probablement d'un système téléphonique en parallèle. Dans ce cas, vous pouvez connecter l'équipement téléphonique partagé à la ligne téléphonique via le port « 2-EXT » à l'arrière de l'imprimante.

---

 **Remarque** Si vous disposez d'un système téléphonique en parallèle, HP recommande d'utiliser le cordon téléphonique à 2 fils fourni avec l'imprimante pour connecter ce dernier à la prise téléphonique murale.

---

**Tableau C-1 Pays/régions équipés d'un système téléphonique parallèle**

Argentine	Australie	Brésil
Canada	Chili	Chine
Colombie	Grèce	Inde
Indonésie	Irlande	Japon
Corée du Sud	Amérique Latine	Malaisie
Mexique	Philippines	Pologne
Portugal	Russie	Arabie Saoudite
Singapour	Espagne	Taïwan
Thaïlande	Etats-Unis	Venezuela
Viêtnam		

Si vous ignorez le type de système téléphonique dont vous disposez (en parallèle ou en série), contactez votre opérateur téléphonique.

Cette section contient les rubriques suivantes :

- Sélectionnez la configuration du télécopieur appropriée pour la maison ou le bureau
- Cas A : Ligne de télécopie distincte (aucun appel vocal reçu)
- Cas B : Configuration l'imprimante avec DSL
- Cas C : Configuration de l'imprimante avec un système téléphonique PBX ou une ligne RNIS
- Cas D : Télécopieur avec service de sonnerie différenciée sur la même ligne
- Cas E : Ligne voix/télécopie partagée
- Cas F : Ligne voix/télécopie partagée avec une messagerie vocale
- Cas G : Ligne de télécopie partagée avec un modem d'ordinateur (aucun appel vocal reçu)
- Cas H : Ligne voix/télécopie partagée avec un modem d'ordinateur
- Cas I : Ligne voix/télécopie partagée avec un répondeur
- Cas J : Ligne voix/télécopie partagée avec un modem et un répondeur
- Cas K : Ligne voix/télécopie partagée avec un modem et une messagerie vocale

### **Sélectionnez la configuration du télécopieur appropriée pour la maison ou le bureau**

Pour utiliser votre système de télécopie correctement, vous devez savoir quels types d'équipements et de services partagent éventuellement la même ligne téléphonique que l'imprimante. C'est là un point important car vous devrez peut-être connecter certains de vos équipements de bureau existants directement sur l'imprimante. Il vous faudra peut-être

également modifier certains des paramètres du télécopieur avant d'être en mesure d'envoyer des télécopies.

1. Déterminez si votre système téléphonique est de type série ou parallèle (voir [Configuration de la télécopie \(systèmes téléphoniques en parallèle\)](#)).
  - a. Système téléphonique en série : voir [Configuration pour une télécopie de type série](#).
  - b. Système téléphonique en parallèle : passez à l'étape 2.
2. Sélectionnez la combinaison d'équipements et de services qui partagent votre ligne de télécopie.
  - ADSL : Vous utilisez un service ADSL fourni par votre opérateur téléphonique (ADSL est également appelé DSL dans certain(e)s pays/régions).
  - PBX : Un système à autocommutateur (PBX) ou un système RNIS (réseau numérique à intégration de services).
  - Service de sonnerie différenciée : un service de sonnerie différenciée offert par votre opérateur téléphonique permet d'associer chaque numéro de téléphone à une sonnerie différente.
  - Appels vocaux : Les appels vocaux sont reçus sur le même numéro de téléphone que celui que vous utilisez pour vos appels de télécopie sur l'imprimante.
  - Modem d'ordinateur : Un modem d'ordinateur est installé sur la même ligne téléphonique que l'imprimante. Si vous répondez Oui à l'une des questions suivantes, vous utilisez un modem d'ordinateur :
    - Envoyez-vous et recevez-vous directement des télécopies depuis vos applications logicielles via une ligne commutée ?
    - Envoyez-vous et recevez-vous les messages électroniques sur votre ordinateur à l'aide d'une connexion par ligne commutée ?
    - Avez-vous accès à Internet à partir de votre ordinateur via une connexion par ligne commutée ?
  - Répondeur téléphonique : Répondeur réceptionnant les appels vocaux sur le même numéro de téléphone que celui utilisé pour les appels de télécopie entrants sur l'imprimante.
  - Service de messagerie vocale : Service de messagerie vocale souscrit auprès de votre opérateur téléphonique, associé au même numéro que celui des appels de télécopie configuré sur l'imprimante.
3. Dans le tableau suivant, sélectionnez la combinaison d'équipements et de services correspondant à votre environnement (domicile ou bureau). Ensuite, regardez la configuration du télécopieur recommandée. Des instructions détaillées sont fournies pour chaque configuration décrite dans les sections suivantes.



**Remarque** Si aucune configuration décrite dans cette section ne correspond à celle de votre domicile ou de votre bureau, configurez l'imprimante comme vous le feriez pour un téléphone analogique normal. Veillez à utiliser le cordon téléphonique fourni pour connecter l'une des extrémités à votre prise téléphonique murale et l'autre au port 1-LINE situé à l'arrière de l'imprimante. Si vous utilisez un autre cordon, il se peut que vous rencontriez des problèmes lors de l'envoi ou de la réception des télécopies.

Dans certains cas, vous devez brancher le cordon téléphonique fourni sur l'adaptateur correspondant à votre pays/région.

---

Autres équipements et services partageant votre ligne de télécopie							Configuration recommandée de la fonction de télécopie
ADSL	PBX	Service de sonnerie distincte	Appels vocaux	Modem d'ordinateur	Répondeur	Service de messagerie vocale	
							Cas A : Ligne de télécopie distincte (aucun appel vocal reçu)
✓							Cas B : Configuration l'imprimante avec DSL
	✓						Cas C : Configuration de l'imprimante avec un système téléphonique PBX ou une ligne RNIS
		✓					Cas D : Télécopieur avec service de sonnerie différenciée sur la même ligne
			✓				Cas E : Ligne voix/télécopie partagée
			✓			✓	Cas F : Ligne voix/télécopie partagée avec une messagerie vocale
				✓			Cas G : Ligne de télécopie partagée avec un modem d'ordinateur (aucun appel vocal reçu)
			✓	✓			Cas H : Ligne voix/télécopie partagée avec un modem d'ordinateur
			✓		✓		Cas I : Ligne voix/télécopie partagée avec un répondeur
			✓	✓	✓		Cas J : Ligne voix/télécopie partagée avec un modem et un répondeur
			✓	✓		✓	Cas K : Ligne voix/télécopie partagée

Autres équipements et services partageant votre ligne de télécopie							Configuration recommandée de la fonction de télécopie
ADSL	PBX	Service de sonnerie distincte	Appels vocaux	Modem d'ordinateur	Répondeur	Service de messagerie vocale	
							<u>avec un modem et une messagerie vocale</u>

### Cas A : Ligne de télécopie distincte (aucun appel vocal reçu)

Si vous disposez d'une ligne téléphonique distincte sur laquelle vous ne recevez aucun appel vocal et si vous ne connectez aucun autre équipement à cette ligne, configurez l'imprimante comme décrit dans cette section.

#### Vue arrière de l'imprimante

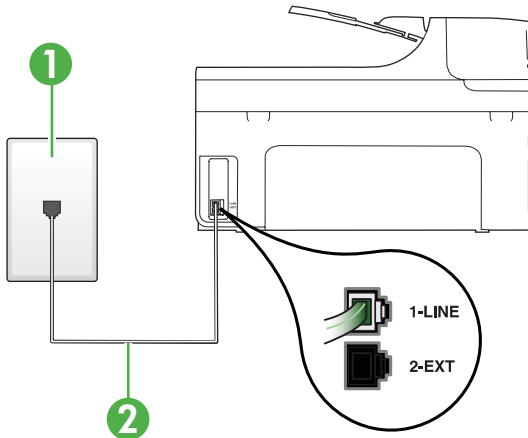

1	Prise téléphonique murale
2	Utilisez le cordon téléphonique fourni avec l'imprimante pour la connexion au port 1-LINE Dans certains cas, vous devez brancher le cordon téléphonique fourni sur l'adaptateur correspondant à votre pays/région.



### Pour configurer l'imprimante avec une ligne de télécopie distincte

1. Utilisez le cordon téléphonique fourni avec l'imprimante : connectez l'une des extrémités à votre prise téléphonique murale et l'autre au port 1-LINE situé à l'arrière de l'imprimante.

 **Remarque** Dans certains cas, vous devez brancher le cordon téléphonique fourni sur l'adaptateur correspondant à votre pays/région.

Si vous n'utilisez pas le cordon fourni pour établir la connexion entre la prise téléphonique murale et l'imprimante, vous risquez de ne pas pouvoir envoyer de télécopies. Ce cordon téléphonique spécial est différent des autres cordons téléphoniques que vous possédez éventuellement chez vous ou à votre bureau.

2. Activez le paramètre **Réponse automatique**.
3. (Facultatif) Réglez le paramètre **Nombre de sonneries avant prise de ligne** sur la plus petite valeur (deux sonneries).
4. Exécutez un test de télécopie.

Quand le téléphone sonnera, l'imprimante répondra automatiquement après le nombre de sonneries que vous avez défini dans le paramètre **Nombre de sonneries avant prise de ligne**. L'imprimante envoie ensuite une tonalité de réception de télécopie au télécopieur d'origine et commence à recevoir la télécopie.

### Cas B : Configuration l'imprimante avec DSL

Si votre opérateur téléphonique vous fournit une ligne ADSL et que vous ne connectez aucun équipement à l'imprimante, suivez les instructions de cette rubrique pour connecter un filtre ADSL entre la prise téléphonique murale et l'imprimante. Le filtre ADSL neutralise le signal numérique qui peut perturber l'imprimante, permettant ainsi à celle-ci de communiquer correctement avec votre ligne téléphonique (ADSL est également appelé DSL dans certain(e)s pays/régions).

 **Remarque** Si vous utilisez une ligne ADSL et que vous omettez de connecter le filtre ADSL, vous ne pourrez pas envoyer ni recevoir de télécopies avec l'imprimante.

### Vue arrière de l'imprimante

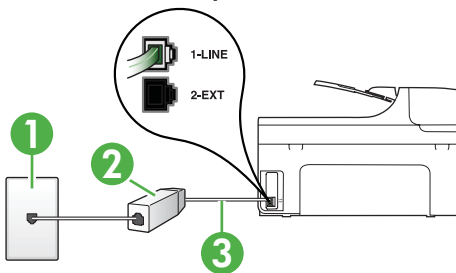

1	Prise téléphonique murale
2	Cordon et filtre ADSL (ou DSL) fournis par votre fournisseur ADSL
3	Utilisez le cordon téléphonique fourni avec l'imprimante pour la connexion au port 1-LINE Dans certains cas, vous devez brancher le cordon téléphonique fourni sur l'adaptateur correspondant à votre pays/région.

### Pour configurer l'imprimante avec une ligne ADSL

1. Obtenez un filtre ADSL auprès de votre fournisseur ADSL.
2. Utilisez le cordon téléphonique fourni avec l'imprimante : connectez une extrémité au port ouvert sur le filtre ADSL, l'autre au port 1-LINE situé à l'arrière de l'imprimante.



**Remarque** Dans certains cas, vous devez brancher le cordon téléphonique fourni sur l'adaptateur correspondant à votre pays/région.

Vous ne réussirez peut-être pas à utiliser votre système de télécopie correctement si vous n'utilisez pas le cordon fourni pour connecter le filtre ADSL à votre imprimante. Ce cordon téléphonique spécial est différent des autres cordons téléphoniques que vous possédez éventuellement chez vous ou à votre bureau.

Un seul cordon téléphonique étant fourni, vous devrez éventuellement vous procurer d'autres cordons téléphoniques pour cette configuration.

3. Branchez un cordon téléphonique supplémentaire du filtre ADSL à la prise téléphonique murale.
4. Exécutez un test de télécopie.

Si vous rencontrez des difficultés lors de la configuration de l'imprimante avec des équipements optionnels, contactez votre fournisseur de services ou prestataire local pour obtenir une assistance.

### Cas C : Configuration de l'imprimante avec un système téléphonique PBX ou une ligne RNIS

Si vous utilisez un système téléphonique PBX ou un adaptateur de terminal/convertisseur RNIS, assurez-vous d'effectuer les opérations suivantes :

- Si vous utilisez un PBX ou un convertisseur/adaptateur de terminal RNIS, connectez l'imprimante au port désigné pour l'utilisation d'un télécopieur et d'un téléphone. Si possible, vérifiez également que l'adaptateur de terminal est défini sur le type de commutateur approprié pour votre pays/région.



**Remarque** Certains systèmes RNIS vous permettent de configurer des ports pour des équipements téléphoniques spécifiques. Par exemple, vous pouvez affecter un port au téléphone et à la télécopie Groupe 3 et un autre port à d'autres fonctions. En cas de difficulté lors d'une connexion au port de télécopie/téléphone du convertisseur RNIS, essayez d'utiliser le port à usages multiples ; il pourrait se nommer « multi-combi » ou porter un nom similaire.

- Si vous utilisez un autocommutateur, désactivez la tonalité d'appel en attente.



**Remarque** De nombreux autocommutateurs numériques comportent une tonalité d'appel en attente qui est activée par défaut. Or, cette fonction perturbera vos transmissions par télécopie et vous ne pourrez pas envoyer ni recevoir de télécopies à l'aide de l'imprimante. Reportez-vous à la documentation fournie avec votre autocommutateur pour obtenir des instructions sur la façon de désactiver le signal d'appel en attente.

- Si vous utilisez un système téléphonique PBX, composez le numéro de ligne extérieure avant de composer le numéro du télécopieur.
- Veillez à utiliser le cordon fourni pour raccorder l'imprimante à la prise téléphonique murale. Si vous ne le faites pas, la télécopie risque de ne pas fonctionner. Ce cordon téléphonique spécial est différent des autres cordons téléphoniques que vous possédez éventuellement chez vous ou à votre bureau. Si le cordon téléphonique fourni est trop court, vous pouvez acheter un coupleur dans votre magasin d'articles électroniques et prolonger ainsi le cordon. Dans certains cas, vous devez brancher le cordon téléphonique fourni sur l'adaptateur correspondant à votre pays/région.

Si vous rencontrez des difficultés lors de la configuration de l'imprimante avec des équipements optionnels, contactez votre fournisseur de services ou prestataire local pour obtenir une assistance.

### Cas D : Télécopieur avec service de sonnerie différenciée sur la même ligne

Si vous êtes abonné à un service de sonnerie différenciée (fourni par votre opérateur téléphonique) permettant d'avoir plusieurs numéros de téléphone sur une même ligne téléphonique, chaque numéro étant associé à une sonnerie différente, configurez l'imprimante comme décrit dans cette section.

#### Vue arrière de l'imprimante

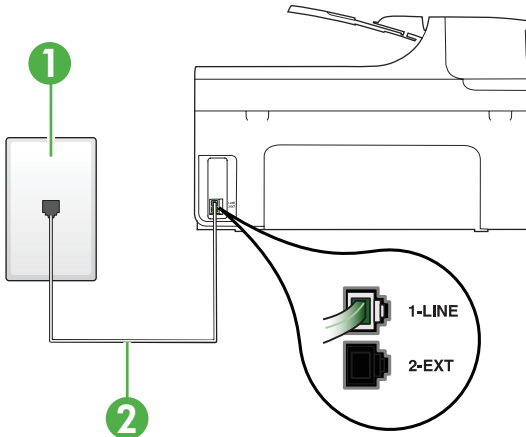

1	Prise téléphonique murale
2	Utilisez le cordon téléphonique fourni avec l'imprimante pour la connexion au port 1-LINE Dans certains cas, vous devez brancher le cordon téléphonique fourni sur l'adaptateur correspondant à votre pays/région.

#### Pour configurer l'imprimante avec un service de sonnerie différenciée, procédez comme suit

1. Utilisez le cordon téléphonique fourni avec l'imprimante : connectez l'une des extrémités à votre prise téléphonique murale et l'autre au port 1-LINE situé à l'arrière de l'imprimante.





**Remarque** Dans certains cas, vous devez brancher le cordon téléphonique fourni sur l'adaptateur correspondant à votre pays/région.

Si vous n'utilisez pas le cordon fourni pour établir la connexion entre la prise téléphonique murale et l'imprimante, vous risquez de ne pas pouvoir envoyer de télécopies. Ce cordon téléphonique spécial est différent des autres cordons téléphoniques que vous possédez éventuellement chez vous ou à votre bureau.

2. Activez le paramètre **Réponse automatique**.

3. Modifiez le paramètre **Sonneries distinctes** conformément au paramètre attribué à votre numéro de télécopieur par l'opérateur téléphonique.

 **Remarque** Par défaut, l'imprimante est configurée pour répondre à toutes les sonneries. Si vous ne définissez pas le paramètre **Sonneries distinctes** en fonction du mode de sonnerie associé à votre numéro de télécopieur par votre opérateur téléphonique, il se peut que l'imprimante réponde à la fois aux appels vocaux et aux appels de télécopie ou qu'elle ne réponde pas du tout.

 **Conseil** Vous pouvez également utiliser la fonction Détection du type de sonnerie dans le panneau de commande de l'imprimante pour définir une sonnerie distinctive. Grâce à cette fonction, l'imprimante reconnaît et enregistre le type de sonnerie d'un appel entrant en fonction de l'appel et détermine automatiquement la sonnerie particulière attribuée par votre opérateur téléphonique aux appels de télécopieur. Pour plus d'informations, reportez-vous à la section Modification du type de sonnerie pour la sonnerie distincte.

4. (Facultatif) Réglez le paramètre **Nombre de sonneries avant prise de ligne** sur la plus petite valeur (deux sonneries).
5. Exécutez un test de télécopie.

L'imprimante répond automatiquement aux appels entrants sonnant de la manière sélectionnée (paramètre **Sonneries distinctes**) après le nombre de sonneries que vous avez défini (paramètre **Nombre de sonneries avant prise de ligne**). L'imprimante envoie ensuite une tonalité de réception de télécopie au télécopieur d'origine et commence à recevoir la télécopie.

Si vous rencontrez des difficultés lors de la configuration de l'imprimante avec des équipements optionnels, contactez votre fournisseur de services ou prestataire local pour obtenir une assistance.

### Cas E : Ligne voix/télécopie partagée

Si vous recevez à la fois des appels vocaux et de télécopie au même numéro de téléphone et si vous ne disposez d'aucun autre équipement de bureau (ou messagerie vocale) sur cette ligne téléphonique, configurez l'imprimante comme décrit dans cette section.

#### Vue arrière de l'imprimante

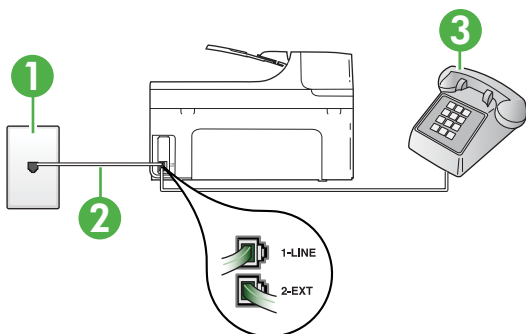

1	Prise téléphonique murale
2	Utilisez le cordon téléphonique fourni avec l'imprimante pour la connexion au port 1-LINE Dans certains cas, vous devez brancher le cordon téléphonique fourni sur l'adaptateur correspondant à votre pays/région.

(suite)

---

3	Téléphone (facultatif)
---	------------------------

---

### Pour configurer l'imprimante avec une ligne vocale/télécopie partagée

1. Utilisez le cordon téléphonique fourni avec l'imprimante : connectez l'une des extrémités à votre prise téléphonique murale et l'autre au port 1-LINE situé à l'arrière de l'imprimante.



**Remarque** Dans certains cas, vous devez brancher le cordon téléphonique fourni sur l'adaptateur correspondant à votre pays/région.

Si vous n'utilisez pas le cordon fourni pour établir la connexion entre la prise téléphonique murale et l'imprimante, vous risquez de ne pas pouvoir envoyer de télécopies. Ce cordon téléphonique spécial est différent des autres cordons téléphoniques que vous possédez éventuellement chez vous ou à votre bureau.

2. Procédez de l'une des manières suivantes :
  - Si vous disposez d'un système téléphonique en parallèle, ôtez la prise blanche du port 2-EXT à l'arrière de l'imprimante, puis branchez un téléphone sur ce port.
  - Si vous utilisez un système téléphonique en série, vous pouvez connecter directement le téléphone au câble de l'imprimante auquel est rattachée une prise murale.
3. À présent, vous devez décider comment votre imprimante répond aux appels, automatiquement ou manuellement :
  - Si vous configurez l'imprimante pour qu'elle réponde **automatiquement**, elle prendra tous les appels entrants et recevra les télécopies. Dans ce cas, l'imprimante ne pourra pas faire la distinction entre les appels de télécopie et les appels vocaux ; si vous pensez qu'il s'agit d'un appel vocal, vous devez y répondre avant que l'imprimante ne prenne l'appel. Pour paramétrer l'imprimante afin qu'elle réponde automatiquement aux appels, activez le paramètre **Réponse automatique**.
  - Si vous configurez l'imprimante pour qu'elle réponde **manuellement** aux télécopies, vous devez prendre les appels entrants en personne ; sinon, l'imprimante ne pourra pas recevoir de télécopies. Pour paramétrer l'imprimante afin qu'elle réponde manuellement aux appels, désactivez le paramètre **Réponse automatique**.
4. Exécutez un test de télécopie.

Si vous décrochez le téléphone avant l'imprimante et que vous entendez les tonalités d'un télécopieur en mode d'émission, vous devez répondre manuellement à l'appel de télécopie.

Si vous rencontrez des difficultés lors de la configuration de l'imprimante avec des équipements optionnels, contactez votre fournisseur de services ou prestataire local pour obtenir une assistance.

### Cas F : Ligne voix/télécopie partagée avec une messagerie vocale

Si vous recevez à la fois des appels vocaux et des appels de télécopie au même numéro de téléphone et si vous êtes également abonné à un service de messagerie vocale offert par votre opérateur téléphonique, configurez l'imprimante comme décrit dans cette section.



**Remarque** Vous ne pouvez pas recevoir de télécopies automatiquement si un service de messagerie vocale est actif sur le même numéro de téléphone que celui utilisé pour les appels de télécopie. Cela signifie que vous devez pouvoir répondre personnellement aux appels entrants de télécopie. Si vous souhaitez plutôt recevoir les télécopies automatiquement, contactez votre opérateur téléphonique pour vous abonner à un service de sonnerie différenciée ou pour obtenir une ligne téléphonique distincte pour la télécopie.

### Vue arrière de l'imprimante

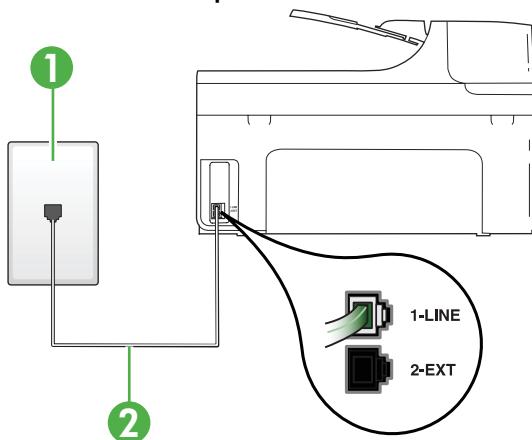

1	Prise téléphonique murale
2	Utilisez le cordon téléphonique fourni avec l'imprimante pour la connexion au port « 1-LINE » Dans certains cas, vous devez brancher le cordon téléphonique fourni sur l'adaptateur correspondant à votre pays/région.

### Configuration de l'imprimante avec une messagerie vocale

- Utilisez le cordon téléphonique fourni avec l'imprimante : connectez l'une des extrémités à votre prise téléphonique murale et l'autre au port 1-LINE situé à l'arrière de l'imprimante.  
Dans certains cas, vous devez brancher le cordon téléphonique fourni sur l'adaptateur correspondant à votre pays/région.



**Remarque** Dans certains cas, vous devez brancher le cordon téléphonique fourni sur l'adaptateur correspondant à votre pays/région.

Si vous n'utilisez pas le cordon fourni pour établir la connexion entre la prise téléphonique murale et l'imprimante, vous risquez de ne pas pouvoir envoyer de télécopies. Ce cordon téléphonique spécial est différent des autres cordons téléphoniques que vous possédez éventuellement chez vous ou à votre bureau.

- Désactivez le paramètre **Réponse automatique**.
- Exécutez un test de télécopie.

Vous devez répondre en personne aux appels de télécopie entrants, sinon l'imprimante ne peut pas recevoir de télécopies. Vous devez déclencher la télécopie manuelle avant que le répondeur vocal ne décroche la ligne.

Si vous rencontrez des difficultés lors de la configuration de l'imprimante avec des équipements optionnels, contactez votre fournisseur de services ou prestataire local pour obtenir une assistance.

### Cas G : Ligne de télécopie partagée avec un modem d'ordinateur (aucun appel vocal reçu)

Si vous disposez d'une ligne de télécopie sur laquelle vous ne recevez pas d'appels vocaux et si vous avez connecté un modem d'ordinateur sur cette ligne, configurez votre imprimante comme décrit dans cette section.

 **Remarque** Si vous possédez un modem d'ordinateur d'accès distant, ce dernier partage la ligne téléphonique avec l'imprimante. Vous ne pourrez pas utiliser le modem et l'imprimante simultanément. Par exemple, vous ne pouvez pas utiliser l'imprimante pour envoyer une télécopie alors que vous êtes déjà en train d'utiliser le modem pour envoyer un courrier électronique ou accéder à Internet.

- [Configurer l'imprimante avec un modem d'ordinateur d'accès distant](#)
- [Configurer l'imprimante avec un modem d'ordinateur DSL/ADSL](#)

### Configurer l'imprimante avec un modem d'ordinateur d'accès distant

Si vous utilisez la même ligne téléphonique pour l'envoi de télécopies et pour un modem d'ordinateur d'accès distant, suivez ces instructions pour configurer l'imprimante.

#### Vue arrière de l'imprimante

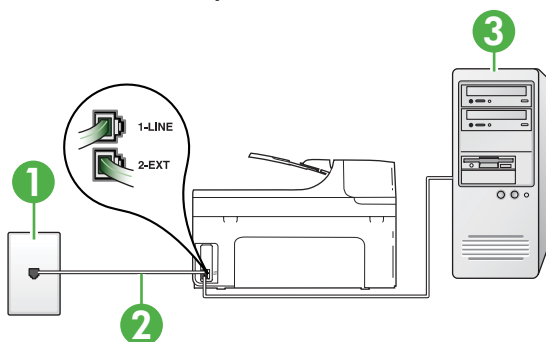

1	Prise téléphonique murale
2	Utilisez le cordon téléphonique fourni avec l'imprimante pour la connexion au port « 1-LINE » Dans certains cas, vous devez brancher le cordon téléphonique fourni sur l'adaptateur correspondant à votre pays/région.
3	Ordinateur avec modem

#### Pour configurer l'imprimante avec un modem d'ordinateur

1. Ôtez la prise blanche du port 2-EXT à l'arrière de votre imprimante.
2. Localisez le cordon téléphonique qui relie l'arrière de votre ordinateur (votre modem) à une prise murale. Débranchez le cordon de la prise téléphonique murale et branchez-le sur le port 2-EXT à l'arrière de l'imprimante.
3. Utilisez le cordon téléphonique fourni avec l'imprimante : connectez l'une des extrémités à votre prise téléphonique murale et l'autre au port 1-LINE situé à l'arrière de l'imprimante.

 **Remarque** Dans certains cas, vous devez brancher le cordon téléphonique fourni sur l'adaptateur correspondant à votre pays/région.

Si vous n'utilisez pas le cordon fourni pour établir la connexion entre la prise téléphonique murale et l'imprimante, vous risquez de ne pas pouvoir envoyer de télécopies. Ce cordon téléphonique spécial est différent des autres cordons téléphoniques que vous possédez éventuellement chez vous ou à votre bureau.

4. Si le logiciel du modem de votre ordinateur est défini pour recevoir des télécopies automatiquement, désactivez ce paramètre.

 **Remarque** Si vous ne désactivez pas l'option de réception automatique de télécopies du logiciel de votre modem, l'imprimante ne pourra pas recevoir de télécopies.

5. Activez le paramètre **Réponse automatique**.
6. (Facultatif) Réglez le paramètre **Nombre de sonneries avant prise de ligne** sur la plus petite valeur (deux sonneries).
7. Exécutez un test de télécopie.

Quand le téléphone sonnera, l'imprimante répondra automatiquement après le nombre de sonneries que vous avez défini dans le paramètre **Nombre de sonneries avant prise de ligne**. L'imprimante envoie ensuite une tonalité de réception de télécopie au télécopieur d'origine et commence à recevoir la télécopie.

Si vous rencontrez des difficultés lors de la configuration de l'imprimante avec des équipements optionnels, contactez votre fournisseur de services ou prestataire local pour obtenir une assistance.

### Configurer l'imprimante avec un modem d'ordinateur DSL/ADSL

Si vous possédez une ligne ADSL et utilisez cette ligne téléphonique pour envoyer des télécopies, suivez ces instructions pour configurer votre télécopieur.

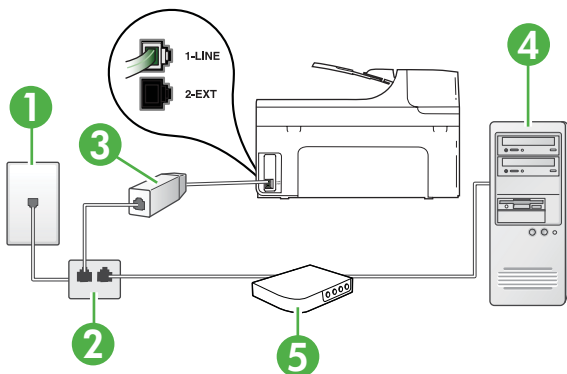

1	Prise téléphonique murale
2	Séparateur parallèle
3	Filtre DSL/ADSL Branchez une extrémité du cordon téléphonique fourni avec l'imprimante sur le port 1-LINE à l'arrière de l'imprimante. Branchez l'autre extrémité du cordon sur le filtre DSL/ADSL. Dans certains cas, vous devez brancher le cordon téléphonique fourni sur l'adaptateur correspondant à votre pays/région.
4	Ordinateur
5	Modem d'ordinateur DSL/ADSL



---

 **Remarque** Vous devrez vous procurer un séparateur parallèle. Un séparateur parallèle dispose d'un port RJ-11 à l'avant et de deux ports RJ-11 à l'arrière. N'utilisez pas un séparateur téléphonique à 2 lignes, un séparateur en série ou un séparateur parallèle qui dispose de deux ports RJ-11 à l'avant et d'une prise à l'arrière.

---



### Pour configurer l'imprimante avec un modem d'ordinateur DSL/ADSL

1. Obtenez un filtre ADSL auprès de votre fournisseur ADSL.
2. Utilisez le cordon téléphonique fourni avec l'imprimante : branchez l'une des extrémités au filtre ADSL et l'autre au port 1-LINE situé à l'arrière de l'imprimante.

---

 **Remarque** Dans certains cas, vous devez brancher le cordon téléphonique fourni sur l'adaptateur correspondant à votre pays/région.

Vous ne réussirez peut-être pas à utiliser votre système de télécopie correctement si vous n'utilisez pas le cordon fourni pour connecter le filtre ADSL à l'arrière de votre imprimante. Ce cordon téléphonique spécial est différent des autres cordons téléphoniques que vous possédez éventuellement chez vous ou à votre bureau.

3. Connectez le filtre ADSL au séparateur parallèle.
4. Connectez le modem ADSL au séparateur parallèle.
5. Connectez le séparateur parallèle à la prise murale.
6. Exécutez un test de télécopie.

Quand le téléphone sonnera, l'imprimante répondra automatiquement après le nombre de sonneries que vous avez défini dans le paramètre **Nombre de sonneries avant prise de ligne**. L'imprimante envoie ensuite une tonalité de réception de télécopie au télécopieur d'origine et commence à recevoir la télécopie.

Si vous rencontrez des difficultés lors de la configuration de l'imprimante avec des équipements optionnels, contactez votre fournisseur de services ou prestataire local pour obtenir une assistance.

### Cas H : Ligne voix/télécopie partagée avec un modem d'ordinateur

Vous pouvez configurer l'imprimante de deux manières différentes avec votre ordinateur, selon le nombre de ports téléphoniques dont dispose ce dernier. Avant de commencer, vérifiez que votre ordinateur dispose d'un ou de deux ports téléphoniques :

---

 **Remarque** Si votre ordinateur dispose d'un seul port téléphonique, vous devez acheter un séparateur parallèle (également appelé coupleur), comme représenté sur l'illustration. Un séparateur parallèle dispose d'un port RJ-11 à l'avant et de deux ports RJ-11 à l'arrière. N'utilisez pas un séparateur téléphonique à 2 lignes, un séparateur en série ou un séparateur parallèle qui dispose de deux ports RJ-11 à l'avant et d'une prise à l'arrière.

---

- [Ligne voix/télécopie partagée avec un modem d'accès distant d'ordinateur](#)
- [Ligne voix/télécopie partagée avec un modem d'ordinateur DSL/ADSL](#)

### Ligne voix/télécopie partagée avec un modem d'accès distant d'ordinateur

Si vous utilisez votre ligne téléphonique pour la télécopie et les appels téléphoniques, procédez comme suit pour configurer votre télécopieur.

Vous pouvez configurer l'imprimante de deux manières différentes avec votre ordinateur, selon le nombre de ports téléphoniques dont dispose ce dernier. Avant de commencer, vérifiez que votre ordinateur dispose d'un ou de deux ports téléphoniques :

**Remarque** Si votre ordinateur dispose d'un seul port téléphonique, vous devez acheter un séparateur parallèle (également appelé coupleur), comme représenté sur l'illustration. Un séparateur parallèle dispose d'un port RJ-11 à l'avant et de deux ports RJ-11 à l'arrière. N'utilisez pas un séparateur téléphonique à 2 lignes, un séparateur en série ou un séparateur parallèle qui dispose de deux ports RJ-11 à l'avant et d'une prise à l'arrière).

### Exemple de séparateur parallèle



**Pour configurer l'imprimante sur la même ligne téléphonique qu'un ordinateur avec deux ports téléphoniques**

### Vue arrière de l'imprimante

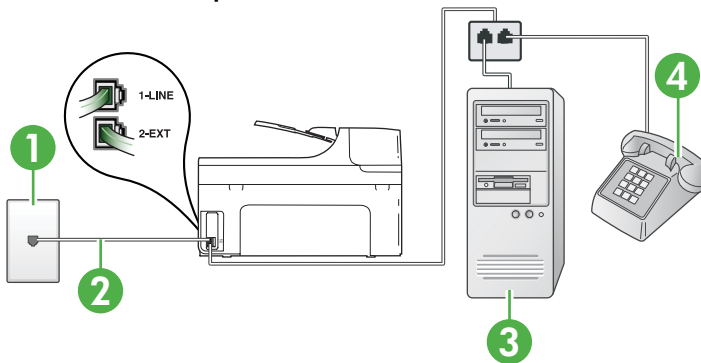

1	Prise téléphonique murale
2	Utilisez le cordon téléphonique fourni avec l'imprimante pour la connexion au port 1-LINE  Dans certains cas, vous devez brancher le cordon téléphonique fourni sur l'adaptateur correspondant à votre pays/région.
3	Ordinateur avec modem
4	Téléphone

1. Ôtez la prise blanche du port 2-EXT à l'arrière de votre imprimante.
2. Localisez le cordon téléphonique qui relie l'arrière de votre ordinateur (votre modem) à une prise murale. Débranchez le cordon de la prise téléphonique murale et branchez-le sur le port 2-EXT à l'arrière de l'imprimante.
3. Connectez un téléphone au port « OUT » (sortie) situé à l'arrière de votre modem.

4. Utilisez le cordon téléphonique fourni avec l'imprimante : connectez l'une des extrémités à votre prise téléphonique murale et l'autre au port 1-LINE situé à l'arrière de l'imprimante.



---

**Remarque** Dans certains cas, vous devez brancher le cordon téléphonique fourni sur l'adaptateur correspondant à votre pays/région.

Si vous n'utilisez pas le cordon fourni pour établir la connexion entre la prise téléphonique murale et l'imprimante, vous risquez de ne pas pouvoir envoyer de télécopies. Ce cordon téléphonique spécial est différent des autres cordons téléphoniques que vous possédez éventuellement chez vous ou à votre bureau.

---

5. Si le logiciel du modem de votre ordinateur est défini pour recevoir des télécopies automatiquement, désactivez ce paramètre.



---

**Remarque** Si vous ne désactivez pas l'option de réception automatique de télécopies du logiciel de votre modem, l'imprimante ne pourra pas recevoir de télécopies.

---

6. À présent, vous devez décider comment votre imprimante répond aux appels, automatiquement ou manuellement :
  - Si vous configurez l'imprimante pour qu'elle réponde **automatiquement**, elle prendra tous les appels entrants et recevra les télécopies. Dans ce cas, l'imprimante ne pourra pas faire la distinction entre les appels de télécopie et les appels vocaux ; si vous pensez qu'il s'agit d'un appel vocal, vous devez y répondre avant que l'imprimante ne prenne l'appel. Pour paramétrer l'imprimante afin qu'elle réponde automatiquement aux appels, activez le paramètre **Réponse automatique**.
  - Si vous configurez l'imprimante pour qu'elle réponde **manuellement** aux télécopies, vous devez prendre les appels entrants en personne ; sinon, l'imprimante ne pourra pas recevoir de télécopies. Pour paramétrer l'imprimante en vue de répondre aux appels manuellement, désactivez le paramètre **Réponse automatique**.
7. Exécutez un test de télécopie.

Si vous décrochez le téléphone avant l'imprimante et que vous entendez les tonalités d'un télécopieur en mode d'émission, vous devez répondre manuellement à l'appel de télécopie.

Si vous utilisez la ligne téléphonique pour la voix, la télécopie et un modem d'accès distant d'ordinateur, procédez comme suit pour configurer votre télécopieur.

Si vous rencontrez des difficultés lors de la configuration de l'imprimante avec des équipements optionnels, contactez votre fournisseur de services ou prestataire local pour obtenir une assistance.

## Ligne voix/télexcopie partagée avec un modem DSL/ADSL

Suivez ces instructions si votre ordinateur utilise un modem DSL/ADSL

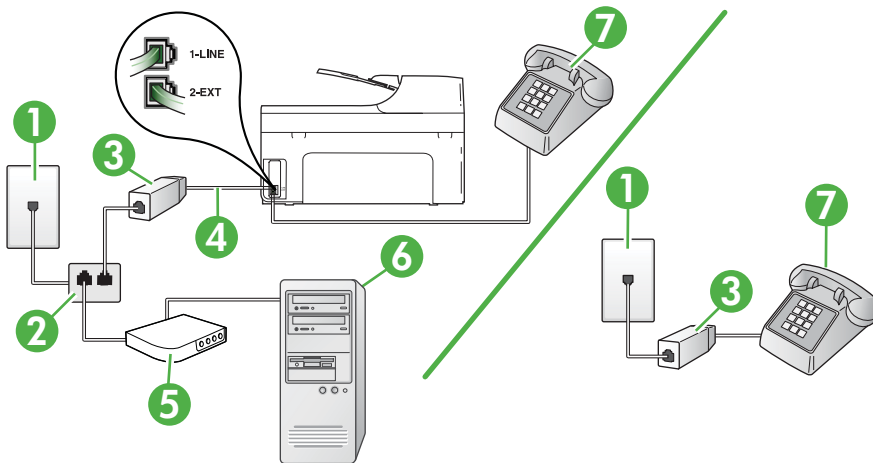

1	Prise téléphonique murale
2	Séparateur parallèle
3	Filtre DSL/ADSL
4	Cordon téléphonique fourni avec l'imprimante Dans certains cas, vous devez brancher le cordon téléphonique fourni sur l'adaptateur correspondant à votre pays/région.
5	Modem DSL/ADSL
6	Ordinateur
7	Téléphone

 **Remarque** Vous devrez vous procurer un séparateur parallèle. Un séparateur parallèle dispose d'un port RJ-11 à l'avant et de deux ports RJ-11 à l'arrière. N'utilisez pas un séparateur téléphonique à 2 lignes, un séparateur en série ou un séparateur parallèle qui dispose de deux ports RJ-11 à l'avant et d'une prise à l'arrière.



## Pour configurer l'imprimante avec un modem d'ordinateur DSL/ADSL

1. Obtenez un filtre ADSL auprès de votre fournisseur ADSL.

 **Remarque** Les téléphones utilisés ailleurs dans la maison ou le bureau et partageant le même numéro de téléphone avec le service DSL doivent être connectés à des filtres DSL supplémentaires pour éviter des interférences lors des appels vocaux.

2. Utilisez le cordon téléphonique fourni avec les imprimantes : connectez l'une des extrémités au filtre ADSL et l'autre au port 1-LINE situé à l'arrière de l'imprimante.

 **Remarque** Dans certains cas, vous devez brancher le cordon téléphonique fourni sur l'adaptateur correspondant à votre pays/région.

Vous ne réussirez peut-être pas à utiliser votre système de télécopie correctement si vous n'utilisez pas le cordon fourni pour connecter le filtre ADSL à votre imprimante. Ce cordon téléphonique spécial est différent des autres cordons téléphoniques que vous possédez éventuellement chez vous ou à votre bureau.

3. Si vous disposez d'un système téléphonique en parallèle, ôtez la prise blanche du port 2-EXT à l'arrière de l'imprimante, puis branchez un téléphone sur ce port.
4. Connectez le filtre ADSL au séparateur parallèle.
5. Connectez le modem ADSL au séparateur parallèle.
6. Connectez le séparateur parallèle à la prise murale.
7. Exécutez un test de télécopie.

Quand le téléphone sonnera, l'imprimante répondra automatiquement après le nombre de sonneries que vous avez défini dans le paramètre **Nombre de sonneries avant prise de ligne**. L'imprimante envoie ensuite une tonalité de réception de télécopie au télécopieur d'origine et commence à recevoir la télécopie.

Si vous rencontrez des difficultés lors de la configuration de l'imprimante avec des équipements optionnels, contactez votre fournisseur de services ou prestataire local pour obtenir une assistance.

### Cas I : Ligne voix/télécopie partagée avec un répondeur

Si vous recevez à la fois des appels vocaux et des appels de télécopie au même numéro de téléphone et si vous disposez également d'un répondeur qui répond aux appels vocaux à ce numéro de téléphone, configurez l'imprimante comme décrit dans cette section.

#### Vue arrière de l'imprimante

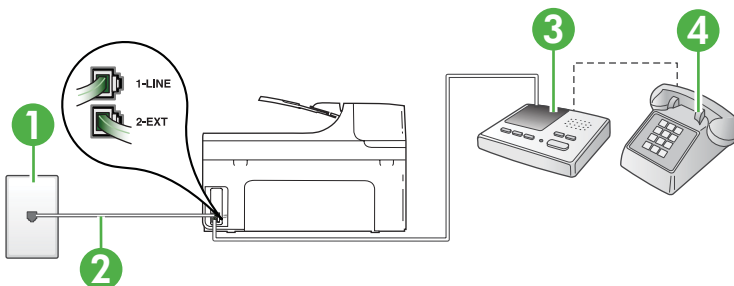

1	Prise téléphonique murale
2	Utilisez le cordon téléphonique fourni pour la connexion au port 1-LINE à l'arrière de l'imprimante

(suite)

	Dans certains cas, vous devez brancher le cordon téléphonique fourni sur l'adaptateur correspondant à votre pays/région.
3	Répondeur
4	Téléphone (facultatif)

### Pour configurer l'imprimante avec une ligne vocale et de télécopie partagée et un répondeur

1. Ôtez la prise blanche du port 2-EXT à l'arrière de votre imprimante.
2. Débranchez votre répondeur de la prise téléphonique murale et connectez-le au port 2-EXT situé à l'arrière de l'imprimante.



**Remarque** Si vous ne connectez pas directement votre répondeur à l'imprimante, il se peut que des tonalités propres à un télécopieur en train d'émettre s'enregistrent sur votre répondeur et que vous ne puissiez pas recevoir de télécopies avec l'imprimante.

3. Utilisez le cordon téléphonique fourni avec l'imprimante : connectez l'une des extrémités à votre prise téléphonique murale et l'autre au port 1-LINE situé à l'arrière de l'imprimante.



**Remarque** Dans certains cas, vous devez brancher le cordon téléphonique fourni sur l'adaptateur correspondant à votre pays/région.

Si vous n'utilisez pas le cordon fourni pour établir la connexion entre la prise téléphonique murale et l'imprimante, vous risquez de ne pas pouvoir envoyer de télécopies. Ce cordon téléphonique spécial est différent des autres cordons téléphoniques que vous possédez éventuellement chez vous ou à votre bureau.

4. Si votre répondeur ne possède pas de téléphone intégré, vous souhaitez peut-être, pour plus de commodité, connecter un téléphone à l'arrière de votre répondeur au port « OUT ». Cette opération est facultative.



**Remarque** Si votre répondeur ne permet pas de connecter un téléphone externe, utilisez un séparateur parallèle (également appelé coupleur) pour connecter le répondeur et le téléphone à l'imprimante. Vous pouvez utiliser des cordons téléphoniques standard pour ces branchements.

5. Activez le paramètre **Réponse automatique**.
6. Paramétrez le répondeur pour qu'il se déclenche après seulement quelques sonneries.
7. Définissez le paramètre **Nombre de sonneries avant prise de ligne** de l'imprimante sur le nombre maximal de sonneries pris en charge par celle-ci. Le nombre maximal de sonneries varie en fonction des pays et des régions.
8. Exécutez un test de télécopie.

Lorsque le téléphone sonne, votre répondeur répond après le nombre de sonneries choisi et diffuse votre message enregistré. L'imprimante surveille l'appel au cours de cette période en étant à l'écoute d'éventuelles tonalités de télécopie. Si des tonalités de télécopie entrantes sont détectées, l'imprimante émet des tonalités de réception de télécopie et réceptionne la télécopie. Si aucune tonalité de télécopie n'est détectée, l'imprimante arrête la surveillance de la ligne et votre répondeur peut enregistrer un message vocal.

Si vous rencontrez des difficultés lors de la configuration de l'imprimante avec des équipements optionnels, contactez votre fournisseur de services ou prestataire local pour obtenir une assistance.

### Cas J : Ligne voix/télécopie partagée avec un modem et un répondeur

Si vous recevez à la fois des appels vocaux et des appels de télécopie au même numéro de téléphone et si vous utilisez également un modem et un répondeur connectés à cette ligne téléphonique, configurez votre imprimante comme décrit dans cette rubrique.

 **Remarque** Votre modem d'ordinateur et l'imprimante partageant la même ligne téléphonique, vous ne pouvez pas les utiliser simultanément. Par exemple, vous ne pouvez pas utiliser l'imprimante pour envoyer une télécopie alors que vous êtes déjà en train d'utiliser le modem pour envoyer un courrier électronique ou accéder à Internet.

- Ligne vocale et de télécopie partagée avec un modem et un répondeur
- Ligne voix/télécopie partagée avec un modem d'ordinateur DSL/ADSL et un répondeur

### Ligne vocale et de télécopie partagée avec un modem et un répondeur

Vous pouvez configurer l'imprimante de deux manières différentes avec votre ordinateur, selon le nombre de ports téléphoniques dont dispose ce dernier. Avant de commencer, vérifiez que votre ordinateur dispose d'un ou de deux ports téléphoniques.

 **Remarque** Si votre ordinateur dispose d'un seul port téléphonique, vous devez acheter un séparateur parallèle (également appelé coupleur), comme représenté sur l'illustration. Un séparateur parallèle dispose d'un port RJ-11 à l'avant et de deux ports RJ-11 à l'arrière. N'utilisez pas un séparateur téléphonique à 2 lignes, un séparateur en série ou un séparateur parallèle qui dispose de deux ports RJ-11 à l'avant et d'une prise à l'arrière).

### Exemple de séparateur parallèle



**Pour configurer l'imprimante sur la même ligne téléphonique qu'un ordinateur avec deux ports téléphoniques**

### Vue arrière de l'imprimante

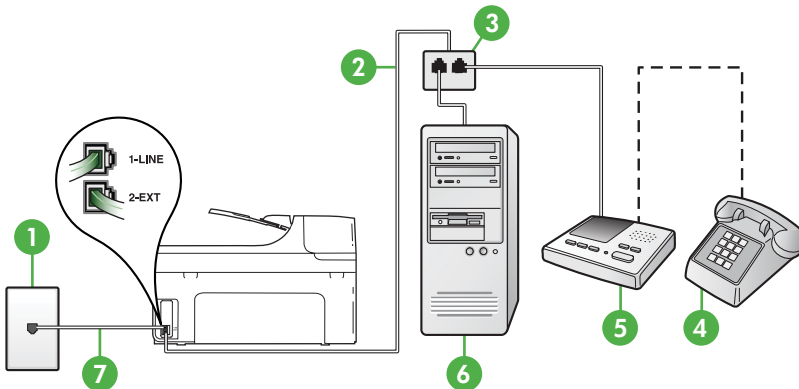

1	Prise téléphonique murale
2	Port téléphonique « IN » de votre ordinateur
3	Port téléphonique « OUT » de votre ordinateur
4	Téléphone (facultatif)
5	Répondeur

(suite)

6	Ordinateur avec modem
7	Utilisez le cordon téléphonique fourni avec l'imprimante pour la connexion au port 1-LINE  Dans certains cas, vous devez brancher le cordon téléphonique fourni sur l'adaptateur correspondant à votre pays/région.

1. Ôtez la prise blanche du port 2-EXT à l'arrière de votre imprimante.
2. Localisez le cordon téléphonique qui relie l'arrière de votre ordinateur (votre modem) à une prise murale. Débranchez le cordon de la prise téléphonique murale et branchez-le sur le port 2-EXT à l'arrière de l'imprimante.
3. Débranchez votre répondeur de la prise téléphonique murale et connectez-le au port « OUT » (sortie) situé à l'arrière de l'ordinateur (ou de votre modem).
4. Utilisez le cordon téléphonique fourni avec l'imprimante : connectez l'une des extrémités à votre prise téléphonique murale et l'autre au port 1-LINE situé à l'arrière de l'imprimante.



**Remarque** Dans certains cas, vous devez brancher le cordon téléphonique fourni sur l'adaptateur correspondant à votre pays/région.

Si vous n'utilisez pas le cordon fourni pour établir la connexion entre la prise téléphonique murale et l'imprimante, vous risquez de ne pas pouvoir envoyer de télécopies. Ce cordon téléphonique spécial est différent des autres cordons téléphoniques que vous possédez éventuellement chez vous ou à votre bureau.

5. Si votre répondeur ne possède pas de téléphone intégré, vous souhaitez peut-être, pour plus de commodité, connecter un téléphone à l'arrière de votre répondeur au port « OUT ». Cette opération est facultative.



**Remarque** Si votre répondeur ne permet pas de connecter un téléphone externe, utilisez un séparateur parallèle (également appelé coupleur) pour connecter le répondeur et le téléphone à l'imprimante. Vous pouvez utiliser des cordons téléphoniques standard pour ces branchements.

6. Si le logiciel du modem de votre ordinateur est défini pour recevoir des télécopies automatiquement, désactivez ce paramètre.



**Remarque** Si vous ne désactivez pas l'option de réception automatique de télécopies du logiciel de votre modem, l'imprimante ne pourra pas recevoir de télécopies.

7. Activez le paramètre **Réponse automatique**.
8. Paramétrez le répondeur pour qu'il se déclenche après seulement quelques sonneries.
9. Définissez le paramètre **Sonneries avant réponse** de l'imprimante sur le nombre maximal de sonneries pris en charge par celle-ci. Le nombre maximal de sonneries varie en fonction des pays et des régions.
10. Exécutez un test de télécopie.

Lorsque le téléphone sonne, votre répondeur répond après le nombre de sonneries choisi et diffuse votre message enregistré. L'imprimante surveille l'appel au cours de cette période en étant à l'écoute d'éventuelles tonalités de télécopie. Si des tonalités de télécopie entrantes sont détectées, l'imprimante émet des tonalités de réception de télécopie et réceptionne la télécopie. Si aucune tonalité de télécopie n'est détectée, l'imprimante arrête la surveillance de la ligne et votre répondeur peut enregistrer un message vocal.

Si vous rencontrez des difficultés lors de la configuration de l'imprimante avec des équipements optionnels, contactez votre fournisseur de services ou prestataire local pour obtenir une assistance.



## Ligne voix/télécopie partagée avec un modem d'ordinateur DSL/ADSL et un répondeur

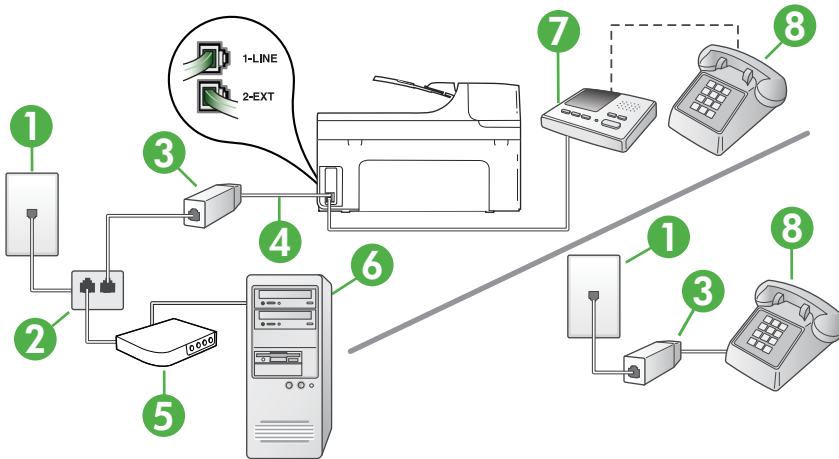

1	Prise téléphonique murale
2	Séparateur parallèle
3	Filtre DSL/ADSL
4	Cordon téléphonique fourni avec l'imprimante branché sur le port 1-LINE situé à l'arrière de l'imprimante Dans certains cas, vous devez brancher le cordon téléphonique fourni sur l'adaptateur correspondant à votre pays/région.
5	Modem DSL/ADSL
6	Ordinateur
7	Répondeur
8	Téléphone (facultatif)

 **Remarque** Vous devez vous procurer un séparateur parallèle. Un séparateur parallèle dispose d'un port RJ-11 à l'avant et de deux ports RJ-11 à l'arrière. N'utilisez pas un séparateur téléphonique à 2 lignes, un séparateur en série ou un séparateur parallèle qui dispose de deux ports RJ-11 à l'avant et d'une prise à l'arrière.



### Pour configurer l'imprimante avec un modem d'ordinateur DSL/ADSL

1. Procurez-vous un filtre DSL/ADSL auprès de votre fournisseur DSL/ADSL.

---

 **Remarque** Les téléphones utilisés ailleurs dans la maison ou le bureau et partageant le même numéro de téléphone avec le service DSL/ADSL doivent être connectés à des filtres DSL/ADSL supplémentaires pour éviter des interférences lors d'appels vocaux.

---

2. Utilisez le cordon téléphonique fourni avec l'imprimante : branchez l'une des extrémités sur le filtre DSL/ADSL et l'autre sur le port 1-LINE situé à l'arrière de l'imprimante.

---

 **Remarque** Dans certains cas, vous devez brancher le cordon téléphonique fourni sur l'adaptateur correspondant à votre pays/région.

Vous ne réussirez peut-être pas à utiliser votre système de télécopie correctement si vous n'utilisez pas le cordon fourni pour connecter le filtre ADSL à votre imprimante. Ce cordon téléphonique spécial est différent des autres cordons téléphoniques que vous possédez éventuellement chez vous ou à votre bureau.

---

3. Connectez le filtre DSL/ADSL au séparateur.
4. Débranchez le répondeur de la prise téléphonique murale et connectez-le au port 2-EXT situé à l'arrière de l'imprimante.

---

 **Remarque** Si vous ne connectez pas directement votre répondeur à l'imprimante, il se peut que des tonalités propres à un télécopieur en train d'émettre s'enregistrent sur votre répondeur et que vous ne puissiez pas recevoir de télécopies avec l'imprimante.

---

5. Connectez le modem ADSL au séparateur parallèle.
6. Connectez le séparateur parallèle à la prise murale.
7. Paramétrez le répondeur pour qu'il se déclenche après seulement quelques sonneries.
8. Définissez le paramètre **Nombre de sonneries avant prise de ligne** de l'imprimante sur le nombre maximal de sonneries pris en charge par celle-ci.

---

 **Remarque** Le nombre maximal de sonneries varie en fonction du pays/région.

---

9. Exécutez un test de télécopie.

Lorsque le téléphone sonne, votre répondeur répond après le nombre de sonneries choisi et diffuse votre message enregistré. L'imprimante surveille l'appel au cours de cette période en étant à l'écoute d'éventuelles tonalités de télécopie. Si des tonalités de télécopie entrantes sont détectées, l'imprimante émet des tonalités de réception de télécopie et réceptionne la télécopie. Si aucune tonalité de télécopie n'est détectée, l'imprimante arrête la surveillance de la ligne et votre répondeur peut enregistrer un message vocal.

Si vous utilisez la même ligne téléphonique pour la voix, la télécopie et un modem d'ordinateur ADSL, procédez comme suit pour configurer votre télécopieur.

Si vous rencontrez des difficultés lors de la configuration de l'imprimante avec des équipements optionnels, contactez votre fournisseur de services ou prestataire local pour obtenir une assistance.

### Cas K : Ligne voix/télécopie partagée avec un modem et une messagerie vocale

Si vous recevez à la fois des appels vocaux et des appels de télécopie au même numéro de téléphone, que vous utilisez un modem sur la même ligne téléphonique et que vous êtes abonné à un service de messagerie vocale fourni par votre opérateur téléphonique, configurez l'imprimante comme décrit dans cette section.

**Remarque** Vous ne pouvez pas recevoir de télécopies automatiquement si un service de messagerie vocale est actif sur le même numéro de téléphone que celui utilisé pour les appels de télécopie. Cela signifie que vous devez pouvoir répondre personnellement aux appels entrants de télécopie. Si vous souhaitez plutôt recevoir les télécopies automatiquement, contactez votre opérateur téléphonique pour vous abonner à un service de sonnerie différenciée ou pour obtenir une ligne téléphonique distincte pour la télécopie.

Votre modem d'ordinateur et l'imprimante partageant la même ligne téléphonique, vous ne pouvez pas les utiliser simultanément. Par exemple, vous ne pouvez pas utiliser l'imprimante pour envoyer une télécopie alors que vous êtes déjà en train d'utiliser le modem pour envoyer un courrier électronique ou accéder à Internet.

Vous pouvez configurer l'imprimante de deux manières différentes avec votre ordinateur, selon le nombre de ports téléphoniques dont dispose ce dernier. Avant de commencer, vérifiez que votre ordinateur dispose d'un ou de deux ports téléphoniques :

- Si votre ordinateur dispose d'un seul port téléphonique, vous devez acheter un séparateur parallèle (également appelé coupleur), comme représenté sur l'illustration. Un séparateur parallèle dispose d'un port RJ-11 à l'avant et de deux ports RJ-11 à l'arrière. N'utilisez pas un séparateur téléphonique à 2 lignes, un séparateur en série ou un séparateur parallèle qui dispose de deux ports RJ-11 à l'avant et d'une prise à l'arrière).

### Exemple de séparateur parallèle



- Si votre ordinateur est équipé de deux ports téléphoniques, configurez l'imprimante comme décrit ci-après :

### Vue arrière de l'imprimante

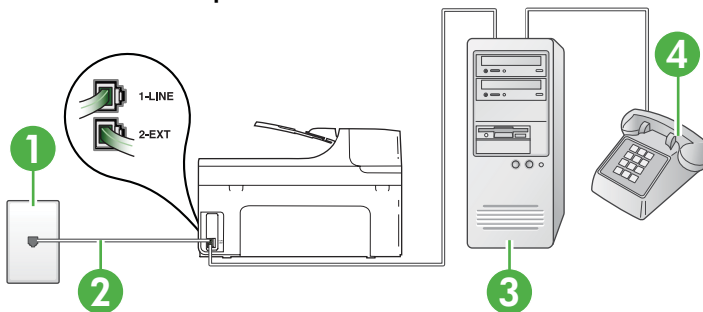

1	Prise téléphonique murale
2	Utilisez le cordon téléphonique fourni avec l'imprimante pour la connexion au port 1-LINE Dans certains cas, vous devez brancher le cordon téléphonique fourni sur l'adaptateur correspondant à votre pays/région.
3	Séparateur parallèle
4	Ordinateur avec modem

5	Téléphone
---	-----------

### Pour configurer l'imprimante sur la même ligne téléphonique qu'un ordinateur avec deux ports téléphoniques

1. Ôtez la prise blanche du port 2-EXT à l'arrière de votre imprimante.
2. Localisez le cordon téléphonique qui relie l'arrière de votre ordinateur (votre modem) à une prise murale. Débranchez le cordon de la prise téléphonique murale et branchez-le sur le port 2-EXT à l'arrière de l'imprimante.
3. Connectez un téléphone au port « OUT » (sortie) situé à l'arrière de votre modem.
4. Utilisez le cordon téléphonique fourni avec l'imprimante : connectez l'une des extrémités à votre prise téléphonique murale et l'autre au port 1-LINE situé à l'arrière de l'imprimante.



**Remarque** Dans certains cas, vous devez brancher le cordon téléphonique fourni sur l'adaptateur correspondant à votre pays/région.

Si vous n'utilisez pas le cordon fourni pour établir la connexion entre la prise téléphonique murale et l'imprimante, vous risquez de ne pas pouvoir envoyer de télécopies. Ce cordon téléphonique spécial est différent des autres cordons téléphoniques que vous possédez éventuellement chez vous ou à votre bureau.

5. Si le logiciel du modem de votre ordinateur est défini pour recevoir des télécopies automatiquement, désactivez ce paramètre.



**Remarque** Si vous ne désactivez pas l'option de réception automatique de télécopies du logiciel de votre modem, l'imprimante ne pourra pas recevoir de télécopies.

6. Désactivez le paramètre **Réponse automatique**.

7. Exécutez un test de télécopie.

Vous devez répondre en personne aux appels de télécopie entrants, sinon l'imprimante ne peut pas recevoir de télécopies.

Si vous rencontrez des difficultés lors de la configuration de l'imprimante avec des équipements optionnels, contactez votre fournisseur de services ou prestataire local pour obtenir une assistance.

## Configuration pour une télécopie de type série

Pour plus d'informations sur la configuration de l'imprimante pour la télécopie utilisant un système téléphonique de type série, reportez-vous au site Web de configuration de télécopie de votre pays/région.

Autriche	<a href="http://www.hp.com/at/faxconfig">www.hp.com/at/faxconfig</a>
Allemagne	<a href="http://www.hp.com/de/faxconfig">www.hp.com/de/faxconfig</a>
Suisse (Français)	<a href="http://www.hp.com/ch/fr/faxconfig">www.hp.com/ch/fr/faxconfig</a>
Suisse (Allemand)	<a href="http://www.hp.com/ch/de/faxconfig">www.hp.com/ch/de/faxconfig</a>
Royaume-Uni	<a href="http://www.hp.com/uk/faxconfig">www.hp.com/uk/faxconfig</a>
Finlande	<a href="http://www.hp.fi/faxconfig">www.hp.fi/faxconfig</a>
Danemark	<a href="http://www.hp.dk/faxconfig">www.hp.dk/faxconfig</a>
Suède	<a href="http://www.hp.se/faxconfig">www.hp.se/faxconfig</a>
Norvège	<a href="http://www.hp.no/faxconfig">www.hp.no/faxconfig</a>

(suite)

Pays-Bas	<a href="http://www.hp.nl/faxconfig">www.hp.nl/faxconfig</a>
Belgique (néerlandais)	<a href="http://www.hp.be/nl/faxconfig">www.hp.be/nl/faxconfig</a>
Belgique (français)	<a href="http://www.hp.be/fr/faxconfig">www.hp.be/fr/faxconfig</a>
Portugal	<a href="http://www.hp.pt/faxconfig">www.hp.pt/faxconfig</a>
Espagne	<a href="http://www.hp.es/faxconfig">www.hp.es/faxconfig</a>
France	<a href="http://www.hp.com/fr/faxconfig">www.hp.com/fr/faxconfig</a>
Irlande	<a href="http://www.hp.com/ie/faxconfig">www.hp.com/ie/faxconfig</a>
Italie	<a href="http://www.hp.com/it/faxconfig">www.hp.com/it/faxconfig</a>

## Test de la configuration du télécopieur

Vous pouvez tester la configuration du télécopieur pour vérifier l'état de l'imprimante et vous assurer qu'elle est configurée correctement. N'exécutez ce test que si vous avez entièrement configuré l'imprimante en vue de la télécopie. Le test effectue les opérations suivantes :

- Teste le matériel du télécopieur
- Vérifie que le type de cordon téléphonique approprié est connecté à l'imprimante
- Vérifie que le cordon téléphonique est connecté au port approprié
- Recherche une tonalité
- Recherche une ligne téléphonique active
- Teste l'état de la connexion à la ligne téléphonique

L'imprimante imprime les résultats du test dans un rapport. Si le test échoue, consultez le rapport pour obtenir des informations sur la façon de résoudre le problème, puis exécutez le test à nouveau.

### Pour tester la configuration du télécopieur via le panneau de commande de l'imprimante

1. Configurez l'imprimante pour télécopier selon vos instructions spécifiques de configuration de domicile ou de lieu de travail.
2. Avant de lancer le test, assurez-vous que les cartouches d'encre sont installées et que du papier plein format est chargé dans le bac d'entrée.
3. Sur le panneau de commande de l'imprimante, touchez flèche droite , puis sélectionnez **Configuration**.
4. Sélectionnez **Outils**, puis **Exéc. test tél.**  
L'imprimante affiche l'état du test sur l'écran et imprime un rapport.
5. Consultez le rapport.
  - Si le test est satisfaisant et que vous avez toujours des problèmes de télécopie, vérifiez que les paramètres du télécopieur indiqués dans le rapport sont corrects. Un paramètre de télécopie vide ou incorrect peut provoquer des problèmes de télécopie.
  - En cas d'échec du test, consultez le rapport pour obtenir des informations de résolution du problème.

---

# D Configuration du réseau

Vous pouvez gérer les paramètres réseau de l'imprimante via son panneau de configuration comme décrit dans la section suivante. Pour obtenir des paramètres plus avancés, vous pouvez utiliser le serveur Web intégré, un outil de configuration et d'état auquel vous accédez à partir de votre navigateur Web à l'aide d'une connexion réseau existante avec l'imprimante. Pour plus d'informations, voir [Serveur Web intégré](#).

Cette section contient les rubriques suivantes :

- [Modification des paramètres réseau de base](#)
- [Modification des paramètres réseau avancés](#)
- [Configuration de l'imprimante pour les connexions sans fil](#)
- [Désinstallation et réinstallation du logiciel HP](#)

## Modification des paramètres réseau de base

Le panneau de commande du périphérique vous permet de configurer et de gérer une connexion sans fil et d'effectuer un certain nombre de tâches de gestion du réseau. Parmi ces tâches, on peut citer la visualisation des paramètres réseau, la restauration des valeurs par défaut du réseau, l'activation et la désactivation du point d'accès sans fil, ainsi que la modification des paramètres réseau.

Cette section contient les rubriques suivantes :

- [Affichage et impression des paramètres réseau](#)
- [Activation et désactivation du point d'accès sans fil](#)

### Affichage et impression des paramètres réseau

Vous pouvez afficher un résumé des paramètres réseau sur le panneau de commande de l'imprimante ou dans le logiciel HP fourni avec l'imprimante. Vous pouvez imprimer une page de configuration réseau plus détaillée, qui répertorie l'ensemble des paramètres réseau importants, tels que l'adresse IP, la vitesse de la liaison, le DNS et le mDNS. Pour plus d'informations, voir [Description de la page de configuration réseau](#).

### Activation et désactivation du point d'accès sans fil

Par défaut, le point d'accès sans fil est activé, comme l'indique le voyant bleu à l'avant de l'imprimante. Pour rester connecté au réseau sans fil, le récepteur radio doit être activé. Toutefois, si l'imprimante est connectée à un réseau ou que vous disposez d'une connexion USB, le point d'accès n'est pas utilisé. Dans ce cas, vous pouvez désactiver le point d'accès.

1. Touchez flèche droite , puis sélectionnez **Réseau**.
2. Touchez **Sans fil**, sélectionnez **Radio sans fil**, puis **Activé** pour activer la radio, ou **Désactivé** pour l'éteindre.

## Modification des paramètres réseau avancés

---

 **Attention** Des paramètres réseau sont fournis pour votre convenance. Toutefois, à moins d'être un utilisateur expérimenté, il est déconseillé de modifier certains de ces paramètres (tels que vitesse de liaison, paramètres IP, passerelle par défaut et paramètres de pare-feu).

---

Cette section contient les rubriques suivantes :

- [Réglage de la vitesse de liaison](#)
- [Affichage des paramètres IP](#)
- [Modification des paramètres IP](#)

- [Configuration des paramètres de pare-feu de l'imprimante](#)
- [Réinitialisation des paramètres réseau](#)

## Réglage de la vitesse de liaison

Vous pouvez modifier la vitesse de transmission des données sur le réseau. Le paramètre par défaut est **Automatique**.

1. Touchez flèche droite , puis sélectionnez **Réseau**.
2. Sélectionnez **Configuration avancée**, puis **Vitesse de liaison**.
3. Touchez le numéro en regard de la vitesse de liaison correspondant à votre matériel réseau :
  - **1. Automatique**
  - **2. 10-Full**
  - **3. 10-Half**
  - **4. 100-Full**
  - **5. 100-Half**

## Affichage des paramètres IP

Pour afficher l'adresse IP de l'imprimante :

- Imprimez la page de configuration réseau. Pour plus d'informations, voir [Description de la page de configuration réseau](#).
- En variante, ouvrez le logiciel HP(Windows), cliquez sur l'onglet **Paramètres réseau**, puis sur l'onglet **Filaire** ou **Sans fil** (suivant le type de connexion actuellement défini), puis cliquez sur **Paramètres IP**.

## Modification des paramètres IP

La valeur par défaut des paramètres IP est **Automatique**, ce qui définit automatiquement les paramètres IP. Toutefois, si vous êtes un utilisateur expérimenté, vous pouvez modifier manuellement les paramètres tels que l'adresse IP, le masque de sous-réseau ou la passerelle par défaut.

---

△ **Attention** Soyez prudent lorsque vous attribuez manuellement une adresse IP. Si vous saisissez une adresse IP incorrecte pendant l'installation, les composants de votre réseau ne pourront pas se connecter à l'imprimante.

---

1. Touchez flèche droite , puis sélectionnez **Réseau**.
2. Sélectionnez **Configuration avancée**, puis **Paramètres IP**.
3. Un message s'affiche pour indiquer que le changement d'adresse IP entraînera la suppression de l'imprimante sur le réseau. Touchez **OK** pour poursuivre.
4. Le paramètre par défaut est **Automatique**. Pour modifier les paramètres manuellement, touchez **Manuel**.
5. Touchez le paramètre IP .
  - **Adresse IP**
  - **Masque de sous-réseau**
  - **Passerelle par défaut**
6. Entrez vos modifications et touchez **Terminé**.

## Configuration des paramètres de pare-feu de l'imprimante

Les fonctions de pare-feu fournissent une sécurité de couche réseau sur les réseaux IPv4 et IPv6. Le pare-feu offre un contrôle simple des adresses IP qui sont autorisées à accéder.



**Remarque** En plus d'une protection de pare-feu au niveau de la couche réseau, l'imprimante prend également en charge un agent SNMPv3 au niveau de la couche d'application pour la sécurité des applications de gestion, et des normes SSL (Secure Sockets Layer) ouvertes au niveau de la couche de transport pour les applications client-serveur sécurisées, telles que l'authentification client-serveur ou la navigation Web HTTPS.

Pour le fonctionnement du pare-feu sur l'imprimante, vous devez configurer une politique de pare-feu à appliquer au trafic IP spécifié. Les pages de politique de pare-feu sont accessibles via le serveur Web intégré et sont affichées par votre navigateur Web.

Une fois une politique configurée, elle n'est pas activée tant que vous n'avez pas cliqué sur **Appliquer** dans le serveur Web intégré.

### Création et utilisation de règles de pare-feu

Les règles de pare-feu permettent de contrôler le trafic IP. Utilisez les règles de pare-feu pour autoriser ou bloquer le trafic IP sur la base des adresses IP et des services.

Entrez jusqu'à dix règles, chaque règle précisant les adresses d'hôte, les services et les mesures à prendre pour les adresses et les services.

Cette section contient les rubriques suivantes :

- [Création d'une règle de pare-feu](#)
- [Modification de la priorité des règles de pare-feu](#)
- [Modification des options de pare-feu](#)
- [Réinitialisation des paramètres de pare-feu](#)
- [Limitations de règles, modèles et services](#)

#### Création d'une règle de pare-feu

Pour créer une règle de pare-feu, procédez comme suit :

1. Ouvrez le serveur Web intégré. Pour plus d'informations, reportez-vous à la section [Serveur Web intégré](#).
2. Cliquez sur l'onglet **Paramètres**, puis sur **Règles du pare-feu**.
3. Cliquez sur **Nouveau**, puis suivez les instructions qui apparaissent à l'écran.

#### Modification de la priorité des règles de pare-feu

Pour modifier la priorité dans laquelle une règle de pare-feu est utilisée, procédez comme suit :

1. Ouvrez le serveur Web intégré. Pour plus d'informations, reportez-vous à la section [Serveur Web intégré](#).
2. Cliquez sur l'onglet **Paramètres**, puis sur **Priorité des règles de pare-feu**.
3. Sélectionnez la priorité dans laquelle utiliser la règle à partir de la liste **Précédence de règle**, 1 ayant la priorité la plus élevée et 10 la priorité la plus basse.
4. Cliquez sur **Appliquer**.

#### Modification des options de pare-feu

Pour modifier les options de pare-feu de l'imprimante, procédez comme suit :

1. Ouvrez le serveur Web intégré. Pour plus d'informations, reportez-vous à la section [Serveur Web intégré](#).
2. Cliquez sur l'onglet **Paramètres**, puis sur **Options du pare-feu**.
3. Procédez à d'autres modifications éventuelles, puis cliquez sur **Appliquer**.



**Remarque** Après avoir cliqué sur **Appliquer**, la connexion au serveur Web intégré peut être temporairement interrompue pendant une courte période. Si l'adresse IP est restée inchangée, la connexion au serveur Web intégré est à nouveau activée. Toutefois, si l'adresse IP a changé, utilisez la nouvelle adresse IP pour ouvrir le serveur Web intégré.



## Réinitialisation des paramètres de pare-feu

Pour réinitialiser les paramètres de pare-feu sur les valeurs usine par défaut, restaurez les paramètres réseau de l'imprimante. Pour plus d'informations, reportez-vous à la section [Pour réinitialiser les paramètres réseau de l'imprimante](#).

## Limitations de règles, modèles et services

Lorsque de la création de règles de pare-feu, prenez note des limitations suivantes s'appliquant aux règles, modèles et services.

Élément	Limite
Nombre maximum de règles.	11
Nombre maximum de modèles d'adresse. Notez les points suivants :	12
<ul style="list-style-type: none"><li>• <b>Toutes les adresses IP</b> résulte en deux (2) règles de modèle d'adresse. Une pour toutes les adresses IPv4, et une pour toutes les adresses IPv6.</li><li>• <b>Toutes les adresses IPv6 locales non liées</b> résulte en quatre (4) règles de modèle d'adresse :<ul style="list-style-type: none"><li>◦ :: à FE7F:FFFF:FFFF:FFFF:FFFF:FFFF:F FFF:FFFF pour les adresses locales et distantes</li><li>◦ :: à FE7F:FFFF:FFFF:FFFF:FFFF:FFFF:F FFF:FFFF pour les adresses locales</li><li>◦ FE81:: à FFFF:FFFF:FFFF:FFFF:FFFF:FFFF:F FFF:FFFF pour les adresses distantes</li><li>◦ FE81:: to FFFF:FFFF:FFFF:FFFF:FFFF:FFFF:F FFF:FFFF pour les adresses locales,</li><li>◦ :: à FE7F:FFFF:FFFF:FFFF:FFFF:FFFF:F FFF:FFFF pour les adresses distantes</li><li>◦ FE81:: à FFFF:FFFF:FFFF:FFFF:FFFF:FFFF:F FFF:FFFF pour les adresses locales et distantes</li></ul></li><li>• <b>Toutes les adresses Broadcast/Multicast</b> résulte en quatre (4) règles de modèle d'adresse :<ul style="list-style-type: none"><li>◦ adresses locales IPv4 224.0.0.0 à 239.255.255.255 et toutes les adresses distantes IPv4</li><li>◦ Une adresse locale IPv4 unique et toutes les adresses distantes IPv4</li><li>◦ Adresses locales 255.255.255.255 et toutes les adresses distantes IPv4</li><li>◦ Adresses locales Ipv6 FF00:: / 8 et toutes les adresses distantes Ipv6</li></ul></li></ul>	

(suite)

Élément	Limite
<b>Remarque</b> Pour éviter une multiplicité de règles pour ces modèles d'adresse prédéfinis, vous pouvez créer des modèles d'adresse personnalisés.	
Nombre maximum de modèles d'adresse définis par l'utilisateur.	5
Nombre maximum de services que vous pouvez ajouter à un modèle de service défini par l'utilisateur. <b>Remarque</b> Le modèle prédéfini Tous les services n'est pas sujet à cette limite et inclut tous les services pris en charge par le serveur d'impression.	64
Nombre maximum de services que vous pouvez ajouter à la politique.  Par exemple, si un modèle de service défini par l'utilisateur comprend 64 services, il s'agit du seul modèle de service que vous pouvez utiliser.	64
Nombre maximum de modèles de service dans la politique.	10
Nombre maximum de modèles de service personnalisés définis par l'utilisateur.	5

### Réinitialisation des paramètres réseau

Pour réinitialiser le mot de passe de l'administrateur et les paramètres réseau, procédez comme suit :

1. Touchez flèche droite , puis sélectionnez **Réseau**.
2. Touchez **Restaurer les paramètres réseau par défaut**, puis sélectionnez **Oui**.



**Remarque** Imprimez la page de configuration réseau et vérifiez que les paramètres réseau ont été réinitialisés. Pour plus d'informations, voir [Description de la page de configuration réseau](#).

Par défaut, le nom de réseau (SSID) est « hpsetup » et le mode de communication est défini sur « ad hoc ».

**Remarque** La réinitialisation des paramètres réseau de l'imprimante réinitialise également les paramètres de pare-feu de l'imprimante. Pour plus d'informations sur la configuration des paramètres de pare-feu de l'imprimante, reportez-vous à la section [Configuration des paramètres de pare-feu de l'imprimante](#).

## Configuration de l'imprimante pour les connexions sans fil

Vous pouvez configurer l'imprimante pour une connexion sans fil.

---

 **Remarque** En cas de problème, reportez-vous à la section [Résolution des problèmes sans fil](#).

Vérifiez que l'imprimante n'est pas connectée au réseau à l'aide d'un câble réseau.

Le périphérique émetteur doit disposer de capacités 802.11 intégrées ou être équipé d'une carte sans fil 802.11.

L'imprimante et les ordinateurs qui l'utilisent doivent se trouver sur le même sous-réseau.

---

Avant d'installer le logiciel HP, il peut être souhaitable de rechercher les paramètres de votre réseau. Obtenez ces informations auprès de l'administrateur système ou procédez comme suit :

- Recherchez le nom du réseau (SSID) et le mode de communication (infrastructure ou ad hoc) dans l'utilitaire de configuration du point d'accès sans fil (WAP) ou la carte réseau de l'ordinateur.
- Identifiez le type de chiffrement utilisé par le réseau (tel que Wired Equivalent Privacy (WEP)).
- Munissez-vous du mot de passe sécurisé ou de la clé de chiffrement du périphérique sans fil.

Cette section contient les rubriques suivantes :

- [Pour configurer la communication sans fil à l'aide de l'assistant de configuration sans fil](#)
- [Description des paramètres de réseau sans fil 802.11](#)
- [Test de la connexion sans fil](#)
- [Changement de mode de connexion](#)
- [Recommandations concernant la sécurité du réseau sans fil](#)
- [Quelques conseils pour réduire les interférences sur un réseau sans fil](#)

## Pour configurer la communication sans fil à l'aide de l'assistant de configuration sans fil

L'assistant de configuration sans fil vous offre un moyen simple de configurer et de gérer une connexion sans fil (réseau d'infrastructure et ad hoc) vers votre imprimante.

---

 **Remarque** Pour une connexion à un réseau d'infrastructure, vous devez disposer d'un réseau sans fil en service.

---

1. Configurez l'imprimante. Reportez-vous au guide de démarrage ou au schéma de configuration accompagnant l'imprimante.
  2. Sur le panneau de commande de l'imprimante, touchez flèche droite , puis sélectionnez **Réseau**.
  3. Touchez **Sans fil**, sélectionnez **Assistant de configuration sans fil**, puis touchez **OK**.
  4. Suivez les instructions qui apparaissent à l'écran pour terminer l'installation.
- 

 **Remarque** Si vous ne parvenez pas à trouver le nom de réseau (SSID) et la clé WPA ou la phrase de sécurité WEP, contactez l'administrateur réseau ou la personne responsable de la configuration du réseau sans fil.

**Remarque** Pour relier l'imprimante à une connexion ad hoc, branchez l'ordinateur au réseau portant le nom (SSID) « hpsetup ». Il s'agit du nom du réseau ad hoc par défaut créé par l'imprimante. Si votre imprimante a déjà été configurée sur un réseau différent par le passé, vous pouvez restaurer les paramètres réseau par défaut en autorisant l'imprimante à utiliser le réseau "hpsetup". Pour restaurer les paramètres réseau par défaut, reportez-vous à la section [Réinitialisation des paramètres réseau](#).

---

## Description des paramètres de réseau sans fil 802.11

### Nom du réseau (SSID)

Par défaut, l'imprimante recherche le nom de réseau sans fil ou SSID (Service Set Identifier) intitulé « hpsetup ». Il se peut que votre réseau ait un SSID différent.

### Mode de communication

Deux options sont disponibles pour le mode de communication :

- **Ad hoc** : Lorsque l'imprimante est configurée en mode de communication ad hoc, elle communique directement avec d'autres périphériques sans fil, sans passer par un point d'accès sans fil (WAP).  
Sur un réseau ad hoc, tous les périphériques doivent :
  - être compatibles 802.11,
  - être définis sur le mode de communication ad hoc,
  - avoir le même nom de réseau SSID,
  - se trouver sur le même sous-réseau et sur le même canal,
  - avoir les mêmes paramètres de sécurité 802.11.
- **Infrastructure (option recommandée)** : Lorsque l'imprimante est configurée en mode de communication infrastructure, elle communique avec d'autres périphériques du réseau, qu'ils soient câblés ou sans fil, par le biais d'un point d'accès sans fil (WAP). Ces points d'accès font généralement office de routeurs ou de passerelles sur les petits réseaux.

### Paramètres de sécurité

- **Authentification du réseau** : Par défaut, en usine, l'imprimante est paramétrée sur « Ouvert » et ne nécessite pas de sécurité pour les autorisations ou le codage. Les autres valeurs possibles sont "OpenThenShared", "Shared" et "WPA-PSK" (Wi-Fi® Protected Access Pre-Shared Key).

Le mécanisme WPA augmente le niveau de protection des données en liaison radio et le contrôle d'accès aux réseaux Wi-Fi existants et futurs. Il résout toutes les défaillances connues du système WEP, c'est-à-dire le système de sécurité natif de la norme 802.11.

WPA2 est le nom du système de sécurité WPA de seconde génération. Il offre aux utilisateurs Wi-Fi professionnels et grand public la garantie que seules les personnes autorisées pourront accéder à leurs réseaux sans fil.

- **Chiffrement des données** :
  - Le mécanisme de sécurité WEP (Wired Equivalent Privacy) consiste à chiffrer les données envoyées, par ondes radio, entre deux périphériques sans fil. Les périphériques d'un réseau compatible WEP utilisent des clés WEP pour coder les données. Si votre réseau utilise la technologie WEP, vous devez connaître la (les) clé(s) WEP qu'il utilise.



**Remarque** Le chiffrement par clé Web partagée n'est pas pris en charge.

- WPA utilise le protocole TKIP (Temporal Key Integrity Protocol) pour le chiffrement et l'authentification 802.1X avec l'un des types de protocoles EAP (Extensible Authentication Protocol) standards disponibles actuellement.
- WPA2 propose un nouveau système de codage, AES (Advanced Encryption Standard). AES est défini en mode CCM et prend en charge IBSS (Independent Basic Service Set) pour assurer la sécurité entre les stations de travail client fonctionnant en mode ad hoc.

### Test de la connexion sans fil

Imprimez la page de test de liaison sans fil pour obtenir les informations relatives à la connexion sans fil de l'imprimante. La page de test de liaison sans fil contient des informations sur l'état de l'imprimante, son adresse MAC et son adresse IP. Si l'imprimante est reliée à un réseau, la page de test affiche le détail des paramètres réseau.

1. Touchez flèche droite , puis sélectionnez **Réseau**.
2. Appuyez sur **Sans fil**, puis sélectionnez **Test réseau sans fil**.

## Changement de mode de connexion

Si vous avez installé le logiciel HP et connecté votre imprimante à l'aide d'un câble USB ou Ethernet, ou via une connexion sans fil, vous pouvez basculer sur une connexion différente à tout moment.

---

 **Remarque** Si vous changez pour une connexion sans fil, assurez-vous qu'aucun câble Ethernet n'est branché à l'imprimante. Si vous connectez un câble Ethernet, les fonctions sans fil de l'imprimante sont désactivées.

---

### Pour changer de méthode de connexion (Windows)

---

 **Remarque** Si vous changez pour une connexion sans fil, assurez-vous qu'aucun câble Ethernet n'est branché à l'imprimante. Si vous connectez un câble Ethernet, les fonctions sans fil de l'imprimante sont désactivées.

---

1. Sur le bureau de l'ordinateur, cliquez sur **Démarrer**, sélectionnez **Programmes** ou **Tous les programmes**, cliquez sur **HP**, sélectionnez votre imprimante, puis cliquez sur **Connecter une nouvelle imprimante**.
2. Suivez les instructions à l'écran.

### Pour changer de méthode de connexion (Mac OS X)

1. Ouvrez le programme HP Utility. Pour plus d'informations, voir [Programme HP Utility \(Mac OS X\)](#).
2. Dans la barre d'outils, cliquez sur l'icône **Application**.
3. Double-cliquez sur **Assistant d'installation HP** et suivez les instructions à l'écran.

## Recommandations concernant la sécurité du réseau sans fil

Cette section contient les rubriques suivantes :

- [Pour ajouter des adresses matérielles à un WAP](#)
- [Autres consignes](#)

### Pour ajouter des adresses matérielles à un WAP

Le filtrage MAC est une fonction de sécurité via laquelle un point d'accès sans fil (WAP) est configuré dans une liste d'adresses MAC (appelées également « adresses matérielles ») de périphériques autorisés à accéder au réseau via le WAP.

Si le point d'accès sans fil (WAP) ne connaît pas l'adresse matérielle d'un périphérique qui tente d'accéder au réseau, il lui refusera l'accès.

Si le point d'accès sans fil filtre les adresses MAC, l'adresse MAC de l'imprimante doit être ajoutée à la liste des adresses MAC acceptées par le point d'accès.

1. Imprimez la page de configuration réseau. Pour obtenir des informations sur la page de configuration du réseau, voir [Description de la page de configuration réseau](#).
2. Ouvrez l'utilitaire de configuration du point d'accès sans fil, puis ajoutez l'adresse matérielle de l'imprimante à la liste des adresses MAC acceptées.

### Autres consignes

Pour préserver la sécurité du réseau sans fil, veuillez suivre les recommandations ci-dessous :

- Utilisez un mot de passe contenant au moins 20 caractères choisis au hasard. Un mot de passe WPA peut contenir jusqu'à 64 caractères.
- Lorsque vous créez un mot de passe, évitez d'utiliser des expressions ou des noms communs, des suites de caractères évidentes (une suite de 1, par exemple) ou encore des informations personnelles. Utilisez toujours des chaînes de caractères aléatoires, composées de lettres minuscules et majuscules, de chiffres et, si cela est autorisé, de caractères spéciaux, comme des signes de ponctuation.
- Changez régulièrement de mot de passe.

- Modifiez le mot de passe par défaut fourni par le fabricant pour accéder au point d'accès ou au routeur sans fil en tant qu'administrateur. Certains routeurs vous autorisent également à modifier le nom de l'administrateur.
- Si cela s'avère possible, désactivez la fonction d'administration sur le réseau sans fil. Dans ce cas, vous devrez établir une connexion Ethernet au routeur pour modifier la configuration.
- Si cela s'avère possible, désactivez la fonction d'administration via Internet de votre routeur. Vous pouvez utiliser le Bureau à distance pour établir une connexion cryptée à un ordinateur situé derrière votre routeur et modifier la configuration à partir de l'ordinateur local auquel vous accédez via Internet.
- Pour éviter toute connexion accidentelle à un réseau sans fil tiers, désactivez la fonction de connexion automatique à des réseaux non favoris. Elle est désactivée par défaut dans Windows XP.

### Quelques conseils pour réduire les interférences sur un réseau sans fil

Les conseils suivants aident à réduire les risques d'interférences dans un réseau sans fil :

- Tenez les périphériques sans fil éloignés d'objets métalliques de grande taille (meubles-classeurs, par exemple) et d'autres périphériques électromagnétiques (micro-ondes, téléphones sans fil, etc.), car ces objets peuvent envoyer des signaux radio.
- Tenez les périphériques sans fil éloignés des éléments de maçonnerie et autres constructions dans la mesure où ceux-ci risquent d'absorber les ondes radio et de diminuer la force du signal.
- Dans le cas d'un réseau en mode infrastructure, positionnez le WAP en position centrale, dans la ligne de mire des périphériques sans fil du réseau.
- Placez tous les périphériques sans fil du réseau à portée les uns des autres.

## Désinstallation et réinstallation du logiciel HP

Si l'installation est incomplète ou que vous avez connecté le câble USB à l'ordinateur avant d'y être invité par l'écran d'installation du logiciel, il peut être nécessaire de désinstaller, puis de réinstaller le logiciel HP fourni avec l'imprimante. Ne supprimez pas simplement les fichiers applicatifs de l'imprimante sur votre ordinateur. Supprimez-les à l'aide de l'utilitaire de désinstallation fourni lors de l'installation du logiciel HP.

### Désinstallation sur un ordinateur Windows - Méthode 1

1. Déconnectez l'imprimante de l'ordinateur. Ne connectez pas l'imprimante à l'ordinateur avant d'avoir réinstallé le logiciel HP.
2. Sur le bureau de l'ordinateur, cliquez sur **Démarrer**, sélectionnez **Programmes** ou **Tous les programmes**, cliquez sur **HP**, sélectionnez le nom de l'imprimante, puis cliquez sur **Désinstaller**.
3. Suivez les instructions à l'écran.
4. Si vous êtes invité à supprimer les fichiers partagés, répondez **Non**.  
Si vous les supprimez, d'autres programmes utilisant ces fichiers risquent ne pas fonctionner correctement.
5. Redémarrez l'ordinateur.
6. Pour réinstaller le logiciel HP, insérez le CD du logiciel HP dans le lecteur de CD-ROM de votre ordinateur et suivez les instructions à l'écran.
7. Connectez l'imprimante à l'ordinateur lorsque le logiciel HP vous y invite.
8. Appuyez sur le bouton **Alimentation** pour mettre l'imprimante sous tension.  
Une fois l'imprimante connectée et sous tension, l'exécution de tous les événements Plug-and-Play peut prendre quelques minutes.
9. Suivez les instructions à l'écran.

## Désinstallation sur un ordinateur Windows - Méthode 2

---

 **Remarque** Utilisez cette méthode si l'option **Désinstaller** ne figure pas dans le menu Démarrer de Windows.

---

1. Sur le bureau de l'ordinateur, cliquez sur **Démarrer, Paramètres, Panneau de configuration**, puis cliquez sur **Ajout/Suppression de programmes**.  
-Ou-  
Cliquez sur **Démarrer**, sur **Panneau de configuration**, puis double-cliquez sur **Programmes et fonctionnalités**.
  2. Sélectionnez le nom de l'imprimante que vous souhaitez désinstaller, puis cliquez sur **Modifier/Supprimer** ou **Désinstaller/Modifier**.  
Suivez les instructions à l'écran.
  3. Déconnectez l'imprimante de l'ordinateur.
  4. Redémarrez l'ordinateur.
- 

 **Remarque** Il est important de déconnecter l'imprimante avant de redémarrer l'ordinateur. Ne connectez pas l'imprimante à l'ordinateur avant d'avoir réinstallé le logiciel HP.

---

5. Insérez le CD du logiciel HP dans le lecteur de votre ordinateur, puis lancez le programme d'installation.
6. Suivez les instructions à l'écran.

### Pour effectuer la désinstallation sur un ordinateur Macintosh (méthode 1)

1. Ouvrez le programme HP Utility. Pour des instructions détaillées, reportez-vous à la section Ouverture de l'utilitaire HP.
2. Cliquez sur l'icône Application dans la barre d'outils.
3. Double-cliquez sur **HP Uninstaller**, puis cliquez sur **Continuer**.
4. Sélectionnez le produit à désinstaller, puis cliquez sur **Désinstaller**.
5. À l'invite, entrez le nom d'administrateur et le mot de passe, puis cliquez sur **OK**.
6. Suivez les instructions à l'écran.
7. Une fois l'exécution du logiciel **HP Uninstaller** terminée, redémarrez l'ordinateur.

### Pour procéder à une désinstallation sur un ordinateur Macintosh - Méthode 2

1. Ouvrez le Finder, sélectionnez **Applications**, puis **Hewlett-Packard**.
2. Double-cliquez sur **HP Uninstaller**, puis cliquez sur **Continuer**.
3. À l'invite, entrez le nom d'administrateur et le mot de passe, puis cliquez sur **OK**.
4. Suivez les instructions à l'écran.
5. Une fois l'exécution du logiciel **HP Uninstaller** terminée, redémarrez l'ordinateur.

---

# E Outils de gestion de l'imprimante

Cette section contient les rubriques suivantes :

- [Logiciel d'imprimante HP\(Windows\)](#)
- [Programme HP Utility \(Mac OS X\)](#)
- [Serveur Web intégré](#)

## Logiciel d'imprimante HP(Windows)

Le logiciel HP fourni avec l'imprimante contient des informations sur la maintenance de l'imprimante.

---

 **Remarque** Vous pouvez installer le logiciel d'imprimante HP à partir du CD du logiciel HP, à condition que l'ordinateur remplisse les conditions système requises.

---

### Pour lancer le logiciel HP

Sur le bureau de l'ordinateur, cliquez sur **Démarrer**, sélectionnez **Programmes** ou **Tous les programmes**, **HP**, sélectionnez le dossier de votre imprimante HP, puis votre imprimante HP.

## Programme HP Utility (Mac OS X)

L'utilitaire HP contient des outils permettant de configurer les paramètres d'impression, d'étalonner l'imprimante, de commander des fournitures en ligne ou encore de rechercher des informations d'assistance technique sur le site Web.

---

 **Remarque** Sur un ordinateur Macintosh, les fonctions disponibles avec l'utilitaire HP varient en fonction de l'imprimante sélectionnée.

Les avertissements et indicateurs de niveau d'encre fournissent des estimations uniquement à des fins de planification. Lorsqu'un message s'affiche sur l'écran pour vous avertir que le niveau d'encre est bas, assurez-vous que vous disposez d'une cartouche de remplacement pour éviter d'éventuels retards d'impression. Ne remplacez les cartouches que lorsque vous y êtes invité.

 **Conseil** Une fois le programme HP Utility ouvert, vous pouvez accéder aux raccourcis du menu du Dock en sélectionnant l'icône de ce programme et en maintenant le bouton de la souris sur cette dernière dans le Dock.

---

### Ouverture de l'utilitaire HP

#### Pour ouvrir le programme HP Utility

- ▲ Cliquez sur l'icône HP Utility dans le Dock.

---

 **Remarque** Si l'icône n'apparaît pas dans le Dock, cliquez sur l'icône Spotlight située à droite de la barre de menus, entrez `HP Utility` dans le champ et cliquez sur l'entrée **HP Utility**.

---

## Serveur Web intégré

Si l'imprimante est connectée à un réseau, vous pouvez utiliser son serveur Web intégré pour consulter des informations d'état, modifier des paramètres et la gérer à partir de votre ordinateur.



---

 **Remarque** Pour consulter la liste des conditions système requises pour le serveur Web intégré, reportez-vous à la section [Caractéristiques du serveur Web intégré](#).

Pour afficher ou modifier certains paramètres, un mot de passe est requis.

Vous pouvez ouvrir et utiliser le serveur Web intégré sans être connecté à Internet. Cependant, certaines fonctions ne seront pas disponibles.

---

Cette section contient les rubriques suivantes :

- [A propos des cookies](#)
- [Ouverture du serveur Web intégré](#)

## A propos des cookies

Le serveur Web intégré (EWS) place de petits fichiers texte (cookies) sur votre disque dur lorsque vous naviguez. Ces fichiers permettent au serveur Web intégré de reconnaître votre ordinateur la prochaine fois que vous visiterez le site. Par exemple, si vous avez configuré la langue du serveur Web intégré, un cookie permet de se rappeler de la langue que vous aviez sélectionnée de façon à ce que les pages soient affichées dans cette langue la prochaine fois que vous accédez au serveur Web intégré. Bien que certains cookies soient effacés à la fin de chaque session (comme le cookie qui stocke la langue sélectionnée), d'autres (comme les cookies qui stockent les préférences de l'utilisateur) sont stockés sur l'ordinateur jusqu'à ce que vous les effaciez manuellement.

Vous pouvez configurer votre navigateur de manière à ce qu'il accepte tous les cookies, ou qu'il vous avertisse chaque fois qu'un cookie est proposé, afin de décider individuellement quels cookies doivent être acceptés ou refusés. Vous pouvez également utiliser votre navigateur pour supprimer les cookies indésirables.

---

 **Remarque** En fonction de votre imprimante, si vous choisissez de désactiver les cookies, vous désactiverez l'une ou l'autre des fonctions suivantes :

- Démarrage de l'application au point précédent (fonction utile notamment pour les assistants de configuration)
- Mémorisation du paramètre de langue dans le navigateur EWS
- Personnalisation de la page d'accueil du serveur Web intégré

Pour plus d'informations sur la modification des paramètres de confidentialité et la visualisation ou la suppression des cookies, consultez la documentation relative à votre navigateur Web.

---

## Ouverture du serveur Web intégré

 **Remarque** L'imprimante doit être connectée à un réseau et posséder une adresse IP. L'adresse IP et le nom d'hôte de l'imprimante sont indiqués dans le rapport d'état. Pour plus d'informations, voir [Description de la page de configuration réseau](#).

---

Saisissez l'adresse IP ou le nom d'hôte affecté(e) à l'imprimante dans le champ d'adresse d'un navigateur Web pris en charge par votre ordinateur

Par exemple, si l'adresse IP est 123.123.123.123, entrez l'adresse suivante dans le navigateur Web : `http://123.123.123.123`.

---

 **Conseil** Après avoir ouvert le serveur Web intégré, vous pouvez lui affecter un signet afin d'y accéder rapidement.

---

---

# F Comment faire ?

- [Démarrage](#)
- [Impression](#)
- [Numérisation](#)
- [Copie](#)
- [Télécopie](#)
- [Solutions numériques HP](#)
- [Entretien des cartouches d'encre](#)
- [Résolution de problèmes](#)

---

# G Erreurs (Windows)

## Mémoire du télécopieur saturée

Si la fonction Réception de télécopie avec sauvegarde ou Télécopie numérique HP (Télécopie vers PC ou Télécopie vers Mac) est activée au moment où un problème survient sur l'imprimante (par exemple, un bourrage papier), cette dernière garde en mémoire les télécopies entrantes jusqu'à ce que le problème soit résolu. Toutefois, il se peut que la mémoire de l'imprimante soit saturée de télécopies en attente d'impression ou de transfert sur l'ordinateur.

Pour résoudre ce problème, résolvez d'abord ceux qui affectent l'imprimante.

Pour plus d'informations, voir [Résolution des problèmes de télécopie](#).

## Imprimante déconnectée

La communication entre l'ordinateur et l'imprimante est impossible, car l'un des événements suivants est survenu :

- L'imprimante a été mise hors tension.
- Le câble utilisé pour connecter l'imprimante, tel qu'un câble USB ou un câble réseau (Ethernet), a été débranché.
- Si l'imprimante est reliée à un réseau sans fil, la connexion sans fil a été interrompue.

Pour résoudre ce problème, essayez les solutions suivantes :

- Assurez-vous que l'imprimante est sous tension et que le voyant  (Marche/arrêt) est allumé.
- Assurez-vous que le cordon d'alimentation et les autres câbles fonctionnent et sont correctement raccordés à l'imprimante.
- Assurez-vous que le cordon d'alimentation est correctement relié à une prise secteur (CA) opérationnelle.
- Si l'imprimante est connectée à un réseau, assurez-vous que celui-ci fonctionne correctement. Pour plus d'informations, voir [Résolution des problèmes de réseau \(Ethernet\)](#).
- Si l'imprimante est connectée à un réseau sans fil, assurez-vous que celui-ci fonctionne correctement. Pour plus d'informations, voir [Résolution des problèmes sans fil](#).

## Alerte relative à l'encre

La cartouche identifiée dans le message présente un faible niveau d'encre.

Les avertissements et indicateurs de niveau d'encre fournissent des estimations uniquement à des fins de planification. Lorsqu'un message s'affiche sur l'écran pour vous avertir que le niveau d'encre est bas, assurez-vous que vous disposez d'une cartouche de remplacement pour éviter d'éventuels retards d'impression. Ne remplacez les cartouches que lorsque vous y êtes invité.

Pour obtenir des informations concernant le remplacement des cartouches d'encre, voir [Remplacement des cartouches d'encre](#). Pour obtenir des informations concernant la commande de cartouches d'encre, voir [Commande en ligne de fournitures d'impression](#). Pour plus d'informations sur le recyclage des consommables d'encre, voir [Programme de recyclage des consommables jet d'encre HP](#).

---

 **Remarque** L'encre des cartouches est utilisée dans le processus d'impression de différentes manières, notamment dans le processus d'initialisation qui prépare l'imprimante et les cartouches pour l'impression. En outre, une certaine quantité d'encre demeure dans la cartouche après utilisation. Pour plus d'informations, visitez le site [www.hp.com/go/inkusage](http://www.hp.com/go/inkusage).

---

## Problème de tête d'impression

Le message indique que la tête d'impression est absente, n'est pas détectée ou n'est pas installée correctement dans l'imprimante.

Pour résoudre ce problème, essayez les solutions suivantes. Celles-ci sont répertoriées de telle sorte que la solution la plus probable est indiquée en premier. Si la première solution n'a pas permis de résoudre le problème, essayez les solutions suivantes jusqu'à ce que vous soyez parvenu à résoudre l'incident.

- Solution 1 : Mettez l'imprimante hors tension, puis de nouveau sous tension.
- Solution 2 : Installez correctement les têtes d'impression.
- Solution 3 : Nettoyez les contacts électriques.
- Solution 4 : Remplacez la tête d'impression.

### **Solution 1 : Mettez l'imprimante hors tension, puis de nouveau sous tension.**

Mettez l'imprimante hors tension, puis à nouveau sous tension.

Si le problème persiste, essayez la solution suivante.

### **Solution 2 : Installez correctement les têtes d'impression.**

Assurez-vous que toutes les têtes d'impression sont installées correctement :

---

 **Attention** La zone des contacts des têtes d'impression contient des composants électroniques très sensibles qui peuvent être facilement endommagés.

---

1. Ouvrez la porte d'accès au chariot d'impression.
2. Appuyez sur **Changer têtes d'impression** sur le panneau de commande de l'imprimante. Attendez que le chariot s'immobilise, puis débranchez le cordon d'alimentation de l'imprimante.
3. Soulevez le loquet de la tête d'impression.
4. Soulevez la poignée de la tête d'impression (indiquée dans le message) et utilisez-la pour retirer la tête de son logement.
5. Introduisez la tête d'impression dans le logement approprié, indiqué par sa couleur. (Les étiquettes de la tête d'impression et du loquet de la tête d'impression doivent correspondre.) Appuyez fermement sur la tête d'impression pour assurer un bon contact.
6. Si nécessaire, répétez ces étapes pour la tête d'impression restante.
7. Tirez le loquet des têtes d'impression à fond vers l'avant, puis appuyez vers le bas pour vous assurer qu'il est correctement engagé. Il est parfois nécessaire d'appliquer une certaine pression pour engager le loquet.
8. Fermez la porte d'accès du chariot d'impression avant et vérifiez que le message d'erreur n'est plus affiché.

Si le problème persiste, essayez la solution suivante.

### **Solution 3 : Nettoyez les contacts électriques**

Nettoyez les contacts électriques sur la tête d'impression. Pour plus d'informations, voir [Pour nettoyer manuellement les contacts de la tête d'impression](#).

Si le problème persiste, essayez la solution suivante.

### **Solution 4 : Remplacez la tête d'impression.**

Remplacez la tête d'impression mentionnée. Pour plus d'informations, voir [Résolution des problèmes sans fil](#).

---

 **Remarque** Si la tête d'impression est encore sous garantie, contactez le service d'assistance HP pour obtenir de l'aide ou un remplacement. Pour plus d'informations sur la garantie de la tête d'impression, reportez-vous à la section [Résolution des problèmes sans fil](#).

---

Si le problème persiste après le remplacement de la cartouche, contactez l'assistance HP. Pour plus d'informations, voir [Assistance HP](#).

## Problème lié aux cartouches

Le message indique que la cartouche d'encre est absente, endommagée ou n'a pas été insérée dans le logement approprié de l'imprimante.

---

 **Remarque** Si le message indique que la cartouche n'est pas compatible, reportez-vous à la section [Commande en ligne de fournitures d'impression](#) pour savoir comment vous procurer des cartouches pour l'imprimante.

---

Pour résoudre ce problème, essayez les solutions suivantes. Celles-ci sont répertoriées de telle sorte que la solution la plus probable est indiquée en premier. Si la première solution n'a pas permis de résoudre le problème, essayez les solutions suivantes jusqu'à ce que vous soyez parvenu à résoudre l'incident.

- Solution 1 : Mettez l'imprimante hors tension, puis de nouveau sous tension
- Solution 2 : Installez correctement les cartouches d'encre
- Solution 3 : Nettoyez les contacts électriques
- Solution 4 : Remplacez la cartouche d'encre

### **Solution 1 : Mettez l'imprimante hors tension, puis de nouveau sous tension.**

Mettez l'imprimante hors tension, puis à nouveau sous tension.

Si le problème persiste, essayez la solution suivante.

### **Solution 2 : Installez correctement les cartouches d'encre**

Assurez-vous que toutes les cartouches d'encre sont installées correctement.

1. Tirez doucement pour ouvrir le capot des cartouches d'encre.
2. Pour retirez la cartouche d'encre, saisissez-la et tirez-la fermement vers vous.
3. Insérez la cartouche dans le logement. Appuyez fermement sur la cartouche pour l'enclencher correctement.
4. Fermez le couvercle des cartouches d'encre et vérifiez que le message d'erreur ne s'affiche plus.

Si le problème persiste, essayez la solution suivante.

### **Solution 3 : Remplacez la cartouche d'encre**

Remplacez la cartouche d'encre indiquée. Pour plus d'informations, reportez-vous à la section [Commande en ligne de fournitures d'impression](#).

---

 **Remarque** Si votre cartouche est encore sous garantie, contactez le service d'assistance HP pour obtenir de l'aide ou un remplacement. Pour plus d'informations, reportez-vous aux informations relatives à la garantie des cartouches d'encre. Si le problème persiste après le remplacement de la cartouche, contactez l'assistance HP. Pour plus d'informations, reportez-vous à la section [Assistance HP](#).

---

## Non-correspondance du papier

Les paramètres de format ou de type de papier configurés dans le pilote d'impression ne correspondent pas au papier chargé dans l'imprimante. Vérifiez que le papier approprié est chargé dans l'imprimante, puis relancez l'impression du document. Pour plus d'informations, voir [Chargement des supports](#).

---

 **Remarque** Si vous avez chargé le papier au bon format, modifiez le format de papier sélectionné dans le pilote d'imprimante, puis relancez l'impression du document.

---

## Le support de la cartouche est bloqué

Le déplacement du chariot d'impression (partie de l'imprimante contenant les cartouches d'encre) est entravé par un objet.

Pour éliminer l'obstruction, appuyez sur le bouton  (Marche/arrêt) pour mettre l'imprimante hors tension, puis recherchez tout bourrage papier.

Pour plus d'informations, voir [Élimination des bourrages](#).

## Bourrage papier

Du papier s'est bloqué à l'intérieur de l'imprimante.

Avant de tenter d'éliminer le bourrage papier, procédez aux vérifications suivantes :

- Assurez-vous d'avoir chargé du papier conforme aux spécifications et qui n'est ni froissé, ni plié, ni endommagé. Pour plus d'informations, voir [Spécifications des supports](#).
- Assurez-vous que l'imprimante est propre. Pour plus d'informations, voir [Entretien de l'imprimante](#).
- Assurez-vous que les bacs sont chargés correctement et sans excès. Pour plus d'informations, voir [Chargement des supports](#).

Pour obtenir des instructions sur l'élimination des bourrages, ainsi que des informations complémentaires sur les moyens de les éviter, voir [Élimination des bourrages](#).

## L'imprimante ne contient plus de papier

Le bac par défaut est vide.

Chargez davantage de papier et appuyez sur **OK**.

Pour plus d'informations, voir [Chargement des supports](#).

## Imprimante hors ligne

L'imprimante est actuellement hors ligne. Lorsque l'imprimante est hors ligne, elle ne peut pas être utilisée.

Pour modifier l'état de l'imprimante, procédez comme suit :

1. Cliquez sur **Démarrer, Panneau de configuration, Imprimantes** ou **Imprimantes et télécopieurs**.  
-Ou-  
Cliquez sur **Démarrer**, sur **Panneau de configuration**, puis double-cliquez sur **Imprimantes**.
2. Si les imprimantes configurées sur votre ordinateur ne s'affichent pas dans la vue Détails, cliquez sur le menu **Affichage**, puis sur **Détails**.
3. Si l'imprimante est Hors ligne, faites un clic droit sur l'imprimante, puis cliquez sur **Utiliser l'imprimante en ligne**.
4. Essayez d'utiliser à nouveau l'imprimante.

## Imprimante en pause

L'imprimante est actuellement en pause. Lorsque la pause est active, les nouveaux travaux sont ajoutés à la file d'attente, mais ne sont pas imprimés.

Pour modifier l'état de l'imprimante, procédez comme suit :

1. Cliquez sur **Démarrer, Panneau de configuration, Imprimantes** ou **Imprimantes et télécopieurs**.  
-Ou-  
Cliquez sur **Démarrer**, sur **Panneau de configuration**, puis double-cliquez sur **Imprimantes**.
2. Si les imprimantes configurées sur votre ordinateur ne s'affichent pas dans la vue Détails, cliquez sur le menu **Affichage**, puis sur **Détails**.
3. Si l'impression est suspendue, faites un clic droit sur l'imprimante, puis cliquez sur **Reprendre l'impression**.
4. Essayez d'utiliser à nouveau l'imprimante.



## L'impression du document a échoué

L'imprimante n'a pas pu imprimer le document en raison d'un incident survenu au niveau du système d'impression.

Pour plus d'informations sur la résolution des problèmes d'impression, voir [Résolution des problèmes d'impression](#).

## Echec de l'imprimante

Un problème s'est produit au niveau de l'imprimante. En général, vous pouvez résoudre ce type de problèmes en procédant comme suit :

1. Appuyez sur le bouton  (Marche/arrêt) pour mettre l'imprimante hors tension.
2. Débranchez le cordon d'alimentation, puis rebranchez-le.
3. Appuyez sur le bouton  (Marche/arrêt) pour mettre l'imprimante sous tension.

Si le problème persiste, notez le code d'erreur indiqué dans le message, puis contactez l'assistance HP. Pour plus d'informations sur les moyens de contacter l'assistance HP, voir [Assistance HP](#).

## Porte ou porte du bac ouverte

Pour pouvoir imprimer des documents, vous devez fermer toutes les portes.

---

 **Conseil** Les portes correctement fermées s'enclenchent.

---

Si le problème persiste une fois toutes les portes bien fermées, contactez l'assistance HP. Pour plus d'informations, voir [Assistance HP](#).

## Cartouche déjà utilisée installée

Le message indique que la cartouche d'encre était précédemment utilisée dans une imprimante différente.

Vous pouvez utiliser des cartouches d'encre dans plusieurs imprimantes, mais si vous avez laissé trop longtemps la cartouche à l'extérieur de l'imprimante, cela risque de nuire à la qualité d'impression. En outre, si vous avez installé une cartouche précédemment utilisée dans une autre imprimante, l'indicateur de niveau d'encre peut être inexact, voire indisponible.

Si la qualité d'impression n'est pas satisfaisante, essayez de nettoyer les têtes d'impression. Pour plus d'informations, voir [Pour nettoyer les têtes d'impression](#).



**Remarque** L'encre contenue dans les cartouches est utilisée de différentes manières au cours du processus d'impression, y compris lors de l'initialisation, qui prépare l'imprimante et les cartouches en vue de l'impression, ou encore lors de l'entretien des têtes d'impression, qui permet de nettoyer les buses et assurer que l'encre s'écoule en douceur. En outre, une certaine quantité d'encre demeure dans la cartouche après utilisation. Pour plus d'informations, voir [www.hp.com/go/inkusage](http://www.hp.com/go/inkusage).

---

Pour plus d'informations sur le stockage des cartouches d'encre, reportez-vous à la section [Fournitures](#).



# Index

## A

Accessibilité 3, 10  
Accessoire recto verso  
activer et désactiver dans  
le pilote 31  
formats de support pris en  
charge 177  
installation 30  
types et grammages des  
supports pris en  
charge 179  
accessoires  
garantie 172  
Accessoires  
activer et désactiver dans  
le pilote 31  
installation 30  
page diagnostic de l'auto-  
test 165  
ADF (bac d'alimentation  
automatique)  
chargement d'originaux 23  
Adresse IP  
vérification, imprimante 161  
ADSL, configuration de la  
télécopie avec  
systèmes téléphoniques en  
parallèle 213  
Affichage  
paramètres réseau 234  
Aide 17  
Alignement des têtes  
d'impression 113  
Alimentation  
caractéristiques 183  
dépannage 102  
annulation  
télécopie planifiée 68  
Appareils photo  
insertion de cartes  
mémoire 29  
Appareils photo numériques  
connexion 41  
insertion de cartes  
mémoire 29

Assistance clientèle  
électronique 98  
assistance technique 97  
assistance téléphonique 98  
au-delà de la période  
d'assistance 101  
Avis publiés par la société  
Hewlett-Packard 3

## B

BAA (bac d'alimentation  
automatique)  
capacité 24  
formats de support pris en  
charge 177  
nettoyage 33  
Problèmes d'alimentation,  
dépannage 33  
bac  
de chargement 26  
Bac 1  
capacité 179  
formats de support pris en  
charge 177  
types et grammages des  
supports pris en  
charge 179  
Bac 2  
activer et désactiver dans  
le pilote 31  
capacité 179  
formats de support pris en  
charge 177  
installation 31  
types et grammages des  
supports pris en  
charge 179  
Bac d'alimentation automatique  
(ADF)  
chargement d'originaux 23  
bac d'alimentation automatique  
(BAA)  
nettoyage 33  
Problèmes d'alimentation,  
dépannage 33

Bac d'alimentation automatique  
(BAA)  
capacité 24  
formats de support pris en  
charge 177

Bac de sortie  
emplacement 12  
supports pris en charge 180

## Bacs

activer et désactiver dans  
le pilote 31  
capacités 179  
chargement des supports  
24  
dépannage de  
l'alimentation 119  
élimination des bourrages  
167  
emplacement 12  
formats de support pris en  
charge 177  
illustration des guides  
papier 12  
installation du bac 2 31  
types et grammages des  
supports pris en  
charge 179

Bandes blanches ou stries,  
dépannage  
copies 123  
Bandes claires sur les copies,  
dépannage 123  
Bandes granuleuses ou  
blanches sur les copies,  
dépannage 124  
Bandes ou rayures blanches,  
dépannage  
copies 124  
Bandes verticales sur les  
copies, dépannage 123  
bourrages  
papier 170  
supports à éviter 22  
Bourrages  
élimination 167  
Bouton Annuler 14, 15

- Bouton de navigation droit 15
- boutons, panneau de commande 14
- C**
- Capacité
  - bac d'alimentation automatique 24
  - bacs 179
- caractéristiques
  - configuration système requise 175
  - supports 177
- Caractéristiques
  - conditions de stockage 183
  - électriques 183
  - émissions acoustiques 183
  - environnement d'exploitation 183
  - physiques 174
  - processeur et mémoire 175
  - protocoles réseau 176
- Caractéristiques de l'environnement d'exploitation 183
- Caractéristiques de tension 183
- Caractéristiques du processeur 175
- Caractéristiques électriques 183
- Caractéristiques en matière d'environnement 183
- Caractéristiques relatives à l'humidité 183
- Caractéristiques relatives à la température 183
- Carte mémoire MMC
  - insertion 29
- Carte mémoire Secure Digital
  - insertion 29
- Carte mémoire xD-Picture
  - insertion 29
- Cartes
  - bac les prenant en charge 179
  - formats pris en charge 178
- cartes mémoire
  - impression de fichiers 40
  - spécifications 184
- Cartes mémoire
  - impressions de fichiers DPOF 41
  - insertion 29
- Cartouches. *voir* Cartouches d'encre
- cartouches d'encre
  - commande en ligne 206
  - conseils 93
  - garantie 172
  - vérifier les niveaux d'encre 94
- Cartouches d'encre
  - dates d'expiration 165
  - emplacement 13
  - état 165
  - prise en charge 175
  - références 165, 206
  - remplacement 94
  - rendement 175
- chargement
  - bac 25
- chargement des supports 25
- Charger
  - photo 27, 28
- Charger cartes 27, 28
- charger des transparents 27
- charger enveloppes 26
- Clés USB 184
- Code d'identification de l'abonné 81
- communication sans fil
  - informations réglementaires 190
- Communication sans fil
  - assistant 239
  - paramètres 239
  - point d'accès, désactivation 234
  - réduction des interférences 242
  - sécurité 241
- communications sans fil
  - configuration 238
  - dépannage de base du réseau sans fil 152
  - résolution avancée des problèmes de réseau sans fil 153
- Conditions de stockage 183
- Configuration
  - DSL (systèmes téléphoniques en parallèle) 213
  - ligne de télécopie distincte (systèmes téléphoniques en parallèle) 212
  - Ligne RNIS (systèmes téléphoniques en parallèle) 214
  - ligne voix/télécopie partagée (systèmes téléphoniques en parallèle) 216
  - messagerie vocale (systèmes téléphoniques en parallèle) 217
  - messagerie vocale et modem d'ordinateur (systèmes téléphoniques en parallèle) 230
  - modem d'ordinateur (systèmes téléphoniques en parallèle) 218
  - modem d'ordinateur et ligne vocale (systèmes téléphoniques en parallèle) 221
  - modem d'ordinateur et messagerie vocale (systèmes téléphoniques en parallèle) 230
  - modem d'ordinateur et répondeur (systèmes téléphoniques en parallèle) 226
  - répondeur (systèmes téléphoniques en parallèle) 225
  - répondeur et modem (systèmes téléphoniques en parallèle) 226
  - scénarios de télécopie 209
  - sonnerie différenciée (systèmes téléphoniques en parallèle) 215
  - sonnerie distincte 83
  - Système PBX (systèmes téléphoniques en parallèle) 214

## Index

- télécopie, avec des systèmes téléphoniques en parallèle 208
- télécopieur, test 233
- configuration système requise 175
- Configurer
  - pare-feu 158
- Connecteurs, emplacement 13
- Connexion USB
  - port, emplacement 12, 13
  - spécifications 174
- copie
  - caractéristiques techniques 181
- Copie
  - dépannage 121
- copie couleur 61
- copier
  - paramètres 61
  - qualité 123
- Copier 16
- copies décolorées 122
- Cordon téléphonique
  - échec du test de connexion au port correct 131
  - échec du type approprié 132
  - rallonge 143
- Couleurs
  - bavures 108
  - dépannage 109
  - imprimées en noir et blanc, dépannage 108
  - incorrectes 108
  - pâles ou ternes 107
- D**
- Débit en bauds 85
- Déclaration de conformité (DOC) 194
- dépannage
  - bourrages papier 170
  - page de configuration réseau 165
  - qualité de copie 123
  - réseau filaire 151
- Dépannage
  - alimentation 102
  - bavures de couleurs 108
  - conseils 101
  - copie 121

- copie imprimée de travers 123
- couleurs 107, 109
- échec du test de connexion du cordon téléphonique 131
- échec du test de la ligne de télécopie 135
- échec du test de tonalité du télécopieur 134
- échec du test de type de cordon téléphonique du télécopieur 132
- échec du test du télécopieur 130
- envoi de télécopies 136, 139, 142
- impression 101
- impression de caractères incohérents 106
- impression de texte ou éléments graphiques incomplète 107
- impression lente 103
- informations manquantes ou incorrectes 104, 110
- lignes ou points manquants 109
- numérisation 124
- page diagnostic de l'auto-test 164
- pages de travers 120
- pages tronquées, positionnement incorrect du texte ou des graphiques 104
- pages vierges imprimées 103
- pare-feu 103
- périphériques de mémoire 150
- plusieurs pages sont prélevées à la fois 120
- problèmes d'alimentation papier 119
- problèmes sans fil 152
- qualité d'impression 105
- qualité de la numérisation 127
- réception de télécopies 136, 140
- répondeurs 143
- rien ne s'imprime 102

- serveur Web intégré 160
- support non prélevé du bac 119
- télécopie 129
- test de prise téléphonique murale de télécopieur, échec 130
- tests de télécopie 129
- traînée d'encre 107
- désinstallation du logiciel HP Windows 242
- Désinstallation du logiciel HP Mac OS X 243
- Deux faces, impression 45
- DOC 194
- DSL, configuration de la télécopie avec systèmes téléphoniques en parallèle 213
- E**
- Ecran Numériser 16
- Ecran Photo 17
- Ecran Télécopie 16
- effacer
  - relevés de télécopies 89
- Emissions acoustiques 183
- En-tête, télécopie 81
- Entrée d'alimentation, emplacement 13
- Enveloppes
  - bac les prenant en charge 179
  - formats pris en charge 178
- Envoi de numérisations pour OCR 49
- envoi de télécopies
  - mémoire, à partir 67
  - numérotation supervisée 69
  - programmation 68
- Envoi de télécopies
  - dépannage 136, 139, 142
  - manuellement 65
  - numérotation supervisée 66
  - télécopie simple 64
- Envois de numérisation
  - dépannage 124
- Étalonnage du saut de ligne 113
- Etat
  - page diagnostic de l'auto-test 165

- État
  - page de configuration
  - réseau 165
- EWS. *voir* serveur Web intégré
- F**
  - Facteur d'utilisation 175
  - FoIP 86
  - fournitures
    - commande en ligne 206
  - Fournitures
    - page diagnostic de l'auto-test 165
    - rendement 175
- G**
  - garantie 172
  - Graphiques
    - aspect différent de l'original 127
    - impression incomplète 107
    - lignes ou points manquants 109
    - mauvaise impression sur les copies 124
- I**
  - icônes d'état 16
  - icônes de connexion sans fil 16
  - icônes du niveau de remplissage d'encre 17
  - Image de travers, dépannage numérisation 127
  - Images claires, dépannage copies 123 numérisations 128
  - Images sombres, dépannage copies 123 numérisations 128
  - impression
    - détails sur la dernière télécopie 90
    - photos à partir de cartes mémoire 40
  - Impression
    - dépannage 101
    - journaux de télécopies 89
    - lente 103
    - page diagnostic de l'auto-test 165
    - photos à partir d'un fichier DPOF 41
    - rapports de télécopie 87
    - recto verso 45
    - télécopies 72
  - Impression d'enveloppe 38
  - Impression d'enveloppes
    - Mac OS 39
  - Impression de brochures
    - impression 37
  - Impression de photos
    - Mac OS 39
    - Windows 39
  - Impression de travers, dépannage
    - copie 123
  - Impression lente, dépannage 103
  - Impression recto verso 45
  - Impression sans bordure
    - Mac OS 44
    - Windows 43
  - Imprimante, Panneau de commande
    - emplacement 12
  - Informations manquantes ou incorrectes, dépannage 104, 110
  - Informations réglementaires 190
  - Informations sur la réglementation 185
  - Informations sur le niveau de bruit 183
  - informations techniques
    - spécifications relatives à la carte mémoire 184
    - spécifications relatives à la copie 181
    - spécifications relatives à la fonction de télécopie 182
  - installation
    - résolution des problèmes 161
    - suggestions pour l'installation du matériel 162
  - Installation
    - accessoire recto verso 30
    - accessoires 30
    - bac 2 31
    - cartouches d'encre 94
    - suggestions pour l'installation du logiciel HP 162
  - Interférence radio
    - informations réglementaires 190
  - Interférences radio
    - réduction 242
  - Internet Protocol (Protocole Internet)
    - télécopieur, utilisation 86
  - invitation à recevoir une télécopie 73
- J**
  - Journal, télécopies
    - impression 89
- L**
  - langue, imprimante 175
  - Langue, imprimante 175
  - Ligne RNIS, configuration avec la télécopie
    - Systèmes téléphoniques en parallèle 214
  - Lignes
    - copies, dépannage 123
    - numérisations, dépannage 127, 128
  - Lignes ou points manquants, dépannage 109
  - Ligne téléphonique, type de sonnerie de réponse 83
  - logiciel
    - garantie 172
    - Webscan 49
  - Logiciel
    - OCR 49
    - paramètres des accessoires 31
  - logiciel d'imprimante (Windows)
    - à propos de 244
    - ouverture 244
  - logiciel HP
    - désinstallation sous Windows 242
  - Logiciel HP
    - désinstallation sous Mac OS X 243
  - Loquet de la tête d'impression, emplacement 13

**M**

## Mac OS

- activer et désactiver les accessoires dans le pilote 31
- Impression de photos 39
- Impression sans bordure 44
- papier de format personnalisé 42
- paramètres d'impression 36

## Mac OS X

- désinstallation du logiciel HP 243
- Programme HP Utility 244

## maintenance

- vérifier les niveaux d'encre 94

## Marges

- module d'impression recto verso 181
- réglage, caractéristiques 180

## Matériel, test de configuration

- du télécopieur 130

## Mémoire

- caractéristiques techniques 175
- réimpression des télécopies 72
- Sauvegarder télécopies 71

## Messagerie vocale

- configuration avec télécopie (systèmes téléphoniques en parallèle) 217
- configuration avec télécopieur et modem d'ordinateur (systèmes téléphoniques en parallèle) 230

## Messages d'erreur

- impossible d'activer la source TWAIN 126

## mode de correction d'erreurs.

- voir* mode de correction d'erreurs

## Modem

- partagé avec télécopie et ligne vocale (systèmes téléphoniques en parallèle) 221
- partagé avec télécopieur et messagerie vocale

- (systèmes téléphoniques en parallèle) 230

- partagé avec télécopieur et répondeur (systèmes téléphoniques en parallèle) 226

- partagé avec un télécopieur (systèmes téléphoniques en parallèle) 218

## Modem d'accès distant

- partagé avec ligne voix/télécopie (systèmes téléphoniques en parallèle) 221

- partagé avec télécopieur et messagerie vocale (systèmes téléphoniques en parallèle) 230

- partagé avec télécopieur et répondeur (systèmes téléphoniques en parallèle) 226

- partagé avec un télécopieur (systèmes téléphoniques en parallèle) 218

## Modem d'ordinateur

- partagé avec télécopie et ligne vocale (systèmes téléphoniques en parallèle) 221

- partagé avec télécopieur et messagerie vocale (systèmes téléphoniques en parallèle) 230

- partagé avec télécopieur et répondeur (systèmes téléphoniques en parallèle) 226

- partagé avec un télécopieur (systèmes téléphoniques en parallèle) 218

## Mode télécopies indésirables 75

## Modification

- texte dans un programme OCR 49

## Module d'impression recto verso

- marges, minimales 181

**N**

## nettoyage

- bac d'alimentation automatique 33
- extérieur 33

## Nettoyage

- têtes d'impression 113, 114
- vitre du scanner 32

## niveaux d'encre, vérification 94

## numérisation

- à partir de Webscan 49
- spécifications relatives à la numérisation 182

## Numérisation

- à partir du panneau de commande de l'imprimante 47
- dépannage 124
- lente 125
- messages d'erreur 126
- OCR 49
- qualité 127

## Numériser

- écran Numériser 16

## Numéro de modèle 165

## Numéro de modèle

- réglementaire 193

## Numéro de série 165

## Numéros de télécopieurs

- bloqués configuration 75

## Numérotation par impulsions 84

## Numérotation par tonalité 84

## Numérotation rapide

- envoi de télécopie 64

## numérotation supervisée 69

## Numérotation supervisée 66

**O**

## OCR

- dépannage 126
- modifier des documents numérisés 49

## Options de rappel, définition 84

## Originaux

- numérisation 47

**P**

## Page de diagnostics de qualité d'impression 111

- Page diagnostic de l'auto-test
    - imprimer 165
    - informations sur 164
  - Pages en noir et blanc
    - copier 61
    - dépannage 108
  - pages noir et blanc
    - télécopie 63
  - pages par mois (facteur d'utilisation) 175
  - Pages tronquées, dépannage 104
  - Pages vierges, dépannage
    - copie 122
    - impression 103
    - numérisation 128
  - Panneau d'accès arrière
    - élimination des bourrages 167
    - illustration 13
  - panneau de commande
    - boutons 14
    - voyants 14
  - Panneau de commande
    - icônes d'état 16
  - Panneau de commande de l'imprimante
    - envoi de télécopies 64
    - numérisation à partir de 47
    - paramètres réseau 234
  - papier
    - bourrages 170
    - format, définition pour télécopie 74
    - papier 168
  - Papier. *voir* Support
  - papier de format personnalisé Mac OS 42
  - Papiers à format personnalisé
    - impression 42
  - paramètres
    - copier 61
    - volume, télécopieur 85
  - Paramètres
    - réseau 234
    - vitesse, télécopie 85
  - paramètres de copie
    - copier 62
  - Paramètres de pare-feu 235, 236
  - Paramètres IP 235
  - Paramètres par défaut
    - copie 62
  - Pare-feu
    - configurer 158
  - Pare-feu, dépannage 103
  - période d'assistance
    - téléphonique
      - période d'assistance 99
  - Périphériques de mémoire
    - dépannage 150
  - Périphériques de stockage
    - clés USB prises en charge 184
  - Photos
    - dépannage des périphériques de mémoire 150
    - impression à partir de cartes mémoire 40
    - impressions de fichiers DPOF 41
    - insertion de cartes mémoire 29
  - pilote
    - garantie 172
  - Pilote
    - paramètres des accessoires 31
  - Pilote d'imprimante
    - paramètres des accessoires 31
  - pilote d'imprimante
    - garantie 172
  - Pilote d'imprimante
    - paramètres des accessoires 31
  - Plusieurs pages prélevées à la fois, dépannage 120
  - Point d'accès, désactivation 234
  - Points, dépannage
    - numérisation 128
  - Points noirs ou stries, dépannage
    - copies 123
    - numérisation 128
  - Points ou stries, dépannage
    - copies 123
  - Polices prises en charge 175
  - Porte d'accès au chariot d'impression, emplacement 13
  - Porte d'accès aux cartouches d'encre, emplacement 13
  - port réseau
    - adresse 151
  - Ports, caractéristiques 174
  - Pression sonore 183
  - Prise en charge PCL 3 175
  - Prise téléphonique murale, télécopieur 108
  - Problèmes d'alimentation
    - papier, dépannage 119
  - programmation de télécopie 68
  - programme de protection de l'environnement 195
  - Programme HP Utility (Mac OS X)
    - ouverture 244
- Q**
- qualité, dépannage
    - copier 123
  - Qualité, dépannage
    - impression 105
    - numérisation 127
    - page de diagnostics 111
  - Qualité d'impression
    - dépannage 105
    - page de diagnostics 111
- R**
- Rapport
    - test de connexion sans fil 240
  - Rapport de test de connexion sans fil
    - impression 240
  - Rapports
    - confirmation, télécopie 88
    - échec du test de télécopie 129
    - erreur, télécopie 88
  - Rapports d'erreur, télécopie 88
  - rapports de confirmation, télécopie 88
  - Réception de télécopie automatiquement 70
    - mode réponse automatique 82
    - sonneries avant réponse 82
  - réception de télécopies
    - invitation 73
  - Réception de télécopies
    - dépannage 136, 140

## Index

- en mode manuel 70
- transfert 73
- Recyclage
  - cartouches d'impression 195
- réduction automatique du format de la télécopie 75
- réduction du format de la télécopie 75
- Réimpression
  - télécopies en mémoire 72
- Remplacement
  - cartouches d'encre 94
  - têtes d'impression 117
- renseignements techniques
  - spécifications relatives à la numérisation 182
- Répondeur
  - configuration avec télécopieur (systèmes téléphoniques en parallèle) 225
  - configuration avec télécopieur et modem 226
  - tonalités de télécopie enregistrées 143
- réseaux
  - configuration des communications sans fil 238
  - résolution des problèmes 163
- Réseaux
  - affichage et impression des paramètres 234
  - configuration système requise 176
  - illustration du connecteur 13
  - paramètres, modifier 234
  - paramètres avancés 234
  - paramètres de pare-feu 235, 236
  - paramètres IP 235
  - paramètres sans fil 165, 239
  - pare-feu, dépannage 103
  - protocoles pris en charge 176
  - systèmes d'exploitation pris en charge 176
  - vitesse de liaison 235
- résolution des incidents
  - problèmes liés à l'installation 161
- résolution des problèmes
  - résolution des problèmes de réseau à caractère général 151
  - résolution des problèmes liés au réseau 163
  - suggestions pour l'installation du matériel 162
- Résolution des problèmes
  - suggestions pour l'installation du logiciel HP 162
- S**
- Saut de ligne, étalonnage 113
- Sauvegarder
  - Télécopies en mémoire 71
- Sauvegarde télécopies 71
- Sécurité
  - communication sans fil 241
  - paramètres du réseau sans fil 240
- serveur Web intégré
  - à propos 244
  - Webscan 49
- Serveur Web intégré
  - configuration système requise 176
  - dépannage, ouverture impossible 160
  - ouverture 245
- Sites Web
  - assistance clientèle 98
  - cartouches d'encre européennes 206
  - commande d'accessoires et de fournitures 206
  - fiche de rendement 175
  - informations sur l'accessibilité 3
  - information sur l'accessibilité 11
- Site Web
  - programmes environnementaux 195
- Sonnerie différenciée
  - systèmes téléphoniques en parallèle 215
- Sonnerie distincte
  - modification 83
- Sonneries avant réponse 82
- Sortie de travers, dépannage impression 120
- Spécifications
  - support 177
- Stries, dépannage
  - copies 123
  - numérisation 128
- Stries ou lignes blanches, dépannage
  - numérisation 127
- Stries sur les numérisations, dépannage 127
- Support
  - dépannage de l'alimentation 119
  - élimination des bourrages 167
  - spécifications 177
- Support Photo
  - formats pris en charge 178
- supports
  - caractéristiques 177
  - choix 22
- Supports
  - capacité du bac d'alimentation automatique 24
  - chargement dans le bac 24
  - formats pris en charge 177
  - HP, commande 207
  - impression sur format personnalisé 42
  - pages de travers 120
  - recto verso 45
  - types et grammages pris en charge 179
- Supports personnalisés
  - formats pris en charge 179
- Système PBX, configuration avec la télécopie
  - Systèmes téléphoniques en parallèle 214
- Systèmes d'exploitation pris en charge 175
- Systèmes téléphoniques en parallèle
  - configuration avec ligne distincte 212

- configuration avec ligne partagée 216
- configuration avec modem et messagerie vocale 230
- configuration avec sonnerie différenciée 215
- configuration de modem 218
- configuration de modems et de répondeur 226
- configuration de répondeur 225
- configuration DSL 213
- Configuration PBX 214
- Configuration RNIS 214
- modem partagé avec configuration de ligne vocale 221
- pays/régions 208
- types de configuration 209
- Systèmes téléphoniques série pays/régions 208
- types de configuration 209

## T

### Taille

- dépannage de la copie 122
- numérisations, dépannage 128
- télécopie
  - caractéristiques techniques 182
  - envoi 63
  - format du papier 74
  - Impression des détails sur la dernière transaction 90
  - Internet Protocol, télécopie sur 86
  - invitation à recevoir une télécopie 73
  - journal, effacer 89
  - mode de correction d'erreurs 69
  - mode de réponse 82
  - numérotation supervisée 69
  - programmation 68
  - rapports 87
  - réduction 75
  - réimpression 72
  - volume sonore 85

### Télécopie

- configuration avec ligne distincte (systèmes téléphoniques en parallèle) 212
- configuration avec ligne téléphonique partagée (systèmes téléphoniques en parallèle) 216
- configuration avec sonnerie différenciée (systèmes téléphoniques en parallèle) 215
- dépannage 129
- dépannage du répondeur 143
- DSL, configuration (systèmes téléphoniques en parallèle) 213
- échec du test 129
- en-tête 81
- envoi, dépannage 136, 139
- journal, impression 89
- Ligne RNIS, configuration (systèmes téléphoniques en parallèle) 214
- messagerie vocale, configuration (systèmes téléphoniques en parallèle) 217
- modem, partagé avec (systèmes téléphoniques en parallèle) 218
- modem et ligne vocale, partagé avec (systèmes téléphoniques en parallèle) 221
- numérotation supervisée 66
- options de rappel 84
- paramètres, modifier 81
- rapports d'erreur 88
- rapports de confirmation 88
- réception 70
- réception, dépannage 136, 140
- réception en mode manuel 70
- réponse automatique 82
- Sauvegarde télécopies 71
- sonnerie distincte, modification du type 83
- sonneries avant réponse 82

- Système PBX, configuration (systèmes téléphoniques en parallèle) 214
- systèmes téléphoniques en parallèle 208
- transfert 73
- type de numérotation, sélection 84
- types de configuration 209
- vitesse 85
- télécopie de diffusion envoi 69
- Télécopie en mode manuel réception 70
- Télécopie manuelle envoi 65, 66
- Télécopies reçues blocage de numéros 75
- Télécopieur
  - blocage de numéros 75
  - cordon téléphonique trop court 143
  - envoi, dépannage 142
  - modem et messagerie vocale, partagé avec (systèmes téléphoniques en parallèle) 230
  - modem et répondeur, partagé avec (systèmes téléphoniques en parallèle) 226
  - répondeur, configuration (systèmes téléphoniques en parallèle) 225
  - répondeur et modem, partagé avec (systèmes téléphoniques en parallèle) 226
  - test d'état de la ligne, échec 135
  - test de connexion du cordon téléphonique, échec 131
  - test de la configuration 233
  - test de prise téléphonique murale, échec 130
  - test de tonalité, échec 134
  - test de type de cordon téléphonique du télécopieur, échec 132



## Index

- Téléphone, télécopie à partir d'un réception 70
- Téléphone, télécopie à partir de envoi 65 réception 70
- Test d'état de la ligne, télécopieur 135
- Test de prise téléphonique murale, télécopieur 130
- Test de tonalité, échec 134
- Test du port correct, télécopieur 131
- Tests, télécopie échec 129
- Tests, télécopieur
  - configuration 233
  - connexion au port, échec 131
  - échec du test de type de cordon téléphonique du télécopieur 132
  - état de la ligne de télécopie 135
  - matériel, échec 130
  - prise téléphonique murale 130
  - tonalité, échec 134
- têtes d'impression
  - commande en ligne 206
- Têtes d'impression
  - alignement 113
  - entretien 110
  - état 111, 165
  - état, vérification 111
  - nettoyage 113
  - nettoyer les contacts
    - manuellement 114
  - prise en charge 175
  - remplacement 117
- Texte
  - dépannage 104, 107, 109
  - illisible sur les copies, dépannage 123
  - impossible à modifier après numérisation, dépannage 126
  - impression irrégulière sur les copies 124
  - manquant, dépannage 125
  - mauvaise impression sur les copies 124
  - numérisations illisibles 128
  - Texte couleur, et OCR 49
  - Traînée d'encre, dépannage 107
  - Transfert de télécopies 73
  - TWAIN
    - impossible d'activer la source TWAIN 126
  - type de connexion
    - modifier 241
  - Type de numérotation, sélection 84
  - Type de sonnerie de réponse
    - modifier 83
    - systèmes téléphoniques en parallèle 215
- U**
  - Unité recto verso
    - élimination des bourrages 167
- V**
  - Vitesse
    - dépannage pour l'impression 103
    - dépannage pour le scanner 125
  - Vitesse de liaison, réglage 235
  - Vitre, scanner
    - chargement d'originaux 22
    - emplacement 12
    - nettoyage 32
  - Vitre du scanner
    - chargement d'originaux 22
    - emplacement 12
    - nettoyage 32
  - volume
    - sons du télécopieur 85
  - voyants, panneau de commande 14
- W**
  - Webscan 49
  - Windows
    - activer et désactiver les accessoires dans le pilote 31
    - configuration système requise 175
    - désinstallation du logiciel HP 242
    - impression de brochures 37
- Impression de photos 39
- paramètres d'impression 36
- sans bordures 43





© 2010 Hewlett-Packard Development Company, L.P.

[www.hp.com/support](http://www.hp.com/support)