

# HP Officejet 7200 All-in-One series

## Guide de l'utilisateur



Tout-en-un HP Officejet 7200 series



**Guide de l'utilisateur**

© Copyright 2004 Hewlett-Packard Development Company, L.P.

Les informations contenues dans ce document sont sujettes à modification sans préavis.

Toute reproduction, adaptation ou traduction est interdite sans autorisation écrite préalable, sauf dans les limites permises par les lois sur le copyright.



Adobe et le logo Acrobat sont des marques déposées ou des marques d'Adobe Systems Incorporated aux Etats-Unis et/ou dans d'autres pays. Windows®, Windows NT®, Windows Me®, Windows XP® et Windows 2000® sont des marques déposées aux Etats-Unis par Microsoft Corporation.

Intel® et Pentium® sont des marques déposées d'Intel Corporation.

SD™ Card est une marque de SD Card Association.

Energy Star® et le logo Energy Star® sont des marques déposées de l'Agence américaine pour la protection de l'environnement.

Numéro de publication : Q5560-90107

Première édition : novembre 2004

## Avis

Les seules garanties relatives aux produits et services HP sont décrites dans les déclarations de garantie expresses accompagnant lesdits produits et services. Aucun élément du présent document ne peut être considéré comme une garantie supplémentaire. HP ne saurait être tenu pour responsable des erreurs techniques ou éditoriales, ni des omissions que pourrait comporter le présent document.

La société Hewlett-Packard ne saurait être tenue pour responsable des dommages fortuits ou indirects liés à la fourniture, à la mise en application et à l'utilisation de ce manuel et des programmes qu'il décrit.

**Remarque** : des informations sur la réglementation sont disponibles dans la rubrique [Informations techniques](#).



Dans de nombreux pays, la loi interdit la reproduction des documents suivants. En cas de doute, consultez au préalable un représentant juridique.

- Papiers ou documents officiels :
  - Passeports
  - Papiers d'immigration
  - Documents militaires
  - Badges, cartes ou insignes d'identification
- Timbres du gouvernement :
  - Timbres postaux
  - Bons d'alimentation
- Chèques ou lettres de change d'agences gouvernementales
- Billets de banque, chèques de voyage ou mandats postaux
- Certificats de dépôt
- Ouvrages protégés par droit d'auteur

## Consignes de sécurité



**Avertissement** Afin d'éviter tout risque d'incendie ou d'électrocution, n'exposez ce produit ni à la pluie ni à l'humidité.

Respectez toujours les précautions de sécurité élémentaires lorsque vous utilisez ce produit afin de réduire les risques de brûlure ou d'électrocution.



**Avertissement** Risque d'électrocution.

1. Veuillez prendre connaissance des instructions contenues dans le guide de configuration.
2. Utilisez uniquement une prise électrique reliée à la terre pour connecter l'appareil à une source d'alimentation. Si vous ignorez si la prise est reliée à la terre, contactez un électricien qualifié.
3. Tenez compte de tous les avertissements et instructions figurant sur le produit.
4. Débranchez cet appareil des prises murales avant de procéder à son nettoyage.
5. N'installez ou n'utilisez jamais cet appareil près d'une arrivée d'eau ou lorsque vous êtes mouillé.
6. Installez l'appareil solidement sur une surface stable.

7. Installez l'appareil en un lieu sûr où personne ne puisse marcher ni trébucher sur le cordon d'alimentation, et où ce dernier ne risque pas d'être endommagé.
8. En cas de dysfonctionnement de l'appareil, reportez-vous à la section relative au dépannage de l'aide en ligne.
9. L'appareil ne contient aucune pièce pouvant être dépannée par l'utilisateur. Confiez le dépannage à du personnel de maintenance qualifié.
10. Utilisez cet appareil dans une pièce bien aérée.



**Avertissement** Cet équipement ne peut pas fonctionner en cas de coupure de l'alimentation secteur.

# Sommaire

<b>1</b>	<b>Présentation de l'appareil Tout-en-un HP</b>	<b>8</b>
	Présentation rapide de l'appareil Tout-en-un HP	8
	Présentation du panneau de configuration	9
	Présentation des menus	11
	Menu Télécopie	12
	Menu Configuration	12
	Menu Copie	12
	Menu Réduire/Agrandir	13
	Menu Photo	13
	Menu Index photos	14
	Menu Numériser vers	14
	Utilisation du logiciel HP Image Zone pour exploiter au mieux votre appareil	
	Tout-en-un HP	15
	Accès au logiciel HP Image Zone (Windows)	15
	Accès au logiciel HP Image Zone (Macintosh OS 10.1.5 ou version ultérieure)	17
	Accès au logiciel HP Image Zone (Macintosh OS 9.2.6 ou version antérieure)	19
<b>2</b>	<b>Sources d'information supplémentaires</b>	<b>22</b>
<b>3</b>	<b>Informations sur les connexions</b>	<b>24</b>
	Types de connexion pris en charge	24
	Connexion par Ethernet	25
	Connexion à l'aide d'un câble USB	25
	Utilisation du partage d'imprimantes Windows	25
	Utilisation du partage d'imprimantes (Macintosh OS X)	26
	Utilisation de Webscan	26
<b>4</b>	<b>Manipulation de photos</b>	<b>27</b>
	Transfert de photos	27
	Transfert de photos sous Windows	27
	Transfert de photos sous Macintosh	28
	Modification de photos	28
	Modification de photos sous Windows	28
	Modification de photos sous Macintosh	29
	Partage de photos	30
	Partage de photos sous Windows	30
	Partage de photos sous Macintosh	31
	Impression de photos	32
	Impression de photos sous Windows	32
	Impression de photos sous Macintosh	33
<b>5</b>	<b>Chargement du papier et des originaux</b>	<b>34</b>
	Chargement d'originaux	34
	Chargement d'un original dans le bac d'alimentation automatique	34
	Chargement d'un original sur la vitre	35
	Sélection de papiers pour l'impression et la copie	36
	Papiers recommandés	36

Papiers à éviter.....	36
Chargement du papier.....	37
Chargement d'un papier de format standard.....	37
Chargement de papier photo 10 x 15 cm (4 x 6 pouces).....	39
Chargement de cartes postales ou de cartes Hagaki.....	40
Chargement d'enveloppes.....	41
Chargement d'autres types de papier.....	41
Prévention des bourrages papier.....	43
<b>6 Utilisation d'une carte mémoire ou d'un appareil photo PictBridge.....</b>	<b>45</b>
Emplacements de carte mémoire et port appareil photo.....	45
Transfert d'images numériques vers votre ordinateur.....	47
Impression de photos à partir d'un index photos.....	48
Impression d'un index photos.....	48
Remplissage de l'index photos.....	49
Numérisation d'un index photos.....	50
Définition des options d'impression photo.....	50
Utilisation du menu Photo pour définir les options d'impression photo.....	51
Modification des options d'impression photo.....	53
Définition de nouvelles valeurs par défaut pour les options d'impression photo.....	53
Impression de photos directement depuis une carte mémoire.....	53
Impression de photos individuelles.....	54
Création d'impressions sans bordures.....	54
Désélection de photos.....	54
Impression de photos à partir d'un appareil photo numérique compatible PictBridge.....	55
Impression de la photo actuelle.....	56
Impression d'un fichier DPOF.....	56
<b>7 Utilisation des fonctions de copie.....</b>	<b>58</b>
Définition du format de papier de copie.....	58
Définition du type de papier de copie.....	59
Augmentation de la vitesse de copie ou de la qualité.....	61
Sélection d'un bac d'alimentation pour la copie.....	61
Réalisation de plusieurs copies d'un même original.....	62
Copie d'un document noir et blanc de deux pages.....	63
Création de copies recto verso.....	63
Réalisation d'une copie sans bordures d'une photo.....	64
Copie d'une photo sur une page entière.....	65
Réalisation de plusieurs copies d'une photo sur une seule page.....	66
Redimensionnement d'un original pour le faire tenir sur du papier Lettre ou A4.....	67
Redimensionnement d'un original à l'aide de paramètres personnalisés.....	67
Copie d'un document au format Légal sur du papier au format Lettre.....	68
Copie d'un original pâle.....	69
Copie d'un document télécopié plusieurs fois.....	69
Amélioration des zones claires de la copie.....	70
Création d'un poster.....	70
Préparation d'un transfert couleur sur tissu.....	71
Modification des paramètres de copie par défaut.....	72
Interruption de la copie.....	72

<b>8</b>	<b>Utilisation des fonctions de numérisation.....</b>	<b>73</b>
	Envoi d'une image numérisée vers une application.....	74
	Numérisation d'un original (connexion USB).....	74
	Numérisation d'un original (connexion réseau).....	74
	Envoi d'une numérisation vers une destination HP Instant Share.....	75
	Partage d'une image numérisée avec des amis et des parents (périphérique connecté au port USB).....	75
	Partage d'une image numérisée avec des amis et des parents (connectés au réseau).....	76
	Envoi d'une image numérisée vers une carte mémoire.....	77
	Envoi d'une image numérisée vers une carte mémoire insérée dans votre appareil Tout-en-un HP (connexion USB).....	77
	Envoi d'une image numérisée vers une carte mémoire insérée dans votre appareil Tout-en-un HP (connexion réseau).....	77
	Arrêt de la numérisation.....	77
<b>9</b>	<b>Impression à partir d'un ordinateur.....</b>	<b>78</b>
	Impression à partir d'une application logicielle.....	78
	Modification des paramètres d'impression.....	79
	Utilisateurs Windows.....	79
	Utilisateurs Macintosh.....	80
	Arrêt d'un travail d'impression.....	80
	Arrêt d'une impression à partir de l'appareil Tout-en-un HP.....	80
<b>10</b>	<b>Configuration du télécopieur.....</b>	<b>81</b>
	Type A : ligne de télécopie distincte (aucun appel vocal reçu).....	82
	Type B : configuration de votre appareil Tout-en-un HP avec une ligne DSL.....	83
	Type C : configuration de votre appareil Tout-en-un HP avec un autocommutateur ou une ligne RNIS.....	84
	Type D : télécopieur avec service de sonnerie distincte sur la même ligne.....	85
	Type E : ligne voix/télécopie partagée.....	86
	Type F : ligne voix/télécopie partagée avec une messagerie vocale.....	87
	Test de la configuration de votre télécopieur.....	88
<b>11</b>	<b>Utilisation des fonctions de télécopie.....</b>	<b>90</b>
	Configuration de l'appareil Tout-en-un HP pour la réception de télécopies.....	90
	Sélection du mode de réponse recommandé pour votre configuration.....	91
	Définition du mode de réponse.....	92
	Envoi d'une télécopie.....	93
	Envoi d'une télécopie simple.....	93
	Impression de rapports de confirmation de télécopie.....	94
	Envoi d'originaux recto verso.....	94
	Envoi d'une télécopie manuellement à partir d'un téléphone.....	95
	Envoi d'une télécopie à l'aide de la fonction de rappel.....	96
	Envoi d'une télécopie à l'aide de la fonction de numérotation rapide.....	96
	Planification d'une télécopie.....	96
	Annulation d'une télécopie planifiée.....	97
	Envoi d'une télécopie à partir de la mémoire.....	97
	Envoi d'une télécopie à l'aide de la fonction de numérotation supervisée.....	98
	Réception d'une télécopie.....	98
	Définition du nombre de sonneries avant réponse.....	99
	Configuration de l'appareil Tout-en-un HP pour l'impression de télécopies en recto ou recto verso.....	99

Réception d'une télécopie en mode manuel.....	100
Invitation à recevoir une télécopie.....	101
Définition de la date et de l'heure.....	102
Configuration de l'en-tête de télécopie.....	102
Saisie de texte et de symboles.....	103
Saisie de texte à l'aide du clavier numérique du panneau de configuration.....	103
Impression de rapports.....	104
Impression de rapports d'erreur de télécopie.....	104
Impression d'autres rapports.....	104
Configuration de la numérotation rapide.....	105
Création d'une entrée de numérotation rapide.....	105
Création d'un groupe d'entrées de numérotation rapide.....	106
Mise à jour des entrées de numérotation rapide.....	107
Suppression d'une entrée de numérotation rapide.....	107
Modification des paramètres Résolution et + clair/foncé du télécopieur.....	108
Modification de la résolution de la télécopie.....	108
Modification du paramètre Plus clair/foncé.....	109
Définition de nouveaux paramètres par défaut.....	109
Définition des options de télécopie.....	109
Définition du format de papier pour les télécopies reçues.....	109
Définition de la numérotation par impulsions ou par tonalités.....	110
Réglage du volume.....	110
Retransmission de télécopies à un autre numéro.....	111
Annulation de la transmission de télécopie.....	111
Modification du paramètre Répondre à cette sonnerie (sonnerie distincte).....	111
Recomposition automatique d'un numéro occupé ou sans réponse.....	112
Définition de la réduction automatique pour les télécopies reçues.....	112
Réglage de la sauvegarde des télécopies reçues.....	113
Utilisation du mode de correction d'erreurs.....	113
Définition de la vitesse de télécopie.....	114
Réimpression ou suppression des télécopies en mémoire.....	115
Télécopie via Internet.....	116
Interruption de la télécopie.....	116
<b>12 Utilisation du logiciel HP Instant Share.....</b>	<b>117</b>
Présentation.....	117
Démarrage.....	118
Envoi d'images à l'aide de l'appareil Tout-en-un HP.....	118
Envoi de photos à partir d'une carte mémoire.....	118
Envoi d'une image numérisée.....	121
Envoi d'images à l'aide de votre ordinateur.....	122
Envoi d'images à l'aide du logiciel HP Image Zone (Windows).....	123
Envoi d'images à l'aide du logiciel d'application client HP Instant Share (Macintosh OS X 10.2 et version ultérieure).....	124
Partage d'images à l'aide du logiciel HP Image Zone (Macintosh OS X 10.2 ou versions antérieures).....	125
Partage d'images à l'aide du Directeur HP (Macintosh OS 9).....	125
<b>13 Configuration de votre réseau.....</b>	<b>127</b>
Passage d'une connexion USB à une connexion réseau.....	127

Choix d'un réseau Ethernet recommandé.....	127
Connexion Ethernet vers un réseau filaire doté d'un accès Internet DSL ou par le câble.....	128
Connexion Ethernet à un réseau filaire avec accès à Internet via un modem.....	129
Connexion Ethernet à un réseau filaire sans accès à Internet.....	130
Connexion Ethernet à un réseau sans fil.....	130
Connexion à un réseau Ethernet.....	131
Éléments requis.....	131
Connexion de votre appareil Tout-en-un HP.....	132
Installation du logiciel pour une connexion réseau.....	132
Utilisateurs Windows.....	133
Utilisateurs Macintosh.....	134
Connexion d'ordinateurs supplémentaires.....	134
Gestion de votre réseau.....	134
Utilisation du panneau de configuration de l'appareil Tout-en-un HP.....	136
Utilisation du serveur Web intégré.....	137
Définitions de la page de configuration.....	138
Glossaire réseau.....	144
<b>14 Commande de fournitures.....</b>	<b>147</b>
Commande de papier, de films transparents ou d'autres supports.....	147
Commande de cartouches d'impression.....	147
Commande d'accessoires.....	148
Commande d'autres fournitures.....	149
<b>15 Entretien de l'appareil Tout-en-un HP.....</b>	<b>150</b>
Nettoyage de l'appareil Tout-en-un HP.....	150
Nettoyage de la vitre.....	150
Nettoyage du capot.....	151
Nettoyage de l'extérieur.....	151
Vérification des niveaux d'encre estimés.....	152
Impression d'un rapport d'auto-test.....	153
Utilisation des cartouches d'impression.....	154
Manipulation des cartouches d'impression.....	155
Remplacement des cartouches d'impression.....	155
Utilisation d'une cartouche d'impression photo.....	159
Utilisation d'une cartouche d'impression photo grise.....	159
Utilisation des étuis de protection des cartouches d'impression.....	160
Alignement des cartouches d'impression.....	161
Nettoyage des cartouches d'impression.....	162
Nettoyage des contacts d'une cartouche d'impression.....	162
Nettoyage de la zone située autour des buses d'encre.....	164
Modification des paramètres du périphérique.....	166
Définition de la vitesse de défilement.....	166
Définition du délai d'économie d'énergie.....	166
Définition du délai d'invite.....	166
Restauration des paramètres par défaut.....	167
Bruits de maintenance automatique.....	167
<b>16 Informations de dépannage.....</b>	<b>168</b>
Avant d'appeler l'assistance clientèle HP.....	168
Affichage du fichier Lisezmoi.....	169



Dépannage concernant l'installation et la configuration.....	169
Dépannage concernant la configuration matérielle.....	170
Dépannage concernant l'installation du logiciel.....	176
Dépannage de la configuration du télécopieur.....	181
Dépannage concernant l'utilisation.....	193
Dépannage concernant le papier.....	194
Dépannage concernant les cartouches d'impression.....	202
Résolution des problèmes d'impression.....	203
Dépannage concernant la carte mémoire.....	204
Mise à jour du périphérique.....	204
Mise à jour du périphérique (Windows).....	204
Mise à jour du périphérique (Macintosh).....	205
<b>17 Assistance HP.....</b>	<b>207</b>
Assistance et autres informations sur Internet.....	207
Assistance sous garantie.....	207
Extensions de la garantie.....	207
Retour de l'appareil Tout-en-un HP pour maintenance.....	208
Assistance clientèle HP.....	208
Accès au numéro de série et à l'identificateur de service.....	209
Appel d'un centre d'assistance en Amérique du Nord pendant la période de garantie.....	209
Appel d'un centre d'assistance dans un autre pays.....	209
Appel en Australie pendant et après la période de garantie.....	212
Contacter l'assistance clientèle HP Corée.....	212
Appel de l'assistance clientèle HP au Japon.....	212
HP Quick Exchange Service (Japon).....	213
Conditionnement de l'appareil Tout-en-un HP avant expédition.....	213
Retrait des cartouches d'impression d'un appareil Tout-en-un HP en état de fonctionnement.....	213
Retrait des cartouches d'impression d'un appareil Tout-en-un HP ne fonctionnant pas.....	214
Retirez le cache du panneau de configuration et emballez votre appareil Tout-en-un HP.....	216
<b>18 Déclaration de garantie limitée de Hewlett-Packard.....</b>	<b>218</b>
Durée de la garantie limitée.....	218
Etendue de la garantie limitée.....	218
Limitations de garantie.....	219
Limites de responsabilité.....	219
Législation locale.....	219
Informations de garantie limitée pour les pays/régions de l'UE.....	219
<b>19 Informations techniques.....</b>	<b>222</b>
Configuration minimale requise.....	222
Spécifications relatives au papier.....	222
Capacité des bacs d'alimentation.....	222
Formats de papier.....	223
Spécifications relatives aux marges d'impression.....	223
Spécifications relatives à l'impression.....	224
Spécifications relatives à la copie.....	224
Spécifications relatives à la fonction de télécopie.....	225
Spécifications relatives à la carte mémoire.....	225

Spécifications relatives à la numérisation.....	226
Spécifications physiques.....	226
Spécifications relatives à l'alimentation électrique.....	226
Spécifications relatives à l'environnement.....	226
Autres spécifications.....	226
Programme de gestion écologique des produits.....	226
Protection de l'environnement.....	226
Production d'ozone.....	227
Energy consumption.....	227
Utilisation du papier.....	227
Matières plastiques.....	227
Fiches techniques de sécurité du matériel (MSDS).....	227
Programme de recyclage.....	227
Programme de reprise et de recyclage des consommables HP.....	227
Déclarations de réglementation.....	228
Numéro d'identification de modèle réglementaire.....	228
Notice to users of the U.S. telephone network: FCC requirements.....	228
FCC statement.....	229
Note à l'attention des utilisateurs du réseau téléphonique Canadien/ notice to users of the Canadian telephone network.....	229
Réglementation destinée aux utilisateurs de l'Espace Economique Européen.....	230
Notice to users of the German telephone network.....	230
Geräuschemission.....	231
Notice to users in Japan (VCCI-2).....	231
Notice to users in Korea.....	231
Declaration of conformity (European Economic Area).....	232
HP Officejet 7200 All-in-One series declaration of conformity.....	232
<b>Index.....</b>	<b>233</b>

# 1 Présentation de l'appareil Tout-en-un HP

Vous pouvez accéder directement à de nombreuses fonctions de l'appareil Tout-en-un HP, sans allumer votre ordinateur. L'appareil Tout-en-un HP vous permet de réaliser facilement et rapidement des opérations telles que la copie, l'envoi d'une télécopie ou l'impression de photos à partir d'une carte mémoire.

Ce chapitre décrit les caractéristiques matérielles de l'appareil Tout-en-un HP, les fonctions du panneau de configuration et la manière d'accéder au logiciel **HP Image Zone**.



**Conseil** Pour exploiter au mieux toutes les possibilités de votre appareil Tout-en-un HP, utilisez le logiciel **HP Image Zone** installé sur votre ordinateur. Ce logiciel offre des fonctionnalités avancées de copie, de télécopie, de numérisation et de photo. Pour plus d'informations, reportez-vous à l'**Aide de HP Image Zone** et à la rubrique [Utilisation du logiciel HP Image Zone](#) pour exploiter au mieux votre appareil Tout-en-un HP.

## Présentation rapide de l'appareil Tout-en-un HP

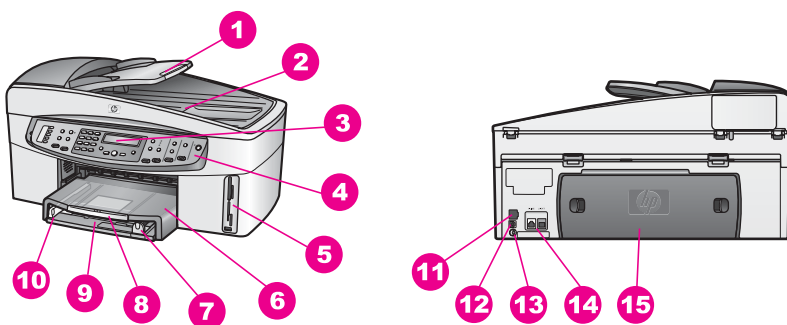

Numéro	Description
1	Bac d'alimentation automatique
2	Capot
3	Ecran du panneau de configuration
4	Panneau de configuration
5	Emplacements de carte mémoire et port PictBridge pour appareil photo
6	Bac de sortie
7	Guide de réglage de longueur du papier

(suite)

Numéro	Description
8	Rallonge du bac de sortie
9	Bac d'alimentation
10	Guide de réglage de largeur du papier
11	Port et voyants Ethernet
12	Port USB arrière
13	Raccordement électrique
14	Ports pour télécopieur (1-LINE et 2-EXT)
15	Porte de nettoyage arrière

## Présentation du panneau de configuration

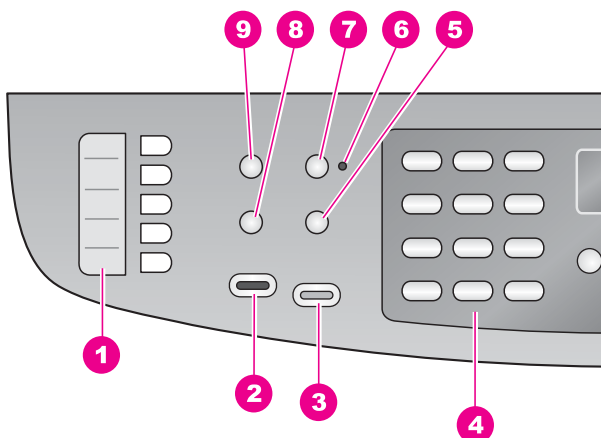

Numéro	Nom et description
1	<b>Touches de numérotation rapide</b> : permettent d'accéder aux cinq premiers numéros de numérotation rapide.
2	<b>Télécopier Noir</b> : permet de lancer une télécopie en noir et blanc.
3	<b>Télécopier Couleur</b> : permet de lancer une télécopie en couleur.
4	<b>Clavier numérique</b> : permet de saisir des numéros de télécopieur, des valeurs ou du texte.
5	<b>BIS/Pause</b> : permet de rappeler le dernier numéro composé ou d'insérer une pause de 3 secondes dans un numéro de télécopieur.

Numéro	Nom et description
6	<b>Voyant Réponse automatique</b> : lorsque le voyant <b>Réponse automatique</b> est allumé, l'appareil Tout-en-un HP est réglé pour recevoir les télécopies automatiquement.
7	<b>Réponse automatique</b> : Réglez la fonction de télécopie de sorte qu'elle réponde automatiquement au téléphone après un nombre défini de sonneries.
8	<b>Menu</b> (Télécopie) : le bouton <b>Menu</b> de la zone de télécopie permet de sélectionner des options de télécopie, notamment <b>Résolution</b> et <b>Eclaircir/Assombrir</b> .
9	<b>Numérotation rapide</b> : permet de sélectionner un numéro de numérotation rapide.

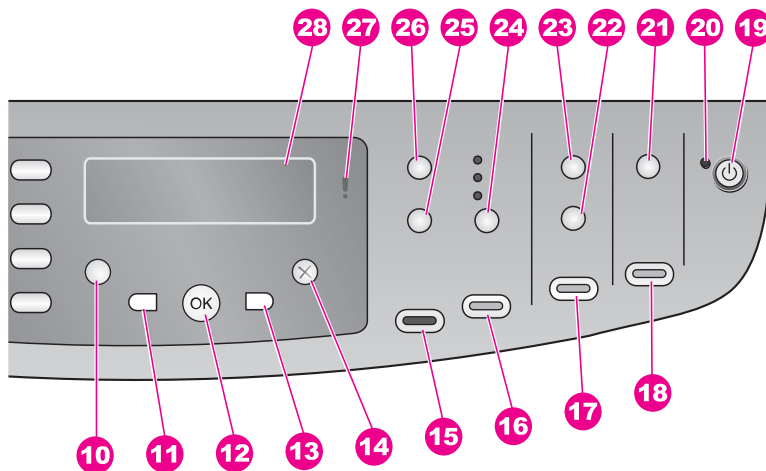

Numéro	Nom et description
10	<b>Configurer</b> : permet d'accéder au système de menus pour les rapports, les paramètres de télécopie, les outils de maintenance, les préférences et les paramètres réseau. Permet également d'accéder à l'Aide lancée par le produit.
11	<b>Flèche vers la gauche</b> : permet de réduire des valeurs ou de revenir en arrière dans les noms de fichier affichés sur l'écran du panneau de configuration.
12	<b>OK</b> : permet de sélectionner sur l'écran du panneau de configuration un menu, un paramètre ou des noms de fichiers à imprimer.
13	<b>Flèche vers la droite</b> : permet d'augmenter des valeurs ou d'avancer dans les noms de fichier affichés sur l'écran du panneau de configuration.
14	<b>Annuler</b> : arrête une tâche, vous permet de quitter un menu ou d'annuler des paramètres.
15	<b>Copier Noir</b> : permet de lancer une copie en noir et blanc.

(suite)

Numéro	Nom et description
16	<b>Copier, Couleur</b> : permet de lancer une copie en couleur.
17	<b>Imprimer photos</b> : permet d'imprimer la photo dont le nom s'affiche sur l'écran du panneau de configuration ou d'imprimer l'ensemble des photos sélectionnées à l'aide du bouton <b>OK</b> .
18	<b>Numériser</b> : permet de démarrer une tâche de numérisation et de l'envoyer vers la destination sélectionnée via le bouton <b>Numériser vers</b> .
19	<b>Activer</b> : permet de mettre l'appareil Tout-en-un HP sous tension ou hors tension. Lorsque l'appareil Tout-en-un HP est hors tension, il reçoit une alimentation minimale. Pour couper entièrement l'alimentation électrique de l'appareil Tout-en-un HP, mettez ce dernier hors tension, puis débranchez le cordon d'alimentation.
20	<b>Voyant Activé</b> : lorsqu'il est allumé, le voyant <b>Activé</b> indique que l'appareil Tout-en-un HP est sous tension. Ce même voyant clignote lorsqu'un travail est en cours.
21	<b>Numérisation vers</b> : permet de sélectionner une destination de numérisation.
22	<b>Index photos</b> : permet d'imprimer un index photos lorsqu'une carte mémoire a été insérée dans un emplacement prévu à cet effet. Un index photos contient des miniatures de toutes les photos enregistrées sur une carte mémoire. Vous pouvez sélectionner des photos, puis les imprimer en numérisant l'index photos.
23	<b>Menu (Photo)</b> : le bouton <b>Menu</b> de la zone Photo vous permet d'imprimer une photo personnalisée sans votre ordinateur.
24	<b>Qualité</b> : permet de contrôler la vitesse et la qualité des copies.
25	<b>Réduire/Agrandir</b> : permet de modifier le format de la copie.
26	<b>Menu (Copie)</b> : le bouton <b>Menu</b> de la zone Copie permet de sélectionner des options de copie, y compris <b>Nombre de copies</b> , <b>Type de papier</b> , <b>Format papier</b> , ainsi que plusieurs autres options.
27	<b>Voyant Attention</b> : lorsqu'il clignote, le voyant <b>Attention</b> indique qu'une erreur nécessitant une action de votre part s'est produite.
28	<b>Ecran du panneau de configuration</b> : affiche les menus, les noms des fichiers photo et les messages.

## Présentation des menus

Les tableaux suivants décrivent brièvement les menus principaux qui apparaissent à l'écran du panneau de configuration de l'appareil Tout-en-un HP.

## Menu Télécopie

Le **menu Télécopie** vous permet de régler les paramètres de la télécopie à envoyer.

Numéro de télécopieur  
Résolution  
Éclaircir/Assombrir  
Envoi télécopie  
Envoi recto verso  
Nouveaux paramètres par défaut

## Menu Configuration

Le **menu Aide** du **menu Configuration** permet d'accéder rapidement aux rubriques de l'aide. La plupart des informations sont présentées sur l'écran d'un ordinateur connecté.



**Conseil** Appuyez sur le numéro pour aller directement à l'option souhaitée.

1. Menu Aide
2. Imprimer rapport
3. Config. numérotation rapide
4. Conf. de base des télécopies
5. Conf. avancée des télécopies
6. Outils
7. Préférences
8. Configuration réseau

## Menu Copie

Les fonctions **Copie recto verso** et **Sélectionner bac** apparaissent uniquement lorsqu'un accessoire d'impression recto verso HP est installé.

Nombre de copies  
Format du papier de copie  
Type de papier de copie  
Éclaircir/Assombrir  
Améliorations  
Intensité de couleur  
Copie recto verso

(suite)

Sélectionner bac  
Nouveaux paramètres par défaut

## Menu Réduire/Agrandir

Pour utiliser l'option **Légal>>Ltr 72 %**, vous devez charger l'original au format **Légal** dans le bac d'alimentation automatique. Pour utiliser les options **Page entière**, **Remplir la page entière**, **Format d'image** et **Poster**, vous devez vous servir de la vitre. Pour plus d'informations sur le chargement des originaux dans le bac d'alimentation automatique ou sur la vitre, reportez-vous à la rubrique **Chargement d'originaux**.

Taille réelle  
Page entière  
Remplir la page entière  
Person. 100 %  
Page entière 91 %  
Légal>Ltr 72 %  
Format d'image  
Poster

## Menu Photo

Lorsque l'appareil Tout-en-un HP est connecté à un ou plusieurs ordinateurs d'un réseau ou lorsqu'un accessoire d'impression recto verso est connecté, le **menu Photo** affiche des options supplémentaires. Le menu suivant indique toutes les options disponibles.

Transférer photos  
Sélectionner photos  
Nombre de copies  
Format d'image  
Sélectionner bac  
Format du papier photo  
Type de papier photo  
Style mise en page  
Mise au point intelligente  
Flash numérique  
Nouveaux paramètres par défaut



## Menu Index photos

Le **menu Index photos** vous permet d'imprimer un index des photos figurant sur votre carte mémoire. Vous pouvez cocher les cases relatives aux photos à imprimer, puis numériser l'index pour imprimer les photos correspondantes.

Imprimer index photos  
Numériser index photos

## Menu Numériser vers

Le **menu Numériser vers** répertorie des destinations de numérisation, notamment des applications installées sur votre ordinateur. Le **menu Numériser vers** d'une imprimante connectée à un réseau répertorie les autres ordinateurs et les appareils Tout-en-un HP présents sur votre réseau. Par conséquent, votre **menu Numériser vers** peut répertorier des destinations différentes de celles présentées ci-dessous.

### Connecté via USB

#### Windows

HP Image Zone  
Microsoft PowerPoint  
Adobe Photoshop  
Microsoft Word  
Carte mémoire

### Connecté via USB

#### Macintosh

JPEG vers Galerie HP  
Microsoft Word  
Apple Mail  
Adobe Photoshop  
Carte mémoire

### Connecté au réseau

Ordinateur de Michel  
Mac d'Anna  
iBook de Jean  
PC David Watson  
Carte mémoire

## Utilisation du logiciel HP Image Zone pour exploiter au mieux votre appareil Tout-en-un HP

Le logiciel **HP Image Zone** est installé sur votre ordinateur lorsque vous configurez votre appareil Tout-en-un HP. Pour plus d'informations, reportez-vous au guide de configuration fourni avec votre appareil.

L'accès au logiciel **HP Image Zone** est différent selon le système d'exploitation utilisé :

- Si vous utilisez un PC sous Windows, vous accédez au logiciel **HP Image Zone** via la fenêtre du **Directeur HP**.
- Si vous utilisez un Macintosh doté du système d'exploitation OS X V10.1.5 ou version ultérieure, vous accédez au logiciel **HP Image Zone** via la fenêtre **HP Image Zone**.
- Si vous utilisez un Macintosh doté du système d'exploitation OS 9.2.6 ou version antérieure, vous accédez au logiciel **HP Image Zone** via la fenêtre **Directeur HP**.

C'est à partir de ce point d'entrée que vous commencez à utiliser le logiciel **HP Image Zone** et les services associés.

Il vous est facile d'étendre rapidement les fonctionnalités de votre appareil Tout-en-un HP à l'aide du logiciel **HP Image Zone**. Pour cela, recherchez dans cette documentation les zones semblables à celle-ci. Elles vous fourniront des conseils sur des questions précises ainsi que des informations utiles pour réaliser vos projets.

### Accès au logiciel HP Image Zone (Windows)

Ouvrez le **Directeur HP** à partir de l'icône du bureau, de l'icône de la barre des tâches ou du menu **Démarrer**. Les fonctions du logiciel **HP Image Zone** apparaissent dans le **Directeur HP**.

#### Démarrage du Directeur HP







1. Vous pouvez opter pour l'une des solutions suivantes :
  - Sur le bureau Windows, cliquez deux fois sur l'icône du **Directeur**.
  - Dans la barre d'état système située à l'extrême droite de la barre des tâches Windows, cliquez deux fois sur l'icône **Moniteur d'imagerie numérique Hewlett-Packard**.
  - Dans la barre des tâches, cliquez sur **Démarrer**, pointez sur **Programmes** ou sur **Tous les programmes**, sélectionnez **HP**, puis cliquez sur **Directeur**.
2. Cliquez dans la zone **Sélectionner périphérique** pour afficher la liste des périphériques installés.
3. Sélectionnez l'appareil Tout-en-un HP.

Le tableau ci-après présente la liste des icônes de certaines fonctions prises en charge par l'appareil Tout-en-un HP Officejet 7200 series. Le **Directeur HP** peut cependant afficher d'autres icônes que celles présentées ici. Le **Directeur HP** est paramétré de manière à afficher les icônes des fonctions associées au périphérique sélectionné. Si celui-ci ne dispose pas d'une fonction particulière, l'icône de cette fonction ne s'affiche pas dans le **Directeur HP**.



**Conseil** Si aucune icône n'est visible dans le **Directeur HP** installé sur votre ordinateur, il se peut qu'une erreur se soit produite pendant l'installation du logiciel. Pour y remédier, désinstallez puis réinstallez le logiciel au moyen de

l'une des méthodes décrites à la rubrique **Désinstallation et réinstallation du logiciel**.

Bouton	Nom et description
	<b>Numériser des images</b> : permet de numériser une photo, une image ou un dessin et de l'afficher dans le logiciel <b>HP Image Zone</b> .
	<b>Numériser des documents</b> : permet de numériser un document qui contient uniquement du texte ou du texte et des images et de l'afficher dans le programme sélectionné.
	<b>Réaliser copies</b> : permet d'afficher la boîte de dialogue Copie du périphérique sélectionné, à partir de laquelle vous pouvez imprimer une copie de votre image ou de votre document. Vous pouvez sélectionner la qualité de la copie, le nombre de copies, la couleur et la taille.
	<b>HP Image Zone</b> : permet d'ouvrir le logiciel <b>HP Image Zone</b> , dans lequel vous pouvez : <ul style="list-style-type: none"> <li>• afficher et modifier des images ;</li> <li>• imprimer des photos dans plusieurs formats ;</li> <li>• créer un album photo, une carte postale ou un dépliant et l'imprimer ;</li> <li>• créer un CD multimédia ;</li> <li>• partager des images via la messagerie électronique ou un site Web.</li> </ul>
	<b>Transférer des images</b> : ouvre le logiciel de transfert d'images HP, qui vous permet de transférer des images de l'appareil Tout-en-un HP et de les enregistrer sur votre ordinateur.
	<b>Visionneuse de documents</b> : permet d'importer, de rechercher, de modifier, d'afficher, de traiter, d'imprimer et d'envoyer des documents.
	<b>Envoi de télécopie</b> : permet d'envoyer une télécopie en noir et blanc ou en couleur.



**Remarque** Pour obtenir des informations sur les fonctions et options de menu supplémentaires telles que Mise à jour du logiciel HP, Idées d'impression et HP Shopping, reportez-vous à l'**Aide de HP Image Zone**.

Des options sont également disponibles pour vous aider à sélectionner le périphérique que vous souhaitez utiliser, vérifier son statut, régler différents paramètres logiciels et accéder à l'aide en ligne. Le tableau ci-dessous décrit ces options.

Fonction	Description
Aide	Permet d'accéder à l' <b>Aide de HP Image Zone</b> , qui contient de l'aide sur le logiciel et des informations de dépannage pour votre appareil Tout-en-un HP.

(suite)

Fonction	Description
Sélectionner un périphérique	Permet de sélectionner le périphérique que vous souhaitez utiliser dans une liste des périphériques installés.
Paramètres	Permet d'afficher ou de modifier différents paramètres de votre appareil Tout-en-un HP, par exemple, les paramètres d'impression, de numérisation ou de copie.
Etat	Permet d'afficher l'état actuel de votre appareil Tout-en-un HP.

## Accès au logiciel HP Image Zone (Macintosh OS 10.1.5 ou version ultérieure)



**Remarque** Les versions de Macintosh OS 10.0.0 à 10.1.4 **ne sont pas** prises en charge.

Lorsque vous installez le logiciel **HP Image Zone**, l'icône **HP Image Zone** apparaît dans le Dock.

Il existe deux moyens d'accéder au logiciel **HP Image Zone** :

- par la fenêtre **HP Image Zone** ;
- par le menu du Dock de **HP Image Zone**.

### Utilisation de la fenêtre HP Image Zone

La fenêtre **HP Image Zone** contient deux éléments principaux :

- La zone d'affichage pour les onglets **Produits/Services** ;
  - L'onglet **Produits** permet d'accéder à de nombreuses fonctions de vos produits d'imagerie HP, tels que les menus déroulants de produits installés et une liste de tâches disponibles pour le produit en cours. Cette liste peut comprendre des tâches telles que la copie, la numérisation, la télécopie ou le transfert d'images. Lorsque vous cliquez sur une tâche, vous ouvrez une application qui vous aide à effectuer cette tâche.
  - L'onglet **Services** vous permet d'accéder aux applications d'imagerie numérique, lesquelles facilitent la visualisation, la modification, la gestion et le partage de vos images.
- La zone de texte de l'**Aide de HP Image Zone**.  
La zone de texte de l'**Aide de HP Image Zone** vous permet de faire une recherche sur des mots-clés ou des expressions dans l'**Aide de HP Image Zone**.

### Pour ouvrir la fenêtre HP Image Zone :

→ Cliquez sur l'icône **HP Image Zone** dans le Dock.







La fenêtre **HP Image Zone** apparaît.

La fenêtre **HP Image Zone** n'affiche que les fonctions **HP Image Zone** correspondant au périphérique sélectionné.





La fenêtre **HP Image Zone** est paramétrée pour afficher les fonctions associées au périphérique sélectionné. Si le périphérique sélectionné ne dispose pas d'une fonction donnée, celle-ci ne s'affiche pas dans la fenêtre **HP Image Zone**. Le tableau ci-après

présente la liste des icônes de certaines fonctions prises en charge par l'appareil Tout-en-un HP Officejet 7200 series.

## Produits

Icône	Rôle et fonction
	<b>Télécharger images</b> : permet de transférer des images d'une carte mémoire vers l'ordinateur.
	<b>Numériser des images</b> : permet de numériser une image et de l'afficher dans la <b>Galerie HP</b> .
	<b>Numérisation vers</b> : permet de numériser un texte et de l'afficher dans le programme de traitement de texte choisi. <b>Remarque</b> La disponibilité de cette fonction varie selon les pays et régions.
	<b>Numériser vers PDF</b> : permet de numériser et d'archiver les documents au format PDF. <b>Remarque</b> La disponibilité de cette fonction varie selon les pays et régions.
	<b>Réaliser copies</b> : permet de réaliser une copie en noir et blanc ou en couleur.
	<b>Envoi de télécopie</b> : permet d'envoyer une télécopie en noir et blanc ou en couleur.

## Services

Icône	Rôle et fonction
	<b>Editeur d'images HP</b> : permet de modifier des images (version 10.2 et supérieure).
	<b>Galerie HP</b> : permet d'afficher des images (version 10.2 et supérieure). Permet d'afficher et de modifier des images (10.1.5 seulement).
	<b>HP Image Print</b> : permet d'imprimer les images d'un album à l'aide d'un ou plusieurs modèles disponibles.
	<b>HP Instant Share</b> : permet d'ouvrir le logiciel client <b>HP Instant Share</b> (version 10.2 et supérieure uniquement).

(suite)

Services	
Icône	Rôle et fonction
	<b>HP Email Portal</b> : permet d'envoyer facilement des photos par courrier électronique.

Des options sont également disponibles pour vous aider à sélectionner le périphérique que vous souhaitez utiliser, vérifier son statut, régler différents paramètres logiciels et accéder à l'aide en ligne. Le tableau ci-dessous décrit ces options.

Fonction	Description
Sélectionner un périphérique	Permet de sélectionner le périphérique que vous souhaitez utiliser dans une liste des périphériques installés.
Paramètres	Permet d'afficher ou de modifier différents paramètres de votre appareil Tout-en-un HP, par exemple, les paramètres d'impression, de numérisation ou de copie.
Recherche dans l' <b>Aide de HP Image Zone</b>	Permet d'effectuer des recherches dans l' <b>Aide de HP Image Zone</b> , laquelle contient de l'aide sur le logiciel et des informations de dépannage pour votre appareil Tout-en-un HP.

### Utilisation du menu Dock du logiciel HP Image Zone

Le menu Dock du logiciel **HP Image Zone** fournit un raccourci vers les services **HP Image Zone**. Le menu du Dock contient automatiquement toutes les applications disponibles dans l'onglet **Services** de la fenêtre **HP Image Zone**. Vous pouvez aussi définir des préférences **HP Image Zone** pour ajouter d'autres éléments au menu, notamment des tâches provenant de la liste de l'onglet **Produits** ou de l'**Aide de HP Image Zone**. Pour plus d'informations, reportez-vous à l'**Aide de HP Image Zone**.

#### Pour afficher le menu Dock HP Image Zone :

- Cliquez sur l'icône **HP Image Zone** du Dock et maintenez le bouton de la souris enfoncé.

### Accès au logiciel HP Image Zone (Macintosh OS 9.2.6 ou version antérieure)

Le **Directeur HP** est le point d'entrée du logiciel **HP Image Zone**. Selon les fonctions de l'appareil Tout-en-un HP, le **Directeur HP** permet d'exécuter des opérations, telles que la numérisation, la copie, l'envoi par télécopie ou le téléchargement d'images à partir d'un appareil photo numérique ou d'une carte mémoire. Vous pouvez également

utiliser le **Directeur HP** pour ouvrir la **Galerie HP** afin d'afficher, de modifier et de gérer les images sur l'ordinateur.

#### Pour ouvrir le Directeur HP :

1. Il existe deux moyens d'accéder au logiciel **HP Image Zone** :
  - Cliquez deux fois sur l'alias **Directeur HP** sur le bureau.
  - Cliquez deux fois sur l'alias **Directeur HP** dans le dossier **Applications:Hewlett-Packard:Logiciel Photo et imagerie HP**.







**Remarque** Si vous installez plusieurs types de périphériques HP (par exemple, un appareil Tout-en-un HP, un appareil photo et un scanner HP), une icône **Directeur HP** s'affichera pour chacun d'eux sur le bureau. Cependant, si vous installez deux périphériques de même type (par exemple, un ordinateur portable connecté à deux appareils Tout-en-un HP : l'un au bureau et l'autre à la maison), une seule icône **Directeur HP** s'affichera sur le bureau.

2. La fenêtre **Directeur HP** s'affiche.  
Le **Directeur HP** n'affiche que les boutons de tâche se rapportant au périphérique sélectionné.



**Remarque** Les icônes figurant dans le tableau ci-dessous peuvent se présenter différemment sur votre ordinateur. Le **Directeur HP** est paramétré de manière à afficher les icônes des fonctions associées au périphérique sélectionné. Si le périphérique sélectionné ne dispose pas d'une fonction donnée, l'icône de cette dernière ne s'affiche pas. Les icônes des fonctions prises en charge par l'appareil Tout-en-un HP Officejet 7200 series sont répertoriées dans le tableau ci-dessous.

### Tâches du périphérique

Icône	Description
	<p><b>Télécharger images</b> : permet de transférer des images d'une carte mémoire vers l'ordinateur.</p> <p><b>Remarque</b> Le transfert d'images à partir d'une carte mémoire vers votre ordinateur n'est <b>pas</b> pris en charge sur un réseau.</p>
	<p><b>Numériser des images</b> : permet de numériser une image et de l'afficher dans la <b>Galerie HP</b>.</p>
	<p><b>Numériser document</b> : permet de numériser un texte et de l'afficher dans le programme de traitement de texte destinataire choisi.</p> <p><b>Remarque</b> La disponibilité de cette fonction varie selon les pays et régions.</p>
	<p><b>Réaliser copies</b> : permet de réaliser une copie en noir et blanc ou en couleur.</p>

## Gestion et partage

Icône	Description
	<b>Galerie HP</b> : permet d'ouvrir la <b>Galerie HP</b> dans laquelle vous pouvez afficher et modifier des images.

Outre les icônes présentées, plusieurs options de menu sans icône vous permettent de sélectionner d'autres applications sur votre ordinateur, de modifier les paramètres des fonctions sur votre appareil Tout-en-un HP et d'accéder à l'aide en ligne. Le tableau ci-dessous décrit ces options.

## Gestion et partage

Fonction	Description
Autres applications	Permet de sélectionner d'autres applications installées sur votre ordinateur.
HP sur le Web	Permet de sélectionner un site Web de HP.
Aide HP	Permet d'obtenir de l'aide pour votre appareil Tout-en-un HP.
Paramètres	Permet d'afficher ou de modifier différents paramètres de votre appareil Tout-en-un HP, par exemple, les paramètres d'impression, de numérisation ou de copie.



# 2 Sources d'information supplémentaires

Diverses sources, au format papier ou électronique, vous donnent des renseignements sur la configuration et l'utilisation de votre appareil Tout-en-un HP.

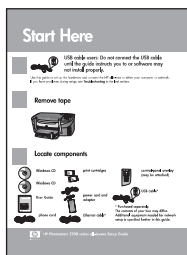

## Guide de configuration

Le Guide de configuration fournit des instructions pour la configuration de votre appareil Tout-en-un HP et l'installation du logiciel. Veillez à suivre les étapes dans l'ordre.

Si vous rencontrez des problèmes lors de la configuration, consultez les conseils de dépannage dans la dernière section du Guide de configuration, ou reportez-vous au chapitre [Informations de dépannage](#).



## Guide de l'utilisateur

Ce Guide de l'utilisateur contient des informations sur l'utilisation de votre appareil Tout-en-un HP, y compris des conseils de dépannage et des instructions pas à pas.



## Visite guidée de HP Image Zone

La visite guidée de **HP Image Zone** vous présente de façon interactive et ludique le logiciel fourni avec votre périphérique HP. Vous découvrirez ainsi comment le logiciel **HP Image Zone** peut vous aider à modifier, organiser et imprimer vos photos.

Si vous n'avez pas effectué la visite guidée lors de l'installation du logiciel **HP Image Zone**, vous pouvez la lancer à partir du menu **Démarrer**. La visite guidée est uniquement disponible sous Windows.



## Directeur HP

Le **Directeur HP** offre un accès aisé aux applications logicielles, aux paramètres par défaut, aux états et à l'aide en ligne de votre Tout-en-un HP.



## Aide de HP Image Zone

L'**Aide de HP Image Zone** fournit des informations détaillées sur l'utilisation du logiciel de votre appareil Tout-en-un HP.

- La rubrique **relative aux instructions détaillées** fournit des informations sur l'utilisation du logiciel **HP Image Zone** avec des périphériques HP.
- La rubrique **Ce que vous pouvez faire** fournit des informations supplémentaires sur ce que vous pouvez réaliser, d'un point de vue pratique et créatif, à l'aide du logiciel **HP Image Zone** et de vos périphériques HP.
- Si vous souhaitez obtenir une aide supplémentaire ou connaître les dernières mises à jour logicielles HP, consultez la rubrique **Dépannage et assistance**.



#### **Aide en ligne depuis votre appareil**

L'aide en ligne disponible depuis votre appareil contient des informations supplémentaires sur des sujets donnés. Vous pouvez y accéder à partir du panneau de configuration.

1. Appuyez sur le bouton **Configurer** du panneau de configuration.  
Le menu Aide s'affiche sur l'écran du panneau de configuration.
2. Appuyez sur **OK**.
3. Appuyez sur ◀ ou ▶ pour faire défiler les options d'aide disponibles.
4. Appuyez sur **OK** pour afficher la rubrique sélectionnée sur votre écran.

#### **Fichier Lisezmoi**

Le fichier Lisezmoi contient les informations les plus récentes généralement introuvables dans d'autres publications.

Installez le logiciel pour accéder au fichier Lisezmoi.

[www.hp.com/support](http://www.hp.com/support)

Si vous disposez d'un accès Internet, vous pouvez obtenir de l'aide sur le site Web HP. Vous y trouverez une assistance technique, des pilotes, des fournitures et des informations pour passer des commandes.

# 3 Informations sur les connexions

L'appareil Tout-en-un HP est équipé d'un port Ethernet RJ-45 permettant une mise en réseau filaire. Il est également fourni avec un port USB permettant de se connecter directement à un ordinateur via un câble USB.

## Types de connexion pris en charge

Description	Nombre d'ordinateurs connectés recommandé pour une performance optimale	Fonctions logicielles prises en charge	Instructions de configuration
Connexion Ethernet (filaire)	Jusqu'à cinq ordinateurs connectés à un appareil Tout-en-un HP par le biais d'un concentrateur ou d'un routeur.	Toutes les fonctions sont prises en charge, y compris Webscan. Pour plus d'informations sur Webscan, reportez-vous à la rubrique <a href="#">Utilisation de Webscan</a> .	Consultez le Guide de configuration pour des instructions détaillées.
Connexion USB	Un ordinateur connecté à un appareil Tout-en-un HP par le biais d'un câble USB. Le port USB se trouve à l'arrière de l'appareil Tout-en-un HP.	Toutes les fonctions sont prises en charge, à l'exception de Webscan.	Consultez le Guide de configuration pour des instructions détaillées.
Partage d'imprimantes Windows	Jusqu'à cinq ordinateurs. L'ordinateur hôte doit rester en permanence sous tension. A défaut, les autres ordinateurs ne pourront pas imprimer sur l'appareil Tout-en-un HP.	Toutes les fonctions de l'ordinateur hôte sont prises en charge. Seule l'impression est prise en charge à partir des autres ordinateurs.	Pour obtenir des instructions de configuration, reportez-vous à la rubrique <a href="#">Utilisation du partage d'imprimantes Windows</a> .

(suite)

Description	Nombre d'ordinateurs connectés recommandé pour une performance optimale	Fonctions logicielles prises en charge	Instructions de configuration
Partage d'imprimantes (Macintosh)	Jusqu'à cinq ordinateurs. L'ordinateur hôte doit rester en permanence sous tension. A défaut, les autres ordinateurs ne pourront pas imprimer sur l'appareil Tout-en-un HP.	Toutes les fonctions de l'ordinateur hôte sont prises en charge. Seule l'impression est prise en charge à partir des autres ordinateurs.	Pour obtenir des instructions de configuration, reportez-vous à la rubrique <a href="#">Utilisation du partage d'imprimantes (Macintosh OS X)</a> .

## Connexion par Ethernet

L'appareil Tout-en-un HP Officejet 7200 series prend en charge les connexions réseau Ethernet 10 Mbits/s et 100 Mbits/s. Pour des instructions détaillées sur la connexion de votre appareil Tout-en-un HP à un réseau Ethernet (filaire), consultez le Guide de configuration fourni avec votre appareil.

## Connexion à l'aide d'un câble USB

Pour des instructions détaillées sur la connexion d'un ordinateur à votre appareil Tout-en-un HP via un câble USB, consultez le Guide de configuration fourni avec votre appareil.

## Utilisation du partage d'imprimantes Windows

Si votre ordinateur est relié à un réseau et qu'un autre ordinateur du réseau est connecté à l'appareil Tout-en-un HP via un câble USB, vous pouvez utiliser ce dernier comme imprimante à l'aide du partage d'imprimantes Windows. L'ordinateur directement connecté à l'appareil Tout-en-un HP agit comme hôte pour l'imprimante et est doté de fonctionnalités intégrales. Les autres ordinateurs du réseau, appelés clients, ont uniquement accès aux fonctions d'impression. Toutes les autres fonctions doivent être exécutées sur l'ordinateur hôte.

### Pour activer le partage d'imprimantes Windows

→ Consultez le Guide de l'utilisateur fourni avec votre ordinateur ou l'aide en ligne de Windows.

## Utilisation du partage d'imprimantes (Macintosh OS X)

Si votre ordinateur est relié à un réseau et qu'un autre ordinateur du réseau est connecté à l'appareil Tout-en-un HP via un câble USB, vous pouvez utiliser ce dernier comme imprimante à l'aide du partage d'imprimantes Windows. Les autres ordinateurs du réseau, appelés clients, ont uniquement accès aux fonctions d'impression. Toutes les autres fonctions doivent être exécutées sur l'ordinateur hôte.

### Pour activer le partage d'imprimantes

1. Sur l'ordinateur hôte, sélectionnez **Préférences Système** dans le Dock. La fenêtre **Préférences Système** s'affiche.
2. Sélectionnez **Partage**.
3. Dans l'onglet **Services**, cliquez sur **Partage d'imprimantes**.

## Utilisation de Webscan

Webscan vous permet de numériser des photos et des documents à partir de votre appareil Tout-en-un HP vers votre ordinateur à l'aide d'un navigateur Web. Cette fonction est disponible même si vous avez choisi de ne pas installer le logiciel de l'appareil sur votre ordinateur.

1. Imprimez une page de configuration réseau pour obtenir l'adresse IP de votre appareil Tout-en-un HP.



**Remarque** Pour plus d'informations, reportez-vous à la rubrique [Gestion de votre réseau](#).

2. Entrez l'adresse IP dans un navigateur Web sur votre ordinateur. La page d'accueil du serveur Web intégré apparaît dans la fenêtre de votre navigateur.
3. Dans la colonne de gauche, sous **Applications**, sélectionnez **Numérisation**.
4. Suivez les instructions qui s'affichent à l'écran.

Webscan ne prend pas en charge des destinations de numérisation telles que le logiciel **HP Image Zone**. La fonction de messagerie électronique de Webscan étant limitée, il est recommandé d'utiliser pour cela le logiciel de numérisation **HP Image Zone**.

# 4 Manipulation de photos

Votre appareil Tout-en-un HP vous permet de transférer, modifier, partager et imprimer des photos de différentes façons. Ce chapitre contient un bref aperçu des nombreuses options dont vous disposez pour accomplir ces tâches, selon vos préférences et la configuration de votre ordinateur. Pour des informations plus détaillées concernant chaque tâche, reportez-vous aux autres chapitres de ce guide ou à l'**Aide de HP Image Zone**.

## Transfert de photos

Vous disposez de plusieurs possibilités pour transférer des photos. Vous pouvez les transférer vers votre appareil Tout-en-un HP, votre ordinateur ou une carte mémoire. Reportez-vous ci-dessous à la rubrique correspondant à votre système d'exploitation.

### Transfert de photos sous Windows

Les images ci-dessous illustrent différentes méthodes pour transférer des photos vers un ordinateur Windows ou une carte mémoire.

Vous pouvez transférer une photo à partir d'une carte mémoire insérée dans votre appareil Tout-en-un HP vers un ordinateur Windows.

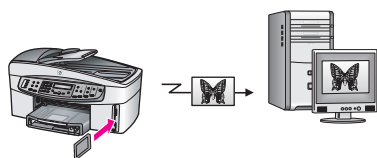

Vous pouvez transférer une photo à partir d'un appareil photo numérique vers un ordinateur Windows.



Vous pouvez transférer une photo vers une carte mémoire en la numérisant directement sur une carte mémoire insérée dans votre appareil Tout-en-un HP.

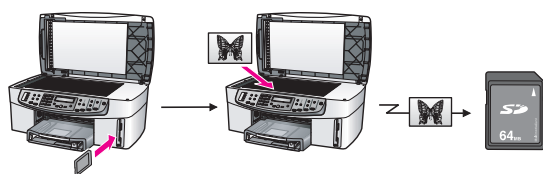

## Transfert de photos sous Macintosh

Les images ci-dessous illustrent différentes méthodes pour transférer des photos vers un ordinateur Macintosh ou une carte mémoire.

Vous pouvez transférer une photo à partir d'une carte mémoire insérée dans votre appareil Tout-en-un HP vers un ordinateur Macintosh.

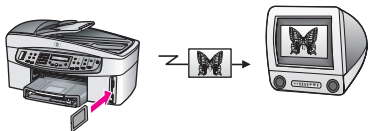

Vous pouvez transférer une photo à partir d'un appareil photo numérique vers un ordinateur Macintosh.

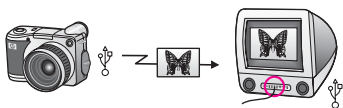

Vous pouvez transférer une photo vers une carte mémoire en la numérisant directement sur une telle carte insérée dans votre appareil Tout-en-un HP.

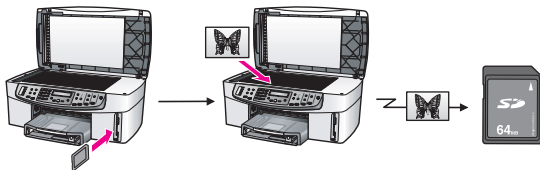

## Modification de photos

Vous disposez de plusieurs possibilités pour modifier vos photos. Reportez-vous ci-dessous à la rubrique correspondant à votre système d'exploitation.

### Modification de photos sous Windows

Les images ci-dessous illustrent différentes méthodes pour modifier des photos à l'aide d'un ordinateur Windows.

Vous pouvez modifier une photo sur un ordinateur Windows à l'aide du logiciel **HP Image Zone**.

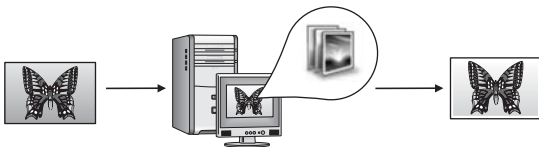

Vous pouvez modifier une photo à l'aide des options du panneau de configuration de votre appareil Tout-en-un HP.

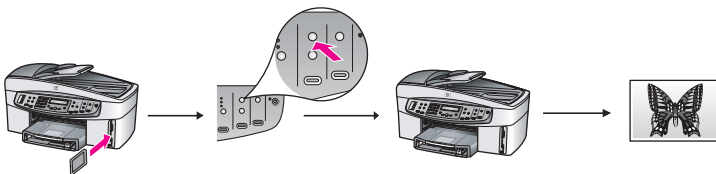

## Modification de photos sous Macintosh

Les images ci-dessous illustrent différentes méthodes pour modifier des photos à l'aide d'un ordinateur Macintosh.

Vous pouvez modifier une photo sur un ordinateur Macintosh à l'aide du logiciel **HP Image Zone**.

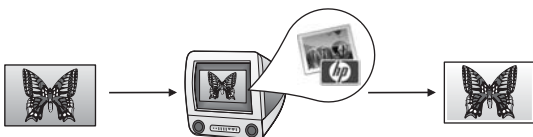

Vous pouvez modifier une photo sur un ordinateur Macintosh à l'aide du logiciel iPhoto.

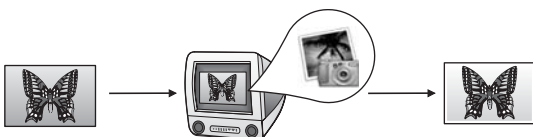

Vous pouvez modifier une photo à l'aide des options du panneau de configuration de votre appareil Tout-en-un HP.

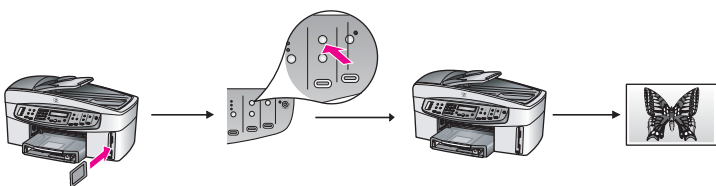



## Partage de photos

Vous disposez de plusieurs possibilités pour partager vos photos avec vos amis et votre famille. Reportez-vous ci-dessous à la rubrique correspondant à votre système d'exploitation.

### Partage de photos sous Windows

Les images ci-dessous illustrent différentes méthodes pour partager des photos à l'aide d'un ordinateur Windows.

Vous pouvez partager des photos à partir de votre appareil Tout-en-un HP via USB à l'aide du service HP Instant Share. Si votre appareil Tout-en-un HP est connecté via USB à un ordinateur Windows, vous pouvez transférer des photos vers cet ordinateur, puis utiliser le service HP Instant Share pour les envoyer sous forme de courrier électronique à vos amis et à votre famille.

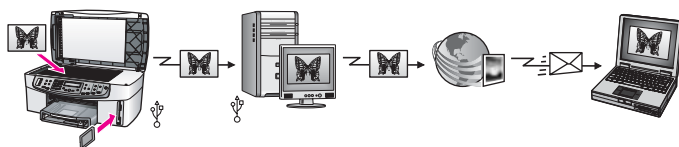

Vous pouvez partager des photos à partir de votre appareil Tout-en-un HP connecté à Internet vers le service HP Instant Share où les photos sont enregistrées dans un album photo en ligne.

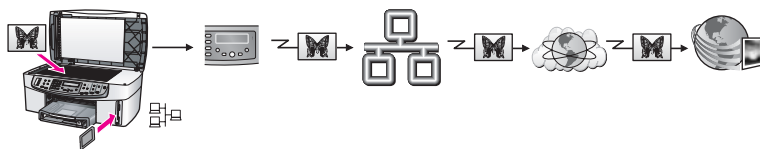

Vous pouvez partager des photos à partir de votre appareil Tout-en-un HP connecté à Internet vers le service HP Instant Share. Le service HP Instant Share permet ensuite d'envoyer les photos sous forme de courrier électronique à vos amis, à votre famille ou à un autre appareil Tout-en-un HP connecté au réseau.

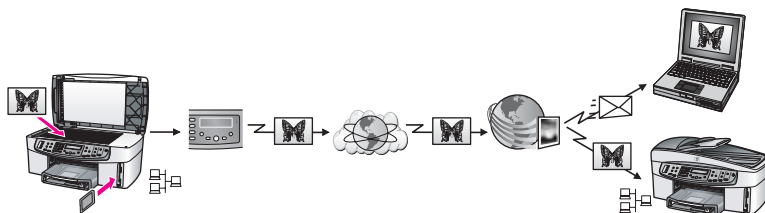

## Partage de photos sous Macintosh

Les images ci-dessous illustrent différentes méthodes pour partager des photos à l'aide d'un ordinateur Macintosh.

Vous pouvez partager des photos à partir de votre appareil Tout-en-un HP via USB à l'aide du service HP Instant Share. Si votre appareil Tout-en-un HP est connecté via USB à un ordinateur Macintosh, vous pouvez transférer des photos vers cet ordinateur, puis utiliser le service HP Instant Share pour les envoyer sous forme de courrier électronique à vos amis et à votre famille.

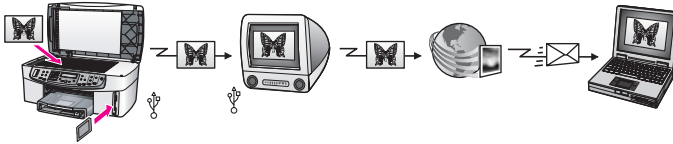

Vous pouvez partager vos photos à partir de votre appareil Tout-en-un HP connecté à Internet vers le service HP Instant Share où les photos sont enregistrées dans un album photo en ligne.

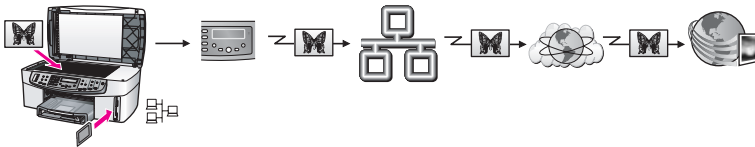

Vous pouvez partager des photos à partir de votre appareil Tout-en-un HP connecté à Internet vers le service HP Instant Share. Le service HP Instant Share permet ensuite d'envoyer les photos sous forme de courrier électronique à vos amis, à votre famille ou à un autre appareil Tout-en-un HP connecté au réseau.

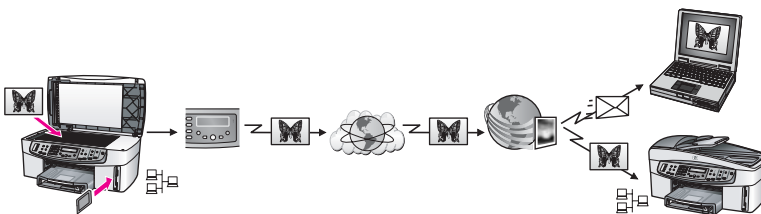

## Impression de photos

Vous disposez de plusieurs possibilités pour imprimer des photos. Reportez-vous ci-dessous à la rubrique correspondant à votre système d'exploitation.

### Impression de photos sous Windows

Les images ci-dessous illustrent différentes méthodes pour imprimer des photos à l'aide d'un ordinateur Windows.

Vous pouvez imprimer des photos à partir de votre appareil photo numérique compatible PictBridge.

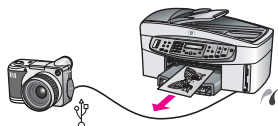

Vous pouvez imprimer des photos à partir de votre appareil photo à l'aide d'un logiciel tel que **HP Image Zone** installé sur votre ordinateur.



Vous pouvez imprimer des photos à partir d'une carte mémoire à l'aide des options du panneau de configuration de l'appareil Tout-en-un HP.

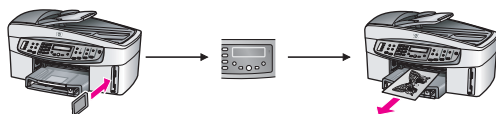

Vous pouvez imprimer des photos à partir d'une carte mémoire en les transférant vers un ordinateur Windows, puis en les imprimant à l'aide du logiciel **HP Image Zone**.



## Impression de photos sous Macintosh

Les images ci-dessous illustrent différentes méthodes pour imprimer des photos à l'aide d'un ordinateur Macintosh.

Vous pouvez imprimer des photos à partir de votre appareil photo numérique compatible PictBridge.

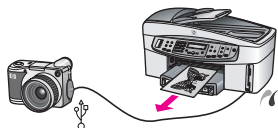

Vous pouvez imprimer des photos à partir de votre appareil photo à l'aide d'un logiciel tel que **HP Image Zone** installé sur votre ordinateur.

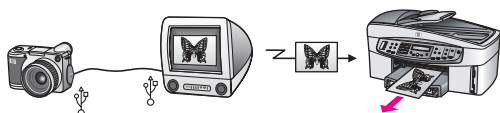

Vous pouvez imprimer des photos à partir d'une carte mémoire à l'aide des options du panneau de configuration de l'appareil Tout-en-un HP.

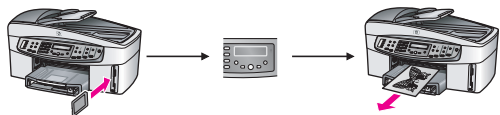

Vous pouvez imprimer des photos à partir d'une carte mémoire en les transférant vers un ordinateur Macintosh, puis en les imprimant à l'aide de la **Galerie HP** ou du logiciel iPhoto.

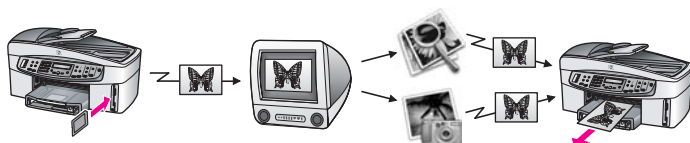

# 5 Chargement du papier et des originaux

Ce chapitre fournit des instructions sur les sujets suivants : chargement d'originaux dans le bac d'alimentation automatique ou sur la vitre afin d'effectuer une copie, une numérisation ou une télécopie, choix du type de papier le plus approprié pour une tâche, chargement de papier dans le bac d'alimentation et prévention des bourrages papier.

## Chargement d'originaux

Vous pouvez charger un original pour un travail de copie, de télécopie ou de numérisation dans le bac d'alimentation automatique ou sur la vitre. Les originaux placés dans le bac d'alimentation automatique seront automatiquement entraînés dans l'appareil Tout-en-un HP.

### Chargement d'un original dans le bac d'alimentation automatique

Vous pouvez copier, numériser ou télécopier un document de plusieurs pages au format Lettre, A4 ou Légal (jusqu'à 50 pages de papier ordinaire) en le plaçant dans le bac d'alimentation automatique.



**Avertissement** Ne chargez pas de photos dans le bac d'alimentation automatique. Vous risqueriez d'endommager vos photos.



**Remarque** Certaines fonctions, telles que les fonctions de copie **Page entière** et **Remplir la page entière**, ne fonctionnent pas si vous chargez vos originaux dans le bac d'alimentation automatique. De plus, si vous numérisiez un index photos afin d'imprimer des photos à partir d'une carte mémoire, vous devez le charger sur la vitre. Pour plus d'informations, reportez-vous à la rubrique [Chargement d'un original sur la vitre](#).

### Pour charger un original dans le bac d'alimentation automatique

1. Chargez vos originaux face vers le haut dans le bac d'alimentation automatique en veillant à ce que le haut de la page soit à gauche.  
Le bac d'alimentation automatique peut contenir jusqu'à 50 feuilles de papier ordinaire.



**Conseil** Pour une aide supplémentaire sur le chargement d'originaux dans le bac d'alimentation automatique, reportez-vous au diagramme gravé sur le bac d'alimentation automatique.

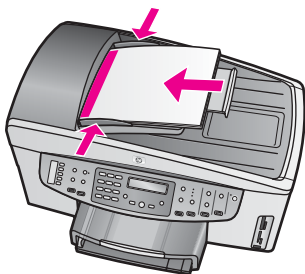

2. Resserrez les guides de papier jusqu'à ce qu'ils soient calés à droite et à gauche du papier.

## Chargement d'un original sur la vitre

Vous pouvez copier, numériser ou envoyer par télécopie des originaux au format Lettre ou A4 en les plaçant sur la vitre, de la manière décrite ici. Si votre original contient plusieurs pages standard, chargez-les dans le bac d'alimentation automatique. Pour plus d'informations, reportez-vous à la rubrique [Chargement d'un original dans le bac d'alimentation automatique](#).

Suivez également ces instructions pour positionner un index photos sur la vitre en vue d'imprimer des photos. Si votre index photos comporte plusieurs pages, chargez chaque page une par une sur la vitre. Ne chargez pas d'index photos dans le bac d'alimentation automatique.



**Remarque** La plupart des fonctions spéciales ne donnent pas de bons résultats si la vitre et le capot ne sont pas propres. Pour plus d'informations, reportez-vous à la rubrique [Nettoyage de l'appareil Tout-en-un HP](#).

### Pour charger un original sur la vitre

1. Retirez tous les originaux du bac d'alimentation automatique, puis soulevez le capot de l'appareil Tout-en-un HP.
2. Placez l'original face à numériser vers le bas dans l'angle avant droit de la vitre. S'il s'agit d'un index photos, assurez-vous que le haut est bien aligné contre le bord droit de la vitre.



**Conseil** Pour une aide supplémentaire lors du chargement d'un original, servez-vous des guides situés à droite et à gauche de la vitre.

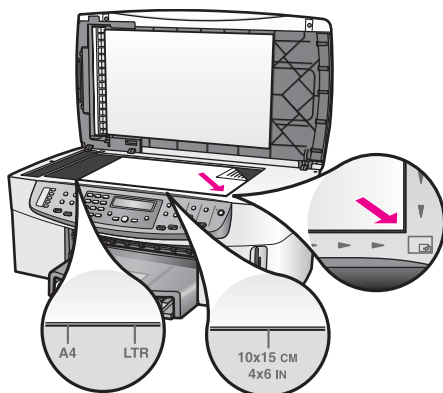

3. Fermez le couvercle.

## Sélection de papiers pour l'impression et la copie

Vous pouvez utiliser de nombreux types et formats de papier dans votre appareil Tout-en-un HP. Lisez les recommandations ci-dessous pour obtenir une qualité d'impression et de copie optimale. Pensez à modifier ces paramètres lorsque vous changez de type ou de format de papier.

### Papiers recommandés

Si vous souhaitez une qualité d'impression optimale, HP vous conseille d'utiliser des papiers HP spécialement conçus pour le type de projet que vous imprimez. Ainsi, si vous imprimez des photos, chargez du papier photo brillant ou mat dans le bac d'alimentation. Si vous imprimez une brochure ou une présentation, utilisez un type de papier spécifiquement conçu à cet effet.

Pour plus d'informations sur les papiers HP, reportez-vous à l'**Aide de HP Image Zone** ou consultez le site :

[www.hp.com/support/inkjet\\_media](http://www.hp.com/support/inkjet_media)



**Remarque** Pour le moment, cette partie du site est disponible en anglais uniquement.

### Papiers à éviter

Des brouillages papier peuvent se produire si vous utilisez du papier trop fin, trop glissant ou trop tendre. Des traînées, des traces ou des vides risquent d'apparaître lors de l'impression d'images si vous utilisez un papier à la texture trop lourde ou qui absorbe mal l'encre.

**Nous vous recommandons de ne pas utiliser les papiers suivants pour vos impressions :**

- Papier perforé ou découpé (hormis ceux destinés aux périphériques à jet d'encre HP).
- Matières à texture trop lourde, par exemple les papiers à base de fibres de lin. L'impression risque d'être irrégulière et l'encre peut baver sur le papier.

- Papiers extrêmement lisses, brillants ou trop traités, non conçus pour être utilisés avec l'appareil Tout-en-un HP. Ils risquent d'entraîner des bourrages papier dans l'appareil Tout-en-un HP ou de rejeter l'encre.
- Formulaires en plusieurs volets (par exemple, des formulaires en 2 ou 3 volets). Ils risquent de se plier ou de se coincer, et l'encre est plus susceptible de produire des traînées.
- Enveloppes à fermoir ou à fenêtre. Elles risquent de se coincer dans les rouleaux et de causer des bourrages papier.

Selon votre pays/région, certains de ces papiers ne seront peut-être pas disponibles.

**Nous vous recommandons de ne pas utiliser les papiers suivants pour vos copies :**

- Tout format de papier autre que Lettre, A4, 10 x 15 cm , 13 x 18 cm , Hagaki (Japon uniquement) ou L (Japon uniquement) Selon votre pays/région, certains de ces papiers ne seront peut-être pas disponibles.
- Papier perforé ou découpé (hormis ceux destinés aux appareils à jet d'encre HP).
- Enveloppes.
- Banderoles.
- Film transparent autre que le film transparent jet d'encre HP Premium ou le film transparent jet d'encre HP Premium Plus.
- Formulaires composés de plusieurs volets ou étiquettes.

## Chargement du papier

Cette rubrique décrit la procédure de chargement des différents formats et types de papier dans votre appareil Tout-en-un HP pour vos copies, impressions ou télécopies.



**Conseil** Pour éviter que le papier ne se froisse, n'ondule, ne se chiffonne ou ne se plie, stockez-le bien à plat dans un sac à glissière. Si le papier n'est pas stocké correctement, des changements extrêmes de température et d'humidité risquent de le déformer et de poser des problèmes dans l'appareil Tout-en-un HP.

### Chargement d'un papier de format standard

Vous pouvez charger de nombreux types de papier au format Lettre, A4 ou Légal dans le bac d'alimentation de votre appareil Tout-en-un HP.

#### Pour charger du papier au format standard

1. Retirez le bac de sortie, puis faites glisser les guides de longueur et de largeur du papier jusqu'à leur position extrême.



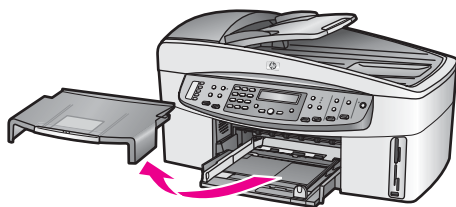

2. Tapez une pile de papier sur une surface plane afin d'en aligner les bords, puis procédez aux vérifications suivantes :
  - Assurez-vous que le papier n'est pas poussiéreux et qu'il n'est ni déchiré, ni froissé, ni plié.
  - Vérifiez que toutes les feuilles de la pile sont de même format et de même type.
3. Insérez la pile de papier dans le bac d'alimentation dans le sens de la longueur et face à imprimer vers le bas. Faites-la glisser jusqu'à ce qu'elle soit calée.



**Conseil** Si vous utilisez du papier à en-tête, insérez le haut de la page en premier, face à imprimer vers le bas. Pour une aide supplémentaire sur le chargement de papier de format standard et de papier à en-tête, reportez-vous au diagramme gravé au fond du bac d'alimentation.

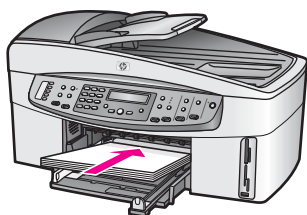

4. Faites glisser les guides de largeur et de longueur de façon à ce qu'ils touchent les bords du papier.  
Ne remplissez pas trop le bac d'alimentation. Assurez-vous que la pile de papier tient dans le bac d'alimentation et ne dépasse pas le haut du guide de largeur.

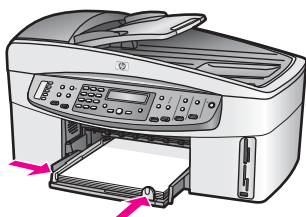

5. Remettez le bac de sortie en place.

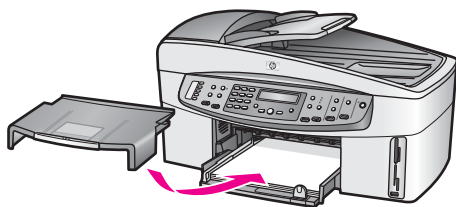

6. Tirez la rallonge du bac de sortie vers vous, aussi loin que possible. Retournez le dispositif de verrouillage du papier à l'extrémité de la rallonge du bac de sortie afin de déployer le reste de la rallonge.

### Chargement de papier photo 10 x 15 cm (4 x 6 pouces)

Vous pouvez charger du papier photo 10 x 15 cm dans le bac d'alimentation principal de votre appareil Tout-en-un HP ou dans un bac d'alimentation arrière (en option). Cet accessoire est appelé bac pour petits supports avec module HP d'impression recto verso. Au Japon, cet accessoire est appelé bac Hagaki avec module d'impression recto verso.

Pour des résultats optimaux, utilisez du papier photo HP Premium ou HP Premium Plus 10 x 15 cm et définissez le type et le format de papier pour votre travail d'impression ou de copie. Pour plus d'informations, reportez-vous à l'**Aide de HP Image Zone**.



**Conseil** Pour éviter que le papier ne se froisse, n'ondule, ne se chiffonne ou ne se plie, stockez-le bien à plat dans un sac à glissière. Si le papier n'est pas stocké correctement, des changements extrêmes de température et d'humidité risquent de le déformer et de poser des problèmes dans l'appareil Tout-en-un HP.

#### Pour charger du papier photo 10 x 15 cm dans le bac d'alimentation principal

1. Retirez le bac de sortie.
2. Retirez tout le papier du bac d'entrée.
3. Insérez la pile de papier photo contre le côté droit du bac d'alimentation dans le sens de la longueur et face brillante vers le bas. Faites-la glisser jusqu'à ce qu'elle soit calée.  
Si le papier photo utilisé est perforé, chargez-le de manière à ce que les perforations soient le plus près de vous.
4. Faites glisser les guides de largeur et de longueur vers l'intérieur jusqu'à ce qu'ils touchent les bords du papier photo.  
Ne remplissez pas trop le bac d'alimentation. Assurez-vous que la pile de papier tient dans le bac d'alimentation et ne dépasse pas le haut du guide de largeur.

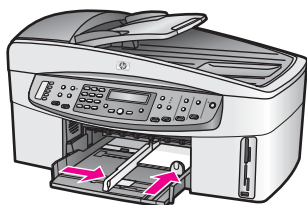

5. Remettez le bac de sortie en place.

#### **Pour charger du papier photo 10 x 15 cm dans le bac arrière (en option)**

- Le bac pour petits supports avec module HP d'impression recto verso et le bac Hagaki avec module d'impression recto verso sont compatibles avec ce produit. Pour plus d'informations sur le chargement du papier dans ces accessoires, reportez-vous à leurs notices d'utilisation.

### **Chargement de cartes postales ou de cartes Hagaki**

Vous pouvez charger des cartes postales ou des cartes Hagaki dans le bac d'alimentation principal de votre appareil Tout-en-un HP ou dans un bac d'alimentation arrière (en option). Cet accessoire est appelé bac pour petits supports avec module HP d'impression recto verso. Au Japon, cet accessoire est appelé bac Hagaki avec module d'impression recto verso.

Pour des résultats optimaux, définissez le type et le format du papier avant l'impression ou la copie. Pour plus d'informations, reportez-vous à l'**Aide de HP Image Zone**.

#### **Pour charger des cartes postales ou des cartes Hagaki dans le bac d'alimentation principal**

1. Retirez le bac de sortie.
2. Retirez tout le papier du bac d'alimentation.
3. Insérez la pile de cartes contre le côté droit du bac d'alimentation dans le sens de la longueur et face à imprimer vers le bas. Faites-la glisser jusqu'à ce qu'elle soit calée.
4. Faites glisser les guides de réglage de largeur et de longueur vers l'intérieur jusqu'à ce qu'ils soient calés contre la pile de cartes.  
Ne remplissez pas trop le bac d'alimentation. Assurez-vous que la pile de cartes tient dans le bac d'alimentation et ne dépasse pas le haut du guide de largeur.

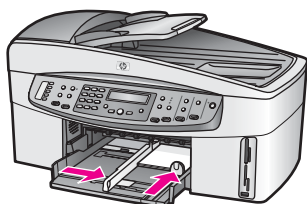

5. Remettez le bac de sortie en place.

### Pour charger des cartes postales ou des cartes Hagaki dans le bac arrière (en option)

- Le bac pour petits supports avec module HP d'impression recto verso et le bac Hagaki avec module d'impression recto verso sont compatibles avec ce produit. Pour plus d'informations sur le chargement du papier dans ces accessoires, reportez-vous à leurs notices d'utilisation.

### Chargement d'enveloppes

Vous pouvez charger une ou plusieurs enveloppes dans le bac d'alimentation de votre appareil Tout-en-un HP. N'utilisez pas d'enveloppes brillantes ou avec des motifs en relief, ni d'enveloppes à fermail ou à fenêtre.



**Remarque** Reportez-vous aux fichiers d'aide de votre logiciel de traitement de texte pour obtenir des détails sur la mise en forme du texte à imprimer sur des enveloppes. Pour des résultats optimaux, utilisez des étiquettes pour indiquer l'adresse de l'expéditeur.

### Pour charger des enveloppes

1. Retirez le bac de sortie.
2. Retirez tout le papier du bac d'alimentation.
3. Insérez une ou plusieurs enveloppes contre le côté droit du bac d'alimentation avec le rabat déployé vers la gauche. Faites glisser la pile d'enveloppes jusqu'à ce qu'elle soit calée.



**Conseil** Pour une aide supplémentaire sur le chargement des enveloppes, reportez-vous au diagramme gravé au fond du bac d'alimentation.

4. Faites glisser les guides de largeur et de longueur vers l'intérieur jusqu'à ce qu'ils touchent les enveloppes.  
Ne remplissez pas trop le bac d'alimentation. Assurez-vous que la pile d'enveloppes tient dans le bac d'alimentation et ne dépasse pas le haut du guide de largeur.

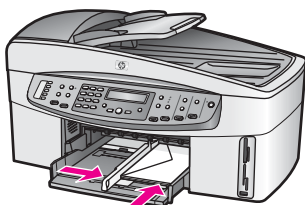

5. Remettez le bac de sortie en place.

### Chargement d'autres types de papier

Le tableau ci-dessous contient quelques conseils pratiques pour le chargement de certains types de papier. Pour obtenir des résultats optimaux, redéfinissez les paramètres de papier chaque fois que vous changez de format ou de type de papier.

Pour obtenir des informations sur la modification des paramètres de papier, reportez-vous à l'**Aide de HP Image Zone**.



**Remarque** Tous les formats et types de papier ne sont pas disponibles pour chaque fonction de l'appareil Tout-en-un HP. Certains types et formats de papier peuvent uniquement être utilisés lorsque vous lancez un travail d'impression depuis la boîte de dialogue **Impression** d'une application. Ils ne sont pas disponibles pour des copies, des télécopies ou des impressions photo depuis une carte mémoire ou un appareil photo numérique. Les papiers uniquement disponibles pour des impressions lancées depuis une application sont indiqués comme tels.

Papier	Conseils
Papiers HP	<ul style="list-style-type: none"> <li>● Papier HP Premium : repérez la flèche grise sur la face non imprimable du papier, puis introduisez le papier dans le bac d'alimentation de manière à ce que la flèche soit orientée vers le haut.</li> <li>● Film transparent jet d'encre HP Premium : placez le film de manière à ce que la bande blanche (avec les flèches et le logo HP) soit orientée vers le haut et introduite en premier.</li> </ul> <p><b>Remarque</b> L'appareil Tout-en-un HP risque de ne pas détecter automatiquement un film transparent si ce dernier est chargé de façon incorrecte ou s'il ne s'agit pas d'un film transparent HP. Pour des résultats optimaux, réglez le type de papier sur film transparent avant de commencer à imprimer ou à copier sur un film transparent.</p> <ul style="list-style-type: none"> <li>● Supports HP pour transfert sur tissu : aplatissez complètement la feuille de transfert avant de l'utiliser. Ne chargez pas de feuilles gondolées. Pour empêcher que les feuilles ne gondolent, conservez-les dans leur emballage d'origine jusqu'à leur utilisation. Repérez la bande bleue sur la face non imprimable du support, puis introduisez manuellement un support à la fois dans le bac d'alimentation de manière à ce que la bande bleue soit orientée vers le haut.</li> <li>● Cartes de vœux HP, papier photo pour carte de vœux HP ou cartes de vœux à texture feutrée HP : insérez une petite pile de papier pour cartes de vœux HP dans le bac d'alimentation, face imprimée vers le bas ; faites-la glisser jusqu'à ce qu'elle soit calée.</li> </ul>
Étiquettes (uniquement pour impression depuis une application)	<p>Utilisez toujours des planches d'étiquettes au format Lettre ou A4 destinées aux appareils à jet d'encre HP (comme les étiquettes Avery pour imprimantes à jet d'encre) et assurez-vous que les étiquettes n'ont pas plus de deux ans. Les étiquettes sur des planches plus anciennes peuvent se détacher lorsque le papier est entraîné dans l'appareil Tout-en-un HP, ce qui peut créer des bourrages papier.</p> <ol style="list-style-type: none"> <li>1. Aérez la pile de planches d'étiquettes pour séparer les feuilles qui pourraient être collées ensemble.</li> </ol>

(suite)

Papier	Conseils
Papier banderole en continu (uniquement pour impression depuis une application)	<p>2. Dans le bac d'alimentation, placez une pile de planches d'étiquettes sur du papier ordinaire, étiquettes vers le bas. N'insérez pas les planches d'étiquettes une par une.</p> <p>Le papier banderole en continu est également connu sous le nom de papier ordinateur ou papier plié en accordéon.</p> <ol style="list-style-type: none"> <li>1. Retirez le bac de sortie.</li> <li>2. Retirez tout le papier du bac d'alimentation.</li> </ol> <p><b>Remarque</b> Ne remettez pas le bac de sortie dans l'appareil Tout-en-un HP pendant l'impression de la banderole afin d'éviter que le papier continu ne se déchire.</p> <ol style="list-style-type: none"> <li>3. Vérifiez que la pile de papier banderole contient au moins cinq pages.</li> </ol> <p><b>Remarque</b> Si vous utilisez un papier autre que le papier banderole HP, veillez à utiliser un grammage de 60 g/m<sup>2</sup>.</p> <ol style="list-style-type: none"> <li>4. Détachez avec soin les bandes latérales perforées des deux côtés de la pile de papier (s'il y en a), puis dépliez et repliez le papier pour vous assurer que les pages ne sont pas collées les unes aux autres.</li> <li>5. Mettez le papier dans le bac d'alimentation, de façon à ce que le bord non attaché se trouve sur le dessus de la pile.</li> <li>6. Placez le premier bord dans le bac d'alimentation jusqu'à ce qu'il soit calé, comme indiqué ci-dessous.</li> </ol>

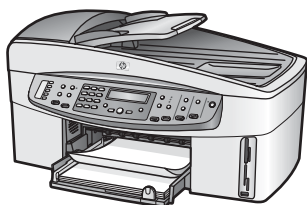

## Prévention des bourrages papier

Pour éviter les bourrages papier, respectez les principes suivants :

- Evitez que le support ne se froisse ou n'ondule en le stockant à plat dans un sac à glissière.
- Retirez fréquemment le papier imprimé du bac de sortie.
- Assurez-vous que le papier chargé dans le bac d'alimentation repose à plat et que les bords ne sont ni cornés ni déchirés.
- Ne placez pas dans le bac d'alimentation des papiers de formats et types différents. Toute la pile de papier doit être du même type et du même format.
- Ajustez les guides de papier du bac d'alimentation pour qu'ils se calent contre le papier chargé. Assurez-vous que les guides ne courbent pas le papier chargé dans le bac d'alimentation.

- Ne poussez pas le papier trop loin dans le bac d'alimentation.
- Utilisez des types de papier recommandés pour l'appareil Tout-en-un HP. Pour plus d'informations, reportez-vous à la rubrique [Sélection de papiers pour l'impression et la copie](#).
- Ne laissez pas d'originaux sur la vitre. Si vous chargez un original dans le bac d'alimentation automatique alors qu'il reste un original sur la vitre, l'original risque de provoquer un bourrage au niveau du bac d'alimentation automatique.

Pour plus d'informations sur le dégagement des bourrages papier, reportez-vous à la rubrique [Dépannage concernant le papier](#).

# 6 Utilisation d'une carte mémoire ou d'un appareil photo PictBridge

L'appareil Tout-en-un HP peut lire les cartes mémoire utilisées dans la majorité des appareils photo numériques et vous permet ainsi d'imprimer, de stocker et de gérer vos photos. Vous pouvez insérer la carte mémoire dans l'appareil Tout-en-un HP. Vous pouvez aussi connecter directement l'appareil photo à l'appareil Tout-en-un HP, permettant ainsi à ce dernier de lire le contenu de la carte mémoire alors que celle-ci se trouve toujours dans l'appareil photo.

Ce chapitre contient des informations relatives à l'utilisation de cartes mémoire ou d'un appareil photo PictBridge avec votre appareil Tout-en-un HP. Vous trouverez dans cette rubrique des informations sur le transfert de photos vers votre ordinateur, la configuration des options d'impression photo ainsi que l'impression et la modification de photos.

## Emplacements de carte mémoire et port appareil photo

Si votre appareil photo numérique utilise une carte mémoire pour stocker des photos, vous pouvez insérer cette carte dans votre appareil Tout-en-un HP afin d'imprimer ou d'enregistrer les photos.

Vous pouvez imprimer un index photos présentant (parfois sur plusieurs pages) des vues miniatures des photos enregistrées sur la carte mémoire. Vous pouvez aussi imprimer les photos se trouvant sur la carte mémoire, même si votre appareil Tout-en-un HP n'est pas connecté à un ordinateur. Vous pouvez également connecter un appareil photo numérique prenant en charge la technologie PictBridge à l'appareil Tout-en-un HP par le biais du port appareil photo et imprimer directement à partir de votre appareil photo.

Votre appareil Tout-en-un HP lit les cartes mémoire suivantes : CompactFlash (I, II), Memory Stick, MultiMediaCard (MMC), Secure Digital, SmartMedia et xD-Picture Card.

Votre appareil Tout-en-un HP dispose de quatre emplacements de carte mémoire. Chacun correspond à l'un des types de carte mémoire, comme illustré ci-dessous.



**Remarque** Vous ne pouvez utiliser qu'une seule carte mémoire à la fois dans votre appareil Tout-en-un HP.



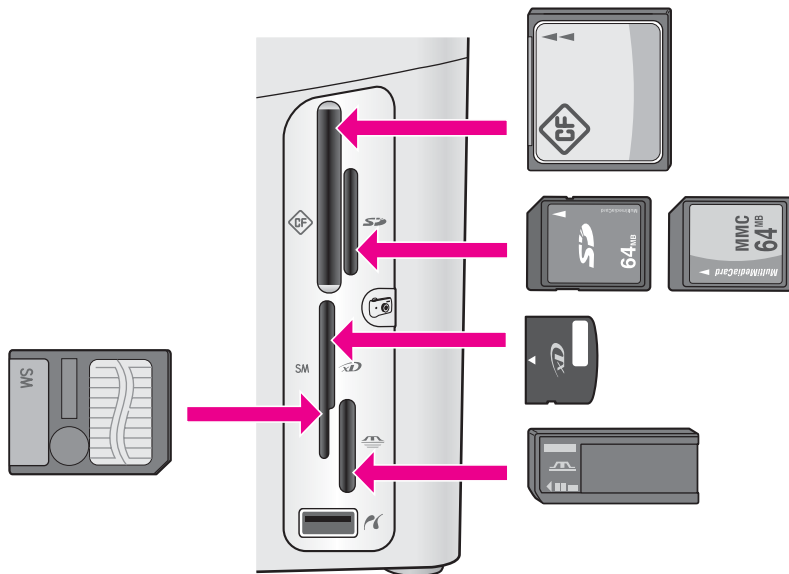

Les emplacements sont configurés comme suit :

- Emplacement supérieur gauche : CompactFlash (I, II)
- Emplacement supérieur droit : Secure Digital et MultiMediaCard (MMC)
- Emplacement inférieur gauche : SmartMedia, xD-Picture Card (s'insère en haut à droite de l'emplacement)
- Emplacement inférieur droit : Memory Stick, Magic Gate Memory Stick, Memory Stick Duo (avec adaptateur fourni par l'utilisateur) et Memory Stick Pro
- Port appareil photo (sous les emplacements de carte mémoire) : compatible avec tous les appareils photo numériques dotés d'un port USB et prenant en charge la technologie PictBridge. Cherchez l'icône PictBridge (📷).



**Remarque** Ce port prend uniquement en charge les appareils photo dotés d'un port USB et compatibles PictBridge. Il ne prend pas en charge les autres périphériques USB. Si vous connectez un appareil USB non compatible PictBridge, un message d'erreur apparaît sur l'écran du panneau de configuration. Si vous possédez un ancien appareil photo numérique HP, essayez d'utiliser le câble USB livré avec ce dernier. Branchez-le sur le port USB à l'arrière du périphérique Tout-en-un HP et non sur le port appareil photo situé à côté des emplacements de carte mémoire.



**Conseil** Par défaut, Windows XP formatera une carte mémoire de 8 Mo ou moins et de 64 Mo ou plus au format FAT32. Les appareils photo et autres périphériques numériques utilisent le format FAT (FAT16 ou FAT12) et ne peuvent pas fonctionner avec une carte formatée en FAT32. Formatez votre carte mémoire dans votre appareil photo ou sélectionnez le format FAT pour formater votre carte dans un PC sous Windows XP.

## Transfert d'images numériques vers votre ordinateur

Après avoir pris des photos avec votre appareil photo numérique, vous pouvez les imprimer immédiatement ou les enregistrer directement sur l'ordinateur. Pour les enregistrer sur votre ordinateur, vous devez retirer la carte mémoire de l'appareil photo et l'insérer dans l'emplacement correspondant de l'appareil Tout-en-un HP.



**Remarque** Vous ne pouvez utiliser qu'une seule carte mémoire à la fois dans votre appareil Tout-en-un HP.

1. Insérez la carte mémoire dans l'emplacement approprié de votre appareil Tout-en-un HP.  
Une fois la carte mémoire insérée correctement, le voyant d'état situé à côté des emplacements de carte mémoire commence à clignoter. Le message **Lecture de la carte...** s'affiche sur l'écran du panneau de configuration. Le voyant situé à côté des emplacements de carte mémoire clignote en vert pendant la lecture de la carte.  
Si la carte mémoire n'est pas correctement insérée, le voyant situé à côté des emplacements de carte mémoire clignote en jaune et le message d'erreur **Carte photo à l'envers** ou **Carte mal introduite** s'affiche sur l'écran du panneau de configuration.



**Attention** N'essayez jamais de retirer une carte mémoire pendant sa lecture. Vous risqueriez d'endommager les fichiers qu'elle contient. Vous ne pouvez retirer la carte en toute sécurité que si le voyant situé à côté des emplacements de carte mémoire ne clignote plus.

2. Si la carte contient des fichiers photo qui n'ont encore jamais été transférés, l'ordinateur affiche un message vous demandant si vous voulez enregistrer les fichiers photo sur votre ordinateur.  
Si l'appareil Tout-en-un HP est installé en réseau, le menu **Photo** s'affiche avec l'option **Transférer photos** sélectionnée. Appuyez sur ► pour sélectionner **Oui**, puis appuyez sur **OK**. Le processus de transfert est lancé.  
Lorsque le menu **Transfert vers** apparaît, appuyez sur ► pour sélectionner l'ordinateur vers lequel vous souhaitez transférer les photos. Appuyez sur **OK**. La boîte de dialogue du logiciel **de transfert de photos HP** s'affiche sur l'écran de votre ordinateur.

3. Cliquez sur l'option d'enregistrement.  
Cette opération permet d'enregistrer toutes les nouvelles photos de la carte mémoire sur votre ordinateur.  
**Utilisateurs Windows** : par défaut, les fichiers photo sont enregistrés dans des dossiers dont le nom correspond à la date (mois et année) à laquelle les fichiers ont été extraits de votre appareil photo. Ces dossiers sont créés sous **C:\Documents and Settings\Nom d'utilisateur\Mes documents\Mes images** dans Windows XP et Windows 2000.  
**Utilisateurs Macintosh** : par défaut, les fichiers sont enregistrés dans le dossier **Disque dur:Documents:Données HP tout-en-un:Photos** (OS 9) ou **Disque dur:Users:Nom d'utilisateur:Images:Photos HP** (OS X).



**Conseil** Vous pouvez aussi utiliser le panneau de configuration pour transférer des fichiers photo vers un ordinateur connecté. Dans la zone **Photo**, appuyez sur **Menu**, puis sur ► pour sélectionner **Transfert vers**

ordinateur, puis appuyez sur **OK**. Suivez les invites qui s'affichent sur l'ordinateur. En outre, la carte mémoire apparaît comme un lecteur sur votre ordinateur. Vous pouvez déplacer les fichiers photo de la carte mémoire vers le bureau.

Lorsque l'appareil Tout-en-un HP termine la lecture de la carte mémoire, le voyant d'état situé à côté des emplacements de carte mémoire arrête de clignoter et reste allumé. La première photo sur la carte mémoire apparaît sur l'écran du panneau de configuration.

Pour naviguer au travers des fichiers photo sur la carte mémoire, appuyez sur la touche ◀ ou ▶ pour reculer ou avancer, à raison d'un fichier à la fois. Maintenez la touche ◀ ou ▶ enfoncée pour vous déplacer rapidement en avant ou en arrière.

## Impression de photos à partir d'un index photos

Un index photos est un moyen simple et pratique de sélectionner des photos et d'imprimer des épreuves à partir d'une carte mémoire, sans avoir besoin d'un ordinateur. Un index photos peut être composé de plusieurs pages. Il contient des vues miniatures des photos stockées sur la carte mémoire. Le nom de fichier, le numéro d'index et la date apparaissent sous chaque miniature. Les index photos permettent également de créer rapidement un catalogue imprimé de vos photos.

L'impression de photos à partir d'un index photos s'effectue en trois étapes : impression de l'index photos, sélection des photos, puis numérisation de l'index photos. Cette rubrique contient des informations détaillées sur ces trois étapes.

### Impression d'un index photos

Pour utiliser un index photos, la première étape consiste à l'imprimer à partir de l'appareil Tout-en-un HP.

1. Insérez la carte mémoire dans l'emplacement approprié de l'appareil Tout-en-un HP.
2. Dans la zone Photo, appuyez sur **Index photos**, puis sur **OK**. Ces commandes ont pour effet d'afficher le menu **Index photos** et de sélectionner **Imprimer**.



**Remarque** Selon le nombre de photos présentes sur la carte mémoire, le temps d'impression d'un index photos peut varier sensiblement.

3. Si la carte contient plus de 20 photos, le menu **Sélectionner photos** s'affiche. Appuyez sur ▶ pour défiler jusqu'à l'option à sélectionner, puis appuyez sur **OK**.
  - Toutes
  - 20 dernières
  - Plage personnalisée
4. Si vous choisissez **Plage personnalisée**, vous devez entrer les numéros d'index de la première et de la dernière photo à imprimer. Lorsque l'invite **Première photo** s'affiche, appuyez sur ▶ jusqu'à ce que le numéro de la première photo dans la plage s'affiche, puis appuyez sur **OK**.



**Remarque** Si vous avez entré un numéro erroné, appuyez sur **Annuler** pour annuler l'opération et recommencez.

5. Lorsque l'invite **Dernière photo** s'affiche, appuyez sur ► jusqu'à ce que le numéro de la dernière photo dans la plage s'affiche, puis appuyez sur **OK**.

## Remplissage de l'index photos

Une fois l'index imprimé, vous pouvez l'utiliser pour sélectionner les photos à imprimer.



1. Sélectionnez les photos à imprimer à l'aide d'un stylo ou d'un crayon noir en remplissant les cercles situés sous les images miniatures de l'index.
2. Sélectionnez un style de mise en page en remplissant un cercle à l'étape 2 de l'index photos.

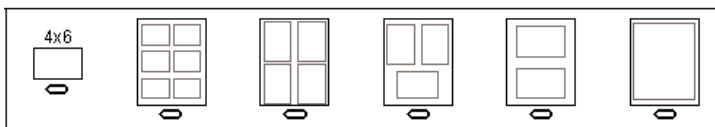

**Remarque** Si vous souhaitez un meilleur contrôle sur les paramètres d'impression que ne le permet l'index, vous pouvez imprimer les photos directement à partir du panneau de configuration. Pour plus d'informations, reportez-vous à la rubrique [Impression de photos directement depuis une carte mémoire](#).

3. Placez l'index photos face vers le bas dans le coin avant droit de la vitre. Assurez-vous que l'index est bien calé contre les bords avant et droit de la vitre. Fermez le couvercle.

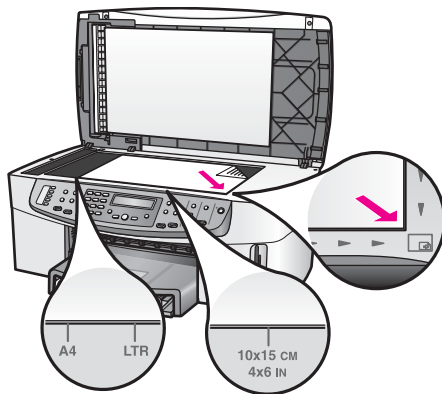

Poursuivez jusqu'à la rubrique [Numérisation d'un index photos](#).

## Numérisation d'un index photos

Une fois l'index photos terminé, la dernière étape consiste à le positionner sur la vitre du scanner et à le numériser.



**Conseil** Assurez-vous que la vitre de l'appareil Tout-en-un HP est bien propre ; dans le cas contraire, la numérisation de l'épreuve risque de ne pas être effectuée correctement. Pour plus d'informations, reportez-vous à la rubrique [Nettoyage de la vitre](#).

1. Placez l'index photos face vers le bas dans le coin avant droit de la vitre. Assurez-vous que l'index est bien calé contre les bords avant et droit de la vitre. Fermez le couvercle.
2. Assurez-vous que vous avez chargé du papier photo dans le bac d'alimentation. Assurez-vous que la carte mémoire utilisée pour imprimer l'index photos est toujours insérée lorsque vous numérisez l'index photos.
3. Dans la zone Photo, appuyez sur **Index photos**, puis sur ► pour sélectionner **Numérisation**.
4. Appuyez sur **OK**.  
L'appareil Tout-en-un HP numérise l'index photos et imprime les photos sélectionnées.

## Définition des options d'impression photo

Vous pouvez définir les options d'impression de votre appareil Tout-en-un HP à partir du panneau de configuration, notamment le type et le format de papier ou la mise en page.

Cette rubrique contient des informations sur les sujets suivants : définition des options d'impression photo, modification des options d'impression et définition de nouvelles options d'impression photo par défaut.

Vous pouvez accéder aux options d'impression photo et les définir dans le menu **Photo** disponible depuis le panneau de configuration.

Vous pouvez également utiliser le logiciel **HP Image Zone** pour définir les options d'impression photo. Pour plus d'informations, reportez-vous à l'**Aide de HP Image Zone**.

## Utilisation du menu Photo pour définir les options d'impression photo

Le menu **Photo** permet d'accéder à divers paramètres relatifs à l'impression des photos : nombre de copies, type de papier, etc. Les mesures et formats par défaut varient selon le pays/la région.

1. Insérez la carte mémoire dans l'emplacement correspondant de votre appareil Tout-en-un HP.
2. Dans la zone Photo, appuyez sur **Menu**.  
Le menu **Photo** s'affiche.
3. Appuyez plusieurs fois sur **Menu** jusqu'à ce que le paramètre à modifier apparaisse sur l'écran du panneau de configuration. Lorsque l'option apparaît, appuyez sur **OK**.

Paramètre	Description
Sélectionner photos	Permet de sélectionner les photos à imprimer. L'option <b>Toutes</b> sélectionne toutes les photos présentes sur la carte mémoire, alors que l'option <b>Personnalisée</b> vous permet de sélectionner manuellement chaque photo à imprimer.
Nombre de copies	Permet de définir le nombre de copies à imprimer.
Format d'image	Permet de définir le format d'impression de l'image. La plupart des choix proposés sont explicites, à deux exceptions près : <b>Remplir la page entière</b> et <b>Page entière</b> . <ul style="list-style-type: none"><li>– Le paramètre <b>Remplir la page entière</b> redimensionne l'image de façon à ce qu'elle recouvre toute la feuille sans laisser de bordure blanche. Il est possible que l'image soit un peu recadrée.</li><li>– Le paramètre <b>Page entière</b> redimensionne l'image de façon à ce qu'elle couvre une surface maximale de la page tout en conservant les proportions d'origine, sans recadrage. L'image est centrée sur la page et entourée d'une bordure blanche.</li></ul>
Sélectionner bac	Permet de sélectionner le bac d'alimentation (avant ou arrière) que l'appareil Tout-en-un HP doit utiliser. Ce paramètre est uniquement disponible si l'appareil Tout-en-un HP détecte un bac arrière lorsque vous le mettez sous tension.
Format du papier photo	Permet de sélectionner le format de papier pour l'impression en cours. Le paramètre <b>Automatique</b>

Paramètre	Description
	définit un grand format de papier (Lettre ou A4) et un petit format 10 x 15 cm variables selon les pays/régions. Lorsque les paramètres <b>Format papier</b> et <b>Type de papier</b> sont tous deux réglés sur <b>Automatique</b> , l'appareil Tout-en-un HP sélectionne les meilleures options pour l'impression en cours. Les autres paramètres <b>Format papier</b> vous permettent de modifier les paramètres automatiques.
<b>Type de papier photo</b>	Permet de sélectionner le type de papier pour l'impression en cours. Le paramètre <b>Automatique</b> permet à votre appareil Tout-en-un HP de détecter et de définir automatiquement le type de papier. Lorsque les paramètres <b>Format papier</b> et <b>Type de papier</b> sont tous deux réglés sur <b>Automatique</b> , l'appareil Tout-en-un HP sélectionne les meilleures options pour l'impression en cours. Les autres paramètres <b>Type de papier</b> vous permettent de modifier les paramètres automatiques.
<b>Style mise en page</b>	Permet de sélectionner l'un des trois styles de mise en page pour l'impression en cours.  Le style <b>Economie de papier</b> fait tenir autant de photos que possible sur la feuille, en les faisant pivoter et en les recadrant au besoin.  Les styles <b>Album</b> conservent l'orientation des photos d'origine. <b>Album</b> fait référence à l'orientation de la page, pas aux photos elles-mêmes. Il est possible que les photos soient un peu recadrées.
<b>Mise au point intelligente</b>	Permet d'activer ou de désactiver la fonction de mise au point numérique automatique des photos. Le paramètre <b>Mise au point intelligente</b> ne concerne que les tirages papier des photos. Il ne modifie pas le fichier image réel stocké sur la carte mémoire. Le paramètre <b>Mise au point intelligente</b> est activé par défaut.
<b>Flash numérique</b>	Permet d'illuminer les photos sombres. Le paramètre <b>Flash numérique</b> ne concerne que les tirages papier des photos. Il ne modifie pas l'aspect du fichier image réel stocké sur la carte mémoire. Le paramètre <b>Flash numérique</b> est désactivé par défaut.
<b>Nouveaux paramètres par défaut</b>	Permet de définir les Options d'impression photo en cours comme nouveaux paramètres par défaut.

## Modification des options d'impression photo

Chacune des options d'impression photo se modifie de la même manière.

1. Dans la zone Photo, appuyez plusieurs fois sur **Menu** jusqu'à ce que l'option d'impression photo à modifier apparaisse.
2. Modifiez le paramètre et appuyez sur **OK**.

Pour plus d'informations sur la définition des options d'impression par défaut, reportez-vous à la rubrique [Définition de nouvelles valeurs par défaut pour les options d'impression photo](#).

## Définition de nouvelles valeurs par défaut pour les options d'impression photo

Vous pouvez modifier les valeurs par défaut des options d'impression photo à partir du panneau de configuration.

1. Dans la zone Photo, appuyez plusieurs fois sur **Menu** jusqu'à ce que l'option d'impression photo à modifier apparaisse.
2. Effectuez les modifications souhaitées. Une fois les modifications effectuées, appuyez sur **OK**.  
Lorsque vous confirmez la modification d'une option, le menu **Photo** réapparaît.
3. Dans la zone Photo, appuyez sur **Menu** jusqu'à ce que **Nvx prm. défaut** s'affiche, puis appuyez sur **OK**.
4. Appuyez sur ► pour sélectionner **Oui**, puis appuyez sur **OK**.  
Toutes les valeurs sélectionnées deviennent les nouveaux paramètres par défaut.

## Impression de photos directement depuis une carte mémoire

Vous pouvez insérer une carte mémoire dans votre appareil Tout-en-un HP, puis utiliser le panneau de configuration pour imprimer des photos. Pour plus d'informations sur l'impression de photos sur votre appareil Tout-en-un HP à partir d'un appareil photo compatible PictBridge, reportez-vous à la rubrique [Impression de photos à partir d'un appareil photo numérique compatible PictBridge](#).

Cette rubrique contient des informations sur les sujets suivants : impression de photos individuelles, création de photos sans bordure et désélection de photos.



**Remarque** Lorsque vous imprimez des photos, vous devez sélectionner les options appropriées pour le type de papier et l'amélioration photo. Pour plus d'informations, reportez-vous à la rubrique [Définition des options d'impression photo](#). Pensez également à utiliser une cartouche d'impression photo afin d'obtenir une qualité d'impression supérieure. Pour plus d'informations, reportez-vous à la rubrique [Utilisation d'une cartouche d'impression photo](#).

Avec le logiciel **HP Image Zone**, vous pouvez effectuer bien d'autres opérations que la simple impression de vos photos. Celui-ci vous permet en effet d'utiliser vos photos pour réaliser des transferts sur tissu, des posters, des banderoles, des autocollants et bien d'autres projets créatifs. Pour plus d'informations, reportez-vous à l'aide en ligne du logiciel **HP Image Zone**.



## Impression de photos individuelles

Vous pouvez imprimer des photos directement à partir du panneau de configuration sans utiliser d'index photos.

1. Insérez la carte mémoire dans l'emplacement approprié de l'appareil Tout-en-un HP.  
Le voyant d'état en regard des emplacements de carte mémoire s'allume.
2. Chargez du papier photo dans le bac d'alimentation. Vérifiez que vous avez chargé du papier dont le format correspond à celui de la photo à imprimer.
3. Appuyez sur ◀ ou ▶ pour reculer ou avancer dans les noms de fichier sur la carte mémoire. Maintenez les touches ◀ ou ▶ enfoncées pour vous déplacer rapidement entre les noms de fichier.
4. Lorsque le nom de la photo à imprimer apparaît sur l'écran du panneau de configuration, appuyez sur **OK**. Une coche apparaît en regard du nom de fichier sélectionné.
5. Dans la zone Photo, appuyez sur **Menu** pour afficher le menu **Photo**, puis modifiez les options d'impression à votre gré. Les options d'impression reprennent leur valeur par défaut une fois l'impression terminée.
6. Dans la zone Photo, appuyez sur **Imprimer photos** pour imprimer les photos sélectionnées.

## Création d'impressions sans bordures

Votre appareil Tout-en-un HP se distingue par sa capacité exceptionnelle à réaliser des impressions professionnelles sans bordures de fichiers photo enregistrés sur une carte mémoire.

1. Insérez la carte mémoire dans l'emplacement approprié de votre appareil Tout-en-un HP.  
Le voyant d'état situé en regard de l'emplacement de carte mémoire s'allume.
2. Appuyez sur ◀ ou ▶ pour reculer ou avancer dans les noms de fichier sur la carte mémoire. Maintenez les touches ◀ ou ▶ enfoncées pour vous déplacer rapidement entre les noms de fichier.
3. Lorsque le nom de la photo à imprimer apparaît sur l'écran du panneau de configuration, appuyez sur **OK**. Une coche apparaît en regard du nom de fichier sélectionné.
4. Chargez le papier photo face à imprimer vers le bas dans le coin arrière droit du bac d'alimentation et ajustez les guides papier.



**Conseil** Si le papier photo utilisé est perforé, chargez-le de manière à ce que les perforations soient le plus près de vous.

5. Dans la zone Photo, appuyez sur **Imprimer photos** pour réaliser des impressions sans bordures des fichiers photo sélectionnés.

## Désélection de photos

Vous pouvez désélectionner des fichiers photo à partir du panneau de configuration.

- Procédez de l'une des manières suivantes :
- Appuyez sur **OK** pour désélectionner le fichier photo affiché à l'écran.
  - Appuyez sur **Annuler** pour désélectionner **tous** les fichiers et revenir à l'écran d'origine.

# Impression de photos à partir d'un appareil photo numérique compatible PictBridge

L'appareil Tout-en-un HP prend en charge la norme PictBridge, qui permet de connecter un appareil photo compatible au port appareil photo et d'imprimer les fichiers photo au format JPEG stockés sur la carte mémoire de l'appareil photo.



**Remarque** Votre appareil Tout-en-un HP prend uniquement en charge le format de fichier JPEG pour les impressions à partir du port PictBridge. Pour plus d'informations sur le changement du format de fichier sur un appareil photo compatible PictBridge, consultez la documentation fournie avec votre appareil photo.

1. Assurez-vous que l'appareil Tout-en-un HP est sous tension et que le processus d'initialisation est terminé.
2. Connectez votre appareil photo numérique compatible PictBridge au port appareil photo situé à l'avant de l'appareil Tout-en-un HP à l'aide du câble USB fourni avec l'appareil photo.
3. Mettez l'appareil photo sous tension et assurez-vous qu'il est bien en mode PictBridge.



**Remarque** Une fois l'appareil photo correctement connecté, le voyant d'état situé en regard des emplacements de carte mémoire s'allume. Le voyant d'état clignote en vert pendant l'impression à partir de l'appareil photo.

Pour plus d'informations sur l'impression à partir d'un appareil photo numérique compatible PictBridge, consultez la documentation fournie avec votre appareil photo.

Si l'appareil photo n'est pas compatible PictBridge ou n'est pas en mode PictBridge, le voyant d'état clignote en jaune et un message d'erreur s'affiche sur l'écran de l'ordinateur (si le logiciel de l'appareil Tout-en-un HP est installé). Déconnectez l'appareil photo, résolvez le problème et reconnectez l'appareil. Pour plus d'informations sur le dépannage du port PictBridge de l'appareil photo, reportez-vous à l'**aide au dépannage** à l'écran fournie avec votre logiciel **HP Image Zone**.

Une fois l'appareil photo compatible PictBridge correctement connecté à l'appareil Tout-en-un HP, vous pouvez imprimer vos photos. Assurez-vous que le format du papier chargé dans l'appareil Tout-en-un HP correspond au paramètre défini dans votre appareil photo. Si le paramètre de format de papier sur votre appareil photo est réglé sur la valeur par défaut, l'appareil Tout-en-un HP utilise le papier actuellement chargé dans le bac d'alimentation. Pour plus d'informations sur l'impression à partir d'un appareil photo numérique compatible PictBridge, consultez la documentation fournie avec votre appareil photo.



**Conseil** Si votre appareil photo numérique est un modèle HP ne prenant pas en charge PictBridge, vous pouvez néanmoins imprimer directement sur l'appareil Tout-en-un HP. Connectez l'appareil photo au port USB à l'arrière de l'appareil Tout-en-un HP au lieu de le connecter au port appareil photo (fonctionne uniquement avec les appareils photo numériques HP).

## Impression de la photo actuelle

Le bouton **Imprimer photos** permet d'imprimer le fichier photo affiché sur l'écran du panneau de configuration.

1. Insérez la carte mémoire dans l'emplacement approprié de l'appareil Tout-en-un HP.
2. Affichez la photo à imprimer.
3. Dans la zone Photo, appuyez sur **Imprimer photos** pour imprimer la photo en utilisant les paramètres en cours.



**Remarque** Si votre appareil Tout-en-un HP est connecté à un ordinateur Macintosh, il se peut qu'un message d'erreur s'affiche à l'écran de votre ordinateur lors du retrait de la carte mémoire de l'appareil Tout-en-un HP. Vous pouvez ignorer cette erreur. Cliquez sur **OK** pour fermer la fenêtre.

## Impression d'un fichier DPOF

Le format DPOF (Digital Print Order Format) est un format de fichier standard qui peut être créé par certains appareils photo numériques. Les photos sélectionnées sur l'appareil photo sont celles que vous avez marquées comme étant à imprimer à l'aide de votre appareil photo numérique. Lorsque vous sélectionnez des photos avec votre appareil photo, celui-ci crée un fichier DPOF indiquant les photos marquées pour l'impression. L'appareil Tout-en-un HP peut lire le fichier DPOF à partir de la carte mémoire, vous évitant ainsi de sélectionner à nouveau les fichiers photo à imprimer.



**Remarque** Les appareils photo numériques n'offrent pas tous la possibilité de marquer les photos à imprimer. Consultez la documentation de votre appareil photo numérique pour savoir s'il prend en charge le format DPOF. L'appareil Tout-en-un HP prend en charge le format DPOF 1.1.

Lorsque vous imprimez des photos sélectionnées sur l'appareil photo, les paramètres d'impression de l'appareil Tout-en-un HP ne s'appliquent pas ; les paramètres concernant la mise en page et le nombre de copies définis dans le fichier DPOF remplacent ceux de l'appareil Tout-en-un HP.

Le fichier DPOF est stocké par l'appareil photo numérique sur une carte mémoire. Il contient les informations suivantes :

- photos à imprimer
- nombre d'exemplaires de chaque photo à imprimer
- rotation appliquée à une photo
- recadrage appliqué à une photo
- impression d'un index (miniatures des photos sélectionnées)

### Pour imprimer des photos sélectionnées sur l'appareil photo

1. Insérez la carte mémoire dans l'emplacement correspondant de votre appareil Tout-en-un HP. Si la carte contient des photos DPOF, l'invite **Impression DPOF** s'affiche sur l'écran du panneau de configuration.

2. Procédez de l'une des manières suivantes :
- Appuyez sur **OK** pour imprimer toutes les photos au format DPOF contenues dans la carte mémoire. Cette action sélectionne **Oui** et imprime les photos à l'aide des paramètres DPOF.
  - Appuyez sur **►**, puis sur **OK**. Cette action sélectionne **Non** et ignore l'impression DPOF.

# 7 Utilisation des fonctions de copie

L'appareil Tout-en-un HP permet de réaliser des copies couleur et noir et blanc de haute qualité sur de nombreux types de papier, y compris sur des transparents. Vous pouvez agrandir ou réduire la taille d'un original pour l'adapter à un format de papier spécifique, ajuster la luminosité et l'intensité des couleurs de la copie et utiliser des fonctions spéciales pour réaliser des copies de haute qualité de vos photos, notamment des copies sans bordures au format 10 x 15 cm.

Ce chapitre décrit comment augmenter la vitesse de copie, améliorer la qualité de copie, définir le nombre de copies à imprimer, choisir le type et le format de papier le plus approprié au travail à effectuer, réaliser des posters et des transferts.



**Conseil** Pour bénéficier de performances optimales sur les travaux de copie standard, réglez le format du papier sur **Lettre** ou **A4**, le type de papier sur **Papier ordinaire** et la qualité de copie sur **Rapide**.

Pour plus d'informations sur la définition du format de papier, reportez-vous à la rubrique [Définition du format de papier de copie](#).

Pour plus d'informations sur la définition du type de papier, reportez-vous à la rubrique [Définition du type de papier de copie](#).

Pour plus d'informations sur la définition de la qualité de copie, reportez-vous à la rubrique [Augmentation de la vitesse de copie ou de la qualité](#).

Vous pouvez apprendre à effectuer des projets de copie photo, tels que des copies de photos sans bordures, l'agrandissement et la réduction de copies de photos selon vos préférences, plusieurs copies de photos sur une page et l'amélioration de la qualité de copie de photos pâles.



Réalisation d'une copie sans bordures d'une photo.



Copie d'une photo sur une page entière.



Réalisation de plusieurs copies d'une photo sur une seule page.



Amélioration des zones claires de la copie.

## Définition du format de papier de copie

Vous pouvez définir le format de papier sur votre appareil Tout-en-un HP. Le format de papier sélectionné doit correspondre à celui du papier chargé dans le bac d'alimentation. Le paramètre de format de papier par défaut pour la copie est **Automatique**, ce qui signifie que votre appareil Tout-en-un HP détecte le format de papier placé dans le bac d'alimentation.

### Pour définir le format de papier à partir du panneau de configuration

1. Assurez-vous que le bac d'alimentation contient du papier.

- Chargez l'original face vers le bas dans l'angle avant droit de la vitre ou face vers le haut dans le bac d'alimentation automatique.  
Si vous utilisez le bac d'alimentation automatique, placez la page de sorte que le haut du document soit chargé en premier.
- Dans la zone Copie, appuyez sur **Menu** jusqu'à ce que **Format pap copie** s'affiche.
- Appuyez sur ► pour sélectionner le format de papier approprié, puis appuyez sur **OK**.
- Appuyez sur **Copier Noir** ou **Copier Couleur**.

Consultez le tableau suivant pour déterminer le format de papier à sélectionner en fonction du papier chargé dans le bac d'alimentation.

Type de papier	Paramètres de format conseillés
Papier de copie, multi-usage ou ordinaire	Lettre ou A4
Papiers jet d'encre	Lettre ou A4
Transferts sur tissu	Lettre ou A4
Papier à en-tête	Lettre ou A4
Papiers photo	10 x 15 cm ou 10 x 15 cm sans bordures 13 x 18 cm ou 13 x 18 cm sans bordures 4 x 6 pouces ou 4 x 6 sans bordures 5 x 7 pouces ou 5 x 7 sans bordures Lettre ou Lettre sans bordures A4 ou A4 sans bordures Format L ou Format L sans bordures (Japon uniquement)
Cartes Hagaki	Hagaki ou Hagaki sans bordures (Japon uniquement)
Films transparents	Lettre ou A4

## Définition du type de papier de copie

Vous pouvez définir le type de papier sur votre appareil Tout-en-un HP. Le paramètre de type de papier par défaut pour la copie est **Automatique**, ce qui signifie que votre appareil Tout-en-un HP détecte le type de papier placé dans le bac d'alimentation.

Si vous utilisez des papiers spéciaux ou si la qualité d'impression est médiocre avec le paramètre **Automatique**, vous pouvez définir manuellement le type de papier à partir du menu Copie.

- Assurez-vous que le bac d'alimentation contient du papier.

2. Chargez l'original face vers le bas dans l'angle avant droit de la vitre ou face vers le haut dans le bac d'alimentation automatique.  
Si vous utilisez le bac d'alimentation automatique, placez la page de sorte que le haut du document soit chargé en premier.
3. Dans la zone Copie, appuyez sur **Menu** jusqu'à ce que l'option **Type pap copie** s'affiche.
4. Appuyez sur ► pour sélectionner un paramètre de type de papier, puis sur **OK**.
5. Appuyez sur **Copier Noir** ou **Copier Couleur**.

Consultez le tableau suivant pour déterminer le paramètre à sélectionner en fonction du papier chargé dans le bac d'alimentation.

Type de papier	Paramètre du panneau de configuration
Papier de copie ou à en-tête	Papier ordinaire
Papier blanc brillant HP	Papier ordinaire
Papier photo HP Premium Plus, brillant	Photo premium
Papier photo HP Premium Plus, mat	Photo premium
Papier photo HP Premium Plus 4 x 6 pouces	Photo premium
Papier photo HP	Papier photo
Papier photo polyvalent HP	Photo ordinaire
Papier photo polyvalent HP, semi-brillant	Polyvalent mat
Autre papier photo	Autre photo
Supports pour transfert sur tissu HP (pour tissu couleur)	Transfert
Supports pour transfert sur tissu HP (pour tissu clair ou blanc)	Transfert tissu inversé
Papier HP Premium	Premium jet d'encre
Autre papier pour imprimante jet d'encre	Premium jet d'encre
Papier pour brochure et dépliant professionnel HP, brillant	Brochure, glacé
Papier pour brochure et dépliant professionnel HP, mat	Brochure, mat
Film transparent jet d'encre HP Premium ou Premium Plus	Transparent
Autre film transparent	Transparent
Hagaki ordinaire (Japon uniquement)	Papier ordinaire
Hagaki brillant (Japon uniquement)	Photo premium

(suite)

Type de papier	Paramètre du panneau de configuration
L (Japon uniquement)	Photo premium

## Augmentation de la vitesse de copie ou de la qualité

L'appareil Tout-en-un HP offre trois options permettant de modifier la vitesse et la qualité de la copie.

- L'option **Optimale** permet d'obtenir une copie de qualité optimale sur tous les types de papier et élimine l'effet de traîne se produisant parfois dans les zones unies. La copie est plus lente avec l'option **Optimale** qu'avec les autres paramètres.
- L'option **Normale** donne un résultat de haute qualité. Elle est recommandée pour la plupart des travaux de copie. L'option **Normale** permet de copier plus rapidement que l'option **Optimale**.
- L'option **Rapide** permet d'effectuer des copies encore plus rapidement que l'option **Normale**. La qualité du texte est comparable à celle de l'option **Normale**, mais celle des graphiques peut être médiocre. Le paramètre **Rapide** utilise moins d'encre et accroît la durée de vie des cartouches d'impression.

### Pour modifier la qualité de copie à partir du panneau de configuration

1. Assurez-vous que le bac d'alimentation contient du papier.
2. Chargez l'original face vers le bas dans l'angle avant droit de la vitre ou face vers le haut dans le bac d'alimentation automatique.  
Si vous utilisez le bac d'alimentation automatique, placez la page de sorte que le haut du document soit chargé en premier.
3. Dans la zone Copie, appuyez sur **Qualité**, sélectionnez **Optimale**, **Normale** ou **Rapide**.
4. Appuyez sur **Copier Noir** ou **Copier Couleur**.

## Sélection d'un bac d'alimentation pour la copie

Si vous disposez d'un accessoire d'impression recto verso HP, vous pouvez spécifier le bac d'alimentation à utiliser pour réaliser des copies :

- Vous pouvez charger tous les types et formats de papier pris en charge, tels que le papier photo ou les transparents, dans le bac d'alimentation principal.
- Vous pouvez charger des supports de taille réduite, tels que du papier photo ou des cartes Hagaki, dans le bac pour petits supports avec module HP d'impression recto verso ou dans le bac Hagaki avec module d'impression recto verso (en option).

Vous pouvez, par exemple, charger du papier photo 10 x 15 cm dans le bac d'alimentation en option et du papier au format standard dans le bac d'alimentation. L'utilisation du bac d'alimentation en option permet de gagner du temps car il vous évite d'avoir à retirer et à recharger du papier chaque fois que vous effectuez des copies sur du papier de type et de format différents.



**Remarque** Pour plus d'informations sur le chargement du papier dans un accessoire, reportez-vous à sa notice d'utilisation.



### Pour sélectionner un bac d'alimentation à partir du panneau de configuration

1. Chargez du papier dans le bac d'alimentation à partir duquel vous souhaitez réaliser des copies.
2. Chargez l'original face vers le bas dans l'angle avant droit de la vitre ou face vers le haut dans le bac d'alimentation automatique.  
Si vous utilisez le bac d'alimentation automatique, placez la page de sorte que le haut du document soit chargé en premier.
3. Dans la zone Copie, appuyez sur **Menu** jusqu'à ce que **Sélectionner bac** apparaisse.  
L'option **Sélectionner bac** apparaît lorsqu'un bac d'alimentation optionnel est rattaché à l'appareil Tout-en-un HP.
4. Appuyez sur ► pour sélectionner le bac d'alimentation, puis appuyez sur **OK**. Cette opération permet de sélectionner le bac d'alimentation, puis d'afficher le menu Copie.
5. Apportez les modifications voulues aux options du menu Copie.
6. Appuyez sur **Copier Noir** ou **Copier Couleur**.

## Réalisation de plusieurs copies d'un même original

Vous pouvez définir le nombre de copies à imprimer à l'aide de l'option **Nombre de copies** du menu Copie.

1. Assurez-vous que le bac d'alimentation contient du papier.
2. Chargez l'original face vers le bas dans l'angle avant droit de la vitre ou face vers le haut dans le bac d'alimentation automatique.  
Si vous utilisez le bac d'alimentation automatique, placez la page de sorte que le haut du document soit chargé en premier.
3. Dans la zone Copie, appuyez sur **Menu** jusqu'à ce que **Nombre de copies** s'affiche.
4. Appuyez sur ► ou utilisez le clavier numérique pour entrer le nombre de copies (sans dépasser le maximum), puis appuyez sur **OK**.  
Le nombre maximal de copies varie selon le modèle.



**Conseil** Maintenez l'un des boutons fléchés enfoncé si vous devez entrer un nombre élevé de copies : le nombre de copies augmente ou diminue alors par incréments de cinq.

5. Appuyez sur **Copier Noir** ou **Copier Couleur**.  
Dans l'exemple suivant, l'appareil Tout-en-un HP réalise trois copies de la photo originale de 10 x 15 cm.

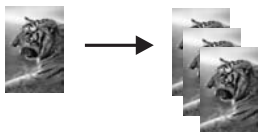

## Copie d'un document noir et blanc de deux pages

Vous pouvez utiliser l'appareil Tout-en-un HP pour copier un document d'une ou plusieurs pages, en couleur ou en noir et blanc. Dans cet exemple, l'appareil Tout-en-un HP est utilisé pour copier un original noir et blanc de deux pages.

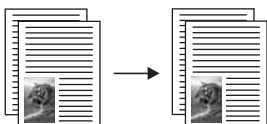

### Pour copier un document de deux pages à partir du panneau de configuration

1. Assurez-vous que le bac d'alimentation contient du papier.
2. Chargez vos originaux dans le bac d'alimentation, face vers le haut. Placez les pages de sorte que le haut du document soit chargé en premier.
3. Appuyez sur **Copier Noir**.

## Création de copies recto verso

Vous pouvez réaliser des copies en recto verso à partir d'originaux recto ou recto verso au format Lettre ou A4.



**Remarque** Vous ne pouvez réaliser des copies en recto verso que si votre appareil Tout-en-un HP dispose d'un accessoire d'impression recto verso HP. Cet accessoire est fourni en standard avec certains modèles ou peut s'acheter séparément.

### Pour réaliser des copies recto verso à partir du panneau de configuration

1. Assurez-vous que le bac d'alimentation contient du papier.
2. Chargez vos originaux au format Lettre ou A4 face vers le haut dans le bac d'alimentation automatique. Placez les pages de sorte que le haut du document soit chargé en premier.



**Remarque** Vous ne pouvez pas réaliser de copies recto verso d'originaux au format Légal.

3. Dans la zone Copie, appuyez sur **Menu** jusqu'à ce que **Copie recto verso** apparaisse.
4. Appuyez sur ► pour sélectionner l'un des paramètres suivants, puis appuyez sur **OK**.
  - 1 > 1 : cette option permet de produire une copie recto standard d'un original recto.
  - 1 > 2 : cette option permet d'effectuer une copie recto verso de deux originaux recto.
  - 2 > 1 : cette option permet de produire des copies recto d'un original recto verso.
  - 2 > 2 : cette option permet de produire une copie recto verso d'un original recto verso.
5. Appuyez sur **Copier, Noir** ou **Copier Couleur**.



**Remarque** Attendez que les deux faces soient copiées pour retirer le papier du bac d'alimentation.

## Réalisation d'une copie sans bordures d'une photo

Vous pouvez utiliser le paramètre **Remplir la page entière** pour réaliser une copie sans bordures d'une photo. Pour réaliser une impression sans bordures sans changer les proportions de l'original, l'appareil Tout-en-un HP doit parfois recadrer une partie de l'image le long des marges. Le plus souvent, cette découpe passera inaperçue.

Pour obtenir des copies de photo de qualité optimale, chargez du papier photo dans le bac d'alimentation et modifiez vos paramètres de copie en fonction du type de papier et de l'amélioration photo souhaités. Il est également conseillé d'utiliser les cartouches d'impression photo pour une qualité supérieure d'impression. Avec une cartouche trois couleurs et une cartouche photo, vous disposez d'un système à six encres. Pour plus d'informations, reportez-vous à la rubrique [Utilisation d'une cartouche d'impression photo](#).



**Remarque** Pour effectuer une copie sans bordures, vous devez charger du papier photo (ou un autre papier spécial). Si l'appareil Tout-en-un HP détecte du papier ordinaire dans le bac d'alimentation, il ne réalisera pas de copie sans bordures. Votre copie aura des bordures.

1. Chargez du papier 10 x 15 cm dans le bac d'alimentation.



**Remarque** Si votre appareil Tout-en-un HP est doté de plusieurs bacs d'alimentation, vous devrez peut-être sélectionner le bac d'alimentation adéquat. Pour plus d'informations, reportez-vous à la rubrique [Sélection d'un bac d'alimentation pour la copie](#).

2. Chargez la photo originale face vers le bas dans l'angle avant droit de la vitre. Positionnez-la de manière à ce que sa longueur se situe le long du bord avant de la vitre.
3. Appuyez sur **Réduire/Agrandir** :  
Le menu **Réduire/Agrandir** s'affiche.
4. Appuyez sur ► jusqu'à ce que l'option **Remplir la page entière** apparaisse, puis appuyez sur **OK**.
5. Appuyez sur **Copier Couleur**.  
L'appareil Tout-en-un HP réalise une copie sans bordures 10 x 15 cm de la photo d'origine, comme illustré ci-dessous.



**Conseil** Si la sortie comporte des bordures, réglez le format de papier sur l'option sans bordures appropriée, réglez le type de papier sur **Papier photo**, choisissez l'amélioration **Photo**, puis réessayez.

Pour plus d'informations sur le réglage du format de papier, reportez-vous à la rubrique [Définition du format de papier de copie](#).

Pour plus d'informations sur le réglage du type de papier, reportez-vous à la rubrique [Définition du type de papier de copie](#).

Pour plus d'informations sur le réglage de l'amélioration **Photo**, reportez-vous à la rubrique [Amélioration des zones claires de la copie](#).

## Copie d'une photo sur une page entière

Vous pouvez utiliser le paramètre **Remplir la page entière** pour ajuster la taille de votre original à la zone imprimable du papier chargé dans le bac d'alimentation. Dans cet exemple, le paramètre **Remplir la page entière** est utilisé pour agrandir une photo 10 x 15 cm afin de réaliser une copie sans bordures pleine page. Lorsque vous copiez une photo, utilisez la cartouche d'impression photo pour obtenir une qualité d'impression optimale. Les cartouches d'impression photo et trois couleurs vous permettent d'utiliser six encres différentes. Pour plus d'informations, reportez-vous à la rubrique [Utilisation d'une cartouche d'impression photo](#).



**Remarque** Pour réaliser une impression sans bordures sans changer les proportions de l'original, il se peut que l'appareil Tout-en-un HP rogne une partie de l'image le long des marges. Le plus souvent, cette découpe passera inaperçue.



**Remarque** Pour effectuer une copie sans bordures, vous devez charger du papier photo (ou un autre papier spécial). Si l'appareil Tout-en-un HP détecte du papier ordinaire dans le bac d'alimentation, il ne réalisera pas de copie sans bordures. Votre copie aura des bordures.



**Remarque** La vitre et le capot doivent être propres pour que cette fonction soit opérationnelle. Pour plus d'informations, reportez-vous à la rubrique [Nettoyage de l'appareil Tout-en-un HP](#).

1. Chargez du papier Lettre ou A4 dans le bac d'alimentation.  
Si votre appareil Tout-en-un HP est doté de plusieurs bacs d'alimentation, vous devrez peut-être sélectionner le bac d'alimentation adéquat. Pour plus d'informations, reportez-vous à la rubrique [Sélection d'un bac d'alimentation pour la copie](#).
2. Chargez la photo originale face vers le bas dans l'angle avant droit de la vitre. Positionnez-la de manière à ce que sa longueur se situe le long du bord avant de la vitre.
3. Dans la zone Copie, appuyez sur **Réduire/Agrandir** jusqu'à ce que l'option **Remplir la page entière** s'affiche.
4. Appuyez sur **Copier Couleur**.



**Conseil** Si la sortie n'est pas sans bordures, réglez le format de papier sur **Lettre sans bordures** ou **A4 sans bordures**, réglez le type de papier sur **Papier photo**, réglez le paramètre d'amélioration sur **Photo**, puis réessayez.

Pour plus d'informations sur le réglage du format de papier, reportez-vous à la rubrique [Définition du format de papier de copie](#).

Pour plus d'informations sur la définition du type de papier, reportez-vous à la rubrique [Définition du type de papier de copie](#).

Pour plus d'informations sur le réglage de l'amélioration **Photo**, reportez-vous à la rubrique [Amélioration des zones claires de la copie](#).

## Réalisation de plusieurs copies d'une photo sur une seule page

Vous pouvez imprimer plusieurs copies d'un original sur une seule page en sélectionnant un format d'image dans le menu **Réduire/Agrandir**.

Après avoir sélectionné un des formats disponibles, vous verrez peut-être apparaître un message demandant si vous souhaitez imprimer plusieurs copies de la photo sur la feuille chargée dans le bac d'alimentation.

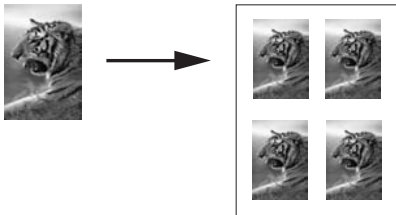

### Pour réaliser plusieurs copies d'une photo sur une page à partir du panneau de configuration

1. Assurez-vous que le bac d'alimentation contient du papier.



**Conseil** Pour obtenir une qualité optimale lorsque vous copiez une photo, chargez du papier photo dans le bac d'alimentation.

2. Chargez la photo originale face vers le bas dans l'angle avant droit de la vitre. Positionnez-la de manière à ce que sa longueur se situe le long du bord avant de la vitre.
3. Dans la zone Copie, appuyez sur **Réduire/Agrandir** jusqu'à ce que l'option **Format des images** s'affiche.
4. Appuyez sur ► pour sélectionner le format auquel vous voulez copier la photo, puis appuyez sur **OK**.  
Selon le format d'image sélectionné, le message **Plus. sur page ?** peut s'afficher pour demander si vous souhaitez imprimer une seule ou plusieurs copies de la photo sur la feuille chargée dans le bac d'alimentation.  
Certains grands formats ne vous invitent pas à indiquer le nombre d'images à placer sur la page. Dans ce cas, seule une image est copiée sur la page.

5. Si le message **Plus. sur page ?** apparaît, appuyez sur ► pour sélectionner **Oui** ou **Non**, puis appuyez sur **OK**.
6. Appuyez sur **Copier Couleur**.

## Redimensionnement d'un original pour le faire tenir sur du papier Lettre ou A4

Si l'image ou le texte de l'original remplit toute la feuille sans laisser de marges, utilisez la fonction **Page entière** ou **Page entière 91 %** pour réduire l'original et éviter la perte de texte ou d'images sur les bords de la feuille.



**Conseil** Vous pouvez également agrandir une petite photo pour qu'elle corresponde à la zone imprimable d'une page au format standard. Pour réaliser cette opération sans changer les proportions de l'original ni couper les bords, il se peut que l'appareil Tout-en-un HP laisse une marge non uniforme sur les bords du papier.

1. Assurez-vous que le bac d'alimentation contient du papier.
2. Chargez l'original face vers le bas dans l'angle avant droit de la vitre ou face vers le haut dans le bac d'alimentation automatique.  
Si vous utilisez le bac d'alimentation automatique, placez la page de sorte que le haut du document soit chargé en premier.



**Remarque** Si vous utilisez le paramètre **Page entière**, vous devez charger votre original sur la vitre.

3. Dans la zone Copie, appuyez sur **Réduire/Agrandir**.
4. Appuyez sur ► pour sélectionner l'un des paramètres suivants, puis appuyez sur **OK**.
  - **Page entière 91%** : utilisez ce paramètre si vous avez chargé votre original dans le bac d'alimentation automatique.
  - **Page entière** : utilisez ce paramètre si vous avez chargé votre original face vers le bas, dans l'angle avant droit de la vitre.
5. Appuyez sur **Copier Noir** ou **Copier, Couleur**.

## Redimensionnement d'un original à l'aide de paramètres personnalisés

Vous pouvez utiliser vos propres paramètres personnalisés pour réduire ou agrandir une copie d'un original.

1. Assurez-vous que le bac d'alimentation contient du papier.

2. Chargez l'original face vers le bas dans l'angle avant droit de la vitre ou face vers le haut dans le bac d'alimentation automatique.  
Si vous utilisez le bac d'alimentation automatique, placez la page de sorte que le haut du document soit chargé en premier.
3. Dans la zone Copie, appuyez sur **Réduire/Agrandir** jusqu'à ce que l'option **Personnalisé 100 %** s'affiche, puis appuyez sur **OK**.
4. Appuyez sur ◀ ou ▶, ou utilisez le clavier pour saisir un pourcentage afin de réduire ou d'agrandir la copie. Appuyez ensuite sur **OK**.  
(Le pourcentage minimum et maximum pour redimensionner une copie varie selon le modèle.)



**Conseil** Si vous maintenez enfoncé l'un des deux boutons directionnels, le pourcentage de réduction/agrandissement est modifié par incréments de cinq.

5. Appuyez sur **Copier Noir** ou **Copier Couleur**.

## Copie d'un document au format Légal sur du papier au format Lettre

Vous pouvez utiliser le paramètre **Légal > Ltr 72%** pour réduire un document au format Légal de sorte qu'il puisse être copié sur du papier au format Lettre.



**Remarque** Il se peut que le pourcentage de l'exemple, **Légal > Ltr 72%**, ne corresponde pas au pourcentage apparaissant sur l'écran du panneau de configuration.

### Pour copier un document au format Légal sur du papier au format Lettre à partir du panneau de configuration

1. Assurez-vous que le bac d'alimentation contient du papier.
2. Chargez votre original dans le bac d'alimentation, face vers le haut.  
Placez la page dans le bac d'alimentation automatique de sorte que le haut du document soit chargé en premier.
3. Dans la zone Copie, appuyez sur **Réduire/Agrandir** jusqu'à ce que **Légal > Ltr 72%** s'affiche.
4. Appuyez sur **Copier Noir** ou **Copier Couleur**.

L'appareil Tout-en-un HP réduit le format de votre original pour qu'il corresponde à la zone imprimable du papier au format Lettre, comme illustré ci-dessous.

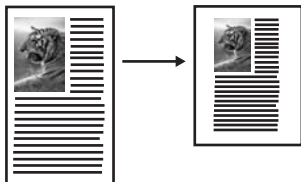

## Copie d'un original pâle

Vous pouvez utiliser l'option **+ clair/foncé** pour régler la luminosité des copies. Vous pouvez aussi régler l'intensité des couleurs pour les rendre plus vives ou plus douces.

1. Assurez-vous que le bac d'alimentation contient du papier.
2. Chargez l'original face vers le bas dans l'angle avant droit de la vitre ou face vers le haut dans le bac d'alimentation automatique.  
Si vous utilisez le bac d'alimentation automatique, placez la page de sorte que le haut du document soit chargé en premier.
3. Dans la zone Copie, appuyez sur **Menu** jusqu'à ce que **+ clair/foncé** s'affiche.
4. Appuyez sur ► pour rendre la copie plus foncée, puis appuyez sur **OK**.



**Remarque** Vous pouvez aussi appuyer sur ◀ pour éclaircir la copie.

5. Dans la zone Copie, appuyez sur **Menu** jusqu'à ce que l'option **Intens. couleurs** s'affiche.
6. Appuyez sur ► pour rendre l'image plus vive, puis sur **OK**.



**Remarque** Vous pouvez également appuyer sur ◀ pour rendre l'image plus pâle.

7. Appuyez sur **Copier, Noir** ou **Copier Couleur**.

## Copie d'un document télécopié plusieurs fois

Vous pouvez utiliser la fonction **Améliorations** pour ajuster la qualité d'un texte en accentuant le bord des caractères noirs ou celle des photos en améliorant les couleurs claires qui risqueraient d'apparaître blanches.

L'option d'amélioration **Mixte** est l'option par défaut. Utilisez l'option d'amélioration **Mixte** pour augmenter la netteté des contours de la plupart des originaux.

### Pour copier un document flou à partir du panneau de configuration

1. Assurez-vous que le bac d'alimentation contient du papier.
2. Chargez l'original face vers le bas dans l'angle avant droit de la vitre ou face vers le haut dans le bac d'alimentation automatique.  
Si vous utilisez le bac d'alimentation automatique, placez la page de sorte que le haut du document soit chargé en premier.
3. Dans la zone Copie, appuyez sur **Menu** jusqu'à ce que l'option **Améliorations** s'affiche.
4. Appuyez sur ► pour sélectionner le paramètre d'amélioration **Texte**, puis appuyez sur **OK**.
5. Appuyez sur **Copier, Noir** ou **Copier Couleur**.



**Conseil** Si l'un des cas suivants se produit, désactivez l'amélioration **Texte** en sélectionnant **Photo** ou **Aucune** :

- Des points de couleur apparaissent autour du texte de vos copies.
- Les caractères noirs de grande taille ne sont pas correctement rendus.



- Les petits objets ou lignes en couleur présentent des parties noires.
- Des bandes horizontales granuleuses ou blanches apparaissent dans les zones de gris clair à gris moyen.

## Amélioration des zones claires de la copie

Utilisez les améliorations **Photo** pour enrichir les couleurs claires qui risqueraient d'apparaître blanches. Vous pouvez aussi utiliser les améliorations **Photo** pour éliminer ou réduire l'un des problèmes suivants susceptibles de se produire lors d'une copie avec les améliorations **Texte** :

- Des points de couleur apparaissent autour du texte de vos copies.
- Les caractères noirs de grande taille ne sont pas correctement rendus.
- Les petits objets ou lignes en couleur présentent des parties noires.
- Des bandes horizontales granuleuses ou blanches apparaissent dans les zones de gris clair à gris moyen.

### Pour copier une photo surexposée à partir du panneau de configuration

1. Assurez-vous que le bac d'alimentation contient du papier.



**Conseil** Pour obtenir une qualité optimale lorsque vous copiez une photo, chargez du papier photo dans le bac d'alimentation.

2. Chargez la photo originale face vers le bas dans l'angle avant droit de la vitre. Positionnez-la de manière à ce que sa longueur se situe le long du bord avant de la vitre.
3. Dans la zone Copie, appuyez sur **Menu** jusqu'à ce que l'option **Améliorations** s'affiche.
4. Appuyez sur ► pour sélectionner le paramètre d'amélioration **Photo**, puis appuyez sur **OK**.
5. Appuyez sur **Copier Couleur**.

## Création d'un poster

Vous pouvez utiliser la fonction **Poster** pour agrandir des sections données de votre original et les assembler afin de créer un poster.

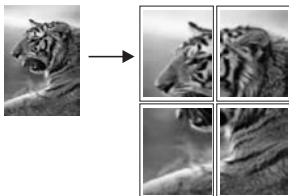

1. Assurez-vous que le bac d'alimentation contient du papier.



**Conseil** Si vous transformez une photo en poster, utilisez du papier photo de format standard pour obtenir une qualité de copie optimale.

2. Chargez l'original face vers le bas dans l'angle avant droit de la vitre. Si vous copiez une photo, positionnez-la de manière à ce que sa longueur se situe le long du bord avant de la vitre.
3. Dans la zone Copie, appuyez sur **Réduire/Agrandir** jusqu'à ce que l'option **Poster** s'affiche, puis appuyez sur **OK**.
4. Appuyez sur ► pour sélectionner une largeur de page pour le poster. La largeur par défaut des posters est de deux pages.
5. Appuyez sur **Copier Noir** ou **Copier Couleur**. Une fois la largeur du poster sélectionnée, l'appareil Tout-en-un HP ajuste automatiquement la longueur pour conserver les proportions de l'original.



**Conseil** S'il est impossible d'agrandir l'original à la taille de poster souhaitée (parce que le taux d'agrandissement maximal est dépassé), un message d'erreur apparaît et vous propose de réduire la largeur de la page. Dans ce cas, sélectionnez un format de poster plus petit et relancez la copie.

6. Une fois le poster imprimé, coupez le bord des feuilles, puis assemblez-les.

## Préparation d'un transfert couleur sur tissu

Vous pouvez reproduire une image ou un texte sur un T-shirt, une housse de coussin, un napperon ou tout autre type de tissu via un transfert sur tissu.



**Conseil** Nous vous recommandons d'effectuer d'abord un transfert sur un vieux vêtement.

1. Chargez le papier pour transfert sur tissu dans le bac d'alimentation.
2. Chargez l'original face vers le bas dans l'angle avant droit de la vitre. Si vous copiez une photo, positionnez-la de manière à ce que sa longueur se situe le long du bord avant de la vitre.
3. Dans la zone Copie, appuyez sur **Menu** jusqu'à ce que l'option **Type pap copie** s'affiche.
4. Appuyez sur ► pour sélectionner **Transfert sur tissu** ou **Transf. tissu inversé**, puis appuyez sur **OK**.
  - Sélectionnez **Transfert sur tissu** comme type de papier si vous utilisez des supports HP pour transfert sur tissu couleur. Si vous utilisez des supports HP pour transfert sur tissu couleur, l'image n'a pas besoin d'être inversée pour apparaître correctement sur le tissu.
  - Sélectionnez **Transf. tissu inversé** si vous utilisez des Supports pour transfert sur tissu HP pour tissu clair ou blanc. L'appareil Tout-en-un HP copie automatiquement une image miroir de l'original afin qu'elle apparaisse correctement lorsque vous l'appliquez sur un tissu clair ou blanc.
5. Appuyez sur **Copier Noir** ou **Copier Couleur**.

## Modification des paramètres de copie par défaut

Lorsque vous modifiez les paramètres de copie à partir du panneau de configuration, ces nouvelles valeurs ne s'appliquent qu'au travail de copie en cours. Pour les appliquer à toutes les copies à venir, vous pouvez les enregistrer comme paramètres par défaut.

Lorsque vous modifiez les paramètres de copie à partir du panneau de configuration ou du **Directeur HP**, ces nouvelles valeurs ne s'appliquent qu'au travail de copie en cours. Pour les appliquer à toutes les copies à venir, vous pouvez les enregistrer comme paramètres par défaut.

1. Assurez-vous que le bac d'alimentation contient du papier.
2. Chargez l'original face vers le bas dans l'angle avant droit de la vitre ou face vers le haut dans le bac d'alimentation automatique.  
Si vous utilisez le bac d'alimentation automatique, placez la page de sorte que le haut du document soit chargé en premier.
3. Dans la zone Copie, appuyez sur **Menu** et apportez les modifications voulues aux paramètres de copie.
4. Dans la zone Copie, appuyez sur **Menu** jusqu'à ce que l'option **Nvx prm. défaut** apparaisse.
5. Appuyez sur ► pour sélectionner **Oui**.
6. Appuyez sur **OK** pour enregistrer les paramètres comme nouveaux paramètres par défaut.
7. Appuyez sur **Copier Noir** ou **Copier Couleur**.

Les paramètres spécifiés ici sont enregistrés uniquement dans l'appareil Tout-en-un HP. Ils ne modifient pas les paramètres du logiciel. Vous pouvez sauvegarder les paramètres que vous utilisez le plus fréquemment à l'aide du logiciel **HP Image Zone** fourni avec votre appareil Tout-en-un HP. Pour plus d'informations, reportez-vous à l'**Aide de HP Image Zone**.

## Interruption de la copie

- Pour arrêter la copie, appuyez sur **Annuler** sur le panneau de configuration.

# 8 Utilisation des fonctions de numérisation

La numérisation est un procédé permettant de convertir du texte et des images en un format électronique accepté par votre ordinateur. Vous pouvez numériser tout type de support : photos, articles de magazine et documents de texte, du moment que vous veillez à ne pas rayer la vitre de votre appareil Tout-en-un HP. La numérisation vers une carte mémoire rend les images numérisées encore plus portables.

Les fonctions de numérisation de votre appareil Tout-en-un HP vous permettent d'effectuer les opérations suivantes :

- Numériser le texte d'un article vers un logiciel de traitement de texte et le citer dans un rapport.
- Numériser un logo et l'utiliser dans un logiciel de publication en vue d'imprimer des cartes de visite et des brochures commerciales.
- Envoyer des photos à des amis et à des parents en numérisant vos épreuves favorites et en les intégrant à des messages électroniques.
- Créer un inventaire photographique de votre maison ou de votre bureau.
- Archiver vos plus précieux souvenirs dans un album électronique.



**Remarque** La numérisation de texte ou reconnaissance optique de caractères (OCR) vous permet d'importer le contenu d'articles, de livres et d'autres supports imprimés dans votre traitement de texte préféré ou dans toute autre application sous forme de texte modifiable. Prenez le temps d'apprendre à maîtriser les fonctions de reconnaissance optique pour obtenir des résultats optimaux. Ne vous attendez pas à obtenir des documents impeccables dès la première utilisation de votre logiciel de reconnaissance optique. Il vous faudra probablement un peu de temps et d'expérience pour en tirer le meilleur parti. Pour de plus amples informations sur la numérisation de documents, notamment de documents comprenant du texte et des graphiques, reportez-vous à la documentation fournie avec votre logiciel de reconnaissance optique.

Pour utiliser les fonctions de numérisation, l'appareil Tout-en-un HP et l'ordinateur doivent être connectés et sous tension. En outre, le logiciel de l'appareil Tout-en-un HP doit être installé et en cours d'exécution sur l'ordinateur avant la numérisation. Pour vérifier que le logiciel de l'appareil Tout-en-un HP est en cours d'exécution sur un ordinateur Windows, contrôlez la présence de l'icône Tout-en-un HP dans la barre d'état système située dans l'angle inférieur droit de l'écran, près de l'horloge. Sur un Macintosh, le logiciel de l'appareil Tout-en-un HP s'exécute en permanence.



**Remarque** Si vous fermez l'icône Moniteur d'imagerie numérique Hewlett-Packard dans la barre d'état système de Windows, certaines fonctionnalités de votre appareil Tout-en-un HP ne seront peut-être plus disponibles et le message d'erreur **Pas de connexion** risque de s'afficher. Pour remédier au problème, redémarrez votre ordinateur ou lancez le logiciel **HP Image Zone**.

Pour des informations sur la réalisation de numérisations depuis l'ordinateur et sur la façon de régler, redimensionner, faire pivoter, recadrer et améliorer la netteté de vos numérisations, consultez l'**Aide de HP Image Zone**.

Ce chapitre contient des informations relatives à la numérisation vers une application, vers une destination HP Instant Share et vers une carte mémoire. Il comprend également des informations sur la numérisation à partir du **Directeur HP** et sur le réglage de l'image de prévisualisation.

## Envoi d'une image numérisée vers une application

Vous pouvez numériser des originaux placés sur la vitre directement à partir du panneau de configuration.



**Remarque** Le contenu des menus présentés dans cette rubrique peut varier en fonction de votre système d'exploitation et des applications de destination définies dans le logiciel **HP Image Zone**.

### Numérisation d'un original (connexion USB)

Procédez comme suit si votre appareil Tout-en-un HP est directement connecté à un ordinateur via un câble USB.

1. Chargez l'original face à numériser vers le bas dans l'angle avant droit de la vitre.
2. Dans la zone Numérisation, appuyez sur **Numériser vers**.

Le menu Numériser vers s'affiche, répertoriant les destinations possibles, y compris les applications, pour toutes vos numérisations. La destination par défaut est celle que vous avez sélectionnée en dernier lieu dans ce menu. Il est possible de configurer le menu Numériser vers. Vous pouvez définir les applications et les destinations proposées dans le menu Numériser vers à l'aide du logiciel **HP Image Zone**, sur votre ordinateur.

3. Pour sélectionner une application de destination pour la numérisation, appuyez sur ► jusqu'à ce que la destination souhaitée apparaisse sur l'écran du panneau de configuration, puis appuyez sur **Numériser**.

Une image de prévisualisation apparaît dans la fenêtre **Numérisation HP** de l'ordinateur, où vous pouvez la modifier avant la numérisation finale. Les modifications apportées à l'image de prévisualisation ne sont pas enregistrées dans le fichier image d'origine.

Pour savoir comment modifier l'image de prévisualisation, consultez l'**Aide de HP Image Zone** fournie avec le logiciel.

4. Modifiez l'image de prévisualisation comme vous l'entendez dans la fenêtre **Numérisation HP**. Lorsque vous avez terminé, cliquez sur **Accepter**. L'appareil Tout-en-un HP envoie l'image numérisée vers l'application sélectionnée. Par exemple, si vous avez choisi le logiciel **HP Image Zone**, celui-ci s'ouvre automatiquement et affiche l'image.

### Numérisation d'un original (connexion réseau)

Procédez comme suit si votre appareil Tout-en-un HP est connecté à un ou plusieurs ordinateurs via un réseau.

1. Chargez l'original face à numériser vers le bas dans l'angle avant droit de la vitre.
2. Dans la zone Numérisation, appuyez sur **Numériser vers**.

Le menu Numériser vers s'affiche, énumérant les options disponibles.

3. Appuyez sur ► pour mettre en surbrillance l'option **Sélection PC**, puis appuyez sur **OK**.

Le menu **Sélectionnez l'ordinateur** s'affiche, énumérant les ordinateurs connectés à l'appareil Tout-en-un HP.



**Remarque** Le menu **Sélection PC** peut afficher les ordinateurs reliés par connexion USB en plus de ceux connectés en réseau.

4. Appuyez sur **OK** pour sélectionner l'ordinateur par défaut. Pour sélectionner un autre ordinateur, appuyez sur ► afin de mettre en surbrillance l'ordinateur de votre choix, puis appuyez sur **OK**. Pour envoyer l'image numérisée vers une application de votre ordinateur, sélectionnez votre ordinateur dans le menu. Le menu Numériser vers s'affiche, répertoriant les destinations possibles, y compris les applications, pour toutes vos numérisations. La destination par défaut est celle que vous avez sélectionnée en dernier lieu dans ce menu. Vous pouvez définir les destinations proposées dans le menu Numériser vers à l'aide du logiciel **HP Image Zone** sur votre ordinateur. Pour plus d'informations, consultez l'**Aide de HP Image Zone**.
5. Pour sélectionner un application destinée à recevoir la numérisation, appuyez sur ► pour la mettre en surbrillance, puis appuyez sur **OK** ou sur **Numériser**. Si vous choisissez le logiciel **HP Image Zone**, une image de prévisualisation apparaît dans la fenêtre **Numérisation HP**, où vous pouvez la modifier.
6. Modifiez l'image de prévisualisation comme vous l'entendez dans la fenêtre **Numérisation HP**. Lorsque vous avez terminé, cliquez sur **Accepter**. L'appareil Tout-en-un HP envoie l'image numérisée vers l'application sélectionnée. Par exemple, si vous choisissez le logiciel **HP Image Zone**, il s'ouvre automatiquement et affiche l'image.

## Envoi d'une numérisation vers une destination HP Instant Share

Le logiciel HP Instant Share vous permet de partager vos photos avec votre famille et vos amis par l'intermédiaire de messages électroniques ou d'albums photos en ligne et d'épreuves de grande qualité.



**Remarque** La commande d'impressions de photos en ligne n'est pas disponible dans tous les pays/régions.

Cette rubrique contient des informations sur le partage d'une image numérisée à partir d'un appareil connecté via USB et d'un appareil connecté au réseau.

### Partage d'une image numérisée avec des amis et des parents (périphérique connecté au port USB)

Pour partager une image numérisée, appuyez sur **Numérisation vers** sur le panneau de configuration. Pour utiliser le bouton **Numérisation vers**, placez une image sur la

vitre, face vers le bas. Sélectionnez ensuite la destination d'envoi et démarrez la numérisation.



**Remarque** Si vous installez HP Instant Share sur un réseau, vous ne pourrez pas utiliser ce programme sur un périphérique connecté au port USB.

1. Chargez l'original face imprimée vers le bas dans l'angle supérieur droit de la vitre ou (si vous utilisez le bac d'alimentation automatique) dans le bac d'alimentation.
2. Dans la zone Numérisation, appuyez sur **Numériser vers**.  
Le menu Numériser vers s'affiche sur l'écran du panneau de configuration.
3. Utilisez la flèche ► pour sélectionner **HP Instant Share**.
4. Appuyez sur **OK** pour sélectionner la destination et numériser l'image.  
L'image est numérisée et téléchargée sur votre ordinateur.  
Pour les utilisateurs Windows, le logiciel **HP Image Zone** s'ouvre sur l'ordinateur. L'onglet **HP Instant Share** apparaît. Une miniature de l'image numérisée s'affiche dans la Corbeille Images sélectionnées. Pour plus d'informations sur le logiciel **HP Image Zone**, consultez l'**Aide de HP Image Zone** fournie avec le logiciel.  
Pour les utilisateurs Macintosh, le logiciel d'application client **HP Instant Share** s'affiche sur votre ordinateur. Une miniature de l'image numérisée s'affiche dans la fenêtre **HP Instant Share**.



**Remarque** Si vous utilisez une version du système d'exploitation Macintosh antérieure à OS X v10.2 (y compris OS 9), l'image numérisée est téléchargée dans la **Galerie HP** sur votre Macintosh. Cliquez sur **Courrier électronique**. Envoyez l'image sous forme de pièce jointe à un courrier électronique en suivant les invites à l'écran.

Suivez les invites qui s'affichent pour partager la numérisation avec d'autres personnes à l'aide de HP Instant Share.

## Partage d'une image numérisée avec des amis et des parents (connectés au réseau)

Pour partager une image numérisée, appuyez sur **Numérisation vers** sur le panneau de configuration. Pour utiliser le bouton **Numérisation vers**, placez une image sur la vitre, face vers le bas. Sélectionnez ensuite la destination d'envoi et démarrez la numérisation.

Pour pouvoir partager une image numérisée sur un appareil Tout-en-un HP connecté à un réseau, vous devez d'abord installer le logiciel **HP Image Zone** sur votre ordinateur. Pour plus d'informations sur l'installation du logiciel **HP Image Zone** sur votre ordinateur, reportez-vous au Guide de configuration fourni avec votre appareil Tout-en-un HP.

1. Chargez l'original face imprimée vers le bas dans l'angle supérieur droit de la vitre ou (si vous utilisez le bac d'alimentation automatique) dans le bac d'alimentation.
2. Dans la zone Numérisation, appuyez sur **Numériser vers**.  
Le menu Numériser vers s'affiche sur l'écran du panneau de configuration.
3. Appuyez sur ► pour mettre en surbrillance l'option **Sélection PC**, puis appuyez sur **OK**.  
Le menu **Sélection PC** s'affiche sur l'écran du panneau de configuration.

4. Appuyez sur ► pour sélectionner l'ordinateur vers lequel vous souhaitez envoyer la numérisation, puis sur **OK**.  
Le menu Envoi d'une image numérisée vers une application apparaît.
5. Appuyez sur ► pour sélectionner **HP Instant Share**, puis appuyez sur **OK**.
6. L'image est numérisée et envoyée vers la destination spécifiée.

## Envoi d'une image numérisée vers une carte mémoire

Vous pouvez envoyer une image numérisée en tant qu'image JPEG vers la carte mémoire insérée dans l'un des emplacements de carte mémoire de l'appareil Tout-en-un HP. Cette opération vous permet d'utiliser les fonctions de la carte mémoire pour créer des impressions sans bordure et des pages d'album à partir de l'image numérisée. Ceci vous permet également d'accéder à l'image numérisée depuis d'autres périphériques qui prennent en charge la carte mémoire.

### Envoi d'une image numérisée vers une carte mémoire insérée dans votre appareil Tout-en-un HP (connexion USB)

Vous pouvez envoyer l'image numérisée au format JPEG vers une carte mémoire. Cette rubrique décrit la marche à suivre lorsque votre appareil Tout-en-un HP est directement connecté à votre ordinateur via un câble USB. Assurez-vous qu'une carte mémoire est bien insérée dans l'appareil Tout-en-un HP.

1. Chargez l'original face à numériser vers le bas dans l'angle avant droit de la vitre.
2. Dans la zone Numérisation, appuyez sur **Numériser vers** jusqu'à ce que l'option **Carte mémoire** apparaisse sur l'écran du panneau de configuration.
3. Appuyez sur **OK**.  
L'appareil Tout-en-un HP numérise l'image et enregistre le fichier sur la carte mémoire au format JPEG.

### Envoi d'une image numérisée vers une carte mémoire insérée dans votre appareil Tout-en-un HP (connexion réseau)

Vous pouvez envoyer l'image numérisée au format JPEG vers une carte mémoire. Cette rubrique décrit la marche à suivre lorsque votre appareil Tout-en-un HP est connecté à un réseau.

1. Chargez l'original face à numériser vers le bas dans l'angle avant droit de la vitre.
2. Dans la zone Numérisation, appuyez sur **Numériser vers** jusqu'à ce que l'option **Carte mémoire** apparaisse sur l'écran du panneau de configuration.
3. Appuyez sur **OK**.  
L'appareil Tout-en-un HP numérise l'image et enregistre le fichier sur la carte mémoire au format JPEG.

## Arrêt de la numérisation

- Pour arrêter la numérisation, appuyez sur **Annuler** sur le panneau de configuration, ou cliquez sur **Annuler** dans le logiciel **HP Image Zone**.



## 9 Impression à partir d'un ordinateur

Vous pouvez utiliser l'appareil Tout-en-un HP avec n'importe quelle application logicielle dotée d'une fonction d'impression. Les instructions varient légèrement selon que vous imprimez sous Windows ou Macintosh. Veillez à suivre dans ce chapitre les instructions concernant votre système d'exploitation.

Outre les fonctionnalités d'impression décrites dans ce chapitre, vous pouvez réaliser des travaux spéciaux, notamment des impressions sans bordure, des lettres d'information et des banderoles ; imprimer directement des images provenant d'une carte mémoire ou d'un appareil photo numérique prenant en charge la technologie PictBridge ; vous pouvez également utiliser des images numérisées pour l'impression de projets dans **HP Image Zone**.

- Pour plus d'informations sur l'impression à partir d'une carte mémoire ou d'un appareil photo numérique, reportez-vous [Utilisation d'une carte mémoire ou d'un appareil photo PictBridge](#).
- Pour plus d'informations sur la réalisation de travaux d'impression spéciaux ou sur l'impression d'images dans le logiciel **HP Image Zone**, reportez-vous à l'[Aide de HP Image Zone](#).

### Impression à partir d'une application logicielle

La plupart des paramètres d'impression sont traités automatiquement par le logiciel à partir duquel vous imprimez ou par la technologie ColorSmart de HP. Vous ne devez les modifier manuellement que lorsque vous changez de qualité d'impression, imprimez sur des types de papiers ou de films transparents spécifiques ou utilisez des fonctions spéciales.

#### Impression depuis l'application logicielle utilisée pour créer le document (utilisateurs Windows)

1. Assurez-vous que le bac d'alimentation contient du papier.
2. Dans le menu **Fichier** de l'application logicielle, cliquez sur **Imprimer**.
3. Sélectionnez l'appareil Tout-en-un HP comme imprimante.
4. Si vous devez modifier les paramètres, cliquez sur le bouton qui ouvre la boîte de dialogue **Propriétés**.  
Selon l'application logicielle utilisée, ce bouton peut être appelé **Préférences**, **Propriétés**, **Options**, **Configuration d'imprimante** ou **Imprimante**.
5. Sélectionnez les options correspondant à votre travail d'impression dans les onglets **Papier/Qualité**, **Finition**, **Effets**, **Bases** et **Couleur**.



**Conseil** Vous pouvez sélectionner facilement les options appropriées à votre travail d'impression en choisissant l'une des tâches d'impression prédéfinies dans l'onglet des **raccourcis d'impression**. Cliquez sur un type de tâche d'impression dans la liste des **tâches réalisables**. Les paramètres par défaut pour ce type d'impression sont définis et résumés dans l'onglet des **raccourcis d'impression**. Le cas échéant, vous pouvez

modifier les paramètres dans cet onglet, mais vous pouvez également le faire dans les autres onglets de la boîte de dialogue **Propriétés**.

6. Cliquez sur **OK** pour fermer la boîte de dialogue **Propriétés**.
7. Cliquez sur **Imprimer** ou sur **OK** pour commencer l'impression.

### Impression depuis l'application logicielle utilisée pour créer le document (utilisateurs Macintosh)

1. Assurez-vous que le bac d'alimentation contient du papier.
2. Sélectionnez l'appareil Tout-en-un HP dans le **Sélecteur** (OS 9), **Centre d'impression** (OS 10.2 ou version antérieure) ou **Utilitaire de configuration de l'imprimante** (OS 10.3 ou version ultérieure) avant de procéder à l'impression.
3. Dans le menu **Fichier** de votre application logicielle, sélectionnez **Mise en page**. La boîte de dialogue **Mise en page** s'affiche. Vous pouvez alors définir le format du papier, son orientation et l'échelle.
4. Définissez les attributs de page :
  - Sélectionnez le format du papier.
  - Sélectionnez l'orientation du papier.
  - Entrez le pourcentage de mise à l'échelle.



**Remarque** Sous OS 9, la boîte de dialogue **Mise en page** comporte une option permettant d'imprimer une version miroir (ou inversée) de l'image et d'ajuster les marges pour les impressions recto verso.

5. Cliquez sur **OK**.
6. Dans le menu **Fichier** de votre application logicielle, sélectionnez **Imprimer**. La boîte de dialogue **Impression** apparaît. Si vous utilisez OS 9, le panneau **Général** s'ouvre. Dans un système OS X, le panneau **Copies et pages** s'ouvre.
7. Modifiez les paramètres d'impression pour chaque option dans le menu déroulant, selon le projet à réaliser.
8. Cliquez sur **Imprimer** pour lancer l'impression.

## Modification des paramètres d'impression

Vous pouvez personnaliser les paramètres d'impression de votre appareil Tout-en-un HP de sorte qu'il puisse assurer la plupart des tâches d'impression.

### Utilisateurs Windows

Avant de modifier les paramètres d'impression, vous devriez décider si vous souhaitez modifier ces paramètres uniquement pour le travail d'impression en cours ou si vous souhaitez faire de ces paramètres les paramètres par défaut qui seront utilisés pour tous les travaux d'impression futurs. La manière dont vous affichez les paramètres d'impression varie selon que vous souhaitez appliquer le changement à tous les travaux d'impression futurs ou uniquement au travail d'impression en cours.

#### Modification des paramètres d'impression pour tous les travaux futurs

1. Dans le **Directeur HP**, cliquez sur **Paramètres**, pointez sur **Paramètres d'impression**, puis cliquez sur **Paramètres d'impression**.
2. Modifiez les paramètres d'impression et cliquez sur **Appliquer**.

### Modification des paramètres d'impression pour le travail en cours

1. Dans le menu **Fichier** de l'application logicielle, cliquez sur **Imprimer**.
2. Vérifiez que l'appareil Tout-en-un HP est l'imprimante sélectionnée.
3. Cliquez sur le bouton qui ouvre la boîte de dialogue **Propriétés**. Selon l'application logicielle utilisée, ce bouton peut être appelé **Préférences**, **Propriétés**, **Options**, **Configuration d'imprimante** ou **Imprimante**.
4. Modifiez les paramètres d'impression et cliquez sur **Appliquer**.
5. Cliquez sur **Imprimer** ou sur **OK** dans la boîte de dialogue **Imprimer** pour procéder à l'impression.

### Utilisateurs Macintosh

Utilisez les boîtes de dialogue **Mise en page** et **Imprimer** pour modifier les paramètres d'impression de la tâche. La boîte de dialogue varie selon le paramètre à modifier.

#### Modification du format de papier, de l'orientation et de l'échelle

1. Sélectionnez l'appareil Tout-en-un HP dans le **Sélecteur** (OS 9), **Centre d'impression** (OS 10.2 ou version antérieure) ou **Utilitaire de configuration de l'imprimante** (OS 10.3 ou version ultérieure) avant de procéder à l'impression.
2. Dans le menu **Fichier** de votre application logicielle, sélectionnez **Mise en page**.
3. Modifiez le format de papier, l'orientation et la mise à l'échelle à votre convenance, puis cliquez sur **OK**.

#### Modification de tous les autres paramètres d'impression

1. Sélectionnez l'appareil Tout-en-un HP dans le **Sélecteur** (OS 9), **Centre d'impression** (OS 10.2 ou version antérieure) ou **Utilitaire de configuration de l'imprimante** (OS 10.3 ou version ultérieure) avant de procéder à l'impression.
2. Dans le menu **Fichier** de votre application logicielle, sélectionnez **Imprimer**.
3. Modifiez les paramètres d'impression et cliquez sur **Imprimer** pour démarrer l'impression.

## Arrêt d'un travail d'impression

Vous pouvez arrêter un travail d'impression depuis l'appareil Tout-en-un HP ou depuis l'ordinateur, mais il est conseillé de le faire à partir de l'appareil Tout-en-un HP pour obtenir de meilleurs résultats.

### Arrêt d'une impression à partir de l'appareil Tout-en-un HP

- Appuyez sur **Annuler** sur le panneau de configuration. Le message **Impr. annulée** s'affiche sur l'écran du panneau de configuration. Si le message n'apparaît pas, appuyez à nouveau sur **Annuler**.

# 10 Configuration du télécopieur

Après avoir effectué l'ensemble des étapes décrites dans le Guide de configuration, suivez les instructions données dans ce chapitre pour achever la configuration de la fonction de télécopie. Pensez à conserver votre Guide de configuration pour une utilisation ultérieure.

Dans ce chapitre, vous apprendrez à configurer votre appareil Tout-en-un HP afin que ses fonctions de télécopie fonctionnent parfaitement avec des équipements et services pouvant être déjà être installés sur la même ligne téléphonique que votre appareil Tout-en-un HP.



**Conseil** Vous pouvez aussi utiliser l'**Assistant de configuration du télécopieur** (Windows) ou l'**Assistant d'installation** (Macintosh) pour configurer rapidement certains paramètres de télécopie importants tels que le mode de réponse et les informations d'en-tête de la télécopie. Vous pouvez accéder à l'**Assistant de configuration du télécopieur** (Windows) ou à l'**Assistant d'installation** (Macintosh) via le logiciel **HP Image Zone**. Pour plus d'informations sur l'accès au logiciel **HP Image Zone**, reportez-vous à la rubrique [Utilisation du logiciel HP Image Zone pour exploiter au mieux votre appareil Tout-en-un HP](#). Après avoir exécuté l'**Assistant de configuration du télécopieur** (Windows) ou l'**Assistant d'installation** (Macintosh), suivez les procédures décrites dans ce chapitre pour terminer la configuration de votre télécopieur.

Avant de commencer à configurer votre appareil Tout-en-un HP pour la télécopie, déterminez quels types d'équipements ou de services sont déjà installés sur la même ligne téléphonique. Dans la première colonne du tableau ci-dessous, sélectionnez les équipements et services correspondant à votre installation chez vous ou au bureau. Recherchez ensuite le type de configuration approprié dans la deuxième colonne. Des instructions détaillées sur chaque type de configuration vous sont fournies plus loin dans ce chapitre.

Autres équipements/services partageant votre ligne de télécopie	Configuration recommandée de la fonction de télécopie
Aucun. Vous disposez d'une ligne téléphonique distincte pour les télécopies.	Type A : ligne de télécopie distincte (aucun appel vocal reçu)
Un service DSL (Digital Subscriber Line) par le biais de votre opérateur téléphonique.	Type B : configuration de votre appareil Tout-en-un HP avec une ligne DSL
Un autocommutateur (PBX) ou un système RNIS (réseau numérique à intégration de services).	Type C : configuration de votre appareil Tout-en-un HP avec un autocommutateur ou une ligne RNIS
Un service de sonnerie distinct par le biais de votre opérateur téléphonique.	Type D : télécopieur avec service de sonnerie distincte sur la même ligne

(suite)

Autres équipements/services partageant votre ligne de télécopie	Configuration recommandée de la fonction de télécopie
<p>Appels vocaux.</p> <p>Vous recevez à la fois des appels vocaux et de télécopie sur cette ligne téléphonique.</p>	Type E : ligne voix/télécopie partagée
<p>Appels vocaux et service de messagerie vocale.</p> <p>Vous recevez des appels vocaux et de télécopie sur cette ligne téléphonique et avez souscrit un service de messagerie vocale auprès de votre opérateur téléphonique.</p>	Type F : ligne voix/télécopie partagée avec une messagerie vocale

## Type A : ligne de télécopie distincte (aucun appel vocal reçu)

Si vous disposez d'une ligne téléphonique distincte sur laquelle vous ne recevez aucun appel vocal et si vous ne connectez aucun autre équipement à cette ligne, configurez votre appareil Tout-en-un HP comme décrit dans cette rubrique.

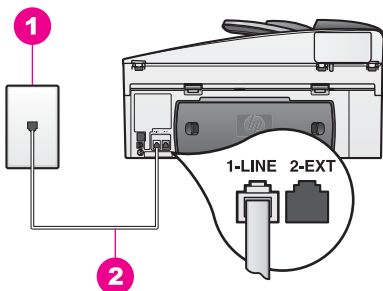

### Vue arrière de l'appareil Tout-en-un HP

1	Prise téléphonique murale
2	Cordon téléphonique fourni avec votre appareil Tout-en-un HP connecté au port "1-LINE"

### Pour configurer votre appareil Tout-en-un HP avec une ligne de télécopie séparée

1. Utilisez le cordon téléphonique fourni avec votre appareil Tout-en-un HP : connectez l'une des extrémités à votre prise téléphonique murale, et l'autre au port "1-LINE" situé à l'arrière de votre appareil Tout-en-un HP.



**Attention** Si vous vous servez d'un autre cordon que celui qui vous a été fourni pour relier votre appareil Tout-en-un HP à la prise téléphonique murale, il se peut que votre télécopieur ne fonctionne pas correctement. Ce cordon téléphonique spécial est différent de ceux que vous utilisez peut-être déjà chez vous ou au bureau. Si le cordon téléphonique fourni est trop court, reportez-vous à la rubrique [Le cordon téléphonique fourni](#)

avec l'appareil Tout-en-un HP n'est pas assez long pour savoir comment le prolonger.

2. Configurez l'appareil Tout-en-un HP afin de répondre automatiquement aux appels entrants. Appuyez sur le bouton **Réponse automatique** jusqu'à ce que le voyant s'allume.
3. (Facultatif) Réglez le paramètre **Sonneries avant réponse** sur une ou deux sonneries.  
Pour plus d'informations sur la modification de ce paramètre, reportez-vous à la rubrique [Définition du nombre de sonneries avant réponse](#).
4. Exécutez un test de télécopie. Pour plus d'informations, reportez-vous à la rubrique [Test de la configuration de votre télécopieur](#).

Lorsque le téléphone sonnera, votre appareil Tout-en-un HP répondra automatiquement après le nombre de sonneries que vous avez sélectionné dans l'option **Sonneries avant réponse**. Il enverra ensuite une tonalité de réception de télécopie au télécopieur d'origine et commencera à recevoir la télécopie.

## Type B : configuration de votre appareil Tout-en-un HP avec une ligne DSL

Si votre opérateur téléphonique vous fournit une ligne DSL (abonnement téléphonique numérique), suivez les instructions communiquées dans cette rubrique pour insérer un filtre DSL entre la prise téléphonique murale et votre appareil Tout-en-un HP. Le filtre DSL neutralise le signal numérique qui empêche votre appareil Tout-en-un HP de communiquer correctement avec votre ligne téléphonique. (DSL est appelé ADSL dans certaines régions.)



**Attention** Si vous utilisez une ligne DSL et que vous omettez de connecter le filtre DSL, vous ne serez pas en mesure d'envoyer ni de recevoir de télécopies avec votre appareil Tout-en-un HP.

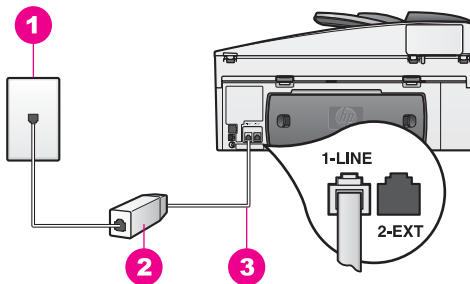

### Vue arrière de l'appareil Tout-en-un HP

1	Prise téléphonique murale
2	Filtre DSL et cordon fournis par votre fournisseur DSL
3	Cordon téléphonique fourni avec votre appareil Tout-en-un HP connecté au port "1-LINE"

### Pour configurer votre appareil Tout-en-un HP avec une ligne DSL

1. Procurez-vous un filtre DSL auprès de votre fournisseur DSL.

2. Servez-vous du cordon téléphonique fourni avec votre appareil Tout-en-un HP : connectez l'une de ses extrémités au port ouvert du filtre DSL, et l'autre extrémité au port "1-LINE" situé à l'arrière de votre appareil Tout-en-un HP.



**Attention** Si vous vous servez d'un autre cordon que celui qui vous a été fourni pour relier votre appareil Tout-en-un HP à la prise téléphonique murale, il se peut que votre télécopieur ne fonctionne pas correctement. Ce cordon téléphonique spécial est différent de ceux que vous utilisez peut-être déjà chez vous ou au bureau.

3. Raccordez le cordon du filtre DSL à la prise téléphonique murale.
4. Exécutez un test de télécopie. Pour plus d'informations, reportez-vous à la rubrique [Test de la configuration de votre télécopieur](#).

## Type C : configuration de votre appareil Tout-en-un HP avec un autocommutateur ou une ligne RNIS

Si vous utilisez un autocommutateur (PBX) ou un convertisseur/adaptateur RNIS, veillez à exécuter les opérations suivantes :

- Si vous utilisez un autocommutateur ou un convertisseur/adaptateur RNIS, vérifiez que l'appareil Tout-en-un HP est bien connecté au port affecté à l'utilisation de la télécopie et du téléphone. Si possible, vérifiez également que l'adaptateur de terminal est défini au type de commutateur approprié pour votre pays/région.



**Remarque** Certains systèmes RNIS vous permettent de configurer des ports en fonction d'équipements téléphoniques spécifiques. Par exemple, vous pouvez affecter un port au téléphone et aux télécopieurs de Groupe 3 et un autre port à d'autres usages. Si vous rencontrez des problèmes lorsque vous vous connectez au port téléphone/télécopieur du convertisseur RNIS, essayez d'utiliser le port configuré pour des usages divers. (Ce port peut être appelé "multi-combi" ou autrement.)

- Si vous utilisez un autocommutateur, désactivez la fonction de signal d'appel en attente.



**Attention** Sur de nombreux autocommutateurs numériques, la fonction de signal d'appel en attente est activée par défaut. Or cette fonction perturbera vos transmissions par télécopie et vous ne pourrez pas envoyer ni recevoir de télécopies à l'aide de votre appareil Tout-en-un HP. Reportez-vous à la documentation fournie avec votre autocommutateur pour obtenir des instructions sur la façon de désactiver le signal d'appel en attente.

- Si vous utilisez un autocommutateur, composez le numéro d'accès à une ligne extérieure avant de composer le numéro de télécopie.
- Si vous vous servez d'un autre cordon que celui qui vous a été fourni pour relier votre appareil Tout-en-un HP à la prise téléphonique murale, il se peut que votre télécopieur ne fonctionne pas correctement. Ce cordon téléphonique spécial est différent de ceux que vous utilisez peut-être déjà chez vous ou au bureau. Si le cordon téléphonique fourni est trop court, reportez-vous à la rubrique [Le cordon](#)

téléphonique fourni avec l'appareil Tout-en-un HP n'est pas assez long pour savoir comment le prolonger.

## Type D : télécopieur avec service de sonnerie distincte sur la même ligne

Si vous êtes abonné à un service de sonnerie distincte (fourni par votre opérateur téléphonique) permettant d'avoir plusieurs numéros de téléphone sur une même ligne téléphonique, chaque numéro étant associé à une sonnerie différente, configurez votre appareil Tout-en-un HP comme décrit dans cette rubrique.

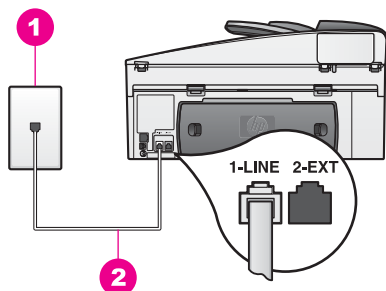

### Vue arrière de l'appareil Tout-en-un HP

1	Prise téléphonique murale
2	Cordon téléphonique fourni avec votre appareil Tout-en-un HP connecté au port "1-LINE"

### Pour configurer votre appareil Tout-en-un HP avec un service de sonnerie distincte

1. Utilisez le cordon téléphonique fourni avec votre appareil Tout-en-un HP : connectez l'une des extrémités à votre prise téléphonique murale, et l'autre au port "1-LINE" situé à l'arrière de votre appareil Tout-en-un HP.



**Attention** Si vous vous servez d'un autre cordon que celui qui vous a été fourni pour relier votre appareil Tout-en-un HP à la prise téléphonique murale, il se peut que votre télécopieur ne fonctionne pas correctement. Ce cordon téléphonique spécial est différent de ceux que vous utilisez peut-être déjà chez vous ou au bureau. Si le cordon téléphonique fourni est trop court, reportez-vous à la rubrique [Le cordon téléphonique fourni avec l'appareil Tout-en-un HP n'est pas assez long pour savoir comment le prolonger.](#)

2. Configurez l'appareil Tout-en-un HP afin de répondre automatiquement aux appels entrants. Appuyez sur le bouton **Réponse automatique** jusqu'à ce que le voyant s'allume.
3. Vous pouvez modifier la configuration de l'option **Répondre à cette sonnerie** et choisir la mélodie attribuée à votre numéro de télécopie par votre opérateur téléphonique (sonneries doubles ou triples par exemple). Pour plus d'informations sur la modification de ce paramètre, reportez-vous à la rubrique [Modification du paramètre Répondre à cette sonnerie \(sonnerie distincte\).](#)





**Remarque** Votre appareil Tout-en-un HP est paramétré en usine pour répondre à toutes les mélodies de sonneries. Si vous ne configurez pas la mélodie de sonnerie pour qu'elle corresponde à celle attribuée à votre numéro de télécopie par la compagnie téléphonique, votre appareil Tout-en-un HP risque de répondre aussi bien aux appels vocaux qu'aux appels de télécopie, ou de ne pas répondre du tout.

4. (Facultatif) Réglez le paramètre **Sonneries avant réponse** sur une ou deux sonneries.  
Pour plus d'informations sur la modification de ce paramètre, reportez-vous à la rubrique [Définition du nombre de sonneries avant réponse](#).
5. Exécutez un test de télécopie. Pour obtenir des informations, reportez-vous à la rubrique [Test de la configuration de votre télécopieur](#).

Votre appareil Tout-en-un HP répondra automatiquement aux appels entrants émettant la sonnerie sélectionnée (configuration de l'option **Répondre à cette sonnerie**) après le nombre de sonneries choisi (configuration de l'option **Sonneries avant réponse**). Il enverra ensuite une tonalité de réception de télécopie au télécopieur d'origine et commencera à recevoir la télécopie.

## Type E : ligne voix/télécopie partagée

Si vous recevez à la fois des appels vocaux et de télécopie au même numéro de téléphone et si vous ne disposez d'aucun autre équipement de bureau (ou messagerie vocale) sur cette ligne téléphonique, configurez votre appareil Tout-en-un HP comme décrit dans cette rubrique.

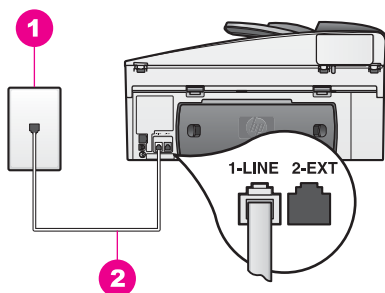

### Vue arrière de l'appareil Tout-en-un HP

- |   |  |
|---|--|
| 1 | Prise téléphonique murale  |
| 2 | Cordon téléphonique fourni avec votre appareil Tout-en-un HP connecté au port "1-LINE" |

### Pour configurer votre appareil Tout-en-un HP avec une ligne voix/télécopie partagée

1. Utilisez le cordon téléphonique fourni avec votre appareil Tout-en-un HP : connectez l'une des extrémités à votre prise téléphonique murale, et l'autre au port "1-LINE" situé à l'arrière de votre appareil Tout-en-un HP.



**Attention** Si vous vous servez d'un autre cordon que celui qui vous a été fourni pour relier votre appareil Tout-en-un HP à la prise téléphonique murale, il se peut que votre télécopieur ne fonctionne pas correctement.

Ce cordon téléphonique spécial est différent de ceux que vous utilisez peut-être déjà chez vous ou au bureau. Si le cordon téléphonique fourni est trop court, reportez-vous à la rubrique [Le cordon téléphonique fourni avec l'appareil Tout-en-un HP n'est pas assez long pour savoir comment le prolonger](#).

2. Il ne vous reste plus qu'à décider si vous souhaitez que l'appareil Tout-en-un HP réponde manuellement ou automatiquement aux appels de télécopie.
  - Si vous configurez l'appareil Tout-en-un HP pour qu'il réponde automatiquement aux appels, ce dernier répond à tous les appels entrants et reçoit les télécopies. Dans ce cas, l'appareil Tout-en-un HP n'est pas en mesure de faire la distinction entre les appels vocaux et les appels de télécopie. Si vous pensez qu'il s'agit d'un appel vocal, il vous faudra y répondre avant que l'appareil Tout-en-un HP ne le fasse. Pour répondre automatiquement aux appels de télécopie, appuyez sur le bouton **Réponse automatique** jusqu'à ce que le voyant s'allume.
  - Si vous configurez l'appareil Tout-en-un HP pour répondre aux télécopies manuellement, vous devez être présent pour répondre aux appels de télécopie entrants. Dans le cas contraire, votre appareil Tout-en-un HP ne pourra pas recevoir de télécopies. Pour répondre manuellement aux appels de télécopie, appuyez sur le bouton **Réponse automatique** jusqu'à ce que le voyant s'éteigne.
3. Exécutez un test de télécopie. Pour de plus amples informations, reportez-vous à la rubrique [Test de la configuration de votre télécopieur](#).

Si vous prenez la ligne avant l'appareil Tout-en-un HP et que vous entendez la tonalité propre à un télécopieur en train d'émettre, vous devrez répondre manuellement à l'appel de télécopie. Pour de plus amples informations, reportez-vous à la rubrique [Réception d'une télécopie en mode manuel](#).

## Type F : ligne voix/télécopie partagée avec une messagerie vocale

Si vous recevez à la fois des appels vocaux et des appels de télécopie au même numéro de téléphone et si vous êtes également abonné à un service de messagerie vocale offert par votre opérateur téléphonique, configurez votre appareil Tout-en-un HP comme décrit dans cette rubrique.



**Remarque** Vous ne pouvez pas recevoir de télécopies automatiquement si un service de messagerie vocale est actif sur le même numéro de téléphone que celui utilisé pour les appels de télécopie. Vous devez recevoir les télécopies manuellement. Cela signifie que vous devez pouvoir répondre personnellement aux appels entrants de télécopie. Si vous préférez recevoir automatiquement des télécopies, contactez votre opérateur téléphonique afin de souscrire à un service de sonnerie distincte ou de demander une ligne téléphonique séparée réservée aux télécopies.

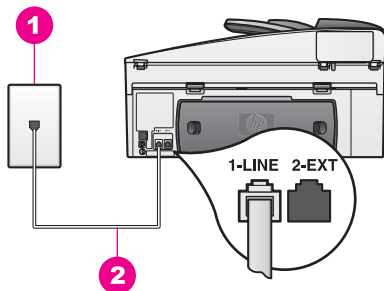

### Vue arrière de l'appareil Tout-en-un HP

1	Prise téléphonique murale
2	Cordon téléphonique fourni avec votre appareil Tout-en-un HP connecté au port "1-LINE"

### Pour configurer votre appareil Tout-en-un HP avec une messagerie vocale

1. Utilisez le cordon téléphonique fourni avec votre appareil Tout-en-un HP : connectez l'une des extrémités à votre prise téléphonique murale, et l'autre au port "1-LINE" situé à l'arrière de votre appareil Tout-en-un HP.



**Attention** Si vous vous servez d'un autre cordon que celui qui vous a été fourni pour relier votre appareil Tout-en-un HP à la prise téléphonique murale, il se peut que votre télécopieur ne fonctionne pas correctement. Ce cordon téléphonique spécial est différent de ceux que vous utilisez peut-être déjà chez vous ou au bureau. Si le cordon téléphonique fourni est trop court, reportez-vous à la rubrique [Le cordon téléphonique fourni avec l'appareil Tout-en-un HP n'est pas assez long pour savoir comment le prolonger](#).

2. Configurez l'appareil Tout-en-un HP afin de répondre manuellement aux appels entrants. Appuyez sur le bouton **Réponse automatique** jusqu'à ce que le voyant s'éteigne.
3. Exécutez un test de télécopie. Pour plus d'informations, reportez-vous à la rubrique [Test de la configuration de votre télécopieur](#).

Vous devez être présent pour répondre vous-même à l'appel de télécopie entrant, faute de quoi l'appareil Tout-en-un HP ne pourra pas recevoir les télécopies. Pour plus d'informations sur la réception manuelle de télécopies, reportez-vous à la rubrique [Réception d'une télécopie en mode manuel](#).

## Test de la configuration de votre télécopieur

Vous pouvez tester la configuration du télécopieur pour vérifier l'état de votre appareil Tout-en-un HP et vous assurer qu'il est configuré correctement. Effectuez ce test après avoir configuré votre appareil Tout-en-un HP pour la télécopie. Le test procède comme suit :

- Il contrôle le matériel de télécopie.
- Il vérifie que le cordon téléphonique est branché sur le port approprié.
- Il vérifie la présence de la tonalité.

- Il contrôle la présence d'une ligne téléphonique active.
- Il contrôle l'état de la connexion de votre ligne téléphonique.

L'appareil Tout-en-un HP imprime les résultats du test dans un rapport. Si le test échoue, consultez le rapport pour obtenir des informations sur la façon de résoudre le problème, puis relancez le test.

### **Pour tester la configuration de la télécopie depuis le panneau de configuration**

1. Configurez votre appareil Tout-en-un HP pour la télécopie, conformément aux instructions exposées dans ce chapitre.
2. Assurez-vous d'avoir inséré les cartouches d'impression et chargé du papier avant d'effectuer le test.  
Pour plus d'informations, reportez-vous aux rubriques [Remplacement des cartouches d'impression](#) et [Chargement d'un papier de format standard](#).
3. Appuyez sur **Configurer**.
4. Appuyez sur **6**, puis sur **5**.  
Ces commandes ont pour effet d'afficher le menu **Outils**, puis de sélectionner **Exéc. test tél.**  
L'appareil Tout-en-un HP affiche l'état du test sur l'écran du panneau de configuration et imprime un rapport.
5. Consultez ce rapport.
  - Si le test est satisfaisant mais que les problèmes de télécopie persistent, vérifiez que les paramètres de télécopie répertoriés dans le rapport sont corrects. Un paramètre de télécopie absent ou incorrect peut entraîner des problèmes de télécopie.
  - Si le test échoue, consultez le rapport pour obtenir de plus amples informations sur la façon de résoudre les problèmes éventuels.
6. Après avoir imprimé le rapport sur votre appareil Tout-en-un HP, appuyez sur **OK**.  
Si nécessaire, résolvez tous les problèmes trouvés puis relancez le test.  
Pour plus d'informations sur la résolution des problèmes rencontrés pendant le test, reportez-vous à la rubrique [Le test du télécopieur a échoué](#).

# 11 Utilisation des fonctions de télécopie

Vous pouvez utiliser votre appareil Tout-en-un HP pour envoyer et recevoir des télécopies, même en couleur. Vous pouvez définir des numérotations rapides afin d'envoyer rapidement et facilement des télécopies à vos correspondants les plus fréquents. A partir du panneau de configuration, vous pouvez également définir un certain nombre d'options de télécopie, telles que la résolution.



**Remarque** Avant de commencer à utiliser le télécopieur, assurez-vous que vous avez correctement configuré votre appareil Tout-en-un HP pour la télécopie. Pour plus d'informations, reportez-vous à la rubrique [Configuration du télécopieur](#). Vous pouvez aussi utiliser l'**Assistant de configuration du télécopieur** (Windows) ou l'**Assistant d'installation** (Mac) pour configurer rapidement certains paramètres de télécopie importants tels que le mode de réponse et les informations d'en-tête de la télécopie. Vous pouvez accéder à l'**Assistant de configuration du télécopieur** (Windows) ou à l'**Assistant d'installation** (Mac) via le logiciel **HP Image Zone**. Pour plus d'informations sur l'accès au logiciel **HP Image Zone**, reportez-vous à la rubrique [Utilisation du logiciel HP Image Zone pour exploiter au mieux votre appareil Tout-en-un HP](#).

Prenez le temps de découvrir le logiciel **HP Image Zone** afin de tirer pleinement profit de toutes ses fonctions. Le logiciel **HP Image Zone** vous permet d'envoyer une télécopie depuis votre ordinateur, d'y insérer une page de garde générée par ordinateur et de configurer facilement des numérotations rapides. Pour plus d'informations, reportez-vous à l'[Aide de HP Image Zone](#).

Pour obtenir des informations sur l'accès au logiciel **HP Image Zone** et sur l'aide en ligne, reportez-vous à la rubrique [Utilisation du logiciel HP Image Zone pour exploiter au mieux votre appareil Tout-en-un HP](#).

## Configuration de l'appareil Tout-en-un HP pour la réception de télécopies

Votre appareil Tout-en-un HP peut être configuré pour recevoir des télécopies manuellement ou automatiquement, selon votre installation. Si vous configurez l'appareil Tout-en-un HP pour qu'il réponde automatiquement aux télécopies, ce dernier répond à tous les appels entrants et reçoit les télécopies. Si vous configurez l'appareil Tout-en-un HP pour répondre manuellement aux télécopies, vous devez être présent pour répondre à l'appel entrant. A défaut, votre appareil Tout-en-un HP ne pourra pas recevoir de télécopies. Pour plus d'informations sur la réception manuelle de télécopies, reportez-vous à la rubrique [Réception d'une télécopie en mode manuel](#).

Dans certains cas, vous souhaitez peut-être recevoir des télécopies manuellement. Par exemple, si vous partagez la ligne téléphonique entre l'appareil Tout-en-un HP et un téléphone et que vous ne disposez pas d'une sonnerie distincte ou d'un répondeur, vous devez configurer votre appareil Tout-en-un HP pour une réponse manuelle aux appels de télécopie. Si vous bénéficiez d'un service de messagerie vocale, vous

devrez également répondre manuellement aux appels de télécopie. En effet, l'appareil Tout-en-un HP ne pourra pas faire la distinction entre les appels de télécopie et les appels vocaux.



**Remarque** Pour plus d'informations sur la configuration de votre équipement de bureau avec l'appareil Tout-en-un HP, reportez-vous à la section [Configuration du télécopieur](#).

## Sélection du mode de réponse recommandé pour votre configuration

Consultez le tableau suivant pour déterminer le mode de réponse recommandé pour votre appareil Tout-en-un HP en fonction de votre installation. Dans la première colonne du tableau, sélectionnez le type d'équipements et de services correspondant à votre configuration. Recherchez ensuite le mode de réponse recommandé dans la deuxième colonne. La troisième colonne indique comment l'appareil Tout-en-un HP répond aux appels entrants.

Une fois que vous avez déterminé le paramètre correspondant au mode de réponse recommandé pour votre configuration, reportez-vous à [Définition du mode de réponse](#) pour plus d'informations.

Equipements/services partageant votre ligne de télécopie	Mode de réponse recommandé	Description
Aucun. (Vous disposez d'une ligne téléphonique distincte sur laquelle vous ne recevez que des télécopies.)	Automatique (Le voyant <b>Réponse automatique</b> est allumé).	L'appareil Tout-en-un HP répond automatiquement à tous les appels entrants à l'aide du paramètre <b>Sonneries avant réponse</b> . Pour plus d'informations sur le réglage du nombre de sonneries, consultez <a href="#">Définition du nombre de sonneries avant réponse</a> .
Une ligne partagée pour les communications vocales et les télécopies, sans répondeur téléphonique. (Vous disposez d'une ligne partagée sur laquelle vous recevez vos appels téléphoniques et télécopies.)	Manuel (Le voyant <b>Réponse automatique</b> est éteint)	L'appareil Tout-en-un HP ne répond pas automatiquement aux appels. Vous devez recevoir manuellement toutes les télécopies en appuyant sur <b>Télécopier Noir</b> ou sur <b>Télécopier Couleur</b> . Pour plus d'informations sur la réception manuelle de télécopies, reportez-vous à la rubrique <a href="#">Réception d'une télécopie en mode manuel</a> .  Vous pouvez utiliser ce paramètre si la majorité des appels sur cette ligne sont des communications vocales et que vous recevez peu de télécopies.
Service de messagerie vocale fourni par votre opérateur téléphonique.	Manuel (Le voyant <b>Réponse automatique</b> est éteint)	L'appareil Tout-en-un HP ne répond pas automatiquement aux appels. Vous devez recevoir manuellement toutes les télécopies en appuyant sur <b>Télécopier Noir</b> ou sur <b>Télécopier Couleur</b> . Pour plus d'informations sur la réception manuelle de télécopies,

Equipements/services partageant votre ligne de télécopie	Mode de réponse recommandé	Description
Une ligne partagée pour les communications vocales et les télécopies, avec répondeur téléphonique.	Automatique (Le voyant <b>Réponse automatique</b> est allumé).	<p>reportez-vous à la rubrique <a href="#">Réception d'une télécopie en mode manuel</a>.</p> <p>Le répondeur prend l'appel et l'appareil Tout-en-un HP surveille la ligne. Si l'appareil Tout-en-un HP détecte des tonalités de télécopie, il reçoit la télécopie.</p> <p>En outre, le nombre de sonneries avant réponse de l'appareil Tout-en-un HP doit être supérieur à celui du répondeur. Le répondeur doit répondre à l'appel avant votre appareil Tout-en-un HP. Pour plus d'informations sur le réglage du nombre de sonneries avant réponse, reportez-vous à la section <a href="#">Définition du nombre de sonneries avant réponse</a>.</p>
Service de sonnerie distincte	Automatique (Le voyant <b>Réponse automatique</b> est allumé).	<p>L'appareil Tout-en-un HP répond automatiquement à tous les appels entrants.</p> <p>Assurez-vous que la sonnerie définie par votre opérateur téléphonique pour votre ligne de télécopie correspond au paramètre <b>Répondre à cette sonnerie</b> défini pour l'appareil Tout-en-un HP. Pour plus d'informations, reportez-vous à la rubrique <a href="#">Modification du paramètre Répondre à cette sonnerie (sonnerie distincte)</a>.</p>

## Définition du mode de réponse

Le mode de réponse détermine si votre appareil Tout-en-un HP répond aux appels entrants ou non. Si vous configurez l'appareil Tout-en-un HP pour qu'il réponde automatiquement aux télécopies (le voyant **Réponse automatique** est allumé), ce dernier répond à tous les appels entrants et reçoit les télécopies. Si vous configurez l'appareil Tout-en-un HP pour qu'il réponde manuellement aux télécopies (le voyant **Réponse automatique** est allumé), vous devez être présent pour répondre à l'appel entrant. A défaut, votre appareil Tout-en-un HP ne pourra pas recevoir de télécopies. Pour plus d'informations sur la réception manuelle de télécopies, reportez-vous à la rubrique [Réception d'une télécopie en mode manuel](#).

Si vous ne savez pas quel mode utiliser, consultez la rubrique [Sélection du mode de réponse recommandé pour votre configuration](#).

- Appuyez sur le bouton **Réponse automatique** pour définir le mode de réponse. Lorsque le voyant **Réponse automatique** est allumé, votre appareil Tout-en-un HP répond automatiquement aux appels. Lorsque le voyant est éteint, votre appareil Tout-en-un HP ne répond pas aux appels.

## Envoi d'une télécopie

Il existe différentes manières d'envoyer une télécopie : vous pouvez utiliser le panneau de configuration pour envoyer une télécopie noir et blanc ou couleur à partir de votre appareil Tout-en-un HP. Vous pouvez également envoyer une télécopie manuellement à partir d'un téléphone connecté. Vous pouvez ainsi parler au destinataire avant d'envoyer la télécopie.

Si vous envoyez fréquemment des télécopies aux mêmes destinataires, vous pouvez configurer des touches de numérotation rapide et envoyer rapidement les télécopies à l'aide du bouton **Numérotation rapide** ou d'une touche de raccourci. Consultez cette section pour plus d'informations sur la manière dont vous pouvez envoyer des télécopies.

### Envoi d'une télécopie simple

Vous pouvez envoyer une télécopie simple ou de plusieurs pages à l'aide du panneau de configuration.



**Remarque** Si vous avez besoin d'une confirmation imprimée de l'envoi de vos télécopies, activez la confirmation de télécopie **avant** de procéder à l'envoi. Pour plus d'informations, reportez-vous à la rubrique [Impression de rapports de confirmation de télécopie](#).



**Conseil** Vous pouvez également envoyer une télécopie en utilisant la numérotation supervisée. Cette fonction vous permet de contrôler la vitesse de numérotation. Cette fonction est utile si vous souhaitez utiliser une carte pour la facturation de l'appel et que vous devez effectuer certaines actions lors d'une tonalité donnée durant la numérotation. Pour plus d'informations, reportez-vous à la rubrique [Envoi d'une télécopie à l'aide de la fonction de numérotation supervisée](#).

1. Chargez vos originaux face vers le haut dans le bac d'alimentation automatique en veillant à ce que le haut de la page soit à gauche. Si vous envoyez une télécopie d'une page, vous pouvez également la charger sur la vitre.



**Remarque** Si vous envoyez une télécopie de plusieurs pages, vous devez charger les originaux dans le bac d'alimentation automatique.

2. Entrez le numéro du télécopieur à l'aide des boutons numérotés.



**Conseil** Pour marquer une pause dans le numéro de télécopie, appuyez sur **BIS/Pause**.

3. Appuyez sur **Télécopier Noir**.
4. Si l'original est placé sur la vitre, le message **Télécopie vitre ?** apparaît. Appuyez sur **1** pour sélectionner **Oui**.



**Conseil** Vous pouvez également envoyer une télécopie en couleur, par exemple une photo, à partir de votre appareil Tout-en-un HP. Il suffit pour cela d'appuyer sur **Télécopier Couleur** au lieu de **Télécopier Noir**. Vous pouvez aussi modifier la résolution ou le contraste des télécopies. Pour plus



d'informations, reportez-vous à la rubrique [Modification des paramètres Résolution et + clair/foncé du télécopieur](#).

Savez-vous que vous pouvez envoyer une télécopie depuis votre ordinateur à l'aide du **Directeur HP** installé avec votre logiciel **HP Image Zone** ? Vous pouvez également joindre à votre télécopie une page de garde générée par l'ordinateur. C'est très facile. Pour plus d'informations, consultez l'aide de votre logiciel **HP Image Zone**.

## Impression de rapports de confirmation de télécopie

Si vous avez besoin d'une confirmation imprimée indiquant que vos télécopies ont bien été envoyées, procédez comme suit pour activer la confirmation de télécopie **avant** d'envoyer une télécopie, et sélectionnez **Qd envoi téléc.** ou **Envoyer/Recevoir**.

Le paramètre de confirmation de télécopie par défaut est **Désactivé**, ce qui signifie que votre appareil Tout-en-un HP n'imprimera pas de rapport de confirmation pour chaque télécopie envoyée ou reçue. Un message indiquant que l'envoi de la télécopie s'est effectué correctement apparaît brièvement sur l'écran du panneau de configuration après chaque transaction.

1. Appuyez sur **Configurer**.
2. Appuyez sur **2**, puis sur **1**.  
Cette commande a pour effet de sélectionner **Imprimer rapport** puis **Confirmation télécopie**.
3. Appuyez sur **▶** pour sélectionner l'une des options suivantes :
  - **Désactivé** : n'imprime pas de rapport de confirmation de télécopie lorsque vous envoyez ou recevez des télécopies.
  - **Qd envoi téléc.** : imprime un rapport de confirmation de télécopie à chaque télécopie envoyée.
  - **Qd récep. téléc.** : imprime un rapport de confirmation de télécopie à chaque télécopie reçue.
  - **Envoyer/Recevoir** : imprime un rapport de confirmation de télécopie à chaque télécopie envoyée et reçue.
4. Appuyez sur **OK**.

## Envoi d'originaux recto verso

Si un accessoire d'impression recto verso HP est installé, vous pouvez envoyer des originaux recto verso en noir et blanc. Pour plus d'informations sur le chargement du papier dans l'accessoire, reportez-vous à sa notice d'utilisation.

Cette fonction n'est prise en charge que pour l'envoi de télécopies en noir et blanc. Elle n'est pas disponible pour l'envoi de télécopies couleur.



**Conseil** Vous pouvez également imprimer des télécopies reçues en recto verso. Pour plus d'informations, reportez-vous à la rubrique [Configuration de l'appareil Tout-en-un HP pour l'impression de télécopies en recto ou recto verso](#).

1. Chargez vos originaux face vers le haut dans le bac d'alimentation automatique, en veillant à ce que le haut de la page soit à gauche.



**Remarque** Vos originaux doivent être chargés dans le bac d'alimentation ; l'envoi d'originaux recto verso à partir de la vitre n'est pas pris en charge.

2. Entrez le numéro du télécopieur à l'aide des boutons numérotés.
3. Dans la zone Télécopie, appuyez sur **Menu** jusqu'à ce que **Envoi rec. verso** apparaisse.
4. Appuyez sur ► pour sélectionnez les options recto verso suivantes, puis appuyez sur **OK** :
  - Si vous souhaitez envoyer des originaux en recto verso et inclure une page de garde, sélectionnez **Rec vers+p garde**.  
Ce réglage permet de numériser et d'envoyer la page de garde en recto et de numériser et envoyer le reste des pages en recto verso. Cela permet d'éviter qu'une page blanche soit envoyée accidentellement lorsque vous ajoutez une page de garde.
  - Si vous souhaitez envoyer des originaux en recto verso sans page de garde, sélectionnez **Orig. rec. verso**.  
Ce réglage permet de numériser et d'envoyer les deux faces de toutes les pages. Utilisez ce paramètre si tous vos originaux comportent du texte de chaque côté.



**Remarque** Veillez à ne pas retirer les originaux de la zone de sortie avant qu'ils ne soient numérisés sur les deux faces. L'appareil Tout-en-un HP numérise la face recto d'un original, l'envoie vers le bac de sortie puis le reprend pour numériser l'autre côté. Une fois que les deux côtés de chaque page ont été numérisés, vous pouvez retirer les originaux.

5. Appuyez sur **Télécopier Noir**.



**Remarque** L'option que vous sélectionnez ne s'applique qu'à la télécopie en cours. Si vous voulez qu'elle s'applique à toutes les futures télécopies, définissez-la par défaut. Pour plus d'informations, reportez-vous à la rubrique [Définition de nouveaux paramètres par défaut](#).

## Envoi d'une télécopie manuellement à partir d'un téléphone

Vous pouvez appeler le destinataire et lui parler avant d'envoyer la télécopie. Ce mode d'expédition est appelé envoi manuel. Cette méthode peut être utile pour s'assurer que le destinataire peut recevoir une télécopie avant de procéder à l'envoi.

1. Chargez vos originaux face vers le haut dans le bac d'alimentation automatique en veillant à ce que le haut de la page soit à gauche.
2. Composez le numéro sur le clavier du téléphone connecté à votre appareil Tout-en-un HP.



**Remarque** Vous devez utiliser le clavier du téléphone pour composer le numéro. N'utilisez pas celui du panneau de configuration de l'appareil Tout-en-un HP.

3. Effectuez l'une des opérations suivantes :
  - Si vous entendez un signal sonore de télécopie après avoir composé le numéro, appuyez sur **Télécopier Noir** ou **Télécopier Couleur** dans les 3 secondes qui suivent, pour envoyer la télécopie.
  - Si le destinataire répond au téléphone, vous pouvez engager la conversation avant d'envoyer votre télécopie. Une fois que vous êtes prêt à envoyer votre télécopie, appuyez sur le bouton **Télécopier Noir** ou **Télécopier Couleur** dans le panneau de configuration.

### Envoi d'une télécopie à l'aide de la fonction de rappel

Vous pouvez utiliser la fonction de rappel pour envoyer une télécopie au dernier numéro composé à partir du panneau de configuration.

1. Chargez vos originaux face vers le haut dans le bac d'alimentation automatique en veillant à ce que le haut de la page soit à gauche.
2. Appuyez sur **BIS/Pause**.  
Le dernier numéro composé s'affiche sur l'écran du panneau de configuration.
3. Appuyez sur **Télécopier Noir** ou sur **Télécopier Couleur**.

### Envoi d'une télécopie à l'aide de la fonction de numérotation rapide

Vous pouvez envoyer rapidement une télécopie en appuyant sur **Numérotation rapide** ou sur l'une des touches de numérotation rapide du panneau de configuration.



**Remarque** Les touches de numérotation rapide correspondent aux cinq premières entrées de numérotation rapide.

Les entrées de numérotation rapide ne s'affichent pas avant d'avoir été configurées. Pour plus d'informations, reportez-vous à la rubrique [Configuration de la numérotation rapide](#).

1. Chargez vos originaux face vers le haut dans le bac d'alimentation automatique en veillant à ce que le haut de la page soit à gauche.
2. Effectuez l'une des opérations suivantes :
  - Appuyez sur la touche **Numérotation rapide** jusqu'à ce que l'entrée de numérotation rapide apparaisse à la première ligne de l'écran du panneau de configuration.
  - Appuyez sur **Numérotation rapide** puis entrez le code de numérotation rapide à l'aide du clavier numérique du panneau de configuration.
  - Appuyez sur un bouton de fonction directe de numérotation rapide.
3. Appuyez sur **Télécopier Noir** ou sur **Télécopier Couleur**.

### Planification d'une télécopie

Vous pouvez programmer l'envoi d'une télécopie noir et blanc au cours des 24 heures suivantes (lorsque les lignes téléphoniques ne sont plus occupées ou que les tarifs sont plus bas, par exemple). Lors de la programmation d'une télécopie, les originaux

doivent être chargés dans le bac d'alimentation et non sur la vitre. L'appareil Tout-en-un HP envoie automatiquement votre télécopie à l'heure qui a été entrée. Vous ne pouvez programmer qu'une télécopie à la fois. Toutefois, tandis qu'une télécopie est programmée, vous pouvez toujours continuer à envoyer des télécopies normalement.

1. Chargez vos originaux face vers le haut dans le bac d'alimentation automatique en veillant à ce que le haut de la page soit à gauche.



**Remarque** Chargez vos originaux dans le bac d'alimentation automatique et non sur la vitre. Cette fonction n'est pas utilisable si vous chargez vos originaux sur la vitre.

2. Dans la zone Télécopie, appuyez sur **Menu** jusqu'à ce que **Envoi télécopie** s'affiche.
3. Appuyez sur ► pour sélectionner **Envoi différé**, puis appuyez sur **OK**.
4. Entrez l'heure d'envoi à l'aide du clavier numérique puis appuyez sur **OK**.
5. Appuyez sur **1** pour le matin, sur **2** pour l'après-midi.
6. Entrez le numéro de télécopie à l'aide du clavier numérique, appuyez sur une touche de numérotation rapide ou appuyez sur **Numérotation rapide** jusqu'à ce que l'entrée de numérotation rapide souhaitée apparaisse.
7. Appuyez sur **Télécopier Noir**.  
L'appareil Tout-en-un HP envoie la télécopie à l'heure programmée. La mention **Envoi différé** s'affiche sur l'écran du panneau de configuration, ainsi que l'heure programmée.

## Annulation d'une télécopie planifiée

Vous pouvez annuler la télécopie planifiée. Une fois que vous avez programmé une télécopie, l'heure programmée apparaît sur l'écran du panneau de configuration.

### Pour modifier ou annuler une télécopie programmée à partir du panneau de configuration

- Une fois que l'heure programmée apparaît sur l'écran du panneau de configuration, appuyez sur **Annuler**, puis sur **1**.  
La télécopie programmée est annulée.

## Envoi d'une télécopie à partir de la mémoire

Vous pouvez numériser une télécopie noir et blanc dans la mémoire puis l'envoyer directement à partir de la mémoire. Cette fonction est utile si le numéro de télécopie que vous essayez de joindre est occupé ou temporairement indisponible. L'appareil Tout-en-un HP numérise les originaux dans la mémoire et les envoie une fois qu'il a réussi à se connecter au télécopieur destinataire. Une fois que l'appareil Tout-en-un HP a numérisé les pages dans la mémoire, vous pouvez immédiatement retirer les originaux du bac d'alimentation automatique.

1. Chargez vos originaux face vers le haut dans le bac d'alimentation automatique en veillant à ce que le haut de la page soit à gauche.



**Remarque** Chargez vos originaux dans le bac d'alimentation automatique et non sur la vitre. Cette fonction n'est pas utilisable si vous chargez vos originaux sur la vitre.

2. Dans la zone Télécopie, appuyez sur **Menu** jusqu'à ce que **Envoi télécopie** s'affiche.
3. Appuyez sur ► pour sélectionner **Numérisation et télécopie**, puis appuyez sur **OK**.
4. Entrez le numéro de télécopie à l'aide du clavier numérique, appuyez sur une touche de numérotation rapide ou appuyez sur **Numérotation rapide** jusqu'à ce que l'entrée de numérotation rapide souhaitée apparaisse.
5. Appuyez sur **Télécopier Noir**.



**Remarque** Si vous appuyez sur **Télécopier Couleur**, la télécopie est envoyée en noir et blanc, et un message s'affiche sur l'écran du panneau de configuration.

L'appareil Tout-en-un HP numérise les originaux dans la mémoire et envoie la télécopie lorsque le télécopieur destinataire est disponible.

## Envoi d'une télécopie à l'aide de la fonction de numérotation supervisée

La numérotation supervisée vous permet de composer un numéro sur le panneau de configuration comme vous le feriez sur un téléphone classique. Cette fonction est utile si vous souhaitez utiliser une carte pour la facturation de l'appel et que vous devez effectuer certaines actions lors d'une tonalité donnée durant la numérotation. Elle vous permet également de composer le numéro à votre propre vitesse, si nécessaire.



**Remarque** Assurez-vous que le volume est activé ; dans le cas contraire, vous n'entendrez pas la tonalité. Pour plus d'informations, reportez-vous à la rubrique [Réglage du volume](#).

1. Chargez vos originaux face vers le haut dans le bac d'alimentation automatique en veillant à ce que le haut de la page soit à gauche. Si vous envoyez une télécopie d'une page, vous pouvez également la charger sur la vitre.
2. Appuyez sur **Télécopier Noir** ou sur **TéléCopier Couleur**.
3. Si l'original est placé sur la vitre, le message **Télécopie vitre ?** apparaît. Appuyez sur **1**.
4. Lorsque vous avez entendu la tonalité, composez le numéro sur le clavier du panneau de configuration.
5. Suivez les invites.  
Votre télécopie est envoyée lorsque le télécopieur destinataire répond.

## Réception d'une télécopie

Votre appareil Tout-en-un HP peut recevoir des télécopies de façon automatique ou manuelle, selon le mode de réponse que vous avez défini. Si le voyant situé en regard du bouton **Réponse automatique** est allumé, votre appareil Tout-en-un HP répond automatiquement aux appels entrants et aux télécopies en réception. Si la lumière est éteinte, vous devez recevoir les télécopies manuellement. Pour plus d'informations sur le mode de réponse, consultez [Configuration de l'appareil Tout-en-un HP pour la réception de télécopies](#).



**Conseil** Vous pouvez configurer l'appareil Tout-en-un HP pour l'impression des télécopies reçues en recto verso afin d'économiser du papier. Pour plus d'informations, reportez-vous à la rubrique [Configuration de l'appareil Tout-en-un HP pour l'impression de télécopies en recto ou recto verso](#).



**Remarque** Si une cartouche d'impression photo ou photo grise est installée dans votre appareil, il est préférable de la remplacer par une cartouche noire pour recevoir des télécopies. Reportez-vous à la rubrique [Utilisation des cartouches d'impression](#).

## Définition du nombre de sonneries avant réponse

Vous pouvez spécifier le nombre de sonneries de votre choix avant que votre appareil Tout-en-un HP réponde automatiquement à un appel entrant.



**Remarque** Ce réglage ne s'applique que si votre appareil Tout-en-un HP est réglé pour la réception automatique des télécopies.

Le réglage **Sonneries avant réponse** est important si vous disposez d'un répondeur sur la même ligne que votre appareil Tout-en-un HP. Le répondeur doit répondre à l'appel avant votre appareil Tout-en-un HP. Le nombre de sonneries avant réponse de l'appareil Tout-en-un HP doit être supérieur à celui du répondeur.

Par exemple, configurez votre répondeur de sorte qu'il réponde à 4 sonneries et votre appareil Tout-en-un HP de sorte qu'il réponde au nombre maximal de sonneries pris en charge. (Le nombre maximal de sonneries varie en fonction des pays et des régions) Avec cette configuration, le répondeur prend l'appel et l'appareil Tout-en-un HP surveille la ligne. Si l'appareil Tout-en-un HP détecte des tonalités de télécopie, il reçoit la télécopie. S'il s'agit d'une communication vocale, le répondeur enregistre le message.

## Définition du nombre de sonneries avant réponse à partir du panneau de configuration

1. Appuyez sur **Configurer**.
2. Appuyez sur **4**, puis sur **3**.  
Ces commandes ont pour effet de sélectionner **Conf. de base des télécopies**, puis **Sonneries jusqu'à réponse**.
3. Utilisez le clavier pour entrer le nombre de sonneries de votre choix.
4. Appuyez sur **OK** pour sélectionner le paramètre affiché.

## Configuration de l'appareil Tout-en-un HP pour l'impression de télécopies en recto ou recto verso

Si un accessoire HP d'impression recto verso est installé, vous pouvez imprimer les télécopies recto verso.

Pour plus d'informations sur le chargement du papier dans l'accessoire, reportez-vous à sa notice d'utilisation.



**Conseil** Vous pouvez également envoyer des originaux recto verso en utilisant le bac d'alimentation automatique. Pour plus d'informations, reportez-vous à la rubrique [Envoi d'originaux recto verso](#).

1. Assurez-vous que le bac d'alimentation contient du papier.

2. Appuyez sur **Configurer**, puis sur **4**.  
Ces commandes ont pour effet de sélectionner l'option **Conf. de base des télécopies**
3. Appuyez sur ► jusqu'à ce que **Impression de télécopie en recto verso** apparaisse, puis appuyez sur **OK**.



**Remarque** Cette option apparaît uniquement si un accessoire d'impression recto verso HP est installé.

4. Appuyez sur ► pour sélectionner l'une des options suivantes :
  - Si vous souhaitez imprimer en recto, sélectionnez **Sortie recto**.
  - Si vous souhaitez imprimer en recto verso, sélectionnez **Sortie r. verso**.



**Remarque** Si vous sélectionnez **Sortie r. verso**, prenez garde de ne pas retirer les pages du bac de sortie avant que l'impression de la télécopie par l'appareil Tout-en-un HP ne soit terminée. L'appareil Tout-en-un HP imprime la face recto d'un original, l'envoi vers le bac de sortie puis la reprend pour imprimer l'autre côté. Une fois les deux faces de chaque page imprimées, vous pouvez retirer la télécopie.

Lorsque vous recevez une télécopie et que l'option **Sortie r. verso** est sélectionnée, l'appareil Tout-en-un HP imprime des télécopies en noir et blanc au format portrait (le haut de la page du côté court de la feuille). L'appareil Tout-en-un HP imprime des télécopies couleur au format paysage (le haut de la page du côté long de la feuille).

5. Appuyez sur **OK**.  
L'appareil Tout-en-un HP utilise ce paramètre pour imprimer toutes les télécopies.

## Réception d'une télécopie en mode manuel

Si vous configurez votre appareil Tout-en-un HP pour une réception manuelle des télécopies (voyant **Réponse automatique** éteint) ou que vous répondez au téléphone et entendez une tonalité de télécopie, suivez les instructions de cette section pour recevoir les télécopies.

- directement relié à l'appareil Tout-en-un HP (port "2-EXT") ;
  - installé sur la même ligne téléphonique, mais sans être connecté à l'appareil Tout-en-un HP.
1. Assurez-vous que l'appareil Tout-en-un HP est sous tension et que le bac d'alimentation contient du papier.
  2. Retirez tous les originaux du bac d'alimentation automatique.
  3. Définissez une valeur élevée pour le paramètre **Sonneries avant réponse**, afin de pouvoir répondre à l'appel entrant avant l'appareil Tout-en-un HP. Vous pouvez également régler votre appareil Tout-en-un HP pour répondre manuellement aux télécopies.  
Pour plus d'informations sur le réglage du nombre de sonneries avant réponse, consultez [Définition du nombre de sonneries avant réponse](#). Pour plus d'informations sur le réglage de l'appareil Tout-en-un HP de sorte qu'il réponde manuellement aux télécopies, consultez la rubrique [Définition du mode de réponse](#).
  4. Effectuez l'une des opérations suivantes :
    - Si votre téléphone est branché sur la même ligne téléphonique que l'appareil Tout-en-un HP (mais n'est pas connecté à l'arrière de ce dernier) et que

vous entendez des tonalités de télécopie émises par un télécopieur expéditeur, attendez 5 à 10 secondes avant d'appuyer sur les touches **1 2 3** de votre téléphone. Si l'appareil Tout-en-un HP ne démarre pas la réception de la télécopie, patientez encore quelques secondes et appuyez à nouveau sur **1 2 3**.



**Remarque** Lorsque l'appareil Tout-en-un HP reçoit un appel, il affiche **Sonnerie** sur l'écran du panneau de configuration. Si vous décrochez, le message **Téléph décroché** s'affiche après quelques secondes. Vous devez attendre que le message **Téléph décroché** s'affiche avant d'appuyer sur les touches **1 2 3** de votre téléphone ; dans le cas contraire, vous ne pourrez pas recevoir de télécopies.

- Si vous êtes au téléphone avec l'expéditeur et que le téléphone est connecté à l'appareil Tout-en-un HP, demandez à votre interlocuteur de lancer son télécopieur en premier. Une fois que vous avez entendu les tonalités de télécopie en provenance du télécopieur expéditeur, appuyez sur le bouton **Télécopier Noir** ou **Télécopier Couleur** dans le panneau de configuration.



**Remarque** Si vous appuyez sur **Télécopier Couleur** mais que l'expéditeur envoie la télécopie en noir et blanc, l'appareil Tout-en-un HP imprime la télécopie en noir et blanc.

Une fois que l'appareil Tout-en-un HP commence à recevoir la télécopie, vous pouvez raccrocher.

## Invitation à recevoir une télécopie

L'interrogation permet à votre Tout-en-un HP de demander à un autre télécopieur d'envoyer une télécopie qui se trouve en attente. Lorsque vous utilisez la fonction **Interroger pour recevoir**, l'appareil Tout-en-un HP appelle le télécopieur désigné et lui demande la télécopie. Le télécopieur désigné doit être réglé pour l'interrogation et doit comporter une télécopie prête à être envoyée.



**Remarque** L'appareil Tout-en-un HP ne permet pas l'utilisation de codes d'identification pour l'interrogation. Ces codes constituent une fonction de sécurité qui exige du télécopieur destinataire qu'il fournisse un code d'identification au périphérique qu'il interroge dans le but de recevoir une télécopie. Assurez-vous que le périphérique que vous interrogez n'a pas de code d'identification défini (ou n'a pas modifié le code d'identification par défaut) ; sinon l'appareil Tout-en-un HP ne pourra pas recevoir la télécopie.

1. Dans la zone **Télécopie**, appuyez sur **Menu** jusqu'à ce que **Envoi télécopie** s'affiche.
2. Appuyez sur **►** pour sélectionner **Relevé pour réception**, puis appuyez sur **OK**.
3. Entrez le numéro de télécopie de l'autre télécopieur.
4. Appuyez sur **Télécopier Noir** ou sur **Télécopier Couleur**.



**Remarque** Si vous appuyez sur **Télécopier Couleur** mais que l'expéditeur envoie la télécopie en noir et blanc, l'appareil Tout-en-un HP imprime la télécopie en noir et blanc.



## Définition de la date et de l'heure

Vous pouvez définir la date et l'heure à partir du panneau de configuration. Lorsqu'une télécopie est transmise, la date et l'heure actuelles sont imprimées dans l'en-tête de la télécopie. Le format de la date et de l'heure est basé sur les paramètres de langue et de pays/région.



**Remarque 1** Dans certains pays/certaines régions, l'horodatage est une exigence légale.

**Remarque 2** Si votre appareil Tout-en-un HP subit une coupure de courant d'une durée supérieure à 72 heures, vous devrez réinitialiser la date et l'heure.

1. Appuyez sur **Configurer**.
2. Appuyez sur **4**, puis sur **1**.  
Cette commande a pour effet de sélectionner **Conf. de base des télécopies puis Date et heure**.
3. Entrez le mois, le jour et l'année à l'aide du clavier numérique. Selon vos paramètres géographiques, l'ordre de la date peut être différent. Le curseur trait est présenté initialement au-dessous du premier chiffre ; il se déplace automatiquement jusqu'au chiffre suivant lorsque vous appuyez sur un bouton. Une fois que vous avez saisi le dernier chiffre de la date, l'invite pour saisir l'heure apparaît automatiquement.
4. Saisissez les heures et les minutes.  
Si l'heure est au format 12 heures, l'invite **AM ou PM** s'affiche automatiquement après la saisie de l'heure.
5. Appuyez sur **1** pour le matin, sur **2** pour l'après-midi.  
Les nouveaux paramètres de date et d'heure apparaissent sur l'écran du panneau de configuration.

## Configuration de l'en-tête de télécopie

L'en-tête de télécopie imprime votre nom et votre numéro de télécopieur en haut de chaque télécopie que vous envoyez. Nous vous recommandons de configurer l'en-tête de télécopie à l'aide de l'**Assistant de configuration du télécopieur** (utilisateurs Windows) ou de l'**Assistant d'installation** (utilisateurs Macintosh) durant l'installation du logiciel **HP Image Zone**.

Vous pouvez également définir l'en-tête de télécopie à partir du panneau de configuration.



**Remarque** Dans certains pays/certaines régions, l'en-tête de télécopie est une exigence légale.

1. Appuyez sur **Configurer**.
2. Appuyez sur **4**, puis sur **2**.  
Cette commande a pour effet de sélectionner **Conf. de base des télécopies puis En-tête télécopie**.
3. Entrez votre nom ou celui de l'entreprise à l'aide du clavier numérique, puis appuyez sur **OK**.  
Pour plus d'informations sur la saisie de texte depuis le panneau de configuration, reportez-vous à la rubrique **Saisie de texte et de symboles**. Vous pouvez entrer jusqu'à 25 caractères.

4. Composez le numéro du télécopieur à l'aide du clavier numérique. Vous pouvez entrer jusqu'à 19 chiffres.
5. Appuyez sur **OK**.

Il peut être plus simple d'entrer l'en-tête de télécopie à l'aide du logiciel **HP Image Zone**. Vous pouvez configurer l'en-tête de télécopie, mais également entrer les informations sur la page de garde à utiliser lorsque vous envoyez une télécopie depuis votre ordinateur. Pour plus d'informations, consultez l'**Aide de HP Image Zone**.

## Saisie de texte et de symboles

Vous pouvez saisir du texte et des symboles à l'aide du clavier du panneau de configuration lorsque vous configurez des entrées de numérotation rapide ou votre en-tête de télécopie.

Vous pouvez aussi entrer des symboles à partir du clavier numérique lorsque vous composez un numéro de téléphone ou de télécopieur. Lorsque l'appareil Tout-en-un HP compose le numéro, les symboles sont interprétés et traités en conséquence. Par exemple, si vous entrez un tiret dans le numéro du télécopieur, l'appareil Tout-en-un HP observe une pause avant de composer le reste du numéro. Une pause peut être utile si vous devez accéder à une ligne externe avant de composer le numéro du télécopieur.

### Saisie de texte à l'aide du clavier numérique du panneau de configuration

Vous pouvez saisir du texte et des symboles à l'aide du clavier du panneau de configuration.

- Appuyez sur les touches numérotées du clavier correspondant aux lettres à introduire. Par exemple, les lettres a, b et c correspondent au chiffre 2, comme indiqué sur le bouton représenté ci-dessous.



- Appuyez plusieurs fois sur un bouton pour afficher les caractères disponibles.



**Remarque** Selon votre langue et les paramètres géographiques, d'autres caractères peuvent être disponibles.

- Lorsque la lettre appropriée apparaît, attendez que le curseur progresse automatiquement vers la droite ou appuyez sur la touche ►. Appuyez sur le chiffre correspondant à la lettre suivante du nom. Tapez sur la touche autant de fois que nécessaire pour obtenir le caractère souhaité. La première lettre d'un mot est automatiquement mise en majuscule.
- Pour insérer un espace, appuyez sur **Espace (#)**.
- Pour entrer une pause, appuyez sur **BIS/Pause**. Un tiret s'affiche dans le numéro.
- Pour insérer un symbole tel que @, appuyez à plusieurs reprises sur le bouton **Symboles (\*)** pour faire défiler la liste des symboles disponibles : astérisque (\*), tiret (-), esperluette (&), point (.), barre oblique (/), parenthèses ( ), apostrophe ('), signe égal (=), dièse (#), arobase (@), trait de soulignement (\_), signe plus (+), point d'exclamation (!), point virgule (;), point d'interrogation (?), virgule (,), deux points (:), pourcent (%) et signe approximatif (~).

- En cas d'erreur, appuyez sur ◀ pour effacer le caractère.
- Lorsque vous avez terminé la saisie de texte, de nombres ou de symboles, appuyez sur **OK**.

## Impression de rapports

Vous pouvez configurer l'appareil Tout-en-un HP pour qu'il imprime automatiquement des rapports d'erreur et de confirmation pour chaque télécopie envoyée ou reçue. Au besoin, vous pouvez également imprimer manuellement des rapports système. Ceux-ci fournissent des informations utiles sur votre appareil Tout-en-un HP.

Par défaut, l'appareil Tout-en-un HP est configuré pour imprimer un rapport uniquement en cas de problème lors de l'envoi ou de la réception d'une télécopie. Un message confirmant que l'envoi de la télécopie s'est effectué correctement apparaît brièvement sur l'écran du panneau de configuration après chaque transaction.



**Conseil** Vous pouvez aussi imprimer des rapports de confirmation de télécopie. Pour plus d'informations, reportez-vous à la rubrique [Impression de rapports de confirmation de télécopie](#).

### Impression de rapports d'erreur de télécopie

Vous pouvez configurer votre appareil Tout-en-un HP pour qu'il imprime automatiquement un rapport lorsqu'une erreur se produit pendant la transmission d'une télécopie. L'option par défaut est **Activé**.

1. Appuyez sur **Configurer**.
2. Appuyez sur **2**, puis à nouveau sur **2**.  
Cette commande a pour effet de sélectionner **Imprimer rapport** puis **Rap. err. téléc..**
3. Appuyez sur ▶ pour sélectionner l'une des options suivantes, puis appuyez sur **OK**.
  - **Envoyer/Recevoir** : imprime des rapports d'erreur de télécopie à propos des erreurs rencontrées pendant la transmission de télécopie.
  - **Désactivé** : n'imprime pas de rapport d'erreur de télécopie en cas d'erreur pendant la transmission de télécopie.
  - **Qd envoi téléc.** : imprime des rapports d'erreur de télécopie en cas d'erreur pendant l'envoi d'une télécopie par l'appareil Tout-en-un HP.
  - **Qd récep. téléc.** : imprime des rapports d'erreur de télécopie en cas d'erreur pendant la réception d'une télécopie par l'appareil Tout-en-un HP.

### Impression d'autres rapports

Vous pouvez générer manuellement des rapports sur votre appareil Tout-en-un HP, par exemple, sur l'état de la dernière télécopie envoyée, la liste des entrées de

numérotation rapide programmées ou encore un auto-test pour vérifier le bon fonctionnement de l'appareil.

1. Appuyez sur **Configurer**, puis sur **2**.  
Cette commande a pour effet de sélectionner **Imprimer rapport**.
2. Appuyez sur ► pour faire défiler les types de rapports suivants :
  - **1. Confirmation de télécopie** : imprime des rapports de confirmation de télécopie, comme décrit à la rubrique [Impression de rapports de confirmation de télécopie](#).
  - **2. Rapport d'erreur de télécopie** : imprime des rapports concernant les éventuelles erreurs rencontrées lors la transmission d'une télécopie, comme décrit à la rubrique [Impression de rapports d'erreur de télécopie](#).
  - **3. Dernière transaction** : imprime les détails de la dernière transaction de télécopie.
  - **4. Relevé de télécopies** : imprime un relevé des 30 dernières transactions de télécopie.
  - **5. Liste de numérotation rapide** : imprime une liste des entrées de numérotation rapide programmées.
  - **6. Rapport d'auto-test** : imprime un rapport destiné à vous aider à diagnostiquer des problèmes d'impression et d'alignement. Pour plus d'informations, reportez-vous à la rubrique [Impression d'un rapport d'auto-test](#).
3. Lorsque le rapport souhaité est mis en surbrillance, appuyez sur **OK**.

## Configuration de la numérotation rapide

Vous pouvez associer des entrées de numérotation rapide aux numéros de télécopie que vous utilisez souvent. Utilisez les touches de numérotation rapide du panneau de configuration pour envoyer rapidement des télécopies. Vous pouvez également appuyer sur **Numérotation rapide** pour faire défiler la liste des entrées de numérotation rapide et en sélectionner une.

Les cinq premières entrées de numérotation rapides sont automatiquement enregistrées et associées à des touches de numérotation rapide du panneau de configuration.

Pour plus d'informations sur l'envoi d'une télécopie à l'aide de la numérotation rapide, reportez-vous à la rubrique [Envoi d'une télécopie à l'aide de la fonction de numérotation rapide](#).

Vous pouvez également configurer des groupes de numérotation rapide. Cela vous permettra de gagner du temps en envoyant une télécopie à plusieurs personnes à la fois, au lieu de répéter l'envoi pour chaque destinataire individuel.

Vous pouvez facilement et rapidement configurer des entrées de numérotation rapide à l'aide du logiciel **HP Image Zone**. Pour plus d'informations, consultez l'**Aide de HP Image Zone**.

### Création d'une entrée de numérotation rapide

Vous pouvez créer des entrées de numérotation rapide pour les numéros de télécopie que vous utilisez souvent.

1. Appuyez sur **Configurer**.
2. Appuyez sur **3**, puis sur **1**.

Cette commande a pour effet de sélectionner **Conf. de la numér. rapide** puis **Numér. rapide individuelle**.

La première entrée de numérotation rapide non affectée s'affiche sur l'écran du panneau de configuration.

3. Appuyez sur **OK** pour sélectionner l'entrée qui s'affiche. Vous pouvez aussi appuyer sur ► ou sur ◀ pour sélectionner une entrée vide, puis sur **OK**.
4. Entrez le numéro de télécopie que vous souhaitez faire correspondre à cette entrée puis appuyez sur **OK**.



**Conseil** Pour marquer une pause dans le numéro de télécopie, appuyez sur **BIS/Pause**.

5. Entrez le nom, puis cliquez sur **OK**.  
Pour plus d'informations sur la saisie de texte, reportez-vous à [Saisie de texte et de symboles](#).
6. Appuyez sur **1** pour configurer un autre numéro ou sur **2** pour quitter le menu **Config. numérotation rapide**.

## Création d'un groupe d'entrées de numérotation rapide

Vous pouvez créer une entrée de numérotation rapide de groupe pour 48 entrées de numérotation rapide individuelles maximum. Cette fonction permet d'envoyer des télécopies en noir et blanc à des groupes de personnes spécifiques à l'aide d'une seule entrée de numérotation rapide.



**Remarque** Lorsque vous envoyez une télécopie à des groupes, vous ne pouvez le faire qu'en noir et blanc. La résolution **Très fine** est également inaccessible avec cette fonction.

Vous ne pouvez affecter à un groupe que des entrées de numérotation rapide individuelles précédemment créées. En outre, seules des entrées de numérotation rapide individuelles peuvent être ajoutées. Vous ne pouvez pas affecter un groupe à un autre groupe.

1. Appuyez sur **Configurer**.
2. Appuyez sur **3**, puis sur **2**.  
Cette commande a pour effet de sélectionner **Config. numérotation rapide** puis **Numér. rapide de groupe**.  
La première entrée de numérotation rapide non affectée s'affiche sur l'écran du panneau de configuration.
3. Appuyez sur **OK** pour sélectionner l'entrée qui s'affiche. Vous pouvez aussi appuyer sur ► ou sur ◀ pour sélectionner une autre entrée vide, puis sur **OK**.
4. Appuyez sur ► pour sélectionner une entrée de numérotation individuelle à ajouter au groupe de numérotation rapide.
5. Appuyez sur **OK**.
6. Appuyez sur **1** pour ajouter une autre entrée de numérotation rapide, ou sur **2** si vous avez terminé.
7. Entrez le nom du groupe de numérotation rapide, puis appuyez sur **OK**.  
Pour plus d'informations sur la saisie de texte, reportez-vous à [Saisie de texte et de symboles](#).
8. Appuyez sur **1** si vous souhaitez ajouter un autre groupe, ou sur **2** pour quitter.

## Mise à jour des entrées de numérotation rapide

Vous pouvez modifier le numéro de téléphone ou le nom d'une entrée de numérotation rapide.



**Remarque** Si vous mettez à jour une entrée de numérotation individuelle associée à un groupe, ce dernier sera également mis à jour.

1. Appuyez sur **Configurer**.
2. Appuyez sur **3**, puis sur **1**.  
Cette commande a pour effet de sélectionner **Conf. de la numér. rapide** puis **Numér. rapide individuelle**.
3. Appuyez sur ► pour faire défiler les entrées, puis appuyez sur **OK** pour sélectionner celle de votre choix.
4. Lorsque le numéro actuel du télécopieur s'affiche, appuyez sur ◀ pour l'effacer.
5. Entrez le nouveau numéro de télécopieur.
6. Appuyez sur **OK** pour enregistrer le nouveau numéro.
7. Entrez le nouveau nom.  
Pour plus d'informations sur la saisie de texte, reportez-vous à [Saisie de texte et de symboles](#).
8. Appuyez sur **OK**.
9. Appuyez sur **1** pour mettre à jour une autre entrée de numérotation rapide ou sur **2** pour quitter.

## Suppression d'une entrée de numérotation rapide

Vous pouvez supprimer l'entrée de numérotation rapide d'une personne ou d'un groupe. Lorsque vous supprimez une entrée de numérotation individuelle associée à un groupe, elle est également supprimée du groupe.

1. Appuyez sur **Configurer**.
2. Appuyez sur **3**, puis à nouveau sur **3**.  
Cette commande a pour effet de sélectionner **Conf. de la numér. rapide** puis **Supprimer numér. rapide**.
3. Appuyez sur ► jusqu'à ce que l'entrée à supprimer s'affiche, puis cliquez sur **OK** pour la supprimer. Vous pouvez également entrer le code de numérotation rapide à l'aide du clavier du panneau de configuration.  
L'entrée de numérotation rapide est supprimée.

## Modification des paramètres Résolution et + clair/foncé du télécopieur

Vous pouvez modifier les paramètres **Résolution** et **plus clair/foncé** pour les documents que vous envoyez par télécopie.

### Modification de la résolution de la télécopie

Le paramètre **Résolution** affecte la vitesse et la qualité de la transmission des documents envoyés en noir et blanc. L'appareil Tout-en-un HP envoie les télécopies à la résolution maximale prise en charge par le télécopieur destinataire. Vous ne pouvez modifier la résolution que pour les télécopies envoyées en noir et blanc. L'appareil Tout-en-un HP envoie toutes les télécopies en couleur avec la résolution **Fine**. Les paramètres de résolution suivants sont disponibles :

- **Fine** : produit un texte de haute qualité convenant pour la télécopie de la plupart des documents. C'est le réglage par défaut.
- **Très fine** : offre une qualité de télécopie optimale lorsque vous télécopiez des documents comportant des détails très fins. Si vous sélectionnez **Très fine**, songez que le processus de télécopie prend plus de temps et que vous pouvez l'utiliser uniquement pour des télécopies en noir et blanc. Si vous envoyez une télécopie en couleurs, elle sera envoyée avec la résolution **Fine**.
- **Photo** : offre la meilleure qualité de télécopie pour l'envoi de photos. Si vous choisissez l'option **Photo**, notez que le traitement de la télécopie est plus long. Pour télécopier des photographies, il est conseillé d'utiliser la fonction **Photo**.
- **Standard** : offre la transmission la plus rapide avec qualité minimale.

Le paramètre reprend sa valeur par défaut après la fin de la tâche, sauf si vous enregistrez vos modifications comme paramètres par défaut. Pour plus d'informations, reportez-vous à la rubrique [Définition de nouveaux paramètres par défaut](#).

### Modification de la résolution à partir du panneau de configuration

1. Chargez vos originaux face vers le haut dans le bac d'alimentation automatique en veillant à ce que le haut de la page soit à gauche.
2. Entrez le numéro de télécopie à l'aide du clavier numérique, appuyez sur une touche de numérotation rapide ou sur **Numérotation rapide** jusqu'à ce que l'entrée de numérotation rapide souhaitée apparaisse.
3. Dans la zone Télécopie, appuyez sur **Menu** jusqu'à ce que **Résolution** s'affiche.
4. Appuyez sur ► pour sélectionner un paramètre de résolution.
5. Appuyez sur **Télécopier Noir**.



**Remarque** Si vous appuyez sur **Télécopier Couleur**, la télécopie est envoyée avec le paramètre **Fine**.

Votre télécopie est envoyée avec la **résolution** que vous avez sélectionnée. Si vous voulez envoyer toutes les télécopies avec ce réglage, définissez-le par défaut. Pour plus d'informations, reportez-vous à la rubrique [Définition de nouveaux paramètres par défaut](#).

## Modification du paramètre Plus clair/foncé

Vous pouvez modifier le contraste d'une télécopie afin de l'éclaircir ou de l'assombrir. Cette fonction est utile pour télécopier un document pâle, délavé ou manuscrit. Vous pouvez assombrir la télécopie en réglant le contraste.

Le paramètre reprend sa valeur par défaut après la fin de la tâche, sauf si vous enregistrez vos modifications comme paramètres par défaut. Pour plus d'informations, reportez-vous à la rubrique [Définition de nouveaux paramètres par défaut](#).

1. Chargez vos originaux face vers le haut dans le bac d'alimentation automatique en veillant à ce que le haut de la page soit à gauche.
2. Entrez le numéro de fax à l'aide du clavier numérique, appuyez sur une touche de numérotation rapide ou sur **Numérotation rapide** jusqu'à ce que l'entrée de numérotation rapide souhaitée apparaisse.
3. Dans la zone Télécopie, appuyez sur **Menu** jusqu'à ce que **+ clair/foncé** s'affiche.
4. Appuyez sur ◀ pour éclaircir la télécopie ou sur ▶ pour l'assombrir. L'indicateur se déplace à gauche ou à droite (selon la direction de la flèche).
5. Appuyez sur **Télécopier Noir** ou sur **Télécopier Couleur**.  
Votre télécopie est envoyée avec la valeur **+ clair/foncé** que vous avez sélectionnée. Si vous voulez envoyer toutes les télécopies avec ce réglage, définissez-le par défaut. Pour plus d'informations, reportez-vous à la rubrique [Définition de nouveaux paramètres par défaut](#).

## Définition de nouveaux paramètres par défaut

Vous pouvez modifier la valeur par défaut des paramètres **Envoi rec. verso**, **Résolution** et **+ clair/foncé** à partir du panneau de configuration.

1. Modifiez la valeur des paramètres **Envoi rec. verso**, **Résolution**, ou **+ clair/foncé**.
2. Dans la zone Télécopie, appuyez sur **Menu** jusqu'à ce que **Nvx prm. défaut** apparaisse.
3. Appuyez sur ▶ pour sélectionner **Oui**.
4. Appuyez sur **OK**.

## Définition des options de télécopie

Vous pouvez définir de nombreuses options de télécopie, notamment indiquer si l'appareil Tout-en-un HP doit ou non recomposer automatiquement un numéro occupé, régler le volume de l'appareil Tout-en-un HP et transférer des télécopies à un autre numéro. Lorsque vous modifiez les options suivantes, la nouvelle valeur devient le paramètre par défaut. Consultez cette section pour obtenir des renseignements sur la modification des options de télécopie.

## Définition du format de papier pour les télécopies reçues

Vous pouvez sélectionner le format de papier pour les télécopies reçues. Le format de papier sélectionné doit correspondre au papier chargé dans le bac d'alimentation. Les télécopies peuvent s'imprimer sur du papier au format Lettre, A4 ou Légal uniquement.



**Remarque** Si un papier de format incorrect est chargé dans le bac d'alimentation lors de la réception d'une télécopie, cette dernière ne s'imprime pas et un message d'erreur s'affiche sur l'écran du panneau de configuration.



Chargez du papier Lettre, A4 ou Légal, puis appuyez sur **OK** pour imprimer la télécopie.

1. Appuyez sur **Configurer**.
2. Appuyez sur **4**, puis à nouveau sur **4**.  
Cette commande a pour effet de sélectionner **Conf. de base des télécopies** puis **Form pap téléc.**
3. Appuyez sur ► pour sélectionner une option, puis sur **OK**.

## Définition de la numérotation par impulsions ou par tonalités

Vous pouvez définir pour votre appareil Tout-en-un HP un mode de numérotation par tonalités ou par impulsions. La plupart des systèmes téléphoniques acceptent ces deux types de numérotation. Si votre installation téléphonique n'exige pas la numérotation par impulsions, nous vous recommandons d'utiliser la numérotation par tonalités. Si vous êtes connecté à un réseau public ou à un autocommutateur (PBX), vous devrez peut-être sélectionner **Numérotation impulsions**. Contactez votre opérateur téléphonique si vous ne savez pas quel paramètre utiliser.



**Remarque 1** Si vous sélectionnez **Numérotation impulsions**, certaines fonctions du système ne seront peut-être pas disponibles. La numérotation peut également être plus lente.

**Remarque 2** Cette fonctionnalité n'est pas disponible dans tous les pays/régions. Si elle n'est pas disponible dans votre pays/région, l'option **Numérotation impuls./tonal.** n'apparaît pas dans le menu.

1. Appuyez sur **Configurer**.
2. Appuyez sur **4**, puis sur **7**.  
Cette commande a pour effet de sélectionner **Conf. de base des télécopies** puis **Numérotation impuls./tonal.**
3. Appuyez sur ► pour sélectionner une option, puis sur **OK**.

## Réglage du volume

L'appareil Tout-en-un HP offre trois niveaux de réglage de la sonnerie et du haut-parleur. Le volume de sonnerie correspond à la sonnerie du téléphone. Le volume du haut-parleur contrôle tout le reste (tonalités de numérotation et de télécopie, touches, etc.). Le paramètre par défaut est **Faible**.

1. Appuyez sur **Configurer**.
2. Appuyez sur **4**, puis sur **5**.  
Cette commande a pour effet de sélectionner **Conf. de base des télécopies** puis **Vol. Sonneries/signaux sonores**.
3. Appuyez sur ► pour sélectionner l'une des options suivantes : **Faible**, **Fort** ou **Désactivé**.



**Remarque** Si vous sélectionnez **Désactiver**, les tonalités de numérotation, de télécopie et de sonneries entrantes seront inaudibles.

4. Appuyez sur **OK**.

## Retransmission de télécopies à un autre numéro

Vous pouvez régler votre appareil Tout-en-un HP de sorte qu'il transmette vos télécopies vers un autre numéro de télécopie. Si la télécopie reçue est en couleur, la télécopie sera transmise en noir et blanc.



**Remarque** Lorsque l'appareil Tout-en-un HP transmet vos télécopies, il n'imprime pas les télécopies qu'il reçoit, sauf en cas de problème. Si l'appareil Tout-en-un HP n'est pas en mesure de transmettre la télécopie vers le télécopieur spécifié (par exemple, si ce dernier n'est pas allumé), le Tout-en-un HP imprime la télécopie ainsi qu'un rapport d'erreur.

Nous vous recommandons de vérifier que le numéro vers lequel vous transmettez fonctionne. Envoyez une télécopie test pour vous assurer que le télécopieur est en mesure de recevoir les télécopies que vous transmettez.

1. Appuyez sur **Configurer**.
2. Appuyez sur **4**, puis sur **6**.  
Cette commande sélectionne **Conf. de base des télécopies** puis **Retransmission noir seulement**.
3. Appuyez sur ► pour sélectionner **Activer**.
4. Lorsque vous y êtes invité, entrez le numéro du télécopieur destinataire des télécopies transmises.
5. Appuyez sur **OK**.  
**Retrans. téléc.** s'affiche sur l'écran du panneau de configuration.

## Annulation de la transmission de télécopie

Vous pouvez annuler la transmission des télécopies depuis le panneau de configuration.

### Pour annuler la transmission de télécopies depuis le panneau de configuration

- Appuyez sur **Annuler**, puis sur **1**.  
La transmission de télécopies est annulé.

## Modification du paramètre Répondre à cette sonnerie (sonnerie distincte)

Nombre d'opérateurs téléphoniques proposent une fonction de sonnerie distincte permettant d'avoir plusieurs numéros de téléphone sur une même ligne téléphonique. Lorsque vous vous abonnez à ce service, chaque numéro est associé à une sonnerie différente. Par exemple, vous pouvez utiliser des sonneries simples, doubles ou triples correspondant aux différents numéros. Vous pouvez configurer votre appareil Tout-en-un HP pour qu'il réponde à une sonnerie donnée.

Si vous connectez votre appareil Tout-en-un HP à une ligne dotée d'une sonnerie distincte, demandez à votre opérateur téléphonique de définir une sonnerie pour les appels vocaux et une autre pour les télécopies. Nous recommandons de demander une sonnerie double ou triple pour les télécopies. Lorsque l'appareil Tout-en-un HP détecte la sonnerie spécifiée, il prend la ligne et reçoit la télécopie.

Par exemple, vous pouvez demander à votre opérateur téléphonique d'affecter une sonnerie double à votre numéro de télécopie et une sonnerie simple à votre numéro vocal. Dans cette configuration, définissez le paramètre **Répondre à cette sonnerie** de votre appareil Tout-en-un HP sur **Sonneries doubles**. Vous pouvez également

régler le paramètre **Sonneries avant réponse** sur 3. Ainsi, lorsqu'un appel entrant utilisera une sonnerie double, l'appareil Tout-en-un HP y répondra au bout de trois sonneries et recevra la télécopie.

Si vous ne disposez pas de ce service, conservez l'option par défaut, **Toutes les sonneries**.

### Modification du type de sonnerie à partir du panneau de configuration

1. Vérifiez que votre appareil Tout-en-un HP est configuré pour répondre automatiquement aux appels de télécopie. Pour plus d'informations, reportez-vous à la rubrique **Définition du mode de réponse**.
2. Appuyez sur **Configurer**.
3. Appuyez sur **5**, puis sur **1**.  
Cette commande a pour effet de sélectionner **Conf. avancée des télécopies** puis **Répondre à cette sonnerie**.
4. Appuyez sur ► pour sélectionner une option, puis sur **OK**.  
Lorsque la sonnerie définie pour la ligne de télécopie est activée, l'appareil Tout-en-un HP prend la ligne et reçoit la télécopie.

### Recomposition automatique d'un numéro occupé ou sans réponse

Vous pouvez configurer votre appareil Tout-en-un HP pour qu'il recompose automatiquement le numéro appelé si celui-ci est occupé ou ne répond pas. Le paramètre par défaut de l'option **Occupé-Rappel** est **Rappel**. Le réglage par défaut de l'option **Pas de réponse Rappel** est **Pas de rappel**.

1. Appuyez sur **Configurer**.
2. Effectuez l'une des opérations suivantes :
  - Pour modifier le paramètre **Occupé-Rappel**, appuyez sur **5**, puis sur **2**.  
Cette commande a pour effet de sélectionner **Conf. avancée des télécopies** puis **Occupé-Rappel**.
  - Pour modifier le paramètre **Pas de réponse-Rappel**, appuyez sur **5**, puis à nouveau sur **3**.  
Cette commande a pour effet de sélectionner **Conf. avancée des télécopies** puis **Pas de réponse-Rappel**.
3. Appuyez sur ► pour sélectionner l'option **Rappel** ou **Pas de rappel**.
4. Appuyez sur **OK**.

### Définition de la réduction automatique pour les télécopies reçues

Ce paramètre détermine le comportement de l'appareil Tout-en-un HP lorsqu'il reçoit une télécopie trop grande pour le format de papier par défaut. Si ce paramètre est activé (il l'est par défaut), l'image de la télécopie entrante est réduite de façon à tenir sur une page, si possible. Si ce paramètre est désactivé, les informations qui ne tiennent pas sur la première page sont imprimées sur une deuxième page. La fonction **Réduction automatique** est utile lorsque vous recevez une télécopie de format Légal et que le bac d'alimentation contient du papier de format Lettre.

1. Appuyez sur **Configurer**.
2. Appuyez sur **5**, puis sur **4**.  
Cette commande a pour effet de sélectionner **Conf. avancée des télécopies** puis **Réduction automatique**.
3. Appuyez sur ► pour sélectionner l'option **Désactiver** ou **Activer**.

4. Appuyez sur **OK**.

## Réglage de la sauvegarde des télécopies reçues

L'appareil Tout-en-un HP conserve en mémoire toutes les télécopies reçues. Si une erreur empêche l'appareil Tout-en-un HP d'imprimer la télécopie, la fonction **Réception sauvegarde téléc.** permet de continuer à recevoir des télécopies. Tant que la condition d'erreur se produit, si la fonction **Réception sauvegarde téléc.** est activée, les télécopies sont conservées en mémoire.

Par exemple, si l'appareil Tout-en-un HP n'a plus de papier et que la fonction **Réception sauvegarde téléc.** est activée, toutes les télécopies reçues sont conservées en mémoire. Une fois que vous avez rechargé du papier, vous pouvez imprimer les télécopies. Si vous désactivez cette fonction, l'appareil Tout-en-un HP ne répondra pas aux appels de télécopie entrants tant que l'erreur n'est pas résolue.

Pendant un fonctionnement normal (que la fonction **Réception sauvegarde téléc.** soit **activée** ou **non**), l'appareil Tout-en-un HP conserve toutes les télécopies en mémoire. Lorsque la mémoire est saturée, l'appareil Tout-en-un HP écrase les télécopies les plus anciennes à mesure qu'il reçoit de nouvelles télécopies. Si vous voulez supprimer toutes les télécopies contenues dans la mémoire, désactivez l'appareil Tout-en-un HP en appuyant sur le bouton **Activer**.



**Remarque** Si la fonction **Réception sauvegarde téléc.** est **activée** et qu'il n'existe aucune condition d'erreur, l'appareil Tout-en-un HP conserve les télécopies qu'il reçoit en mémoire en tant que "non imprimé". Toutes les télécopies non imprimées restent en mémoire jusqu'à leur impression ou leur suppression. Si la mémoire est pleine de télécopies non imprimées, l'appareil Tout-en-un HP ne reçoit plus de télécopies tant que les télécopies stockées n'ont pas été imprimées ou supprimées de la mémoire. Pour plus d'informations concernant l'impression ou la suppression de télécopies de la mémoire, consultez la rubrique [Réimpression ou suppression des télécopies en mémoire](#).

Par défaut, la fonction **Réception sauvegarde téléc.** est **activée**.

### Définition de la sauvegarde des télécopies reçues à partir du panneau de configuration

1. Appuyez sur **Configurer**.
2. Appuyez sur **5**, puis à nouveau sur **5**.  
Cette commande sélectionne **Conf. avancée des télécopies** puis **Réc. sauveg. de télécopies**.
3. Appuyez sur **►** pour sélectionner l'option **Activer** ou **Désactiver**.
4. Appuyez sur **OK**.

## Utilisation du mode de correction d'erreurs

En **mode de correction d'erreurs** (ECM), la détection des erreurs de transmission, suivie automatiquement par une demande de retransmission des parties erronées, permet d'éviter les pertes de données dues à de mauvaises connexions téléphoniques. Les frais téléphoniques ne sont pas affectés et peuvent même être réduits sur des lignes téléphoniques de bonne qualité. Sur des lignes téléphoniques de mauvaise qualité, le mode de correction des erreurs augmente la durée de

transmission et, par conséquent, les frais de téléphone, mais il améliore nettement la fiabilité des données envoyées. Le paramètre par défaut est activé. Désactivez le mode ECM uniquement s'il entraîne une augmentation importante des frais de téléphone et si vous pouvez accepter une qualité inférieure afin de réduire ces frais.

Les règles suivantes s'appliquent au mode de correction d'erreurs (ECM) :

- Si vous désactivez le mode ECM, cela s'applique uniquement aux télécopies que vous envoyez, et non à celles que vous recevez.
- Si vous désactivez le mode ECM, réglez la **Vitesse de télécopie** sur **Moyenne**. Si la **Vitesse de télécopie** est réglée sur **Rapide**, la télécopie sera automatiquement envoyée en mode ECM. Pour des informations sur la modification de la **Vitesse de télécopie**, reportez-vous à la rubrique [Définition de la vitesse de télécopie](#).
- Si vous envoyez une télécopie en couleur, la télécopie est envoyée en mode ECM, quelle que soit l'option réglée.

### Modification du paramètre ECM à partir du panneau de configuration

1. Appuyez sur **Configurer**.
2. Appuyez sur **5**, puis sur **6**. Cette commande a pour effet de sélectionner **Config. avancée des télécopies** puis **Mode correc. Erreurs**.
3. Appuyez sur ► pour sélectionner l'option **Désactiver** ou **Activer**.
4. Appuyez sur **OK**.

### Définition de la vitesse de télécopie

Vous pouvez définir la vitesse de télécopie utilisée entre votre appareil Tout-en-un HP et les autres télécopieurs pour l'envoi et la réception de télécopies. La vitesse paramétrée par défaut est **Rapide**.

Si vous utilisez l'un des éléments suivants, il est conseillé de réduire la vitesse de télécopie :

- Service de téléphonie par Internet
- Système PBX
- FoIP (Fax over Internet Protocol)
- Service RNIS (réseau numérique à intégration de services)

Si vous rencontrez des problèmes d'envoi ou de réception de télécopies, essayez de définir la **vitesse de télécopie** à **Moyenne** ou **Lente**. Le tableau ci-dessous indique les paramètres de vitesse de télécopie disponibles.

Paramètre de vitesse de télécopie	Vitesse de télécopie
Rapide	v.34 (33 600 baud)
Moyenne	v.17 (14 400 baud)
Lente	v.29 (9 600 baud)

### Définition de la vitesse de télécopie à partir du panneau de configuration

1. Appuyez sur **Configurer**.

2. Appuyez sur **5**, puis sur **7**.  
Cette commande a pour effet de sélectionner **Conf. avancée des télécopies**, puis **Vitesse téléc..**
3. Appuyez sur ► pour sélectionner une option, puis sur **OK**.

## Réimpression ou suppression des télécopies en mémoire

Vous pouvez réimprimer les huit dernières télécopies en mémoire ou supprimer toutes les télécopies stockées dans la mémoire. Il vous faudra réimprimer une télécopie stockée en mémoire si l'appareil Tout-en-un HP manque de papier durant la réception de la télécopie. Il se peut également que vous souhaitiez supprimer toutes les télécopies en mémoire à des fins de sécurité.



**Remarque** L'appareil Tout-en-un HP conserve toutes les télécopies qu'il reçoit en mémoire, même lorsqu'elles sont imprimées. Vous pouvez ainsi, si besoin est, réimprimer plus tard les huit dernières télécopies reçues. Lorsque la mémoire est saturée, l'appareil Tout-en-un HP écrase les télécopies les plus anciennes à mesure qu'il reçoit de nouvelles télécopies.

Si vous recevez une télécopie trop volumineuse, par exemple une photo couleur très détaillée, elle risque de ne pas être stockée dans la mémoire en raison des limites de cette dernière. Vous ne pourrez pas réimprimer les télécopies trop volumineuses pour être stockées dans la mémoire.

### Réimpression de télécopies en mémoire à partir du panneau de configuration

1. Assurez-vous que le bac d'alimentation contient du papier.
2. Appuyez sur **Configurer**.
3. Appuyez sur **6**, puis sur **4**.  
Cette commande sélectionne **Outils** puis **Réimprimer téléc en mémoire**.  
Les télécopies sont imprimées dans l'ordre inverse de réception, les télécopies les plus récentes en premier.
4. Pour interrompre l'impression de la télécopie en cours, appuyez sur **Annuler**.  
L'appareil Tout-en-un HP commence à imprimer la télécopie suivante dans la mémoire.



**Remarque** Appuyez sur **Annuler** pour arrêter l'impression de chaque télécopie mémorisée.

### Suppression de toutes les télécopies en mémoire à partir du panneau de configuration

- Pour supprimer toutes les télécopies contenues dans la mémoire, désactivez l'appareil Tout-en-un HP en appuyant sur le bouton **Activer**.

Toutes les télécopies stockées en mémoire sont effacées lorsque vous mettez votre appareil Tout-en-un HP hors tension.

## Télécopie via Internet

Vous pouvez vous abonner à un service téléphonique à faible coût qui vous permet d'envoyer et de recevoir des télécopies sur votre appareil Tout-en-un HP en utilisant Internet. Cette méthode est appelée Protocole FoIP (télécopie sur Internet). Vous utilisez probablement un service FoIP (fourni par votre opérateur téléphonique) si vous :

- composez un code d'accès spécial en plus du numéro de télécopie, ou
- disposez d'un décodeur IP qui se connecte à Internet et fournit des ports téléphoniques analogiques pour la connexion de télécopie.



**Remarque** Vous ne pouvez envoyer et recevoir des télécopies qu'en connectant un câble téléphonique au port étiqueté "1-LINE" sur l'appareil Tout-en-un HP, et non à partir du port Ethernet. Cela signifie que votre connexion à Internet doit être établie soit via un décodeur (lequel fournit des prises téléphoniques analogiques ordinaires pour les connexions de télécopie), soit via votre opérateur téléphonique.

Le service FoIP risque de ne pas fonctionner correctement lorsque la vitesse d'envoi et de réception des télécopies de l'appareil Tout-en-un HP est élevée (33 600 bit/s). Si vous rencontrez des problèmes pour envoyer et recevoir des télécopies lorsque vous utilisez un service de télécopie sur Internet, réduisez la vitesse de télécopie. Pour ce faire, modifiez le paramètre **Vitesse téléc.** en le faisant passer de **Rapide** (valeur par défaut) à **Moyenne**. Pour plus d'informations sur la modification de ce paramètre, reportez-vous à la rubrique [Définition de la vitesse de télécopie](#).

Vous devez également vous assurer auprès de votre opérateur téléphonique que leur service de téléphonie par Internet prend en charge la télécopie. Si tel n'est pas le cas, vous ne pourrez envoyer ni recevoir de télécopies via Internet.

## Interruption de la télécopie

Vous pouvez annuler l'envoi ou la réception d'une télécopie à tout moment.

### Interruption de la télécopie à partir du panneau de configuration

- Appuyez sur **Annuler** sur le panneau de configuration pour interrompre l'envoi ou la réception de la télécopie en cours. Le message **Téléc. annulée** s'affiche sur l'écran du panneau de configuration. Si ce message n'apparaît pas, appuyez à nouveau sur **Annuler**.

L'appareil Tout-en-un HP imprime les pages entamées et annule le reste du travail. Cela peut prendre quelques instants.

### Annulation d'un numéro pendant la composition

- Appuyez sur **Annuler** pour annuler le numéro que vous êtes en train de composer.

# 12 Utilisation du logiciel HP Instant Share

Le logiciel HP Instant Share vous permet de partager facilement des photos avec vos amis et votre famille. Numérisez une photo ou insérez une carte mémoire dans l'emplacement approprié de l'appareil Tout-en-un HP, sélectionnez une ou plusieurs photos à partager, choisissez une destination d'expédition, puis envoyez-les. Vous pouvez même charger vos photos dans un album photo en ligne ou dans un service de photo-finition en ligne. La disponibilité des services varie selon les pays et régions.

Grâce à la **messagerie électronique HP Instant Share**, votre famille et vos amis sont toujours en mesure d'afficher les images reçues : finis les téléchargements volumineux ou les images trop importantes pour pouvoir être ouvertes. Votre famille et vos amis reçoivent un courrier électronique contenant des miniatures de vos photos et un lien les dirigeant vers une page Web sécurisée où ils peuvent consulter, partager, imprimer ou enregistrer vos photos en toute simplicité.

## Présentation

Votre appareil Tout-en-un HP Officejet 7200 series est muni d'un port USB vous permettant de vous connecter directement à votre PC à l'aide d'un câble USB. Il est également doté d'un port Ethernet qui vous permet de le connecter à un réseau local (LAN) existant. Choisissez le port le plus approprié à l'environnement auquel vous connectez votre appareil Tout-en-un HP. Vous pouvez maintenant partager des photos avec des amis et des parents à l'aide de votre appareil Tout-en-un HP et du logiciel **HP Image Zone** installé sur votre ordinateur.

Les périphériques USB et connectés au réseau sont répertoriés ci-dessous.

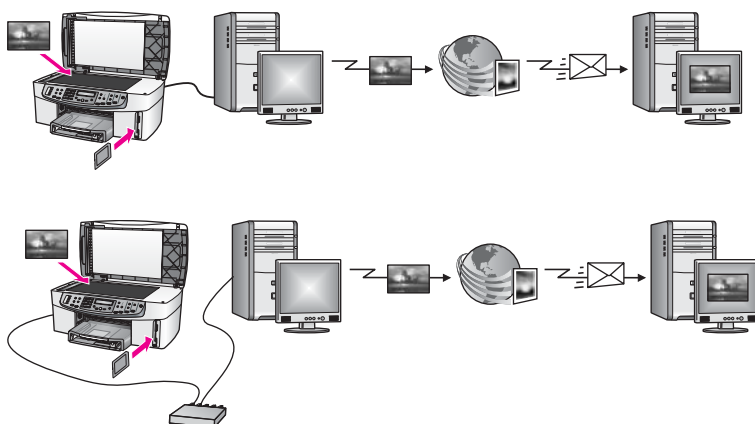

Utilisez HP Instant Share pour envoyer des images depuis votre appareil Tout-en-un HP vers la destination de votre choix. Cette destination peut être, par exemple, une adresse électronique, un album photo en ligne ou un service de



finition photographique en ligne. La disponibilité des services varie selon les pays et régions.



**Remarque** Vous pouvez également envoyer des images sur l'appareil Tout-en-un HP ou sur l'imprimante photo connectée au réseau d'un ami ou d'un parent. Pour envoyer les images vers un périphérique, vous devez disposer d'un ID utilisateur et d'un mot de passe HP Passport. Le périphérique destinataire doit être configuré et enregistré avec HP Instant Share. Vous devez également vous procurer le nom affecté par le destinataire au périphérique de réception. Des instructions supplémentaires sont fournies à l'étape 7 de la rubrique [Envoi d'images à l'aide de l'appareil Tout-en-un HP](#).

## Démarrage

Pour utiliser HP Instant Share sur votre appareil Tout-en-un HP, vous devez disposer des éléments suivants :

- Un appareil Tout-en-un HP connecté à un ordinateur (via un câble USB ou un réseau LAN)
- Accès Internet haut débit
- En fonction de votre système d'exploitation :
  - Windows : logiciel **HP Image Zone** installé sur votre ordinateur
  - Macintosh : logiciel **HP Image Zone** installé sur votre ordinateur, y compris le logiciel d'application client **HP Instant Share**

Une fois que vous avez configuré l'appareil Tout-en-un HP et installé le logiciel **HP Image Zone**, vous êtes prêt à partager vos photos à l'aide de HP Instant Share. Pour plus d'informations sur la configuration de l'appareil Tout-en-un HP, reportez-vous au Guide de configuration qui l'accompagne.

## Envoi d'images à l'aide de l'appareil Tout-en-un HP

Les images peuvent être des photos ou des documents numérisés. Vous pouvez partager tous ces documents avec votre famille et vos amis à l'aide de votre appareil Tout-en-un HP et du logiciel HP Instant Share. Il vous suffit de transférer vos photos vers votre ordinateur à partir d'une carte mémoire ou de numériser une image, puis de sélectionner une ou plusieurs images à partager et de les envoyer au destinataire de votre choix.

### Envoi de photos à partir d'une carte mémoire

Vous pouvez utiliser votre appareil Tout-en-un HP pour partager des photos à partir d'une carte mémoire. Transférez vos photos vers votre ordinateur, sélectionnez les

photos à envoyer, puis partagez vos photos à l'aide de la **messagerie électronique HP Instant Share**.



**Remarque** Pour plus d'informations sur l'utilisation d'une carte mémoire, reportez-vous à la rubrique [Utilisation d'une carte mémoire ou d'un appareil photo PictBridge](#).

1. Assurez-vous que la carte mémoire est insérée dans le bon emplacement de l'appareil Tout-en-un HP.
  - Si vous êtes connecté via un câble USB, passez à l'étape 5.
  - Si vous êtes connecté par le biais d'un réseau Ethernet, passez à l'étape 2.
2. Le menu **Photo** s'affiche sur l'écran du panneau de configuration avec l'option **Transférer photo** sélectionnée. Appuyez sur ► pour sélectionner **Oui**, puis appuyez sur **OK**.  
Le processus de transfert est lancé.



**Remarque** Les fichiers de type film ne sont peut-être pas pris en charge par le service HP Instant Share.

3. Lorsque le menu **Transfert vers** apparaît, appuyez sur ► pour sélectionner l'ordinateur auquel vous souhaitez transférer les photos.
4. Appuyez sur **OK**.
5. Effectuez l'une des opérations suivantes :
  - Sous Windows, la boîte de dialogue du logiciel de transfert de photos HP s'affiche sur l'écran de votre ordinateur. Cliquez sur l'option permettant d'enregistrer les photos sur votre ordinateur.
  - Sous Macintosh OS X, la boîte de dialogue **Capture d'image** s'affiche sur l'écran de votre ordinateur.



**Remarque** La boîte de dialogue **Capture d'image** s'ouvre automatiquement à condition de l'avoir configurée comme décrit dans la rubrique **Transfert d'images** de l'**Aide de HP Image Zone**.

- Choisissez une destination pour vos images dans le menu déroulant **Télécharger vers**.
- Choisissez **Afficher les images avec la Galerie HP** dans le menu déroulant **Tâche automatique**.
- Sous Macintosh OS 9, la boîte de dialogue **Télécharger images** s'affiche sur l'écran de votre ordinateur.



**Conseil** Si vous utilisez Macintosh OS 9, téléchargez vos photos dans la **Galerie HP** de votre ordinateur. Cliquez sur **Courrier électronique** et envoyez les photos sous forme de pièces jointes en suivant les invites qui s'affichent à l'écran.

6. Suivez la procédure correspondant à votre système d'exploitation :

**Si vous utilisez un ordinateur sous Windows :**

- a. Cliquez deux fois sur l'icône de **HP Image Zone** sur le bureau. La fenêtre **HP Image Zone** s'affiche sur l'ordinateur. L'onglet **Mes Images** apparaît dans la fenêtre.
- b. Sélectionnez la ou les images de votre choix dans leurs dossiers d'origine. Pour plus d'informations, reportez-vous à l'**Aide de HP Image Zone**.

- c. Cliquez sur l'onglet **HP Instant Share**.  
L'onglet **HP Instant Share** s'affiche dans la fenêtre **HP Image Zone**.
- d. A partir de la zone **Contrôle** ou **Travail** de l'onglet **HP Instant Share**, cliquez sur le lien ou l'icône du service à utiliser pour envoyer les photos.



**Remarque** Si vous cliquez sur l'option permettant d'**afficher tous les services**, vous pourrez choisir parmi l'ensemble des services disponibles dans votre pays/région, par exemple : **Messagerie électronique HP Instant Share** et **Création d'albums en ligne**.  
Suivez les instructions qui s'affichent à l'écran.

L'écran **Aller en ligne** s'affiche dans la zone de travail.

- e. Cliquez sur **Suivant**, puis suivez les instructions à l'écran.

#### **Si vous utilisez Macintosh OS X :**

- a. Dans la zone Images de la **Galerie HP**, sélectionnez une ou plusieurs photos à partager.
  - b. Dans la **barre latérale**, cliquez sur l'icône **Partager images**.  
La fenêtre du logiciel d'application client **HP Instant Share** apparaît.
  - c. Assurez-vous que les photos à partager s'affichent dans la fenêtre **HP Instant Share**.  
Le bouton - permet de supprimer des photos de la fenêtre, le bouton + d'en ajouter.
  - d. Cliquez sur **Continuer**, puis suivez les instructions à l'écran.
  - e. Dans la liste des services HP Instant Share, sélectionnez celui que vous souhaitez utiliser pour envoyer vos photos.
  - f. Suivez les instructions qui s'affichent à l'écran.
7. Si vous sélectionnez le service **Messagerie électronique HP Instant Share**, vous pourrez effectuer les opérations suivantes :
- Envoyer un message électronique contenant des miniatures des photos lesquelles pourront être affichées, imprimées et enregistrées via le Web.
  - Ouvrir et gérer un carnet d'adresses e-mail. Cliquez sur **Carnet d'adresses**, enregistrez-vous auprès de HP Instant Share, puis créez un compte HP Passport.
  - Envoyer votre message électronique à plusieurs adresses. Cliquez sur le lien vers plusieurs adresses.
  - Envoyer une collection d'images vers le périphérique connecté au réseau d'un ami ou parent. Entrez le nom affecté au périphérique par le destinataire dans le champ **Adresse électronique**, suivi de @send.hp.com. Vous serez invité à vous inscrire auprès de HP Instant Share à l'aide de votre **ID utilisateur** et de votre **mot de passe** HP Passport.



**Remarque** Si vous n'avez pas encore configuré HP Instant Share, cliquez sur **J'ai besoin d'un compte HP Passport** dans l'écran **Inscrivez-vous via HP Passport** Procurez-vous un ID utilisateur et un mot de passe HP Passport.

## Envoi d'une image numérisée

Vous pouvez partager une image numérisée. Placez l'image sur la vitre, sélectionnez une destination, numérisez l'image et partagez-la à l'aide de **HP Instant Share E-mail**.



**Remarque** Pour plus d'informations sur la numérisation d'une image, reportez-vous à la rubrique [Utilisation des fonctions de numérisation](#).

1. Chargez l'original face vers le bas dans l'angle avant droit de la vitre.
2. Appuyez sur **Numérisation vers** sur le panneau de configuration de l'appareil Tout-en-un HP.  
Le menu **Numérisation** s'affiche sur l'écran du panneau de configuration.
3. Effectuez l'une des opérations suivantes :
  - Si vous êtes connecté via un câble USB, passez à l'étape 6.
  - Si vous êtes connecté par le biais d'un réseau Ethernet, passez à l'étape 4.
4. Appuyez sur ► pour mettre en surbrillance **Sélectionner l'ordinateur**, puis appuyez sur **OK**.
5. Appuyez sur ► pour sélectionner l'ordinateur auquel vous souhaitez envoyer l'image, puis appuyez sur **OK**.
6. Appuyez sur ► pour sélectionner **HP Instant Share**, puis appuyez sur **OK** ou sur **Numériser**.

L'image est numérisée et téléchargée sur votre ordinateur.

Pour les utilisateurs Windows, le logiciel **HP Image Zone** s'ouvre sur l'ordinateur. L'onglet **HP Instant Share** apparaît. Une miniature de l'image numérisée s'affiche dans la Corbeille Images sélectionnées. Pour plus d'informations sur le logiciel **HP Image Zone**, reportez-vous à l'aide en ligne.

Pour les utilisateurs Macintosh OS X (version 10.2 ou ultérieure), le logiciel d'application client **HP Instant Share** s'affiche sur l'ordinateur. Une miniature de l'image numérisée s'affiche dans la fenêtre **HP Instant Share**.



**Remarque** Si vous utilisez Macintosh OS X (version 10.2 ou antérieure) ou OS 9, vos photos sont chargées dans la **Galerie HP** sur votre Macintosh. Cliquez sur **Courrier électronique**. Envoyez l'image numérisée comme pièce jointe d'un courrier électronique en suivant les invites à l'écran.

7. Suivez la procédure correspondant à votre système d'exploitation :

### Si vous utilisez un ordinateur sous Windows :

- a. A partir des zones de **commande** ou de **travail** de l'onglet **HP Instant Share**, cliquez sur le lien ou sur l'icône du service que vous souhaitez utiliser pour envoyer votre image numérisée.



**Remarque** Si vous cliquez sur l'option permettant d'**afficher tous les services**, vous pourrez choisir parmi l'ensemble des services disponibles dans votre pays/région, par exemple : **Messagerie électronique HP Instant Share** et **Création d'albums en ligne**. Suivez les instructions qui s'affichent à l'écran.

L'écran **Aller en ligne** s'affiche dans la zone de travail.

- b. Cliquez sur **Suivant**, puis suivez les instructions à l'écran.

**Si vous utilisez un Macintosh :**

- a. Assurez-vous que l'image numérisée à partager s'affiche dans la fenêtre **HP Instant Share**.  
Le bouton - permet de supprimer des photos de la fenêtre, le bouton + d'en ajouter.
  - b. Cliquez sur **Continuer**, puis suivez les instructions à l'écran.
  - c. Dans la liste des services HP Instant Share, sélectionnez celui que vous souhaitez utiliser pour envoyer votre image numérisée.
  - d. Suivez les instructions qui s'affichent à l'écran.
8. Si vous sélectionnez le service **Messagerie électronique HP Instant Share**, vous pourrez effectuer les opérations suivantes :
- Envoyer un message électronique contenant des miniatures des photos lesquelles pourront être affichées, imprimées et enregistrées via le Web.
  - Ouvrir et gérer un carnet d'adresses e-mail. Cliquez sur **Carnet d'adresses**, enregistrez-vous auprès de HP Instant Share, puis créez un compte HP Passport.
  - Envoyer votre message électronique à plusieurs adresses. Cliquez sur le lien vers plusieurs adresses.
  - Envoyer une collection d'images vers le périphérique connecté au réseau d'un ami ou parent. Entrez le nom affecté au périphérique par le destinataire dans le champ **Adresse électronique**, suivi de @send.hp.com. Vous serez invité à vous inscrire auprès de HP Instant Share à l'aide de votre **ID utilisateur** et de votre **mot de passe** HP Passport.



**Remarque** Si vous n'avez pas encore configuré HP Instant Share, cliquez sur **J'ai besoin d'un compte HP Passport** dans l'écran **Inscrivez-vous via HP Passport**. Procurez-vous un ID utilisateur et un mot de passe HP Passport.



**Remarque** Vous pouvez également utiliser le bouton **Numériser vers** pour envoyer une image numérisée. Pour plus d'informations, reportez-vous à la rubrique [Utilisation des fonctions de numérisation](#).

## Envoi d'images à l'aide de votre ordinateur

Pour envoyer des images, vous pouvez utiliser soit votre appareil Tout-en-un HP et HP Instant Share, soit le logiciel **HP Image Zone** installé sur votre ordinateur. Le logiciel **HP Image Zone** vous permet de sélectionner et de modifier une ou plusieurs images, puis d'accéder à HP Instant Share pour sélectionner un service (par exemple, **Messagerie électronique HP Instant Share**) et envoyer vos images. Au minimum, vous pouvez partager vos images par le biais des fonctions suivantes :

- Messagerie électronique HP Instant Share (envoi à une adresse électronique)
- Messagerie électronique HP Instant Share (envoi à un périphérique)
- Albums en ligne
- Service de photo-finition en ligne (disponibilité selon les pays/régions)

## Envoi d'images à l'aide du logiciel HP Image Zone (Windows)

Utilisez le logiciel **HP Image Zone** pour partager des images avec vos amis et votre famille. Ouvrez le logiciel **HP Image Zone**, sélectionnez les images à partager et expédiez-les à l'aide du service **Messagerie électronique HP Instant Share**.

### Pour utiliser le logiciel HP Image Zone

1. Cliquez deux fois sur l'icône de **HP Image Zone** sur le bureau.  
La fenêtre **HP Image Zone** s'affiche sur l'ordinateur. L'onglet **Mes Images** s'affiche dans la fenêtre.
2. Sélectionnez la ou les images de votre choix dans leurs dossiers d'origine.  
Pour plus d'informations, reportez-vous à l'**Aide de HP Image Zone**.



**Remarque** Utilisez les outils de retouche d'image du logiciel **HP Image Zone** pour modifier les images selon vos souhaits. Pour plus d'informations, reportez-vous à l'**Aide de HP Image Zone**.

3. Cliquez sur l'onglet **HP Instant Share**.  
L'onglet **HP Instant Share** s'affiche dans la fenêtre **HP Image Zone**.
4. A partir des zones de **commande** ou de **travail** de l'onglet **HP Instant Share**, cliquez sur le lien ou sur l'icône du service que vous souhaitez utiliser pour envoyer votre image numérisée.



**Remarque** Si vous cliquez sur l'option permettant d'**afficher tous les services**, vous pourrez choisir parmi l'ensemble des services disponibles dans votre pays/région, par exemple : **Messagerie électronique HP Instant Share** et **Création d'albums en ligne**. Suivez les instructions qui s'affichent à l'écran.

L'écran **Aller en ligne** s'affiche dans la **zone de travail** de l'onglet **HP Instant Share**.

5. Cliquez sur **Suivant**, puis suivez les instructions à l'écran.  
A partir du service **Messagerie électronique HP Instant Share**, vous pouvez :
  - Envoyer un message électronique avec des miniatures des photos qui peuvent être affichées, imprimées et enregistrées via le Web.
  - Ouvrir et gérer un carnet d'adresses e-mail. Cliquez sur **Carnet d'adresses**, enregistrez-vous auprès de HP Instant Share, puis créez un compte HP Passport.
  - Envoyer votre message électronique à plusieurs adresses. Cliquez sur le lien vers plusieurs adresses.
  - Envoyer une collection d'images vers le périphérique connecté au réseau d'un ami ou parent. Entrez le nom affecté au périphérique par le destinataire dans le champ **Adresse électronique**, suivi de @send.hp.com. Vous serez invité à vous inscrire auprès de HP Instant Share à l'aide de votre **ID utilisateur** et de votre **mot de passe** HP Passport.



**Remarque** Si vous n'avez pas encore configuré HP Instant Share, cliquez sur **J'ai besoin d'un compte HP Passport** dans l'écran **Inscrivez-vous via HP Passport**. Procurez-vous un ID utilisateur et un mot de passe HP Passport.

## Envoi d'images à l'aide du logiciel d'application client HP Instant Share (Macintosh OS X 10.2 et version ultérieure)



**Remarque** Les systèmes d'exploitation Macintosh OS X 10.2.1 et 10.2.2 **ne sont pas** pris en charge.

Vous pouvez utiliser le logiciel HP Instant Share pour partager des images avec vos amis et votre famille. Ouvrez la fenêtre HP Instant Share, sélectionnez les images à partager, puis expédiez-les à l'aide du service **Messagerie électronique HP Instant Share**.



**Remarque** Pour plus d'informations sur l'utilisation du logiciel d'application client **HP Instant Share**, reportez-vous à l'**Aide de HP Image Zone**.

### Pour utiliser le logiciel d'application client HP Instant Share

1. Sélectionnez l'icône de **HP Image Zone** dans le Dock.  
Le logiciel **HP Image Zone** s'ouvre sur votre bureau.
2. Dans le logiciel **HP Image Zone**, cliquez sur le bouton **Services** en haut de la fenêtre.  
Une liste d'applications s'affiche dans la partie inférieure de la fenêtre **HP Image Zone**.
3. Choisissez **HP Instant Share** dans la liste des applications.  
Le logiciel d'application client **HP Instant Share** s'ouvre sur votre ordinateur.
4. Le bouton **+** permet d'ajouter une image dans la fenêtre, le bouton **-** d'en supprimer.



**Remarque** Pour plus d'informations sur l'utilisation du logiciel d'application client **HP Instant Share**, reportez-vous à l'**Aide de HP Image Zone**.

5. Assurez-vous que les images à partager s'affichent dans la fenêtre **HP Instant Share**.
6. Cliquez sur **Continuer**, puis suivez les instructions à l'écran.
7. Dans la liste des services HP Instant Share, sélectionnez celui que vous souhaitez utiliser pour envoyer votre image numérisée.
8. Suivez les instructions qui s'affichent à l'écran.  
A partir du service **Messagerie électronique HP Instant Share**, vous pouvez :
  - Envoyer un message électronique avec des miniatures des photos qui peuvent être affichées, imprimées et enregistrées via le Web.
  - Ouvrir et gérer un carnet d'adresses e-mail. Cliquez sur **Carnet d'adresses**, enregistrez-vous auprès de HP Instant Share, puis créez un compte HP Passport.
  - Envoyer votre message électronique à plusieurs adresses. Cliquez sur le lien vers plusieurs adresses.
  - Envoyer une collection d'images vers le périphérique connecté au réseau d'un ami ou parent. Entrez le nom affecté au périphérique par le destinataire dans le champ **Adresse électronique**, suivi de @send.hp.com. Vous serez invité à vous inscrire auprès de HP Instant Share à l'aide de votre **ID utilisateur** et de votre **mot de passe** HP Passport.



**Remarque** Si vous n'avez pas encore configuré HP Instant Share, cliquez sur **J'ai besoin d'un compte HP Passport** dans l'écran **Inscrivez-vous via HP Passport**. Procurez-vous un ID utilisateur et un mot de passe HP Passport.

## Partage d'images à l'aide du logiciel HP Image Zone (Macintosh OS X 10.2 ou versions antérieures)



**Remarque** Les systèmes d'exploitation Macintosh OS X 10.0 et 10.0.4 **ne sont pas** pris en charge.

Vous pouvez partager des images avec toute personne disposant d'un compte de messagerie électronique. Lancez le logiciel **HP Image Zone** et ouvrez la **Galerie HP**. Créez ensuite un nouveau message électronique en utilisant une application de messagerie installée sur votre ordinateur.



**Remarque** Pour plus d'informations, reportez-vous à la rubrique sur la **Galerie HP** dans l'**Aide de HP Image Zone**.

### Pour utiliser l'option de messagerie dans le logiciel HP Image Zone

1. Sélectionnez l'icône de **HP Image Zone** dans le Dock.  
Le logiciel **HP Image Zone** s'ouvre sur votre bureau.
2. Dans le logiciel **HP Image Zone**, cliquez sur le bouton **Services** en haut de la fenêtre.  
Une liste d'applications s'affiche dans la partie inférieure du logiciel **HP Image Zone**.
3. Choisissez **Galerie HP** dans la liste d'applications.  
La **Galerie HP** s'ouvre sur votre ordinateur.
4. Sélectionnez une ou plusieurs images à partager.  
Pour plus d'informations, reportez-vous à l'**Aide de HP Image Zone**.
5. Cliquez sur **Courrier électronique**.  
Le programme de messagerie électronique de votre Macintosh s'ouvre.  
Envoyez les images sous forme de pièces jointes à un courrier électronique en suivant les invites à l'écran.

## Partage d'images à l'aide du Directeur HP (Macintosh OS 9)



**Remarque** Les systèmes d'exploitation Macintosh OS 9 versions 9.1.5, 9.2.6 et ultérieures **sont** pris en charge.

Vous pouvez partager des images avec toute personne disposant d'un compte de messagerie électronique. Lancez simplement le **Directeur HP** et ouvrez la **Galerie HP**. Créez ensuite un nouveau message électronique en utilisant une application de messagerie installée sur votre ordinateur.



**Remarque** Pour plus d'informations, reportez-vous à la rubrique sur la **Galerie HP** dans l'**Aide de HP Image Zone**.



**Pour utiliser l'option de messagerie électronique dans le Directeur HP**

1. Cliquez deux fois sur le raccourci du **Directeur HP** situé sur le bureau.  
Le menu du **Directeur HP** s'ouvre sur votre bureau.
2. Cliquez deux fois sur la **Galerie HP**.  
La **Galerie HP** s'ouvre sur votre bureau.
3. Sélectionnez une ou plusieurs images à partager.  
Pour plus d'informations, reportez-vous à l'**Aide de HP Image Zone**.
4. Cliquez sur **Courrier électronique**.  
Le programme de messagerie électronique de votre Macintosh s'ouvre.  
Envoyez les images sous forme de pièces jointes à un courrier électronique en suivant les invites à l'écran.

# 13 Configuration de votre réseau

Ce chapitre décrit comment connecter votre appareil Tout-en-un HP à un réseau Ethernet pour vous permettre de le partager avec d'autres ordinateurs. Il comprend également des exemples de réseaux recommandés et des informations sur la gestion de réseau. Si vous connectez votre appareil Tout-en-un HP pour la première fois à un réseau ou si vous souhaitez mettre en place une connexion USB directe, reportez-vous au Guide de configuration fourni avec votre appareil Tout-en-un HP.

Utilisez ce chapitre pour trouver des informations sur les sujets suivants :

- [Passage d'une connexion USB à une connexion réseau](#)
- [Choix d'un réseau Ethernet recommandé](#)
- [Connexion à un réseau Ethernet](#)
- [Installation du logiciel pour une connexion réseau](#)
- [Connexion d'ordinateurs supplémentaires](#)
- [Gestion de votre réseau](#)
- [Glossaire réseau](#)



**Remarque** Pour une explication de la terminologie réseau utilisée dans ce chapitre, reportez-vous à la rubrique [Glossaire réseau](#).

## Passage d'une connexion USB à une connexion réseau

Si vous commencez par installer votre appareil Tout-en-un HP avec une connexion USB, vous pourrez passer ultérieurement à une connexion réseau.

### Pour passer d'une connexion USB à une connexion réseau

1. Débranchez le câble USB de l'arrière de votre appareil Tout-en-un HP.
2. Installez le logiciel comme décrit dans la rubrique [Installation du logiciel pour une connexion réseau](#).
3. Une fois l'installation terminée, procédez comme suit pour accéder aux icônes de l'imprimante sur votre ordinateur :
  - Utilisateurs **Windows XP** : ouvrez le dossier **Imprimantes et télécopieurs**.
  - Utilisateurs **Windows 9.x ou Windows 2000** : ouvrez le dossier **Imprimantes**.
  - Utilisateurs **Macintosh OS X** : ouvrez l'**Utilitaire de configuration de l'imprimante** dans la liste **Utilitaires**.
4. Vérifiez ensuite que l'icône de l'imprimante USB correspondant à votre appareil Tout-en-un HP est présente. Si tel est le cas, supprimez-la.

## Choix d'un réseau Ethernet recommandé

Cette rubrique vous permet d'identifier le type de réseau Ethernet dont vous disposez ou que vous souhaitez mettre en place. Chaque réseau présenté ici utilise un dispositif, comme un routeur Ethernet, pour raccorder les différents éléments du réseau. Un réseau connecté de cette manière s'appelle réseau d'**infrastructure**. Un réseau Ethernet permet de bénéficier d'une fiabilité, d'une sécurité réseau et de performances optimales.

Les réseaux Ethernet peuvent ou non être connectés à Internet. Si vous installez votre appareil Tout-en-un HP sur un réseau Ethernet connecté à Internet, nous vous conseillons d'utiliser une passerelle afin que l'adresse IP de l'appareil Tout-en-un HP soit affectée de façon dynamique par le biais du DHCP (Dynamic Host Configuration Protocol). Une passerelle peut être un routeur ou un ordinateur Windows exécutant le partage de connexion Internet (ICS).



**Remarque** Pour obtenir la définition des termes non définis ici, reportez-vous à la rubrique [Glossaire réseau](#).

Pour la prise en charge de votre appareil Tout-en-un HP, nous vous conseillons d'utiliser les configurations de réseau local (LAN) filaire ci-dessous :

## Connexion Ethernet vers un réseau filaire doté d'un accès Internet DSL ou par le câble

Si votre réseau dispose d'un accès à Internet DSL ou par câble, vous pouvez utiliser soit un routeur, soit un ordinateur comme passerelle Internet. L'accès DSL ou par câble vous permet de bénéficier de toutes les fonctionnalités de votre appareil Tout-en-un HP, notamment du partage d'images sur Internet via HP Instant Share.

### Passerelle de type routeur

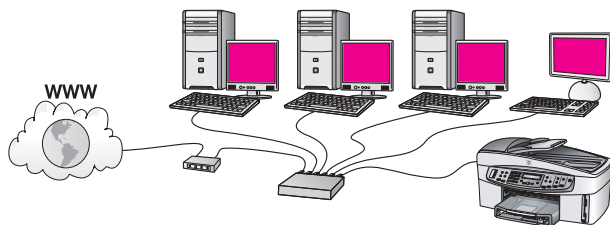

Dans cet exemple, un routeur gère les connexions réseau et un modem DSL ou un modem câble fournit l'accès à Internet. Si telle est votre configuration, connectez votre appareil Tout-en-un HP au routeur au moyen d'un câble Ethernet.

Cette configuration vous permet de bénéficier de toutes les fonctionnalités de votre appareil Tout-en-un HP, notamment du partage d'images sur Internet via HP Instant Share. Pour obtenir des instructions sur la connexion, reportez-vous à la rubrique [Connexion à un réseau Ethernet](#).

### Passerelle de type ordinateur

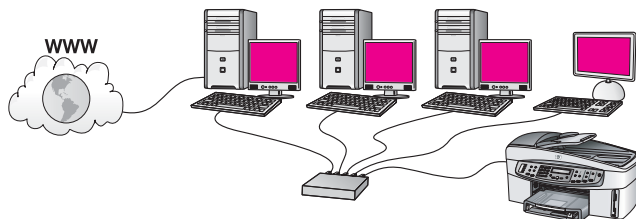

Dans cet exemple, les périphériques réseau sont connectés à un commutateur ou à un routeur. Sur le réseau, un ordinateur sert de passerelle entre le réseau et Internet. L'ordinateur passerelle utilise le partage de connexion Internet (ICS) de Windows ou un autre logiciel similaire pour gérer les connexions réseau et fournir un accès à Internet aux autres périphériques.



**Remarque** Si l'ordinateur faisant office de passerelle est éteint, les autres ordinateurs du réseau perdent leur connexion à Internet. L'appareil Tout-en-un HP ne prendra pas en charge les fonctions liées à Internet.

Si telle est votre configuration, connectez votre appareil Tout-en-un HP au commutateur ou au routeur au moyen d'un câble Ethernet. Pour obtenir des instructions sur la connexion, reportez-vous à la rubrique [Connexion à un réseau Ethernet](#).

### Connexion Ethernet à un réseau filaire avec accès à Internet via un modem

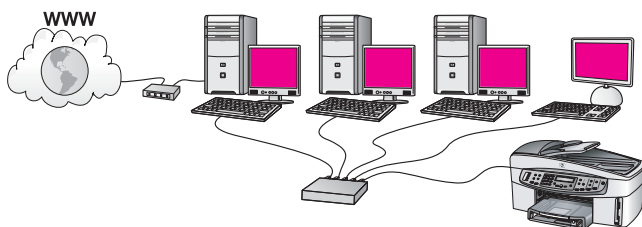

Dans cet exemple, les périphériques réseau sont connectés à un commutateur ou un routeur, et un modem (connecté à l'ordinateur sur la gauche dans cette illustration) fournit l'accès à Internet. Le modem est connecté à l'ordinateur grâce à un cordon et à une prise téléphoniques. Seul un ordinateur dispose de l'accès à Internet. Ni l'appareil Tout-en-un HP ni les autres ordinateurs du réseau n'ont accès à Internet. Si telle est votre configuration, connectez votre appareil Tout-en-un HP au commutateur ou au routeur au moyen d'un câble Ethernet. Pour obtenir des instructions sur la connexion, reportez-vous à la rubrique [Connexion à un réseau Ethernet](#).



**Remarque** Pour utiliser les fonctions de HP Instant Share sur votre appareil Tout-en-un HP, vous devez disposer d'un accès Internet haut débit (câble ou DSL). Pour plus d'informations sur HP Instant Share, reportez-vous au chapitre [Utilisation du logiciel HP Instant Share](#).

## Connexion Ethernet à un réseau filaire sans accès à Internet

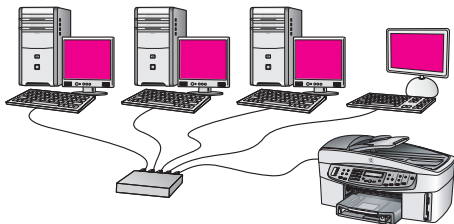

Dans cet exemple, les périphériques réseau sont connectés à un commutateur ou à un routeur et il n'y a pas de connexion à Internet. Les périphériques utilisent AutoIP, ce qui implique que les adresses IP sont configurées de manière automatique. Si telle est votre configuration, connectez votre appareil Tout-en-un HP au commutateur ou au routeur au moyen d'un câble Ethernet. Pour obtenir des instructions sur la connexion, reportez-vous à la rubrique [Connexion à un réseau Ethernet](#).



**Remarque** Pour utiliser les fonctions de HP Instant Share sur votre appareil Tout-en-un HP, vous devez disposer d'un accès Internet haut débit (câble ou DSL). Pour plus d'informations sur HP Instant Share, reportez-vous au chapitre [Utilisation du logiciel HP Instant Share](#).

## Connexion Ethernet à un réseau sans fil

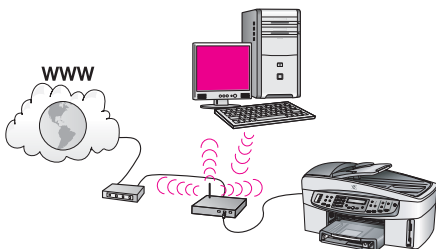

Votre point d'accès relie un périphérique câblé à un réseau sans fil. Dans cet exemple, votre ordinateur est configuré pour une mise en réseau sans fil à l'aide d'un adaptateur réseau sans fil, et il transfère et reçoit des données par le biais du point d'accès. Votre appareil Tout-en-un HP est configuré pour une mise en réseau filaire et il est connecté au point d'accès au moyen d'un câble Ethernet. Un câble DSL ou un modem câble peut fournir l'accès à Internet. Pour obtenir des instructions sur la connexion, reportez-vous à la rubrique [Connexion à un réseau Ethernet](#).



**Remarque** Dans une telle configuration, il est conseillé d'acheminer la connexion Internet directement par le point d'accès en utilisant un câble Ethernet.

## Connexion à un réseau Ethernet

Ce chapitre vous permettra de connecter votre appareil Tout-en-un HP à un routeur, un commutateur ou un point d'accès via un câble Ethernet.

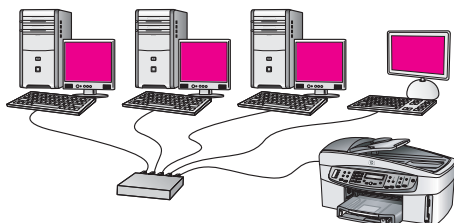

Pour obtenir des informations concernant la configuration d'un réseau filaire, reportez-vous à la rubrique [Choix d'un réseau Ethernet recommandé](#).



**Remarque** Pour obtenir la définition des termes non définis ici, reportez-vous à la rubrique [Glossaire réseau](#).

Pour connecter votre appareil Tout-en-un HP à votre ordinateur, consultez d'abord la rubrique suivante afin de connaître les éléments requis. Une fois votre appareil Tout-en-un HP connecté, vous devrez installer le logiciel comme décrit dans la rubrique [Installation du logiciel pour une connexion réseau](#).

### Éléments requis

- Un réseau Ethernet en état de fonctionnement, comprenant un routeur Ethernet, un commutateur ou un point d'accès sans fil avec des ports Ethernet.
- Un câble Ethernet CAT-5. Si le câble Ethernet fourni n'est pas assez long pour votre configuration réseau, vous devrez en acheter un plus long.

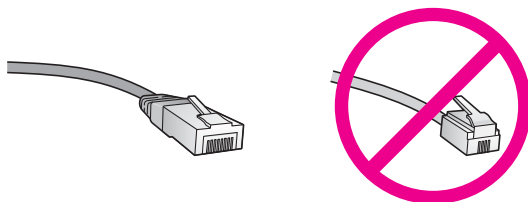

Bien que les câbles Ethernet classiques ressemblent fort aux câbles téléphoniques, ils ne sont pas interchangeables. Chacun contient un nombre différent de fils et possède un connecteur distinct. Un connecteur de câble Ethernet (également appelé connecteur RJ-45) est plus large et plus épais et possède toujours 8 contacts à son extrémité. Un connecteur téléphonique, en revanche, ne possède que 2 à 6 contacts.

- Un ordinateur de bureau ou un ordinateur portable disposant d'une connexion filaire ou sans fil au routeur ou au point d'accès.



**Remarque** L'appareil Tout-en-un HP prend en charge les réseaux Ethernet 10 Mbits/s et 100 Mbits/s. Si vous achetez ou avez déjà acheté

une carte réseau (NIC), assurez-vous qu'elle peut fonctionner à l'une ou l'autre de ces vitesses.

- Un accès Internet haut débit de type câble ou DSL (uniquement si vous souhaitez accéder directement à **HP Instant Share** depuis l'appareil). Pour plus d'informations sur HP Instant Share, reportez-vous à la rubrique [Utilisation du logiciel HP Instant Share](#).

## Connexion de votre appareil Tout-en-un HP

1. Retirez le cache jaune à l'arrière de l'appareil Tout-en-un HP.

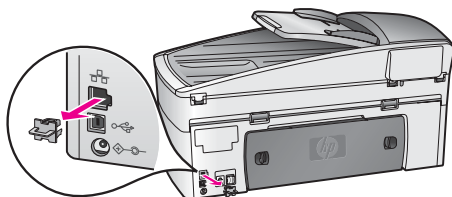

2. Connectez le câble Ethernet au port Ethernet à l'arrière de votre Tout-en-un HP.

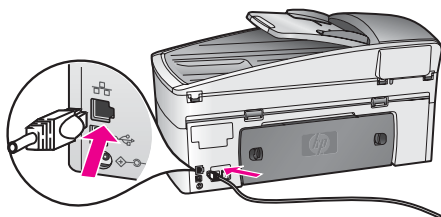

3. Connectez l'autre extrémité du câble Ethernet à un port disponible sur votre routeur Ethernet, commutateur ou point d'accès sans fil.

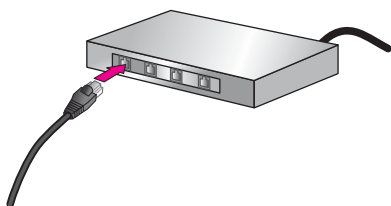

4. Une fois l'appareil Tout-en-un HP connecté au réseau, installez le logiciel sur votre ordinateur. Reportez-vous à la rubrique [Installation du logiciel pour une connexion réseau](#).

## Installation du logiciel pour une connexion réseau

Cette rubrique explique comment installer le logiciel de votre appareil Tout-en-un HP sur un ordinateur Windows ou Macintosh connecté à un réseau Ethernet. Toutefois, avant d'installer le logiciel, assurez-vous que vous avez connecté votre appareil

Tout-en-un HP à un réseau Ethernet comme décrit dans la rubrique précédente, **Connexion à un réseau Ethernet**.



**Remarque** Si votre ordinateur est configuré pour se connecter à une série de lecteurs réseau, assurez-vous qu'il est actuellement connecté à ces lecteurs avant d'installer le logiciel. Si tel n'est pas le cas, le logiciel de l'appareil Tout-en-un HP risquerait d'occuper l'une des lettres réservées à un lecteur et vous ne pourriez plus accéder à ce lecteur réseau sur votre ordinateur.

Reportez-vous aux instructions ci-dessous relatives à votre ordinateur Windows ou Macintosh.

## Utilisateurs Windows

Les instructions suivantes ne se rapportent qu'aux ordinateurs sous Windows.



**Remarque** Le temps d'installation peut prendre entre 20 et 45 minutes, selon votre système d'exploitation, la quantité d'espace disponible et la vitesse du processeur.

### Pour installer le logiciel de votre appareil Tout-en-un HP

1. Fermez toutes les applications en cours d'exécution sur votre ordinateur, y compris le pare-feu interne XP et tout autre logiciel pare-feu ou de détection de virus.
2. Insérez le CD Windows fourni avec votre appareil Tout-en-un HP dans le lecteur de CD-ROM de votre ordinateur.  
L'écran **Bienvenue** s'affiche.



**Remarque Windows XP uniquement** : si l'écran de démarrage n'apparaît pas, cliquez deux fois sur **Poste de travail**, puis sur l'icône du CD-ROM, et enfin sur **setup.exe**.

3. Cliquez sur **Suivant** dans les écrans d'installation pour vérifier et préparer le système, ainsi que pour installer les pilotes, les modules d'extension et le logiciel. Après plusieurs écrans, l'écran **Type de connexion** apparaît.



**Remarque** Dans les écrans d'avertissement relatifs aux pare-feu installés sur votre système, vous devez les accepter pour pouvoir poursuivre l'installation.

4. Dans l'écran **Type de connexion**, sélectionnez **Par le réseau** et cliquez sur **Suivant**.  
L'écran **Recherche** s'affiche pendant que le programme d'installation recherche votre appareil Tout-en-un HP sur le réseau.
5. Dans l'écran **Imprimante localisée**, vérifiez que la description de l'imprimante est correcte.  
Si plusieurs imprimantes sont détectées sur le réseau, l'écran **Imprimantes localisées** apparaît. Sélectionnez le périphérique que vous souhaitez connecter. Pour afficher les paramètres du périphérique sur votre appareil Tout-en-un HP :
  - a. Tournez-vous vers le panneau de configuration de votre périphérique.
  - b. Sélectionnez **Afficher les paramètres réseau** dans le **menu Réseau**, puis sélectionnez **Afficher le résumé**.



6. Si la description du périphérique est correcte, sélectionnez **Oui, installer cette imprimante**.
7. Lorsque vous y êtes invité, redémarrez votre ordinateur afin de terminer le processus d'installation.  
Une fois le logiciel installé, votre appareil Tout-en-un HP est prêt à fonctionner.
8. Si vous avez désactivé un pare-feu ou un logiciel de détection de virus sur votre ordinateur, n'oubliez pas de le réactiver.
9. Pour tester votre connexion réseau, imprimez une page de test sur votre appareil Tout-en-un HP à partir de votre ordinateur. Pour plus d'informations, reportez-vous au chapitre [Impression à partir d'un ordinateur](#).

## Utilisateurs Macintosh

Les instructions suivantes ne s'appliquent qu'aux ordinateurs Macintosh.



**Remarque** Le temps d'installation peut prendre entre 20 et 45 minutes, selon votre système d'exploitation, la quantité d'espace disponible et la vitesse du processeur.

### Pour installer le logiciel de votre appareil Tout-en-un HP

1. Fermez toutes les applications en cours d'exécution sur votre ordinateur.
2. Insérez le CD Macintosh fourni avec votre appareil Tout-en-un HP dans le lecteur de CD-ROM de votre ordinateur.
3. Cliquez deux fois sur l'icône de **l'installeur de Tout-en-un HP**.
4. Dans l'écran **Authentification**, entrez le mot de passe administrateur permettant d'accéder à votre ordinateur ou à votre réseau.  
Le logiciel d'installation recherche les périphériques Tout-en-un HP, puis les répertorie.
5. Dans l'écran **Sélectionner un périphérique**, sélectionnez votre appareil Tout-en-un HP.
6. Suivez les instructions à l'écran pour effectuer les différentes étapes de l'installation, y compris **l'assistant d'installation**.  
Une fois le logiciel installé, votre appareil Tout-en-un HP est prêt à fonctionner.
7. Pour tester votre connexion réseau, imprimez une page de test sur votre appareil Tout-en-un HP à partir de votre ordinateur. Pour plus d'informations, reportez-vous au chapitre [Impression à partir d'un ordinateur](#).

## Connexion d'ordinateurs supplémentaires

Si votre appareil Tout-en-un HP est connecté à l'un des réseaux recommandés, vous pouvez le partager avec d'autres ordinateurs présents sur le réseau. Pour chaque ordinateur supplémentaire, vous devez installer le logiciel Tout-en-un HP, comme décrit dans la rubrique [Installation du logiciel pour une connexion réseau](#). Au cours de l'installation, le logiciel trouve le SSID (nom de réseau) du réseau existant. Une fois que vous aurez configuré votre appareil Tout-en-un HP sur le réseau, il ne sera pas nécessaire de répéter l'opération lorsque vous ajouterez d'autres ordinateurs.

## Gestion de votre réseau

Cette rubrique explique comment utiliser les outils réseau du panneau de configuration de l'appareil Tout-en-un HP et du serveur Web intégré. Ces outils vous

permettent d'afficher et de modifier les paramètres réseau et d'ajouter des fonctionnalités de sécurité avancées à votre réseau.

## Utilisation du panneau de configuration de l'appareil Tout-en-un HP

### Impression et affichage d'une page de configuration réseau

La **page de configuration réseau** répertorie l'ensemble des paramètres réseau importants tels que l'adresse IP, la vitesse de la liaison, le DNS et le DNS-SD.

#### Pour imprimer une page de configuration réseau

1. Appuyez sur **Configurer**.
2. Appuyez sur **8**, puis sur **1**.  
Ces commandes ont pour effet d'afficher le menu **Config. réseau** et de sélectionner **Paramètres impress. réseau**.
3. Appuyez sur **1** ou sur **OK** pour confirmer.

Pour obtenir la définition des éléments de la page de configuration, reportez-vous à la rubrique [Définitions de la page de configuration](#).

#### Rétablissement des paramètres réseau par défaut

Le cas échéant, vous pouvez rétablir les valeurs par défaut du réseau sur l'appareil Tout-en-un HP.

#### Pour revenir aux paramètres par défaut

1. Appuyez sur **Configurer**.
2. Appuyez sur **8**, puis sur **4**.  
Ces commandes ont pour effet d'afficher le menu **Config. réseau** et de sélectionner **Rest. paramètr réseau par déf..**
3. Appuyez sur **OK** pour confirmer.

#### Paramètres réseau avancés

Les paramètres réseau avancés sont fournis pour votre convenance. Toutefois, si vous n'êtes pas un utilisateur expérimenté, vous ne devriez pas modifier ces paramètres. Les paramètres avancés comprennent **Définir vitesse liaison** et **Paramètres IP**.

Cette section contient les rubriques suivantes :

- [Définition de la vitesse de la liaison](#)
- [Modification des paramètres IP](#)

#### Définition de la vitesse de la liaison

Vous pouvez modifier la vitesse de transmission des données sur le réseau. L'option par défaut est **Automatique**.

#### Pour définir la vitesse de liaison

1. Appuyez sur **Configurer**.

2. Appuyez sur **8**, puis sur **2**.  
Ces commandes ont pour effet d'afficher le menu **Config. réseau** et de sélectionner **Définir vitesse liaison**.
3. Appuyez sur **▶** jusqu'à ce que la vitesse de liaison apparaisse :
  - **Automatique**
  - **10/Intégral**
  - **10/Semi**
  - **100/Intégral**
  - **100/Semi**

### Modification des paramètres IP

Le paramètre IP par défaut est **Automatique**. Toutefois, vous pouvez le cas échéant modifier manuellement l'adresse IP, le masque de sous-réseau ou la passerelle par défaut. Pour afficher l'adresse IP et le masque de sous-réseau de votre appareil Tout-en-un HP, imprimez une page de configuration réseau à partir de votre appareil Tout-en-un HP (voir [Impression et affichage d'une page de configuration réseau](#)). Pour obtenir une description des éléments figurant dans la page de configuration, y compris l'adresse IP et le masque de sous-réseau, reportez-vous à la rubrique [Définitions de la page de configuration](#).

### Pour modifier les paramètres IP à partir du panneau de configuration

1. Appuyez sur **Configurer**.
2. Appuyez sur **8**, puis sur **3**.  
Ces commandes ont pour effet d'afficher le menu **Config. réseau** et de sélectionner **Paramètres IP**.
3. Appuyez sur **▶** jusqu'à ce que **Manuelle** apparaisse, puis sur **OK**.
4. Modifiez l'**Adresse IP**, puis appuyez sur **OK**.
5. Modifiez le **Msq ss-réseau**, puis appuyez sur **OK**.
6. Modifiez la **Pass. par déf.**, puis appuyez sur **OK**.

### Utilisation du serveur Web intégré

Le meilleur moyen de gérer les paramètres généraux du réseau pour l'appareil Tout-en-un HP consiste à passer par le panneau de configuration Tout-en-un HP. Pour plus d'informations, reportez-vous à la rubrique [Utilisation du panneau de configuration de l'appareil Tout-en-un HP](#).

Toutefois, pour les paramètres plus avancés, vous pouvez utiliser le serveur Web intégré (EWS), un outil de configuration réseau accessible à partir de votre navigateur Web. Le serveur Web intégré vous permet de surveiller l'état du périphérique, de configurer les paramètres réseau de l'appareil Tout-en-un HP ou d'accéder à des fonctions de l'appareil Tout-en-un HP.

Pour plus d'informations sur les fonctions disponibles sur le serveur Web intégré, reportez-vous à l'aide de ce dernier. Pour accéder à l'aide du serveur Web intégré, ouvrez le serveur Web intégré comme décrit ci-dessous, puis cliquez sur le lien **Aide** sous **Autres liens** dans l'onglet **Accueil** du serveur Web intégré.



**Conseil** Vous pouvez utiliser le serveur Web intégré pour vérifier la quantité d'encre restante dans les cartouches d'impression. Pour plus d'informations, reportez-vous à la rubrique [Vérification des niveaux d'encre estimés](#).

### Pour accéder au serveur Web intégré

1. Appuyez sur **Configurer**.
2. Appuyez sur **8**, puis sur **1**.  
Cela imprime une page de configuration pour votre appareil Tout-en-un HP, laquelle indique notamment l'adresse IP. Vous utiliserez l'adresse IP lors de l'étape suivante.
3. Dans la zone **Adresse** de votre navigateur Web, entrez l'adresse IP de l'appareil Tout-en-un HP, comme indiqué dans la page de configuration réseau. Par exemple, `http://195.168.0.5`.  
La page d'**Accueil** du serveur Web intégré s'ouvre et affiche des informations sur l'appareil Tout-en-un HP.



**Remarque** Si vous utilisez un serveur proxy dans votre navigateur, vous devrez peut-être le désactiver pour accéder au serveur Web intégré.

4. Si vous devez modifier la langue d'affichage du serveur Web intégré, procédez comme suit :
  - a. Cliquez sur l'onglet **Paramètres**.
  - b. Cliquez sur **Sélectionner langue** dans le menu de navigation **Paramètres**.
  - c. Dans la liste **Sélectionner langue**, cliquez sur la langue appropriée.
  - d. Cliquez sur **Appliquer**.
5. Cliquez sur l'onglet **Accueil** pour accéder aux informations relatives aux périphériques et au réseau ou sur l'onglet **Réseau** pour modifier des informations ou accéder à des informations supplémentaires relatives au réseau.



**Remarque** Ne désactivez pas TCP/IP (Transmission Control Protocol/Internet Protocol) sur votre ordinateur. Ce protocole est nécessaire pour la communication avec le serveur Web intégré.

### Définitions de la page de configuration

Cette section présente les éléments figurant sur la page de configuration réseau.

Cette section contient les rubriques suivantes :

- Paramètres généraux du réseau
- Paramètres du réseau sans fil
- Divers

#### Paramètres généraux du réseau

Le tableau suivant décrit les paramètres réseau généraux figurant sur la page de configuration réseau.

Paramètre	Description
Etat réseau	Etat de l'appareil Tout-en-un HP : <ul style="list-style-type: none"> <li>• <b>Prêt</b> : l'appareil Tout-en-un HP est prêt à recevoir ou à envoyer des données.</li> <li>• <b>Hors ligne</b> : l'appareil Tout-en-un HP n'est pas connecté au réseau.</li> </ul>

(suite)

Paramètre	Description
Type de connexion active	<p>Mode réseau de l'appareil Tout-en-un HP :</p> <ul style="list-style-type: none"> <li>● <b>Câblé</b> : l'appareil Tout-en-un HP est connecté au moyen d'un câble Ethernet à un réseau IEEE 802.3.</li> <li>● <b>Aucun</b> : il n'y a pas de connexion réseau.</li> </ul> <p><b>Remarque</b> Un seul type de connexion peut être actif à la fois.</p>
URL	<p>L'adresse Web ou IP du serveur Web intégré (EWS).</p> <p><b>Remarque</b> Vous devrez connaître cette adresse pour pouvoir accéder au serveur Web intégré.</p>
Adresse matérielle (MAC)	<p>L'adresse MAC (Media Access Control) qui identifie l'appareil Tout-en-un HP. Il s'agit d'un numéro d'identification unique à 12 chiffres affecté aux composants matériels du réseau pour les identifier. Deux équipements n'ont jamais la même adresse MAC.</p> <p><b>Remarque</b> Certains fournisseurs d'accès Internet exigent l'enregistrement de l'adresse MAC de la carte réseau ou de l'adaptateur LAN connecté au câble ou au modem DSL lors de l'installation.</p>
Version du microprogramme	<p>Le code de version du composant réseau interne et celui du microprogramme, séparés par un tiret.</p> <p><b>Remarque</b> Si vous appelez le service d'assistance, il se peut que le code de version du microprogramme vous soit demandé (selon le problème).</p>
Nom d'hôte	<p>Nom TCP/IP attribué au périphérique par le logiciel d'installation. Par défaut, il s'agit des lettres HP suivies des 6 derniers chiffres de l'adresse MAC.</p>
Adresse IP	<p>Cette adresse identifie de manière unique le périphérique sur le réseau. Les adresses IP sont attribuées de manière dynamique via DHCP ou AutoIP. Vous pouvez également configurer une adresse IP bien que ce ne soit pas recommandé.</p> <p><b>Remarque</b> L'attribution manuelle d'une adresse IP incorrecte pendant l'installation empêchera le réseau de détecter l'appareil Tout-en-un HP.</p>
Masque de sous-réseau	<p>Un sous-réseau est une adresse IP attribuée par le logiciel d'installation afin de rendre un réseau supplémentaire disponible au sein d'un réseau plus large. Les sous-réseaux sont définis par un masque de sous-réseau. Ce masque détermine les bits de l'adresse IP de l'appareil Tout-en-un HP qui identifient le réseau et le sous-réseau, ainsi que les bits qui identifient l'appareil lui-même.</p> <p><b>Remarque</b> Il est préférable que l'appareil Tout-en-un HP et les ordinateurs qui l'utilisent se trouvent sur le même sous-réseau.</p>

(suite)

Paramètre	Description
Passerelle par défaut	<p>Nœud d'un réseau qui sert d'entrée vers un autre réseau. Un nœud peut être ici un ordinateur ou un autre périphérique.</p> <p><b>Remarque</b> L'adresse de la passerelle par défaut est attribuée par le logiciel d'installation.</p>
Source de configuration	<p>Protocole utilisé pour attribuer l'adresse IP à l'appareil Tout-en-un HP :</p> <ul style="list-style-type: none"> <li>• <b>AutoIP</b> : le logiciel d'installation détermine automatiquement les paramètres de configuration.</li> <li>• <b>DHCP</b> : les paramètres de configuration sont fournis par un serveur DHCP (dynamic host configuration protocol) sur le réseau. Sur les petits réseaux, il peut s'agir d'un routeur.</li> <li>• <b>Manuelle</b> : les paramètres de configuration sont définis manuellement, par exemple une adresse IP statique.</li> <li>• <b>Non spécifiée</b> : le mode utilisé lorsque l'appareil Tout-en-un HP est en cours d'initialisation.</li> </ul>
Serveur DNS	<p>Adresse IP du serveur de noms de domaine (DNS) du réseau. Lorsque vous utilisez le Web ou envoyez un message électronique, vous utilisez un nom de domaine. Par exemple, l'URL <a href="http://www.hp.com">http://www.hp.com</a> contient le nom de domaine hp.com. Le DNS sur Internet convertit le nom de domaine en adresse IP. Les appareils utilisent les adresses IP pour se référer les uns aux autres.</p> <ul style="list-style-type: none"> <li>• <b>Adresse IP</b> : l'adresse IP du serveur de noms de domaine.</li> <li>• <b>Non spécifiée</b> : l'adresse IP n'est pas spécifiée ou le périphérique est en cours d'initialisation.</li> </ul> <p><b>Remarque</b> Vérifiez si une adresse IP DNS apparaît sur la page de configuration réseau. Si aucune adresse n'apparaît, demandez l'adresse IP du DNS à votre fournisseur d'accès Internet.</p>
mDNS	<p>Rendezvous est employé par des réseaux locaux et des réseaux ad hoc qui n'utilisent pas de serveurs DNS centraux. Pour fournir des services de noms, Rendezvous utilise un substitut de DNS appelé mDNS.</p> <p>Avec mDNS, votre ordinateur peut trouver et utiliser n'importe quel appareil Tout-en-un HP connecté à votre réseau local. Il peut également travailler avec tout autre périphérique Ethernet apparaissant sur le réseau.</p>

(suite)

Paramètre	Description
Mot de passe administrateur	Etat du mot de passe de l'administrateur pour le serveur Web intégré : <ul style="list-style-type: none"> <li>● <b>Défini</b> : le mot de passe est spécifié. Vous devez entrer le mot de passe pour modifier les paramètres du serveur Web intégré.</li> <li>● <b>Non défini</b> : aucun mot de passe n'est défini. Aucun mot de passe n'est requis pour pouvoir modifier les paramètres du serveur Web intégré.</li> </ul>
Configuration des liaisons	Vitesse à laquelle les données sont transmises sur un réseau : <ul style="list-style-type: none"> <li>● <b>100TX-Full</b> : pour un réseau filaire.</li> <li>● <b>100TX-Half</b> : pour un réseau filaire.</li> <li>● <b>100TX-Full</b> : pour un réseau filaire.</li> <li>● <b>100TX-Half</b> : pour un réseau filaire.</li> <li>● <b>Aucun(e)</b> : la mise en réseau est désactivée.</li> </ul>

### Paramètres du réseau sans fil

Le tableau suivant décrit les paramètres du réseau sans fil figurant sur la page de configuration réseau.

Paramètre	Description
Etat sans fil	Etat du réseau sans fil : <ul style="list-style-type: none"> <li>● <b>Connecté</b> : l'appareil Tout-en-un HP est connecté à un réseau WLAN et tout fonctionne correctement.</li> <li>● <b>Déconnecté</b> : l'appareil Tout-en-un HP n'est pas connecté au réseau local sans fil en raison de paramètres incorrects (clé WEP incorrecte, par exemple), ou l'appareil Tout-en-un HP est hors de portée.</li> <li>● <b>Désactivé</b> : l'émetteur radio est éteint ou le câble Ethernet est branché.</li> <li>● <b>Non applicable</b> : ce paramètre ne s'applique pas à ce type de réseau.</li> </ul>
Mode de communication	Cadre de réseau IEEE 802.11 sur lequel des périphériques ou des stations communiquent entre eux : <ul style="list-style-type: none"> <li>● <b>Infrastructure</b> : l'appareil Tout-en-un HP communique avec d'autres périphériques réseau via un point d'accès sans fil, comme un routeur sans fil ou une station de base.</li> <li>● <b>ad hoc</b> : l'appareil Tout-en-un HP communique directement avec chaque périphérique sur le réseau. Aucun point d'accès sans fil n'est utilisé. Ce type de réseau s'appelle aussi "peer-to-peer" (d'homologue à homologue). Sur les réseaux Macintosh, le mode ad hoc est dit "d'ordinateur à ordinateur".</li> <li>● <b>Non applicable</b> : ce paramètre ne s'applique pas à ce type de réseau.</li> </ul>



(suite)

Paramètre	Description
Nom réseau (SSID)	Service Set Identifier. Identificateur unique (jusqu'à 32 caractères) qui différencie un réseau local sans fil (WLAN) d'un autre. Le SSID est également appelé nom réseau. Il s'agit du nom du réseau auquel l'appareil Tout-en-un HP est connecté.
Niveau du signal (1-5)	Signal d'envoi ou de retour, évalué sur une échelle de 1 à 5 : <ul style="list-style-type: none"> <li>● <b>5</b> : excellent</li> <li>● <b>4</b> : bon</li> <li>● <b>3</b> : convenable</li> <li>● <b>2</b> : faible</li> <li>● <b>1</b> : imperceptible</li> <li>● <b>Pas de signal</b> : aucun signal détecté sur le réseau.</li> <li>● <b>Non applicable</b> : ce paramètre ne s'applique pas à ce type de réseau.</li> </ul>
Canal	Le numéro de canal actuellement utilisé pour la communication sans fil. Ce numéro dépend du réseau utilisé et peut différer du numéro de canal demandé. La valeur est comprise entre 1 et 14 ; la plage de canaux approuvés peut varier selon les pays/régions. <ul style="list-style-type: none"> <li>● <b>&lt;numéro&gt;</b> : valeur comprise entre 1 et 14, selon le pays/la région.</li> <li>● <b>Aucun</b> : aucun canal n'est actuellement utilisé.</li> <li>● <b>Non applicable</b> : le WLAN est désactivé ou ce paramètre ne s'applique pas à ce type de réseau.</li> </ul> <p><b>Remarque</b> En mode ad hoc, si vous ne pouvez pas recevoir ou envoyer des données entre votre ordinateur et l'appareil Tout-en-un HP, assurez-vous que vous utilisez le même canal de communication sur l'ordinateur et l'appareil Tout-en-un HP. En mode infrastructure, le canal est dicté par le point d'accès.</p>
Type d'authentification	Type d'authentification utilisé : <ul style="list-style-type: none"> <li>● <b>Aucun</b> : aucun cryptage n'est utilisé.</li> <li>● <b>Système ouvert</b> (ad hoc et infrastructure) : aucune authentification.</li> <li>● <b>Clé partagée</b> (infrastructure uniquement) : une clé WEP est requise.</li> <li>● <b>WPA-PSK</b> (infrastructure uniquement) : WPA avec clé pré-partagée.</li> <li>● <b>Non applicable</b> : ce paramètre ne s'applique pas à ce type de réseau.</li> </ul> <p>L'authentification vérifie l'identité d'un utilisateur ou d'un périphérique avant de lui octroyer l'accès au réseau, ce qui rend l'accès aux ressources du réseau plus difficile pour les utilisateurs non autorisés. Cette méthode de sécurité est commune sur les réseaux sans fil.</p>

(suite)

Paramètre	Description
	<p>Un réseau utilisant une authentification Système ouvert ne filtre pas les utilisateurs réseau en fonction de leur identité. Tout utilisateur sans fil peut accéder au réseau. Cependant, un tel réseau peut utiliser le chiffrement WEP (Wired Equivalent Privacy) pour fournir un premier niveau de sécurité contre les intrus occasionnels.</p> <p>Un réseau qui utilise l'authentification Clé partagée offre une sécurité accrue en exigeant que les utilisateurs ou périphériques s'identifient au moyen d'une clé statique (une chaîne hexadécimale ou alphanumérique). Chaque utilisateur ou périphérique partage la même clé. Le cryptage WEP est utilisé conjointement à l'authentification Clé partagée, avec la même clé pour l'authentification et pour le cryptage.</p> <p>Un réseau utilisant une authentification basée sur serveur (WPA-PSK) offre plus de sécurité et est pris en charge par la plupart des points d'accès et routeurs sans fil. Le point d'accès ou le routeur vérifie l'identité de l'utilisateur ou du périphérique demandant l'accès avant de lui accorder ce droit. Différents protocoles d'authentification peuvent être utilisés sur un serveur d'authentification.</p> <p><b>Remarque</b> Les authentifications Clé partagée et WPA-PSK peuvent uniquement être mises en place par l'intermédiaire du serveur Web intégré.</p>
Chiffrement	<p>Type de chiffrement utilisé sur le réseau :</p> <ul style="list-style-type: none"> <li>● <b>Aucun</b> : aucun chiffrement n'est actuellement utilisé.</li> <li>● <b>WEP 64 bits</b> : une clé WEP de 5 caractères ou 10 chiffres hexadécimaux est utilisée.</li> <li>● <b>WEP 128 bits</b> : une clé WEP de 13 caractères ou 26 chiffres hexadécimaux est utilisée.</li> <li>● <b>WPA-AES</b> : la norme de chiffrement Advanced Encryption Standard est appliquée. Il s'agit d'un algorithme de chiffrement permettant de sécuriser les documents sensibles, mais non classés par les agences gouvernementales des Etats-Unis.</li> <li>● <b>WPA-TKIP</b> : le protocole de chiffrement avancé Temporal Key Integrity Protocol est utilisé.</li> <li>● <b>Automatique</b> : le chiffrement AES ou TKIP est utilisé.</li> <li>● <b>Non applicable</b> : ce paramètre ne s'applique pas à ce type de réseau.</li> </ul> <p>WEP vise à assurer la sécurité en chiffrant les données diffusées, les protégeant ainsi pendant leur transmission d'une extrémité à l'autre. Cette méthode de sécurité est commune sur les réseaux sans fil.</p>

(suite)

Paramètre	Description
Adresse matérielle du point d'accès	<p>Adresse matérielle du point d'accès sur le réseau auquel est connecté l'appareil Tout-en-un HP :</p> <ul style="list-style-type: none"> <li>• <b>&lt;Adresse MAC&gt;</b> : l'adresse matérielle MAC (media access control) unique du point d'accès.</li> <li>• <b>Non applicable</b> : ce paramètre ne s'applique pas à ce type de réseau.</li> </ul>

### Divers

Le tableau suivant décrit les transmissions de données et les informations de réception affichées sur la page de configuration du réseau.

Paramètre	Description
Total des paquets transmis	Le nombre de paquets transmis sans erreur par l'appareil Tout-en-un HP depuis sa mise sous tension. Le compteur s'efface dès que l'appareil Tout-en-un HP est mis hors tension. Lorsqu'un message est transmis sur un réseau à commutation de paquets, il est divisé en paquets. Chaque paquet contient l'adresse de destination en plus des données.
Total des paquets reçus	Le nombre de paquets reçus sans erreur par l'appareil Tout-en-un HP depuis sa mise sous tension. Le compteur s'efface dès que l'appareil Tout-en-un HP est mis hors tension.

## Glossaire réseau

ASCII	American Standard Code for Information Interchange. Norme relative aux nombres utilisés par les ordinateurs pour représenter l'ensemble des caractères latins (majuscules et minuscules), chiffres, signes de ponctuation, etc.
AutoIP	Fonction du logiciel d'installation qui détermine les paramètres de configuration des périphériques sur le réseau.
DHCP	Dynamic Host Configuration Protocol. Serveur sur le réseau qui fournit les paramètres de configuration aux périphériques sur le réseau. Sur les petits réseaux, il peut s'agir d'un routeur.
DNS	Domain Name Service. Lorsque vous utilisez le Web ou envoyez un message électronique, vous utilisez un nom de domaine. Par exemple, l'URL <a href="http://www.hp.com">http://www.hp.com</a> contient le nom de domaine hp.com. Le DNS sur Internet convertit le nom de domaine en adresse IP. Les appareils utilisent les adresses IP pour communiquer les uns avec les autres.

(suite)

DNS-SD	Voir DNS. SD signifie Service Discovery. Partie d'un protocole développé par Apple qui permet la détection automatique d'ordinateurs, de périphériques et de services sur les réseaux IP.
DSL	Digital Subscriber Line. Connexion Internet haut débit.
Ethernet	La technologie de réseau local la plus courante. Elle relie les ordinateurs entre eux à l'aide de câbles de cuivre.
Câble Ethernet	Câble utilisé pour relier les différents éléments d'un réseau filaire. Le câble Ethernet CAT-5 est également appelé câble intermédiaire. En cas d'utilisation d'un câble Ethernet, les éléments du réseau doivent être reliés à un routeur. Le câble Ethernet utilise un connecteur RJ-45.
EWS	(Embedded Web Server) Serveur Web intégré. Utilitaire basé sur un navigateur qui offre un moyen simple de gérer votre appareil Tout-en-un HP. Il vous permet de surveiller l'état de l'appareil Tout-en-un HP, de configurer ses paramètres réseau ou d'accéder à ses fonctions. Pour plus d'informations, reportez-vous à la rubrique <a href="#">Utilisation du serveur Web intégré</a> .
Passerelle	Ordinateur ou autre dispositif, tel qu'un routeur, servant de point d'accès à Internet ou à un autre réseau.
HEX	Valeur hexadécimale. Système de numération en base 16 qui utilise les chiffres 0 à 9 plus les lettres A à F.
Concentrateur	Aujourd'hui peu utilisé dans les réseaux domestiques modernes, un concentrateur reçoit un signal de chaque ordinateur et le renvoie à tous les autres ordinateurs qui lui sont rattachés. Les concentrateurs sont des éléments passifs. Les autres périphériques du réseau se branchent sur le concentrateur pour communiquer entre eux. Un concentrateur ne gère pas un réseau.
Adresse IP	Numéro qui identifie de manière unique un périphérique sur le réseau. Les adresses IP sont attribuées de manière dynamique via DHCP ou AutoIP. Vous pouvez également configurer une adresse IP statique, bien que ce ne soit pas recommandé.
Infrastructure	Réseau d'infrastructure utilisant un routeur, un commutateur ou un point d'accès pour relier les différents éléments du réseau.
Adresse MAC	L'adresse MAC (Media Access Control) qui identifie de manière unique l'appareil Tout-en-un HP. Il s'agit d'un numéro d'identification unique à 12 chiffres affecté aux composants matériels du réseau pour les identifier. Deux équipements n'ont jamais la même adresse MAC.
NIC	Network Interface Card. Carte installée dans un ordinateur qui permet d'établir une connexion Ethernet et donc de connecter l'ordinateur à un réseau.

## Chapitre 13

(suite)

Connecteur RJ-45	Connecteur situé aux extrémités d'un câble Ethernet. Même si les connecteurs d'un câble Ethernet standard (connecteurs RJ-45) sont semblables à ceux d'un câble téléphonique standard, ils ne sont pas interchangeables. Plus large et plus épais, le connecteur RJ-45 dispose de 8 contacts à son extrémité. Le connecteur téléphonique, en revanche, ne compte que 2 à 6 contacts.
SSID	Service Set Identifier. Identificateur unique (jusqu'à 32 caractères) qui différencie un réseau local sans fil (WLAN) d'un autre. Le SSID est également appelé nom réseau. Il s'agit du nom du réseau auquel l'appareil Tout-en-un HP est connecté.
Routeur	Un routeur constitue un pont entre deux ou plusieurs réseaux. Un routeur permet de relier un réseau à Internet, de relier deux réseaux entre eux et de les connecter à Internet, et de sécuriser les réseaux grâce à l'emploi de pare-feu et à l'affectation d'adresses dynamiques. Un routeur peut également faire office de passerelle, ce dont est incapable un commutateur.
Commutateur	Un commutateur permet à plusieurs utilisateurs d'envoyer simultanément des informations sur le réseau sans se ralentir mutuellement. Les commutateurs permettent à différents nœuds (un point de connexion au réseau, en général un ordinateur) sur un réseau de communiquer directement entre eux.

# 14 Commande de fournitures

Vous pouvez commander les types de papier HP recommandés, des cartouches d'impression et des accessoires pour l'appareil Tout-en-un HP en ligne depuis le site Web HP.

## Commande de papier, de films transparents ou d'autres supports

Pour commander certains supports tels que le Papier HP Premium, le Papier photo HP Premium Plus, le Film transparent jet d'encre HP Premium ou les Supports pour transfert sur tissu HP, consultez le site : [www.hp.com](http://www.hp.com). Si le système vous y invite, choisissez votre pays/région, suivez les invites pour sélectionner le produit voulu, puis cliquez sur l'un des liens d'achat sur la page.

## Commande de cartouches d'impression

Les numéros de commande des cartouches d'impression varient selon les pays/régions. Si les numéros de commande répertoriés dans ce guide ne correspondent pas à ceux qui figurent sur les cartouches d'impression actuellement installées dans votre appareil Tout-en-un HP, commandez de nouvelles cartouches en utilisant les mêmes numéros que ceux qui figurent sur les cartouches actuellement installées. Votre appareil Tout-en-un HP prend en charge les cartouches d'impression suivantes :

Cartouches d'impression	Numéro de commande HP
Cartouche d'impression noire pour imprimante jet d'encre HP	n° 339 cartouche d'impression noire 28 ml
Cartouche d'impression trois couleurs pour imprimante jet d'encre HP	n° 344 cartouche d'impression couleur 16 ml n° 343 cartouche d'impression couleur 11 ml
Cartouche d'impression photo pour imprimante jet d'encre HP	n° 348 cartouche d'impression photo couleur 15 ml
Cartouche d'impression jet d'encre photo grise HP	n° 100 cartouche d'impression grise 15 ml

Vous pouvez obtenir les numéros de commande de toutes les cartouches d'impression prises en charge par votre périphérique en procédant comme suit :

- **Utilisateurs de Windows** : dans le **Directeur HP**, cliquez sur **Paramètres**, sélectionnez **Paramètres d'impression**, puis cliquez sur **Boîte à outils de l'imprimante**. Cliquez sur l'onglet **Niveau d'encre estimé**, puis cliquez sur **Informations relatives aux commandes de cartouches d'impression**.
- **Utilisateurs de Mac** : dans le **Directeur HP** (OS 9) ou le logiciel **HP Image Zone** (OS X), sélectionnez **Paramètres**, puis **Entretien de l'imprimante**.

Si vous y êtes invité, sélectionnez votre appareil Tout-en-un HP, puis cliquez sur **Utilitaires**. Dans le menu déroulant, sélectionnez **Fournitures**.

Vous pouvez également contacter votre revendeur HP ou consulter le site Web [www.hp.com/support](http://www.hp.com/support) pour vérifier les numéros de commande des cartouches d'impression dans votre pays/région.

Pour commander des cartouches d'impression pour votre appareil Tout-en-un HP, consultez notre site Web à l'adresse : [www.hp.com](http://www.hp.com). Si le système vous y invite, choisissez votre pays/région, suivez les invites pour sélectionner le produit voulu, puis cliquez sur l'un des liens d'achat sur la page.

## Commande d'accessoires

Pour commander des accessoires pour votre appareil Tout-en-un HP, comme un bac supplémentaire ou une unité d'impression recto verso automatique, consultez le site Web HP à l'adresse [www.hp.com](http://www.hp.com). Si le système vous y invite, choisissez votre pays/région, suivez les invites pour sélectionner le produit voulu, puis cliquez sur l'un des liens d'achat sur la page.

Selon votre pays/région, votre appareil Tout-en-un HP peut ne pas prendre en charge les accessoires suivants :

Accessoire et numéro de modèle HP	Description
Module d'impression recto verso automatique HP ph5712	Permet d'imprimer automatiquement sur les deux faces d'une feuille de papier. Si cet accessoire est installé, vous pouvez imprimer sur les deux faces d'une page sans avoir à retourner ni à recharger manuellement les pages en cours d'impression.
Bac pour petits supports avec module HP d'impression recto verso automatique (également appelé bac Hagaki avec module d'impression recto verso automatique) ph3032	Permet d'ajouter à l'arrière de l'appareil Tout-en-un HP un bac d'alimentation spécial pour le papier de petit format et les enveloppes et d'imprimer automatiquement sur les deux faces d'un papier au format standard ou réduit. Si cet accessoire est installé sur votre périphérique, vous pouvez charger du papier format normal dans le bac d'alimentation principal et du papier petit format (par exemple, des cartes Hagaki) dans le bac d'alimentation arrière. Vous pouvez ainsi gagner du temps lorsque vous passez d'un travail d'impression à un autre sur différents formats de papier car vous n'avez pas besoin de retirer le papier et de le recharger à chaque fois.

## Commande d'autres fournitures

Pour commander d'autres fournitures, comme le logiciel de l'appareil Tout-en-un HP, un exemplaire du Guide de l'utilisateur imprimé, un Guide de configuration ou des pièces remplaçables par le client, appelez l'un des numéros suivants :

- Aux Etats-Unis ou au Canada, composez le **1-800-474-6836 (1-800-HP invent)**.
- En Europe, composez le +49 180 5 290220 (Allemagne) ou le +44 870 606 9081 (Royaume-Uni).

Pour commander le logiciel de l'appareil Tout-en-un HP dans d'autres pays/régions, appelez le numéro correspondant. Les numéros indiqués ci-dessous sont ceux en vigueur à la date de publication du présent guide. Pour obtenir une liste des numéros à composer pour passer des commandes, consultez le site [www.hp.com/support](http://www.hp.com/support). Si vous êtes invité à le faire, choisissez votre pays/région, puis cliquez sur **Contacteur HP** pour obtenir des informations sur la procédure à suivre pour demander une assistance technique.

Pays/région	Numéro à appeler
Asie - Pacifique (à l'exception du Japon)	65 272 5300
Australie	1300 721 147
Europe	+49 180 5 290220 (Allemagne) +44 870 606 9081 (Royaume-Uni)
Nouvelle-Zélande	0800 441 147
Afrique du Sud	+27 (0)11 8061030
États-Unis et Canada	1-800-HP-INVENT (1-800-474-6836)



# 15 Entretien de l'appareil Tout-en-un HP

L'appareil Tout-en-un HP requiert peu d'entretien. Vous souhaiterez parfois nettoyer la vitre et le couvercle pour éliminer la poussière et assurer ainsi la propreté des copies et des numérisations. Vous devrez également remplacer, aligner ou nettoyer occasionnellement les cartouches d'impression. Ce chapitre fournit des instructions permettant de maintenir l'appareil Tout-en-un HP dans un état de fonctionnement optimal. Effectuez les procédures d'entretien aussi souvent que nécessaire.

## Nettoyage de l'appareil Tout-en-un HP

Les traces de doigts, les traînées, les cheveux et autres résidus incrustés sur la vitre ou sur l'intérieur du capot diminuent les performances et affectent la précision des fonctions spéciales telles que la fonction **Page entière**. Nettoyez au besoin la vitre et le capot pour assurer la propreté des copies et des numérisations. Pensez aussi à épousseter l'extérieur de l'appareil.

### Nettoyage de la vitre

Une vitre sale (empreintes, taches, cheveux, etc.) diminue les performances et affecte la précision de certaines fonctions, telles que la fonction **Page entière**.

1. Mettez l'appareil Tout-en-un HP hors tension, débranchez le cordon d'alimentation et soulevez le capot.



**Attention** Lorsque vous débranchez le cordon d'alimentation pendant plus de 72 heures, la date et l'heure sont effacées. Vous devrez régler à nouveau la date et l'heure ultérieurement, lorsque vous rebrancherez le cordon d'alimentation. Pour plus d'informations, reportez-vous à la rubrique [Définition de la date et de l'heure](#). Toutes les télécopies stockées en mémoire sont également supprimées.

2. Nettoyez la vitre à l'aide d'un tissu doux ou d'une éponge légèrement imbibé(e) de produit nettoyant pour vitres non abrasif.



**Attention** N'utilisez jamais de produits abrasifs, d'acétone, de benzène ni de tétrachlorure de carbone sur la vitre ; vous risqueriez de l'endommager. Ne versez ou ne vaporisez pas de liquide directement sur la vitre ; le liquide pourrait s'infiltrer sous la vitre et endommager le périphérique.

3. Essuyez la vitre à l'aide d'une peau de chamois ou d'une éponge de cellulose pour effacer les traces.



**Remarque** Veillez à bien nettoyer la petite bande située à gauche de la surface principale de la vitre. Cette bande est utilisée pour le traitement de travaux à partir du bac d'alimentation automatique. Des stries peuvent apparaître si la bande de la vitre est sale.

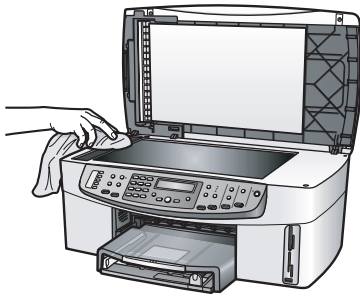

## Nettoyage du capot

Des résidus peuvent s'accumuler sur le support blanc interne situé sous le couvercle de l'appareil Tout-en-un HP.

1. Mettez l'appareil Tout-en-un HP hors tension, débranchez le cordon d'alimentation et soulevez le capot.



**Attention** Lorsque vous débranchez le cordon d'alimentation pendant plus de 72 heures, la date et l'heure sont effacées. Vous devrez régler à nouveau la date et l'heure ultérieurement, lorsque vous rebrancherez le cordon d'alimentation. Pour plus d'informations, reportez-vous à la rubrique [Définition de la date et de l'heure](#). Toutes les télécopies stockées en mémoire sont également supprimées.

2. Nettoyez le support blanc interne à l'aide d'un tissu doux ou d'une éponge légèrement imbibé(e) de savon doux et d'eau chaude.
3. Lavez délicatement l'intérieur du couvercle pour détacher les résidus. Ne frottez pas énergiquement.
4. Essuyez l'intérieur du couvercle à l'aide d'une peau de chamois ou d'un tissu doux.



**Attention** N'utilisez pas d'essuie-tout : vous risqueriez de rayer l'intérieur du couvercle.

5. Si le couvercle n'est toujours pas propre, répétez les étapes précédentes en utilisant de l'alcool isopropylique et essuyez bien le support avec un tissu humide pour éliminer les résidus d'alcool.



**Attention** Veillez à ne pas verser de produits d'entretien à base d'alcool sur la vitre ou sur les parties peintes de l'appareil Tout-en-un HP ; vous risqueriez d'endommager le périphérique.

## Nettoyage de l'extérieur

A l'aide d'un chiffon doux ou d'une éponge légèrement humidifiée, enlevez la poussière et les taches du boîtier. L'intérieur de l'appareil Tout-en-un HP ne nécessite pas de nettoyage. Prenez garde de ne renverser aucun liquide sur le panneau de configuration ni à l'intérieur de l'appareil Tout-en-un HP.



**Attention** Pour éviter d'endommager les parties peintes de l'appareil Tout-en-un HP, n'utilisez pas de produits d'entretien à base d'alcool

sur le panneau de configuration, le bac d'alimentation automatique, le capot ou d'autres parties peintes de l'appareil.

## Vérification des niveaux d'encre estimés

Vous pouvez facilement vérifier le niveau d'encre pour estimer le temps restant avant de devoir remplacer une cartouche d'impression. Le niveau d'encre vous indique approximativement la quantité d'encre restant dans les cartouches d'impression.



**Conseil** Vous pouvez également imprimer un rapport d'auto-test pour déterminer si vos cartouches d'impression ont besoin d'être remplacées. Pour plus d'informations, reportez-vous à la rubrique [Impression d'un rapport d'auto-test](#).

Si vous utilisez un ordinateur Windows et possédez un périphérique connecté au réseau, vous devrez vous servir du serveur Web intégré pour vérifier les niveaux d'encre estimés. Pour plus d'informations, reportez-vous à la rubrique [Pour vérifier les niveaux d'encre à l'aide du serveur Web intégré \(Windows\)](#).

### Pour vérifier les niveaux d'encre à partir du Directeur HP (Windows)

1. Dans le **Directeur HP**, cliquez sur **Paramètres**, sélectionnez **Paramètres d'impression**, puis cliquez sur **Boîte à outils de l'imprimante**.



**Remarque** Vous pouvez également ouvrir la **Boîte à outils de l'imprimante** depuis la boîte de dialogue **Propriétés d'impression**. Dans la boîte de dialogue **Propriétés d'impression**, cliquez sur l'onglet **Services**, puis sur l'onglet **Effectuer la maintenance de ce périphérique**.

2. Cliquez sur l'onglet **Niveau d'encre estimé**.  
L'estimation du niveau d'encre restant dans les cartouches d'impression s'affiche.

### Pour vérifier les niveaux d'encre à l'aide du serveur Web intégré (Windows)

1. Appuyez sur **Configurer**.
2. Appuyez sur **8**, puis sur **1**.  
Cela imprime une page de configuration pour votre appareil Tout-en-un HP, laquelle indique notamment l'adresse IP. Vous utiliserez l'adresse IP à l'étape suivante.
3. Ouvrez votre navigateur Web. Dans la zone **Adresse** de votre navigateur Web, entrez l'adresse IP de l'appareil Tout-en-un HP telle qu'elle est indiquée sur la page de configuration réseau. Par exemple, <http://195.168.0.5>.  
La page d'**accueil** du serveur Web intégré s'ouvre et affiche des informations sur l'appareil.



**Remarque** Si vous utilisez un serveur proxy dans votre navigateur, vous devrez peut-être le désactiver pour accéder au serveur Web intégré.

4. Cliquez sur l'onglet **Accueil** pour accéder aux informations sur l'appareil.



**Remarque** Ne désactivez pas TCP/IP (Transmission Control Protocol/ Internet Protocol) sur votre ordinateur. Ce protocole est nécessaire pour la communication avec le serveur Web intégré.

5. Dans la rubrique **Etat**, vérifiez les niveaux d'encre estimés correspondant aux cartouches d'impression que vous avez installées.  
Pour plus d'informations sur l'utilisation du serveur Web intégré, reportez-vous à la rubrique [Utilisation du serveur Web intégré](#). Pour plus d'informations sur la connexion de votre produit Tout-en-un HP à un réseau, reportez-vous à la rubrique [Configuration de votre réseau](#).

#### **Pour vérifier les niveaux d'encre à partir du logiciel HP Image Zone (Macintosh)**

1. Dans le **Directeur HP** (OS 9) ou le logiciel **HP Image Zone** (OS X), cliquez sur **Paramètres**, puis sur **Entretien de l'imprimante**.
2. Si la boîte de dialogue **Sélectionnez une imprimante** apparaît, sélectionnez votre appareil Tout-en-un HP, puis cliquez sur **Utilitaires**.
3. Dans le menu déroulant, sélectionnez **Niveau d'encre**.  
L'estimation du niveau d'encre restant dans les cartouches d'impression s'affiche.

## **Impression d'un rapport d'auto-test**

En cas de problèmes d'impression, imprimez un rapport d'auto-test avant de remplacer les cartouches d'impression. Ce rapport fournit des informations utiles sur votre appareil, notamment sur les cartouches d'impression.

1. Chargez du papier blanc ordinaire vierge de format Légal, A4 ou Lettre dans le bac d'alimentation.
2. Appuyez sur **Configurer**.
3. Appuyez sur **2**, puis sur **6**.  
Ces commandes ont pour effet de sélectionner **Imprimer rapport**, puis **Rapport d'auto-test**.

L'appareil Tout-en-un HP imprime un rapport d'auto-test qui indique la source du problème d'impression rencontré. Un exemple de la zone de test du niveau d'encre sur le rapport est présenté ci-dessous.

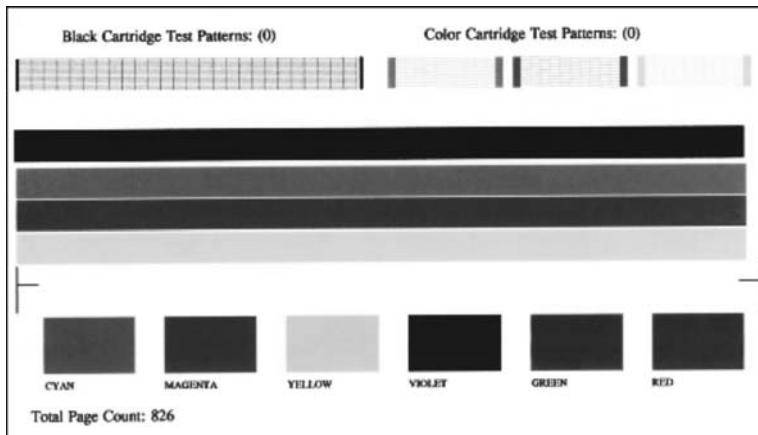

4. Les motifs de test doivent être réguliers et former une grille complète. Si plusieurs lignes du motif sont interrompues, il se peut qu'il y ait un problème au niveau des buses. Vous devrez peut-être nettoyer les cartouches d'impression. Pour plus d'informations, reportez-vous à la rubrique [Nettoyage des cartouches d'impression](#).
5. Vérifiez que les lignes de couleur s'étendent sur toute la largeur de la page. Si la ligne noire est absente, pâle, striée ou présente des lignes, il peut y avoir un problème au niveau de la cartouche d'impression noire ou photo située dans le logement de droite. Si l'une des trois autres lignes est manquante, pâle, striée ou présente des lignes, il peut y avoir un problème au niveau de la cartouche d'impression trois couleurs située dans le logement de gauche.
6. Assurez-vous que les blocs de couleur sont uniformes et que toutes les couleurs représentées en dessous sont présentes. Vous devez voir des blocs de couleur cyan, magenta, jaune, violet, vert et rouge. Si des blocs de couleur sont manquants ou qu'un bloc de couleur est terne ou ne correspond pas à la couleur indiquée en dessous du bloc, il est probable que la cartouche d'impression trois couleurs soit vide. Vous devrez peut-être la remplacer. Pour plus d'informations sur le remplacement des cartouches d'impression, reportez-vous à la rubrique [Remplacement des cartouches d'impression](#).



**Remarque** Pour obtenir des exemples de motifs de test, de lignes de couleur et de blocs de couleur provenant de cartouches d'impression normales et défectueuses, reportez-vous à l'**Aide de HP Image Zone** fournie avec votre logiciel.

## Utilisation des cartouches d'impression

Pour être sûr d'obtenir une qualité d'impression optimale de votre Tout-en-un HP, vous devez mettre en application quelques procédures d'entretien simples. Cette rubrique fournit des directives relatives à la manipulation des cartouches d'impression et des instructions concernant leur remplacement, leur alignement et leur nettoyage.

## Manipulation des cartouches d'impression

Avant de remplacer ou de nettoyer une cartouche d'impression, vous devez connaître le nom des différentes pièces et savoir comment les manipuler.

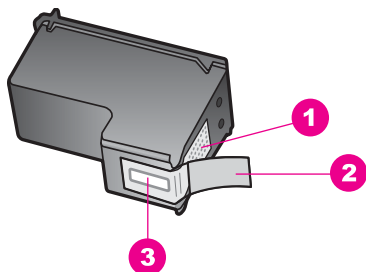

1	Contacts en cuivre
2	Adhésif plastique avec sa languette rose (à retirer avant l'installation)
3	Buses d'encre sous le ruban adhésif

Tenez les cartouches d'impression par les parties en plastique noir, logo vers le haut. Ne touchez ni les contacts en cuivre, ni les buses d'encre.

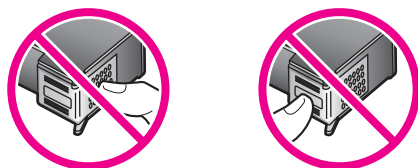

 **Attention** Veillez à ne pas laisser tomber les cartouches d'impression. Cela pourrait les endommager et les rendre inutilisables.

## Remplacement des cartouches d'impression

Lorsque le niveau d'encre est bas, un message apparaît sur l'écran du panneau de configuration.



**Remarque** Vous pouvez également vérifier les niveaux d'encre estimés restant dans les cartouches à l'aide du logiciel **HP Image Zone** fourni avec l'appareil Tout-en-un HP. Pour plus d'informations, reportez-vous à la rubrique [Vérification des niveaux d'encre estimés](#).

Lorsqu'un message s'affiche sur l'écran du panneau de configuration pour vous avertir que le niveau d'encre est bas, assurez-vous que vous disposez d'une cartouche de remplacement. Remplacez également les cartouches lorsque le texte imprimé est pâle ou si vous rencontrez des problèmes de qualité d'impression dus aux cartouches.



**Conseil** Remplacez la cartouche noire par une cartouche photo ou une cartouche photo grise pour des impressions photos couleur ou noir et blanc de haute qualité.

Pour trouver le numéro de commande de toutes les cartouches d'impression que votre appareil Tout-en-un HP prend en charge, reportez-vous à la rubrique [Commande de cartouches d'impression](#). Pour commander des cartouches d'impression pour votre appareil Tout-en-un HP, consultez le site Web [www.hp.com](http://www.hp.com). Si le système vous y invite, choisissez votre pays/région, suivez les invites pour sélectionner le produit voulu, puis cliquez sur l'un des liens d'achat sur la page.

### Pour remplacer les cartouches d'impression

1. Assurez-vous que l'appareil Tout-en-un HP est sous tension.

**⚠ Attention** Si l'appareil Tout-en-un HP est hors tension lorsque vous soulevez la porte d'accès au chariot d'impression, l'appareil Tout-en-un HP ne libérera pas les cartouches. Vous risquez d'endommager l'appareil Tout-en-un HP si les cartouches ne sont pas positionnées fermement sur le côté droit lorsque vous tentez de les retirer.

2. Ouvrez la porte d'accès au chariot des cartouches d'impression en la saisissant par sa partie avant centrale et en la soulevant jusqu'à ce que la porte soit bloquée en position ouverte.  
Le chariot d'impression se trouve à l'extrémité droite de l'appareil Tout-en-un HP.

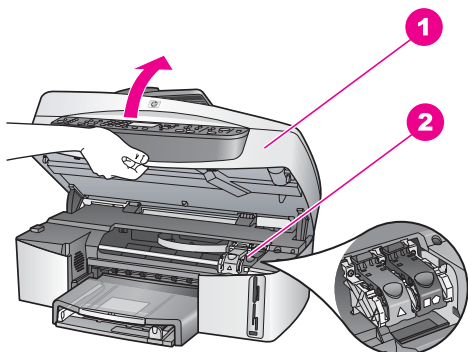

1	Porte d'accès au chariot d'impression
2	Chariot d'impression

3. Lorsque le chariot d'impression est immobile et silencieux, appuyez vers le bas, puis soulevez un loquet à l'intérieur de l'appareil Tout-en-un HP.  
Si vous voulez remplacer la cartouche trois couleurs, soulevez le loquet vert sur la gauche.  
Si vous voulez remplacer la cartouche noire, la cartouche photo ou la cartouche photo grise, soulevez le loquet noir sur la droite.

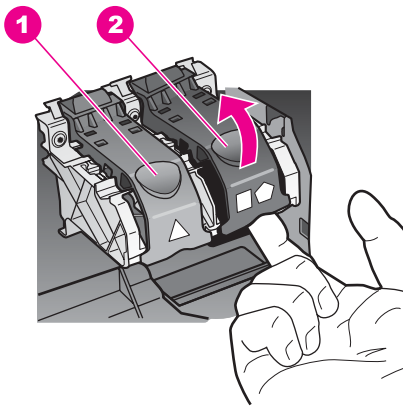

1	Loquet de la cartouche trois couleurs
2	Loquet des cartouches noire, photo et photo grise

- Appuyez sur la cartouche d'impression pour la libérer, puis tirez-la vers vous pour la dégager du logement.

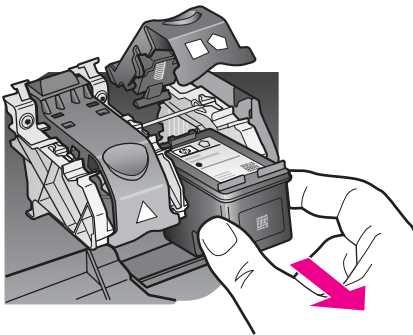

- Si vous retirez une cartouche d'impression noire pour la remplacer par une cartouche photo ou une cartouche photo grise, remettez-la dans son étui protecteur. Pour plus d'informations, reportez-vous à la rubrique [Utilisation des étuis de protection des cartouches d'impression](#).

Si vous retirez la cartouche d'impression parce que son niveau d'encre est faible ou qu'elle est vide, recyclez-la. Le programme de reprise et de recyclage des consommables HP est disponible dans de nombreux pays/régions et vous permet de recycler gratuitement vos cartouches d'impression usagées. Pour plus d'informations, consultez le site Web suivant : [www.hp.com/hpinfo/globalcitizenship/environment/recycle/inkjet.html](http://www.hp.com/hpinfo/globalcitizenship/environment/recycle/inkjet.html)
- Sortez la nouvelle cartouche d'impression de son emballage en prenant garde de ne toucher que le plastique noir et retirez délicatement l'adhésif plastique en tirant sur la languette rose.



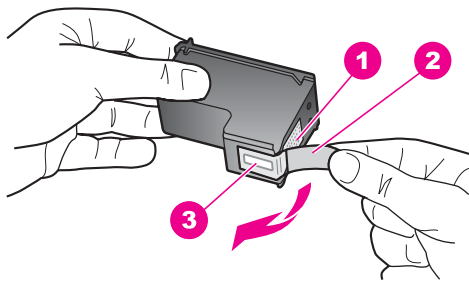

1	Contacts en cuivre
2	Adhésif plastique avec sa languette rose (à retirer avant l'installation)
3	Buses d'encre sous le ruban adhésif

**Attention** Ne touchez ni les contacts en cuivre, ni les buses d'encre. Vous risqueriez d'affecter la diffusion de l'encre et les contacts électriques et de boucher les buses.



- Faites glisser la nouvelle cartouche dans le logement vide. Enfoncez la cartouche jusqu'à ce qu'elle s'enclenche.  
Si l'étiquette de la cartouche que vous installez comporte un triangle blanc, insérez la cartouche dans le logement de gauche. Le loquet est vert et un triangle blanc figure dessus.  
Si l'étiquette de la cartouche que vous installez comporte un carré ou un pentagone blanc, insérez la cartouche dans le logement de droite. Le loquet est noir et un carré blanc ou un pentagone blanc y figure.

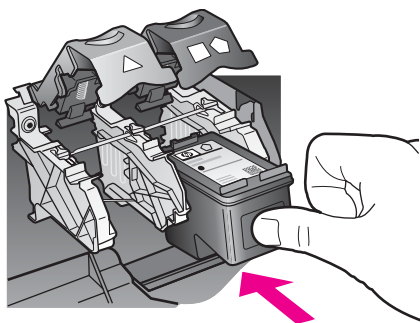

- Appuyez sur le loquet jusqu'à la butée. Assurez-vous que le loquet est bien enclenché sous les taquets inférieurs.

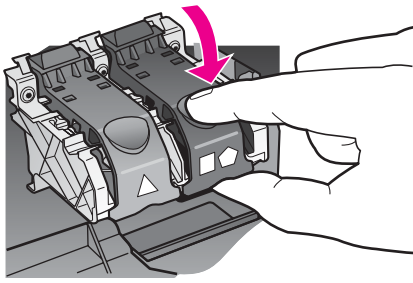

9. Fermez la porte d'accès au chariot d'impression.

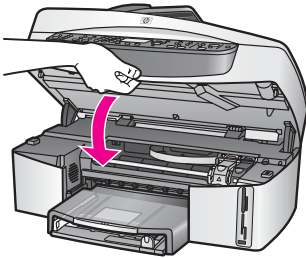

## Utilisation d'une cartouche d'impression photo

Vous pouvez améliorer la qualité des photos couleur que vous imprimez et reproduisez avec votre appareil Tout-en-un HP en utilisant une cartouche d'impression photo. Retirez la cartouche d'impression noire et remplacez-la par une cartouche photo. Lorsque la cartouche d'impression trois couleurs et la cartouche d'impression photo sont installées, vous disposez de six encres différentes vous assurant une qualité d'impression optimale pour les photos couleur.

Pour imprimer des pages de texte ordinaire, remettez la cartouche d'impression noire en place. Placez la cartouche d'impression dans un étui de protection lorsque vous ne l'utilisez pas.

- Pour plus d'informations sur l'achat d'une cartouche d'impression photo, reportez-vous à la rubrique [Commande de cartouches d'impression](#).
- Pour plus d'informations sur le remplacement des cartouches d'impression, reportez-vous à la rubrique [Remplacement des cartouches d'impression](#).
- Pour plus d'informations sur l'utilisation des étuis de protection des cartouches d'impression, reportez-vous à la rubrique [Utilisation des étuis de protection des cartouches d'impression](#).

## Utilisation d'une cartouche d'impression photo grise

Vous pouvez améliorer la qualité des photos noir et blanc que vous imprimez et reproduisez avec votre appareil Tout-en-un HP en utilisant une cartouche photo grise. Retirez la cartouche d'impression noire et remplacez-la par la cartouche photo grise.

En associant la cartouche trois couleurs et la cartouche photo grise, vous disposez d'une large gamme de gris pour des photos noir et blanc de qualité supérieure.

Pour imprimer des pages de texte ordinaire, remettez la cartouche d'impression noire en place. Placez la cartouche d'impression dans un étui de protection lorsque vous ne l'utilisez pas.

- Pour plus d'informations sur l'achat d'une cartouche d'impression photo grise, reportez-vous à la rubrique [Commande de cartouches d'impression](#).
- Pour plus d'informations sur le remplacement des cartouches d'impression, reportez-vous à la rubrique [Remplacement des cartouches d'impression](#).
- Pour plus d'informations sur l'utilisation des étuis de protection des cartouches d'impression, reportez-vous à la rubrique [Utilisation des étuis de protection des cartouches d'impression](#).

## Utilisation des étuis de protection des cartouches d'impression

Dans certains pays/régions, lorsque vous achetez une cartouche d'impression photo, elle est accompagnée d'un étui de protection. Dans d'autres pays/régions, l'étui de protection de la cartouche d'impression se trouve dans l'emballage de l'appareil Tout-en-un HP. Si ni la cartouche d'impression, ni l'appareil Tout-en-un HP n'a été livré avec un étui de protection, vous pouvez commander ce dernier auprès de l'assistance technique HP. Consultez le site [www.hp.com/support](http://www.hp.com/support).

Cet étui est conçu pour protéger la cartouche d'impression lorsque celle-ci n'est pas utilisée et pour éviter que l'encre ne sèche. Chaque fois que vous retirez une cartouche d'impression de l'appareil Tout-en-un HP avec l'intention de la réutiliser ultérieurement, stockez-la dans son étui de protection. Par exemple, stockez la cartouche d'impression noire dans un étui de protection si vous la retirez pour pouvoir imprimer des photos de grande qualité avec les cartouches d'impression photo et trois couleurs.

### Pour insérer une cartouche d'impression dans son étui de protection

- Insérez la cartouche légèrement de biais dans l'étui jusqu'à ce qu'elle soit bien en place.

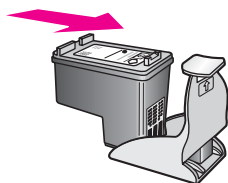

### Pour retirer la cartouche d'impression de son étui de protection

- Appuyez vers l'arrière sur le haut de l'étui de protection pour libérer la cartouche d'impression, puis retirez-la de l'étui.

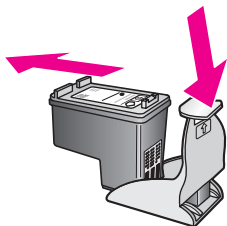

## Alignement des cartouches d'impression

Chaque fois que vous procédez à l'installation ou au remplacement d'une cartouche, l'appareil Tout-en-un HP vous invite à aligner les cartouches d'impression. Vous pouvez également le faire à tout moment depuis le panneau de configuration ou à l'aide du logiciel **HP Image Zone** installé sur votre ordinateur. L'alignement des cartouches d'impression garantit une sortie de haute qualité.



**Remarque** Si vous retirez et réinstallez la même cartouche, l'appareil Tout-en-un HP ne vous proposera pas d'aligner les cartouches d'impression. L'appareil Tout-en-un HP mémorise les valeurs d'alignement de cette cartouche d'impression, de sorte que vous n'aurez pas à procéder à un nouvel alignement des cartouches.

### Pour aligner les cartouches d'impression à partir du panneau de configuration lorsque vous y êtes invité

→ Vérifiez que vous avez bien chargé du papier blanc ordinaire vierge de format A4 ou Lettre dans le bac d'alimentation, puis appuyez sur **OK**. L'appareil Tout-en-un HP imprime une feuille d'alignement des cartouches d'impression et aligne les cartouches. Recyclez ou jetez cette page.



**Remarque** Si vous avez chargé du papier couleur dans le bac d'alimentation, l'alignement échoue. Chargez du papier blanc ordinaire vierge dans le bac d'alimentation, puis lancez à nouveau l'alignement. Si l'alignement échoue à nouveau, il se peut qu'un détecteur ne fonctionne plus ou que la cartouche d'impression soit défectueuse. Contactez l'assistance technique HP. Consultez le site [www.hp.com/support](http://www.hp.com/support). Si vous y êtes invité, sélectionnez votre pays/région, puis cliquez sur **Contacteur HP** pour savoir comment contacter l'assistance technique.

### Pour aligner les cartouches à partir du panneau de configuration à tout autre moment

1. Chargez du papier blanc ordinaire vierge au format A4 ou Lettre dans le bac d'alimentation.
2. Appuyez sur **Configurer**.
3. Appuyez sur **6**, puis sur **2**.

Ces commandes ont pour effet de sélectionner **Outils**, puis **Aligner cart. d'impress..**

L'appareil Tout-en-un HP imprime une feuille d'alignement des cartouches d'impression et aligne les cartouches. Recyclez ou jetez cette page.

Pour obtenir des informations sur l'alignement des cartouches à l'aide du logiciel **HP Image Zone** livré avec votre appareil Tout-en-un HP, consultez l'**Aide de HP Image Zone**.

## Nettoyage des cartouches d'impression

Utilisez cette fonction lorsque vous constatez la présence de stries ou de lignes blanches dans les lignes de couleur du rapport d'auto-test. Nettoyez les cartouches uniquement en cas de besoin, car cette intervention est un gaspillage d'encre et réduit la durée de vie des cartouches.

### Pour nettoyer les cartouches d'impression à partir du panneau de configuration

1. Chargez du papier blanc ordinaire vierge au format A4 ou Lettre dans le bac d'alimentation.
2. Appuyez sur **Configurer**.
3. Appuyez sur **6**, puis sur **1**.

Ces commandes ont pour effet de sélectionner le menu **Outils**, puis **Nettoy. Cartouches**.

L'appareil Tout-en-un HP imprime une page que vous pouvez recycler ou jeter.

Si la qualité de copie ou d'impression semble toujours médiocre après le nettoyage, essayez de nettoyer les contacts avant de remplacer la cartouche concernée. Pour plus d'informations sur le nettoyage des contacts des cartouches d'impression, reportez-vous à la rubrique [Nettoyage des contacts d'une cartouche d'impression](#). Pour plus d'informations sur le remplacement des cartouches d'impression, reportez-vous à la rubrique [Remplacement des cartouches d'impression](#).

Pour plus d'informations sur l'alignement des cartouches à l'aide du logiciel **HP Image Zone** livré avec votre appareil Tout-en-un HP, consultez l'**Aide de HP Image Zone**.

## Nettoyage des contacts d'une cartouche d'impression

Nettoyez les contacts des cartouches d'impression uniquement si des messages s'affichent régulièrement sur l'écran du panneau de configuration pour vous inviter à vérifier une cartouche alors que vous venez de nettoyer ou d'aligner les cartouches.

Avant de nettoyer les contacts, retirez la cartouche et vérifiez que les contacts sont dégagés, puis réinstallez la cartouche. Si les messages continuent de s'afficher, nettoyez les contacts.

Assurez-vous de disposer des éléments suivants :

- Des tampons de caoutchouc mousse secs, un chiffon non pelucheux ou toute autre matière qui ne s'effiloche pas et ne dépose pas de fibres.



**Conseil** Les filtres à café, non pelucheux, conviennent parfaitement au nettoyage des cartouches d'impression.

- De l'eau distillée, filtrée ou en bouteille (l'eau du robinet peut contenir des impuretés susceptibles d'endommager les cartouches d'impression).



**Attention** N'utilisez **pas** de détergents pour plaques d'impression ni d'alcool pour nettoyer les contacts des cartouches d'impression. Ces produits risquent d'endommager la cartouche ou l'appareil Tout-en-un HP.

### Pour nettoyer les contacts des cartouches d'impression

1. Mettez l'appareil Tout-en-un HP sous tension et ouvrez la porte d'accès au chariot d'impression.  
Le chariot d'impression se trouve à l'extrémité droite de l'appareil Tout-en-un HP.
2. Attendez que le chariot soit immobile et silencieux, puis débranchez le cordon d'alimentation à l'arrière de l'appareil Tout-en-un HP.



**Attention** Lorsque vous débranchez le cordon d'alimentation pendant plus de 72 heures, la date et l'heure sont effacées. Vous devrez régler à nouveau la date et l'heure ultérieurement, lorsque vous rebrancherez le cordon d'alimentation. Pour plus d'informations, reportez-vous à la rubrique [Définition de la date et de l'heure](#). Toutes les télécopies stockées en mémoire sont également supprimées.

3. Soulevez l'un des loquets en position d'ouverture, puis retirez la cartouche correspondante.



**Attention** Ne retirez pas les deux cartouches d'impression en même temps. Retirez et nettoyez les cartouches d'impression une par une. Ne laissez pas une cartouche d'impression hors de l'appareil Tout-en-un HP pendant plus de 30 minutes.

4. Vérifiez que les contacts de la cartouche d'impression ne contiennent aucun dépôt d'encre ni aucune saleté.
5. Imbibez d'eau distillée un tampon de caoutchouc mousse propre ou un tissu non pelucheux et essorez bien.
6. Tenez la cartouche d'impression par les côtés.
7. Nettoyez uniquement les contacts en cuivre. Pour plus d'informations sur le nettoyage des buses d'encre, reportez-vous à la rubrique [Nettoyage de la zone située autour des buses d'encre](#).

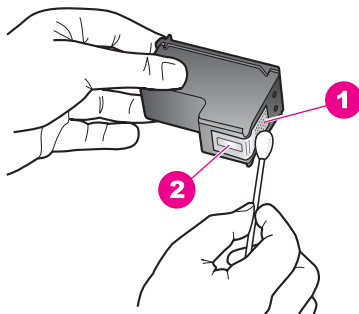

1	Contacts en cuivre
2	Buses d'encre (ne pas nettoyer)

8. Attendez environ dix minutes que la cartouche d'impression sèche.
9. Remplacez la cartouche d'impression dans le logement du chariot et fermez le loquet.
10. Si nécessaire, répétez cette opération pour l'autre cartouche d'impression.
11. Fermez doucement la porte d'accès au chariot d'impression et rebranchez l'appareil Tout-en-un HP.

## Nettoyage de la zone située autour des buses d'encre

Si l'appareil Tout-en-un HP est utilisé dans un environnement poussiéreux, une petite quantité de résidus risque de s'accumuler à l'intérieur de l'appareil. Il peut s'agir de poussière, de cheveux, de fibres de moquette ou de vêtements. Lorsque des résidus s'accumulent sur les cartouches d'impression, des stries ou des traînées d'encre peuvent apparaître sur les pages imprimées. Pour éviter l'apparition de stries d'encre, il suffit de nettoyer la zone autour des buses d'encre, comme indiqué ici.



**Remarque** Nettoyez la zone autour des buses d'encre uniquement si vous continuez à observer des taches et stries sur les pages imprimées après avoir nettoyé les cartouches d'impression via le panneau de configuration ou le logiciel **HP Image Zone**. Pour plus d'informations, reportez-vous à la rubrique [Nettoyage des cartouches d'impression](#).

Assurez-vous de disposer des éléments suivants :

- Des tampons de caoutchouc mousse secs, un chiffon non pelucheux ou toute autre matière qui ne s'effiloche pas et ne dépose pas de fibres.



**Conseil** Les filtres à café, non pelucheux, conviennent parfaitement au nettoyage des cartouches d'impression.

- De l'eau distillée, filtrée ou en bouteille (l'eau du robinet peut contenir des impuretés susceptibles d'endommager les cartouches d'impression).



**Attention** Ne touchez **ni** les contacts en cuivre, **ni** les buses d'encre. Vous risqueriez d'affecter la diffusion de l'encre et les contacts électriques et de boucher les buses.

## Nettoyage de la zone autour des buses d'encre

1. Mettez l'appareil Tout-en-un HP sous tension et ouvrez la porte d'accès au chariot d'impression.  
Le chariot d'impression se trouve à l'extrémité droite de l'appareil Tout-en-un HP.
2. Attendez que le chariot soit immobile et silencieux, puis débranchez le cordon d'alimentation à l'arrière de l'appareil Tout-en-un HP.

 **Attention** Lorsque vous débranchez le cordon d'alimentation pendant plus de 72 heures, la date et l'heure sont effacées. Vous devrez régler à nouveau la date et l'heure ultérieurement, lorsque vous rebrancherez le cordon d'alimentation. Pour plus d'informations, reportez-vous à la rubrique [Définition de la date et de l'heure](#). Toutes les télécopies stockées en mémoire sont également supprimées.

3. Soulevez l'un des loquets en position d'ouverture, puis retirez la cartouche correspondante.

 **Attention** Ne retirez pas les deux cartouches d'impression en même temps. Retirez et nettoyez les cartouches d'impression une par une. Ne laissez pas une cartouche d'impression hors de l'appareil Tout-en-un HP pendant plus de 30 minutes.

4. Posez la cartouche d'impression sur un morceau de papier avec les buses d'encre vers le haut.
5. Humidifiez un tampon de caoutchouc mousse avec de l'eau distillée.
6. Nettoyez les zones frontale et latérales autour des buses d'encre à l'aide du tampon, comme indiqué ci-dessous.

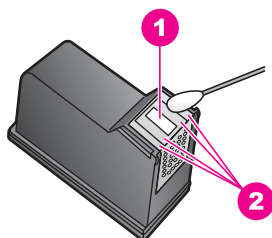

1	Plaque de buses (ne pas nettoyer)
2	Zones frontale et latérales autour de la zone des buses d'encre

 **Attention** Ne nettoyez **pas** la plaque de buses.

7. Attendez environ dix minutes que la zone autour des buses sèche.
8. Remplacez la cartouche d'impression dans le logement du chariot et fermez le loquet.
9. Si nécessaire, répétez cette opération pour l'autre cartouche d'impression.
10. Fermez doucement la porte d'accès au chariot d'impression et rebranchez l'appareil Tout-en-un HP.



## Modification des paramètres du périphérique

Vous pouvez modifier selon vos besoins les paramètres de délai d'économie d'énergie et de délai d'invite de votre appareil Tout-en-un HP. Vous pouvez également restaurer les paramètres par défaut tels qu'ils étaient lors de l'achat de l'appareil. Cette opération efface tous les paramètres que vous avez définis.

### Définition de la vitesse de défilement

L'option **Vit. défil.** permet de contrôler la vitesse de défilement des messages qui s'affichent sur l'écran du panneau de configuration. Par exemple, si le message indique "**Chargez le papier, puis appuyez sur OK.**", il ne s'adapte pas entièrement à l'écran du panneau de configuration et vous devrez le faire défiler pour pouvoir lire l'ensemble du message. Vous pouvez choisir la vitesse de défilement : **Normale**, **Rapide** ou **Lente**. La valeur par défaut est **Normale**.

1. Appuyez sur **Configurer**.
2. Appuyez sur **7**, puis sur **2**.  
Cette commande a pour effet de sélectionner le menu **Préférences**, puis **Définir vitesse défil.**
3. Appuyez sur ► pour sélectionner une vitesse de défilement, puis sur **OK**.

### Définition du délai d'économie d'énergie

L'ampoule située dans le scanner de l'appareil Tout-en-un HP reste allumée pendant une période spécifiée afin que l'appareil Tout-en-un HP puisse être immédiatement prêt à répondre à une requête. Si l'appareil Tout-en-un HP n'a pas été utilisé pendant la période spécifiée, l'ampoule s'éteint pour économiser l'énergie. Vous pouvez quitter ce mode en appuyant sur un bouton quelconque du panneau de configuration.

L'appareil Tout-en-un HP est automatiquement configuré pour passer en mode d'économie d'énergie au bout de 12 heures. Pour que l'appareil Tout-en-un HP entre dans ce mode plus rapidement, procédez comme suit :

1. Appuyez sur **Configurer**.
2. Appuyez sur **7**, puis sur **4**.  
Ces commandes ont pour effet de sélectionner le menu **Préférences**, puis l'option **Définir délai économie d'énergie**.
3. Appuyez sur ► jusqu'à ce que le délai souhaité s'affiche, puis appuyez sur **OK**.  
Le délai d'économie d'énergie peut être réglé sur 1, 4, 8 ou 12 heures.

### Définition du délai d'invite

L'option **Délai invite** permet de définir l'intervalle de temps qui s'écoule avant qu'un message ne s'affiche pour vous inviter à accomplir une action. Par exemple, si vous appuyez sur **Menu** dans la zone Télécopie et que le délai d'invite s'écoule sans que vous n'ayez appuyé sur un autre bouton, le message **Appuyez Démarrer Noir ou Couleur** s'affiche sur l'écran du panneau de configuration. Vous pouvez sélectionner **Rapide**, **Normal**, **Lent** ou **Désactivé**. Si vous sélectionnez **Désactivé**, les invites n'apparaîtront plus sur l'écran du panneau de configuration, sauf certains messages tels que les notifications de niveau d'encre bas et les messages d'erreur.

1. Appuyez sur **Configurer**.

2. Appuyez sur **7**, puis sur **3**.  
Cette commande a pour effet de sélectionner le menu **Préférences**, puis **Définir délai invite**.
3. Appuyez sur ► pour sélectionner un délai, puis appuyez sur **OK**.

## Restauration des paramètres par défaut

Vous pouvez modifier les paramètres actuels du périphérique pour rétablir les valeurs par défaut qui étaient configurées lorsque vous avez acheté votre appareil Tout-en-un HP.



**Remarque** Le fait de restaurer les paramètres par défaut ne modifiera pas les paramètres de date que vous avez définis, ni les modifications apportées aux paramètres de numérisation, de langue et de pays/région.

Vous ne pouvez effectuer cette opération qu'à partir du panneau de configuration.

1. Appuyez sur **Configurer**.
2. Appuyez sur **6**, puis sur **3**.  
Ces commandes ont pour effet de sélectionner le menu **Outils**, puis l'option **Restaurer valeurs usine**.  
Les paramètres d'usine par défaut sont restaurés.

## Bruits de maintenance automatique

Il se peut que l'appareil Tout-en-un HP émette des sons après de longues périodes d'inactivité (environ deux semaines). Cela est normal et nécessaire pour assurer que l'appareil Tout-en-un HP produise des impressions de qualité optimale.

# 16 Informations de dépannage

Ce chapitre contient des informations de dépannage relatives à l'appareil Tout-en-un HP. Il fournit notamment des renseignements sur les problèmes liés à l'installation, à la configuration et à certains aspects de l'utilisation. Pour plus d'informations sur le dépannage, reportez-vous à l'**Aide de HP Image Zone**.

De nombreux problèmes surviennent lorsque l'appareil Tout-en-un HP est connecté à l'ordinateur via un câble USB avant l'installation du logiciel de l'appareil Tout-en-un HP sur l'ordinateur. Si vous avez connecté l'appareil Tout-en-un HP à votre ordinateur avant que le programme d'installation du logiciel ne vous y ait invité, procédez comme suit :

1. Débranchez le câble USB de l'ordinateur.
2. Désinstallez le logiciel (s'il est déjà installé).
3. Redémarrez l'ordinateur.
4. Eteignez l'appareil Tout-en-un HP, attendez une minute, puis rallumez-le.
5. Réinstallez le logiciel Tout-en-un HP.



**Attention** Ne connectez pas le câble USB à l'ordinateur tant que vous n'y êtes pas invité par l'écran d'installation du logiciel.

Pour plus d'informations sur la procédure de désinstallation et de réinstallation du logiciel, reportez-vous à la rubrique [Désinstallation et réinstallation du logiciel](#).

Ce chapitre contient les rubriques suivantes :

- **Dépannage concernant la configuration et l'installation** : contient des conseils de dépannage concernant la configuration du matériel, l'installation du logiciel et la configuration du télécopieur.
- **Dépannage concernant l'utilisation** : contient des informations sur les problèmes pouvant survenir au cours de l'exécution des tâches courantes lors de l'utilisation des fonctions de l'appareil Tout-en-un HP.
- **Mise à jour du périphérique** : sur les conseils de l'assistance clientèle HP ou d'un message affiché sur l'écran du panneau de configuration, vous pouvez accéder au site Web de l'assistance technique HP pour télécharger une mise à niveau de votre périphérique. Cette rubrique contient des informations relatives à la mise à niveau de votre périphérique.

## Avant d'appeler l'assistance clientèle HP

Si vous rencontrez un problème, procédez comme suit :

1. Consultez la documentation fournie avec l'appareil Tout-en-un HP.
  - **Guide de configuration** : le Guide de configuration explique la procédure à suivre pour configurer l'appareil Tout-en-un HP.
  - **Guide de l'utilisateur** : le Guide de l'utilisateur est le livre que vous lisez actuellement. Il décrit les fonctionnalités de base de l'appareil Tout-en-un HP, explique la procédure à suivre pour utiliser l'appareil Tout-en-un HP sans le connecter à un ordinateur et contient des informations de dépannage relatives à la configuration et à l'utilisation.

- **Aide de HP Image Zone** : l'**Aide de HP Image Zone** décrit l'utilisation de l'appareil Tout-en-un HP avec un ordinateur et contient d'autres informations de dépannage ne figurant pas dans le Guide de l'utilisateur.
  - **Fichier Lisezmoi** : ce fichier contient des informations relatives aux problèmes susceptibles de survenir lors de l'installation. Pour plus d'informations, reportez-vous à la rubrique **Affichage du fichier Lisezmoi**.
2. Si la documentation dont vous disposez ne vous permet pas de résoudre le problème, consultez le site Web [www.hp.com/support](http://www.hp.com/support) pour effectuer les actions suivantes :
- Accéder aux pages d'assistance en ligne
  - Envoyer à HP un message électronique contenant vos questions
  - Contacter un technicien HP par le biais du chat
  - Vérifier l'existence d'éventuelles mises à jour de logiciel
- Les options d'assistance et leur disponibilité varient selon le produit, le pays/la région et la langue.
3. Contactez votre point de vente local. Si l'appareil Tout-en-un HP présente une panne matérielle, vous serez invité à le ramener au point de vente où vous l'avez acheté. Le dépannage est gratuit pendant la période de garantie limitée de l'appareil Tout-en-un HP. Après la période de garantie, ce service est facturé (sur devis).
4. Si vous ne parvenez pas à résoudre le problème au moyen de l'Aide ou des sites Web HP, appelez l'assistance HP en composant le numéro correspondant à votre pays/région. Pour plus d'informations, reportez-vous à la rubrique **Assistance HP**.

## Affichage du fichier Lisezmoi

Pour plus d'informations sur les éventuels problèmes d'installation, vous pouvez vous référer au fichier Lisezmoi.

- Sous Windows, vous pouvez accéder au fichier Lisezmoi à partir de la barre des tâches. Pour cela, cliquez sur **Démarrer**, pointez sur **Programmes** ou **Tous les programmes**, **Hewlett-Packard**, puis sur **Tout-en-un HP Officejet 7200 series** et enfin cliquez sur **Afficher le fichier Lisezmoi**.
- Sous Macintosh OS 9 ou OS X, vous pouvez accéder au fichier Lisezmoi en cliquant deux fois sur l'icône située dans le dossier racine du CD-ROM du logiciel Tout-en-un HP.

Le fichier Lisezmoi vous fournit un complément d'informations, notamment sur les sujets suivants :

- Utilisation de l'utilitaire de réinstallation après l'échec d'une installation afin de rétablir l'ordinateur à un état autorisant la réinstallation de l'appareil Tout-en-un HP.
- Utilisation de l'utilitaire de réinstallation sous Windows 98 afin de récupérer un pilote USB composite manquant.

## Dépannage concernant l'installation et la configuration

Cette rubrique contient des conseils de dépannage pour certains des problèmes les plus courants associés à l'installation du matériel Tout-en-un HP, aux logiciels et à la configuration du télécopieur.

## Dépannage concernant la configuration matérielle

Cette rubrique vous aidera à résoudre les problèmes que vous pourriez rencontrer lors de la configuration du matériel Tout-en-un HP.

### Mon appareil Tout-en-un HP ne s'allume pas

**Solution** Effectuez les opérations suivantes :

- Assurez-vous que le cordon d'alimentation est correctement branché à l'appareil Tout-en-un HP et à l'adaptateur d'alimentation, comme illustré ci-dessous.

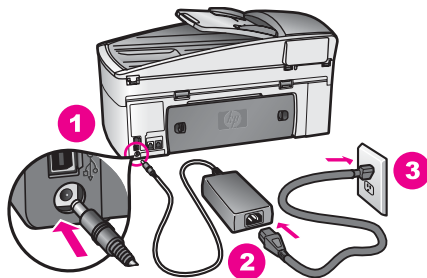

- Branchez le cordon d'alimentation à une prise de courant reliée à la terre, à un parasurtenseur ou à une prise multiple. Si vous utilisez une prise multiple, assurez-vous que l'interrupteur dont elle est équipée est en position marche.
- Testez la prise d'alimentation pour vérifier qu'elle fonctionne. Branchez un appareil en état de fonctionnement et vérifiez que l'appareil est alimenté. Si ce n'est pas le cas, il existe peut-être un problème au niveau de la prise d'alimentation.
- Si vous avez branché l'appareil Tout-en-un HP sur une prise à interrupteur, assurez-vous que l'interrupteur est en position de marche.
- Lorsque vous appuyez sur le bouton **Activer**, attendez quelques secondes que l'appareil Tout-en-un HP s'allume.

### Mon câble USB n'est pas connecté

**Solution** Vous devez installer le logiciel livré avec votre appareil Tout-en-un HP avant de connecter le câble USB. Pendant l'installation, ne branchez pas le câble USB tant que vous n'y êtes pas invité par les instructions à l'écran. Le fait de connecter le câble USB avant l'invite peut entraîner des erreurs. Une fois le logiciel installé, il est très simple de connecter votre ordinateur à votre appareil Tout-en-un HP via un câble USB. Branchez simplement une extrémité du câble USB à l'arrière de l'ordinateur et l'autre à l'arrière de l'appareil Tout-en-un HP. Vous pouvez effectuer la connexion sur n'importe quel port USB à l'arrière de votre ordinateur.



**Remarque** Ne raccordez pas le câble USB au port USB de votre clavier.

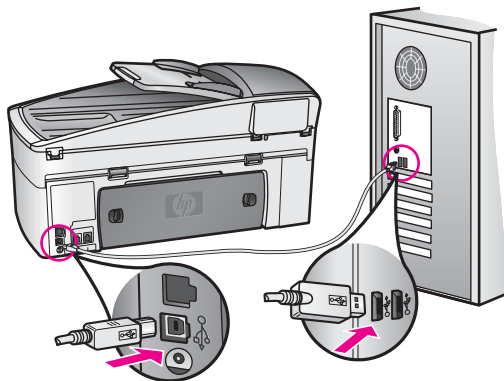

---

### J'ai reçu un message sur l'écran du panneau de configuration me demandant de fixer le cache du panneau de configuration

**Solution** Un tel message peut signifier que le cache du panneau de configuration n'est pas fixé, ou qu'il est mal fixé. Soulevez le capot avant de mettre en place le cache. Vérifiez que vous avez aligné le cache sur les boutons se trouvant en haut du Tout-en-un HP et enclenchez-le fermement.

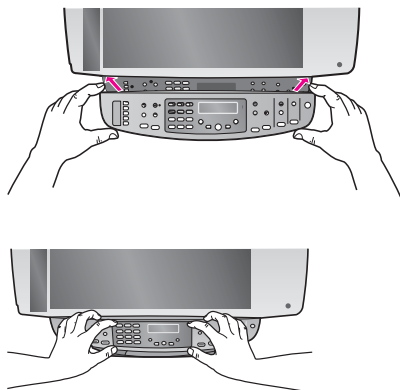

---

### La langue de l'écran du panneau de configuration est incorrecte

**Solution** En général, vous définissez vos langue et pays/région lors de la première configuration de l'appareil Tout-en-un HP. Vous pouvez cependant modifier ces paramètres à tout moment en procédant comme suit :

1. Appuyez sur **Configurer**.
2. Appuyez sur **7**, puis sur **1**.

Ces commandes ont pour effet de sélectionner **Préférences**, puis **Définir langue et pays/région**.

Une liste de langues apparaît. Vous pouvez faire défiler cette liste en appuyant sur la flèche ►.

3. Une fois la langue sélectionnée, appuyez sur **OK**.
4. Lorsque vous y êtes invité, appuyez sur **1** pour Oui ou sur **2** pour Non. Les pays/régions correspondant à la langue sélectionnée s'affichent. Appuyez sur ► pour faire défiler la liste.
5. A l'aide du pavé numérique, saisissez le nombre à deux chiffres correspondant au pays ou à la région approprié(e).
6. Lorsque vous y êtes invité, appuyez sur **1** pour Oui ou sur **2** pour Non.

Imprimez un **rapport d'auto-test** pour confirmer la langue et le pays/la région :

1. Appuyez sur **Configurer**.
2. Appuyez sur **2**, puis sur **6**.

Ces commandes ont pour effet de sélectionner **Imprimer rapport**, puis **Rapport d'auto-test**.

### Les mesures figurant dans les menus de l'écran du panneau de configuration sont incorrectes

**Solution** Lors de la configuration de l'appareil Tout-en-un HP, vous n'avez peut-être pas sélectionné le pays/la région approprié(e). Le paramètre de pays/région que vous sélectionnez détermine les formats de papier affichés sur le panneau de configuration.

Pour modifier le pays/la région, vous devez d'abord définir une nouvelle fois la langue par défaut. Vous pouvez modifier ces paramètres à tout moment en procédant comme suit :

1. Appuyez sur **Configurer**.
2. Appuyez sur **7**, puis sur **1**.  
Ces commandes ont pour effet de sélectionner **Préférences**, puis **Définir langue et pays/région**.

Une liste de langues apparaît. Vous pouvez faire défiler cette liste en appuyant sur la flèche ►.

3. Lorsque votre langue est sélectionnée, appuyez sur **OK**.
4. Lorsque vous y êtes invité, appuyez sur **1** pour Oui ou sur **2** pour Non. Les pays/régions correspondant à la langue sélectionnée s'affichent. Appuyez sur ► pour faire défiler la liste.
5. A l'aide du pavé numérique, saisissez le nombre à deux chiffres correspondant au pays ou à la région approprié(e).
6. Lorsque vous y êtes invité, appuyez sur **1** pour Oui ou sur **2** pour Non.

Imprimez un **rapport d'auto-test** pour confirmer la langue et le pays/la région :

1. Appuyez sur **Configurer**.
2. Appuyez sur **2**, puis sur **6**.

Ces commandes ont pour effet de sélectionner **Imprimer rapport**, puis **Rapport d'auto-test**.

### J'ai reçu un message sur l'écran du panneau de configuration me demandant d'aligner les cartouches d'impression

**Solution** Chaque fois que vous procédez à l'installation d'une nouvelle cartouche, l'appareil Tout-en-un HP vous invite à aligner les cartouches d'impression. Vérifiez que vous avez bien chargé du papier blanc ordinaire vierge de format A4 ou Lettre dans le bac d'alimentation, puis appuyez sur **OK**. L'appareil Tout-en-un HP imprime une feuille d'alignement des cartouches d'impression et aligne les cartouches. Recyclez ou jetez cette page. Pour plus d'informations, reportez-vous à la rubrique [Alignement des cartouches d'impression](#).



**Remarque** Si vous retirez et réinstallez la même cartouche, l'appareil Tout-en-un HP ne vous proposera pas d'aligner les cartouches d'impression. L'appareil Tout-en-un HP mémorise les valeurs d'alignement de cette cartouche d'impression, de sorte que vous n'avez pas à procéder à un nouvel alignement des cartouches.

---

### J'ai reçu un message sur l'écran du panneau de configuration m'indiquant que l'alignement des cartouches d'impression avait échoué

**Cause** Le bac d'alimentation contient un type de papier incorrect.

**Solution** Si du papier de couleur se trouve dans le bac d'alimentation lorsque vous alignez les cartouches d'impression, l'alignement échoue. Chargez du papier blanc ordinaire inutilisé de format Lettre ou A4 dans le bac d'alimentation, puis essayez à nouveau d'effectuer un alignement. Pour plus d'informations, reportez-vous à la rubrique [Alignement des cartouches d'impression](#).

Si l'alignement échoue à nouveau, cela peut provenir d'un défaut du capteur ou de la cartouche d'impression. Contactez l'assistance HP. Connectez-vous au site [www.hp.com/support](http://www.hp.com/support). Si vous y êtes invité, sélectionnez votre pays/région, puis cliquez sur **Contacteur HP** pour savoir comment contacter l'assistance technique.

---

**Cause** Les cartouches d'impression sont recouvertes d'une bande adhésive protectrice.

**Solution** Vérifiez toutes les cartouches d'impression. Si la bande adhésive plastique couvre toujours les buses d'encre, retirez-la délicatement en tirant sur la languette rose. Ne touchez ni les buses d'encre ni les contacts en cuivre.

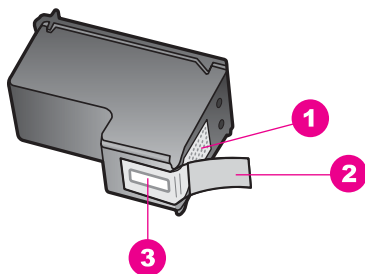

1	Contacts en cuivre
2	Bande adhésive plastique avec sa languette rose (à retirer avant l'installation)
3	Buses d'encre sous la bande adhésive



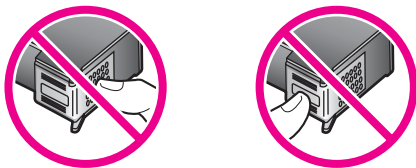

Réinsérez les cartouches d'impression et vérifiez qu'elles sont bien enfoncées et calées, puis essayez de les aligner à nouveau. Pour plus d'informations, reportez-vous à la rubrique [Alignement des cartouches d'impression](#).

**Cause** Les contacts de la cartouche d'impression ne touchent pas ceux du chariot d'impression.

**Solution** Retirez et réinsérez les cartouches d'impression. Vérifiez qu'elles sont bien enfoncées et calées, puis essayez de les aligner à nouveau. Pour plus d'informations, reportez-vous à la rubrique [Alignement des cartouches d'impression](#).

**Cause** Les cartouches utilisées ne sont pas des cartouches d'impression HP ou elles sont recyclées.

**Solution** Il se peut que le processus d'alignement échoue si vous n'utilisez pas de cartouches d'impression HP. Il peut aussi échouer si vous utilisez des cartouches d'impression recyclées. Remplacez les cartouches d'impression par des cartouches HP originales qui n'ont pas été recyclées, puis essayez d'aligner les cartouches à nouveau. Pour plus d'informations sur le remplacement des cartouches d'impression, reportez-vous à la rubrique [Remplacement des cartouches d'impression](#). Pour plus d'informations sur l'alignement des cartouches d'impression, reportez-vous à la rubrique [Alignement des cartouches d'impression](#).

**Cause** La cartouche d'impression ou le capteur est défectueux.

**Solution** Contactez l'assistance HP. Connectez-vous au site [www.hp.com/support](http://www.hp.com/support). Si vous y êtes invité, sélectionnez votre pays/région, puis cliquez sur **Contacteur HP** pour savoir comment contacter l'assistance technique.

### L'appareil Tout-en-un HP n'imprime pas

**Solution** Si votre appareil Tout-en-un HP et votre ordinateur ne communiquent pas l'un avec l'autre, procédez comme suit :

- Regardez l'écran du panneau de configuration sur le Tout-en-un HP. S'il n'affiche rien (et que le voyant à côté du bouton **Activer** n'est pas allumé), l'appareil Tout-en-un HP est hors tension. Assurez-vous que le cordon d'alimentation est bien connecté à l'appareil Tout-en-un HP et branché sur une prise de courant. Appuyez sur le bouton **Activer** pour mettre l'appareil Tout-en-un HP sous tension.
- Vérifiez le câble USB. Si vous utilisez un câble plus ancien, il se peut qu'il ne fonctionne pas correctement. Essayez de le connecter à un autre appareil pour vérifier si le câble USB fonctionne. Si vous rencontrez des problèmes, il

se peut que vous deviez remplacer le câble USB. Vérifiez également que la longueur du câble ne dépasse pas 3 mètres .

- Vérifiez que votre ordinateur est compatible USB. Certains systèmes d'exploitation, tels que Windows 95 et Windows NT, ne prennent pas en charge les connexions USB. Pour plus d'informations, consultez la documentation fournie avec votre système d'exploitation.
- Vérifiez la connexion de l'appareil Tout-en-un HP à votre ordinateur. Vérifiez que le câble USB est correctement branché sur le port USB à l'arrière de l'appareil Tout-en-un HP. Assurez-vous que l'autre extrémité du câble USB est branché sur un port USB de votre ordinateur. Une fois le câble correctement branché, éteignez puis rallumez l'appareil Tout-en-un HP.

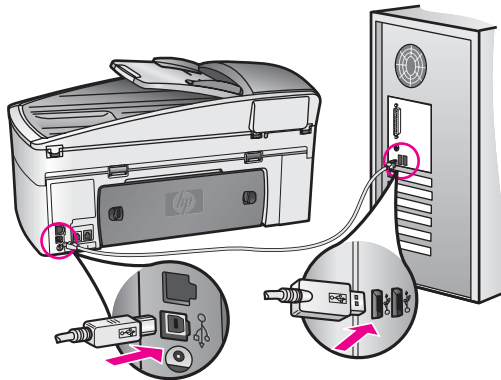

- Si vous utilisez un Macintosh : consultez le logiciel Informations système Apple (OS 9) ou Informations système (OS X) afin de contrôler votre connexion USB. Si l'appareil Tout-en-un HP apparaît dans la fenêtre USB, la connexion USB entre votre ordinateur et l'appareil Tout-en-un HP est établie. Si tel est le cas, il est possible que le problème provienne du logiciel. Lancez l'**Assistant d'installation de HP tout-en-un** afin de vérifier s'il détecte l'appareil Tout-en-un HP. (Pour accéder à l'**Assistant d'installation de HP tout-en-un**, utilisez le logiciel **HP Image Zone**.)
- Vérifiez les autres imprimantes ou scanners. Il vous faudra peut-être déconnecter les appareils les plus anciens de votre ordinateur.
- Essayez de connecter le câble USB à un autre port USB de l'ordinateur. Une fois les connexions vérifiées, redémarrez l'ordinateur. Eteignez l'appareil Tout-en-un HP, puis rallumez-le.
- Si votre appareil Tout-en-un HP est relié à un réseau, reportez-vous à la rubrique [Configuration de votre réseau](#) pour plus d'informations sur l'installation en réseau de l'appareil Tout-en-un HP.
- Une fois les connexions vérifiées, redémarrez l'ordinateur. Eteignez l'appareil Tout-en-un HP, puis rallumez-le.
- Si nécessaire, désinstallez puis réinstallez le logiciel **HP Image Zone**. Pour plus d'informations sur la désinstallation du logiciel, reportez-vous à la rubrique [Désinstallation et réinstallation du logiciel](#).

Pour plus d'informations sur la configuration de l'appareil Tout-en-un HP et sur sa connexion à votre ordinateur, reportez-vous au Guide de configuration livré avec votre appareil Tout-en-un HP.

### J'ai reçu un message sur l'écran du panneau de configuration m'indiquant un bourrage papier ou un chariot bloqué

**Solution** L'apparition d'un message d'erreur pour cause de bourrage ou de blocage du chariot sur l'écran du panneau de configuration peut indiquer la présence de matériaux d'emballage à l'intérieur de l'appareil Tout-en-un HP. Soulevez la porte d'accès au chariot d'impression pour voir les cartouches et retirez les éventuels matériaux d'emballage qui pourraient s'y trouver (ruban adhésif ou carton, par exemple) ou tout autre objet étranger susceptible d'entraver le déplacement du chariot. Mettez l'appareil Tout-en-un HP hors tension, attendez une minute, puis appuyez sur le bouton **Activer** pour remettre l'appareil Tout-en-un HP sous tension.

Pour plus d'informations sur le dégagement des bourrages papier, reportez-vous à la rubrique [Du papier est coincé dans l'appareil Tout-en-un HP](#).

## Dépannage concernant l'installation du logiciel

Si vous rencontrez un problème lors de l'installation du logiciel, reportez-vous aux rubriques suivantes afin d'y trouver une solution. Si vous rencontrez un problème matériel pendant l'installation, reportez-vous à la rubrique [Dépannage concernant la configuration matérielle](#).

L'installation normale du logiciel Tout-en-un HP se déroule comme suit :

1. Le CD-ROM Tout-en-un HP s'exécute automatiquement
2. Le logiciel s'installe
3. Les fichiers sont copiés sur votre disque dur
4. Vous êtes invité à connecter l'appareil Tout-en-un HP à votre ordinateur
5. Un OK et une coche de couleur verte apparaissent sur un écran de l'assistant d'installation
6. Vous êtes invité à redémarrer votre ordinateur
7. L'Assistant de configuration du télécopieur s'exécute
8. Le processus d'enregistrement s'exécute

Si l'une de ces actions ne s'est pas produite, un problème a pu survenir lors de l'installation. Pour contrôler l'installation sur un ordinateur Windows, vérifiez les points suivants :

- Démarrez le **Directeur HP** et assurez-vous que les icônes suivantes s'affichent : **Numériser image**, **Numériser document** et **Envoi de télécopie**. Pour obtenir des informations sur le lancement du **Directeur HP**, consultez l'**Aide de HP Image Zone** fournie avec le logiciel. Si les icônes n'apparaissent pas immédiatement, attendez un peu : la connexion entre votre appareil Tout-en-un HP et l'ordinateur peut prendre quelques minutes. Sinon, reportez-vous à la rubrique [Certaines icônes sont manquantes dans le Directeur HP](#).



**Remarque** Si vous avez effectué une installation minimale du logiciel (par opposition à une installation standard), les fonctions **HP Image Zone**

et **Copie** ne sont pas installées et ne seront pas disponibles à partir du **Directeur HP**.

- Ouvrez la boîte de dialogue Imprimantes et vérifiez que l'appareil Tout-en-un HP y est répertorié.
- Recherchez l'icône Tout-en-un HP dans la barre d'état à l'extrême droite de la barre des tâches Windows. Celle-ci vous indique si l'appareil Tout-en-un HP est prêt.

### Rien ne se produit lorsque j'introduis un CD-ROM dans le lecteur de CD-ROM

**Solution** Procédez comme suit :

1. Dans le menu **Démarrer** de Windows, sélectionnez **Exécuter**.
2. Dans la boîte de dialogue **Exécuter**, tapez **d:\setup.exe** (si votre lecteur de CD-ROM n'est pas associé à la lettre D, entrez la lettre appropriée), puis cliquez sur **OK**.

### L'écran de contrôle de la configuration requise s'affiche

**Solution** Votre système ne présente pas la configuration requise pour installer le logiciel. Cliquez sur **Détails** pour obtenir des précisions sur le problème, puis corrigez-le avant de tenter d'installer le logiciel.

### Un X rouge s'affiche sur l'invite de connexion USB

**Solution** Dans des conditions normales, la présence d'une coche verte indique que la connexion à chaud a réussi. Un X rouge indique l'échec de la connexion à chaud.

Procédez comme suit :

1. Vérifiez que le cache du panneau de configuration est bien fixé, puis débranchez le cordon d'alimentation du Tout-en-un HP et rebranchez-le.
2. Vérifiez que le câble USB et le cordon d'alimentation sont branchés.

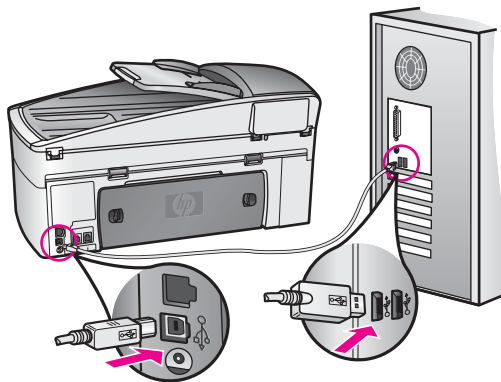

3. Cliquez sur **Réessayer** pour retenter la configuration de la connexion à chaud. Si cette solution ne fonctionne pas, passez à l'étape suivante.

4. Assurez-vous que le câble USB est correctement configuré en procédant de la façon suivante :
  - Débranchez le câble USB, puis rebranchez-le.
  - Ne raccordez pas le câble USB à un clavier ou à un concentrateur qui n'a pas sa propre alimentation.
  - Vérifiez que le câble USB ne dépasse pas 3 mètres de long.
  - Si plusieurs périphériques USB sont connectés à votre ordinateur, il peut être préférable de débrancher les autres périphériques pendant l'installation.
5. Continuez le processus d'installation et redémarrez l'ordinateur lorsque vous y êtes invité. Ensuite, ouvrez le **Directeur HP** et vérifiez la présence des principales icônes (**Numériser image**, **Numériser document** et **Envoi de télécopie**).
6. Si les principales icônes n'apparaissent pas, désinstallez le logiciel puis réinstallez-le. Pour plus d'informations, reportez-vous à la rubrique [Désinstallation et réinstallation du logiciel](#).

#### Je reçois un message m'indiquant qu'une erreur inconnue s'est produite

**Solution** Essayez de poursuivre l'installation. Si vous n'y arrivez pas, arrêtez et recommencez l'installation. Suivez les indications à l'écran. Si une erreur se produit, vous devrez peut-être désinstaller le logiciel et le réinstaller.



**Attention** Ne supprimez pas simplement les fichiers programme de l'appareil Tout-en-un HP de votre disque dur. Veillez à les désinstaller correctement à l'aide de l'utilitaire de désinstallation du groupe de programmes Tout-en-un HP.

Pour plus d'informations, reportez-vous à la rubrique [Désinstallation et réinstallation du logiciel](#).

#### Certaines icônes sont manquantes dans le Directeur HP

Si les principales icônes (**Numériser image**, **Numériser document** et **Envoi de télécopie**) sont manquantes, l'installation n'est peut-être pas complète.

**Solution** Si votre installation est incomplète, vous devrez sans doute désinstaller et réinstaller le logiciel. Pour plus d'informations, reportez-vous à la rubrique [Désinstallation et réinstallation du logiciel](#).



**Attention** Ne supprimez pas simplement les fichiers programme de l'appareil Tout-en-un HP de votre disque dur. Veillez à les désinstaller correctement à l'aide de l'utilitaire de désinstallation du groupe de programmes Tout-en-un HP.

#### L'Assistant de configuration du télécopieur ne démarre pas

**Solution** Lancez l'**Assistant de configuration du télécopieur** de la façon suivante :

1. Démarrez le **Directeur HP**. Pour plus d'informations, consultez l'**Aide de HP Image Zone** fournie avec le logiciel.
2. Cliquez sur le menu **Paramètres**, sélectionnez **Paramètres et configuration du télécopieur** puis cliquez sur **Assistant de configuration du télécopieur**.

---

## L'écran d'enregistrement n'apparaît pas

### Solution

- Sous Windows, vous pouvez accéder à l'écran d'enregistrement à partir de la barre des tâches de Windows en cliquant sur Démarrer, puis en pointant sur **Programmes** ou **Tous les programmes** (XP), **Hewlett-Packard**, **Tout-en-un HP Officejet 7200 series**, avant de cliquer sur **Inscription**.

---

## Le Moniteur d'imagerie numérique n'apparaît pas dans la barre d'état système

**Solution** Si le Moniteur d'imagerie numérique ne figure pas dans la barre d'état système, démarrez le **Directeur HP** afin de vérifier la présence des principales icônes. Pour plus d'informations sur le logiciel **Directeur HP**, consultez l'**Aide de HP Image Zone** fournie avec le logiciel.

Pour plus d'informations sur les icônes principales manquantes dans le **Directeur HP**, reportez-vous à la rubrique [Certaines icônes sont manquantes dans le Directeur HP](#).

La barre d'état système se trouve généralement dans le coin inférieur droit du bureau.

---

## Désinstallation et réinstallation du logiciel

Si votre installation est incomplète ou si vous avez connecté le câble USB à l'ordinateur avant d'y être invité par l'écran d'installation du logiciel, vous devrez peut-être désinstaller le logiciel, puis le réinstaller.



**Attention** Ne supprimez pas simplement les fichiers programme de l'appareil Tout-en-un HP de votre disque dur. Veillez à les désinstaller correctement à l'aide de l'utilitaire de désinstallation du groupe de programmes Tout-en-un HP.

Une réinstallation peut demander entre 20 et 40 minutes sous Windows comme sous Macintosh. Trois méthodes permettent de désinstaller le logiciel sur un PC sous Windows.

### Pour désinstaller le logiciel sur un ordinateur Windows, méthode 1

1. Déconnectez votre appareil Tout-en-un HP de l'ordinateur. Ne connectez pas l'appareil Tout-en-un HP à votre ordinateur avant d'avoir réinstallé le logiciel.

2. Dans la barre des tâches de Windows, cliquez sur **Démarrer**, puis sur **Programmes** ou **Tous les programmes** (XP), sur **Hewlett-Packard**, **Tout-en-un HP Officejet 7200 series** et enfin sur **Désinstaller le logiciel**.
3. Suivez les instructions qui s'affichent à l'écran.
4. Si vous êtes invité à supprimer les fichiers partagés, cliquez sur **Non**. Si ces derniers sont supprimés, les autres programmes utilisant ces fichiers risquent de ne pas fonctionner correctement.
5. Redémarrez l'ordinateur.



**Remarque** Vous devez absolument déconnecter votre appareil Tout-en-un HP avant de redémarrer votre ordinateur. Ne connectez pas l'appareil Tout-en-un HP à votre ordinateur avant d'avoir réinstallé le logiciel.

6. Pour réinstaller le logiciel, insérez le CD-ROM de l'appareil Tout-en-un HP dans le lecteur de CD-ROM de l'ordinateur, et suivez les instructions à l'écran ainsi que celles du Guide de configuration fourni avec votre appareil Tout-en-un HP.
7. Une fois le logiciel installé, connectez l'appareil Tout-en-un HP à votre ordinateur.
8. Appuyez sur le bouton **Activer** pour mettre l'appareil Tout-en-un HP sous tension. Une fois l'appareil Tout-en-un HP connecté et sous tension, l'exécution de tous les événements Plug and Play peut prendre quelques minutes.
9. Suivez les instructions à l'écran.

Une fois l'installation du logiciel terminée, l'icône Moniteur d'état apparaît dans la barre d'état système de Windows.

Pour vous assurer que le logiciel est correctement installé, cliquez deux fois sur l'icône du **Directeur HP** sur le bureau. Si le **Directeur HP** affiche les principales icônes (**Numériser image**, **Numériser document** et **Envoi de télécopie**), le logiciel a été correctement installé.

## Pour désinstaller le logiciel sur un ordinateur Windows, méthode 2



**Remarque** Utilisez cette méthode si l'option **Désinstaller le logiciel** ne figure pas dans le menu Démarrer de Windows.

1. Dans la barre des tâches de Windows, cliquez sur **Démarrer**, **Paramètres**, puis sur **Panneau de configuration**.
2. Cliquez deux fois sur **Ajout/Suppression de programmes**.
3. Sélectionnez **Tout-en-un HP & Officejet 4.0**, puis cliquez sur **Modifier/Supprimer**. Suivez les instructions à l'écran.
4. Déconnectez votre appareil Tout-en-un HP de l'ordinateur.
5. Redémarrez l'ordinateur.



**Remarque** Vous devez absolument déconnecter votre appareil Tout-en-un HP avant de redémarrer votre ordinateur. Ne connectez pas l'appareil Tout-en-un HP à votre ordinateur avant d'avoir réinstallé le logiciel.

6. Lancez l'installation.
7. Suivez les instructions à l'écran et celles qui figurent dans le Guide de configuration fourni avec l'appareil Tout-en-un HP.

### Pour désinstaller le logiciel sur un ordinateur Windows, méthode 3



**Remarque** Il s'agit d'une autre méthode utilisable lorsque l'option **Désinstaller le logiciel** ne figure pas dans le menu Démarrer de Windows.

1. Exécutez le programme d'installation du logiciel Tout-en-un HP Officejet 7200 series.
2. Sélectionnez **Désinstallation** et suivez les instructions à l'écran.
3. Déconnectez votre appareil Tout-en-un HP de l'ordinateur.
4. Redémarrez l'ordinateur.



**Remarque** Vous devez absolument déconnecter votre appareil Tout-en-un HP avant de redémarrer votre ordinateur. Ne connectez pas l'appareil Tout-en-un HP à votre ordinateur avant d'avoir réinstallé le logiciel.

5. Exécutez à nouveau le programme d'installation du logiciel Tout-en-un HP Officejet 7200 series.
6. Lancez la **Réinstallation**.
7. Suivez les instructions à l'écran et celles qui figurent dans le Guide de configuration fourni avec votre appareil Tout-en-un HP.

### Pour désinstaller le logiciel sur un ordinateur Macintosh

1. Déconnectez l'appareil Tout-en-un HP du Macintosh.
2. Cliquez deux fois sur le dossier **Applications:Logiciel HP Tout-en-un**.
3. Cliquez deux fois sur **Désinstallateur HP**.  
Suivez les instructions à l'écran.
4. Une fois le logiciel désinstallé, déconnectez l'appareil Tout-en-un HP, puis redémarrez l'ordinateur.



**Remarque** Vous devez absolument déconnecter votre appareil Tout-en-un HP avant de redémarrer votre ordinateur. Ne connectez pas l'appareil Tout-en-un HP à votre ordinateur avant d'avoir réinstallé le logiciel.

5. Pour réinstaller le logiciel, insérez le CD-ROM de l'appareil Tout-en-un HP dans le lecteur de CD-ROM de l'ordinateur.
6. Sur le bureau, ouvrez le CD-ROM, puis cliquez deux fois sur l'icône du **programme d'installation de HP tout-en-un**.
7. Suivez les instructions à l'écran et celles qui figurent dans le Guide de configuration fourni avec votre appareil Tout-en-un HP.

## Dépannage de la configuration du télécopieur

Cette rubrique contient des informations sur la résolution des problèmes de télécopieur en ce qui concerne l'appareil Tout-en-un HP. Si votre appareil Tout-en-un HP n'est pas configuré correctement pour la télécopie, vous risquez de rencontrer des problèmes lors de l'envoi ou de la réception de télécopies, voire les deux.



**Conseil** Cette rubrique contient uniquement des conseils de dépannage liés à la configuration. Pour consulter d'autres rubriques de dépannage du télécopieur, notamment celles qui concernent les problèmes d'impression ou



de lenteur de réception, reportez-vous à la rubrique relative au dépannage de l'aide en ligne fournie avec votre logiciel **HP Image Zone**.

Si vous rencontrez des problèmes de télécopie, vous pouvez imprimer un rapport de test de télécopie pour vérifier l'état de votre appareil Tout-en-un HP. Ce test échouera si l'appareil Tout-en-un HP n'est pas correctement configuré pour la télécopie. Effectuez ce test après avoir configuré votre appareil Tout-en-un HP pour la télécopie.

### Pour tester la configuration du télécopieur

1. Assurez-vous d'avoir inséré les cartouches d'impression et chargé du papier avant d'effectuer le test.  
Pour plus d'informations, reportez-vous aux rubriques [Remplacement des cartouches d'impression](#) et [Chargement d'un papier de format standard](#).
2. Appuyez sur **Configurer**.
3. Appuyez sur **6**, puis sur **5**.  
Ces commandes ont pour effet d'afficher le menu **Outils**, puis de sélectionner **Exéc. test tél**.  
L'appareil Tout-en-un HP affiche l'état du test sur l'écran du panneau de configuration et imprime un rapport.
4. Lisez le rapport.
  - Si le test est satisfaisant mais que les problèmes de télécopie persistent, vérifiez que les paramètres de télécopie répertoriés dans le rapport sont corrects. Un paramètre de télécopie vide ou incorrect peut entraîner des problèmes de télécopie.
  - Si le test échoue, consultez le rapport pour obtenir des informations sur la façon de résoudre le problème. Pour plus d'informations, vous pouvez également vous reporter à la rubrique suivante, [Le test du télécopieur a échoué](#).
5. Appuyez sur **OK** pour revenir au **Menu Configuration**.

Si vous rencontrez des problèmes liés aux télécopies, vous trouverez d'autres éléments de dépannage dans les rubriques suivantes.

### Le test du télécopieur a échoué

Si vous avez effectué un test du télécopieur et qu'il a échoué, examinez le rapport pour obtenir des informations de base concernant l'erreur. Pour obtenir des informations plus détaillées, vérifiez le rapport pour voir quelle partie du test a échoué, puis naviguez jusqu'à la rubrique appropriée de la présente section pour obtenir des informations :

- [Le test du matériel du télécopieur a échoué](#)
- [Le test de la connexion du télécopieur à la prise téléphonique murale active a échoué](#)
- [Le cordon téléphonique est connecté au port approprié et le test du télécopieur a échoué](#)
- [Le test de condition de la ligne de télécopie a échoué](#)
- [Le test de détection de la tonalité a échoué](#)

### Le test du matériel du télécopieur a échoué

## Solution

- Éteignez l'appareil Tout-en-un HP à l'aide du bouton **Activer** situé sur le panneau de configuration, puis débranchez le cordon d'alimentation à l'arrière de l'appareil Tout-en-un HP. Après quelques secondes, rebranchez le cordon d'alimentation et rallumez l'appareil. Effectuez de nouveau le test. En cas de nouvel échec, continuez à parcourir les informations de dépannage dans cette rubrique.
- Essayez d'envoyer ou de recevoir une télécopie de test. Si vous parvenez à envoyer ou à recevoir une télécopie, il n'y a peut-être pas de problème.
- Si vous utilisez un ordinateur Windows et que vous exécutez le test à partir de l'**Assistant de configuration du télécopieur**, assurez-vous que l'appareil Tout-en-un HP n'est pas en train d'effectuer une autre tâche, par exemple qu'il reçoit une télécopie ou effectue une copie. Vérifiez si un message s'affiche sur l'écran du panneau de configuration indiquant que l'appareil Tout-en-un HP est occupé. Si tel est le cas, attendez que la tâche en cours soit terminée et que l'appareil soit en veille pour exécuter le test.

Une fois que vous aurez résolu les éventuels problèmes rencontrés, exécutez de nouveau le test du télécopieur pour vous assurer que tout fonctionne correctement et que votre appareil Tout-en-un HP est prêt pour la télécopie. Si le **Test du télécopieur** échoue encore et que vous rencontrez des problèmes lors de l'envoi de télécopies, contactez l'assistance HP. Connectez-vous au site [www.hp.com/support](http://www.hp.com/support). Si vous y êtes invité, sélectionnez votre pays/région, puis cliquez sur **Contacteur HP** pour savoir comment contacter l'assistance technique.

---

## Le test de la connexion du télécopieur à la prise téléphonique murale active a échoué

### Solution

- Vérifiez la connexion entre la prise téléphonique murale et l'appareil Tout-en-un HP pour vous assurer que le cordon est bien branché.
- Veillez à utiliser le cordon fourni avec votre appareil Tout-en-un HP. Si vous vous servez d'un autre cordon téléphonique que celui qui vous a été fourni pour relier votre appareil Tout-en-un HP à la prise téléphonique murale, il se peut que vous ne puissiez pas envoyer ou recevoir des télécopies. Après avoir branché le cordon téléphonique livré avec votre appareil Tout-en-un HP, répétez le test du télécopieur.
- Assurez-vous que vous avez correctement branché l'appareil Tout-en-un HP à la prise téléphonique murale. Utilisez le cordon téléphonique fourni avec votre appareil Tout-en-un HP : connectez l'une des extrémités à votre prise téléphonique murale, et l'autre au port "1-LINE" situé à l'arrière de votre appareil Tout-en-un HP. Pour plus d'informations sur la configuration de l'appareil Tout-en-un HP pour la télécopie, reportez-vous à la rubrique **Configuration du télécopieur**.
- L'utilisation d'un séparateur voix-données peut générer des problèmes de télécopie. (Un séparateur est un connecteur à deux fils qui se branche sur une prise téléphonique murale.) Otez le séparateur et essayez de connecter l'appareil Tout-en-un HP directement à la prise téléphonique murale.

- Connectez un téléphone et un cordon téléphonique en état de fonctionnement à la prise téléphonique murale utilisée pour l'appareil Tout-en-un HP et vérifiez la présence d'une tonalité. Si vous n'entendez pas de tonalité, contactez votre opérateur téléphonique et demandez-lui de vérifier la ligne.
- Essayez d'envoyer ou de recevoir une télécopie de test. Si vous parvenez à envoyer ou à recevoir une télécopie, il n'y a peut-être pas de problème.

Une fois que vous aurez résolu les éventuels problèmes rencontrés, exécutez de nouveau le test du télécopieur pour vous assurer que tout fonctionne correctement et que votre appareil Tout-en-un HP est prêt pour la télécopie.

### Le cordon téléphonique est connecté au port approprié et le test du télécopieur a échoué

**Solution** Le cordon téléphonique est branché sur un port inadéquat à l'arrière de l'appareil Tout-en-un HP.

1. Utilisez le cordon téléphonique fourni avec votre appareil Tout-en-un HP : connectez l'une des extrémités à votre prise téléphonique murale, et l'autre au port "1-LINE" situé à l'arrière de votre appareil Tout-en-un HP.



**Remarque** Si vous utilisez le port "2-EXT" pour vous connecter à la prise téléphonique murale, vous ne pourrez pas envoyer ni recevoir de télécopies. Le port "2-EXT" doit être réservé à d'autres appareils, tels qu'un répondeur ou un téléphone.

2. Une fois que vous avez connecté le cordon téléphonique au port étiqueté "1-LINE", renouvelez le test du télécopieur pour vous assurer qu'il fonctionne et que votre appareil Tout-en-un HP est prêt pour la télécopie.
3. Essayez d'envoyer ou de recevoir une télécopie de test.

### Le test de condition de la ligne de télécopie a échoué

#### Solution

- Assurez-vous que vous avez branché votre appareil Tout-en-un HP sur une ligne téléphonique analogique ; dans le cas contraire, vous ne serez pas en mesure d'envoyer ou de recevoir des télécopies. Pour savoir si votre ligne téléphonique est numérique, branchez un téléphone analogique classique sur la ligne et vérifiez la présence d'une tonalité. Si vous n'entendez pas de tonalité normale, il s'agit peut-être d'une ligne téléphonique configurée pour les téléphones numériques. Connectez votre appareil Tout-en-un HP à une ligne téléphonique analogique et vérifiez que vous pouvez envoyer ou recevoir une télécopie.
- Vérifiez la connexion entre la prise téléphonique murale et l'appareil Tout-en-un HP pour vous assurer que le cordon est bien branché.
- Assurez-vous que vous avez correctement branché l'appareil Tout-en-un HP sur la prise téléphonique murale. Utilisez le cordon téléphonique fourni avec votre appareil Tout-en-un HP : connectez l'une des extrémités à votre prise téléphonique murale, et l'autre au port "1-LINE" situé à l'arrière de votre

appareil Tout-en-un HP. Pour plus d'informations sur la configuration de l'appareil Tout-en-un HP pour la télécopie, reportez-vous à la rubrique [Configuration du télécopieur](#).

- L'échec du test peut être dû à d'autres dispositifs connectés à la même ligne téléphonique que l'appareil Tout-en-un HP. Pour savoir si un autre dispositif est à l'origine du problème, déconnectez tous les dispositifs branchés à la même ligne téléphonique et renouvelez le test.
  - Si le **Test de condition de la ligne de télécopie** réussit alors qu'aucun autre dispositif n'est branché, c'est qu'un ou plusieurs dispositifs sont à l'origine du problème. Rebranchez-les un par un et exécutez le test après chaque branchement afin d'identifier le dispositif qui pose problème.
  - Si le **Test de condition de la ligne de télécopie** échoue alors qu'aucun autre dispositif n'est branché, connectez l'appareil Tout-en-un HP à une ligne téléphonique en état de fonctionnement et continuez à lire les informations de dépannage figurant dans cette rubrique.
- L'utilisation d'un séparateur voix-données peut générer des problèmes de télécopie. (Un séparateur est un connecteur à deux fils qui se branche sur une prise téléphonique murale.) Otez le séparateur et essayez de connecter l'appareil Tout-en-un HP directement à la prise téléphonique murale.

Une fois que vous aurez résolu les éventuels problèmes rencontrés, exécutez de nouveau le test de télécopie pour vous assurer que tout fonctionne correctement et que votre appareil Tout-en-un HP est prêt pour la télécopie. Si le test de **condition de la ligne de télécopie** échoue toujours et que vous rencontrez des problèmes de télécopie, contactez votre opérateur téléphonique et demandez-lui de vérifier votre ligne téléphonique.

---

## Le test de détection de la tonalité a échoué

### Solution

- L'échec du test peut être dû à d'autres dispositifs connectés à la même ligne téléphonique que l'appareil Tout-en-un HP. Pour savoir si un autre dispositif est à l'origine du problème, déconnectez tous les dispositifs branchés à la même ligne téléphonique et renouvelez le test. Si le **Test de détection de la tonalité** réussit alors qu'aucun autre dispositif n'est branché, c'est qu'un ou plusieurs dispositifs sont à l'origine du problème. Rebranchez-les un par un et exécutez le test après chaque branchement afin d'identifier le dispositif qui pose problème.
- Connectez un téléphone et un cordon téléphonique en état de fonctionnement à la prise téléphonique murale utilisée pour l'appareil Tout-en-un HP et vérifiez la présence d'une tonalité. Si vous n'entendez pas de tonalité, contactez votre opérateur téléphonique et demandez-lui de vérifier la ligne.
- Assurez-vous que vous avez correctement branché l'appareil Tout-en-un HP à la prise téléphonique murale. Utilisez le cordon téléphonique fourni avec votre appareil Tout-en-un HP : connectez l'une des extrémités à votre prise téléphonique murale, et l'autre au port "1-LINE" situé à l'arrière de votre appareil Tout-en-un HP. Pour plus d'informations sur la configuration de

l'appareil Tout-en-un HP pour la télécopie, reportez-vous à la rubrique [Configuration du télécopieur](#).

- L'utilisation d'un séparateur voix-données peut générer des problèmes de télécopie. (Un séparateur est un connecteur à deux fils qui se branche sur une prise téléphonique murale.) Otez le séparateur et essayez de connecter l'appareil Tout-en-un HP directement à la prise téléphonique murale.
- Si votre système téléphonique n'utilise pas une tonalité standard, ce qui est le cas de certains systèmes PBX, cela peut provoquer l'échec du test. Cela ne perturbera pas l'envoi ni la réception de télécopies. Essayez d'envoyer ou de recevoir une télécopie de test.
- Assurez-vous que le paramètre de pays/région est correctement défini pour votre zone géographique. Si ce paramètre n'est pas défini ou que son réglage est incorrect, le test peut échouer et vous risquez d'avoir du mal à envoyer et à recevoir des télécopies. Pour vérifier ce paramètre, appuyez sur **Configurer**, puis sur **7**. Les paramètres de langue et de pays/région apparaissent dans l'écran du panneau de configuration. Si le paramètre de pays/région est incorrect, appuyez sur **OK** et suivez les invites qui apparaissent sur l'écran du panneau de configuration pour le modifier.
- Assurez-vous que vous avez branché votre appareil Tout-en-un HP sur une ligne téléphonique analogique ; dans le cas contraire, vous ne serez pas en mesure d'envoyer ou de recevoir des télécopies. Pour savoir si votre ligne téléphonique est numérique, branchez un téléphone analogique classique sur la ligne et vérifiez la présence d'une tonalité. Si la tonalité n'est pas normale, votre ligne téléphonique est probablement configurée pour les téléphones numériques. Connectez votre appareil Tout-en-un HP à une ligne téléphonique analogique et vérifiez que vous pouvez envoyer ou recevoir une télécopie.

Une fois que vous aurez résolu les éventuels problèmes rencontrés, exécutez de nouveau le test du télécopieur pour vous assurer que tout fonctionne correctement et que votre appareil Tout-en-un HP est prêt pour la télécopie. Si le test de **détection de la tonalité** échoue encore, contactez votre opérateur téléphonique et demandez-lui de vérifier votre ligne téléphonique.

### L'appareil Tout-en-un HP rencontre des difficultés pour envoyer et recevoir des télécopies

**Solution** Assurez-vous que l'appareil Tout-en-un HP est sous tension. Regardez l'écran du panneau de configuration sur le Tout-en-un HP. S'il n'affiche rien (et que le voyant à côté du bouton **Activer** n'est pas allumé), l'appareil Tout-en-un HP est hors tension. Assurez-vous que le cordon d'alimentation est bien connecté à l'appareil Tout-en-un HP et branché sur une prise de courant. Appuyez sur le bouton **Activer** pour mettre l'appareil Tout-en-un HP sous tension.

### Solution

- Vérifiez que vous utilisez le cordon téléphonique fourni avec l'appareil Tout-en-un HP pour la connexion à la prise téléphonique murale. L'une des extrémités du cordon téléphonique doit être connectée au port "1-

LINE" à l'arrière de l'appareil Tout-en-un HP, l'autre à la prise téléphonique murale, comme illustré ci-dessous.

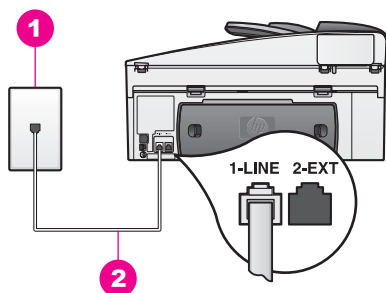

Si le cordon téléphonique fourni n'est pas assez long, vous pouvez y ajouter une rallonge. Pour plus d'informations, reportez-vous à la rubrique [Le cordon téléphonique fourni avec l'appareil Tout-en-un HP n'est pas assez long](#).

- Connectez un téléphone et un cordon téléphonique en état de fonctionnement à la prise téléphonique murale utilisée pour l'appareil Tout-en-un HP et vérifiez la présence d'une tonalité. Si vous n'entendez pas de tonalité, contactez votre opérateur téléphonique et demandez-lui de vérifier la ligne.
- Un autre équipement utilise peut-être actuellement la même ligne téléphonique que l'appareil Tout-en-un HP. Par exemple, vous ne pouvez pas utiliser la fonction de télécopie de votre appareil Tout-en-un HP si un poste téléphonique est décroché ou si vous vous servez du modem de votre ordinateur pour accéder à Internet ou utiliser votre messagerie électronique.
- Vérifiez si un autre processus est à l'origine de l'erreur. Recherchez sur l'écran du panneau de configuration ou sur votre ordinateur un message d'erreur donnant des informations sur le problème et sa résolution. Si une erreur s'est produite, l'appareil Tout-en-un HP ne peut ni envoyer ni recevoir de télécopie tant qu'elle n'est pas corrigée.
- La ligne téléphonique peut être perturbée par des interférences. Les lignes téléphoniques de mauvaise qualité acoustique (bruit) risquent de causer des problèmes de télécopie. Contrôlez la qualité acoustique de la ligne téléphonique en branchant un téléphone sur la prise murale et en écoutant les éventuels bruits de fond. Si vous entendez un bruit de fond, désactivez le **mode Correc. erreurs** (ECM) et réessayez d'envoyer la télécopie. Pour plus d'informations, reportez-vous à la rubrique [Utilisation du mode de correction d'erreurs](#). Si le problème persiste, contactez votre opérateur téléphonique.
- Si vous utilisez une ligne DSL, assurez-vous que vous avez installé un filtre DSL ; à défaut, vous ne pourrez pas utiliser correctement la télécopie. Le filtre DSL supprime ce signal numérique et permet à votre appareil Tout-en-un HP de communiquer correctement avec la ligne téléphonique. Procurez-vous un filtre DSL auprès de votre fournisseur DSL. Si vous disposez déjà d'un filtre DSL, vérifiez qu'il est correctement connecté. Pour plus d'informations, reportez-vous à la rubrique [Type B : configuration de votre appareil Tout-en-un HP avec une ligne DSL](#).
- Assurez-vous que votre appareil Tout-en-un HP n'est pas branché sur une prise téléphonique murale configurée pour des téléphones numériques. Pour

savoir si votre ligne téléphonique est numérique, branchez un téléphone analogique classique sur la ligne et vérifiez la présence d'une tonalité. Si la tonalité n'est pas normale, votre ligne téléphonique est probablement configurée pour les téléphones numériques.

- Si vous utilisez un autocommutateur (PBX) ou un convertisseur/adaptateur RNIS (réseau numérique à intégration de services), vérifiez que l'appareil Tout-en-un HP est connecté au port affecté à l'utilisation de la télécopie et du téléphone. Si possible, vérifiez également que l'adaptateur de terminal est défini au type de commutateur approprié pour votre pays/région. Certains systèmes RNIS vous permettent de configurer des ports en fonction d'équipements téléphoniques spécifiques. Par exemple, vous pouvez affecter un port au téléphone et aux télécopieurs de Groupe 3 et un autre port à d'autres usages. Si les problèmes persistent lorsque vous vous connectez au port réservé au téléphone ou aux télécopieurs, essayez d'utiliser le port configuré pour des usages divers. (Ce port peut être appelé "multi-combi" ou autrement.) Pour obtenir des informations sur la configuration de votre appareil Tout-en-un HP avec un autocommutateur ou une ligne RNIS, reportez-vous à la rubrique [Configuration du télécopieur](#).
- Si votre appareil Tout-en-un HP partage la même ligne téléphonique qu'un service DSL, il se peut que le modem DSL ne soit pas correctement relié à la terre. Si le modem DSL n'est pas correctement relié à la terre, il peut provoquer des interférences sur la ligne téléphonique. Les lignes téléphoniques de mauvaise qualité acoustique (bruit) risquent de causer des problèmes de télécopie. Vous pouvez contrôler la qualité acoustique de la ligne téléphonique en branchant un téléphone sur la prise téléphonique murale et en écoutant les éventuels bruits de fond. Si vous entendez un bruit, éteignez votre modem DSL et supprimez toute alimentation pendant au moins 15 minutes. Remettez le modem DSL en marche et écoutez de nouveau la tonalité.



**Remarque** Vous entendrez peut-être du bruit ultérieurement sur la ligne téléphonique. Si votre appareil Tout-en-un HP cesse d'envoyer ou de recevoir des télécopies, réitérez cette procédure.

Si vous entendez encore du bruit sur la ligne téléphonique ou que vous souhaitez obtenir des informations sur la mise hors tension de votre modem DSL, contactez votre fournisseur DSL pour obtenir une assistance. Vous pouvez également contacter votre opérateur téléphonique.

- L'utilisation d'un séparateur voix-données peut générer des problèmes de télécopie. (Un séparateur est un connecteur à deux fils qui se branche sur une prise téléphonique murale.) Otez le séparateur et essayez de connecter l'appareil Tout-en-un HP directement à la prise téléphonique murale.

---

### L'appareil Tout-en-un HP peut envoyer des télécopies mais ne peut pas en recevoir

#### Solution

- Si vous n'utilisez pas un service de sonnerie distincte, assurez-vous que la configuration de la fonction **Répondre à cette sonnerie** de votre

appareil Tout-en-un HP est bien **Toutes sonneries**. Pour plus d'informations, reportez-vous à la rubrique [Modification du paramètre Répondre à cette sonnerie \(sonnerie distincte\)](#).

- Si la fonction **Réponse automatique** est réglée sur **Désactiv.**, vous devrez recevoir les télécopies manuellement ; dans le cas contraire, votre appareil Tout-en-un HP ne recevra pas la télécopie. Pour plus d'informations sur la réception manuelle de télécopies, reportez-vous à la rubrique [Réception d'une télécopie en mode manuel](#).
- Si la même ligne téléphonique vous sert pour votre service de messagerie vocale et pour vos appels de télécopie, vous devez choisir de recevoir vos télécopies manuellement et non automatiquement. En d'autres termes, vous devez pouvoir répondre en personne aux appels de télécopie entrants. Pour obtenir des informations sur la configuration à choisir pour votre appareil Tout-en-un HP dans le cadre de l'utilisation d'une messagerie vocale, reportez-vous à rubrique [Configuration du télécopieur](#). Pour plus d'informations sur la réception manuelle de télécopies, reportez-vous à la rubrique [Réception d'une télécopie en mode manuel](#).
- Si un modem d'ordinateur partage la ligne téléphonique avec votre appareil Tout-en-un HP, assurez-vous que le logiciel du modem n'est pas configuré pour recevoir automatiquement les télécopies. Les modems dont la fonction de réception automatique des télécopies est activée reçoivent toutes les télécopies entrantes, ce qui empêche l'appareil Tout-en-un HP de recevoir les appels de télécopie.
- Si un répondeur partage la ligne téléphonique de votre Tout-en-un HP, vous rencontrerez peut-être l'un des problèmes suivants :
  - Il se peut que votre message sortant soit trop long ou trop bruyant pour que l'appareil Tout-en-un HP puisse détecter les tonalités de télécopie, ce qui peut provoquer la déconnexion du télécopieur émetteur.
  - Votre répondeur raccroche peut-être trop vite après l'émission du message sortant s'il ne détecte pas une voix enregistrant un message, comme c'est le cas lors de l'appel d'un télécopieur. Cela empêche l'appareil Tout-en-un HP de détecter les tonalités de télécopie. Ce problème affecte principalement les répondeurs téléphoniques numériques.

Effectuez les opérations suivantes :

- Assurez-vous que votre appareil Tout-en-un HP est configuré pour la réception automatique de télécopies. Pour obtenir des informations sur la configuration de votre appareil Tout-en-un HP pour la réception automatique de télécopies, reportez-vous à la rubrique [Configuration de l'appareil Tout-en-un HP pour la réception de télécopies](#).
- Assurez-vous que le paramètre **Sonneries avant réponse** est correctement réglé. Configurez votre répondeur de sorte qu'il réponde à 4 sonneries et votre appareil Tout-en-un HP de manière à ce qu'il réponde au nombre maximal de sonneries maximal pris en charge (le nombre maximal de sonneries varie en fonction des pays et des régions). Avec cette configuration, le répondeur prend l'appel et l'appareil Tout-en-un HP surveille la ligne. Si l'appareil Tout-en-un HP détecte une tonalité de télécopie, il reçoit la télécopie. S'il s'agit d'une communication vocale, le répondeur enregistre le message. Pour plus



- d'informations sur le réglage du nombre de sonneries avant réponse, consultez la rubrique [Définition du nombre de sonneries avant réponse](#).
- Déconnectez le répondeur et essayez de recevoir une télécopie. Si vous pouvez recevoir une télécopie lorsque le répondeur est déconnecté, ce dernier peut être la cause du problème.
  - Reconnectez le répondeur et enregistrez à nouveau votre message sortant. Veillez à ce que ce message soit aussi bref que possible (10 secondes au maximum), et parlez doucement et lentement lors de l'enregistrement. A la fin du message, laissez un silence de trois à quatre secondes sans bruit de fond. Essayez à nouveau de recevoir une télécopie.



**Remarque** Certains répondeurs numériques peuvent ne pas conserver le silence enregistré à la fin de votre message sortant. Réécoutez votre message sortant pour vérifier.

- Si votre appareil Tout-en-un HP partage la ligne téléphonique avec d'autres types d'équipements téléphoniques, tels qu'un répondeur, un modem ou une boîte de commutation à plusieurs ports, le niveau du signal de télécopie peut être réduit. Cela peut entraîner des problèmes lors de la réception de télécopies.

Pour déterminer si un autre dispositif est à l'origine du problème, déconnectez tous les dispositifs sauf l'appareil Tout-en-un HP de la ligne téléphonique et essayez de recevoir une télécopie. Si vous parvenez à recevoir des télécopies sans les autres dispositifs, c'est que l'un d'eux au moins est à l'origine du problème. Rebranchez-les un par un et essayez de recevoir une télécopie après chaque branchement afin d'identifier le dispositif qui pose problème.

- Si vous disposez d'une sonnerie particulière pour votre numéro de télécopie (service de sonnerie distincte fourni par votre opérateur téléphonique), assurez-vous que la fonction **Répondre à cette sonnerie** de votre appareil Tout-en-un HP a été configurée de façon appropriée. Si, par exemple, votre opérateur téléphonique a attribué une sonnerie double à votre numéro de télécopie, vérifiez que l'option **Sonneries doubles** a été choisie pour l'option **Répondre à cette sonnerie**. Pour plus d'informations sur la modification de ce paramètre, reportez-vous à la rubrique [Modification du paramètre Répondre à cette sonnerie \(sonnerie distincte\)](#).



**Remarque** L'appareil Tout-en-un HP ne reconnaît pas certaines sonneries, notamment celles faisant alterner des sonneries courtes et des sonneries prolongées. Si vos difficultés sont liées à une sonnerie de ce type, demandez à votre opérateur téléphonique de vous affecter une sonnerie sans alternance.

---

**L'appareil Tout-en-un HP peut recevoir des télécopies mais ne peut pas en envoyer**

## Solution

- L'appareil Tout-en-un HP numérote trop vite ou trop tôt. Vous devez peut-être insérer des pauses dans la séquence de numéros. Par exemple, si vous devez accéder à une ligne extérieure avant de composer le numéro de téléphone, insérez une pause après le numéro d'accès. Si le numéro est 0 0123456789, et que le premier 0 permet d'accéder à la ligne extérieure, vous pouvez insérer des pauses comme suit : 0-0123456789. Pour insérer une pause au cours de la numérotation, appuyez sur **BIS/Pause** plusieurs fois jusqu'à ce qu'un tiret s'affiche.  
Si vous envoyez une télécopie à l'aide d'une entrée de numérotation rapide, recréez cette dernière en insérant des pauses dans la séquence de numéros. Pour plus d'informations sur la numérotation rapide, reportez-vous à la rubrique [Configuration de la numérotation rapide](#).
- Le numéro que vous avez composé pour envoyer la télécopie n'est pas au format approprié. Assurez-vous que le numéro de télécopie que vous avez composé est correct et que vous avez utilisé le format approprié. Par exemple, vous devez peut-être composer le préfixe "0", en fonction de votre système téléphonique.  
Si votre ligne téléphonique est équipée d'un système PBX, vérifiez que vous composez bien le numéro de la ligne extérieure avant celui de la télécopie.
- Le télécopieur destinataire ne fonctionne pas correctement. Pour le déterminer, essayez d'appeler ce numéro de télécopieur depuis un téléphone et vérifiez si vous entendez une tonalité de télécopie. Si vous n'entendez pas de tonalité de télécopie, le télécopieur destinataire est peut-être éteint ou déconnecté. Il se peut également qu'un service de messagerie vocale interfère avec la ligne téléphonique du destinataire. Vous pouvez également demander au destinataire de vérifier que son télécopieur fonctionne correctement.

---

## Des tonalités de télécopie sont enregistrées sur mon répondeur téléphonique

### Solution

- Assurez-vous que votre appareil Tout-en-un HP est configuré pour la réception automatique de télécopies. Si votre appareil Tout-en-un HP est configuré afin de recevoir des télécopies manuellement, il ne répondra pas aux appels entrants. Vous devez être présent pour répondre en personne aux appels de télécopie entrants ; dans le cas contraire, l'appareil Tout-en-un HP ne recevra pas la télécopie et votre répondeur n'enregistrera pas les tonalités de télécopie. Pour obtenir des informations sur la configuration de votre appareil Tout-en-un HP pour la réception automatique de télécopies, reportez-vous à la rubrique [Configuration de l'appareil Tout-en-un HP pour la réception de télécopies](#).
- Assurez-vous que le paramètre **Sonneries avant réponse** est correctement réglé. Le nombre de sonneries avant réponse de l'appareil Tout-en-un HP doit être supérieur à celui du répondeur. Si le nombre de sonneries avant réponse est le même pour le répondeur et pour l'appareil Tout-en-un HP, les

deux périphériques répondent aux appels et des tonalités de télécopie sont enregistrées sur le répondeur.

Configurez votre répondeur de sorte qu'il réponde après 4 sonneries et votre appareil Tout-en-un HP de sorte qu'il réponde après le nombre maximal de sonneries pris en charge. (Le nombre maximal de sonneries varie en fonction des pays et des régions.) Avec cette configuration, le répondeur prend l'appel et l'appareil Tout-en-un HP surveille la ligne. Si l'appareil Tout-en-un HP détecte une tonalité de télécopie, il reçoit la télécopie. S'il s'agit d'une communication vocale, le répondeur enregistre le message. Pour plus d'informations sur le réglage du nombre de sonneries avant réponse, consultez la rubrique [Définition du nombre de sonneries avant réponse](#).

### **J'entends des parasites sur ma ligne téléphonique depuis que j'ai connecté l'appareil Tout-en-un HP**

#### **Solution**

- Vérifiez que vous utilisez le cordon téléphonique fourni avec l'appareil Tout-en-un HP pour la connexion à la prise téléphonique murale. L'une des extrémités du cordon téléphonique doit être connectée au port "1-LINE" à l'arrière de l'appareil Tout-en-un HP, l'autre à la prise téléphonique murale. Si le cordon téléphonique fourni n'est pas assez long, vous pouvez ajouter une rallonge. Pour plus d'informations, reportez-vous à la rubrique [Le cordon téléphonique fourni avec l'appareil Tout-en-un HP n'est pas assez long](#).
- Si vous utilisez un séparateur voix-données, il peut provoquer du bruit sur la ligne téléphonique. (Un séparateur est un connecteur à deux fils qui se branche sur une prise téléphonique murale.) Otez le séparateur et essayez de connecter l'appareil Tout-en-un HP directement à la prise téléphonique murale.
- Si vous n'utilisez pas une prise de courant appropriée reliée à la terre pour votre appareil Tout-en-un HP, vous entendrez peut-être du bruit sur la ligne téléphonique. Connectez-vous à une autre prise d'alimentation.

### **Le cordon téléphonique fourni avec l'appareil Tout-en-un HP n'est pas assez long**

**Solution** Si le cordon téléphonique livré avec votre appareil Tout-en-un HP n'est pas assez long, vous pouvez utiliser un coupleur pour le prolonger. Vous trouverez des coupleurs dans les magasins d'électronique qui proposent des accessoires de téléphonie. Vous devez également acheter un autre cordon téléphonique ou utiliser un cordon standard dont vous disposez peut-être déjà chez vous ou au bureau.

#### **Pour prolonger votre cordon téléphonique**

1. Utilisez le cordon téléphonique fourni avec votre appareil Tout-en-un HP : connectez l'une des extrémités au coupleur et l'autre au port "1-LINE" situé à l'arrière de votre appareil Tout-en-un HP.
2. Connectez un autre cordon téléphonique au port disponible du coupleur et à la prise téléphonique murale, comme indiqué ci-dessous.

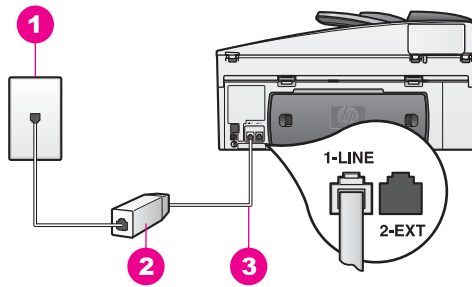

1	Prise téléphonique murale
2	Coupleur
3	Cordon téléphonique fourni dans l'emballage avec l'appareil Tout-en-un HP

## Je n'arrive pas à envoyer de télécopies via Internet

### Solution

Procédez aux vérifications suivantes :

- Le service FoIP risque de ne pas fonctionner correctement lorsque la vitesse d'envoi et de réception des télécopies de l'appareil Tout-en-un HP est élevée (33 600 bit/s). Si vous rencontrez des problèmes pour envoyer et recevoir des télécopies lorsque vous utilisez un service de télécopie sur Internet, réduisez la vitesse de télécopie. Pour ce faire, modifiez le paramètre **Vitesse de télécopie** en le faisant passer de **Rapide** (valeur par défaut) à **Moyenne**. Pour plus d'informations sur la modification de ce paramètre, reportez-vous à la rubrique [Définition de la vitesse de télécopie](#).
- Vous ne pouvez envoyer et recevoir des télécopies qu'en connectant un câble téléphonique au port étiqueté "1-LINE" sur l'appareil Tout-en-un HP, et non à partir du port Ethernet. Votre connexion à Internet doit donc être établie soit via un décodeur (lequel fournit des prises téléphoniques analogiques ordinaires pour les connexions de télécopie), soit via votre opérateur téléphonique.
- Assurez-vous auprès de votre opérateur téléphonique que leur service de téléphonie par Internet prend en charge la télécopie. Si ce n'est pas le cas, vous ne pourrez envoyer ni recevoir de télécopies via Internet.

## Dépannage concernant l'utilisation

La rubrique relative au dépannage de l'appareil Tout-en-un HP Officejet 7200 series dans l'**Aide de HP Image Zone** contient des conseils pour la résolution des problèmes les plus courants liés à votre appareil Tout-en-un HP.

Pour accéder aux informations de dépannage depuis un ordinateur Windows, ouvrez le **Directeur HP**, cliquez sur **Aide** et sélectionnez **Dépannage et assistance**. Des conseils de dépannage sont également accessibles via le bouton Aide apparaissant sur certains messages d'erreur.

Pour accéder aux informations de dépannage depuis Macintosh OS X v10.1.5 et les versions ultérieures, cliquez sur l'icône **HP Image Zone** du menu Dock, sélectionnez **Aide** dans la barre de menus, choisissez **Aide de HP Image Zone** dans le menu **Aide**, puis choisissez Tout-en-un HP Officejet 7200 series dans l'afficheur de l'aide.

Si vous disposez d'un accès à Internet, vous pouvez obtenir de l'aide à partir du site Web de HP à l'adresse suivante :

[www.hp.com/support](http://www.hp.com/support)

Si vous y êtes invité, sélectionnez votre pays/région, puis cliquez sur **Contacteur HP** pour savoir comment contacter l'assistance technique.

Ce site Web fournit également des réponses aux questions les plus fréquentes des utilisateurs.

## Dépannage concernant le papier

Pour éviter les bourrages papier, utilisez uniquement les types de papier recommandés pour votre appareil Tout-en-un HP. Pour afficher une liste des papiers recommandés, reportez-vous à la rubrique [Papiers recommandés](#) ou consultez le site [www.hp.com/support](http://www.hp.com/support). Si vous y êtes invité, sélectionnez votre pays/région, puis cliquez sur **Contacteur HP** pour savoir comment contacter l'assistance technique.

Évitez de charger dans le bac d'alimentation du papier froissé ou ondulé ou du papier dont les bords sont cornés ou déchirés. Pour plus d'informations, reportez-vous à la rubrique [Prévention des bourrages papier](#).

En cas de bourrage papier dans votre périphérique, procédez comme suit :

### Du papier est coincé dans l'appareil Tout-en-un HP

#### Solution

1. Appuyez sur les loquets de la porte de nettoyage arrière pour enlever la porte comme illustré ci-dessous.  
Si votre appareil Tout-en-un HP a été livré avec un module d'impression recto verso, il est possible que votre appareil ne présente pas la porte de nettoyage arrière présentée ici. Pour éliminer un bourrage papier, vous devrez peut-être retirer le module lui-même. Pour plus d'informations, reportez-vous au guide imprimé livré avec le module d'impression recto verso.

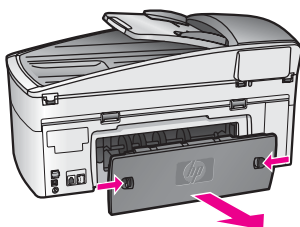

**Attention** Vous risquez d'endommager le mécanisme d'impression si vous tentez d'éliminer un bourrage papier par l'avant de l'appareil

Tout-en-un HP. Éliminez toujours les bouchages papier en passant par la porte de nettoyage arrière.

2. Tirez avec précaution sur le papier pour le dégager des rouleaux.



**Avertissement** Si le papier se déchire lorsque vous l'enlevez des rouleaux, assurez-vous ensuite qu'il ne reste pas de morceaux de papier dans les rouleaux et les roues. Si vous ne retirez pas tous les morceaux de papier de l'appareil Tout-en-un HP, d'autres bouchages papier risquent de se produire.

3. Remettez en place la porte de nettoyage arrière. Poussez-la doucement vers l'avant jusqu'à ce qu'elle s'enclenche.
4. Appuyez sur **OK** pour continuer la tâche en cours.

---

## Un bouchage papier s'est produit dans le bac d'alimentation automatique

### Solution

1. Tirez sur le bac d'alimentation automatique pour l'extraire de l'appareil Tout-en-un HP.
2. Soulevez le capot du bac d'alimentation automatique.

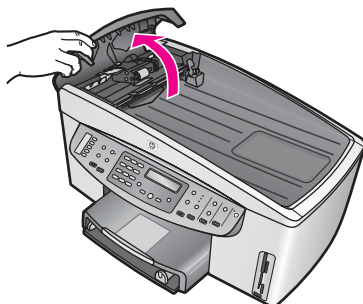

3. Tirez avec précaution sur le papier pour le dégager des rouleaux.



**Avertissement** Si le papier se déchire lorsque vous l'enlevez des rouleaux, assurez-vous ensuite qu'il ne reste pas de morceaux de papier dans les rouleaux et les roues du bac d'alimentation automatique. Si vous ne retirez pas tous les morceaux de papier de l'appareil Tout-en-un HP, d'autres bourrages papier risquent de se produire.

Dans le cas peu probable d'un bourrage papier grave, vous devrez peut-être retirer la façade du bac d'alimentation automatique et soulever le dispositif d'entraînement pour retirer les morceaux de papier déchirés coincés à l'intérieur du bac d'alimentation automatique. Pour plus d'informations, reportez-vous à la rubrique [Le bac d'alimentation automatique entraîne trop de pages ou n'en entraîne aucune](#).

4. Rabaissez le capot du bac d'alimentation automatique, puis fixez à nouveau ce dernier.

### Le papier est bloqué à l'intérieur du module d'impression recto verso en option

**Solution** Vous devrez peut-être retirer le module d'impression recto verso. Pour plus d'informations, reportez-vous au guide imprimé livré avec le module d'impression recto verso.



**Remarque** Si vous aviez mis l'appareil Tout-en-un HP hors tension avant d'éliminer le bourrage papier, rallumez-le et relancez l'impression, la copie ou la télécopie.

### Le bac d'alimentation automatique entraîne trop de pages ou n'en entraîne aucune

**Cause** Vous devez nettoyer le tampon ou les rouleaux séparateurs à l'intérieur du bac d'alimentation automatique. Les rouleaux et le tampon séparateur peuvent se couvrir de graphite, de cire ou d'encre en cas d'utilisation intensive ou si vous copiez des originaux écrits à la main ou avec de l'encre.

- Si le bac d'alimentation automatique n'entraîne aucune page, les rouleaux situés à l'intérieur doivent peut-être être nettoyés.
- Si le bac d'alimentation automatique entraîne plusieurs pages à la fois, le tampon séparateur situé à l'intérieur doit être nettoyé.

**Solution** Chargez une ou deux feuilles de papier blanc vierge de format standard dans le bac d'alimentation automatique, puis appuyez sur **Copier Noir** pour entraîner les pages dans le bac d'alimentation automatique. Le papier ordinaire libère et absorbe les résidus des rouleaux et du tampon séparateur.



**Conseil** Si le bac d'alimentation automatique n'entraîne pas le papier ordinaire, essayez de nettoyer le rouleau frontal. Essuyez le rouleau à l'aide d'un chiffon doux non pelucheux imbibé d'eau distillée.

Si le problème persiste ou si le bac d'alimentation automatique n'entraîne pas le papier ordinaire, vous pouvez nettoyer les rouleaux et le tampon séparateur

manuellement. Retirez la façade du bac d'alimentation automatique pour accéder au dispositif d'entraînement situé à l'intérieur, nettoyez les rouleaux ou le tampon séparateur, puis remettez en place la façade, comme le décrivent les procédures suivantes.

### Pour retirer la façade de l'avant du bac d'alimentation automatique

1. Retirez tous les originaux du bac d'alimentation automatique.



**Conseil** Il peut être plus facile de manipuler le bac d'alimentation automatique si vous retirez au préalable son plateau.

2. Soulevez le capot du bac d'alimentation automatique, comme indiqué dans la figure 1.

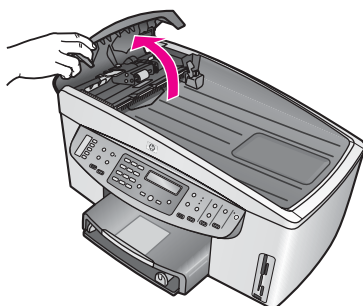

**Figure 1**

3. Soulevez le capot de l'appareil Tout-en-un HP, comme si vous chargiez un original sur la vitre. La figure 2 présente le capot ouvert et l'emplacement d'une encoche (1) près de la bordure supérieure droite de l'intérieur du capot (2).

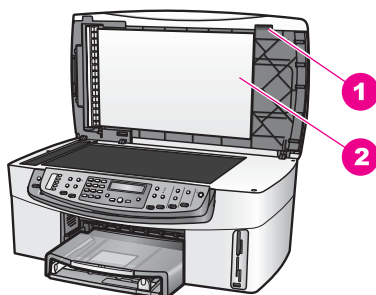

**Figure 2**

- |   |                    |
|---|--------------------|
| 1 | Encoche            |
| 2 | Intérieur du capot |

4. Placez un ou deux doigts dans l'encoche, comme illustré dans la figure 3.



- ⚠ Avertissement** Ne retirez pas encore entièrement la façade. A l'extrême gauche de l'intérieur de la façade se trouve un petit ergot de plastique qui maintient la façade en place. Si vous retirez immédiatement la façade, vous risquez d'endommager cet ergot situé à l'intérieur.

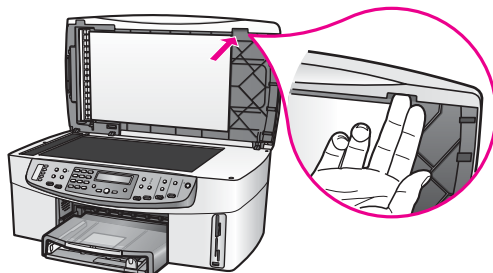

**Figure 3**

5. Gardez les doigts dans l'encoche et abaissez le capot jusqu'à ce qu'il soit presque refermé.
6. Appuyez sur le dessus de la façade (1) à l'aide de votre pouce en tirant la partie inférieure droite de l'appareil Tout-en-un HP avec vos autres doigts, comme illustré par la figure 4.  
Exercez un léger mouvement de rotation pour libérer la façade sur le côté droit.

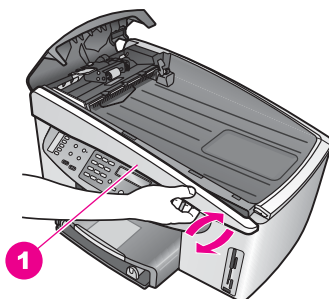

**Figure 4**

1 Façade

7. Comme indiqué dans la figure 5, faites glisser la façade vers la gauche (1) jusqu'à ce que l'ergot de plastique situé sur la gauche ne touche plus aucune partie de l'appareil Tout-en-un HP, puis soulevez la façade du périphérique (2).

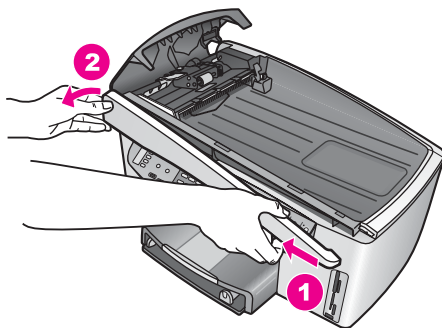

**Figure 5**

**Pour nettoyer les rouleaux ou le tampon séparateur, procédez comme suit :**

1. Utilisez la poignée bleu-vert (1) illustrée dans la figure 6 pour soulever le dispositif d'entraînement (2).

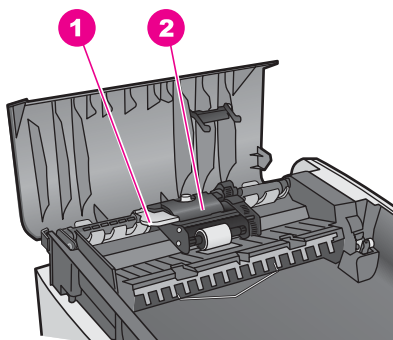

**Figure 6**

- |   |                           |
|---|---------------------------|
| 1 | Poignée                   |
| 2 | Dispositif d'entraînement |

Cela permet d'accéder facilement aux rouleaux (3) et au tampon séparateur (4), comme illustré dans la figure 7.

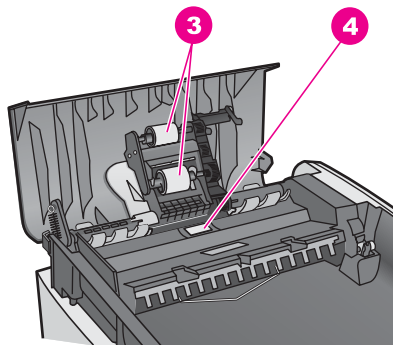

**Figure 7**

3	Rouleaux
4	Tampon séparateur

2. Imprégnez légèrement d'eau distillée un chiffon doux et non pelucheux, puis essorez l'excédent de liquide.
3. Utilisez le chiffon humide pour nettoyer les éventuels résidus restés sur les rouleaux ou sur le tampon séparateur.
4. Si les résidus ne disparaissent pas à l'eau distillée, essayez d'utiliser de l'alcool isopropylique.
5. Utilisez la poignée bleu-vert pour abaisser le dispositif d'entraînement.

**Pour remplacer la façade à l'avant du bac d'alimentation automatique**

1. Comme illustré par la figure 8, fixez la façade sur le côté gauche de l'appareil Tout-en-un HP, afin que l'ergot de plastique (2) situé à l'extrême gauche de l'intérieur de la façade s'engage dans l'encoche (1) qui se trouve à l'avant du bac d'alimentation automatique.

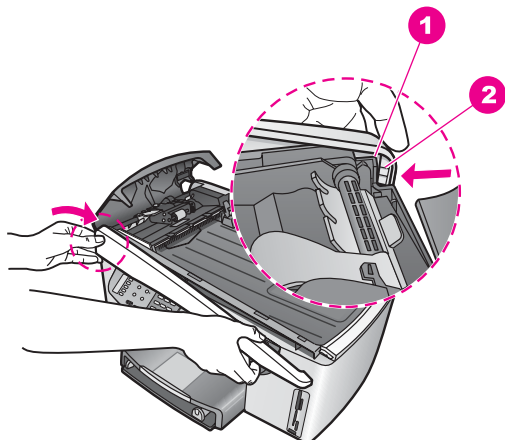

**Figure 8**

1	Encoche
2	Ergot de plastique

- Alignez la bordure droite de la façade sur le côté droit de l'appareil Tout-en-un HP, puis appuyez sur le côté droit de la façade jusqu'à ce qu'il s'enclenche, comme illustré par la figure 9.

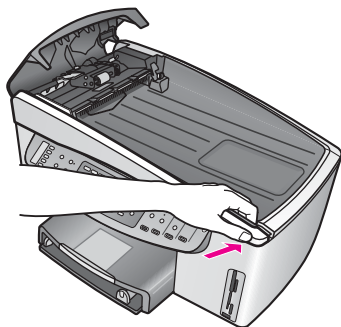

**Figure 9**

- Placez vos mains vers le centre de la façade, comme illustré par la figure 10, puis appuyez jusqu'à ce que la façade s'enclenche. Vous devriez entendre un déclic lorsque la partie gauche de la façade, puis sa partie droite, s'enclenchent.

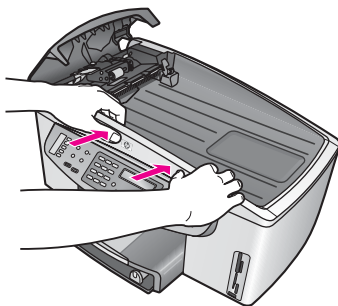

**Figure 10**

4. Fermez le capot du bac d'alimentation automatique.
5. Si vous avez retiré le plateau du bac d'alimentation, remettez-le en place.

## Dépannage concernant les cartouches d'impression

Si vous rencontrez des problèmes d'impression, l'une des cartouches en est probablement la cause. Effectuez les opérations suivantes :

1. Retirez la cartouche située à droite et vérifiez que la bande adhésive de protection a été retirée. Si cette dernière couvre toujours les buses d'encre, retirez-la délicatement en tirant sur la languette rose. Ne touchez ni les buses d'encre ni les contacts en cuivre.

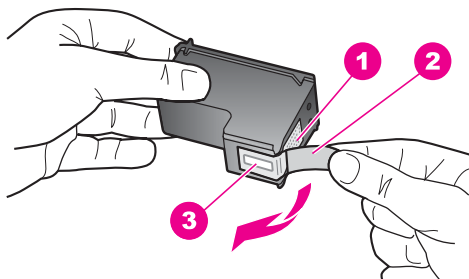

1	Contacts en cuivre
2	Adhésif plastique avec sa languette rose (à retirer avant l'installation)
3	Buses d'encre sous le ruban adhésif

2. Réinsérez la cartouche d'impression et vérifiez qu'elle est bien enfoncée et calée.

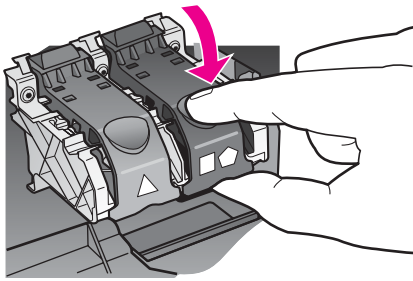

3. Répétez les étapes 1 et 2 pour la cartouche située à gauche.
4. Si le problème persiste, imprimez un rapport d'auto-test pour déterminer si le problème provient des cartouches d'impression.  
Ce rapport fournit de précieuses informations sur les cartouches d'impression, y compris des informations sur leur état. Pour plus d'informations, reportez-vous à la rubrique [Impression d'un rapport d'auto-test](#).
5. Si le rapport d'auto-test indique un problème, nettoyez les cartouches d'impression.  
Pour plus d'informations, reportez-vous à la rubrique [Nettoyage des cartouches d'impression](#).
6. Si le problème persiste, nettoyez les contacts en cuivre des cartouches d'impression.  
Pour plus d'informations, reportez-vous à la rubrique [Nettoyage des contacts d'une cartouche d'impression](#).
7. Si vos problèmes d'impression ne sont toujours pas résolus, identifiez la cartouche défectueuse et remplacez-la.

## Résolution des problèmes d'impression

### Mon document ne s'est pas imprimé

**Solution** Si vous disposez de plusieurs imprimantes, veillez à sélectionner l'appareil Tout-en-un HP Officejet 7200 series dans votre application pour le travail d'impression.



**Remarque** Vous pouvez définir l'appareil Tout-en-un HP comme imprimante par défaut pour qu'il soit automatiquement sélectionné lorsque vous imprimez à partir de vos applications logicielles. Pour plus d'informations, consultez le Dépannage fourni avec le logiciel **HP Image Zone**.

**Solution** Vérifiez l'état de votre appareil Tout-en-un HP pour vous assurer qu'il n'indique pas d'erreur telle qu'un bourrage papier ou un manque de papier. Effectuez les opérations suivantes :

- Vérifiez que l'écran du panneau de configuration de l'appareil Tout-en-un HP n'affiche pas de messages d'erreur.
- Utilisateurs Windows : Vérifiez l'état de l'appareil Tout-en-un HP à partir de votre ordinateur. Dans le **Directeur HP**, cliquez sur **Etat**.

Résolvez tous les problèmes rencontrés. Pour obtenir des informations sur les messages d'erreur, consultez le Dépannage fourni avec le logiciel **HP Image Zone**.

## Dépannage concernant la carte mémoire

Les conseils de dépannage suivants s'adressent aux utilisateurs de iPhoto sur Macintosh.

### **Vous avez inséré une carte mémoire dans le Tout-en-un HP en réseau, mais iPhoto ne la détecte pas**

**Solution** Pour que iPhoto puisse détecter une carte mémoire, il faut que celle-ci apparaisse sur le bureau. Or, une carte mémoire insérée dans un Tout-en-un HP en réseau ne s'affiche pas automatiquement sur le bureau. Si vous lancez simplement iPhoto depuis son dossier, ou en cliquant deux fois sur un alias, l'application ne peut pas détecter la carte mémoire insérée, laquelle ne s'est pas affichée. Il vous faudra plutôt démarrer le **Directeur HP** et sélectionner **iPhoto** dans **Autres applications**. Lorsque vous lancez iPhoto depuis le **Directeur HP** de cette façon, l'application détecte la carte mémoire et l'affiche automatiquement.

### **Vous savez qu'une carte mémoire contient des clips vidéo, mais ils ne s'affichent pas dans iPhoto une fois que vous avez importé le contenu de la carte mémoire.**

**Solution** iPhoto ne peut traiter que des images fixes. Pour gérer aussi bien des images fixes que des clips vidéo, utilisez plutôt la fonction **Télécharger images** du **Directeur HP**.

## Mise à jour du périphérique

Si l'assistance clientèle HP vous recommande de le faire ou si vous y êtes invité par un message s'affichant sur votre ordinateur, mettez à jour votre appareil Tout-en-un HP. Plusieurs méthodes de mise à jour sont disponibles. Chacune implique le téléchargement d'un fichier sur votre ordinateur pour lancer l'**Assistant de mise à jour du périphérique**.

### **Mise à jour du périphérique (Windows)**

Utilisez l'une des méthodes suivantes pour récupérer une mise à jour pour votre périphérique :

- Si l'assistance clientèle HP vous recommande de le faire, utilisez le navigateur Web pour télécharger une mise à jour de l'appareil Tout-en-un HP à partir du site [www.hp.com/support](http://www.hp.com/support). Ce fichier est un exécutable auto-extractible doté de l'extension .exe. Lorsque vous cliquez deux fois sur le fichier .exe, l'**Assistant de mise à jour du périphérique** s'ouvre sur votre ordinateur.
- Utilisez l'utilitaire **Mise à jour du logiciel HP**, fourni avec le logiciel **HP Image Zone**, pour rechercher automatiquement sur le site Web de l'assistance HP les

mises à jour de périphérique à des intervalles prédéfinis. Pour plus d'informations sur l'utilitaire **Mise à jour du logiciel**, reportez-vous à l'**Aide de HP Image Zone**.



**Remarque** Une fois installé sur l'ordinateur, l'utilitaire **Mise à jour du logiciel** recherche des mises à jour pour le périphérique. Si vous ne disposez pas de la dernière version de l'utilitaire **Mise à jour du logiciel** au moment de l'installation, une boîte de dialogue s'affiche sur l'ordinateur pour vous inviter à effectuer une mise à niveau. Acceptez la mise à niveau. Une fois la mise à niveau effectuée, redémarrez l'utilitaire **Mise à jour du logiciel** pour rechercher les mises à niveau relatives à votre appareil Tout-en-un HP.

### Pour utiliser la mise à jour du périphérique

1. Effectuez l'une des opérations suivantes :
  - Cliquez deux fois sur le fichier .exe de mise à jour que vous avez téléchargé depuis le site Web [www.hp.com/support](http://www.hp.com/support).
  - Lorsque vous y êtes invité, acceptez la mise à jour de périphérique trouvée par l'utilitaire **Mise à jour du logiciel**.

L'**Assistant de mise à jour du périphérique** s'ouvre sur l'ordinateur.

2. Dans l'écran de **bienvenue**, cliquez sur **Suivant**.  
L'écran **Sélectionner un périphérique** apparaît.
3. Sélectionnez votre appareil Tout-en-un HP dans la liste, puis cliquez sur **Suivant**.  
L'écran **Informations importantes** s'affiche.
4. Assurez-vous que votre ordinateur et votre périphérique répondent aux critères indiqués.
5. Si tel est le cas, cliquez sur **Mise à jour**.  
Une barre de progression ou un indicateur similaire s'affiche sur l'écran de l'appareil.
6. Ne déconnectez pas, n'arrêtez pas et n'effectuez aucune action sur le périphérique durant l'exécution de la mise à jour.



**Remarque** Si vous interrompez la mise à jour ou si un message d'erreur indique qu'elle a échoué, appelez l'assistance HP.

Après que votre appareil Tout-en-un HP a redémarré, l'écran **Mise à jour** s'affiche sur votre ordinateur et une page de test s'imprime sur votre appareil.

7. Votre périphérique est mis à jour. Vous pouvez maintenant utiliser votre appareil Tout-en-un HP en toute sécurité.

### Mise à jour du périphérique (Macintosh)

Si l'assistance clientèle HP vous recommande de le faire ou si vous y êtes invité par un message d'erreur, utilisez le programme d'installation de la mise à jour du périphérique pour effectuer les mises à jour sur votre appareil Tout-en-un HP comme suit :

1. Utilisez le navigateur Web pour télécharger une mise à jour de l'appareil Tout-en-un HP à partir du site Web [www.hp.com/support](http://www.hp.com/support).
2. Cliquez deux fois sur le fichier téléchargé.  
Le programme d'installation s'ouvre sur votre ordinateur.
3. Suivez les invites affichées à l'écran pour installer la mise à jour sur l'appareil Tout-en-un HP.



4. Redémarrez l'appareil Tout-en-un HP pour terminer le processus.

# 17 Assistance HP

HP fournit une assistance sur Internet et par téléphone pour votre appareil Tout-en-un HP.

Ce chapitre vous indique comment bénéficier d'une assistance via Internet, contacter l'assistance clientèle HP, accéder à votre numéro de série et à votre identificateur de service, appeler en Amérique du Nord pendant la période de garantie, appeler l'assistance clientèle HP au Japon et en Corée, appeler partout ailleurs dans le monde, appeler en Australie après la période de garantie et emballer votre appareil Tout-en-un HP avant expédition.

Si vous ne trouvez la réponse à votre question ni dans la documentation imprimée, ni dans l'aide en ligne fournie avec l'appareil, contactez l'un des centres d'assistance HP répertoriés dans les pages suivantes. Certains services d'assistance ne sont disponibles qu'aux Etats-Unis et au Canada, tandis que d'autres sont disponibles dans un grand nombre de pays/régions à travers le monde. Si la liste n'indique aucun numéro de service d'assistance pour votre pays/région, demandez conseil au revendeur agréé HP le plus proche.

## Assistance et autres informations sur Internet

Si vous disposez d'un accès à Internet, vous pouvez obtenir de l'aide auprès du [www.hp.com/support](http://www.hp.com/support). Vous y trouverez une assistance technique, des pilotes, des fournitures et des informations pour passer des commandes.

## Assistance sous garantie

Pour bénéficier du service de réparation de HP, le client doit d'abord contacter un bureau d'assistance HP ou un Centre d'assistance clientèle HP pour un dépannage de base. Pour connaître la procédure à suivre avant d'appeler l'assistance clientèle, reportez-vous à la rubrique [Assistance clientèle HP](#).



**Remarque** Ces informations ne s'appliquent pas aux clients résidant au Japon. Pour plus d'informations sur les options de service au Japon, reportez-vous à la section [HP Quick Exchange Service \(Japon\)](#).

## Extensions de la garantie

Selon votre pays/région, HP pourra vous proposer une option d'extension de garantie visant à prolonger ou améliorer votre garantie de produit standard. Les options disponibles peuvent comprendre une assistance téléphonique prioritaire, un service de renvoi ou un échange le jour ouvrable suivant. En règle générale, la période de service commence à la date d'achat du produit et doit être acquise dans un délai donné à compter de l'achat du produit.

Pour en savoir plus :

- Aux Etats-Unis, composez le 1-866-234-1377 pour parler à un conseiller HP.
- En dehors des Etats-Unis, appelez votre centre d'assistance clientèle HP local. Pour obtenir la liste des numéros d'assistance clientèle dans le monde, reportez-vous à la rubrique [Appel d'un centre d'assistance dans un autre pays](#).
- Consultez le site Web HP : [www.hp.com/support](http://www.hp.com/support)

Si vous y êtes invité, choisissez votre pays/région afin d'accéder à des informations de garantie.

## Retour de l'appareil Tout-en-un HP pour maintenance

Avant de renvoyer votre appareil Tout-en-un HP pour maintenance, vous devez appeler l'assistance clientèle HP. Pour connaître la procédure à suivre avant d'appeler l'assistance clientèle, reportez-vous à la rubrique [Assistance clientèle HP](#).



**Remarque** Ces informations ne s'appliquent pas aux clients résidant au Japon. Pour plus d'informations sur les options de service au Japon, reportez-vous à la section [HP Quick Exchange Service \(Japon\)](#).

## Assistance clientèle HP

Des programmes logiciels d'entreprises tierces peuvent être fournis avec votre appareil Tout-en-un HP. Si vous rencontrez des problèmes avec l'un de ces logiciels, vous obtiendrez une meilleure assistance technique en vous adressant directement aux techniciens des sociétés concernées.

Avant de contacter l'assistance clientèle HP, procédez aux opérations suivantes.

1. Assurez-vous que :
  - a. L'appareil Tout-en-un HP est branché et sous tension.
  - b. Les cartouches d'impression spécifiées sont installées correctement.
  - c. Le papier de type recommandé est correctement chargé dans le bac d'entrée.
2. Réinitialisez votre appareil Tout-en-un HP :
  - a. Mettez l'appareil Tout-en-un HP hors tension à l'aide du bouton **Activer**.
  - b. Débranchez le cordon d'alimentation situé à l'arrière de l'appareil Tout-en-un HP.
  - c. Rebranchez-le sur l'appareil Tout-en-un HP.
  - d. Mettez l'appareil Tout-en-un HP sous tension à l'aide du bouton **Activer**.
3. Pour des informations complémentaires, allez à [www.hp.com/support](http://www.hp.com/support). Vous y trouverez une assistance technique, des pilotes, des fournitures et des informations sur les procédures de commande.
4. Si le problème persiste et que vous souhaitez en parler à un technicien de l'assistance clientèle HP, procédez comme suit :
  - a. Notez le nom spécifique de votre appareil Tout-en-un HP tel qu'il apparaît sur le panneau de configuration.
  - b. Imprimez un rapport d'auto-test. Pour plus d'informations sur l'impression d'un rapport d'auto-test, reportez-vous à la rubrique [Impression d'un rapport d'auto-test](#).
  - c. Réalisez une copie en couleur afin de disposer d'un exemple d'impression.
  - d. Soyez prêt à décrire votre problème en détail.
  - e. Soyez prêt à communiquer le numéro de série et l'identificateur de service de votre appareil. Pour savoir comment accéder au numéro de série et à l'identificateur de service de votre périphérique, reportez-vous à la rubrique [Accès au numéro de série et à l'identificateur de service](#).
5. Appelez l'assistance clientèle HP. Tenez-vous à proximité de l'appareil Tout-en-un HP au moment de l'appel.

## Accès au numéro de série et à l'identificateur de service

Vous pouvez accéder à des informations importantes à l'aide du **menu d'informations** de votre appareil Tout-en-un HP.



**Remarque** Si votre appareil Tout-en-un HP n'est pas sous tension, vous pouvez apercevoir son numéro de série sur l'étiquette apposée à l'arrière de l'appareil, dans l'angle supérieur gauche de l'appareil. Le numéro de série est le code à 10 chiffres inscrit dans le coin supérieur droit de l'autocollant.

1. Maintenez enfoncé le bouton **OK**. Tout en maintenant le bouton **OK** enfoncé, appuyez sur **4**. Le **Menu d'informations** s'affiche.
2. Appuyez sur **▶** jusqu'à ce que **Numéro de modèle** s'affiche. Appuyez ensuite sur **OK**. Cela affiche l'ID de service. Notez l'ID de service complet.
3. Appuyez sur **Annuler**, puis sur **▶** jusqu'à ce que **Numéro de série** s'affiche.
4. Appuyez sur **OK**.  
Le numéro de série s'affiche. Notez le numéro complet.
5. Appuyez sur **Annuler** pour quitter le **menu d'informations**.

## Appel d'un centre d'assistance en Amérique du Nord pendant la période de garantie

Composez le **1-800-474-6836 (1-800-HP invent)**. Une assistance par téléphone aux Etats-Unis est disponible en anglais et en espagnol 24 heures sur 24, 7 jours sur 7 (les jours et heures d'assistance sont sujets à modification sans préavis). Ce service est gratuit pendant la durée de la garantie. Des frais peuvent vous être imputés au-delà de la période de garantie.

## Appel d'un centre d'assistance dans un autre pays

Les numéros indiqués ci-dessous sont ceux en vigueur à la date de publication du présent guide. Pour obtenir la liste à jour de tous les numéros de l'assistance clientèle HP dans le monde, consultez le [www.hp.com/support](http://www.hp.com/support) et choisissez votre pays/région ou votre langue :

Vous pouvez appeler un centre d'assistance HP dans les pays/régions ci-dessous. Si votre pays/région ne figure pas dans la liste, contactez votre revendeur ou le bureau d'assistance et de vente HP le plus proche pour savoir comment obtenir l'assistance dont vous avez besoin.

Le service d'assistance est gratuit pendant la durée de la garantie. Toutefois, les appels longue distance seront à votre charge. Dans certains cas, nous pouvons vous demander de vous acquitter d'une somme forfaitaire.



**Remarque** Les tarifs par appel et par minute indiqués dans cette section sont approximatifs.

Pour obtenir une assistance téléphonique en Europe, consultez les détails et les conditions de l'assistance téléphonique dans votre pays/région sur le site Web [www.hp.com/support](http://www.hp.com/support).

Vous pouvez également faire appel à votre revendeur ou contacter HP au numéro de téléphone indiqué dans cette documentation.

Dans un souci constant d'amélioration de notre service d'assistance par téléphone, nous vous recommandons de consulter régulièrement notre site Web pour obtenir de nouvelles informations concernant les services et leur prestation.

Pays/région	Assistance technique HP	Pays/région	Assistance technique HP
Afrique de l'Ouest	+351 213 17 63 80	Israël	+972 (0) 9 830 4848

<b>Pays/région</b>	<b>Assistance technique HP</b>	<b>Pays/région</b>	<b>Assistance technique HP</b>
Afrique du Sud (république d'Afrique du Sud)	086 0001030	Italie	+39 848 800 871
Afrique du Sud, hors de la république	+27 11 2589301	Jamaïque	1-800-711-2884
Algérie <sup>1</sup>	+213 61 56 45 43	Japon	+81-3-3335-9800
Allemagne (0,12 euro/ min.)	+49 (0) 180 5652 180	Jordanie	+971 4 366 2020
Anglais (international)	+44 (0) 207 512 5202	Koweït	+971 4 366 2020
Arabie Saoudite	800 897 1444	Liban	+971 4 366 2020
Argentine	(54)11-4778-8380, 0-810-555-5520	Luxembourg (allemand)	900 40 007
Australie après la période de garantie (facturation par appel)	1902 910 910	Luxembourg (français)	900 40 006
Australie pendant la période de garantie	1300 721 147	Malaisie	1-800-805405
Autriche	+43 1 86332 1000	Maroc <sup>1</sup>	+212 22 404747
Bahreïn	800 171	Mexique	01-800-472-6684
Bangladesh	télécopie : +65-6275-6707	Mexique (Mexico City)	(55) 5258-9922
Belgique (Flandres)	+32 070 300 005	Moyen-Orient (international)	+971 4 366 2020
Belgique (Wallonie)	+32 070 300 004	Nigeria	+234 1 3204 999
Bolivie	800-100247	Norvège <sup>2</sup>	+47 815 62 070
Brésil (Autres localités)	0800 157751	Nouvelle-Zélande	0800 441 147
Brésil (Grande São Paulo)	(11) 3747 7799	Oman	+971 4 366 2020
Brunei	télécopie : +65-6275-6707	Pakistan	télécopie : +65-6275-6707
Cambodge	télécopie : +65-6275-6707	Palestine	+971 4 366 2020
Canada après la période de garantie (facturation par appel)	1-877-621-4722	Panama	001-800-711-2884
Canada pendant la période de garantie	(905) 206 4663	Pays-Bas (0,10 euro/ min)	0900 2020 165

(suite)

<b>Pays/région</b>	<b>Assistance technique HP</b>	<b>Pays/région</b>	<b>Assistance technique HP</b>
Caraïbes et Amérique centrale	1-800-711-2884	Pérou	0-800-10111
Chili	800-360-999	Philippines	632-867-3551
Chine	021-38814518, 8008103888	Pologne	+48 22 5666 000
Colombie	01 800 51 474 6836 (01-800-51-HP invent)	Porto Rico	1-877-232-0589
Corée	+82 1588 3003	Portugal	+351 808 201 492
Costa Rica	0-800-011-4114, 1-800-711-2884	Qatar	+971 4 366 2020
Danemark	+45 70 202 845	République dominicaine	1-800-711-2884
Egypte	+20 2 532 5222	République tchèque	+420 261307310
Emirats Arabes Unis	+971 4 366 2020	Roumanie	+40 (21) 315 4442
Equateur (Andinatel)	999119+1-800-7112884	Royaume-Uni	+44 (0) 870 010 4320
Equateur (Pacifitel)	1-800-225528 +1-800-7112884	Singapour	65 - 62725300
Espagne	+34 902 010 059	Slovaquie	+421 2 50222444
Etats-Unis	1 800 474 6836 (1-800- HP invent)	Sri Lanka	télécopie : +65-6275-6707
Fédération de Russie, Moscou	+7 095 7973520	Suède	+46 (0) 77 120 4765
Fédération de Russie, St. Pétersbourg	+7 812 3467997	Suisse <sup>3</sup>	+41 0848 672 672
Finlande	+358 (0) 203 66 767	Syrie	+971 4 366 2020
France (0,34 euro/min.)	+33 (0)892 69 60 22	Taiwan	+886 (2) 8722-8000, 0800 010 055
Grèce (appel gratuit de Chypre à Athènes)	800 9 2649	Thaïlande	0-2353-9000
Grèce, appels intérieurs	801 11 22 55 47	Trinité-et-Tobago	1-800-711-2884
Grèce, international	+30 210 6073603	Tunisie <sup>1</sup>	+216 71 89 12 22
Guatemala	1800-999-5105	Turquie	+90 216 579 71 71
Hong-Kong	+(852) 2802 4098	Ukraine, Kiev	+7 (380 44) 4903520
Hongrie	+36 1 382 1111	Venezuela	0 800 474 6836 (0-800- HP invent)
Inde	91-80-8526900	Venezuela (Caracas)	(502) 207-8488

## Annexe 17

(suite)

Pays/région	Assistance technique HP	Pays/région	Assistance technique HP
Inde (appel gratuit)	1600-4477 37	Viêtnam	84-8-823-4530
Indonésie	62-21-350-3408	Yémen	+971 4 366 2020
Irlande	+353 1890 923 902		

- 1 Ce centre d'appels prend en charge les clients francophones des pays suivants : Maroc, Tunisie et Algérie.
- 2 Prix fixe par appel : 0,55 couronne norvégienne (0,08 euro), coût facturé au client par minute : 0,39 couronne norvégienne (0,05 euro).
- 3 Ce centre d'appels prend en charge les clients germanophones, francophones et italophones appelant de Suisse (0,08 CHF/min. en heures pleines, 0,04 CHF/min. en heures creuses).

## Appel en Australie pendant et après la période de garantie

Si votre produit est sous garantie, composez le 1300 721 147.

Si votre produit n'est pas sous garantie, composez le 1902 910 910. Des frais d'assistance hors garantie par incident seront ajoutés à votre facture téléphonique.

## Contacteur l'assistance clientèle HP Corée

### HP 한국 고객 지원 문의

\*고객 지원 센터 대표 전화  
1588-3003

\*제품가격 및 구입처 정보 문의 전화  
080-703-0700

\*전화 상담 가능 시간 :  
평 일 09:00~18:00  
토요일 09:00~13:00  
(일요일,공휴일 제외)

## Appel de l'assistance clientèle HP au Japon

カスタマー・ケア・センター

TEL : 0570-000-511 (ナビダイヤル)

03-3335-9800 (ナビダイヤルをご利用いただけない場合)

FAX : 03-3335-8338

月～金 9:00～17:00

土・日 10:00～17:00 (祝祭日、1/1～3を除く)

FAXによるお問い合わせは、ご質問内容とともに、ご連絡先、弊社製品名、接続コンピュータ名をご記入ください。

## HP Quick Exchange Service (Japan)

製品に問題がある場合は以下に記載されている電話番号に連絡してください。製品が故障している、または欠陥があると判断された場合、**HP Quick Exchange Service**がこの製品を正常品と交換し、故障した製品を回収します。保証期間中は、修理代と送料は無料です。また、お住まいの地域にもよりますが、プリンタを次の日までに交換することも可能です。

電話番号：0570-000511（自動応答）

:03-3335-9800（自動応答システムが使用できない場合）

サポート時間：平日の午前 9:00 から午後 5:00 まで

土日の午前 10:00 から午後 5:00 まで。

祝祭日および1月1日から3日は除きます。

### サービスの条件

- サポートの提供は、カスタマケアセンターを通してのみ行われます。
- カスタマケアセンターがプリンタの不具合と判断した場合に、サービスを受けることができます。  
**ご注意：**ユーザの扱いが不適切であったために故障した場合は、保証期間中であっても修理は有料となります。詳細については保証書を参照してください。

### その他の制限

- 運送の時間はお住まいの地域によって異なります。詳しくは、カスタマケアセンターに連絡してご確認ください。
- 出荷配送は、当社指定の配送業者が行います。
- 配送は交通事情などの諸事情によって、遅れる場合があります。
- このサービスは、将来予告なしに変更することがあります。

## Conditionnement de l'appareil Tout-en-un HP avant expédition

Si, après avoir contacté le centre d'assistance clientèle HP ou votre revendeur, vous devez renvoyer votre appareil Tout-en-un HP, retirez les cartouches d'impression et emballez l'appareil Tout-en-un HP dans son carton d'origine pour éviter de l'endommager. Vous pouvez retirer les cartouches d'impression de votre appareil Tout-en-un HP que celui-ci soit sous tension ou non. Conservez le cordon d'alimentation et le cache du panneau de configuration au cas où l'appareil Tout-en-un HP devrait être remplacé.

Cette rubrique explique comment retirer des cartouches d'impression d'un appareil Tout-en-un HP en état de fonctionnement (ou non), comment retirer le cache du panneau de configuration et comment emballer votre appareil Tout-en-un HP.



**Remarque** Ces informations ne s'appliquent pas aux clients résidant au Japon. Pour plus d'informations sur les options de service au Japon, reportez-vous à la section **HP Quick Exchange Service (Japan)**.

## Retrait des cartouches d'impression d'un appareil Tout-en-un HP en état de fonctionnement

1. Mettez l'appareil Tout-en-un HP sous tension.  
Reportez-vous à la rubrique **Retrait des cartouches d'impression d'un appareil Tout-en-un HP ne fonctionnant pas** si votre appareil ne s'allume pas.
2. Ouvrez la porte d'accès au chariot d'impression.
3. Attendez que le chariot d'impression soit immobile et silencieux, puis retirez les cartouches d'impression de leurs supports et abaissez les loquets. Pour plus d'informations sur le retrait des cartouches d'impression, reportez-vous à la rubrique **Remplacement des cartouches d'impression**.





**Remarque** Retirez les deux cartouches d'impression et abaissez les deux loquets. Le non respect de cette procédure risque d'endommager l'appareil Tout-en-un HP.

4. Placez les cartouches d'impression dans un sac hermétique (ou dans leur étui de protection, le cas échéant) afin qu'elles ne sèchent pas et conservez-les. Ne les renvoyez pas avec l'appareil Tout-en-un HP, à moins que l'agent du centre d'assistance clientèle HP ne vous l'ait demandé.
5. Fermez la porte d'accès au chariot d'impression et attendez quelques minutes que le chariot d'impression reprenne sa position de repos (à droite).



**Remarque** Assurez-vous que le scanner est revenu en position d'attente avant de mettre l'appareil Tout-en-un HP hors tension.

6. Appuyez sur le bouton **Activer** pour mettre l'appareil Tout-en-un HP hors tension.
7. Débranchez le cordon d'alimentation, puis retirez-le de l'appareil Tout-en-un HP.



**Remarque** Ne renvoyez pas le cordon d'alimentation avec l'appareil Tout-en-un HP. L'appareil Tout-en-un HP de remplacement sera livré sans cordon d'alimentation. Placez le cordon d'alimentation en lieu sûr jusqu'à ce que vous receviez l'appareil Tout-en-un HP de remplacement.

8. Reportez-vous à la rubrique [Retirez le cache du panneau de configuration et emballez votre appareil Tout-en-un HP](#) pour achever le conditionnement pour l'expédition.

### Retrait des cartouches d'impression d'un appareil Tout-en-un HP ne fonctionnant pas

Procédez comme suit si vous avez besoin de retirer les cartouches d'impression pour l'expédition et que votre appareil Tout-en-un HP ne s'allume pas. Reportez-vous à la rubrique [Retrait des cartouches d'impression d'un appareil Tout-en-un HP en état de fonctionnement](#) si votre appareil s'allume. Procédez comme suit pour déverrouiller le support des cartouches, retirer ces dernières, puis reverrouiller le support.

1. Débranchez le cordon d'alimentation, puis retirez-le de l'appareil Tout-en-un HP.



**Remarque** Ne renvoyez pas le cordon d'alimentation avec l'appareil Tout-en-un HP. L'appareil Tout-en-un HP de remplacement sera livré sans cordon d'alimentation. Placez le cordon d'alimentation en lieu sûr jusqu'à ce que vous receviez l'appareil Tout-en-un HP de remplacement.

2. Mettez-vous face à l'appareil Tout-en-un HP, tournez le côté droit de celui-ci vers vous jusqu'à ce que 12,5 cm environ dépassent du bord d'une surface plane (telle qu'un bureau ou une table), permettant ainsi d'accéder au-dessous de l'appareil.

Un volet violet de forme ronde est alors visible.



**Avertissement** Ne posez pas l'appareil Tout-en-un HP sur l'une de ses faces latérales ; vous risqueriez de l'endommager.

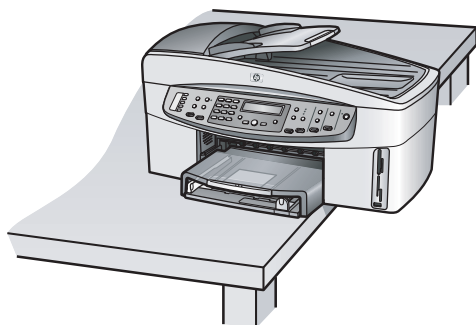

3. Placez le volet sur le dessous de l'appareil, puis procédez comme suit pour déverrouiller le support de la cartouche d'impression.
  - a. Utilisez l'onglet pour faire pivoter le volet d'1/4 de tour dans n'importe quelle direction.
  - b. Retirez le volet. Vous pouvez ainsi accéder à une commande vous permettant de contrôler la hauteur du support de la cartouche d'imprimante.
  - c. Faites pivoter la commande vers l'arrière de l'appareil jusqu'à ce qu'elle s'arrête.



**Remarque** Vous ferez pivoter la commande plusieurs fois avant qu'elle ne s'arrête.

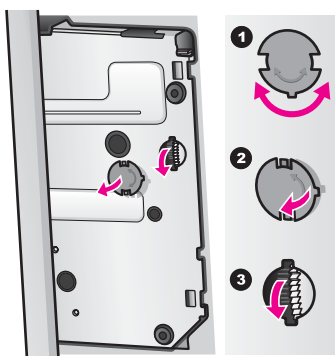

4. Ouvrez la porte d'accès au chariot, puis retirez les cartouches d'impression de leur logement et abaissez les loquets.



**Remarque** Retirez les deux cartouches d'impression et abaissez les deux loquets. Le non respect de cette procédure risque d'endommager l'appareil Tout-en-un HP.

5. Placez les cartouches d'impression dans un sac hermétique (ou dans leur étui de protection, le cas échéant) afin qu'elles ne sèchent pas et conservez-les. Ne les renvoyez pas avec l'appareil Tout-en-un HP, à moins que l'agent du centre d'assistance clientèle HP ne vous l'ait demandé.
6. Faites pivoter la commande vers l'arrière de l'appareil Tout-en-un HP jusqu'à ce qu'elle s'arrête.  
Cette opération permet de verrouiller le support de la cartouche d'impression en vue d'une expédition en toute sécurité.

7. Remplacez le volet à l'arrière de l'appareil Tout-en-un HP en alignant les deux onglets directement. Une fois le volet bien positionné, faites-le pivoter d'1/4 de tour pour le remettre en place.
8. Reportez-vous à la rubrique [Retirez le cache du panneau de configuration et emballez votre appareil Tout-en-un HP](#) pour achever le conditionnement pour l'expédition.

### Retirez le cache du panneau de configuration et emballez votre appareil Tout-en-un HP

Effectuez les opérations suivantes une fois que vous avez retiré les cartouches d'impression et débranché l'appareil Tout-en-un HP.



**Avertissement** Assurez-vous de débrancher l'appareil Tout-en-un HP avant de suivre ces étapes.

1. Retirez le cache du panneau de configuration comme indiqué ci-dessous :
  - a. Posez vos mains sur chaque côté du cache du panneau de configuration.
  - b. À l'aide vos pouces, levez le cache du panneau de configuration.

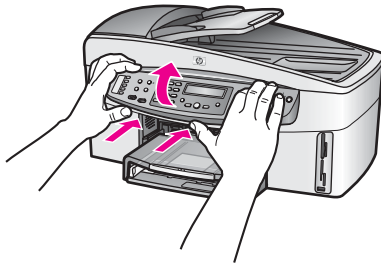

2. Conservez le cache du panneau de configuration. Ne retournez pas le cache du panneau de configuration avec l'appareil Tout-en-un HP.



**Remarque** Il se peut que l'appareil Tout-en-un HP de rechange ne soit pas fourni avec un cache de panneau de configuration. Placez le cache du panneau de configuration en lieu sûr et fixez-le à l'appareil Tout-en-un HP de rechange lorsque vous recevrez ce dernier. Vous devez fixer le cache du panneau de configuration pour être en mesure d'utiliser les fonctions du panneau de configuration sur l'appareil Tout-en-un HP de rechange.



**Conseil** Reportez-vous au Guide de configuration fourni avec votre appareil Tout-en-un HP pour obtenir des instructions sur la fixation du cache du panneau de configuration.



**Remarque** Il se peut que des instructions pour la configuration du périphérique soient jointes à l'appareil Tout-en-un HP de rechange.

3. Si votre appareil Tout-en-un HP est équipé d'un module d'impression recto verso HP, retirez ce dernier de l'arrière de l'appareil.
4. Emballez l'appareil Tout-en-un HP dans les cartons d'origine ou dans les cartons d'emballage du matériel échangé, si vous les avez conservés.

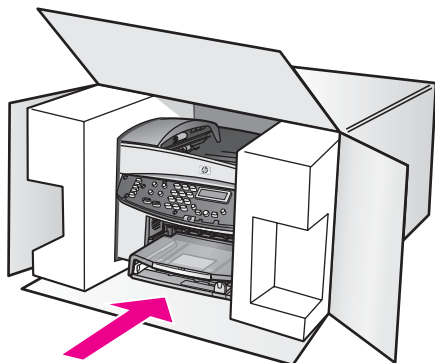

Si vous ne possédez pas les cartons d'emballage d'origine, utilisez d'autres cartons d'emballage adéquats. Les détériorations subies lors du transport et/ou résultant de l'utilisation d'un emballage inapproprié ne sont pas couvertes par la garantie.

5. Placez l'étiquette de retour d'expédition sur l'extérieur du carton.
6. Placez les éléments suivants dans l'emballage :
  - Une description complète de la panne pour le personnel qualifié (des échantillons montrant les problèmes de qualité d'impression sont utiles).
  - Une copie du bordereau de vente ou autre preuve d'achat établissant la période de couverture de la garantie.
  - Vos nom et adresse ainsi que le numéro de téléphone auquel vous pouvez être joint pendant la journée.

# 18 Déclaration de garantie limitée de Hewlett-Packard

## Durée de la garantie limitée

Produit HP	Durée de la garantie limitée
Logiciel	90 jours
Imprimante	1 an
Cartouches d'impression	Jusqu'à ce que l'encre HP soit épuisée ou que la date de fin de garantie imprimée sur la cartouche ait été atteinte, selon l'événement intervenant en premier lieu. Cette garantie ne couvre pas les cartouches d'impression HP rechargées, remises à neuf, reconditionnées ou ayant fait l'objet d'une utilisation incorrecte ou de modifications.
Accessoires	90 jours

## Etendue de la garantie limitée

Hewlett-Packard (HP) garantit à l'utilisateur final que les produits HP spécifiés ci-dessus ne comporteront aucun défaut de main-d'œuvre ou de matériel pendant la durée précisée ci-dessus, qui commence à la date d'achat par le client.

Pour les logiciels, la garantie limitée HP ne s'applique qu'à une situation d'échec lors de l'exécution des instructions de programmation. HP ne garantit pas que ses logiciels ne connaîtront pas d'interruptions ni d'erreurs pendant leur fonctionnement.

La garantie limitée HP ne couvre que les défauts apparaissant dans le cadre de l'utilisation normale du produit et ne couvre aucun autre problème, y compris ceux qui surviennent du fait : a. d'une mauvaise maintenance ou d'une modification ; b. de l'utilisation de logiciels, d'interfaces, de supports, de pièces ou de fournitures non fournis ou non pris en charge par HP ; c. du fonctionnement du produit en dehors de ses caractéristiques d'utilisation ; d. d'une modification non autorisée ou d'une mauvaise utilisation.

Pour les imprimantes HP, l'utilisation d'une cartouche d'encre d'un autre fournisseur ou d'une cartouche rechargée n'a pas d'incidence sur la garantie du client ni sur un contrat d'assistance HP avec le client. Toutefois, si la panne ou les dégâts peuvent être attribués à l'utilisation d'une cartouche d'un autre fournisseur ou d'une cartouche rechargée, HP facturera les montants correspondant au temps et au matériel nécessaires à la réparation de l'imprimante.

Si, pendant la période de garantie applicable, HP est informé d'un défaut concernant un produit couvert par la garantie HP, HP choisira de réparer ou de remplacer le produit défectueux.

Si HP est dans l'incapacité de réparer ou de remplacer, selon le cas, un produit défectueux couvert par la garantie HP, HP devra, dans un délai raisonnable après avoir été informé du défaut, rembourser le prix d'achat du produit.

HP ne sera tenu à aucune obligation de réparation, de remplacement ou de remboursement tant que le client ne lui aura pas retourné le produit défectueux.

Tout produit de rechange peut être neuf ou comme neuf, pourvu que ses fonctionnalités soient au moins équivalentes à celles du produit remplacé.

Les produits HP peuvent contenir des pièces, des composants ou des matériels reconditionnés équivalents à des éléments neufs en termes de performances.

La déclaration de garantie limitée HP est valable dans tout pays ou toute région dans lesquels le produit HP couvert est distribué par HP. Des contrats de services de garantie supplémentaires,

tels que la maintenance sur site, peuvent être proposés par un prestataire de services agréé par HP dans le pays où le produit est distribué ou par un importateur agréé.

## Limitations de garantie

DANS LA LIMITE PERMISE PAR LA LEGISLATION LOCALE, NI HP NI SES FOURNISSEURS TIERS N'OFFRENT QUELQUE AUTRE RECOURS OU GARANTIE QUE CE SOIT, EXPRESSE OU IMPLICITE, DE COMMERCIALISATION, D'ASSURANCE DE QUALITE MARCHANDE ET D'ADEQUATION A UN USAGE PARTICULIER.

## Limites de responsabilité

Dans la mesure où les lois locales l'autorisent, les recours énoncés dans cette déclaration de garantie constituent les recours exclusifs du client.

DANS LA MESURE OU LES LOIS LOCALES L'AUTORISENT, EXCEPTION FAITE DES OBLIGATIONS SPECIFIQUEMENT ENONCEES DANS LA PRESENTE DECLARATION DE GARANTIE, HP OU SES FOURNISSEURS TIERS NE POURRONT ETRE TENUS POUR RESPONSABLES DE DOMMAGES DIRECTS, INDIRECTS, SPECIAUX, ACCIDENTELS OU CONSECUTIFS, QU'ILS SOIENT BASES SUR UN CONTRAT, UN PREJUDICE OU TOUTE AUTRE THEORIE LEGALE ET QUE CES DOMMAGES SOIENT REPUTES POSSIBLES OU NON.

## Législation locale

Cette déclaration de garantie accorde au client des droits juridiques spécifiques. Le client peut avoir d'autres droits, pouvant varier d'un état à l'autre aux Etats-Unis, d'une province à l'autre au Canada, et d'un pays à l'autre ailleurs dans le monde.

Si cette déclaration de garantie est incompatible avec les lois locales, elle sera considérée comme étant modifiée pour être conforme à la réglementation locale. Selon ces lois locales, certaines renonciations et limitations de la présente déclaration de garantie peuvent ne pas s'appliquer au client. Par exemple, certains Etats américains, de même que certains gouvernements en dehors des Etats-Unis (y compris certaines provinces canadiennes), peuvent : annuler les renonciations et limitations de cette garantie limitant les droits statutaires d'un client (par exemple, le Royaume-Uni) ;

limiter de quelque autre manière que ce soit l'application desdites renonciations ou limitations par un fabricant ; ou

accorder au client des droits de garantie supplémentaires, spécifier la durée des garanties implicites que le fabricant ne peut nier, ou ne pas autoriser les limitations portant sur la durée des garanties implicites.

LES TERMES DE CETTE DECLARATION DE GARANTIE, EXCEPTION FAITE DES RESTRICTIONS LEGALEMENT AUTORISEES, N'EXCLUENT, NE RESTREIGNENT NI NE MODIFIENT, ET VIENNENT COMPLETER, LES DROITS STATUTAIRES APPLICABLES A LA VENTE DES PRODUITS HP A CES CLIENTS.

## Informations de garantie limitée pour les pays/régions de l'UE

Vous trouverez ci-dessous la liste des noms et adresses des entités HP qui octroient une garantie limitée HP (garantie du fabricant) dans votre pays.

**Au-delà de la garantie du fabricant, il se peut que vous bénéficiiez de droits vis-à-vis du vendeur sur la base du contrat d'achat, lesquels droits ne sont pas limités par la présente garantie du fabricant.**

<p>Belgique/Luxembourg Hewlett-Packard Belgium BVBA/ SPRL Luchtschipstraat 1 Rue de l'aeronef B-1140 Bruxelles</p>	<p>Irlande Hewlett-Packard Ireland Ltd. 30 Herbert Street IRL-Dublin 2</p>	<p>Danemark Hewlett-Packard A/S Kongevejen 25 DK-3460 Birkerød</p>
<p>Pays-Bas Hewlett-Packard Nederland BV Startbaan 16 1187 XR Amstelveen NL</p>	<p>France Hewlett-Packard France 1 Avenue du Canada Zone d'Activité de Courtaboeuf F-91947 Les Ulis Cedex</p>	<p>Portugal Hewlett-Packard Portugal - Sistemas de Informática e de Medida S.A. Edifício D. Sancho I Quinta da Fonte Porto Salvo 2780-730 Paco de Arcos P-Oeiras</p>
<p>Allemagne Hewlett-Packard GmbH Herrenberger Straße 110-140 D-71034 Böblingen</p>	<p>Autriche Hewlett-Packard Ges.m.b.H. Lieblgasse 1 A-1222 Wien</p>	<p>Espagne Hewlett-Packard Española S.L. C/ Vicente Aleixandre 1 Parque Empresarial Madrid - Las Rozas 28230 Las Rozas E-Madrid</p>
<p>Finlande Hewlett-Packard Oy Piispankalliontie 17 FIN-02200 Espoo</p>	<p>Grèce Hewlett-Packard Hellas E.Π.Ε. Voriou Epirou 76 151 25 Maroussi Athènes</p>	<p>Suède Hewlett-Packard Sverige AB Skalholmsgatan 9 S-164 97 Kista</p>
<p>Italie Hewlett-Packard Italiana S.p.A Via G. Di Vittorio 9 20063 Cernusco sul Naviglio I-Milano</p>	<p>Royaume-Uni Hewlett-Packard Ltd Cain Road Bracknell GB-Berks RG12 1HN</p>	<p>Pologne Hewlett-Packard Polska Sp. z o.o. ul. Szturmowa 2A 02-678 Warszawa Wpisana do rejestru przedsiębiorców w Sądzie Rejonowym dla m.st. Warszawy, XX Wydział Gospodarczy pod numerem KRS 0000016370</p>
<p>Hongrie Hewlett-Packard Magyarország Kft. 1117 Budapest Neumann J. u. 1.</p>	<p>Lituanie UAB "Hewlett-Packard" Šeimyniškių g. 21B 09200 Vilnius</p>	<p>Lettonie Hewlett-Packard SIA Palasta iela 7 Riga, LV-1050</p>

(suite)

Slovaquie Hewlett-Packard Slovakia, s.r.o. Miletičova 23 826 00 Bratislava	République tchèque HEWLETT-PACKARD s.r.o. Vyskočilova 1/1410 140 21 Praha 4	Estonie HP Oy Eesti Filiaal Estonia pst. 1 EE-10143 Tallinn tél +372 6 813 820 fax +372 6 813 822
Slovénie Hewlett-Packard d.o.o. Tivolska cesta 48 1000 Ljubljana	Chypre/Kibris Hewlett-Packard Hellas E.Π.Ε. Voriou Epirou 76 151 25 Maroussi Athènes, Grèce	Malte Hewlett-Packard Europe B.V. Amsterdam, Succursale de Meyrin 150, Route de Nant d'Avril 1217 Meyrin, Genève Suisse



# 19 Informations techniques

Ce chapitre contient les informations suivantes :

- Configuration minimale requise pour Windows et Macintosh
- Spécifications relatives au papier, à l'impression, à la copie, à la télécopie, à la carte mémoire et à la numérisation
- Spécifications physiques, relatives à l'alimentation électrique et à l'environnement
- Déclarations de réglementation
- Déclaration de conformité

## Configuration minimale requise

La configuration logicielle requise est décrite dans le fichier Lisezmoi. Pour plus d'informations sur la consultation du fichier Lisezmoi, reportez-vous à la section [Affichage du fichier Lisezmoi](#).

## Spécifications relatives au papier

Cette section contient des informations sur la capacité des bacs d'alimentation, les formats de papier et les spécifications relatives aux marges d'impression.

### Capacité des bacs d'alimentation

Type	Grammage	Bac d'alimentation*	Bac de sortie**
Papier ordinaire	60 à 90 g/m <sup>2</sup> (16 à 24 lb.)	150 (papier à 20 lb.)	50 (papier à 20 lb.)
Papier de format Légal	75 à 90 g/m <sup>2</sup> (20 à 24 lb.)	150 (papier à 20 lb.)	50 (papier à 20 lb.)
Cartes	200 g/m <sup>2</sup> index max (110 lb.)	60	10
Enveloppes	75 à 90 g/m <sup>2</sup> (20 à 24 lb.)	22	10
Banderoles	60 à 90 g/m <sup>2</sup> (16 à 24 lb.)	20	20 ou moins
Films transparents	S/O	25	25 ou moins
Étiquettes	S/O	20	20
Papier photo 10 x 15 cm	236 g/m <sup>2</sup> (145 lb.)	30	30
Papier photo 216 x 279 mm	S/O	20	20

\* Capacité maximale.

\*\* La capacité du bac de sortie varie en fonction du type de papier et de la quantité d'encre utilisée. HP recommande de vider régulièrement le bac de sortie.

## Formats de papier

Type	Format
Papier	Lettre : 216 x 279 mm A4 : 210 x 297 mm A5 : 148 x 210 mm Exécutif : 184 x 267 mm Légal : 216 x 356 mm B5 : 176 x 250 mm
Banderole	Papier banderole HP, A4 Plié en Z Papier informatique : (bandes latérales perforées ôtées)
Enveloppes	U.S. n°10 : 105 x 241 mm U.S. n°9 : 99 x 226 mm A2 : 111 x 146 mm DL : 110 x 220 mm C6 : 114 x 162 mm
Films transparents	Lettre : 216 x 279 mm A4 : 210 x 297 mm
Papier photo	102 x 152 mm 127 x 178 mm Lettre : 216 x 280 mm A4 : 210 x 297 mm 102 x 305 mm panoramique 127 x 305 mm panoramique
Cartes	76 x 127 mm Fiche Bristol : 101 x 152 mm 127 x 178 mm A6 : 105 x 149 mm Carte Hagaki : 100 x 148 mm
Étiquettes	Lettre : 216 x 279 mm A4 : 210 x 297 mm
Personnalisé	76 x 127 mm jusqu'à 216 x 356 mm

### Spécifications relatives aux marges d'impression

	Supérieure (bord supérieur)	Inférieure (bord arrière)*
<b>Papier ou film transparent</b>		
US (Lettre, Légal, Exécutif)	1,8 mm	6,7 mm

	Supérieure (bord supérieur)	Inférieure (bord arrière)*
ISO (A4, A5) et JIS (B5)	1,8 mm	6,7 mm
<b>Enveloppes</b>		
	3,2 mm	6,7 mm
<b>Cartes</b>		
	1,8 mm	6,7 mm

\* Cette marge n'est pas compatible avec l'appareil Tout-en-un HP ; toutefois, la zone d'écriture totale est compatible. Celle-ci est décalée depuis le centre de 5,4 mm (0,21 pouce), ce qui explique la présence de marges inférieure et supérieure asymétriques.

## Spécifications relatives à l'impression

- 1 200 x 1 200 ppp en noir
- 2 400 x 1 200 ppp couleur avec HPPhotoREt III
- Méthode : impression à jet d'encre thermique contrôlé
- Langage : HP PCL niveau 3, PCL3 GUI ou PCL 10
- La vitesse d'impression varie en fonction de la complexité du document.
- Volume mensuel : 500 pages imprimées (moyenne), 5 000 pages imprimées (maximum)
- Impression au format panoramique

Mode		Résolution (ppp)	Vitesse d'impression (ppm)
Supérieure	Noir	1 200 x 1 200	2
	Couleur	1 200 x 1 200 jusqu'à 4 800 ppp optimisés*	2
Normale	Noir	600 x 600	9
	Couleur	600 x 600	7
Rapide	Noir	300 x 300	30
	Couleur	300 x 300	20

Jusqu'à 4 800 x 1 200 ppp optimisés en couleur sur papier photo premium, 1 200 x 1 200 ppp en entrée.

## Spécifications relatives à la copie

- Traitement numérique de l'image
- Jusqu'à 99 copies d'un même original (ce nombre varie en fonction du modèle)
- Zoom numérique de 25 à 400 % (suivant le modèle)
- Page entière, Poster, Plus. sur page
- Jusqu'à 30 copies par minute en noir ; 20 copies par minute en couleur (suivant le modèle)
- Les vitesses de copie varient selon la complexité du document.

Mode		Vitesse (ppm)	Résolution d'impression (ppp)	Résolution de numérisation (ppp)*
Supérieure	Noir	jusqu'à 2	1 200 x 1 200	1 200 x 2 400

(suite)

Mode		Vitesse (ppm)	Résolution d'impression (ppp)	Résolution de numérisation (ppp)*
	Couleur	jusqu'à 2	1 200 x 1 200**	1 200 x 2 400
Normale	Noir	jusqu'à 9	600 x 1 200	600 x 1 200
	Couleur	jusqu'à 5	600 x 600	600 x 1 200
Rapide	Noir	jusqu'à 30	300 x 1 200	600 x 1 200
	Couleur	jusqu'à 20	600 x 300	600 x 1 200

\* Maximale à une mise à l'échelle de 400 %.

\*\* Papier photo ou papier premium.

## Spécifications relatives à la fonction de télécopie

- Jusqu'à 75 numérotations rapides (varie selon le modèle)
- Mémoire pouvant contenir jusqu'à 90 pages (varie en fonction du modèle, sur la base d'une image test UIT-T n° 1 avec une résolution standard ; des pages plus complexes ou d'une meilleure résolution exigent davantage de temps et de mémoire)
- Transmission allant jusqu'à 33,6 Kbps
- Vitesse de 6 secondes/page à 33,6 Kbps (sur la base d'une image test UIT-T n° 1 avec une résolution standard ; des pages plus complexes ou d'une meilleure résolution exigent davantage de temps et de mémoire)
- Télécopieur CCITT/ITU Groupe 3 avec mode de correction d'erreurs
- Fonction de télécopie noir et blanc et couleur indépendante
- Télécopie manuelle d'un document de plusieurs pages
- Rappel automatique (5 tentatives maximum)
- Rapports de confirmation et d'activité
- Détection de sonnerie avec réponse automatique en alternance du télécopieur ou du répondeur

	Photo (ppp)	Précision (ppp)	Standard (ppp)
Noir	200 x 200 (niveaux de gris 8 bits)	200 x 200	200 x 100
Couleur	200 x 200	200 x 200	200 x 200

## Spécifications relatives à la carte mémoire

- Nombre maximum de fichiers recommandé par carte mémoire : 1 000
- Taille maximale recommandée d'un fichier : 12 mégapixels maximum, 8 Mo maximum
- Taille maximum recommandée de carte mémoire : 1 Go (à semi-conducteurs uniquement)



**Remarque** Si ces limites maximales sont presque atteintes sur une carte mémoire, l'appareil Tout-en-un HP risque de fonctionner plus lentement que d'habitude.

### Types de cartes mémoire prises en charge

- CompactFlash
- SmartMedia
- Magic Gate Memory Stick
- Memory Stick
- Memory Stick Duo

- Memory Stick Pro
- Secure Digital
- MultiMediaCard (MMC)
- xD-Picture Card

## Spécifications relatives à la numérisation

- Editeur d'images inclus
- Logiciel d'OCR intégré assurant la conversion automatique en texte modifiable
- Vitesses de numérisation variables selon de la complexité du document
- Interface compatible Twain
- Résolution : 2 400 x 2 400 ppp optique, jusqu'à 19 200 ppp amélioré
- Couleur : couleur 48 bits, échelle de gris 8 bits (256 niveaux de gris)
- Format de numérisation maximum à partir de la vitre : 216 x 279 mm

## Spécifications physiques

- **Hauteur** : 290 mm
- **Largeur** : 381 mm
- **Profondeur** : 502 mm
- **Poids** : 10,5 kg

## Spécifications relatives à l'alimentation électrique

- Consommation électrique : 75 W au maximum
- Tension d'entrée : 100 à 240 VCA ~ 2 A 50 à 60 Hz, avec mise à la terre
- Tension de sortie : 31 VCC==2420 mA

## Spécifications relatives à l'environnement

- Plage de température de fonctionnement recommandée : de 15 à 32 °C (59 à 90 °F)
- Plage de température de fonctionnement acceptable : de 15 à 32 °C (59 à 90 °F)
- Humidité : 15 à 85 % d'humidité relative sans condensation
- Plage de température hors fonctionnement (entreposage) : - 40 à 60 °C (- 40 à 140 °F)



**Remarque** En présence de champs électromagnétiques, la sortie de l'appareil Tout-en-un HP peut être légèrement déformée.

HP vous recommande d'utiliser un câble USB d'une longueur inférieure ou égale à 3 m afin de réduire le bruit lié à d'éventuels champs électromagnétiques élevés.

## Autres spécifications

Si vous disposez d'un accès à Internet, vous pouvez obtenir des informations sonores à partir du site Web HP à l'adresse suivante : [www.hp.com/support](http://www.hp.com/support).

## Programme de gestion écologique des produits

Cette rubrique fournit des informations sur la protection de l'environnement, la production d'ozone, la consommation d'énergie, l'utilisation du papier, les matières plastiques, les fiches techniques MSDS (Material Safety Data Sheets) et les programmes de recyclage.

### Protection de l'environnement

HP s'efforce de mettre sur le marché des produits de qualité respectueux de l'environnement. Ce produit a été conçu avec plusieurs attributs visant à réduire son impact sur notre environnement. Pour plus d'informations, consultez le site Web consacré à l'engagement de HP en faveur de l'environnement :

[www.hp.com/hpinfo/globalcitizenship/environment/index.html](http://www.hp.com/hpinfo/globalcitizenship/environment/index.html)

## Production d'ozone

Ce produit dégage de l'ozone (O<sub>3</sub>) en quantité négligeable.

## Energy consumption

Energy usage drops significantly while in ENERGY STAR® mode, which saves natural resources, and saves money without affecting the high performance of this product. This product qualifies for ENERGY STAR, which is a voluntary program established to encourage the development of energy-efficient office products.



ENERGY STAR is a U.S. registered service mark of the U.S. EPA. As an ENERGY STAR partner, HP has determined that this product meets ENERGY STAR guidelines for energy efficiency.

For more information on ENERGY STAR guidelines, go to the following website:

[www.energystar.gov](http://www.energystar.gov)

## Utilisation du papier

Conformément à la norme DIN 19309, vous pouvez utiliser du papier recyclé avec ce produit.

## Matières plastiques

Les pièces en plastique d'un poids supérieur à 25 grammes portent une mention conforme aux normes internationales, laquelle facilite l'identification des matières plastiques à des fins de recyclage des produits en fin de vie.

## Fiches techniques de sécurité du matériel (MSDS)

Ces fiches techniques peuvent être obtenues à partir du site Web de HP à l'adresse :

[www.hp.com/go/msds](http://www.hp.com/go/msds)

Nous conseillons aux clients ne disposant pas d'un accès à Internet de contacter leur Centre d'assistance clientèle HP local.

## Programme de recyclage

HP propose un nombre croissant de programmes destinés à la reprise et au recyclage des produits dans plusieurs pays/régions, ainsi qu'un partenariat avec certains des plus grands centres de recyclage de produits électroniques dans le monde. HP économise également les ressources en revendant certains de ses produits les plus réputés.

Ce produit HP contient les matériaux suivants, lesquels peuvent impliquer des procédures de manipulation particulières en fin de vie :

- du mercure dans la lampe fluorescente du scanner (< 2 mg) ;
- du plomb dans les soudures.

## Programme de reprise et de recyclage des consommables HP

HP s'engage à protéger l'environnement. Proposé dans de nombreux pays/régions, le Programme de recyclage des fournitures pour impression jet d'encre de HP vous permet de recycler gratuitement vos cartouches d'impression usagées. Pour plus d'informations, consultez le site Web suivant :

[www.hp.com/hpinfo/globalcitizenship/environment/recycle/inkjet.html](http://www.hp.com/hpinfo/globalcitizenship/environment/recycle/inkjet.html)

## Déclarations de réglementation

L'appareil Tout-en-un HP répond aux exigences sur les produits, imposées par les agences de réglementation de votre pays/région.

Cette section contient des rubriques légales qui ne s'appliquent pas aux fonctions sans fil.

### Numéro d'identification de modèle réglementaire

A des fins d'identification réglementaire, un numéro de modèle réglementaire est attribué à votre produit. Votre numéro est SDGOB-0305-01. Il ne faut pas le confondre avec le nom commercial (Tout-en-un HP Officejet 7200 series) ou le numéro de produit (Q3460A, Q3463A).

### Notice to users of the U.S. telephone network: FCC requirements

This equipment complies with FCC rules, Part 68. On this equipment is a label that contains, among other information, the FCC Registration Number and Ringer Equivalent Number (REN) for this equipment. If requested, provide this information to your telephone company.

An FCC compliant telephone cord and modular plug is provided with this equipment. This equipment is designed to be connected to the telephone network or premises wiring using a compatible modular jack which is Part 68 compliant. This equipment connects to the telephone network through the following standard network interface jack: USOC RJ-11C.

The REN is useful to determine the quantity of devices you may connect to your telephone line and still have all of those devices ring when your number is called. Too many devices on one line may result in failure to ring in response to an incoming call. In most, but not all, areas the sum of the RENs of all devices should not exceed five (5). To be certain of the number of devices you may connect to your line, as determined by the REN, you should call your local telephone company to determine the maximum REN for your calling area.

If this equipment causes harm to the telephone network, your telephone company may discontinue your service temporarily. If possible, they will notify you in advance. If advance notice is not practical, you will be notified as soon as possible. You will also be advised of your right to file a complaint with the FCC. Your telephone company may make changes in its facilities, equipment, operations, or procedures that could affect the proper operation of your equipment. If they do, you will be given advance notice so you will have the opportunity to maintain uninterrupted service.

If you experience trouble with this equipment, please contact the manufacturer, or look elsewhere in this manual, for warranty or repair information. Your telephone company may ask you to disconnect this equipment from the network until the problem has been corrected or until you are sure that the equipment is not malfunctioning.

This equipment may not be used on coin service provided by the telephone company.

Connection to party lines is subject to state tariffs. Contact your state public utility commission, public service commission, or corporation commission for more information.

This equipment includes automatic dialing capability. When programming and/or making test calls to emergency numbers:

- Remain on the line and explain to the dispatcher the reason for the call.
- Perform such activities in the off-peak hours, such as early morning or late evening.



**Note** The FCC hearing aid compatibility rules for telephones are not applicable to this equipment.

The Telephone Consumer Protection Act of 1991 makes it unlawful for any person to use a computer or other electronic device, including fax machines, to send any message unless such message clearly contains in a margin at the top or bottom of each transmitted page or on the first page of transmission, the date and time it is sent and an identification of the business, other entity, or other individual sending the message and the telephone number of the sending machine or such business, other entity, or individual. (The telephone number provided may not be a 900 number or any other number for which charges exceed local or long-distance

transmission charges.) In order to program this information into your fax machine, you should complete the steps described in the software.

## FCC statement

The United States Federal Communications Commission (in 47 CFR 15.105) has specified that the following notice be brought to the attention of users of this product.

Declaration of Conformity: This equipment has been tested and found to comply with the limits for a Class B digital device, pursuant to part 15 of the FCC Rules. Operation is subject to the following two conditions: (1) this device may not cause harmful interference, and (2) this device must accept any interference received, including interference that may cause undesired operation. Class B limits are designed to provide reasonable protection against harmful interference in a residential installation. This equipment generates, uses, and can radiate radio frequency energy, and, if not installed and used in accordance with the instructions, may cause harmful interference to radio communications. However, there is no guarantee that interference will not occur in a particular installation. If this equipment does cause harmful interference to radio or television reception, which can be determined by turning the equipment off and on, the user is encouraged to try to correct the interference by one or more of the following measures:

- Reorient the receiving antenna.
- Increase the separation between the equipment and the receiver.
- Connect the equipment into an outlet on a circuit different from that to which the receiver is connected.
- Consult the dealer or an experienced radio/TV technician for help.

For more information, contact the Product Regulations Manager, Hewlett-Packard Company, San Diego, (858) 655-4100.

The user may find the following booklet prepared by the Federal Communications Commission helpful: How to Identify and Resolve Radio-TV Interference Problems. This booklet is available from the U.S. Government Printing Office, Washington DC, 20402. Stock No. 004-000-00345-4.



**Caution** Pursuant to Part 15.21 of the FCC Rules, any changes or modifications to this equipment not expressly approved by the Hewlett-Packard Company may cause harmful interference and void the FCC authorization to operate this equipment.

## Exposure to radio frequency radiation



**Caution** The radiated output power of this device is far below the FCC radio frequency exposure limits. Nevertheless, the device shall be used in such a manner that the potential for human contact during normal operation is minimized. This product and any attached external antenna, if supported, shall be placed in such a manner to minimize the potential for human contact during normal operation. In order to avoid the possibility of exceeding the FCC radio frequency exposure limits, human proximity to the antenna shall not be less than 20 cm (8 inches) during normal operation.

## Note à l'attention des utilisateurs du réseau téléphonique Canadien/notice to users of the Canadian telephone network

Cet appareil est conforme aux spécifications techniques des équipements terminaux d'Industrie Canada. Le numéro d'enregistrement atteste de la conformité de l'appareil. L'abréviation IC qui précède le numéro d'enregistrement indique que l'enregistrement a été effectué dans le cadre d'une Déclaration de conformité stipulant que les spécifications techniques d'Industrie Canada ont été respectées. Néanmoins, cette abréviation ne signifie en aucun cas que l'appareil a été validé par Industrie Canada.

Pour leur propre sécurité, les utilisateurs doivent s'assurer que les prises électriques reliées à la terre de la source d'alimentation, des lignes téléphoniques et du circuit métallique d'alimentation en eau sont, le cas échéant, branchées les unes aux autres. Cette précaution est particulièrement importante dans les zones rurales.





**Remarque** Le numéro REN (Ringer Equivalence Number) attribué à chaque appareil terminal fournit une indication sur le nombre maximal de terminaux qui peuvent être connectés à une interface téléphonique. La terminaison d'une interface peut se composer de n'importe quelle combinaison d'appareils, à condition que le total des numéros REN ne dépasse pas 5.

Basé sur les résultats de tests FCC Partie 68, le numéro REN de ce produit est 0.2B.

This equipment meets the applicable Industry Canada Terminal Equipment Technical Specifications. This is confirmed by the registration number. The abbreviation IC before the registration number signifies that registration was performed based on a Declaration of Conformity indicating that Industry Canada technical specifications were met. It does not imply that Industry Canada approved the equipment.

Users should ensure for their own protection that the electrical ground connections of the power utility, telephone lines and internal metallic water pipe system, if present, are connected together. This precaution may be particularly important in rural areas.



**Note** The Ringer Equivalence Number (REN) assigned to each terminal device provides an indication of the maximum number of terminals allowed to be connected to a telephone interface. The termination on an interface may consist of any combination of devices subject only to the requirement that the sum of the Ringer Equivalence Numbers of all the devices does not exceed 5.

The REN for this product is 0.2B, based on FCC Part 68 test results.

## Réglementation destinée aux utilisateurs de l'Espace Economique Européen



Ce produit est conçu pour être connecté au Réseau Téléphonique Public Commuté (RTPC) analogique des pays/régions de l'Espace Economique Européen (EEE).

La compatibilité avec le réseau dépend des paramètres sélectionnés par l'utilisateur, qui doivent être réinitialisés afin d'utiliser l'équipement sur un réseau téléphonique d'un pays/région différent de celui où l'équipement a été acheté. Contactez votre revendeur ou Hewlett-Packard si une assistance supplémentaire est nécessaire.

Cet équipement a été certifié par le fabricant conformément à la Directive 1999/5/CE (annexe II) pour une connexion unique inter-européenne au réseau téléphonique public commuté.

Cependant, en raison des différences entre les réseaux téléphoniques publics commutés de chaque pays, l'approbation ne donne aucune garantie quant au bon fonctionnement de l'équipement sur chaque terminal réseau.

En cas de problèmes, contactez d'abord votre fournisseur.

Cet équipement est conçu pour fonctionner avec une numérotation à fréquence vocale ou par ouverture de boucle. Si, malgré tout, des problèmes surviennent avec la numérotation par ouverture de boucle, il est recommandé d'utiliser cet équipement uniquement avec le paramètre de numérotation à fréquence vocale.

### Notice to users of the German telephone network

This HP fax product is designed to connect only to the analogue public-switched telephone network (PSTN). Please connect the TAE N telephone connector plug, provided with the HP All-

in-One into the wall socket (TAE 6) code N. This HP fax product can be used as a single device and/or in combination (in serial connection) with other approved terminal equipment.

### Geräuschemission

LpA < 70 dB am Arbeitsplatz im Normalbetrieb nach DIN 45635 T. 19

### Notice to users in Japan (VCCI-2)

この装置は、情報処理装置等電波障害自主規制協議会（VCCI）の基準に基づくクラスB情報技術装置です。この装置は、家庭環境で使用することを目的としていますが、この装置がラジオやテレビジョン受信機に近接して使用されると受信障害を引き起こすことがあります。  
取り扱い説明書に従って正しい取り扱いをして下さい。

### Notice to users in Korea

## 사용자 안내문(B급 기기)

이 기기는 비업무용으로 전자파 적합 등록을 받은 기기로서, 주거지역에서는 물론 모든 지역에서 사용할 수 있습니다.

## Declaration of conformity (European Economic Area)

The Declaration of Conformity in this document complies with ISO/IEC Guide 22 and EN 45014. It identifies the product, manufacturer's name and address, and applicable specifications recognized in the European community.

### HP Officejet 7200 All-in-One series declaration of conformity



#### DECLARATION OF CONFORMITY

according to ISO/IEC Guide 22 and EN 45014

**Manufacturer's Name:** Hewlett-Packard Company

**Manufacturer's Address:** 16399 West Bernardo Drive  
San Diego CA 92127, USA

**declares, that the product**

**Regulatory Model Number:** SDGOB-0305-01

**Product Name:** OfficeJet 7200 Series (Q3460A, Q3463A)

**Model Number(s):** OfficeJet 7210 (Q5560A/B), 7210xi (Q5561A), 7210v (Q5566A), 7205 (Q5567A/B), 7213 (Q5572C), 7215 (Q5568B), 7208 (Q5565D) 7210 (Q5575A, Q5574C)

**Power Adapter(s) HP part#:** 0950-4483 (domestic), 0950-4484 (international) 0957-2106 (international)

**conforms to the following Product Specifications:**

**Safety:** IEC 60950-1: 2001  
EN 60950-1: 2002  
IEC 60825-1 Edition 1.2: 2001 / EN 60825-1+A11+A2+A1: 2002 Class 1(Laser/Led)  
UL 60950-1: 2003, CAN/CSA-22.2 No. 60950-1-03  
NOM 019-SFCI-1993, AS/NZS 60950: 2000, GB4943: 2001

**EMC:** CISPR 22:1997 / EN 55022:1998 Class B  
CISPR 24:1997 / EN 55024:1998  
IEC 61000-3-2: 2000 / EN 61000-3-2: 2000  
IEC 61000-3-3/A1: 2001 / EN 61000-3-3/ A1: 2001  
AS/NZS CISPR 22: 2002  
CNS13438:1998, VCCI-2  
FCC Part 15-Class B/ICES-003, Issue 2  
GB9254: 1998, EN 301-489-17:2002

**Telecom:** TBR 21:1998, AS/ACIF S002:2002

**Supplementary Information:**

The product herewith complies with the requirements of the Low Voltage Directive 73/23/EC, the EMC Directive 89/336/EC and with the R&TTE Directive 1999/5/EC-(Annex II) and carries the CE-marking accordingly. The product was tested in a typical configuration

29 June 2004  
Date

  
Steve Smith, Hardware Test & Regs MGR.

European Contact for regulatory topics only: Hewlett Packard GmbH, HQ-TRE, Herrenberger Strasse 140, D-71034 Böblingen Germany, (FAX +49-7031-14-3143)

# Index

- A**
  - accès Internet
    - modem 129
  - accessoires, commande 148
  - Adresse MAC (Media Access Control) 139
  - Adresse mat pt accès (paramètres du réseau sans fil) 144
  - adresse matérielle (paramètres généraux du réseau) 139
  - agrandissement de copies 65
  - Aide HP
    - Directeur HP (OS 9) 21
  - ajustement à la page 67
  - alignement des cartouches d'impression 161
  - annulation
    - bouton 10
    - copie 72
    - numérisation 77
    - télécopie 97, 111, 116
    - travail d'impression 80
  - appareil photo numérique
    - PictBridge 55
  - application logicielle, impression à partir de 78
  - arrêt
    - copie 72
    - numérisation 77
    - télécopie 111, 116
    - télécopie planifiée 97
    - travail d'impression 80
  - assistance
    - avant d'appeler 168
    - ressources 168
  - assistance clientèle
    - Amérique du Nord 209
    - Australie 212
    - contact 208
    - Corée 212
    - hors Etats-Unis 209
    - HP Quick Exchange Service (Japon) 213
    - identificateur de service 209
    - Japon 212
    - numéro de série 209
    - site Web 207
  - assistance clientèle HP
    - avant d'appeler 168
  - assombrir, copies 69
  - autocommutateur, configuration 84
  - autres applications
    - Directeur HP (OS 9) 21
- B**
  - bac d'alimentation
    - capacités 222
  - bac d'alimentation arrière 61
  - bac d'alimentation automatique
    - bourrages, dépannage 195
    - chargement d'un original 34
    - nettoyage 196
    - problèmes d'alimentation, dépannage 196
    - replacer la façade 200
    - retrait de la façade 197
  - bac d'alimentation principal 61
  - bac d'alimentation
    - capacité des bacs d'alimentation 222
  - bourrages papier 43, 176, 194
  - bourrages papier au niveau du module d'impression recto verso, dépannage 196
  - bouton Activer 11
  - bouton de lancement d'une numérisation 11
  - bouton de numérotation rapide 10
  - bouton Qualité 11
  - bouton Télécopier Couleur 9
  - bouton Télécopier Noir 9
  - boutons de numérotation rapide individuelle 9
- C**
  - câble Ethernet CAT-5 131
  - Canal (paramètres du réseau sans fil) 142
  - capot, nettoyage 151
  - cartes de vœux, chargement 41
  - cartes Hagaki, chargement 40
  - cartes mémoire
    - enregistrement de fichiers sur ordinateur 47
    - envoi de photos 118
    - impression de photos 53
    - impression fichier DPOF 56
    - index photos 48
    - insertion d'une carte 47
    - présentation 45
    - prise en charge 225
    - spécifications 225
  - cartes postales, chargement 40
  - cartouche d'impression
    - recyclage 227
  - cartouches. *voir* cartouches d'impression
  - cartouches d'encre. *voir* cartouches d'impression
  - cartouches d'impression
    - alignement 161
    - cartouche d'impression photo 159
    - cartouche d'impression photo grise 159
    - commande 147
    - dépannage 173, 202
    - manipulation 155
    - nettoyage 162
    - nettoyage des buses d'encre 164
    - nettoyage des contacts 162
    - nom des pièces 155
    - rangement 160
    - remplacement 155
    - vérification des niveaux d'encre 152
  - chargement
    - cartes de vœux 41
    - cartes Hagaki 40
    - cartes postales 40
    - enveloppes 41
    - étiquettes 41
    - original 34
    - papier à lettre 37

- papier A4 37
- papier banderole 41
- papier de format standard 37
- papier Légal 37
- papier photo 10 x 15 cm 39
- papier photo 4 x 6 pouces 39
- transferts sur tissu 41
- transparents 41
- chariot bloqué 176
- chariot, bloqué 176
- chiffrement
  - paramètres 143
- clavier numérique 9, 103
- code d'identification de l'abonné 102
- commande
  - accessoires 148
  - cartouches d'impression 147
  - Guide de configuration 149
  - Guide de l'utilisateur 149
  - logiciel 149
  - papier 147
- CompactFlash, carte mémoire 45
- Configuration
  - menu 12
- configuration
  - autocommutateur 84
  - dépannage du télécopieur 181
  - ligne de télécopie distincte 82
  - ligne de téléphone partagée 86
  - ligne DSL 83
  - ligne RNIS 84
  - messagerie vocale 87
  - sonnerie distincte 85, 111
  - télécopie 81
  - test de télécopie 88, 182
- configuration matérielle, dépannage 170
- configuration minimale requise 222
- Configurer
  - bouton de menu 10
- connexion de plusieurs ordinateurs 134
- connexion Ethernet
  - accès Internet 128
- sans fil 130
- contraste, télécopie 109
- Copie
  - bouton de menu 11
  - menu 12
- copie
  - agrandissement 67
  - amélioration des zones claires 70
  - annulation 72
  - copies sans bordures 64
  - documents noir et blanc 63
  - format de papier 58
  - intensité de couleur 69
  - Légal vers Lettre 68
  - multiples sur une page 66
  - nombre de copies 62
  - paramètres par défaut 72
  - photos sur du papier Lettre ou A4 65
  - photos, amélioration 69
  - qualité 61
  - recto verso 63
  - réduction 67, 68
  - Réduire/Agrandir 13
  - réduire/agrandir 67
  - spécifications relatives à la copie 224
  - taille personnalisée 67
  - texte, amélioration 69
  - transferts sur tissu 71
  - transformation en poster 70
  - types de papier recommandés 59
  - vitesse 61
- Copier Couleur 11
- Copier des documents
  - Directeur HP (OS 9) 20
  - HP Image Zone (OS X) 18
- copier des documents
  - Directeur HP (Windows) 16
- Copier Noir 10
- copies sans bordures
  - photo 64
  - remplir la page entière 65
- cordon téléphonique
  - connexion, échec 184
  - rallonge 192
  - vérification 184
- cordon téléphonique à deux fils 186, 192
- cordon téléphonique à quatre fils 186, 192
- couleur
  - copies 70
  - intensité 69
- D**
  - date, définition 102
  - débit en bauds 114
  - declaration of conformity
    - European Economic Area 232
    - HP Officejet 7200 All-in-One series 232
  - déclarations de réglementation
    - déclaration pour le Canada 229
    - numéro d'identification de modèle réglementaire 228
    - réglementation destinée aux utilisateurs de l'Espace Economique Européen 230
  - définition de la vitesse de la liaison 136
  - délai d'invite 166
  - dépannage
    - à propos de 168
    - à propos de la configuration 169
    - bourrage papier 176
    - bourrages papier 43, 176, 194
    - câble USB 170
    - cartes mémoire 204
    - cartouches d'impression 173, 202
    - chariot bloqué 176
    - configuration 169
    - configuration matérielle 170
    - contacter l'assistance clientèle HP 168
    - envoi de télécopies 186
    - Fichier Readme (LisezMoi) 169
    - installation du logiciel 176
    - langue, affichage 171
    - mesures incorrectes 172
    - papier 194
    - parasites sur la ligne téléphonique 192
    - réception de télécopies 186, 188
    - répondeurs 191
    - sources d'aide 168
    - télécopie 186, 190 191

- télécopieur 181, 193
- test du télécopieur 182
- désinstallation
  - logiciel 179
- Directeur HP
  - démarrage 15
  - HP Instant Share 125
  - icônes manquantes 178
- DNS server (paramètres généraux du réseau) 140
- E**
- éclaircir
  - copies 69
- écran du panneau de configuration 11
- écran imprimante localisée, Windows 133
- écran type de connexion, Windows 133
- Editeur d'images HP
  - HP Image Zone (OS X) 18
- en-tête, télécopie 102
- enregistrement
  - photos vers ordinateur 47
  - télécopies en mémoire 113
- entrées de numérotation rapide individuelle 105
- entretien
  - alignement des cartouches d'impression 161
  - définition de la vitesse de défilement 166
  - délai d'invite 166
  - mode d'économie d'énergie 166
  - nettoyage de l'extérieur 151
  - nettoyage de la vitre 150
  - nettoyage des cartouches d'impression 162
  - nettoyage du capot 151
  - rapport d'auto-test 153
  - remplacement des cartouches d'impression 155
  - restauration des paramètres par défaut 167
  - vérification des niveaux d'encre 152
- enveloppes
  - chargement 41
- environnement
  - recyclage des consommables jet d'encre 227
- envoi de télécopie
  - Directeur HP (Windows) 16
  - HP Image Zone (OS X) 18
  - manuelle 95, 98
  - mémoire, à partir de 97
  - numérotation supervisée 98
  - numérotations rapides 96
  - originaux recto verso 94
  - planification 96
  - rappel 96
  - télécopie simple 93
- envoi vers un périphérique
  - à partir d'une carte mémoire 118
  - HP Image Zone 123, 124
  - images numérisées 121
- état (paramètres généraux du réseau) 138
- Etat sans fil (paramètres du réseau sans fil) 141
- Ethernet 24
- étiquettes
  - chargement 41
- étui de protection des cartouches d'impression 160
- EWS
  - paramètres de mot de passe 141
  - utilisation 137
- F**
- FCC
  - requirements 228
  - statement 229
- fichier DPOF 56
- Fichier Readme (LisezMoi) 169
- flèche vers la droite 10
- flèche vers la gauche 10
- FoIP 116, 193
- G**
- Galerie HP
  - Directeur HP (OS 9) 21
  - HP Image Zone (OS X) 18
- garantie
  - déclaration 218
  - extensions 207
- groupe d'entrées de numérotation rapide 106
- H**
- heure, définition 102
- HP email portal
  - HP Image Zone (OS X) 19
- HP Image Print
  - HP Image Zone (OS X) 18
- HP Image Zone
  - Directeur HP (Windows) 16
  - Macintosh (OS 9) 19
  - Macintosh (OS X) 17
  - présentation 15
  - Windows 15, 123
- HP Image Zone
  - HP Instant Share 123, 124, 125
  - Macintosh 124, 125
- HP Instant Share
  - envoi d'images numérisées 121
  - envoi de photos à partir d'une carte mémoire 118
  - envoi de photos par courrier électronique 118, 122
  - HP Image Zone (OS X) 18
  - présentation 117
- HP Instant Share
  - configuration 118
  - envoi d'images 75, 118, 122
  - envoi de numérisations 75
  - envoi de numérisations par courrier électronique 75
  - envoi vers un périphérique 75, 118, 122
  - numérisation d'images 75
- HP JetDirect 24
- HP sur le Web
  - Directeur HP (OS 9) 21
- HP Tout-en-un
  - présentation 8
- I**
- identificateur de service 209
- impression
  - à partir d'un ordinateur 78
  - à partir d'une application logicielle 78
  - annulation d'un travail 80
  - index photos 48
  - options d'impression 79
  - photos à partir d'un fichier DPOF 56

- photos depuis une carte mémoire 53
- rapport d'auto-test 153
- rapports de télécopie 88, 94, 104
- recto verso 99
- spécifications relatives à l'impression 224
- télécopies 115
- tirage rapide 56
- Imprimer photos, bouton 11
- impulsion 110
- Index photos
  - bouton 11
  - menu 14
- index photos
  - impression 48
  - numérisation 50
  - remplissage 49
- informations techniques
  - capacité des bacs d'alimentation 222
  - configuration minimale requise 222
  - formats de papier 223
  - poids 226
  - spécifications physiques 226
  - spécifications relatives à l'alimentation électrique 226
  - spécifications relatives à la carte mémoire 225
  - spécifications relatives à la copie 224
  - spécifications relatives à la fonction de télécopie 225
  - spécifications relatives à la numérisation 226
  - spécifications relatives à l'environnement 226
  - spécifications relatives à l'impression 224
  - spécifications relatives au papier 222
  - spécifications relatives aux marges d'impression 223
- installation du câble USB 170
- installation du logiciel
  - Macintosh 134
  - Windows 133
- installation du logiciel sous Macintosh 134

- installation du logiciel sous Windows 133
- Instant Share. *voir* HP Instant Share
- Instant Share, HP
  - connexion Ethernet 128
- Internet
  - DSL ou câble avec passerelle de type routeur 128
  - haut débit 132
  - télécopieur, utilisation 116, 193
- Internet haut débit 132
- invitation à recevoir une télécopie 101
- IP
  - adresse (paramètres généraux du réseau) 139
  - paramètres 137

**L**

- liaison
  - config (paramètres réseau généraux) 141
  - vitesse 136
- ligne ADSL. *voir* ligne DSL
- ligne DSL, configuration avec un télécopieur 83
- ligne RNIS, configuration 84
- logiciel
  - dépannage concernant l'installation 176
  - désinstallation 179
  - réinstallation 179

**M**

- manuelle
  - envoi, télécopie 95, 98
  - rapports de télécopie 104
  - réception, télécopie 100
- Masque sous-réseau (paramètres généraux du réseau) 139
- mémoire
  - enregistrement de télécopies 113
  - réimpression des télécopies 115
  - suppression de télécopies 115
- Memory Stick, carte mémoire 45

- messagerie vocale
  - configuration avec télécopieur 87, 91
  - dépannage 188
- mise à jour du logiciel. *voir*
- mise à jour du périphérique
  - à jour du périphérique à propos 204
  - Macintosh 205
  - Windows 204
- mise à niveau d'une connexion USB vers une connexion réseau 127
- Mode communication (paramètres du réseau sans fil) 141
- mode d'économie d'énergie 166
- mode de correction d'erreurs (ECM) 113
- mode de réponse 90
- modem d'ordinateur
  - dépannage 186, 188
- Mot de passe admin. (paramètres généraux du réseau) 141
- mot de passe, serveur Web intégré 141
- MultiMediaCard (MMC), carte mémoire 45

**N**

- nettoyage
  - bac d'alimentation automatique 196
  - buses d'encre, cartouche d'impression 164
  - capot 151
  - cartouches d'impression 162
  - contacts des cartouches d'impression 162
  - extérieur 151
  - vitre 150
- Niveau du signal (paramètres du réseau sans fil) 142
- niveaux d'encre, vérification 152
- nom d'hôte (paramètres généraux du réseau) 139
- nom de service mDNS (paramètres généraux du réseau) 140

- normale, qualité de copie 61
  - numérisation
    - à partir d'un périphérique connecté directement 74
    - à partir d'un périphérique réseau 74
    - arrêt 77
    - depuis le panneau de configuration 74
    - HP Instant Share 75, 121
    - index photos 50
    - spécifications relatives à la numérisation 226
    - vers une carte mémoire 77
  - numérisation vers OCR
    - HP Image Zone (OS X) 18
  - Numériser des documents
    - Directeur HP (Windows) 16
  - Numériser des images
    - Directeur HP (Windows) 16
  - numériser des images
    - HP Image Zone (OS X) 18
  - Numériser document
    - Directeur HP (OS 9) 20
  - Numériser image
    - Directeur HP (OS 9) 20
  - Numériser vers
    - bouton de menu 11
  - numériser vers PDF
    - HP Image Zone (OSX) 18
  - Numériser vers, menu
    - USB - Macintosh 14
    - USB - Windows 14
  - numéro de série 209
  - numéros de téléphone, assistance clientèle 208
  - numérotation rapide
    - création d'entrées 105, 106
    - envoi de télécopie 96
    - groupes 106
    - liste d'impression 104
    - modification 107
    - suppression des paramètres 107
  - numérotation supervisée 98
- O**
- OK, bouton 10
  - optimale, qualité de copie 61
- P**
- page de configuration 136, 138
  - panneau de configuration
    - présentation 9
    - saisie de texte 103
    - vitesse de défilement 166
  - panneau de configuration, écran
    - modification de la langue 171
    - modification des mesures 172
  - papier
    - bourrages 43, 176, 194
    - chargement 37
    - commande 147
    - copie du format Légal au format Lettre 68
    - dépannage 194
    - format du papier de copie 58
    - format du papier pour télécopie 109
    - formats de papier 223
    - spécifications relatives au papier 222
    - types incompatibles 36
    - types recommandés 36
    - types recommandés pour copie 59
  - papier à lettre
    - chargement 37
  - papier A4, chargement 37
  - papier banderole
    - chargement 41
  - papier Légal
    - chargement 37
  - papier photo
    - chargement 39
  - papier photo 10 x 15 cm
    - chargement 39
  - papier photo 4 x 6 pouces, chargement 39
  - Paramètres
    - Directeur HP (OS 9) 21
  - paramètres
    - date et heure 102
    - options d'impression 79
    - réponse automatique 90
    - télécopie 109
    - vitesse, télécopie 114
  - paramètres généraux du réseau 138
  - paramètres par défaut
    - copie 72
    - restauration 167
    - télécopie 109
  - paramètres par défaut, restauration 167
  - paramètres par défaut, rétablissement 136
  - paramètres réseau avancés 136
  - partage d'imprimantes
    - Macintosh 26
    - Windows 25
  - passage d'une connexion USB à une connexion réseau 127
  - passerelle
    - ordinateur 128
    - paramètre par défaut 140
    - routeur 128
  - passerelle de type ordinateur 128
  - passerelle par déf. (paramètres généraux du réseau) 140
  - Photo
    - bouton de menu 11
    - menu 13
  - photos
    - amélioration des copies 70
    - cartouche d'impression photo 159
    - cartouche d'impression photo grise 159
    - courrier électronique 75
    - désélection 54
    - envoi 75
    - envoi à partir d'une carte mémoire 118
    - envoi d'images numérisées 121
    - HP Image Zone 122
    - impression à partir d'un fichier DPOF 56
    - numérisation 75
    - partage 75
    - sans bordures 54
    - tirage rapide 56
  - photos sans bordures
    - impression depuis une carte mémoire 54
  - PictBridge 55
  - planification, télécopie 96
  - plus claires
    - télécopies 109
  - plus foncées
    - télécopies 109
  - posters



- copie 70
- prise RJ-45 131, 145, 146
- prise téléphonique murale, télécopieur 183
- problèmes d'installation 169
- problèmes de connexion, télécopie 186, 190
- problèmes de télécopie
  - envoi et réception 190
- programme de gestion écologique des produits 226

## Q

- qualité
  - copie 61
  - télécopie 108

## R

- rapide, qualité de copie 61
- rapport d'auto-test 104, 153
- rapports
  - auto-test 153
  - dernière transaction de télécopie 104
  - échec du test du télécopieur 182
  - erreur 104
  - journal de télécopies 104
  - liste de numérotation rapide 104
  - rapport d'auto-test 104
  - télécopie 88, 94, 104, 182
- rapports automatiques de télécopie 104
- réception de télécopies
  - dépannage 186, 188
  - invitation à émettre 101
  - manuellement 100
  - retransmission 111
- recyclage
  - appareil 227
  - fournitures 227
- réduction des télécopies pour ajuster 112
- Réduire/Agrandir
  - bouton 11
  - copies multiples sur une page 66
  - menu 13
- réduire/agrandir
  - poster 70
  - redimensionnement au format Lettre 68

- redimensionnement au format Lettre ou A4 67
- taille personnalisée 67
- regulatory notices
  - declaration of conformity (European Economic Area) 232
  - declaration of conformity (U.S.) 232
  - FCC requirements 228
  - FCC statement 229
  - notice to users in Japan 231
  - notice to users in Korea 231
  - notice to users of the German telephone network 230
- réimpression des télécopies en mémoire 115
- réinstallation du logiciel 179
- remplacement des cartouches d'impression 155
- remplir la page entière
  - agrandissement d'une photo 65
- répondeur
  - dépannage 191
  - réception de télécopies 91, 99
- Répondre à cette sonnerie 111
- répondre à cette sonnerie 85
- réponse automatique
  - bouton 10
  - voyant 10
- réseau
  - mise à niveau 127
  - nom (paramètres du réseau sans fil) 142
  - page de configuration 136
  - type de connexion (paramètres réseau généraux) 139
- réseau d'infrastructure 127
- résolution, télécopie 108
- restauration des paramètres par défaut 167
- rétablissement des paramètres réseau par défaut 136
- rétablissement, paramètres par défaut 136
- retour de l'appareil HP tout-en-un 213

- routeur 127, 132

## S

- saisie de texte 103
- Secure Digital, carte mémoire 45
- Serveur Web intégré (EWS)
  - paramètres de mot de passe 141
  - utilisation 137
- SmartMedia, carte mémoire 45
- son, ajustement du télécopieur 110
- sonnerie distincte 85, 91, 111
- sonnerie, réponse 111
- sonneries avant réponse à la télécopie 99
- source de configuration (paramètres généraux du réseau) 140
- spécifications
  - alimentation électrique 226
  - carte mémoire 225
  - copie 224
  - enveloppes 222
  - environnement 226
  - étiquettes 222
  - impression 224
  - numérisation 226
  - papier banderole 222
  - papier Légal 222
  - papier Lettre 222
  - papier photo 222
  - Papier photo 10 x 15 cm 222
  - télécopie 225
  - transparents 222
- spécifications physiques 226
- spécifications relatives à l'alimentation électrique 226
- spécifications relatives à l'environnement 226
- spécifications relatives aux marges d'impression 223
- SSID 142
- support. *voir* papier
- symboles, saisie 103

## T

- Télécharger images
  - HP Image Zone (OS X) 18
- télécharger images
  - Directeur HP (OS 9) 20

- Télécopie
    - menu 12
  - télécopie
    - annulation 116
    - autocommutateur, configuration 84
    - bouton de menu 10
    - configuration 81
    - contraste 109
    - cordon téléphonique 183, 186, 192
    - date et heure 102
    - en-tête 102
    - envoi 93
    - envoi manuel 95
    - format de papier 109
    - Internet 116, 193
    - invitation à recevoir 101
    - ligne DSL, configuration 83
    - ligne RNIS, configuration 84
    - messagerie vocale, configuration 87
    - mode de correction d'erreurs (ECM) 113
    - mode de réponse, configuration 91, 92
    - numérotation rapide 96, 105, 106, 107
    - numérotation supervisée 98
    - originaux recto 94, 99
    - paramètres 108, 109
    - parasites sur la ligne téléphonique 192
    - pause 103
    - planification 96
    - plus claires ou plus foncées 109
    - problèmes d'envoi 190
    - rappel 96, 112
    - rapports 88, 94, 104
    - réception 98
    - réception manuelle 100
    - réduction automatique 112
    - réimpression 115
    - répondeur 188 191
    - Répondre à cette sonnerie 111
    - réponse à un appel 100
    - réponse automatique, définition 92
    - résolution 108
    - saisie de texte et de symboles 103
    - sauvegarde télécopies reçues 113
    - sonnerie distincte 85, 91, 111
    - sonneries avant réponse 99
    - spécifications relatives à la fonction de télécopie 225
    - suppression 115
    - test 88, 182
    - tonalité ou impulsion 110
    - transmission de télécopies 111
    - valeurs par défaut 109
    - vitesse 114
    - volume 110
  - télécopie, rappel 96, 112
  - télécopie, rapports d'erreur 104
  - télécopies recto verso 94, 99
  - télécopieur
    - configuration 181
    - dépannage 181
    - échec du test 182
  - téléphone
    - envoi de télécopie 95
    - réception de télécopie 100
  - test
    - condition de la ligne de télécopie 184
    - configuration du télécopieur 88, 182
    - cordon téléphonique 184
    - échec du test du télécopieur 182
    - port du télécopieur 184
    - prise téléphonique murale 183
    - test matériel du télécopieur 182
    - tonalité 185
  - test de condition de la ligne, télécopie 184
  - test de la prise murale, télécopieur 183
  - test de port approprié, télécopieur 184
  - test de tonalité, échec 185
  - test matériel, télécopieur 182
  - texte
    - amélioration des copies 69
    - saisie sur clavier 103
  - tirage rapide 56
  - tonalité 110
  - Total paq. reçus 144
  - Total paq. transmis 144
  - touche BIS/Pause 9
  - transfert d'images
    - Directeur HP (Windows) 16
  - transferts sur tissu
    - chargement 41
    - copie 71
  - transmission de télécopies 111
  - transparents
    - chargement 41
  - Type d'authentification (paramètres du réseau sans fil) 142
  - types de connexion pris en charge
    - Ethernet 25
    - partage d'imprimantes 25, 26
    - USB 25
- U**
- URL (paramètres généraux du réseau) 139
- V**
- version du microprogramme (paramètres généraux du réseau) 139
  - Visionneuse de documents
    - Directeur HP (Windows) 16
  - vitesse de défilement 166
  - vitre
    - chargement d'un original 35
    - nettoyage 150
  - vitre de numérisation
    - chargement d'un original 35
    - nettoyage 150
  - volume, ajustement du télécopieur 110
  - voyant d'avertissement 11
- W**
- Webscan 26
- X**
- xD, carte mémoire 45



© 2004 Hewlett-Packard Development Company, L.P.

Electronic Edition

[www.hp.com](http://www.hp.com)



Q5560-90107