



HP Officejet 6200 series tout-en-un

Guide de l'utilisateur



i n v e n t

HP tout-en-un Officejet 6200 series



Guide de l'utilisateur

© Copyright 2004 Hewlett-Packard Development Company, L.P.

Les informations ci-incluses sont sujettes à modification sans préavis.

Toute reproduction, adaptation ou traduction est interdite sans autorisation écrite préalable, sauf dans les limites permises par les lois sur le copyright.



Adobe et le logo Acrobat sont des marques déposées ou des marques commerciales d'Adobe Systems Incorporated aux Etats-Unis et/ou dans d'autres pays.

Windows®, Windows NT®, Windows Me®, Windows XP® et Windows 2000® sont des marques commerciales de Microsoft Corporation déposées aux Etats-Unis.

Intel® et Pentium® sont des marques déposées d'Intel Corporation.

Energy Star® et le logo Energy Star® sont des marques de l'agence de protection de l'environnement déposées aux Etats-Unis.

Numéro de publication : Q5800-90134
Première édition : juillet 2004

Avertissement

Les garanties sur les produits et services HP sont clairement énoncées dans les déclarations de garantie expresse accompagnant ces produits et services. Les informations contenues dans ce guide ne peuvent en aucun cas constituer de garantie supplémentaire. HP ne saurait être tenue responsable d'éventuelles erreurs techniques ou d'édition contenues dans ce guide ou d'omissions.

La société Hewlett-Packard ne saurait être responsable des dommages directs ou indirects résultant de l'obtention ou de l'utilisation de ce document et du matériel qu'il décrit.

Remarque : Des informations légales sont communiquées dans le chapitre intitulé Renseignements techniques de ce guide.



Dans de nombreux pays, la loi interdit la reproduction des documents suivants. En cas de doute, consultez auparavant un représentant légal.

- Documents ou papiers gouvernementaux :
 - Passeports
 - Documents d'immigration
 - Certains documents militaires
 - Badges, cartes ou insignes d'identification
- Timbres gouvernementaux :
 - Timbres-poste
 - Coupons alimentaires
- Chèques ou lettres de change d'agences gouvernementales
- Billets de banque, chèques de voyage ou mandats postaux
- Certificats de dépôt
- Œuvres protégées par copyright

Informations de sécurité



Avertissement Afin d'éviter tout risque d'incendie ou d'électrocution, n'exposez ce produit ni à la pluie ni à l'humidité.

Respectez toujours les mesures de sécurité élémentaires lorsque vous utilisez ce produit afin de réduire les risques de blessures dues au feu ou à un choc électrique.



Avertissement Risque potentiel de choc électrique

- 1 Veuillez prendre connaissance des instructions contenues dans le poster d'installation.
- 2 Utilisez uniquement une prise électrique reliée à la terre pour connecter le périphérique à une source d'alimentation. Si vous ne savez pas si la prise est reliée à la terre, contactez un électricien qualifié.
- 3 Respectez toutes les instructions et tous les avertissements indiqués sur le produit.
- 4 Débranchez cet appareil des prises murales avant de procéder à son nettoyage.
- 5 N'installez jamais cet appareil près d'une arrivée d'eau ou lorsque vous êtes mouillé.
- 6 Installez l'appareil en toute sécurité sur une surface stable.
- 7 Installez l'appareil dans un lieu où personne ne risque de

marcher ou de trébucher sur le cordon et où celui-ci ne peut pas être endommagé.

- 8 Si l'appareil ne fonctionne pas normalement, reportez-vous à l'aide en ligne relative au dépannage.
- 9 L'appareil ne contient aucune pièce pouvant être dépannée par l'utilisateur. Confiez l'entretien à un personnel qualifié.
- 10 Utilisez cet appareil dans une pièce bien aérée.

Sommaire

| | | |
|----------|---|-----------|
| 1 | Présentation de l'appareil HP tout-en-un | 5 |
| | L'appareil HP tout-en-un en un coup d'œil | 5 |
| | Fonctions du panneau de configuration | 6 |
| | Présentation des menus | 8 |
| | Utilisation du logiciel HP Image Zone pour exploiter au mieux votre appareil HP tout-en-un | 9 |
| 2 | En savoir plus | 17 |
| 3 | Informations sur la connexion | 19 |
| | Types de connexion pris en charge | 19 |
| | Connexion à l'aide d'un câble USB | 20 |
| | Utilisation du partage d'imprimantes Windows | 20 |
| | Utilisation du partage d'imprimantes (Macintosh OS X) | 20 |
| | Configuration du serveur d'impression HP JetDirect 175x | 21 |
| | Utilisation de la numérisation Web | 23 |
| 4 | Utilisation des photos | 25 |
| | Transfert de photos | 25 |
| | Modification de photos | 26 |
| | Partage de photos | 27 |
| | Impression de photos | 28 |
| 5 | Chargement du papier et des originaux | 31 |
| | Chargement des originaux | 31 |
| | Sélection de papiers pour l'impression et la copie | 33 |
| | Chargement du papier | 33 |
| | Prévention des bourrages papier | 39 |
| 6 | Utilisation d'un appareil photo PictBridge | 41 |
| | Impression de photos à partir d'un appareil photo compatible PictBridge | 41 |
| 7 | Utilisation des fonctions de copie | 43 |
| | Définition du format de papier de copie | 43 |
| | Définition du type de papier de copie | 44 |
| | Augmentation de la vitesse de copie ou de la qualité | 45 |
| | Modification des paramètres de copie par défaut | 46 |
| | Réalisation de plusieurs copies d'un même original | 46 |
| | Copie d'un document noir et blanc de deux pages | 47 |
| | Réalisation d'une copie sans bordures 10 x 15 cm (4 x 6 pouces) d'une photo | 47 |
| | Copie d'une photo 10 x 15 cm (4 x 6 pouces) sur une page entière | 48 |
| | Redimensionnement d'un original pour le faire tenir sur du papier Lettre ou A4 | 49 |
| | Redimensionnement d'un original à l'aide de paramètres personnalisés | 50 |
| | Copie d'un document au format Légal sur du papier au format Lettre | 50 |
| | Copie d'un original pâle | 51 |
| | Réalisation de copies d'un document télécopié plusieurs fois | 51 |
| | Amélioration des zones claires de la copie | 52 |
| | Préparation d'un transfert couleur sur tissu | 52 |
| | Interruption de la copie | 53 |

| | | |
|-----------|--|------------|
| 8 | Utilisation des fonctions de numérisation | 55 |
| | Envoi d'une image numérisée vers une application | 56 |
| | Arrêt de la numérisation | 56 |
| 9 | Impression à partir d'un ordinateur | 57 |
| | Impression à partir d'une application logicielle | 57 |
| | Modification des paramètres d'impression | 58 |
| | Arrêt d'un travail d'impression | 59 |
| 10 | Configuration du télécopieur | 61 |
| | Cas A : Ligne de télécopie distincte (aucun appel vocal reçu) | 62 |
| | Cas B : Configuration de votre appareil HP tout-en-un avec une ligne DSL | 63 |
| | Cas C : Configuration de votre appareil HP tout-en-un avec un système téléphonique PBX ou une ligne RNIS | 64 |
| | Cas D : Télécopieur avec service de sonnerie distincte sur la même ligne | 65 |
| | Cas E : Ligne vocale et de télécopie partagée | 66 |
| | Cas F : Ligne vocale et de télécopie partagée avec une messagerie vocale | 67 |
| | Test de la configuration de votre télécopieur | 68 |
| 11 | Utilisation des fonctions de télécopie | 71 |
| | Configuration de l'appareil HP tout-en-un pour la réception de télécopies | 71 |
| | Envoi d'une télécopie | 73 |
| | Réception d'une télécopie | 78 |
| | Définition de la date et de l'heure | 80 |
| | Configuration de l'en-tête de télécopie | 81 |
| | Saisie de texte et de symboles | 81 |
| | Impression de rapports | 82 |
| | Configuration de la numérotation rapide | 83 |
| | Modification des paramètres Résolution et + clair/foncé du télécopieur | 86 |
| | Définition des options de télécopie | 87 |
| | Réimpression ou suppression des télécopies en mémoire | 93 |
| | Télécopie via Internet | 94 |
| | Interruption de la télécopie | 94 |
| 12 | Utilisation du logiciel HP Instant Share | 95 |
| | Présentation | 95 |
| | Démarrage | 96 |
| | Envoi d'images à l'aide de votre appareil HP tout-en-un | 96 |
| | Envoi d'images à l'aide de votre ordinateur | 98 |
| 13 | Commande de fournitures | 101 |
| | Commande de papier, de films transparents ou d'autres supports | 101 |
| | Commande de cartouches d'impression | 101 |
| | Commande d'autres fournitures | 102 |
| 14 | Entretien de l'appareil HP tout-en-un | 103 |
| | Nettoyage de l'appareil HP tout-en-un | 103 |
| | Impression d'un rapport d'auto-test | 106 |
| | Entretien des cartouches d'impression | 107 |
| | Modification des paramètres du périphérique | 116 |
| 15 | Informations de dépannage | 119 |
| | Avant d'appeler l'assistance clientèle HP | 119 |
| | Affichage du fichier Lisezmoi | 120 |
| | Dépannage de la configuration | 120 |
| | Dépannage des fonctions | 140 |
| | Mise à jour du périphérique | 145 |

| | |
|---|------------|
| 16 Centre d'assistance HP | 147 |
| Assistance et autres informations sur Internet | 147 |
| Assistance clientèle HP | 147 |
| Accès au numéro de série et à l'identificateur de service de l'appareil | 148 |
| Appel d'un centre d'assistance en Amérique du Nord pendant la période de garantie | 148 |
| Appel d'un centre d'assistance dans un autre pays | 148 |
| Appel en Australie après la période de garantie | 151 |
| Call HP Korea customer support | 151 |
| Call HP Japan customer support | 151 |
| Conditionnement de l'appareil HP tout-en-un avant expédition | 152 |
| 17 Informations sur la garantie | 155 |
| Durée de la garantie limitée | 155 |
| Service de garantie | 155 |
| Extensions de la garantie | 155 |
| Retour de l'appareil HP tout-en-un pour maintenance | 156 |
| Déclaration de garantie globale limitée de Hewlett-Packard | 156 |
| 18 Renseignements techniques | 159 |
| Configurations système minimales | 159 |
| Spécifications relatives au papier | 159 |
| Spécifications relatives à l'impression | 160 |
| Spécifications relatives à la copie | 161 |
| Spécifications relatives à la fonction de télécopie | 161 |
| Spécifications relatives à la numérisation | 162 |
| Spécifications physiques | 162 |
| Spécifications électriques | 162 |
| Spécifications environnementales | 162 |
| Spécifications supplémentaires | 162 |
| Programme de gérance des produits en fonction de l'environnement | 162 |
| Déclarations de réglementation | 164 |
| Declaration of conformity | 167 |
| Index | 169 |

1 Présentation de l'appareil HP tout-en-un

Vous pouvez accéder directement à de nombreuses fonctions de l'appareil HP tout-en-un sans mettre votre ordinateur sous tension. Votre appareil HP tout-en-un vous permet de réaliser facilement et rapidement des opérations telles que la copie et l'envoi d'une télécopie.

Ce chapitre présente les caractéristiques matérielles de l'appareil HP tout-en-un, les fonctions du panneau de configuration et l'accès au logiciel **HP Image Zone**. Votre appareil HP tout-en-un peut ne pas comporter toutes les fonctions décrites dans ce guide.

Conseil Au cours de la configuration initiale, vous pouvez optimiser l'utilisation de votre appareil HP tout-en-un avec le logiciel **HP Image Zone** installé sur votre ordinateur. Le logiciel contient des fonctionnalités avancées de copie et de numérisation, ainsi que des conseils de dépannage et une aide spécifique au produit. Pour plus d'informations, reportez-vous à l'**aide en ligne du logiciel HP Image Zone** et à la section **Utilisation du logiciel HP Image Zone** pour exploiter au mieux votre appareil HP tout-en-un.

L'appareil HP tout-en-un en un coup d'œil

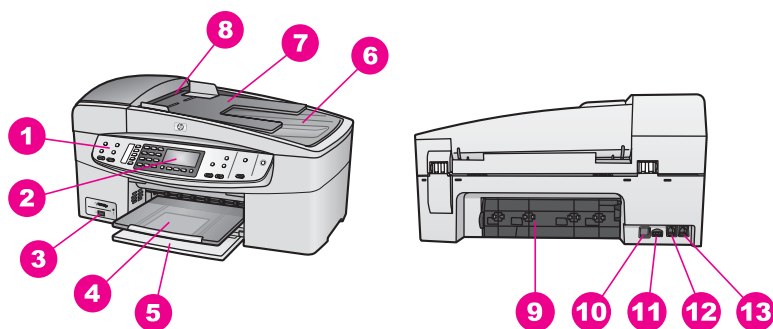

| Numéro | Description |
|--------|-----------------------------------|
| 1 | Panneau de configuration |
| 2 | Ecran du panneau de configuration |
| 3 | Port de l'appareil photo |
| 4 | Bac de sortie |
| 5 | Bac d'alimentation |
| 6 | Capot |

(suite)

| Numéro | Description |
|--------|----------------------------------|
| 7 | Bac d'alimentation des documents |
| 8 | Bac d'alimentation automatique |
| 9 | Porte arrière de nettoyage |
| 10 | Port USB arrière |
| 11 | Raccordement électrique |
| 12 | Port du télécopieur (1-LINE) |
| 13 | Port du téléphone (2-EXT) |

Fonctions du panneau de configuration

Le schéma et le tableau associés suivants décrivent brièvement les caractéristiques du panneau de configuration de l'appareil HP tout-en-un.

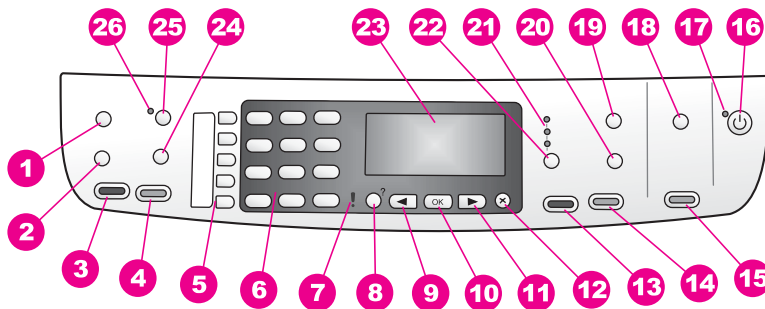

| Numéro | Nom et description |
|--------|---|
| 1 | Menu : Sélectionnez des options de télécopie telles que Résolution et + clair/foncé à l'aide du bouton Menu de la zone Télécopie. |
| 2 | Numérotation rapide : Permet de sélectionner un numéro de numérotation rapide. |
| 3 | Télécopier, Noir : Permet de lancer une télécopie en noir et blanc. |
| 4 | Télécopier, Couleur : Permet de lancer une télécopie en couleur. |
| 5 | Boutons de numérotation rapide individuelle : Permettent d'accéder aux cinq premiers numéros de numérotation rapide. |
| 6 | Clavier numérique : Permet de saisir des numéros de télécopieur, des valeurs ou du texte. |
| 7 | Voyant d'avertissement : Lorsque ce voyant clignote, cela signifie qu'une erreur s'est produite et requiert votre attention. |

(suite)

| | |
|----|---|
| 8 | Configurer/? : Permet d'accéder au système de menus pour les rapports, les paramètres de télécopie et l'entretien. Permet également d'accéder à l'aide du produit. |
| 9 | Flèche vers la gauche : Permet de diminuer des valeurs sur l'écran du panneau de configuration. |
| 10 | OK : Permet de sélectionner un menu ou un paramètre sur l'écran du panneau de configuration. |
| 11 | Flèche vers la droite : Permet d'augmenter des valeurs sur l'écran du panneau de configuration. |
| 12 | Annuler : Arrête une tâche, vous permet de quitter un menu ou d'annuler des paramètres. |
| 13 | Copier, Noir : Permet de lancer une copie en noir et blanc. |
| 14 | Copier, Couleur : Permet de lancer une copie en couleur. |
| 15 | Numériser : Permet de lancer une numérisation et de l'envoyer à la destination sélectionnée à l'aide du bouton Numérisation vers . |
| 16 | Activer : Permet de mettre l'appareil HP tout-en-un sous tension ou hors tension. Lorsque l'appareil HP tout-en-un est désactivé, il continue à recevoir une quantité minimale de courant. Mettez le périphérique hors tension et débranchez le cordon d'alimentation pour couper entièrement l'alimentation électrique de l'appareil HP tout-en-un. |
| 17 | Voyant Activer : Lorsque ce voyant est allumé, cela signifie que l'appareil HP tout-en-un est sous tension. Le voyant clignote lors de l'exécution d'un travail. |
| 18 | Numérisation vers : Permet de sélectionner une destination de numérisation. |
| 19 | Menu : Permet de sélectionner des options de copie, notamment Sélectionner bac , Type de papier , Format papier et d'autres options, à l'aide du bouton Menu de la zone Copie. |
| 20 | Réduire/Agrandir : Permet de modifier la taille de la photo ou de la copie pour impression. |
| 21 | Voyants Qualité de copie : Indique la qualité de copie sélectionnée. |
| 22 | Qualité : Permet de contrôler la vitesse et la qualité des copies. |
| 23 | Ecran du panneau de configuration : Permet d'afficher des menus et des messages. |
| 24 | BIS/Pause : Permet de rappeler le dernier numéro composé ou d'insérer une pause de 3 secondes dans un numéro de télécopieur. |
| 25 | Réponse automatique : Permet de définir la fonction de télécopie en réponse automatique lorsqu'une télécopie est envoyée au périphérique. |
| 26 | Voyant Réponse automatique : Lorsque ce voyant est allumé, l'appareil HP tout-en-un est configuré pour la réception automatique des télécopies. |

Présentation des menus

Les tableaux suivants décrivent brièvement les menus principaux qui apparaissent sur l'écran graphique couleur de votre appareil HP tout-en-un.

Menu Copie

| Menu Copie |
|----------------------|
| 1. Nombre de copies |
| 2. Format pap copie |
| 3. Type de papier |
| 4. + clair/foncé |
| 5. Améliorations |
| 6. Intensité couleur |
| 7. Nvx prm. défaut |

Menu Numériser vers

Le menu **Numériser vers** répertorie des destinations de numérisation, notamment des applications installées sur votre ordinateur.

Remarque Selon les applications installées sur votre ordinateur, le menu **Numériser vers** peut contenir des destinations de numérisation différentes de celles indiquées ici.

| Numériser vers (USB - Windows) |
|--------------------------------|
| 1. HP Image Zone |
| 2. Microsoft PowerPoint |
| 3. Adobe Photoshop |
| 4. HP Instant Share |

| Numériser vers (USB - Macintosh) |
|----------------------------------|
| 1. JPEG vers Galerie HP |
| 2. Microsoft Word |
| 3. Microsoft PowerPoint |
| 4. HP Instant Share |

Menu Télécopie

| Menu Télécopie |
|-------------------------------|
| 1. N° de télécopie |
| 2. Résolution de la télécopie |
| 3. + clair/foncé |
| 4. Envoi télécopie |
| 5. Nvx prm. défaut |

Menu Configuration

Le menu **Aide** du **Menu Configuration** permet d'accéder rapidement aux rubriques de l'aide. La plupart des informations sont présentées sur l'écran d'un PC Windows ou d'un Macintosh connecté.

| Menu Configuration |
|---------------------------------|
| 1. Aide |
| 2. Imprimer rapport |
| 3. Conf. de la numér. rapide |
| 4. Conf. de base des télécopies |
| 5. Conf. avancée des télécopies |
| 6. Outils |
| 7. Préférences |

Utilisation du logiciel HP Image Zone pour exploiter au mieux votre appareil HP tout-en-un

Le logiciel **HP Image Zone** est installé sur votre ordinateur lorsque vous configurez votre appareil HP tout-en-un. Pour plus d'informations, reportez-vous au Guide de configuration fourni avec votre appareil.

L'accès au logiciel **HP Image Zone** est différent selon le système d'exploitation utilisé. Par exemple, si vous exécutez Windows sur un PC, le point d'entrée du logiciel **HP Image Zone** est le **Directeur HP**. Si vous exécutez OS X v10.1.5 ou version ultérieure, le point d'entrée du logiciel **HP Image Zone** est la fenêtre **HP Image Zone**. Dans tous les cas, le point d'entrée constitue la base du logiciel et des services **HP Image Zone**.

Vous pouvez développer rapidement et facilement les fonctionnalités de votre appareil HP tout-en-un grâce au logiciel **HP Image Zone**. Pour cela, recherchez dans cette documentation les zones semblables à celle-ci. Elles vous fourniront des conseils sur des questions précises ainsi que des informations utiles pour réaliser vos projets.

Accès au logiciel HP Image Zone (Windows)

Ouvrez le **Directeur HP** depuis l'icône du bureau, la barre d'état du système ou le menu **Démarrer**. Les fonctions logicielles **HP Image Zone** s'affichent dans le **Directeur HP**.



Remarque Les fonctions du logiciel **HP Image Zone** ne sont pas disponibles si vous utilisez un serveur d'impression HP JetDirect 175x. Pour plus d'informations, reportez-vous à la section [Informations sur la connexion](#).

Ouverture du Directeur HP

- 1 Effectuez l'une des opérations suivantes :
 - Sur le bureau Windows, cliquez deux fois sur l'icône du **Directeur HP**.
 - Dans la barre d'état système se trouvant à l'extrême droite de la barre des tâches Windows, cliquez deux fois sur l'icône **Moniteur d'imagerie numérique Hewlett-Packard**.
 - Dans la barre des tâches, cliquez sur **Démarrer**, placez le curseur sur **Programmes** ou **Tous les programmes**, sélectionnez **HP**, puis cliquez sur **Directeur HP**.
- 2 Cliquez dans la boîte **Sélectionner périphérique** pour afficher la liste des périphériques installés.
- 3 Sélectionnez l'appareil HP tout-en-un.

Remarque Il se peut que les icônes du **Directeur HP** décrites ci-dessous se présentent différemment sur votre ordinateur. Le **Directeur HP** est personnalisé afin d'afficher les icônes associées au périphérique sélectionné. Si celui-ci ne dispose pas d'une fonction particulière, l'icône de cette fonction ne s'affiche pas dans le **Directeur HP**.

Conseil Si aucune icône n'est visible dans le **Directeur HP** installé sur votre ordinateur, il se peut qu'une erreur se soit produite pendant l'installation du logiciel. Pour y remédier, utilisez le Panneau de configuration Windows pour désinstaller complètement le logiciel **HP Image Zone**, puis réinstallez-le. Pour plus d'informations, reportez-vous au Guide de configuration fourni avec votre appareil HP tout-en-un.

| Bouton | Nom et description |
|---|---|
|  | Numériser des images : Permet de numériser une photo, une image ou un dessin et de l'afficher dans le logiciel HP Image Zone . |
|  | Numériser document : Permet de numériser un document qui contient uniquement du texte ou du texte et des images et de l'afficher dans le programme sélectionné. |
|  | Copier des documents : Permet d'afficher la boîte de dialogue Copie du périphérique sélectionné, à partir de laquelle vous pouvez imprimer une copie de votre image ou de votre document. Vous pouvez sélectionner la qualité de la copie, le nombre de copies, la couleur et la taille. |

(suite)

| Bouton | Nom et description |
|---|---|
|  | <p>HP Image Zone : Permet d'ouvrir le logiciel HP Image Zone, dans lequel vous pouvez :</p> <ul style="list-style-type: none"> • afficher et modifier des images ; • imprimer des photos dans plusieurs formats ; • créer un album photo, une carte postale ou un dépliant et l'imprimer ; • créer un CD multimédia (le logiciel HP Memories Disc doit être installé) ; • partager des images via la messagerie électronique ou un site Web. |

Remarque Pour obtenir des informations sur les options et les éléments de menu supplémentaires tels que Mise à jour du logiciel HP, Idées d'impression et HP Shopping, reportez-vous à l'**aide en ligne du logiciel HP Image Zone**.

Les éléments de menu et de liste sont disponibles également pour vous aider à sélectionner le périphérique que vous souhaitez utiliser, vérifier son statut, régler différents paramètres logiciels et accéder à l'aide en ligne. Le tableau ci-dessous décrit ces éléments.

| Fonction | Description |
|---------------------------|---|
| Aide | Permet d'accéder à l' aide en ligne du logiciel HP Image Zone , qui contient l'aide sur le logiciel et des informations de dépannage sur votre appareil HP tout-en-un. |
| Sélectionner périphérique | Permet de sélectionner le périphérique que vous souhaitez utiliser dans la liste des périphériques installés. |
| Paramètres | Permet d'afficher ou de modifier différents paramètres de votre appareil HP tout-en-un, par exemple les paramètres d'impression, de numérisation ou de copie. |
| Etat | Permet d'afficher l'état actuel de votre appareil HP tout-en-un. |

Accès au logiciel HP Image Zone (Macintosh OS X v10.1.5 ou version ultérieure)

Remarque Macintosh OS X v10.2.1 et v10.2.2 ne sont pas pris en charge.

Lorsque vous installez le logiciel **HP Image Zone**, l'icône **HP Image Zone** apparaît dans le Dock.

Remarque Si vous avez installé plusieurs appareils HP tout-en-un, le Dock affiche une icône **HP Image Zone** pour chacun d'eux. Ainsi, si vous disposez d'un numériseur HP et d'un appareil HP tout-en-un, vous verrez deux icônes **HP Image Zone** s'afficher dans le Dock, une pour chacun. Cependant, si vous avez installé deux périphériques du même type (par exemple deux appareils HP tout-en-un), une seule icône **HP Image Zone** sera affichée dans le Dock pour tous les périphériques de ce type.

L'accès au logiciel **HP Image Zone** peut se faire de deux manières :

- depuis la fenêtre **HP Image Zone** ;
- depuis le menu Dock **HP Image Zone**.

Accès à la fenêtre HP Image Zone

Sélectionnez l'icône **HP Image Zone** pour ouvrir la fenêtre **HP Image Zone**. La fenêtre **HP Image Zone** contient deux éléments principaux :

- La zone d'affichage pour les onglets **Produits/Services**.
 - L'onglet **Produits** permet d'accéder à de nombreuses fonctions de vos produits d'imagerie HP, tels que les menus déroulants de produits installés et une liste de tâches disponibles pour le produit en cours. La liste peut contenir des tâches telles que la copie, la numérisation ou la télécopie. Lorsque vous cliquez sur une tâche, une application s'ouvre pour vous aider à effectuer l'opération.
 - L'onglet **Services** permet d'accéder aux applications d'imagerie numérique pouvant vous aider à afficher, modifier, gérer et partager vos images.
- Le champ d'entrée de texte de recherche de l'**Aide de HP Image Zone**.
Le champ d'entrée de texte de recherche de l'**Aide de HP Image Zone** vous permet de faire une recherche sur des mots-clés ou des expressions dans l'**Aide de HP Image Zone**.



Ouverture de la fenêtre HP Image Zone



→ Cliquez sur l'icône **HP Image Zone** dans le Dock.

La fenêtre **HP Image Zone** s'affiche.

La fenêtre **HP Image Zone** n'affiche que les fonctions **HP Image Zone** correspondant au périphérique sélectionné.

Remarque Il se peut que les icônes du tableau ci-dessous se présentent différemment sur votre ordinateur. La fenêtre **HP Image Zone** est personnalisée pour afficher des icônes de fonctions associées au périphérique sélectionné. Si celui-ci ne dispose pas d'une fonction particulière, cette fonction ne s'affiche pas dans la fenêtre **HP Image Zone**.

| Produits | |
|---|---|
| icône | Fonction et description |
|  | Numériser image : Permet de numériser une image et de l'afficher dans la Galerie HP. |
|  | Numérisation vers OCR : Permet de numériser un texte et de l'afficher dans le programme de traitement de texte destinataire choisi. Remarque La disponibilité de cette fonction varie selon les pays et régions. |
|  | Copie : Permet de réaliser une copie en noir et blanc ou en couleur. |

| Services | |
|---|---|
| Icône | Fonction et description |
|  | Galerie HP : Permet d'ouvrir la Galerie HP dans laquelle vous pouvez afficher et modifier des images. |
|  | HP Image Print : Permet d'imprimer les images d'un album à l'aide d'un ou plusieurs modèles disponibles. |
|  | HP Instant Share : Permet d'ouvrir le logiciel d'application client HP Instant Share . Vous pouvez partager des photos avec vos amis et votre famille à partir du logiciel d'application client à l'aide de la fonction HP Instant Share E-mail ou télécharger des photos vers un album photo en ligne ou un service de photo-finition en ligne. |

En plus de ces icônes de fonction, plusieurs menus et éléments de liste vous permettent de sélectionner le périphérique que vous souhaitez utiliser, de régler différents paramètres logiciels et d'accéder à l'aide en ligne. Le tableau ci-dessous décrit ces éléments.

| Fonction | Description |
|---|--|
| Sélectionner un périphérique | Permet de sélectionner le périphérique que vous souhaitez utiliser dans une liste des périphériques installés. |
| Paramètres | Permet d'afficher ou de modifier différents paramètres de votre appareil HP tout-en-un, par exemple les paramètres d'impression, de numérisation ou de copie. |
| Rechercher dans l' Aide de HP Image Zone | Permet d'effectuer une recherche dans l' Aide de HP Image Zone , qui contient l'aide sur le logiciel et des informations de dépannage sur votre appareil HP tout-en-un. |

Affichage du menu Dock HP Image Zone

Le menu Dock **HP Image Zone** fournit un raccourci vers les services **HP Image Zone**. Il contient automatiquement toutes les applications disponibles dans l'onglet **Services** de la fenêtre **HP Image Zone**. Vous pouvez aussi définir des préférences **HP Image Zone** pour ajouter d'autres éléments au menu, tels que des tâches de l'onglet **Produits** ou de l'**Aide de HP Image Zone**.

Affichage du menu Dock HP Image Zone

- Effectuez l'une des opérations suivantes :
 - Définissez **Galerie HP** ou **iPhoto** comme gestionnaire de photos favori.
 - Définissez des options supplémentaires associées à votre gestionnaire de photos favoris.
 - Personnalisez la liste d'éléments affichés dans le menu Dock **HP Image Zone**.

Accès au logiciel HP Image Zone (Macintosh OS antérieur à X v10.1.5)

Remarque Macintosh OS 9 v9.1.5 et v9.2.6 et les versions ultérieures **sont** prises en charge. Macintosh OSX v10.0 et v10.0.4 **ne sont pas** pris en charge.

Le **Directeur HP** est le point d'entrée du logiciel **HP Image Zone**. Selon les fonctions dont dispose votre appareil HP tout-en-un, le **Directeur HP** vous permet d'exécuter les fonctions du périphérique, telles que la numérisation, la copie ou la télécopie. Vous pouvez également utiliser le **Directeur HP** pour ouvrir la **Galerie HP** afin d'afficher, de modifier et de gérer les images sur votre ordinateur.

Utilisez l'une des méthodes suivantes pour ouvrir le **Directeur HP**. Les méthodes sont spécifiques au système d'exploitation Macintosh.

- Macintosh OS X : Le **Directeur HP** s'ouvre automatiquement pendant l'installation du logiciel **HP Image Zone** et une icône **Directeur HP** est créée dans le Dock pour votre périphérique. Pour afficher le menu **Directeur HP**, procédez comme suit :

Dans le Dock, cliquez sur l'icône **Directeur HP** correspondant à votre périphérique.

Le menu **Directeur HP** s'affiche.

Remarque Si vous installez différents périphériques HP (par exemple un appareil HP tout-en-un, un appareil photo et un numériseur HP), une icône **Directeur HP** pour chaque type de périphérique s'affiche dans le Dock. Cependant, si vous installez deux périphériques du même type (par exemple, vous pouvez disposer d'un ordinateur portable que vous connectez à deux périphériques HP tout-en-un, un au travail et un chez vous), une seule icône **Directeur HP** s'affiche dans le Dock.

- Macintosh OS 9 : Le **Directeur HP** est une application autonome qui doit être ouverte pour pouvoir accéder à ses fonctions. Utilisez l'une des méthodes suivantes pour ouvrir le **Directeur HP** :



- Cliquez deux fois sur l'alias **Directeur HP** sur le bureau.
- Cliquez deux fois sur l'alias **Directeur HP** dans le dossier

Applications:Hewlett-Packard:Logiciel Photo et imagerie HP.

Le **Directeur HP** n'affiche que les boutons des tâches se rapportant au périphérique sélectionné.

Remarque Il se peut que les icônes du tableau ci-dessous se présentent différemment sur votre ordinateur. Le menu **Directeur HP** est personnalisé pour afficher des icônes de fonctions associées au périphérique sélectionné. Si celui-ci ne dispose pas d'une fonction particulière, l'icône de cette fonction ne s'affiche pas.

Tâches du périphérique

| Icône | Description |
|---|--|
|  | Numériser image : Permet de numériser une image et de l'afficher dans la Galerie HP . |
|  | Numériser document : Permet de numériser un texte et de l'afficher dans le programme de traitement de texte destinataire choisi. Remarque La disponibilité de cette fonction varie selon les pays et régions. |
|  | Copie : Permet de réaliser une copie en noir et blanc ou en couleur. |

Gestion et partage

| Icône | Description |
|---|---|
|  | Galerie HP : Permet d'ouvrir la Galerie HP dans laquelle vous pouvez afficher et modifier des images. |





En plus de la fonction **Galerie HP**, plusieurs éléments de menu sans icône vous permettent de sélectionner d'autres applications sur votre ordinateur, de modifier les paramètres des fonctions sur votre appareil HP tout-en-un et d'accéder à l'aide en ligne. Le tableau ci-dessous décrit ces éléments.

Gestion et partage

| Fonction | Description |
|---------------------|---|
| Autres applications | Permet de sélectionner d'autres applications installées sur votre ordinateur. |
| HP sur le Web | Permet de sélectionner un site Web de HP. |
| Aide HP | Permet d'obtenir de l'aide sur votre appareil HP tout-en-un. |
| Paramètres | Permet d'afficher ou de modifier différents paramètres de votre appareil HP tout-en-un, par exemple les paramètres d'impression, de numérisation ou de copie. |

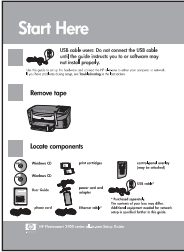
2 En savoir plus

De nombreuses ressources imprimées ou en ligne fournissent des informations sur la configuration et l'utilisation de votre appareil HP tout-en-un.

| | |
|---|---|
|  | <h3>Guide de configuration</h3> <p>Le Guide de configuration fournit des instructions sur la configuration de votre appareil HP tout-en-un et l'installation du logiciel. Veuillez à suivre les procédures dans l'ordre.</p> <p>Si vous avez des problèmes pendant la configuration, reportez-vous au dépannage dans la dernière section du Guide de configuration ou au chapitre de dépannage de ce guide.</p> |
|  | <h3>Guide de l'utilisateur</h3> <p>Le Guide de l'utilisateur contient des informations sur l'utilisation de l'appareil HP tout-en-un, notamment des conseils de dépannage et des instructions détaillées.</p> |
|  | <h3>Visite guidée de HP Image Zone</h3> <p>La visite guidée de HP Image Zone vous présente de manière interactive et agréable le logiciel fourni avec votre appareil HP tout-en-un. Vous découvrirez comment le logiciel HP Image Zone peut vous aider à modifier, organiser et imprimer vos photos.</p> |
|  | <h3>Directeur HP</h3> <p>Le Directeur HP permet d'accéder facilement aux applications, aux paramètres par défaut, au statut et à l'aide en ligne de votre périphérique HP. Pour démarrer le Directeur HP, cliquez deux fois sur l'icône Directeur HP sur votre bureau.</p> |
|  | <h3>Aide du logiciel HP Image Zone</h3> <p>L'aide en ligne du logiciel HP Image Zone fournit des informations détaillées sur l'utilisation de votre appareil HP tout-en-un.</p> <ul style="list-style-type: none">• La rubrique Instructions détaillées fournit des informations sur l'utilisation du logiciel HP Image Zone avec des périphériques HP.• La rubrique Fonctionnalités fournit davantage d'informations sur les opérations pratiques et créatives |

| | |
|---|---|
| | <p>que le logiciel HP Image Zone et les périphériques HP vous permettent d'effectuer.</p> <ul style="list-style-type: none">• Si vous avez besoin d'une assistance plus poussée ou que vous souhaitez vous tenir au courant des mises à jour logicielles HP, reportez-vous à la section Dépannage et assistance. |
|  | <p>Aide en ligne à partir du périphérique</p> <p>Une aide en ligne est disponible depuis votre périphérique et contient des informations supplémentaires sur les rubriques sélectionnées. Vous pouvez accéder à l'aide en ligne depuis le panneau de configuration.</p> <p>Dans le panneau de configuration, appuyez sur le bouton Configurer en regard de ? et appuyez sur 1. Cliquez sur ► pour faire défiler la liste des rubriques. Sélectionnez la rubrique appropriée et cliquez sur OK.</p> |
| | <p>Lisezmoi</p> <p>Le fichier Lisezmoi contient les informations les plus récentes qui ne sont pas susceptibles d'être trouvées dans les autres publications.</p> <p>Installez le logiciel pour accéder au fichier Lisezmoi.</p> |
| <p>www.hp.com/support</p> | <p>Si vous disposez d'un accès à Internet, vous pouvez obtenir de l'aide et une assistance sur le site Web de HP. Vous y trouverez une assistance technique, des pilotes, des fournitures et des informations pour passer des commandes.</p> |

3 Informations sur la connexion

Votre appareil HP tout-en-un est muni d'un port USB vous permettant de vous connecter directement à un ordinateur à l'aide d'un câble USB. Il comporte une fonction de mise en réseau accessible à l'aide d'un serveur d'impression externe (HP JetDirect 175x). Le serveur HP JetDirect peut être acheté comme accessoire de votre appareil HP tout-en-un. Il vous permet de partager votre périphérique via un réseau Ethernet.

Types de connexion pris en charge

| Description | Nombre d'ordinateurs connectés recommandés pour une performance optimale | Fonctions logicielles prises en charge | Instructions de configuration |
|-----------------------------------|--|--|--|
| Connexion USB | Un ordinateur connecté au périphérique au moyen d'un câble USB. Le port USB se trouve à l'arrière de l'appareil HP tout-en-un. | Toutes les fonctions sont prises en charge depuis votre ordinateur. | Consultez le Guide de configuration pour obtenir des instructions détaillées. |
| Partage d'imprimantes Windows | Jusqu'à cinq. L'ordinateur hôte doit être en permanence sous tension pour que l'impression soit possible à partir des autres ordinateurs. | Toutes les fonctions de l'ordinateur hôte sont prises en charge. Seule l'impression est prise en charge à partir des autres ordinateurs. | Consultez les instructions de configuration du partage d'imprimantes Windows ci-dessous. |
| Partage d'imprimantes (Macintosh) | Jusqu'à cinq. L'ordinateur hôte doit être en permanence sous tension pour que l'impression soit possible à partir des autres ordinateurs. | Toutes les fonctions de l'ordinateur hôte sont prises en charge. Seule l'impression est prise en charge à partir des autres ordinateurs. | Consultez les instructions de configuration du partage d'imprimantes ci-dessous. |
| En réseau via le serveur | Jusqu'à cinq ordinateurs connectés en réseau. | Seules l'impression et la numérisation Web sont prises en charge | Pour obtenir des instructions de configuration, |

| Description | Nombre d'ordinateurs connectés recommandés pour une performance optimale | Fonctions logicielles prises en charge | Instructions de configuration |
|--|--|--|--|
| d'impression HP JetDirect 175x (J6035C) La disponibilité du produit HP JetDirect varie selon les pays et régions. | | depuis votre ordinateur. (Pour plus d'informations sur la numérisation Web, reportez-vous à la section Utilisation de la numérisation Web .) La copie, la télécopie et l'impression sont prises en charge à partir du panneau de configuration de l'appareil HP tout-en-un. | reportez-vous à la section Configuration du serveur d'impression HP JetDirect 175x . |

Connexion à l'aide d'un câble USB

Des instructions détaillées de connexion d'un ordinateur à votre appareil HP tout-en-un à l'aide d'un câble USB sont incluses dans le Guide de configuration fourni avec votre appareil.

Utilisation du partage d'imprimantes Windows

Si votre ordinateur est connecté à un réseau et qu'un autre ordinateur du réseau dispose d'un appareil HP tout-en-un connecté via un câble USB, vous pouvez utiliser ce périphérique comme imprimante pour le partage d'imprimantes Windows. L'ordinateur connecté directement à l'appareil HP tout-en-un agit comme hôte de l'imprimante et dispose de toutes les fonctionnalités. Votre ordinateur, référencé comme client, n'accède qu'aux fonctions d'impression. Toutes les autres fonctions doivent être exécutées sur l'ordinateur hôte.

Activation du partage d'imprimantes Windows

- Consultez le Guide de l'utilisateur fourni avec votre ordinateur ou l'aide en ligne Windows.

Utilisation du partage d'imprimantes (Macintosh OS X)

Si votre ordinateur est connecté à un réseau et qu'un autre ordinateur du réseau dispose d'un appareil HP tout-en-un connecté via un câble USB, vous pouvez utiliser ce périphérique comme imprimante pour le partage d'imprimantes. L'ordinateur connecté directement à l'appareil HP tout-en-un agit comme hôte de l'imprimante et dispose de

toutes les fonctionnalités. Votre ordinateur, référencé comme client, n'accède qu'aux fonctions d'impression. Toutes les autres fonctions doivent être exécutées sur l'ordinateur hôte.

Activation du partage d'imprimantes

- 1 Sur l'ordinateur hôte, sélectionnez **Préférences Système** dans le Dock. La fenêtre **Préférences Système** s'affiche.
- 2 Sélectionnez **Partage**.
- 3 Dans l'onglet **Services**, cliquez sur **Partage d'imprimantes**.

Configuration du serveur d'impression HP JetDirect 175x

Votre appareil HP tout-en-un peut être partagé par cinq ordinateurs sur un réseau local (LAN) en utilisant le serveur d'impression HP JetDirect 175x comme serveur d'impression pour tous les ordinateurs du réseau. Pour cela, il vous suffit de connecter le serveur HP JetDirect à votre appareil HP tout-en-un et à un routeur ou un concentrateur, puis d'exécuter le CD-ROM d'installation du serveur d'impression HP JetDirect. Les pilotes d'impression requis (fichier INF) se trouvent sur le CD-ROM d'installation de l'appareil HP tout-en-un.

Remarque Le serveur d'impression HP JetDirect 175x permet d'imprimer et d'envoyer une numérisation à l'aide de la numérisation Web à partir de votre ordinateur ; vous pouvez effectuer des copies, envoyer une télécopie et imprimer à partir du panneau de configuration de votre appareil HP tout-en-un.

Connexion au réseau de votre appareil HP tout-en-un à l'aide du serveur d'impression HP JetDirect 175x (Windows)

- 1 Procédez d'abord comme suit :
 - Désinstallez le logiciel **HP Image Zone** de votre ordinateur si votre appareil HP tout-en-un était connecté à un ordinateur via un câble USB et que vous souhaitez désormais le connecter à un réseau à l'aide d'un serveur d'impression HP JetDirect. Pour plus d'informations, reportez-vous à la section [Désinstallation et réinstallation du logiciel](#).
 - Consultez le Guide de configuration de l'appareil HP tout-en-un et suivez les instructions d'installation matérielle si vous effectuez une installation initiale de votre appareil HP tout-en-un et du serveur d'impression HP JetDirect 175x.
- 2 Suivez les instructions de configuration du serveur d'impression HP JetDirect 175x pour le connecter au réseau local (LAN).
- 3 Connectez le serveur HP JetDirect au port USB situé à l'arrière de votre appareil HP tout-en-un.
- 4 Insérez le CD-ROM d'installation fourni avec le serveur d'impression HP JetDirect dans le lecteur de CD-ROM de votre ordinateur.
Ce CD-ROM permet de trouver le serveur d'impression HP JetDirect sur le réseau.
- 5 Sélectionnez **Installer** pour exécuter le programme d'installation HP JetDirect.
- 6 Lorsque vous y êtes invité, insérez le CD-ROM d'installation de l'appareil HP tout-en-un.

Remarque Si vous effectuez une installation initiale de votre appareil HP tout-en-un et du serveur d'impression HP JetDirect 175x, n'exécutez pas l'Assistant de configuration de HP tout-en-un. Installez les pilotes en suivant les instructions ci-dessous.

Si, par la suite, vous décidez de connecter votre appareil HP tout-en-un à l'aide d'un câble USB, insérez le CD-ROM d'installation du périphérique HP tout-en-un et exécutez l'Assistant de configuration.

- 7 Suivez la procédure correspondant à votre système d'exploitation :

Si vous utilisez Windows XP ou 2000 :

- a Accédez au répertoire racine du CD-ROM et sélectionnez le pilote .inf approprié à votre appareil HP tout-en-un.
Le fichier de pilote d'impression, situé dans le répertoire racine, est hpopr08.inf.

Si vous utilisez Windows 98 ou Me :

- a Recherchez le dossier « Drivers », puis le sous-dossier de langue approprié sur le CD-ROM.
Par exemple, les clients de langue anglaise doivent accéder au répertoire \enu\drivers\win9x_me, où enu est le répertoire de langue anglaise et win9x_me correspond à Windows Me. Le fichier de pilote d'impression est hpoupdx.inf.
- b Répétez la procédure pour chacun des pilotes requis.

- 8 Terminez l'installation.

Remarque Si, par la suite, vous souhaitez établir la connexion à votre ordinateur à l'aide d'un câble USB, débranchez le serveur HP JetDirect de votre appareil HP tout-en-un, désinstallez le pilote d'impression HP de l'ordinateur et suivez les instructions du Guide de configuration fourni avec l'appareil HP tout-en-un.

Connexion au réseau de votre appareil HP tout-en-un à l'aide du serveur d'impression HP JetDirect 175x (Macintosh)

- 1 Suivez les instructions de configuration du serveur d'impression HP JetDirect 175x pour le connecter au réseau local (LAN).
- 2 Connectez le serveur HP JetDirect au port USB situé à l'arrière de votre appareil HP tout-en-un.
- 3 Effectuez l'une des opérations suivantes :
 - Si vous effectuez une installation initiale de votre appareil HP tout-en-un, insérez le CD-ROM d'installation de l'appareil HP tout-en-un dans le lecteur de CD-ROM de l'ordinateur et exécutez l'Assistant d'installation de HP tout-en-un.
Le logiciel de prise en charge du réseau de votre ordinateur est installé à ce moment-là.
Lorsque l'installation est terminée, l'**Assistant d'installation de HP tout-en-un** apparaît sur votre ordinateur.
 - A partir du lecteur de disques, ouvrez l'**Assistant d'installation de HP tout-en-un** depuis l'emplacement suivant : Applications:Hewlett-Packard:Logiciel Photo et imagerie HP:Logiciel HP AiO.

- L'**Assistant d'installation de HP tout-en-un** apparaît sur votre ordinateur.
- 4 Suivez les invites et indiquez les informations demandées.

Remarque Cliquez sur **Réseau TCP/IP** sur l'écran de connexion.

Utilisation de la numérisation Web

La numérisation Web permet d'effectuer une numérisation de base via le serveur d'impression HP JetDirect 175x en utilisant simplement un navigateur Web. Elle vous permet également d'effectuer la numérisation depuis votre appareil HP tout-en-un sans que le logiciel soit installé sur votre ordinateur. Saisissez simplement l'adresse IP du serveur HP JetDirect dans un navigateur Web et accédez au serveur Web intégré de HP JetDirect et à la numérisation Web.

L'interface utilisateur de la numérisation Web est spécifique à l'utilisation du serveur d'impression HP JetDirect et ne prend pas en charge les destinations de numérisation comme le logiciel de numérisation **HP Image Zone**. La fonction de messagerie électronique de la numérisation Web est limitée, il est donc recommandé d'utiliser le logiciel de numérisation **HP Image Zone** si vous n'êtes pas connecté à l'aide du serveur d'impression HP JetDirect.

Utilisation de la numérisation Web

- 1 Appuyez brièvement sur le bouton de test, à l'arrière du serveur d'impression HP JetDirect 175x, et relâchez-le.
La page de configuration du réseau HP JetDirect s'imprime sur l'appareil HP tout-en-un.
- 2 Entrez l'adresse IP du serveur d'impression HP JetDirect (affichée sur la page de configuration du réseau) dans un navigateur Web sur votre ordinateur.
Le serveur HP JetDirect Web s'ouvre dans la fenêtre du navigateur.
- 3 Sélectionnez Numériser.
- 4 Suivez les instructions qui s'affichent à l'écran.

4 Utilisation des photos

Votre appareil HP tout-en-un vous permet de transférer, de modifier, de partager et d'imprimer des photos de différentes façons. Ce chapitre contient une présentation succincte des nombreuses options permettant d'effectuer chacune de ces tâches, en fonction de vos préférences et de la configuration de votre ordinateur. Des informations plus détaillées pour chaque tâche sont disponibles dans les autres chapitres de ce guide, ou dans l'**aide en ligne du logiciel HP Image Zone**.

Transfert de photos

Plusieurs options de transfert de photos sont disponibles. Vous pouvez transférer des photos vers votre appareil HP tout-en-un ou votre ordinateur. Pour plus d'informations, reportez-vous à la section ci-dessous correspondant au système d'exploitation que vous utilisez.

Transfert de photos sous Windows

Les images ci-dessous montrent plusieurs méthodes de transfert de photos vers votre ordinateur Windows. Pour plus d'informations, reportez-vous au table sous les images.

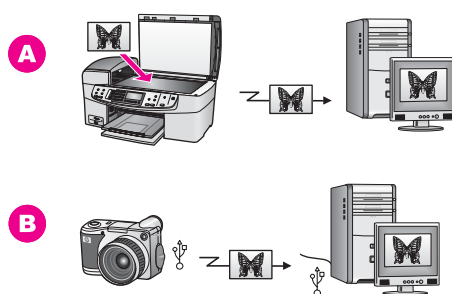

| | |
|----------|---|
| A | Transférez une photo numérisée sur votre appareil HP tout-en-un directement vers votre ordinateur Windows à l'aide de HP Instant Share. |
| B | Transférez une photo depuis votre appareil photo numérique HP vers votre ordinateur Windows. |

Remarque Vous pouvez seulement imprimer des photos à l'aide du port d'appareil photo PictBridge situé à l'avant de votre appareil HP tout-en-un. Vous ne pouvez pas transférer des photos de l'appareil photo sur votre ordinateur à l'aide du port PictBridge de l'appareil HP tout-en-un.

Transfert de photos sous Macintosh

Les images ci-dessous montrent plusieurs méthodes de transfert de photos vers votre ordinateur Macintosh. Pour plus d'informations, reportez-vous au tableau sous les images.

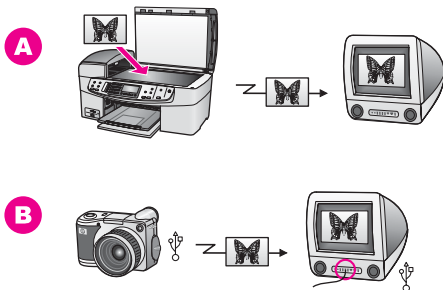

| | |
|----------|---|
| A | Transférez une photo numérisée sur votre appareil HP tout-en-un directement vers votre ordinateur Macintosh à l'aide de HP Instant Share. |
| B | Transférez une photo depuis votre appareil photo numérique HP vers votre ordinateur Macintosh. |

Remarque Vous pouvez seulement imprimer des photos à l'aide du port d'appareil photo PictBridge situé à l'avant de votre appareil HP tout-en-un. Vous ne pouvez pas transférer des photos de l'appareil photo sur votre ordinateur à l'aide du port PictBridge de l'appareil HP tout-en-un.

Modification de photos

Plusieurs options de modification de photos sont disponibles. Pour plus d'informations, reportez-vous à la section ci-dessous correspondant au système d'exploitation que vous utilisez.

Modification de photos sous Windows

L'image ci-dessous montre une méthode de modification de photos sur un ordinateur Windows. Pour plus d'informations, reportez-vous à la description sous l'image.

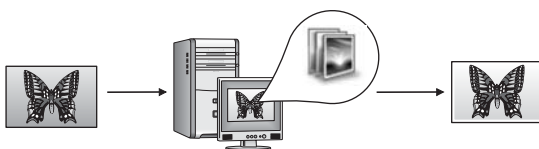

Modifiez une photo sous Windows à l'aide du logiciel **HP Image Zone**.

Modification de photos sous Macintosh

Les images ci-dessous montrent plusieurs méthodes de modification de photos sous Macintosh. Pour plus d'informations, reportez-vous au tableau sous les images.

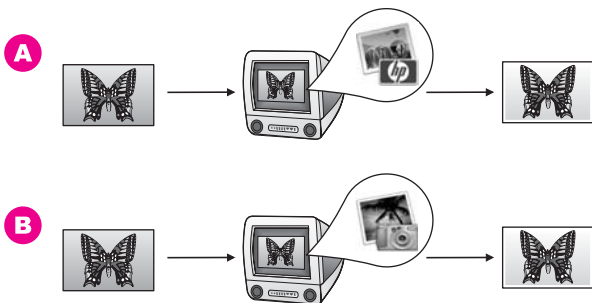

| | |
|----------|---|
| A | Modifiez une photo sous Macintosh à l'aide du logiciel HP Image Zone . |
| B | Modifiez une photo sous Macintosh à l'aide du logiciel iPhoto. |

Partage de photos

Plusieurs options sont disponibles pour partager des photos avec vos amis et votre famille. Pour plus d'informations, reportez-vous à la section ci-dessous correspondant au système d'exploitation que vous utilisez.

Partage de photos sous Windows

L'image ci-dessous montre une méthode de partage de photos sur un ordinateur Windows. Pour plus d'informations, reportez-vous aux informations sous l'image.

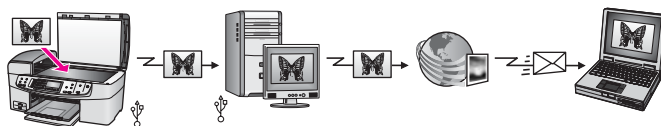

Partagez des photos depuis votre appareil HP tout-en-un connecté via USB à l'aide du service HP Instant Share. Numérisez les photos vers la destination HP Instant Share. L'image numérisée est envoyée dans l'onglet HP Instant Share du logiciel **HP Image Zone**. Vous pouvez alors sélectionner un service (messagerie électronique, par exemple) pour envoyer les photos à vos amis ou à votre famille via le service HP Instant Share.

Partage de photos sous Macintosh

L'image ci-dessous montre une méthode de partage de photos sur un ordinateur Macintosh. Pour plus d'informations, reportez-vous aux informations sous l'image.

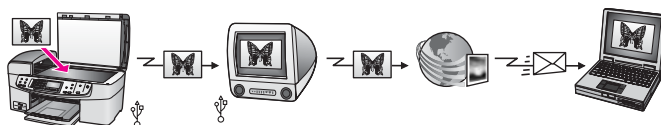

Partagez des photos depuis votre appareil HP tout-en-un connecté via USB à l'aide du service HP Instant Share. Numérisez les photos vers la destination HP Instant Share. L'image numérisée est envoyée au logiciel d'application client HP Instant Share. Vous pouvez alors sélectionner un service (messagerie électronique, par exemple) pour envoyer les photos à vos amis ou à votre famille via le service HP Instant Share.

Impression de photos

Plusieurs options d'impression de photos sont disponibles. Pour plus d'informations, reportez-vous à la section ci-dessous correspondant au système d'exploitation que vous utilisez.

Impression de photos sous Windows

Les images ci-dessous montrent plusieurs méthodes d'impression des photos sous Windows. Pour plus d'informations, reportez-vous au tableau sous les images.

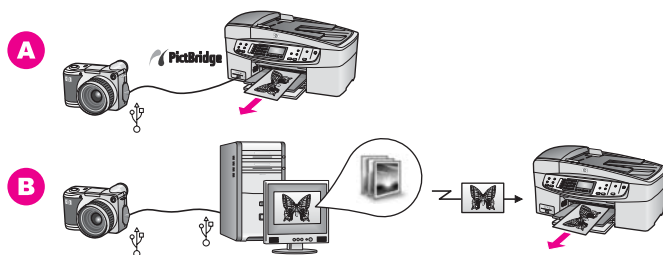

| | |
|----------|--|
| A | Imprimez les photos à partir d'un appareil photo numérique compatible PictBridge. |
| B | Imprimez les photos à partir de votre appareil photo à l'aide d'une application logicielle (comme HP Image Zone) sur votre ordinateur Windows. |

Impression de photos sous Macintosh

Les images ci-dessous montrent plusieurs méthodes d'impression de photos sous Macintosh. Pour plus d'informations, reportez-vous au tableau sous les images.

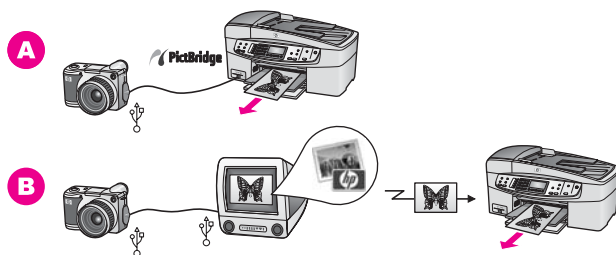

| | |
|----------|---|
| A | Imprimez les photos à partir d'un appareil photo numérique compatible PictBridge. |
|----------|---|

(suite)

B Imprimez les photos à partir de votre appareil photo à l'aide d'une application logicielle (comme **HP Image Zone**) sur votre ordinateur Macintosh.

5 Chargement du papier et des originaux

Ce chapitre fournit des instructions sur le chargement d'originaux dans le bac d'alimentation automatique ou sur la vitre pour la copie, la numérisation ou la télécopie, sur le choix du meilleur type de papier pour la tâche, sur le chargement du papier dans le bac d'alimentation et sur l'élimination des bourrages papier.

Chargement des originaux

Vous pouvez charger un original dans le bac d'alimentation automatique ou sur la vitre afin de le copier, de l'envoyer par télécopie ou de le numériser. Les originaux placés dans le bac d'alimentation automatique sont chargés automatiquement dans l'appareil HP tout-en-un.

Chargement d'un original dans le bac d'alimentation automatique

Vous pouvez copier, numériser ou envoyer par télécopie une lettre de plusieurs pages ou un document au format A4 ou Légal (jusqu'à 20 pages) en les plaçant dans le bac d'alimentation des documents.



Avertissement Ne chargez pas de photos dans le bac d'alimentation automatique ; elles pourraient être endommagées.

Remarque Certaines fonctions, comme les fonctions de copie **Page entière** et **Remplir la page entière**, ne sont pas reconnues lorsque vous chargez les originaux dans le bac d'alimentation automatique. Pour plus d'informations, reportez-vous à [Chargement d'un original sur la vitre](#).

Chargement d'un original dans le bac d'alimentation automatique

- 1 Placez les originaux face vers le haut dans le bac d'alimentation des documents, le haut de la page sur la gauche. Faites glisser le papier vers la gauche dans le bac d'alimentation automatique jusqu'à ce que vous entendiez un signal sonore. Cela signifie que l'appareil HP tout-en-un a détecté les pages chargées. Le bac d'alimentation automatique peut contenir jusqu'à 20 feuilles de papier ordinaire.

Conseil Pour une aide supplémentaire au chargement des originaux dans le bac d'alimentation automatique, reportez-vous au schéma gravé dans le bac d'alimentation des documents.

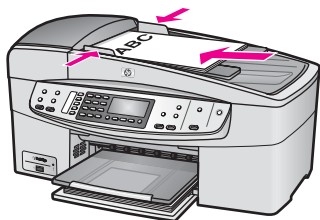

- 2 Faites glisser les guides papier jusqu'à ce qu'ils touchent les bords gauche et droit du papier.

Chargement d'un original sur la vitre

Vous pouvez copier, numériser ou envoyer par télécopie des originaux au format Lettre ou A4 en les plaçant sur la vitre, de la manière décrite ici. Si l'original contient plusieurs pages, chargez-le dans le bac d'alimentation automatique. Pour plus d'informations, reportez-vous à [Chargement d'un original dans le bac d'alimentation automatique](#).

Remarque La plupart des fonctions spéciales ne donnent pas de bons résultats si la vitre et le capot ne sont pas propres. Pour plus d'informations, reportez-vous à [Nettoyage de l'appareil HP tout-en-un](#).

Positionnement d'un original sur la vitre

- 1 Retirez les originaux du bac d'alimentation des documents et soulevez le capot de l'appareil HP tout-en-un.
- 2 Placez l'original, face vers le bas, dans l'angle avant droit de la vitre.

Conseil Pour plus d'informations sur le chargement d'un original, reportez-vous aux guides le long des bords avant et droit de la vitre.

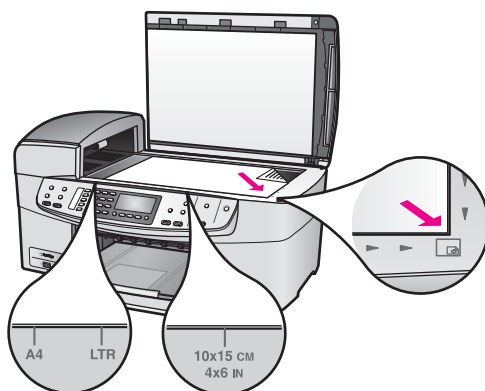

- 3 Fermez le capot.

Sélection de papiers pour l'impression et la copie

Votre appareil HP tout-en-un accepte de nombreux formats et types de papier. Lisez les recommandations suivantes pour obtenir une qualité optimale. Pensez à modifier ces paramètres lorsque vous changez de type ou de format de papier.

Papiers recommandés

Pour obtenir une qualité d'impression optimale, il est recommandé d'utiliser des papiers HP conçus spécialement pour le type de projet de votre impression. Par exemple, si vous imprimez des photos, chargez du papier photo brillant ou mat dans le bac d'alimentation. Si vous imprimez une brochure ou une présentation, utilisez le type de papier conçu spécialement pour ce type de projet.

Pour plus d'informations sur les papiers HP, reportez-vous à l'**aide en ligne du logiciel HP Image Zone** ou rendez-vous sur le site www.hp.com/support.

Papiers à éviter

Des bourrages papier peuvent se produire si vous utilisez du papier trop fin, trop glissant ou trop tendre. Des traînées, des traces ou des vides risquent d'apparaître lors de l'impression d'images si vous utilisez un papier à la texture trop lourde ou qui absorbe mal l'encre.

Nous recommandons de ne pas utiliser les papiers suivants pour vos impressions :

- Papier perforé ou découpé (hormis ceux destinés aux appareils à jet d'encre HP).
- Matières à texture trop lourde, par exemple les papiers à base de fibres de lin. L'impression risque d'être irrégulière et l'encre de baver sur le papier.
- Papiers extrêmement lisses, brillants ou trop traités, non conçus pour être utilisés avec votre appareil HP tout-en-un. Ils risquent d'entraîner des bourrages papier dans l'appareil HP tout-en-un ou de ne pas absorber l'encre.
- Formulaires en plusieurs volets (par exemple des formulaires en 2 ou 3 volets). Ils peuvent rester coincés ou se plier dans l'appareil. L'encre risque également de laisser des traces.
- Enveloppes à fermoir ou à fenêtre.
- Banderoles.

Nous recommandons de ne pas utiliser les papiers suivants pour vos copies :

- Tout format de papier autre que Lettre, A4, 10 x 15 cm , 5 x 7 pouces, Hagaki, L ou Légal. La disponibilité de ces papiers varie selon le pays ou la région.
- Papier perforé ou découpé (hormis ceux destinés aux appareils à jet d'encre HP).
- Enveloppes.
- Banderoles.
- Film transparent autre que le Film transparent jet d'encre HP Premium ou le Film transparent jet d'encre HP Premium Plus.
- Formulaires composés de plusieurs volets ou étiquettes.

Chargement du papier

Cette rubrique décrit la procédure de chargement des différents formats et types de papier dans votre appareil HP tout-en-un pour vos copies, impressions ou télécopies.

Conseil Pour éviter que le papier ne se froisse, n'ondule, ne se chiffonne ou ne se plie, stockez-le bien à plat dans un sachet étanche. Si le papier n'est pas stocké correctement, des changements extrêmes de température et d'humidité risquent de le déformer et de poser des problèmes dans l'appareil HP tout-en-un.

Chargement du papier au format standard

Vous pouvez charger de nombreux types de papier au format Lettre, A4 ou Légal dans le bac d'alimentation de votre appareil HP tout-en-un.

Chargement du papier au format standard dans le bac d'alimentation

- 1 Retirez le bac de sortie, puis faites glisser le guide de largeur jusqu'à sa position extrême.

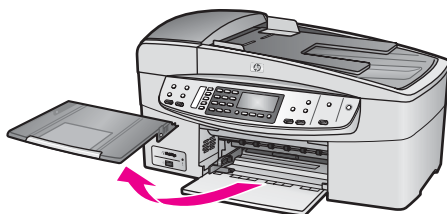

- 2 Taquez la pile de papier sur une surface plane pour aligner les bords des feuilles, puis procédez aux vérifications suivantes :
 - Vérifiez que le papier n'est pas froissé ou ondulé, qu'il n'est pas couvert de poussière et que les bords ne sont pas cornés.
 - Vérifiez que toutes les feuilles sont du même format et du même type.
- 3 Insérez la pile de papier dans le bac d'alimentation dans le sens de la longueur et face à imprimer vers le bas. Faites-la glisser jusqu'à ce qu'elle soit calée.

Remarque Assurez-vous que l'appareil HP tout-en-un est bien arrêté et silencieux lorsque vous chargez du papier dans le bac d'alimentation. Si l'appareil HP tout-en-un est en cours d'entretien des cartouches d'impression ou s'il effectue une tâche, le dispositif d'arrêt du papier risque de ne pas être en place. Vous risquez de pousser le papier trop loin dans le bac et l'appareil HP tout-en-un produirait alors des pages blanches.

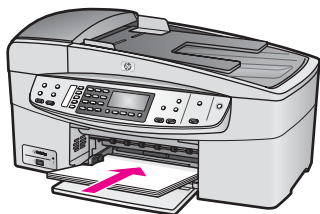

Conseil Si vous utilisez du papier à en-tête, insérez le haut de la page en premier, face à imprimer vers le bas. Pour plus d'informations sur le chargement de papier de format standard et de papier à en-tête, reportez-vous au diagramme gravé au fond du bac d'alimentation.

- Faites glisser les guides de largeur de façon à ce qu'ils touchent les bords du papier.
Ne surchargez pas le bac d'alimentation ; assurez-vous que la pile de papier tient dans le bac d'alimentation et ne dépasse pas le haut du guide de largeur.

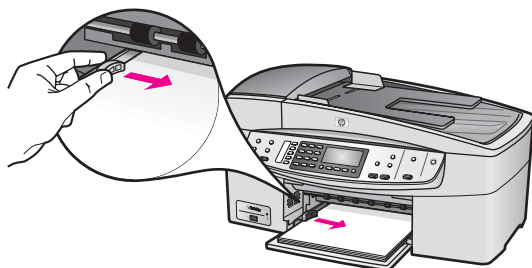

- Replacez le bac de sortie.

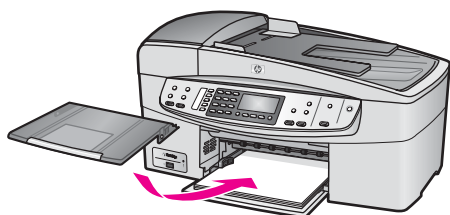

- Tirez la rallonge du bac de sortie vers vous, aussi loin que possible. Retournez le dispositif de verrouillage du papier à l'extrémité de la rallonge du bac de sortie afin de déployer le reste de la rallonge.

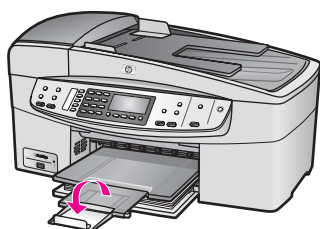

Chargement du papier photo 10 x 15 cm (4 x 6 pouces)

Vous pouvez charger du papier photo de 10 x 15 cm dans le bac à papier de votre appareil HP tout-en-un. Pour obtenir les meilleurs résultats, utilisez un type recommandé de papier photo 10 x 15 cm . Pour plus d'informations, reportez-vous à [Papiers recommandés](#).

De plus, pour obtenir les meilleurs résultats, définissez le type et le format du papier avant de copier ou d'imprimer. Pour obtenir des informations sur la modification des paramètres de papier, reportez-vous à l'**aide en ligne du logiciel HP Image Zone**.

Conseil Pour éviter que le papier ne se froisse, n'ondule, ne se chiffonne ou ne se plie, stockez-le bien à plat dans un sachet étanche. Si le papier n'est pas stocké correctement, des changements extrêmes de température et d'humidité risquent de le déformer et de poser des problèmes dans l'appareil HP tout-en-un.

Chargement de papier photo 10 x 15 cm dans le bac d'alimentation

- 1 Retirez le bac de sortie.
- 2 Retirez tout le papier du bac d'alimentation.
- 3 Insérez la pile de papier photo contre le côté droit du bac d'alimentation dans le sens de la longueur et face brillante vers le bas. Faites-la glisser jusqu'à ce qu'elle soit calée.
Si le papier photo utilisé est perforé, chargez-le de manière à ce que les perforations soient le plus près de vous.
- 4 Faites glisser le guide de largeur vers l'intérieur jusqu'à ce qu'il soit calé contre la pile de papier photo.
Ne surchargez pas le bac d'alimentation ; assurez-vous que la pile de papier photo tient dans le bac d'alimentation et ne dépasse pas le haut du guide de largeur.

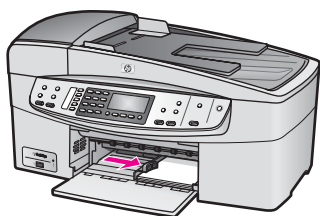

- 5 Remplacez le bac de sortie.

Chargement des cartes postales ou des cartes Hagaki

Vous pouvez charger des cartes postales ou des cartes Hagaki dans le bac d'alimentation de votre appareil HP tout-en-un.

Pour obtenir les meilleurs résultats, définissez le type et le format de papier avant de lancer l'impression ou la copie. Pour plus d'informations, reportez-vous à l'**aide en ligne du logiciel HP Image Zone**.

Chargement de cartes postales ou de cartes Hagaki dans le bac d'alimentation

- 1 Retirez le bac de sortie.
- 2 Retirez tout le papier du bac d'alimentation.
- 3 Insérez la pile de cartes contre le côté droit du bac d'alimentation dans le sens de la longueur et face à imprimer vers le bas. Faites-la glisser jusqu'à ce qu'elle soit calée.
- 4 Faites glisser le guide de largeur vers l'intérieur jusqu'à ce qu'il soit calé contre la pile de cartes.

Ne surchargez pas le bac d'alimentation ; assurez-vous que la pile de cartes tient dans le bac d'alimentation et ne dépasse pas le haut du guide de réglage de largeur.

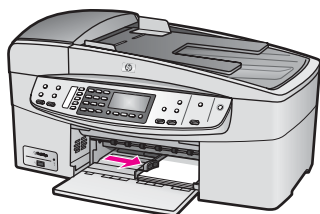

- 5 Remplacez le bac de sortie.

Chargement des enveloppes

Vous pouvez charger une ou plusieurs enveloppes dans le bac d'alimentation de votre appareil HP tout-en-un. N'utilisez pas d'enveloppes brillantes ou avec des motifs en relief, ni d'enveloppes à fermoir ou à fenêtre.

Remarque Reportez-vous aux fichiers d'aide de votre logiciel de traitement de texte pour obtenir des détails sur la mise en forme du texte à imprimer sur des enveloppes. Pour des résultats optimaux, utilisez des étiquettes pour indiquer l'adresse de l'expéditeur.

Chargement des enveloppes

- 1 Retirez le bac de sortie.
- 2 Retirez tout le papier du bac d'alimentation.
- 3 Insérez une ou plusieurs enveloppes contre le côté droit du bac d'alimentation avec le rabat déployé vers la gauche. Faites glisser la pile d'enveloppes jusqu'à ce qu'elle soit calée.

Conseil Pour plus d'informations sur le positionnement des enveloppes, reportez-vous au diagramme gravé au fond du bac d'alimentation.

- 4 Faites glisser le guide de largeur vers l'intérieur jusqu'à ce qu'il soit calé contre la pile d'enveloppes.
Ne surchargez pas le bac d'alimentation ; assurez-vous que la pile d'enveloppes tient dans le bac d'alimentation et ne dépasse pas le haut du guide de réglage de largeur.

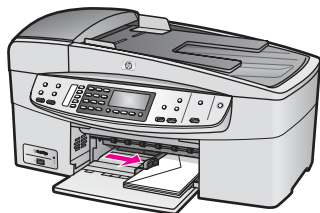

- 5 Remplacez le bac de sortie.

Chargement d'autres types de support papier

Vous trouverez dans le tableau ci-dessous quelques conseils pratiques pour le chargement de certains types de support. Pour obtenir des résultats optimaux, redéfinissez les paramètres de papier chaque fois que vous changez de format ou de type de papier. Pour obtenir des informations sur la modification des paramètres de papier, reportez-vous à l'**aide en ligne du logiciel HP Image Zone**.

Remarque Les formats et les types de papier disponibles varient selon les fonctions de votre appareil HP tout-en-un. Certains formats et types de papier sont uniquement disponibles si vous lancez l'impression depuis la boîte de dialogue d'**impression** de vos applications. Ils ne sont pas disponibles pour la copie et la télécopie. Lorsque des papiers ne sont disponibles que pour les impressions lancées depuis une application, cette indication est reportée dans le tableau ci-dessous.

| Papier | Conseils |
|---|---|
| Papiers HP | <ul style="list-style-type: none"> ● Papier HP Premium : La face non imprimable du papier porte une flèche de couleur grise. Introduisez le papier dans le bac d'alimentation en suivant le sens de la flèche, face à imprimer vers le bas. ● Film transparent jet d'encre HP Premium : Placez le film de manière à ce que la bande blanche (avec les flèches et le logo HP) soit orientée vers le haut et introduite en premier. <p>Remarque L'appareil HP tout-en-un ne peut pas détecter automatiquement les films transparents. Pour obtenir les meilleurs résultats, définissez le type de papier à film transparent avant de l'imprimer ou de le copier sur le film transparent.</p> <ul style="list-style-type: none"> ● Supports HP pour transfert sur tissu : Aplanissez complètement la feuille de transfert avant de l'utiliser. Ne chargez pas de feuilles froissées. Pour empêcher que les feuilles de transfert ne se froissent, conservez-les dans leur emballage d'origine jusqu'à leur utilisation. La face non imprimable du support porte une bande bleue. Introduisez manuellement un support à la fois dans le bac d'alimentation, bande bleue vers le haut. ● Cartes de vœux finition mate HP, Papier photo pour carte de vœux HP ou Cartes de vœux à texture feutrée HP : Placez une petite pile de papier carte de vœux HP dans le bac d'alimentation, face à imprimer vers le bas, jusqu'à ce qu'elle soit calée. |
| Étiquettes (uniquement pour impression depuis une application) | <p>Utilisez toujours des planches d'étiquettes au format Lettre ou A4 destinées aux appareils à jet d'encre HP (comme les étiquettes Avery pour imprimantes à jet d'encre) et assurez-vous que les étiquettes n'ont pas plus de deux ans. Les étiquettes sur des planches plus anciennes peuvent se détacher lorsque le papier est entraîné dans l'appareil HP tout-en-un, ce qui peut créer des bourrages papier.</p> <ol style="list-style-type: none"> 1 Aérez la pile de planches d'étiquettes pour séparer les feuilles qui pourraient être collées ensemble. |

(suite)

| Papier | Conseils |
|--------|---|
| | 2 Dans le bac d'alimentation, placez une pile de planches d'étiquettes sur du papier ordinaire au format standard, étiquettes vers le bas. N'insérez pas les planches d'étiquettes une par une. |

Prévention des bourrages papier

Pour éviter les bourrages papier, respectez les principes suivants :

- Évitez que le support ne se froisse ou n'ondule en le stockant à plat dans un sachet étanche.
- Retirez fréquemment le papier imprimé du bac de sortie.
- Assurez-vous que le papier chargé dans le bac d'alimentation repose à plat et que les bords ne sont pas cornés ou déchirés.
- Ne mélangez pas des papiers de types et de formats différents dans le bac d'alimentation ; chargez un seul type et un seul format de papier à la fois.
- Ajustez le guide de largeur du bac d'alimentation pour qu'il se cale contre le papier chargé. Assurez-vous que le guide de largeur ne courbe pas le papier chargé dans le bac d'alimentation.
- Ne poussez pas le papier trop loin dans le bac d'alimentation.
- Utilisez des types de papiers recommandés pour l'appareil HP tout-en-un. Pour plus d'informations, reportez-vous à [Sélection de papiers pour l'impression et la copie](#).

Pour obtenir des informations sur l'élimination des bourrages papier, reportez-vous à la section [Dépannage relatif au papier](#).

6 Utilisation d'un appareil photo PictBridge

L'appareil HP tout-en-un prend en charge la norme PictBridge, qui permet de connecter un appareil photo numérique compatible PictBridge au port de l'appareil photo et d'imprimer des photos JPEG stockées sur la carte mémoire de l'appareil photo. Les photos sont imprimées directement à partir de l'appareil photo numérique. Pour plus d'informations sur l'impression à partir de votre appareil photo, consultez la documentation fournie avec votre appareil photo numérique.

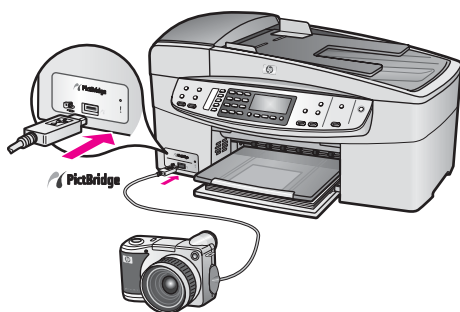

Impression de photos à partir d'un appareil photo compatible PictBridge

- 1 Assurez-vous que l'appareil HP tout-en-un est sous tension et que l'initialisation est terminée.
- 2 Connectez votre appareil photo numérique compatible PictBridge sur le port de l'appareil HP tout-en-un à l'aide du câble USB fourni avec l'appareil photo.
- 3 Mettez l'appareil photo sous tension et vérifiez qu'il est bien en mode PictBridge.

Remarque Lorsque l'appareil photo est correctement connecté, le voyant d'état situé à côté du port de l'appareil photo clignote lors de l'accès à l'appareil photo. Le voyant s'arrête de clignoter et reste allumé lors de l'impression à partir de l'appareil photo.

Si l'appareil photo n'est pas compatible PictBridge ou n'est pas en mode PictBridge, le voyant d'état clignote en jaune et un message d'erreur s'affiche sur l'écran de l'ordinateur (si le logiciel HP tout-en-un est installé). Déconnectez l'appareil photo, résolvez le problème et reconnectez l'appareil. Pour plus d'informations sur le dépannage du port de l'appareil photo PictBridge, reportez-vous à la rubrique **Dépannage de l'appareil 6200 series** de l'**Aide de HP Image Zone**.

Une fois l'appareil photo compatible PictBridge correctement connecté à l'appareil HP tout-en-un, vous pouvez imprimer vos photos. Assurez-vous que le papier chargé dans l'appareil HP tout-en-un correspond au paramètre défini dans votre appareil photo. Si le paramètre de format de papier sur votre appareil photo est défini à la valeur par défaut, l'appareil HP tout-en-un utilise le papier chargé dans le bac

d'alimentation. Reportez-vous au Guide de l'utilisateur de votre appareil photo pour de plus amples informations sur l'impression à partir de l'appareil photo.

Conseil Si vous possédez un appareil photo numérique HP qui ne prend pas en charge la technologie PictBridge, vous pouvez malgré tout imprimer directement sur votre appareil HP tout-en-un. Connectez l'appareil photo sur le port USB situé à l'arrière de l'appareil HP tout-en-un et non sur le port de l'appareil photo. L'impression directe depuis le port arrière ne fonctionne que pour les appareils photo numériques HP.

7 Utilisation des fonctions de copie

L'appareil HP tout-en-un permet de réaliser des copies couleur et noir et blanc de haute qualité sur de nombreux types de support, y compris sur des transparents. Vous pouvez agrandir ou réduire la taille d'un original pour le faire tenir sur un format de papier spécifique, ajuster la luminosité et l'intensité des couleurs de la copie et utiliser des fonctions spéciales pour réaliser des copies de haute qualité de vos photos, notamment des copies sans bordures au format 10 x 15 cm .

Ce chapitre contient des instructions pour augmenter la vitesse de copie, améliorer la qualité, définir le nombre de copies à imprimer, ainsi que des conseils pour choisir le type et le format de papier les mieux adaptés à votre tâche et créer des transferts sur tissu.

Conseil Pour obtenir une qualité optimale lors des projets de copie standard, définissez le format de papier à **Lettre** ou **A4**, le type de papier à **Papier ordinaire** et la qualité de copie à **Rapide**.

Pour plus d'informations sur la définition du format de papier, reportez-vous à [Définition du format de papier de copie](#).

Pour plus d'informations sur la définition du type de papier, reportez-vous à [Définition du type de papier de copie](#).

Pour plus d'informations sur la définition de la qualité de copie, reportez-vous à [Augmentation de la vitesse de copie ou de la qualité](#).

Vous pouvez apprendre à effectuer des projets de copie photo, tels que des copies de photos sans bordures, l'agrandissement et la réduction de copies de photos selon vos préférences, plusieurs copies de photos sur une page et l'amélioration de la qualité de copie de photos pâles.



Réalisation d'une copie sans bordures 10 x 15 cm (4 x 6 pouces) d'une photo



Copie d'une photo 10 x 15 cm (4 x 6 pouces) sur une page entière



Amélioration des zones claires de la copie

Définition du format de papier de copie

Vous pouvez définir le format de papier sur votre appareil HP tout-en-un. Définissez le format correspondant au papier chargé dans le bac d'alimentation. Le paramètre de format de papier par défaut est **Automatique**, ce qui signifie que votre appareil HP tout-en-un détecte le format de papier placé dans le bac d'alimentation.

| Type de papier | Paramètres de format conseillés |
|---|---------------------------------|
| Papier de copie, multi-usage ou ordinaire | Lettre ou A4 |
| Papiers jet d'encre | Lettre ou A4 |

(suite)

| Type de papier | Paramètres de format conseillés |
|----------------------|---|
| Transferts sur tissu | Lettre ou A4 |
| Papier à en-tête | Lettre, Légal ou A4 |
| Papiers photo | 10 x 15 cm ou 10 x 15 cm sans bordures 4 x 6 pouces ou 4 x 6 po ss bordures 5 x 7 pouces ou 5 x 7 po ss bordures Lettre ou Lettre sans bordures A4 ou A4 sans bordures Photo L ou Format L sans bordures |
| Cartes Hagaki | Hagaki ou Hagaki sans bordures |
| Films transparents | Lettre ou A4 |

Définition du format de papier à partir du panneau de configuration

- 1 Dans la zone Copie, appuyez sur **Menu** jusqu'à ce que **Format pap copie** apparaisse.
- 2 Appuyez sur ► jusqu'à ce que le format de papier souhaité apparaisse.
- 3 Appuyez sur **OK** pour sélectionner le format affiché.

Définition du type de papier de copie

Vous pouvez définir le type de papier sur l'appareil HP tout-en-un. Le paramètre de type de papier par défaut est **Automatique**, ce qui signifie que votre appareil HP tout-en-un détecte le type de papier placé dans le bac d'alimentation.

Si vous utilisez des papiers spéciaux ou si la qualité d'impression est médiocre avec le paramètre **Automatique**, vous pouvez définir manuellement le type de papier.

Définition du type de papier à partir du panneau de configuration

- 1 Dans la zone Copie, appuyez sur **Menu** jusqu'à ce que **Type de papier** apparaisse.
- 2 Appuyez sur ► jusqu'à ce que le paramètre de type de papier voulu apparaisse, puis cliquez sur **OK**.

Consultez le tableau suivant pour déterminer le paramètre à sélectionner en fonction du papier chargé dans le bac d'alimentation.

| Type de papier | Paramètre du panneau de configuration |
|--|---------------------------------------|
| Papier de copie ou à en-tête | Papier ordinaire |
| Papier blanc brillant HP | Papier ordinaire |
| Papier photo HP Premium Plus, brillant | Photo Premium |
| Papier photo HP Premium Plus, mat | Photo Premium |

(suite)

| Type de papier | Paramètre du panneau de configuration |
|---|---------------------------------------|
| Papier photo HP Premium Plus 10 x 15 cm (4 x 6 pouces) | Photo Premium |
| Papier photo HP | Papier photo |
| Papier photo polyvalent HP | Photo ordinaire |
| Papier photo polyvalent HP, semi-brillant | Polyvalent mat |
| Autre papier photo | Autre photo |
| Support pour transfert sur tissu HP | Transfert sur tissu |
| Support pour transfert sur tissu HP | Transf. tissu inversé |
| Papier HP Premium | Jet d'encre Premium |
| Autre papier pour imprimante jet d'encre | Jet d'encre Premium |
| Papier pour brochure et dépliant pro. HP, brillant | Brochure, glacé |
| Papier pour brochure et dépliant pro. HP, mat | Brochure, mat |
| Film transparent jet d'encre HP Premium ou Premium Plus | Transparent |
| Autre film transparent | Transparent |
| Hagaki Ordinaire | Papier ordinaire |
| Hagaki Brillant | Photo Premium |
| L (Japon uniquement) | Photo Premium |

Augmentation de la vitesse de copie ou de la qualité

L'appareil HP tout-en-un propose trois options qui affectent la vitesse et la qualité de la copie :

- L'option **Optimum** permet d'obtenir une copie de qualité optimale sur tous les types de papier et élimine l'effet de traîne se produisant parfois dans les zones unies. La copie est plus lente avec l'option **Optimum** qu'avec les autres paramètres.
- L'option **Typique** donne un résultat de haute qualité. C'est l'option recommandée pour la plupart des travaux de copie. L'option **Typique** est plus rapide que l'option **Optimum**.
- L'option **Rapide** permet d'effectuer des copies encore plus rapidement que l'option **Typique**. La qualité du texte est comparable à celle de l'option **Typique**, mais celle des graphiques peut être médiocre. Le paramètre **Rapide** utilise moins d'encre et accroît la durée de vie de vos cartouches d'impression.

Modification de la qualité de copie à partir du panneau de configuration

- 1 Assurez-vous que le bac d'alimentation contient du papier.
- 2 Chargez l'original face vers le bas dans l'angle avant droit de la vitre ou face vers le haut dans le bac d'alimentation des documents.
Si vous utilisez le bac d'alimentation des documents, placez les pages de sorte que le haut du document entre en premier.
- 3 Dans la zone Copie, appuyez sur **Qualité** jusqu'à ce que le voyant en regard d'un paramètre de qualité s'allume.
- 4 Appuyez sur **Copier, Noir** ou sur **Copier, Couleur**.

Modification des paramètres de copie par défaut

Lorsque vous modifiez les paramètres de copie à partir du panneau de configuration, ces nouvelles valeurs ne s'appliquent qu'au travail de copie en cours. Pour les appliquer à toutes les copies à venir, vous pouvez les enregistrer comme paramètres par défaut.

Lorsque vous modifiez les paramètres de copie à partir du panneau de configuration ou du **Directeur HP**, ces nouvelles valeurs ne s'appliquent qu'au travail de copie en cours. Pour les appliquer à toutes les copies à venir, vous pouvez les enregistrer comme paramètres par défaut.

Définition des paramètres de copie par défaut à partir du panneau de configuration

- 1 Modifiez les paramètres de copie selon les besoins.
- 2 Dans la zone Copie, appuyez sur **Menu** jusqu'à ce que **Nvx prm. défaut** apparaisse.
- 3 Appuyez sur ► jusqu'à ce que **Oui** apparaisse.
- 4 Appuyez sur **OK** pour enregistrer les paramètres comme nouveaux paramètres par défaut.

Les paramètres spécifiés ici sont enregistrés uniquement sur l'appareil HP tout-en-un. Les paramètres du logiciel ne sont pas modifiés. Vous pouvez enregistrer les paramètres que vous utilisez le plus souvent à l'aide du logiciel HP Image Zone fourni avec votre appareil HP tout-en-un. Pour plus d'informations, reportez-vous à l'**aide du logiciel HP Image Zone**.

Réalisation de plusieurs copies d'un même original

Vous pouvez définir le nombre de copies à imprimer à l'aide de l'option **Nombre de copies**.

- 1 Assurez-vous que le bac d'alimentation contient du papier.
- 2 Chargez l'original face vers le bas dans l'angle avant droit de la vitre ou face vers le haut dans le bac d'alimentation des documents.
Si vous utilisez le bac d'alimentation des documents, placez les pages de sorte que le haut du document entre en premier.
- 3 Dans la zone Copie, appuyez sur **Menu** jusqu'à ce que **Nombre de copies** apparaisse.
- 4 Appuyez sur ► ou utilisez le clavier numérique pour entrer le nombre de copies (sans dépasser le maximum).
Le nombre maximal de copies varie selon le modèle.

Conseil Maintenez l'un des boutons flèche enfoncé si vous devez entrer un nombre élevé de copies : le nombre de copies augmente ou diminue alors par incréments de 5.

- 5 Appuyez sur **Copier, Noir** ou sur **Copier, Couleur**.

Dans cet exemple, l'appareil HP tout-en-un réalise trois copies de la photo d'origine 10 x 15 cm .

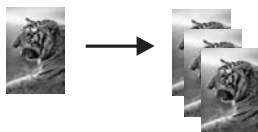

Copie d'un document noir et blanc de deux pages

Vous pouvez utiliser l'appareil HP tout-en-un pour copier un document d'une ou plusieurs pages, en couleur ou en noir et blanc. Dans cet exemple, l'appareil HP tout-en-un est utilisé pour copier un original noir et blanc de deux pages.

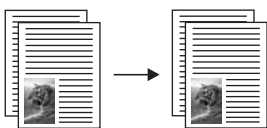

Copie d'un document de deux pages à partir du panneau de configuration

- 1 Assurez-vous que le bac d'alimentation contient du papier.
- 2 Chargez les originaux au format Lettre ou A4 dans le bac d'alimentation des documents. Placez les pages de sorte que le haut du document entre en premier.
- 3 Appuyez sur **Copier, Noir**.

Réalisation d'une copie sans bordures 10 x 15 cm (4 x 6 pouces) d'une photo

Pour obtenir des copies de photo de qualité optimale, chargez du papier photo dans le bac d'alimentation et modifiez vos paramètres de copie en fonction du type de papier et de l'amélioration photo sélectionnés. Pour obtenir une qualité d'impression optimale, utilisez les cartouches d'impression photo. Les cartouches d'impression photo et couleur permettent d'obtenir six encres différentes. Reportez-vous à [Utilisation d'une cartouche d'impression photo](#) pour plus d'informations.

Copie d'une photo à partir du panneau de configuration

- 1 Chargez du papier photo 10 x 15 cm dans le bac d'alimentation principal.

Conseil Lors de copies sans bordures, le papier photo (ou tout autre papier spécial) doit être préalablement chargé.

- 2 Chargez la photo originale face vers le bas dans l'angle avant droit de la vitre.

Disposez la photo sur la vitre en veillant à ce que sa longueur se situe le long du bord avant de la vitre.

- 3 Appuyez sur **Copier, Couleur**.

L'appareil HP tout-en-un réalise une copie sans bordures 10 x 15 cm de la photo d'origine, comme illustré ci-dessous.



Conseil Si la sortie n'est pas sans bordures, définissez le format de papier à **10 x 15 cm sans bordures** ou **4 x 6 po ss bordures**, définissez le type de papier à **Papier photo**, définissez le paramètre d'amélioration à **Photo**, puis réessayez.

Pour plus d'informations sur la définition du format de papier, reportez-vous à [Définition du format de papier de copie](#).

Pour plus d'informations sur la définition du type de papier, reportez-vous à [Définition du type de papier de copie](#).

Pour plus d'informations sur la définition du paramètre d'amélioration **Photo**, reportez-vous à [Amélioration des zones claires de la copie](#).

Copie d'une photo 10 x 15 cm (4 x 6 pouces) sur une page entière

Vous pouvez utiliser le paramètre **Remplir la page entière** pour agrandir ou réduire votre original en fonction de la zone imprimable du format de papier chargé dans le bac d'alimentation. Dans cet exemple, le paramètre **Remplir la page entière** est utilisé pour agrandir une photo 10 x 15 cm pour réaliser une copie sans bordures pleine page. Lorsque vous copiez une photo, utilisez la cartouche d'impression photo pour obtenir une qualité d'impression optimale. Les cartouches d'impression photo et couleur permettent d'obtenir six encres différentes. Reportez-vous à [Utilisation d'une cartouche d'impression photo](#) pour plus d'informations.

Remarque Pour réaliser une impression sans bordures sans changer les proportions de l'original, l'appareil HP tout-en-un doit parfois recadrer une partie de l'image le long des marges. Le plus souvent, cette découpe passera inaperçue.



Copie d'une photo sur une page entière à partir du panneau de configuration

Remarque Cette fonction ne donne pas de bons résultats si la vitre et le capot ne sont pas propres. Pour plus d'informations, reportez-vous à [Nettoyage de l'appareil HP tout-en-un](#).

- 1 Chargez du papier Lettre ou A4 dans le bac d'alimentation.

Conseil Lors de copies sans bordures, le papier photo (ou tout autre papier spécial) doit être préalablement chargé.

- 2 Chargez la photo originale face vers le bas dans l'angle avant droit de la vitre. Disposez la photo sur la vitre en veillant à ce que sa longueur se situe le long du bord avant de la vitre.
- 3 Dans la zone Copie, appuyez sur **Réduire/Agrandir** jusqu'à ce que **Remplir la page entière** apparaisse.
- 4 Appuyez sur **Copier, Couleur**.

Conseil Si la sortie n'est pas sans bordures, définissez le format de papier à **Lettre sans bordures** ou **A4 sans bordures**, définissez le type de papier à **Papier photo**, définissez le paramètre d'amélioration à **Photo**, puis réessayez.

Pour plus d'informations sur la définition du format de papier, reportez-vous à [Définition du format de papier de copie](#).

Pour plus d'informations sur la définition du type de papier, reportez-vous à [Définition du type de papier de copie](#).

Pour plus d'informations sur la définition du paramètre d'amélioration **Photo**, reportez-vous à [Amélioration des zones claires de la copie](#).

Redimensionnement d'un original pour le faire tenir sur du papier Lettre ou A4

Si l'image ou le texte de l'original remplit toute la feuille sans laisser de marges, utilisez la fonction **Page entière** ou **Page entière 91 %** pour réduire l'original et éviter que le texte ou les images ne soient rognés sur les bords de la feuille.

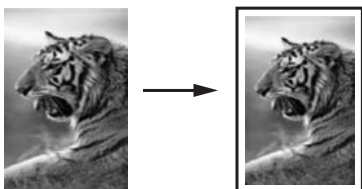

Conseil Vous pouvez également agrandir une petite photo à la taille de la zone imprimable d'une page. Pour réaliser cette opération sans changer les proportions de l'original ni couper les bords, il se peut que l'appareil HP tout-en-un laisse une marge non uniforme sur les bords du papier.

Redimensionnement d'un document à partir du panneau de configuration

- 1 Assurez-vous que le bac d'alimentation contient du papier.

- 2 Chargez l'original face vers le bas dans l'angle avant droit de la vitre ou face vers le haut dans le bac d'alimentation des documents.
Placez la page dans le bac d'alimentation des documents de sorte que le haut du document entre en premier.
- 3 Dans la zone Copie, effectuez l'une des opérations suivantes :
 - Si vous avez chargé l'original dans le bac d'alimentation des documents, appuyez sur **Réduire/Agrandir** jusqu'à ce que **Page entière 91 %** apparaisse.
 - Pour utiliser **Page entière**, appuyez sur **Réduire/Agrandir** jusqu'à ce que **Page entière** apparaisse.
- 4 Appuyez sur **Copier, Noir** ou sur **Copier, Couleur**.

Redimensionnement d'un original à l'aide de paramètres personnalisés

Vous pouvez utiliser des paramètres personnalisés pour réduire ou agrandir une copie d'un document.

Définition d'un format personnalisé à partir du panneau de configuration

- 1 Assurez-vous que le bac d'alimentation contient du papier.
- 2 Chargez l'original face vers le bas dans l'angle avant droit de la vitre ou face vers le haut dans le bac d'alimentation des documents.
- 3 Dans la zone Copie, appuyez sur **Réduire/Agrandir** jusqu'à ce que **Personnalisé 100 %** apparaisse.
- 4 Appuyez sur ► ou utilisez le clavier numérique pour entrer un pourcentage de réduction ou d'agrandissement de la copie, puis cliquez sur **OK**.
Les pourcentages minimal et maximal de redimensionnement d'une copie varient selon le modèle.
- 5 Appuyez sur **Copier, Noir** ou sur **Copier, Couleur**.

Copie d'un document au format Légal sur du papier au format Lettre

Vous pouvez utiliser le paramètre **Légal>Ltr 72%** pour réduire une copie d'un document au format Légal au format Lettre.

Remarque Dans l'exemple, le pourcentage **Légal>Ltr 72%** peut ne pas correspondre à celui qui figure sur l'écran du panneau de configuration.

- 1 Assurez-vous que le bac d'alimentation contient du papier.
- 2 Chargez le document au format Légal face vers le haut dans le bac d'alimentation des documents, le haut de la page sur la gauche.
- 3 Dans la zone Copie, appuyez sur **Réduire/Agrandir** jusqu'à ce que **Légal>Ltr 72%** apparaisse.
- 4 Appuyez sur **Copier, Noir** ou sur **Copier, Couleur**.
L'appareil HP tout-en-un réduit la taille de l'original en fonction de la zone imprimable du papier au format Lettre, comme indiqué ci-dessous.

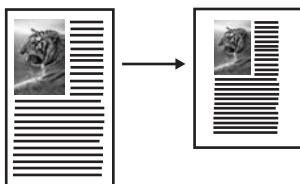

Copie d'un original pâle

Vous pouvez utiliser l'option **+ clair/foncé** pour régler la luminosité des copies. Vous pouvez aussi régler l'intensité des couleurs pour les rendre plus vives ou plus douces.

- 1 Assurez-vous que le bac d'alimentation contient du papier.
- 2 Chargez l'original face vers le bas dans l'angle avant droit de la vitre ou face vers le haut dans le bac d'alimentation des documents.
Si vous utilisez le bac d'alimentation des documents, placez les pages de sorte que le haut du document entre en premier.
- 3 Dans la zone Copie, appuyez sur **Menu** jusqu'à ce que **+ clair/foncé** apparaisse.
- 4 Appuyez sur ► pour assombrir la copie, puis cliquez sur **OK**.

Remarque Vous pouvez également appuyer sur ◀ pour éclaircir la copie.

- 5 Dans la zone Copie, appuyez sur **Menu** jusqu'à ce que **Intens. couleurs** apparaisse.
La plage de valeurs d'intensité des couleurs s'affiche sous la forme d'une échelle sur l'écran du panneau de configuration.
- 6 Appuyez sur ► pour rendre l'image plus vive, puis sur **OK**.

Remarque Vous pouvez également appuyer sur ◀ pour rendre l'image plus pâle.

- 7 Appuyez sur **Copier, Noir** ou sur **Copier, Couleur**.

Réalisation de copies d'un document télécopié plusieurs fois

La fonction **Améliorations** permet d'améliorer la qualité du texte en accentuant le bord des caractères noirs ou celle des photos en améliorant les couleurs claires qui risqueraient d'apparaître blanches.

Le paramètre d'amélioration **Mixte** est l'option par défaut. Utilisez le paramètre d'amélioration **Mixte** pour rendre les contours des originaux plus nets.

Copie d'un document flou

- 1 Assurez-vous que le bac d'alimentation contient du papier.
- 2 Chargez l'original face vers le bas dans l'angle avant droit de la vitre ou face vers le haut dans le bac d'alimentation des documents.
Si vous utilisez le bac d'alimentation des documents, placez les pages de sorte que le haut du document entre en premier.
- 3 Dans la zone Copie, appuyez sur **Menu** jusqu'à ce que **Améliorations** apparaisse.
- 4 Appuyez sur ► jusqu'à ce que le paramètre **Texte** apparaisse, puis sur **OK**.
- 5 Appuyez sur **Copier, Noir** ou sur **Copier, Couleur**.

Si l'un des cas suivants se produit, désactivez l'amélioration **Texte** en sélectionnant **Photo** ou **Aucune** :

- Des points de couleur apparaissent autour du texte de vos copies.
- Les caractères noirs de grande taille ne sont pas correctement rendus.
- Les petits objets ou lignes en couleur présentent des parties noires.
- Des bandes horizontales granuleuses ou blanches apparaissent dans les zones de gris clair à gris moyen.

Amélioration des zones claires de la copie

Utilisez les améliorations **Photo** pour enrichir les couleurs claires qui risqueraient d'apparaître blanches. Vous pouvez aussi utiliser les améliorations **Photo** pour éliminer ou réduire l'un des problèmes suivants susceptibles de se produire lors d'une copie avec les améliorations **Texte** :

- Des points de couleur apparaissent autour du texte de vos copies.
- Les caractères noirs de grande taille ne sont pas correctement rendus.
- Les petits objets ou lignes en couleur présentent des parties noires.
- Des bandes horizontales granuleuses ou blanches apparaissent dans les zones de gris clair à gris moyen.

Copie d'une photo surexposée

- 1 Assurez-vous que le bac d'alimentation contient du papier.
- 2 Chargez la photo originale face vers le bas dans l'angle avant droit de la vitre. Disposez la photo sur la vitre en veillant à ce que sa longueur se situe le long du bord avant de la vitre.
- 3 Dans la zone Copie, appuyez sur **Menu** jusqu'à ce que **Améliorations** apparaisse.
- 4 Appuyez sur ► jusqu'à ce que le paramètre **Photo** apparaisse, puis sur **OK**.
- 5 Appuyez sur **Copier, Couleur**.

Vous pouvez facilement régler les paramètres **Améliorations** pour les photos et autres documents que vous copiez en utilisant le logiciel **HP Image Zone** installé avec votre appareil HP tout-en-un. D'un clic de souris, vous pouvez définir une copie de photo avec les améliorations **Photo**, une copie d'un texte avec les améliorations **Texte** ou une copie d'un document mixte avec les améliorations **Photo** et **Texte**. Pour plus d'informations, reportez-vous à l'aide en ligne du logiciel **HP Image Zone**.

Préparation d'un transfert couleur sur tissu

Vous pouvez copier une image ou du texte avec un transfert sur tissu, puis l'appliquer sur un t-shirt, un oreiller, un napperon ou autre.

Conseil Nous vous recommandons d'essayer d'abord le transfert sur tissu sur un vieux vêtement.

- 1 Chargez le support pour transfert sur tissu dans le bac d'alimentation.
- 2 Chargez l'original face vers le bas dans l'angle avant droit de la vitre. Si vous copiez une photo, placez-la sur la vitre de sorte que sa longueur se situe le long du bord avant de la vitre.
- 3 Dans la zone Copie, appuyez sur **Menu** jusqu'à ce que **Type de papier** apparaisse.

- 4 Appuyez sur ► jusqu'à ce que **Transfert sur tissu** ou **Transf. tissu inversé** apparaisse, puis sur **OK**.

Remarque Sélectionnez **Transfert sur tissu** pour les tissus foncés et **Transf. tissu inversé** pour les tissus blancs ou clairs.

- 5 Appuyez sur **Copier, Noir** ou sur **Copier, Couleur**.

Remarque Lorsque vous sélectionnez le type de papier **Transf. tissu inversé**, l'appareil HP tout-en-un copie automatiquement une image miroir de votre original pour qu'elle apparaisse à l'endroit une fois transférée sur le tissu.

Interruption de la copie

- Pour arrêter la copie, appuyez sur **Annuler** sur le panneau de configuration.

8 Utilisation des fonctions de numérisation

La numérisation est un procédé permettant de convertir du texte et des images en un format électronique accepté par votre ordinateur. Vous pouvez numériser tout type de support : photos, articles de magazine et documents de texte, du moment que vous veillez à ne pas rayer la vitre de votre appareil HP tout-en-un.

Les fonctions de numérisation de votre appareil HP tout-en-un vous seront utiles pour :

- numériser le texte d'un article pour l'utiliser dans votre logiciel de traitement de texte et le citer dans un rapport ;
- numériser un logo et l'utiliser dans un logiciel de publication en vue d'imprimer des cartes de visite et des brochures commerciales ;
- envoyer des photos par courrier électronique à vos amis et à votre famille en numérisant vos impressions préférées ;
- créer un inventaire photographique de votre maison ou de votre bureau ;
- archiver vos plus précieux souvenirs dans un album électronique.

Remarque La numérisation de texte ou reconnaissance optique de caractères (OCR) permet d'importer le contenu d'articles de magazines, de livres et autres supports imprimés dans votre application de traitement de texte préférée, ou toute autre application, sous forme de texte modifiable. Prenez le temps d'apprendre à maîtriser les fonctions de reconnaissance optique pour obtenir des résultats optimaux. Ne vous attendez pas à obtenir des documents impeccables dès la première utilisation de votre logiciel de reconnaissance optique. Il vous faudra probablement un peu de temps et d'expérience pour en tirer le meilleur parti.

Pour de plus amples informations sur la numérisation de documents, notamment de documents comprenant du texte et des graphiques, reportez-vous à la documentation fournie avec votre logiciel de reconnaissance optique.

Pour utiliser les fonctions de numérisation, l'appareil HP tout-en-un et l'ordinateur doivent être connectés et mis sous tension. Le logiciel de l'appareil HP tout-en-un doit également être installé et actif sur l'ordinateur avant la numérisation. Pour vérifier que le logiciel de l'appareil HP tout-en-un est actif sur un ordinateur sous Windows, contrôlez la présence de l'icône de l'appareil HP tout-en-un dans la barre d'état du système située dans le coin inférieur droit de l'écran, près de l'heure. Le logiciel de l'appareil HP tout-en-un sera toujours actif sur un Macintosh.

Remarque Si l'icône HP ne figure pas dans la barre d'état du système sous Windows, certaines fonctionnalités de votre appareil HP tout-en-un ne seront peut-être pas disponibles et le message d'erreur **Pas de connexion** risque de s'afficher. Pour remédier au problème, redémarrez votre ordinateur ou lancez le logiciel **HP Image Zone**.

Pour obtenir des informations sur les numérisations réalisées depuis l'ordinateur et sur la façon de régler, redimensionner, faire pivoter, recadrer et améliorer la netteté de vos numérisations, consultez l'**aide en ligne du logiciel HP Image Zone**.

Ce chapitre contient des informations sur l'envoi d'une numérisation vers et depuis différentes destinations et sur le réglage de l'aperçu de l'image.

Envoi d'une image numérisée vers une application

Procédez comme suit si votre appareil HP tout-en-un est directement connecté à un ordinateur via un câble USB.

Vous pouvez numériser des originaux directement à partir du panneau de configuration.

Remarque Le contenu des menus présentés dans cette rubrique peut varier en fonction de votre système d'exploitation et des applications de destination définies dans le logiciel **HP Image Zone**.

Envoi d'une numérisation vers une application

- 1 Chargez l'original, face à numériser contre la vitre, dans l'angle avant droit.
- 2 Dans la zone Numérisation, appuyez sur le bouton **Numérisation vers**.
Le menu **Numériser vers** s'affiche, ainsi que les destinations possibles, y compris les applications, des images numérisées. La destination par défaut est celle que vous avez sélectionnée en dernier lieu dans ce menu. Vous pouvez définir les applications et les destinations proposées dans le menu **Numériser vers** à l'aide du logiciel **HP Image Zone**, sur votre ordinateur.
- 3 Pour sélectionner un application destinée à recevoir la numérisation, utilisez ◀ ou ▶ pour la sélectionner, puis appuyez sur **OK** ou sur **Numériser**.
Un aperçu de l'image numérisée apparaît dans la fenêtre de **numérisation HP** de l'ordinateur, où vous pouvez la modifier.
Pour savoir comment modifier un aperçu de l'image, consultez l'**aide en ligne du logiciel HP Image Zone**.
- 4 Modifiez l'aperçu à votre gré dans la fenêtre **Numérisation HP**. Lorsque vous avez terminé, cliquez sur **Accepter**.
L'appareil HP tout-en-un envoie l'image numérisée vers l'application sélectionnée. Par exemple, si vous choisissez le logiciel **HP Image Zone (Windows)** ou **JPEG vers Galerie HP (Macintosh)**, il s'ouvre automatiquement et affiche l'image.

L'appareil **HP Image Zone** dispose de plusieurs outils permettant de modifier une image numérisée. Vous pouvez améliorer la qualité d'une image en réglant la luminosité, l'intensité, la tonalité des couleurs et la saturation. Vous pouvez également recadrer, redresser, faire pivoter ou redimensionner l'image. Lorsque l'image numérisée vous convient, vous pouvez l'ouvrir dans une autre application, l'envoyer via un courrier électronique ou l'imprimer. Pour plus d'informations sur l'utilisation de l'appareil **HP Image Zone**, reportez-vous à l'**aide du logiciel HP Image Zone**.

Arrêt de la numérisation

- Pour arrêter la numérisation, appuyez sur **Annuler** sur le panneau de configuration.

9 Impression à partir d'un ordinateur

Vous pouvez utiliser l'appareil HP tout-en-un avec n'importe quelle application logicielle dotée d'une fonction d'impression. Les instructions varient légèrement selon que vous imprimez sous Windows ou Macintosh. Veuillez à suivre les instructions concernant votre système d'exploitation dans ce chapitre.

Outre les possibilités d'impression présentées dans ce chapitre, vous pouvez effectuer des tâches d'impression spéciales (par exemple, impression sans bordures et bulletins), imprimer des images provenant directement d'un appareil photo numérique HP prenant en charge le système PictBridge et utiliser les images numérisées pour vos projets d'impression dans le logiciel **HP Image Zone**.

- Pour plus d'informations sur l'impression depuis un appareil photo numérique, reportez-vous à la section [Utilisation d'un appareil photo PictBridge](#).
- Pour plus d'informations sur les tâches d'impression spéciales ou l'impression d'images dans le logiciel **HP Image Zone**, reportez-vous à l'[aide en ligne du logiciel HP Image Zone](#).

Impression à partir d'une application logicielle

La plupart des paramètres d'impression sont gérés automatiquement par l'application que vous utilisez pour imprimer ou par la technologie HP ColorSmart. Vous ne devez les modifier manuellement que lorsque vous changez de qualité d'impression, imprimez sur des types de papiers ou de films transparents spécifiques ou utilisez des fonctions spéciales.

Impression depuis l'application logicielle utilisée pour créer le document (utilisateurs Windows)

- 1 Assurez-vous que le bac d'alimentation contient du papier.
- 2 Dans le menu **Fichier** de votre application logicielle, cliquez sur **Imprimer**.
- 3 Sélectionnez l'appareil HP tout-en-un comme imprimante.
- 4 Si vous devez modifier les paramètres, cliquez sur le bouton qui ouvre la boîte de dialogue **Propriétés**.
Selon l'application logicielle utilisée, ce bouton peut être **Propriétés**, **Options**, **Configuration d'imprimante** ou **Imprimante**.
- 5 Sélectionnez les options correspondant à votre tâche d'impression dans les onglets **Papier/Qualité**, **Finition**, **Effets**, **Bases** et **Couleur**.

Conseil Vous pouvez sélectionner facilement les options appropriées à votre travail d'impression en choisissant l'une des tâches d'impression prédéfinies dans l'onglet des **raccourcis d'impression**. Cliquez sur un type de tâche d'impression dans la liste des **tâches réalisables**. Les paramètres par défaut pour ce type d'impression sont définis et sont résumés dans l'onglet des **raccourcis d'impression**. Le cas échéant, vous pouvez modifier les paramètres dans cet onglet, mais vous pouvez également le faire dans les autres onglets de la boîte de dialogue **Propriétés**.

- 6 Cliquez sur **OK** pour fermer la boîte de dialogue **Propriétés**.
- 7 Cliquez sur **Imprimer** ou sur **OK** pour commencer l'impression.

Impression depuis l'application logicielle utilisée pour créer le document (utilisateurs Macintosh)

- 1 Assurez-vous que le bac d'alimentation contient du papier.
- 2 Sélectionnez l'appareil HP tout-en-un dans le **Sélecteur** (OS 9), le **Centre d'impression** (OS 10.2 ou version antérieure) ou l'**utilitaire de configuration de l'imprimante** (OS 10.3 ou version ultérieure) avant de lancer l'impression.
- 3 Dans le menu **Fichier** de votre application logicielle, sélectionnez **Mise en page**. La boîte de dialogue **Mise en page** s'affiche. Vous pouvez alors définir le format du papier, son orientation et l'échelle.
- 4 Définissez les attributs de page :
 - Sélectionnez le format du papier.
 - Sélectionnez l'orientation du papier.
 - Entrez le pourcentage de mise à l'échelle.

Remarque Sous OS 9, la boîte de dialogue **Mise en page** comporte une option permettant d'imprimer une version miroir (ou inversée) de l'image et d'ajuster les marges pour les impressions recto verso.

- 5 Cliquez sur **OK**.
- 6 Dans le menu **Fichier** de votre application logicielle, sélectionnez **Imprimer**. La boîte de dialogue **Imprimer** apparaît. Si vous utilisez OS 9, le panneau **Général** s'ouvre. Si vous utilisez OS X, le panneau **Copies et pages** s'ouvre.
- 7 Modifiez les paramètres d'impression pour chaque option dans le menu contextuel, selon le projet à réaliser.
- 8 Cliquez sur **Imprimer** pour lancer l'impression.

Modification des paramètres d'impression

Vous pouvez personnaliser les paramètres d'impression de l'appareil HP tout-en-un de manière à traiter pratiquement toutes les tâches.

Utilisateurs Windows

Avant de modifier les paramètres d'impression, vous devez décider si les modifications sont appliquées à la tâche en cours uniquement ou si elles deviennent les paramètres par défaut pour toutes les impressions futures. L'affichage des paramètres d'impression diffère selon que vous voulez appliquer les modifications à toutes les futures impressions ou uniquement à la tâche d'impression en cours.

Modification des paramètres d'impression pour tous les travaux futurs

- 1 Dans le **Directeur HP**, cliquez sur **Paramètres**, sélectionnez **Paramètres d'impression**, puis cliquez sur **Paramètres de l'imprimante**.
- 2 Modifiez les paramètres d'impression et cliquez sur **Appliquer**.

Modification des paramètres d'impression pour le travail en cours

- 1 Dans le menu **Fichier** de votre application logicielle, cliquez sur **Imprimer**.
- 2 Vérifiez que l'appareil HP tout-en-un est l'imprimante sélectionnée.
- 3 Cliquez sur le bouton qui ouvre la boîte de dialogue **Propriétés**.

Selon l'application logicielle utilisée, ce bouton peut être **Propriétés**, **Options**, **Configuration d'imprimante** ou **Imprimante**.

- 4 Modifiez les paramètres d'impression et cliquez sur **Appliquer**.
- 5 Cliquez sur **Imprimer** ou sur **OK** dans la boîte de dialogue **Imprimer** pour procéder à l'impression.

Utilisateurs Macintosh

Utilisez les boîtes de dialogue **Mise en page** et **Imprimer** pour modifier les paramètres d'impression de votre tâche. La boîte de dialogue varie selon le paramètre à modifier.

Modification du format de papier, de l'orientation et de l'échelle

- 1 Sélectionnez l'appareil HP tout-en-un dans le **Sélecteur** (OS 9), le **Centre d'impression** (OS 10.2 ou version antérieure) ou l'**utilitaire de configuration de l'imprimante** (OS 10.3 ou version ultérieure) avant de lancer l'impression.
- 2 Dans le menu **Fichier** de votre application logicielle, sélectionnez **Mise en page**.
- 3 Modifiez le format de papier, l'orientation et la mise à l'échelle à votre convenance, puis cliquez sur **OK**.

Modification de tous les autres paramètres d'impression

- 1 Sélectionnez l'appareil HP tout-en-un dans le **Sélecteur** (OS 9), le **Centre d'impression** (OS 10.2 ou version antérieure) ou l'**utilitaire de configuration de l'imprimante** (OS 10.3 ou version ultérieure) avant de lancer l'impression.
- 2 Dans le menu **Fichier** de votre application logicielle, sélectionnez **Imprimer**.
- 3 Modifiez les paramètres d'impression et cliquez sur **Imprimer** pour lancer l'impression.

Arrêt d'un travail d'impression

Vous pouvez arrêter un travail d'impression depuis l'appareil HP tout-en-un ou depuis l'ordinateur, mais il est conseillé de le faire depuis l'appareil HP tout-en-un pour obtenir de meilleurs résultats.

Arrêt d'une impression à partir de l'appareil HP tout-en-un

- Appuyez sur **Annuler** sur le panneau de configuration. Recherchez le message **Impr. annulée** sur l'écran du panneau de configuration. Si le message n'apparaît pas, appuyez à nouveau sur **Annuler**.

10 Configuration du télécopieur

Après avoir effectué toutes les étapes énoncées dans le Guide de configuration, suivez les instructions de ce chapitre pour procéder à la configuration de votre télécopieur. Conservez votre Guide de configuration pour pouvoir l'utiliser ultérieurement.

Dans ce chapitre, vous apprendrez à configurer votre appareil HP tout-en-un pour que la télécopie fonctionne correctement avec l'équipement et les services dont vous disposez peut-être déjà sur la même ligne téléphonique que celle utilisée par votre appareil HP tout-en-un.

Avant de configurer votre appareil HP tout-en-un pour la télécopie, indiquez le type d'équipements ou de services que vous utilisez sur la même ligne téléphonique. Dans la première colonne du tableau suivant, sélectionnez la combinaison le type d'équipements et de services correspondant à votre environnement (maison ou bureau). Recherchez ensuite la configuration appropriée dans la deuxième colonne. Ce chapitre contient des instructions détaillées fournies pour chaque configuration.

| Autres équipements et services partageant votre ligne de télécopie | Configuration du télécopieur recommandée |
|---|--|
| Aucun. Vous utilisez une ligne de téléphone dédiée à la télécopie. | Cas A : Ligne de télécopie distincte (aucun appel vocal reçu) |
| Vous utilisez un service DSL fourni par votre opérateur téléphonique. | Cas B : Configuration de votre appareil HP tout-en-un avec une ligne DSL |
| Vous utilisez un système téléphonique avec autocommutateur (PBX) ou un système RNIS (réseau numérique à intégration de services). | Cas C : Configuration de votre appareil HP tout-en-un avec un système téléphonique PBX ou une ligne RNIS |
| Vous utilisez un service de sonnerie distincte fourni par votre opérateur téléphonique. | Cas D : Télécopieur avec service de sonnerie distincte sur la même ligne |
| Appels vocaux. Vous recevez les appels vocaux et de télécopie sur cette même ligne téléphonique. | Cas E : Ligne vocale et de télécopie partagée |
| Appels vocaux et service de messagerie vocale. Vous recevez les appels vocaux et de télécopie sur cette ligne téléphonique et vous êtes abonné à un service de | Cas F : Ligne vocale et de télécopie partagée avec une messagerie vocale |

(suite)

| Autres équipements et services partageant votre ligne de télécopie | Configuration du télécopieur recommandée |
|--|--|
| messagerie vocale auprès de votre opérateur téléphonique. | |

Cas A : Ligne de télécopie distincte (aucun appel vocal reçu)

Si vous utilisez une ligne téléphonique distincte sur laquelle vous ne recevez aucun appel vocal et que vous ne connectez aucun autre équipement à cette ligne, configurez votre appareil HP tout-en-un comme décrit dans cette section.

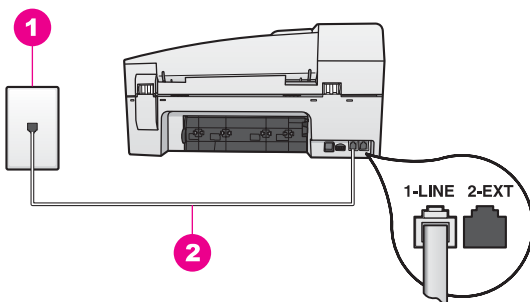

Vue arrière de l'appareil HP tout-en-un

| | |
|---|--|
| 1 | Prise téléphonique murale |
| 2 | Cordon téléphonique fourni avec l'appareil HP tout-en-un connecté au port « 1-LINE » |

Configuration de l'appareil HP tout-en-un avec une ligne de télécopie distincte

- 1 Connectez l'une des extrémités du cordon téléphonique fourni avec votre appareil HP tout-en-un à la prise téléphonique murale et l'autre extrémité au port « 1-LINE » à l'arrière de votre appareil HP tout-en-un.



Attention Si vous n'utilisez pas le cordon fourni pour effectuer la connexion entre la prise téléphonique murale et votre appareil HP tout-en-un, vous ne pourrez peut-être pas envoyer de télécopies correctement. Ce cordon téléphonique spécial est différent des autres cordons téléphoniques que vous possédez éventuellement chez vous ou à votre bureau. Si le cordon fourni est trop court, reportez-vous à la section [Le cordon téléphonique fourni avec l'appareil HP tout-en-un n'est pas assez long pour obtenir des informations sur la manière de le rallonger.](#)

- 2 Configurez l'appareil HP tout-en-un de sorte qu'il réponde automatiquement aux appels entrants. Appuyez sur le bouton **Réponse automatique** jusqu'à ce que le voyant soit allumé.
- 3 Modifiez le paramètre **Sonn. avant rép.** à une ou deux sonneries. Cette opération est facultative.

Pour plus d'informations sur la modification de ce paramètre, reportez-vous à la section [Définition du nombre de sonneries avant réponse](#).

- 4 Lancez un test de télécopie. Pour obtenir des informations, reportez-vous à la section [Test de la configuration de votre télécopieur](#).

Lorsque le téléphone sonne, votre appareil HP tout-en-un répond automatiquement après le nombre de sonneries que vous avez défini dans le paramètre **Sonn. avant rép.** Votre appareil émet ensuite des tonalités de réception de télécopie au télécopieur expéditeur et la télécopie est réceptionnée.

Cas B : Configuration de votre appareil HP tout-en-un avec une ligne DSL

Si vous utilisez un service DSL fourni par votre opérateur téléphonique, suivez les instructions contenues dans cette section pour connecter un filtre DSL entre la prise téléphonique murale et votre appareil HP tout-en-un. Le filtre DSL supprime le signal numérique qui risque d'empêcher votre appareil HP tout-en-un de communiquer correctement avec la ligne téléphonique. (DSL est également appelé ADSL dans certaines régions.)

Attention Si vous utilisez une ligne DSL et que vous ne connectez pas le filtre DSL, vous ne pourrez ni envoyer ni recevoir de télécopie avec votre appareil HP tout-en-un.

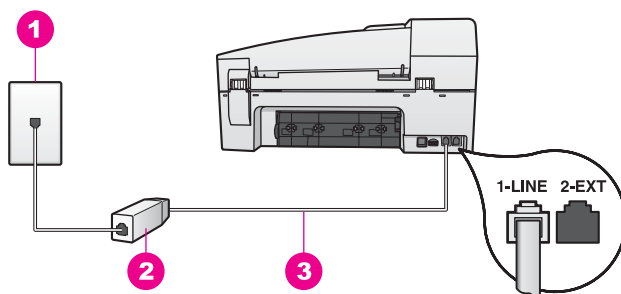

Vue arrière de l'appareil HP tout-en-un

| | |
|---|--|
| 1 | Prise téléphonique murale |
| 2 | Cordon et filtre DSL fournis par votre fournisseur DSL |
| 3 | Cordon téléphonique fourni avec votre appareil HP tout-en-un connecté au port « 1-LINE » |

Configuration de l'appareil HP tout-en-un avec une ligne DSL

- 1 Procurez-vous un filtre DSL auprès de votre fournisseur DSL.
- 2 Connectez l'une des extrémités du cordon téléphonique fourni avec votre appareil HP tout-en-un au port ouvert du filtre DSL et l'autre extrémité au port « 1-LINE » à l'arrière de votre appareil HP tout-en-un.

Attention Si vous n'utilisez pas le cordon fourni pour effectuer la connexion entre la prise téléphonique murale et votre appareil HP tout-en-un, vous ne pourrez peut-être pas envoyer de télécopies correctement. Ce

cordon téléphonique spécial est différent des autres cordons téléphoniques que vous possédez éventuellement chez vous ou à votre bureau.

- 3 Connectez le cordon du filtre DSL à la prise téléphonique murale.
- 4 Lancez un test de télécopie. Pour obtenir des informations, reportez-vous à la section [Test de la configuration de votre télécopieur](#).

Cas C : Configuration de votre appareil HP tout-en-un avec un système téléphonique PBX ou une ligne RNIS

Si vous utilisez un système téléphonique PBX ou un adaptateur de terminal/ convertisseur RNIS, assurez-vous d'effectuer les opérations suivantes :

- Si vous utilisez un système téléphonique PBX ou un adaptateur de terminal/ convertisseur RNIS, connectez votre appareil HP tout-en-un au port de téléphonie et de télécopie. Si possible, vérifiez également que l'adaptateur de terminal est défini au type de commutateur approprié pour votre pays/région.

Remarque Certains systèmes RNIS vous permettent de configurer les ports pour un équipement téléphonique spécifique. Par exemple, vous pouvez affecter un port au téléphone et à la télécopie Groupe 3 et un autre port à d'autres fonctions. Si vous avez des problèmes lors de la connexion de votre convertisseur RNIS au port de télécopie et de téléphonie, utilisez le port conçu pour plusieurs fonctionnements. Il est nommé « multi-combi » ou un terme similaire.

- Si vous utilisez un système téléphonique PBX, désactivez la tonalité d'appel en attente.



Attention De nombreux systèmes numériques PBX comportent une tonalité d'appel en attente qui est activée par défaut. La tonalité d'appel en attente interfère avec la transmission de la télécopie et vous ne pouvez ni envoyer, ni recevoir de télécopies avec votre appareil HP tout-en-un. Reportez-vous à la documentation fournie avec votre système téléphonique PBX pour obtenir des instructions sur la désactivation de la tonalité d'appel en attente.

- Si vous utilisez un système téléphonique PBX, composez le numéro de ligne extérieure avant de composer le numéro du télécopieur.
- Veillez à utiliser le cordon fourni pour connecter votre appareil HP tout-en-un à la prise téléphonique murale, sinon vous risquez de ne pas pouvoir envoyer de télécopies correctement. Ce cordon téléphonique spécial est différent des autres cordons téléphoniques que vous possédez éventuellement chez vous ou à votre bureau. Si le cordon fourni est trop court, reportez-vous à la section [Le cordon téléphonique fourni avec l'appareil HP tout-en-un n'est pas assez long pour obtenir des informations sur la manière de le rallonger](#).

Cas D : Télécopieur avec service de sonnerie distincte sur la même ligne

Si vous êtes abonné à un service de sonnerie distincte (fourni par votre opérateur téléphonique) permettant d'avoir plusieurs numéros de téléphone sur une même ligne téléphonique, chaque numéro étant associé à une sonnerie différente, configurez votre appareil HP tout-en-un comme décrit dans cette section.

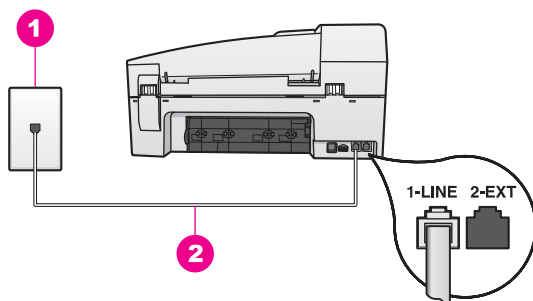

Vue arrière de l'appareil HP tout-en-un

| | |
|---|--|
| 1 | Prise téléphonique murale |
| 2 | Cordon téléphonique fourni avec votre appareil HP tout-en-un connecté au port « 1-LINE » |

Configuration de l'appareil HP tout-en-un avec un service de sonnerie distincte

- 1 Connectez l'une des extrémités du cordon téléphonique fourni avec votre appareil HP tout-en-un à la prise téléphonique murale et l'autre extrémité au port « 1-LINE » à l'arrière de votre appareil HP tout-en-un.



Attention Si vous n'utilisez pas le cordon fourni pour effectuer la connexion entre la prise téléphonique murale et votre appareil HP tout-en-un, vous ne pourrez peut-être pas envoyer de télécopies correctement. Ce cordon téléphonique spécial est différent des autres cordons téléphoniques que vous possédez éventuellement chez vous ou à votre bureau. Si le cordon fourni est trop court, reportez-vous à la section [Le cordon téléphonique fourni avec l'appareil HP tout-en-un n'est pas assez long pour obtenir des informations sur la manière de le rallonger.](#)

- 2 Configurez l'appareil HP tout-en-un de sorte qu'il réponde automatiquement aux appels entrants. Appuyez sur le bouton **Réponse automatique** jusqu'à ce que le voyant soit allumé.
- 3 Modifiez le paramètre **Répondre à cette sonnerie** à la sonnerie qui a été associée à votre numéro de télécopieur par votre opérateur téléphonique, une sonnerie double ou triple par exemple.
Pour plus d'informations sur la modification de ce paramètre, reportez-vous à la section [Modification du paramètre Répondre à cette sonnerie \(sonnerie distincte\).](#)

Remarque Votre appareil HP tout-en-un est configuré par défaut pour répondre à toutes les sonneries. Si vous ne définissez pas la sonnerie associée à votre numéro de télécopieur par votre opérateur téléphonique, il se

- peut que votre appareil HP tout-en-un réponde à la fois aux appels vocaux et aux appels de télécopie ou qu'il ne réponde pas du tout.
- Modifiez le paramètre **Sonn. avant rép.** à une ou deux sonneries. Cette opération est facultative.
Pour plus d'informations sur la modification de ce paramètre, reportez-vous à la section [Définition du nombre de sonneries avant réponse](#).
 - Lancez un test de télécopie. Pour obtenir des informations, reportez-vous à la section [Test de la configuration de votre télécopieur](#).

Votre appareil HP tout-en-un répond automatiquement aux appels entrants correspondant à la sonnerie que vous avez sélectionnée (paramètre **Répondre à cette sonnerie**) après le nombre de sonneries que vous avez sélectionné (paramètre **Sonn. avant rép.**). Votre appareil émet ensuite des tonalités de réception de télécopie au télécopieur expéditeur et la télécopie est réceptionnée.

Cas E : Ligne vocale et de télécopie partagée

Si vous recevez à la fois des appels vocaux et de télécopie au même numéro de téléphone et que vous ne disposez d'aucun autre équipement de bureau (ou messagerie vocale) sur cette ligne téléphonique, configurez votre appareil HP tout-en-un comme décrit dans cette section.

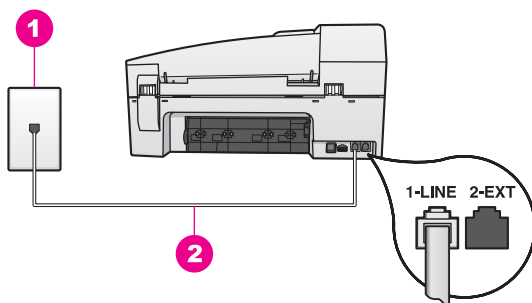

Vue arrière de l'appareil HP tout-en-un

| | |
|---|--|
| 1 | Prise téléphonique murale |
| 2 | Cordon téléphonique fourni avec votre appareil HP tout-en-un connecté au port « 1-LINE » |

Configuration de l'appareil HP tout-en-un avec une ligne vocale et de télécopie partagée

- Connectez l'une des extrémités du cordon téléphonique fourni avec votre appareil HP tout-en-un à la prise téléphonique murale et l'autre extrémité au port « 1-LINE » à l'arrière de votre appareil HP tout-en-un.



Attention Si vous n'utilisez pas le cordon fourni pour effectuer la connexion entre la prise téléphonique murale et votre appareil HP tout-en-un, vous ne pourrez peut-être pas envoyer de télécopies correctement. Ce cordon téléphonique spécial est différent des autres cordons téléphoniques que vous possédez éventuellement chez vous ou à votre bureau. Si le cordon fourni est trop court, reportez-vous à la section [Le cordon](#)

téléphonique fourni avec l'appareil HP tout-en-un n'est pas assez long pour obtenir des informations sur la manière de le rallonger.

- 2 A présent, vous devez décider comment votre appareil HP tout-en-un répond aux appels, automatiquement ou manuellement :
 - Si vous configurez l'appareil HP tout-en-un pour qu'il réponde automatiquement aux appels, il répond à tous les appels entrants et reçoit les télécopies. Votre appareil HP tout-en-un ne fait alors pas la distinction entre les appels vocaux et les appels de télécopie. Si vous pensez que l'appel est un appel vocal, vous devez y répondre avant l'appareil HP tout-en-un. Pour répondre automatiquement aux appels de télécopie, appuyez sur le bouton **Réponse automatique** jusqu'à ce que le voyant s'allume.
 - Si vous configurez l'appareil HP tout-en-un pour répondre manuellement aux télécopies, vous devez pouvoir répondre personnellement aux appels de télécopie entrants. Dans le cas contraire, votre appareil HP tout-en-un ne peut pas recevoir de télécopies.

Pour répondre manuellement aux appels de télécopie, appuyez sur le bouton **Réponse automatique** jusqu'à ce que le voyant s'éteigne.
- 3 Lancez un test de télécopie. Pour obtenir des informations, reportez-vous à la section [Test de la configuration de votre télécopieur](#).

Si vous décrochez le téléphone avant l'appareil HP tout-en-un et que vous entendez les tonalités d'un télécopieur expéditeur, vous devez répondre manuellement à l'appel de télécopie. Pour obtenir des informations, reportez-vous à la section [Réception d'une télécopie en mode manuel](#).

Cas F : Ligne vocale et de télécopie partagée avec une messagerie vocale

Si vous recevez à la fois des appels vocaux et des appels de télécopie au même numéro de téléphone et que vous êtes également abonné à un service de messagerie vocale fourni par votre opérateur téléphonique, configurez votre appareil HP tout-en-un comme décrit dans cette section.

Remarque Vous ne pouvez pas recevoir de télécopies automatiquement si un service de messagerie vocale est actif sur le même numéro de téléphone que celui utilisé pour les appels de télécopie. Vous devez recevoir les télécopies manuellement. Cela signifie que vous devez être présent pour répondre vous-même aux appels entrants. Si vous souhaitez recevoir des télécopies automatiquement, contactez votre opérateur téléphonique pour vous abonner à un service de sonnerie distincte ou pour obtenir une ligne de téléphone distincte pour la télécopie.

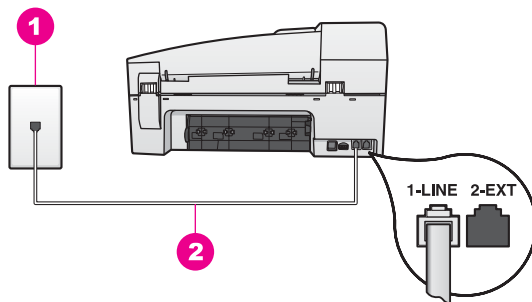

Vue arrière de l'appareil HP tout-en-un

| | |
|---|--|
| 1 | Prise téléphonique murale |
| 2 | Cordon téléphonique fourni avec votre appareil HP tout-en-un connecté au port « 1-LINE » |

Configuration de l'appareil HP tout-en-un avec une messagerie vocale

- 1 Connectez l'une des extrémités du cordon téléphonique fourni avec votre appareil HP tout-en-un à la prise téléphonique murale et l'autre extrémité au port « 1-LINE » à l'arrière de votre appareil HP tout-en-un.



Attention Si vous n'utilisez pas le cordon fourni pour effectuer la connexion entre la prise téléphonique murale et votre appareil HP tout-en-un, vous ne pourrez peut-être pas envoyer de télécopies correctement. Ce cordon téléphonique spécial est différent des autres cordons téléphoniques que vous possédez éventuellement chez vous ou à votre bureau. Si le cordon fourni est trop court, reportez-vous à la section [Le cordon téléphonique fourni avec l'appareil HP tout-en-un n'est pas assez long](#) pour obtenir des informations sur la manière de le rallonger.

- 2 Configurez l'appareil HP tout-en-un pour répondre manuellement aux appels entrants. Appuyez sur le bouton **Réponse automatique** jusqu'à ce que le voyant s'éteigne.
- 3 Lancez un test de télécopie. Pour obtenir des informations, reportez-vous à la section [Test de la configuration de votre télécopieur](#).

Vous devez être disponible pour répondre personnellement aux appels de télécopie entrants. Dans le cas contraire, votre appareil HP tout-en-un ne peut pas recevoir de télécopies. Pour plus d'informations sur la réception manuelle de télécopies, reportez-vous à la section [Réception d'une télécopie en mode manuel](#).

Test de la configuration de votre télécopieur

Vous pouvez tester la configuration du télécopieur pour vérifier l'état de votre appareil HP tout-en-un et vous assurer qu'il est configuré correctement, après avoir configuré votre appareil HP tout-en-un pour la télécopie. Le test :

- vérifie le télécopieur ;
- vérifie que le cordon téléphonique est connecté au port approprié ;
- recherche une tonalité ;

- recherche une ligne téléphonique active ;
- vérifie l'état de la connexion à la ligne téléphonique.

L'appareil HP tout-en-un imprime les résultats du test dans un rapport. En cas d'échec du test, le rapport vous indique comment résoudre le problème. Exécutez à nouveau le test.

Test de la configuration de la télécopie depuis le panneau de configuration

- 1 Configurez votre appareil HP tout-en-un pour l'envoi de télécopies en fonction des instructions de configuration contenues dans ce chapitre.
- 2 Assurez-vous d'avoir inséré les cartouches d'impression et chargé du papier avant d'effectuer le test.
Pour plus d'informations, reportez-vous aux rubriques [Remplacement des cartouches d'impression](#) et [Chargement du papier au format standard](#).
- 3 Appuyez sur **Configurer**.
- 4 Appuyez sur **6**, puis sur **5**.
Ces commandes ont pour effet de sélectionner **Outils**, puis **Exéc. test tél.**
L'appareil HP tout-en-un affiche l'état du test sur l'écran du panneau de configuration et imprime un rapport.
- 5 Consultez le rapport.
 - Si le test réussit et que vous avez toujours des problèmes de télécopie, consultez les paramètres de télécopie affichés dans le rapport pour vérifier que les paramètres sont corrects. Un paramètre de télécopie vide ou incorrect peut provoquer des problèmes de télécopie.
 - En cas d'échec du test, consultez le rapport pour obtenir des informations de résolution pour le problème.
- 6 Après avoir imprimé le rapport depuis votre appareil HP tout-en-un, appuyez sur **OK**.
Si nécessaire, résolvez les problèmes rencontrés et exécutez à nouveau le test. Pour plus d'informations sur la résolution des problèmes rencontrés au cours du test, reportez-vous à la section [Le test du télécopieur a échoué](#).

11 Utilisation des fonctions de télécopie

Vous pouvez utiliser votre appareil HP tout-en-un pour envoyer et recevoir des télécopies, même en couleur. Vous pouvez définir des numérotations rapides afin d'envoyer rapidement et facilement des télécopies à vos correspondants les plus fréquents. A partir du panneau de configuration, vous pouvez également définir un certain nombre d'options de télécopie, telles que la résolution.

Prenez le temps de découvrir le **Directeur HP** fourni avec le logiciel **HP Image Zone** afin d'en tirer tous les avantages. A l'aide du **Directeur HP**, vous pouvez envoyer une télécopie depuis votre ordinateur, y insérer une page de garde générée par ordinateur et configurer facilement des numérotations rapides. Pour plus d'informations, reportez-vous à [l'aide en ligne du logiciel HP Image Zone](#).

Pour plus d'informations sur l'accès au **Directeur HP**, reportez-vous à la section [Utilisation du logiciel HP Image Zone pour exploiter au mieux votre appareil HP tout-en-un](#).

Configuration de l'appareil HP tout-en-un pour la réception de télécopies

Votre appareil HP tout-en-un peut être configuré pour recevoir des télécopies manuellement ou automatiquement, selon votre installation. Si vous configurez l'appareil HP tout-en-un pour qu'il réponde automatiquement aux télécopies, ce dernier répond à tous les appels entrants et reçoit les télécopies. Si vous configurez l'appareil HP tout-en-un pour répondre manuellement aux télécopies, vous devez être présent pour répondre à l'appel entrant. Dans le cas contraire, votre appareil HP tout-en-un ne peut pas recevoir de télécopies. Pour plus d'informations sur la réception manuelle des télécopies, reportez-vous à [Réception d'une télécopie en mode manuel](#).

Dans certains cas, vous souhaitez recevoir des télécopies manuellement. Par exemple, si vous partagez la ligne téléphonique entre l'appareil HP tout-en-un et un téléphone et que vous ne disposez pas d'une sonnerie distincte ou d'un répondeur, vous devez configurer votre appareil HP tout-en-un pour une réponse manuelle aux appels de télécopie. Si vous êtes abonné à un service de messagerie, vous devrez également répondre manuellement aux appels de télécopie. En effet, l'appareil HP tout-en-un ne pourra pas faire la distinction entre les appels de télécopie et les appels vocaux.

Pour plus d'informations sur la configuration de votre équipement avec l'appareil HP tout-en-un, reportez-vous à [Configuration du télécopieur](#).

Sélection du mode de réponse recommandé pour votre configuration

Reportez-vous au tableau ci-dessous pour déterminer le mode de réponse recommandé pour votre appareil HP tout-en-un en fonction de votre installation. Dans la première colonne du tableau, sélectionnez le type des équipements et des services correspondant à votre configuration. Recherchez ensuite le mode de réponse

recommandé dans la deuxième colonne. La troisième colonne indique comment l'appareil HP tout-en-un répond aux appels entrants.

Après avoir déterminé le paramètre de mode de réponse recommandé pour votre installation, reportez-vous à [Définition du mode de réponse](#) pour plus d'informations.

| Equipements/services partageant votre ligne de télécopie | Mode de réponse recommandé | Description |
|---|---|--|
| Aucun. (Vous disposez d'une ligne réservée aux appels de télécopie.) | Automatique (Le voyant Réponse automatique est allumé.) | L'appareil HP tout-en-un répond automatiquement à tous les appels entrants à l'aide du paramètre Sonn. avant rép. . Pour plus d'informations sur la définition du nombre de sonneries, reportez-vous à Définition du nombre de sonneries avant réponse . |
| Une ligne partagée entre les appels vocaux et de télécopie, sans répondeur téléphonique. (Vous disposez d'une ligne partagée sur laquelle vous recevez des appels vocaux et de télécopie.) | Manuel (Le voyant Réponse automatique est éteint.) | L'appareil HP tout-en-un ne répond pas automatiquement aux appels. Vous devez recevoir manuellement toutes les télécopies en appuyant sur le bouton Télécopier, Noir ou Télécopier, Couleur . Pour plus d'informations sur la réception manuelle de télécopies, reportez-vous à Réception d'une télécopie en mode manuel . Vous pouvez utiliser ce paramètre si la majorité des appels sur cette ligne sont des communications vocales et que vous recevez peu de télécopies. |
| Service de messagerie vocale fourni par votre opérateur téléphonique. | Manuel (Le voyant Réponse automatique est éteint.) | L'appareil HP tout-en-un ne répond pas automatiquement aux appels. Vous devez recevoir manuellement toutes les télécopies en appuyant sur le bouton Télécopier, Noir ou Télécopier, Couleur . Pour plus d'informations sur la réception manuelle de télécopies, reportez-vous à Réception d'une télécopie en mode manuel . |
| Une ligne partagée entre les appels vocaux et de télécopie, avec répondeur téléphonique. | Automatique (Le voyant Réponse automatique est allumé.) | Le répondeur répond à l'appel et l'appareil HP tout-en-un surveille la ligne. Si l'appareil HP tout-en-un détecte une tonalité de télécopie, il reçoit la télécopie. De même, définissez un nombre de sonneries avant réponse pour l'appareil HP tout-en-un supérieur au nombre défini pour le répondeur. Le répondeur doit prendre la ligne avant l'appareil HP tout-en-un. Pour plus d'informations sur la définition du nombre de sonneries avant réponse, reportez-vous à |

(suite)

| Equipements/services partageant votre ligne de télécopie | Mode de réponse recommandé | Description |
|--|---|---|
| | | Définition du nombre de sonneries avant réponse. |
| Service de sonnerie distincte | Automatique (Le voyant Réponse automatique est allumé.) | L'appareil HP tout-en-un répond automatiquement à tous les appels entrants. Assurez-vous que la sonnerie définie par votre opérateur téléphonique pour votre ligne de télécopie correspond au paramètre Répondre à cette sonnerie défini pour l'appareil HP tout-en-un. Pour plus d'informations, reportez-vous à Modification du paramètre Répondre à cette sonnerie (sonnerie distincte) . |

Définition du mode de réponse

Le mode de réponse détermine si votre appareil HP tout-en-un répond à des appels entrants. Si vous configurez l'appareil HP tout-en-un pour répondre automatiquement à des télécopies (l'option **Réponse automatique** est activée), il répond à tous les appels entrants et reçoit les télécopies. Si vous configurez l'appareil HP tout-en-un pour répondre manuellement aux télécopies (l'option **Réponse automatique** est désactivée), vous devez être disponible pour répondre en personne à l'appel de télécopie entrant. Dans le cas contraire, votre appareil HP tout-en-un ne reçoit pas les télécopies. Pour plus d'informations sur la réception manuelle des télécopies, reportez-vous à [Réception d'une télécopie en mode manuel](#).

Si vous ne savez pas quel mode de réponse utiliser, reportez-vous à [Sélection du mode de réponse recommandé pour votre configuration](#).

→ Appuyez sur le bouton **Réponse automatique** pour définir le mode de réponse.

Lorsque l'option **Réponse automatique** est activée, l'appareil HP tout-en-un répond automatiquement aux appels. Lorsque l'option est désactivée, l'appareil HP tout-en-un ne répond pas aux appels.

Envoi d'une télécopie

Vous pouvez envoyer une télécopie de plusieurs manières. Vous pouvez utiliser le panneau de configuration pour envoyer une télécopie noir et blanc ou couleur à partir de votre appareil HP tout-en-un. Vous pouvez également envoyer une télécopie manuellement à partir d'un téléphone connecté. Vous pouvez ainsi parler au destinataire avant d'envoyer la télécopie.

Si vous envoyez fréquemment des télécopies aux mêmes numéros, vous pouvez configurer des numérotations rapides pour l'envoi de télécopies à l'aide du bouton **Numérotation rapide** ou de l'un des boutons de numérotation rapide individuelle. Consultez cette section pour obtenir plus d'informations sur toutes les manières d'envoyer des télécopies.

Envoi d'une télécopie simple

Vous pouvez envoyer une télécopie simple ou de plusieurs pages à l'aide du panneau de configuration.

Remarque Si vous avez besoin d'une confirmation imprimée de l'envoi de vos télécopies, activez la confirmation de télécopie **avant** d'envoyer une télécopie. Pour obtenir des informations, reportez-vous à [Activation de la confirmation de télécopie](#).

Conseil Vous pouvez également envoyer une télécopie en utilisant une numérotation supervisée. Elle vous permet également de contrôler la vitesse de numérotation. Cette fonction est utile si vous souhaitez utiliser une carte pour la facturation de l'appel et que vous devez effectuer certaines actions lors d'une tonalité donnée durant la numérotation. Pour plus d'informations, reportez-vous à [Envoi d'une télécopie à l'aide de la fonction de numérotation supervisée](#).

- 1 Placez les originaux face vers le haut dans le bac d'alimentation des documents, le haut de la page sur la gauche. Si vous envoyez une télécopie d'une seule page, vous pouvez également la charger sur la vitre.

Remarque Si vous envoyez une télécopie de plusieurs pages, vous devez charger les originaux dans le bac d'alimentation automatique.

- 2 Entrez le numéro du télécopieur à l'aide des boutons numérotés.

Conseil Pour insérer une pause dans le numéro du télécopieur, appuyez sur **BIS/Pause**.

- 3 Appuyez sur **Télécopier, Noir**.
- 4 Si l'original est placé sur la vitre, appuyez sur **1**.

Conseil Vous pouvez également envoyer une télécopie couleur, telle qu'une photo, à partir de votre appareil HP tout-en-un. Il vous suffit d'appuyer sur **Télécopier, Couleur** au lieu de **Télécopier, Noir**.

Savez-vous que vous pouvez envoyer une télécopie depuis votre ordinateur à l'aide du **Directeur HP** installé avec votre logiciel **HP Image Zone** ? Vous pouvez également joindre à votre télécopie une page de couverture générée par l'ordinateur. C'est très facile. Pour plus d'informations, reportez-vous à [l'aide en ligne du logiciel HP Image Zone](#).

Activation de la confirmation de télécopie

Si vous avez besoin d'une confirmation imprimée de l'envoi de vos télécopies, suivez les instructions ci-dessous pour activer la confirmation de télécopie **avant** d'envoyer une télécopie.

Le paramètre de confirmation de télécopie par défaut **Toute erreur**, ce qui signifie que votre appareil HP tout-en-un imprime un rapport uniquement si un problème survient lors de l'envoi ou de la réception d'une télécopie. Un message indiquant que l'envoi de la télécopie s'est effectué correctement apparaît brièvement sur l'écran du panneau de

configuration après chaque opération. Pour plus d'informations sur l'impression de rapports, reportez-vous à [Impression de rapports](#).

- 1 Appuyez sur **Configurer**.
- 2 Appuyez sur **2**, puis sur **1**.
Ces commandes ont pour effet de sélectionner **Imprimer rapport**, puis **Conf. rapp. télécopieur**.
- 3 Appuyez sur ► jusqu'à ce que **Envoi uniquement** apparaisse, puis sur **OK**.
Pour chaque télécopie que vous envoyez, l'appareil HP tout-en-un imprime une confirmation pour vous informer du succès ou non de l'envoi.

Remarque Si vous sélectionnez **Envoi uniquement**, vous ne recevrez pas de rapports imprimés en cas d'erreurs lors de la réception de télécopies par l'appareil HP tout-en-un. Imprimez le **Journal de télécopies** pour visualiser les erreurs reçues. Pour plus d'informations sur l'impression du **Journal des télécopies**, reportez-vous à [Génération manuelle de rapports](#).

Envoi d'une télécopie manuellement à partir d'un téléphone

Vous pouvez appeler le destinataire et lui parler avant d'envoyer la télécopie. Ce mode d'expédition est appelé envoi manuel. Cette méthode peut être utile pour s'assurer que le destinataire peut recevoir une télécopie avant de procéder à l'envoi.

- 1 Placez les originaux face vers le haut dans le bac d'alimentation des documents, le haut de la page sur la gauche.
- 2 Composez le numéro sur le clavier du téléphone connecté à votre appareil HP tout-en-un.

Remarque Vous devez utiliser le clavier du téléphone pour composer le numéro. N'utilisez pas celui du panneau de configuration de l'appareil HP tout-en-un.

- 3 Effectuez l'une des opérations suivantes :
 - Si, après avoir composé le numéro, vous entendez des tonalités de télécopie, appuyez sur **Télécopier, Noir** ou **Télécopier, Couleur** dans les trois secondes pour envoyer la télécopie.
 - Si le destinataire répond au téléphone, vous pouvez discuter avant d'envoyer votre télécopie. Lorsque vous êtes prêt à envoyer la télécopie, appuyez sur **Télécopier, Noir** ou **Télécopier, Couleur** sur le panneau de configuration.

La ligne téléphonique est coupée durant la transmission de la télécopie. Vous pouvez raccrocher le téléphone. Si vous souhaitez poursuivre votre conversation, restez en ligne jusqu'à la fin de la transmission de la télécopie.

Envoi d'une télécopie à l'aide de la fonction de rappel

Vous pouvez utiliser la fonction de rappel pour envoyer une télécopie au dernier numéro composé à partir du panneau de configuration.

- 1 Placez les originaux face vers le haut dans le bac d'alimentation des documents, le haut de la page sur la gauche.
- 2 Appuyez sur **BIS/Pause**.

- Le dernier numéro composé apparaît sur l'écran du panneau de configuration.
- 3 Appuyez sur **Télécopier, Noir** ou **Télécopier, Couleur**.

Envoi d'une télécopie à l'aide de la fonction de numérotation rapide

Vous pouvez envoyer rapidement une télécopie en appuyant sur le bouton **Numérotation rapide** ou l'un des boutons de numérotation rapide individuelle du panneau de configuration. Les boutons de numérotation rapide individuelle correspondent aux cinq premières entrées de numérotation rapide.

Les entrées de numérotation rapide ne s'affichent pas avant d'avoir été configurées. Pour plus d'informations, reportez-vous à [Configuration de la numérotation rapide](#).

- 1 Placez les originaux face vers le haut dans le bac d'alimentation des documents, le haut de la page sur la gauche.
- 2 Effectuez l'une des opérations suivantes :
 - Appuyez sur **Numérotation rapide** jusqu'à ce que l'entrée de numérotation rapide souhaitée apparaisse. Vous pouvez également faire défiler les entrées de numérotation rapide en appuyant sur ◀ ou sur ▶.
 - Appuyez sur **Numérotation rapide** et entrez le code de numérotation rapide à l'aide du clavier numérique du panneau de configuration.
 - Appuyez sur un bouton de numérotation rapide individuelle.
- 3 Appuyez sur **Télécopier, Noir** ou **Télécopier, Couleur**.

Planification d'une télécopie

Vous pouvez planifier l'envoi d'une télécopie noir et blanc le jour même (lorsque les lignes téléphoniques sont moins occupées ou lorsque les tarifs sont plus intéressants, par exemple). Lors de la planification d'une télécopie, les originaux doivent être chargés dans le bac d'alimentation des documents et non sur la vitre. L'appareil HP tout-en-un envoie automatiquement la télécopie à l'heure indiquée.

Vous pouvez planifier l'envoi d'une seule télécopie à la fois. Vous pouvez toutefois continuer à envoyer des télécopies normalement lorsqu'une télécopie est planifiée.

- 1 Placez les originaux face vers le haut dans le bac d'alimentation des documents, le haut de la page sur la gauche.

Remarque Placez les originaux dans le bac d'alimentation des documents et non sur la vitre. Cette fonction n'est pas prise en charge si vous placez les originaux sur la vitre.

- 2 Dans la zone Télécopie, appuyez sur **Menu** jusqu'à ce que **Envoi télécopie** apparaisse.
- 3 Appuyez sur ▶ jusqu'à ce que **Envoi différé** apparaisse, puis sur **OK**.
- 4 Entrez l'heure d'envoi à l'aide du clavier numérique, puis appuyez sur **OK**.
- 5 Entrez le numéro de télécopie à l'aide du clavier numérique, appuyez sur un bouton de numérotation rapide individuelle ou appuyez sur **Numérotation rapide** jusqu'à ce que l'entrée appropriée apparaisse.
- 6 Appuyez sur **Télécopier, Noir**.

L'appareil HP tout-en-un envoie la télécopie à l'heure planifiée, qui apparaît sur l'écran du panneau de configuration.

Annulation d'une télécopie planifiée

Vous pouvez annuler une télécopie planifiée ou une télécopie en cours d'envoi. Après avoir planifié une télécopie, l'heure prévue apparaît sur l'écran du panneau de configuration.

→ A ce moment-là, vous pouvez appuyer sur **Annuler**, puis sur **1**.

La télécopie planifiée est annulée.

Envoi d'une télécopie à partir de la mémoire

Vous pouvez numériser une télécopie noir et blanc, la stocker en mémoire et l'envoyer à partir de cette mémoire. Cette fonction est utile si le numéro de télécopieur que vous tentez d'appeler est occupé ou temporairement indisponible. L'appareil HP tout-en-un numérise les originaux, les place en mémoire et les envoie lorsqu'il peut se connecter au télécopieur destinataire. Une fois que l'appareil HP tout-en-un a numérisé les pages et les a placés en mémoire, vous pouvez retirer les originaux du bac d'alimentation des documents.

- 1 Placez les originaux face vers le haut dans le bac d'alimentation des documents, le haut de la page sur la gauche.

Remarque Placez les originaux dans le bac d'alimentation des documents et non sur la vitre. Cette fonction n'est pas prise en charge si vous placez les originaux sur la vitre.

- 2 Dans la zone Télécopie, appuyez sur **Menu** jusqu'à ce que **Envoi télécopie** apparaisse.
- 3 Appuyez sur ► jusqu'à ce que **Numéris/Télécop.** apparaisse, puis sur **OK**.
- 4 Entrez le numéro de télécopie à l'aide du clavier numérique, appuyez sur un bouton de numérotation rapide individuelle ou appuyez sur **Numérotation rapide** jusqu'à ce que l'entrée appropriée apparaisse.
- 5 Appuyez sur **Télécopier, Noir**.

Remarque Si vous appuyez sur **Télécopier, Couleur**, la télécopie est envoyée en noir et blanc et un message s'affiche sur l'écran du panneau de configuration.

L'appareil HP tout-en-un numérise les originaux, les place en mémoire, puis envoie la télécopie lorsque le télécopieur destinataire est disponible. Si vous souhaitez envoyer toutes les télécopies à l'aide de ce paramètre, choisissez-le comme valeur par défaut. Pour plus d'informations, reportez-vous à [Définition de nouveaux paramètres par défaut](#).

Envoi d'une télécopie à l'aide de la fonction de numérotation supervisée

La numérotation supervisée vous permet de composer un numéro sur le panneau de configuration comme vous le feriez sur un téléphone classique. Cette fonction est utile si vous souhaitez utiliser une carte pour la facturation de l'appel et que vous devez effectuer certaines actions lors d'une tonalité donnée durant la numérotation. Elle vous permet également de composer le numéro à votre propre rythme, si nécessaire.

Remarque Veillez à activer le volume. Dans le cas contraire, vous ne pourrez pas entendre la tonalité. Pour obtenir des informations, reportez-vous à [Réglage du volume](#).

- 1 Placez les originaux face vers le haut dans le bac d'alimentation des documents, le haut de la page sur la gauche. Si vous envoyez une télécopie d'une seule page, vous pouvez également la charger sur la vitre.
- 2 Appuyez sur **Télécopier, Noir** ou **Télécopier, Couleur**.
- 3 Si l'original est placé sur la vitre, appuyez sur **1**.
- 4 Lorsque vous entendez la tonalité, composez le numéro sur le clavier du panneau de configuration.
- 5 Suivez les invites.

Votre télécopie est envoyée lorsque le télécopieur destinataire répond.

Réception d'une télécopie

L'appareil HP tout-en-un peut recevoir des télécopies automatiquement ou manuellement, selon le mode de réponse que vous définissez. Si le voyant en regard du bouton **Réponse automatique** est allumé, votre appareil HP tout-en-un répond automatiquement aux appels entrants et reçoit les télécopies. Si le voyant est éteint, vous devez recevoir les télécopies manuellement. Pour plus d'informations sur le mode de réponse, reportez-vous à [Configuration de l'appareil HP tout-en-un pour la réception de télécopies](#).

Remarque Si vous avez installé une cartouche d'impression photo dans votre appareil, il est préférable de la remplacer par une cartouche noire pour recevoir des télécopies. Reportez-vous à [Entretien des cartouches d'impression](#).

Définition du nombre de sonneries avant réponse

Vous pouvez spécifier le nombre de sonneries de votre choix avant que votre appareil HP tout-en-un réponde automatiquement à un appel entrant.

Remarque Ce paramètre est uniquement applicable si votre appareil HP tout-en-un est configuré pour la réception automatique des télécopies.

Le paramètre **Sonn. avant rép.** est important si vous disposez d'un répondeur téléphonique installé sur la même ligne que votre appareil HP tout-en-un. Le répondeur doit en effet prendre la ligne avant l'appareil HP tout-en-un. Le nombre de sonneries avant que l'appareil HP tout-en-un ne réponde doit être supérieur au nombre de sonneries avant que le répondeur téléphonique ne démarre.

Par exemple, définissez votre répondeur à 4 sonneries et votre appareil HP tout-en-un pour répondre au nombre de sonneries maximal pris en charge par votre périphérique. Le nombre maximal de sonneries varie selon les pays et régions. Avec cette configuration, le répondeur prend l'appel et l'appareil HP tout-en-un surveille la ligne. Si l'appareil HP tout-en-un détecte une tonalité de télécopie, il reçoit la télécopie. S'il s'agit d'une communication vocale, le répondeur enregistre le message.

Définition du nombre de sonneries avant réponse à partir du panneau de configuration

- 1 Appuyez sur **Configurer**.

- 2 Appuyez sur **4**, puis sur **3**.
Ces commandes ont pour effet de sélectionner **Conf. de base des télécopies**, puis **Sonn. avant rép.**.
- 3 Utilisez le clavier pour entrer le nombre de sonneries de votre choix.
- 4 Appuyez sur **OK** pour valider le paramètre.

Réception d'une télécopie en mode manuel

Si vous configurez votre appareil HP tout-en-un pour recevoir des télécopies manuellement, (option **Réponse automatique** désactivée) ou que vous répondez au téléphone et que vous entendez les tonalités de télécopie, suivez les instructions de réception contenues dans cette section de télécopies.

Vous pouvez recevoir manuellement des télécopies à partir d'un téléphone lorsque celui-ci est :

- directement relié à l'appareil HP tout-en-un (port « 2-EXT ») ;
 - installé sur la même ligne téléphonique, mais sans être connecté à l'appareil HP tout-en-un.
- 1 Assurez-vous que l'appareil HP tout-en-un est sous tension et que vous avez chargé du papier dans le bac d'alimentation.
 - 2 Retirez les originaux du bac d'alimentation des documents.
 - 3 Définissez une valeur élevée pour le paramètre **Sonn. avant rép.**, afin de pouvoir répondre à l'appel entrant avant l'appareil HP tout-en-un. Vous pouvez également configurer l'appareil HP tout-en-un pour répondre manuellement aux télécopies. Pour plus d'informations sur la définition du nombre de sonneries avant réponse, reportez-vous à [Définition du nombre de sonneries avant réponse](#). Pour plus d'informations sur la configuration de l'appareil HP tout-en-un pour répondre manuellement aux télécopies, reportez-vous à [Définition du mode de réponse](#).
 - 4 Effectuez l'une des opérations suivantes :
 - Si votre téléphone est branché sur la même ligne téléphonique (mais qu'il n'est pas connecté à l'arrière de l'appareil HP tout-en-un) et que vous entendez des tonalités de télécopie entrante, attendez 5 à 10 secondes avant d'appuyer sur les touches **1 2 3** de votre téléphone. Si votre appareil HP tout-en-un ne reçoit pas la télécopie, attendez quelques secondes supplémentaires et appuyez sur les touches **1 2 3** à nouveau.

Remarque Lorsque l'appareil HP tout-en-un reçoit un appel, il affiche **Sonnerie** sur l'écran du panneau de configuration. Si vous décrochez, le message **Téléph décroché** s'affiche après quelques secondes. Vous devez attendre que le message **Téléph décroché** s'affiche avant d'appuyer sur les touches **1 2 3** de votre téléphone, sinon vous ne pourrez pas recevoir de télécopies.

- Si vous êtes au téléphone avec l'expéditeur et que le téléphone est connecté à l'appareil HP tout-en-un, demandez à votre interlocuteur de lancer son télécopieur en premier. Lorsque vous entendez les tonalités de télécopie du télécopieur expéditeur, appuyez sur **Télécopier, Noir** ou **Télécopier, Couleur** sur le panneau de configuration. Appuyez ensuite sur **2** pour recevoir la télécopie.

Remarque Si vous appuyez sur **Télécopier, Couleur** mais que l'expéditeur a envoyé la télécopie en noir et blanc, l'appareil HP tout-en-un imprime la télécopie en noir et blanc.

Invitation à recevoir une télécopie

L'invitation à émettre permet à votre appareil HP tout-en-un de demander à un autre télécopieur d'envoyer une télécopie placée dans sa file d'attente. Lorsque vous utilisez la fonction **Relevé pour réception**, l'appareil HP tout-en-un appelle le télécopieur désigné et lui demande la télécopie. Ce télécopieur doit être configuré pour l'invitation à émettre et une télécopie doit y être prête pour l'envoi.

Remarque L'appareil HP tout-en-un ne prend pas en charge les codes de transmission d'invitation à émettre. Il s'agit d'une fonction de sécurité selon laquelle le télécopieur destinataire (votre appareil HP tout-en-un) doit fournir un code de transmission au périphérique qu'il invite à émettre afin de recevoir la télécopie. Assurez-vous qu'aucun code de transmission n'est défini pour ce périphérique (ou que le code de transmission par défaut n'a pas été modifié). Si c'est le cas, l'appareil HP tout-en-un ne pourra pas recevoir la télécopie.

- 1 Dans la zone Télécopie, appuyez sur **Menu** jusqu'à ce que **Envoi télécopie** apparaisse.
- 2 Appuyez sur ► jusqu'à ce que **Relevé pour réception** apparaisse, puis sur **OK**.
- 3 Entrez le numéro de l'autre télécopieur.
- 4 Appuyez sur **Télécopier, Noir** ou **Télécopier, Couleur**.

Remarque Si vous appuyez sur **Télécopier, Couleur** mais que l'expéditeur a envoyé la télécopie en noir et blanc, l'appareil HP tout-en-un imprime la télécopie en noir et blanc.

Définition de la date et de l'heure

Vous pouvez définir la date et l'heure à partir du panneau de configuration. Lorsqu'une télécopie est transmise, la date et l'heure actuelles sont imprimées dans l'en-tête de la télécopie. Le format de la date et de l'heure est basé sur les paramètres de langue et de pays/région.

Remarque Si l'alimentation électrique de l'appareil HP tout-en-un est interrompue, vous devez réinitialiser la date et l'heure.

- 1 Appuyez sur **Configurer**.
- 2 Appuyez sur **4**, puis sur **1**.
Ces commandes ont pour effet de sélectionner **Conf. de base des télécopies**, puis **Date et heure**.
- 3 Entrez le mois, le jour et l'année à l'aide du clavier numérique. Selon vos paramètres géographiques, l'ordre de la date peut être différent.
Le curseur de soulignement placé initialement sous le premier chiffre avance automatiquement sous le chiffre suivant chaque fois que vous appuyez sur un bouton. Une fois que vous avez saisi le dernier chiffre de la date, l'invite pour saisir l'heure apparaît automatiquement.
- 4 Saisissez les heures et les minutes.

- 5 Si votre heure s'affiche au format 12 heures, appuyez sur **1** pour AM ou sur **2** pour PM.

Les nouveaux paramètres de date et d'heure apparaissent sur l'écran du panneau de configuration.

Configuration de l'en-tête de télécopie

L'en-tête de télécopie imprime votre nom et votre numéro de télécopieur en haut de chaque télécopie que vous envoyez. Nous vous recommandons de configurer l'en-tête de télécopie à l'aide de l'**Assistant de configuration du télécopieur** (utilisateurs Windows) ou de l'**Assistant d'installation** (utilisateurs Macintosh) durant l'installation du logiciel **HP Image Zone**.

Vous pouvez également définir ou modifier l'en-tête de télécopie à partir du panneau de configuration.

Ces informations sont légalement obligatoires dans de nombreux pays/régions.

- 1 Appuyez sur **Configurer**.
- 2 Appuyez sur **4**, puis sur **2**.
Ces commandes ont pour effet de sélectionner **Conf. de base des télécopies**, puis **En-tête télécopie**.
- 3 Entrez votre nom ou celui de votre entreprise. Vous pouvez entrer jusqu'à 25 caractères.
Pour plus d'informations sur la saisie de texte depuis le panneau de configuration, reportez-vous à **Saisie de texte et de symboles**.
- 4 Appuyez sur **OK**.
- 5 Composez le numéro du télécopieur à l'aide du clavier numérique. Vous pouvez entrer jusqu'à 19 chiffres.
- 6 Appuyez sur **OK**.

Il peut être plus simple d'entrer l'en-tête de télécopie à l'aide du **Directeur HP** livré avec votre logiciel **HP Image Zone**. Vous pouvez configurer l'en-tête de télécopie, mais également entrer les informations sur la page de garde à utiliser lorsque vous envoyez une télécopie depuis votre ordinateur. Pour plus d'informations, reportez-vous à **l'aide en ligne du logiciel HP Image Zone**.

Saisie de texte et de symboles

Vous pouvez saisir du texte et des symboles depuis le panneau de configuration à l'aide du clavier qui s'affiche sur le panneau de configuration lorsque vous définissez les entrées de numérotation rapide et l'en-tête de télécopie.

Vous pouvez aussi entrer des symboles à partir du clavier numérique lorsque vous composez un numéro de téléphone ou de télécopieur. Lorsque l'appareil HP tout-en-un compose le numéro, les symboles sont interprétés et traités en conséquence. Par exemple, si vous entrez un tiret dans le numéro du télécopieur, l'appareil HP tout-en-un observe une pause avant de composer le reste du numéro. Une pause peut être utile si vous devez accéder à une ligne externe avant de composer le numéro du télécopieur.

Saisie de texte à l'aide du clavier numérique du panneau de configuration

Vous pouvez également saisir du texte et des symboles en utilisant le clavier du panneau de configuration.

- Appuyez sur les touches numérotées du clavier correspondant aux lettres à introduire. Par exemple, les lettres a, b et c correspondent au chiffre 2, comme indiqué sur le bouton représenté ci-dessous.



- Appuyez plusieurs fois sur un bouton pour afficher les caractères disponibles.

Remarque Selon votre langue et les paramètres géographiques, d'autres caractères peuvent être disponibles.

- Une fois le caractère de votre choix affiché, attendez que le curseur se déplace vers la droite ou appuyez sur ►. Appuyez sur le chiffre correspondant à la lettre suivante dans le mot. Tapez sur la touche autant de fois que nécessaire pour obtenir le caractère souhaité. La première lettre d'un mot est automatiquement mise en majuscule.
- Pour insérer un espace, appuyez sur **Espace (#)**.
- Pour insérer une pause, appuyez sur **BIS/Pause**. Un tiret s'affiche dans le numéro.
- Pour insérer un symbole tel que @, appuyez à plusieurs reprises sur le bouton **Symboles (*)** pour faire défiler la liste des symboles disponibles : astérisque (*), tiret (-), esperluette (&), point (.), barre oblique (/), parenthèses (), apostrophe ('), égal (=), dièse (#), arobas (@), trait de soulignement (_), plus (+), point d'exclamation (!), point-virgule (;), point d'interrogation (?), virgule (,), deux points (:), pourcentage (%) et signe d'approximation (~).
- Si vous faites une erreur, appuyez sur ◀ pour l'effacer et saisissez l'entrée appropriée.
- Après avoir saisi le texte, appuyez sur **OK** pour enregistrer votre entrée.

Impression de rapports

Vous pouvez configurer l'appareil HP tout-en-un pour qu'il imprime automatiquement des rapports d'erreur et de confirmation pour chaque télécopie envoyée ou reçue. Vous pouvez également imprimer manuellement les rapports système en fonction de vos besoins. Ces rapports fournissent des informations utiles sur l'appareil HP tout-en-un.

Par défaut, l'appareil HP tout-en-un est configuré pour imprimer un rapport uniquement en cas de problème lors de l'envoi ou de la réception d'une télécopie. Un message confirmant que la télécopie a été correctement envoyée apparaît brièvement sur l'écran du panneau de configuration après chaque opération.

Génération automatique de rapports

Vous pouvez configurer votre appareil HP tout-en-un afin qu'il imprime automatiquement les rapports de confirmation et d'erreur.

Remarque Si vous souhaitez recevoir une confirmation écrite à chaque envoi de télécopie, opérez comme suit avant d'envoyer les télécopies et sélectionnez **Envoi uniquement**.

- 1 Appuyez sur **Configurer**.
- 2 Appuyez sur **2**, puis sur **1**.
Ces commandes ont pour effet de sélectionner **Imprimer rapport**, puis **Conf. rapp. télécopieur**.
- 3 Appuyez sur **►** pour faire défiler les types de rapports suivants :
 - **Toute erreur** : Imprime un rapport en cas d'erreur de télécopie (c'est le rapport par défaut).
 - **Erreur d'envoi** : Imprime un rapport à chaque erreur survenant lors de l'envoi.
 - **Erreur de réception** : Imprime un rapport à chaque erreur survenant lors de la réception.
 - **Toute télécopie** : Confirme tous les envois et réceptions de télécopie.
 - **Envoi uniquement** : Imprime chaque fois qu'une télécopie est envoyée, indiquant qu'elle a été envoyée correctement ou non.
 - **Désactiver** : N'imprime aucun rapport de confirmation ou d'erreur.
- 4 Appuyez sur **OK** pour sélectionner le rapport.

Génération manuelle de rapports

Vous pouvez générer manuellement des rapports sur votre appareil HP tout-en-un, par exemple, sur l'état de la dernière télécopie envoyée, la liste des entrées de numérotation rapide programmées ou encore un auto-test pour vérifier le bon fonctionnement de l'appareil.

- 1 Appuyez sur **Configurer**, puis sur **2**.
Ces commandes ont pour effet de sélectionner **Imprimer rapport**.
- 2 Appuyez sur **►** pour faire défiler les types de rapports suivants :
 - **1 : Config. rapp. télécopieur** : Imprime les rapports de télécopie automatiques décrits dans la rubrique **Génération automatique de rapports**.
 - **2 : Dernière transaction** : Imprime les détails de la dernière transaction de télécopie.
 - **3 : Journal de télécopies** : Imprime un relevé des 30 dernières transactions de télécopie.
 - **4 : Liste de numér. rapide** : Imprime une liste des entrées de numérotation rapide programmées.
 - **5 : Rapport d'auto-test** : Imprime un rapport destiné à vous aider à diagnostiquer des problèmes d'impression et d'alignement. Pour plus d'informations, reportez-vous à **Impression d'un rapport d'auto-test**.
- 3 Appuyez sur **OK** pour imprimer le rapport.

Configuration de la numérotation rapide

Vous pouvez associer des entrées de numérotation rapide aux numéros de télécopie que vous utilisez souvent. Utilisez les boutons de numérotation rapide individuelle du panneau de configuration pour envoyer rapidement des télécopies. Vous pouvez également appuyer sur **Numérotation rapide** pour faire défiler la liste des entrées de numérotation rapide et en sélectionner une.

Les cinq premières entrées de numérotation rapide sont enregistrées automatiquement pour les boutons de numérotation rapide individuelle du panneau de configuration.

Pour plus d'informations sur l'envoi d'une télécopie à l'aide de la numérotation rapide, reportez-vous à [Envoi d'une télécopie à l'aide de la fonction de numérotation rapide](#).

Vous pouvez facilement et rapidement configurer les entrées de numérotation rapide à l'aide du **Directeur HP**, fourni avec votre logiciel **HP Image Zone**. Pour plus d'informations, reportez-vous à [l'aide en ligne du logiciel HP Image Zone](#).

Création d'une entrée de numérotation rapide

Vous pouvez créer des entrées de numérotation rapide pour les numéros de télécopie que vous utilisez souvent.

- 1 Appuyez sur **Configurer**.
- 2 Appuyez sur **3**, puis sur **1**.
Ces commandes ont pour effet de sélectionner **Conf. de la numér. rapide**, puis **Numér. rapide individuelle**.
La première entrée de numérotation rapide non affectée s'affiche sur l'écran du panneau de configuration.
- 3 Appuyez sur **OK** pour sélectionner l'entrée qui s'affiche. Vous pouvez aussi appuyer sur **◀** ou **▶** pour sélectionner une autre entrée vide, puis cliquer sur **OK**.
- 4 Entrez le numéro de télécopie que vous souhaitez faire correspondre à cette entrée, puis appuyez sur **OK**. Vous pouvez entrer jusqu'à 49 chiffres.

Conseil Pour insérer une pause dans le numéro du télécopieur, appuyez sur **BIS/Pause**.

- 5 Entrez le nom et appuyez sur **OK**. Vous pouvez entrer jusqu'à 13 caractères. Pour plus d'informations sur la saisie de texte, reportez-vous à [Saisie de texte et de symboles](#).
- 6 Appuyez sur **1** pour définir un autre numéro ou sur **2** si vous avez fini de créer les entrées de numérotation rapide.

Création d'un groupe d'entrées de numérotation rapide

Vous pouvez créer un groupe d'entrées de numérotation rapide pouvant contenir jusqu'à 48 entrées de numérotation rapide individuelles. Vous pouvez ainsi envoyer des télécopies noir et blanc à des groupes spécifiques de personnes à l'aide d'une seule entrée de numérotation rapide.

Remarque Vous pouvez seulement envoyer des télécopies noir et blanc lors de l'envoi d'une télécopie à un groupe. La résolution **Haute précision** n'est pas non plus prise en charge lors de l'utilisation de cette fonction.

Vous pouvez seulement affecter des entrées de numérotation rapide préalablement définies à un groupe. De plus, seules des entrées de numérotation rapide individuelles peuvent être ajoutées ; vous ne pouvez pas affecter un groupe à un autre groupe.

- 1 Appuyez sur **Configurer**.
- 2 Appuyez sur **3**, puis sur **2**.
Ces commandes ont pour effet de sélectionner **Conf. de la numér. rapide**, puis **Numér. rapide de groupe**.
La première entrée de numérotation rapide non affectée s'affiche sur l'écran du panneau de configuration.

- 3 Appuyez sur **OK** pour sélectionner l'entrée qui s'affiche. Vous pouvez aussi appuyer sur ◀ ou sur ▶ pour sélectionner une autre entrée vide, puis sur **OK**.
- 4 Appuyez sur ◀ ou sur ▶ pour sélectionner une entrée de numérotation rapide individuelle à ajouter au groupe de numérotation rapide.
- 5 Appuyez sur **OK**.
- 6 Appuyez sur **1** pour ajouter une autre entrée de numérotation rapide individuelle ou sur **2** si vous avez terminé.
- 7 Entrez le nom du groupe de numérotation rapide, puis appuyez sur **OK**.
Pour plus d'informations sur la saisie de texte, reportez-vous à [Saisie de texte et de symboles](#).
- 8 Appuyez sur **1** pour ajouter un autre groupe ou sur **2** si vous avez terminé.

Mise à jour des entrées de numérotation rapide

Vous pouvez modifier le numéro de téléphone ou le nom d'une entrée de numérotation rapide.

Remarque Si l'entrée de numérotation rapide individuelle fait aussi partie d'un groupe de numérotation rapide, celui-ci reflètera les mises à jour apportées à l'entrée individuelle.

- 1 Appuyez sur **Configurer**.
- 2 Appuyez sur **3**, puis sur **1**.
Ces commandes ont pour effet de sélectionner **Conf. de la numér. rapide**, puis **Numér. rapide individuelle**.
- 3 Appuyez sur ◀ ou sur ▶ pour faire défiler les entrées, puis appuyez sur **OK** pour sélectionner celle de votre choix.
- 4 Lorsque le numéro actuel du télécopieur s'affiche, appuyez sur ◀ pour l'effacer.
- 5 Entrez le nouveau numéro de télécopieur.
- 6 Appuyez sur **OK** pour enregistrer le nouveau numéro.
- 7 Entrez le nouveau nom.
Pour plus d'informations sur la saisie de texte, reportez-vous à [Saisie de texte et de symboles](#).
- 8 Appuyez sur **OK**.
- 9 Appuyez sur **1** pour mettre à jour une autre entrée de numérotation rapide ou sur **2** si vous avez terminé.

Suppression d'une entrée de numérotation rapide

Vous pouvez supprimer l'entrée de numérotation rapide d'une personne ou d'un groupe. Si vous supprimez une entrée de numérotation rapide incluse dans un groupe de numérotation rapide, elle est également supprimée de ce groupe.

- 1 Appuyez sur **Configurer**.
- 2 Appuyez sur **3**, puis de nouveau sur **3**.
Ces commandes ont pour effet de sélectionner **Conf. de la numér. rapide**, puis **Supprimer numér. rapide**.
- 3 Appuyez sur ◀ ou sur ▶ jusqu'à ce que l'entrée à supprimer s'affiche, puis cliquez sur **OK** pour la supprimer. Vous pouvez également entrer le code de numérotation rapide à l'aide du clavier du panneau de configuration.

Modification des paramètres Résolution et + clair/foncé du télécopieur

Vous pouvez modifier les paramètres **Résolution de la télécopie** et **+ clair/foncé** pour les documents que vous envoyez par télécopie.

Modification de la résolution de la télécopie

Le paramètre **Résolution de la télécopie** affecte la vitesse et la qualité de la transmission des documents envoyés en noir et blanc. L'appareil HP tout-en-un envoie les télécopies à la résolution maximale prise en charge par le télécopieur destinataire. Vous ne pouvez modifier la résolution que pour les télécopies envoyées en noir et blanc. Les télécopies couleur sont envoyées en résolution **Précision**. Les paramètres de résolution suivants sont disponibles :

- **Précision** : Produit un texte de haute qualité convenant pour la télécopie de la plupart des documents. C'est le réglage par défaut.
- **Haute précision** : Fournit la meilleure qualité de télécopie lorsque vous télécopiez des documents comportant des détails très fins. Si vous choisissez **Haute précision**, sachez que le processus de télécopie est plus long et que seules les télécopies noir et blanc peuvent être envoyées avec cette résolution. Si vous envoyez une télécopie couleur, la résolution **Précision** est utilisée.
- **Photo** : Offre la meilleure qualité de télécopie pour l'envoi de photos. Si vous choisissez l'option **Photo**, notez que le traitement de la télécopie est plus long. Pour télécopier des photographies, il est conseillé d'utiliser la fonction **Photo**.
- **Standard** : Offre la transmission la plus rapide avec une qualité minimale.

Le paramètre reprend sa valeur par défaut dès la fin de la tâche, sauf si vous enregistrez vos modifications comme paramètres par défaut. Pour obtenir des informations, reportez-vous à [Définition de nouveaux paramètres par défaut](#).

Modification de la résolution à partir du panneau de configuration

- 1 Placez les originaux face vers le haut dans le bac d'alimentation des documents, le haut de la page sur la gauche.
- 2 Entrez le numéro de télécopie à l'aide du clavier numérique, appuyez sur un bouton de numérotation rapide individuelle ou appuyez sur **Numérotation rapide** jusqu'à ce que l'entrée appropriée apparaisse.
- 3 Dans la zone Télécopie, appuyez sur **Menu** jusqu'à ce que **Résolution de la télécopie** apparaisse.
- 4 Appuyez sur ► pour sélectionner un paramètre de résolution.
- 5 Appuyez sur **Télécopier, Noir**.

Remarque Si vous appuyez sur **Télécopier, Couleur**, la télécopie est envoyée avec le paramètre **Précision**.

La télécopie est envoyée avec la **Résolution de la télécopie** sélectionnée. Si vous souhaitez envoyer toutes les télécopies à l'aide de ce paramètre, choisissez-le comme valeur par défaut. Pour plus d'informations, reportez-vous à [Définition de nouveaux paramètres par défaut](#).

Modification du paramètre + clair/foncé

Vous pouvez modifier le contraste d'une télécopie afin de l'éclaircir ou de l'assombrir. Cette fonction est utile pour télécopier un document pâle, délavé ou manuscrit. Vous pouvez assombrir la télécopie en réglant le contraste.

Le paramètre reprend sa valeur par défaut dès la fin de la tâche, sauf si vous enregistrez vos modifications comme paramètres par défaut. Pour obtenir des informations, reportez-vous à [Définition de nouveaux paramètres par défaut](#).

- 1 Placez les originaux face vers le haut dans le bac d'alimentation des documents, le haut de la page sur la gauche.
- 2 Entrez le numéro de télécopie à l'aide du clavier numérique, appuyez sur un bouton de numérotation rapide individuelle ou appuyez sur **Numérotation rapide** jusqu'à ce que l'entrée appropriée apparaisse.
- 3 Dans la zone Télécopie, appuyez sur **Menu** jusqu'à ce que **+ clair/foncé** apparaisse.
- 4 Appuyez sur ◀ pour éclaircir la télécopie ou sur ▶ pour l'assombrir. L'indicateur se déplace à gauche ou à droite (selon la direction de la flèche).
- 5 Appuyez sur **Télécopier, Noir** ou **Télécopier, Couleur**.

La télécopie est envoyée avec le paramètre **+ clair/foncé** sélectionné. Si vous souhaitez envoyer toutes les télécopies à l'aide de ce paramètre, choisissez-le comme valeur par défaut. Pour plus d'informations, reportez-vous à [Définition de nouveaux paramètres par défaut](#).

Définition de nouveaux paramètres par défaut

Vous pouvez modifier la valeur par défaut des paramètres **Résolution de la télécopie**, **+ clair/foncé** et **Envoi télécopie** via le panneau de configuration.

- 1 Modifiez les paramètres **Résolution de la télécopie**, **+ clair/foncé** ou **Envoi télécopie**.
- 2 Appuyez sur **Menu** jusqu'à ce que **Nvx prm. défaut** apparaisse.
- 3 Appuyez sur ▶ jusqu'à ce que **Oui** apparaisse.

Définition des options de télécopie

Il existe de nombreuses options de télécopie que vous pouvez définir, par exemple pour déterminer si l'appareil HP tout-en-un doit rappeler automatiquement un numéro occupé. Lorsque vous modifiez les options suivantes, la nouvelle valeur devient le paramètre par défaut. Cette rubrique explique comment modifier les options de télécopie.

Définition du format de papier pour les télécopies reçues

Vous pouvez sélectionner le format de papier pour les télécopies reçues. Le format de papier sélectionné doit correspondre au papier chargé dans le bac d'alimentation. Les télécopies peuvent être imprimées sur du papier au format Lettre, A4 ou Légal uniquement.

Remarque Si un papier de format incorrect est chargé dans le bac d'alimentation lors de la réception de la télécopie, cette dernière n'est pas imprimée et un message d'erreur s'affiche sur l'écran du panneau de configuration.

Chargez du papier Lettre, A4 ou Légal, puis appuyez sur **OK** pour imprimer la télécopie.

- 1 Appuyez sur **Configurer**.
- 2 Appuyez sur **4**, puis à nouveau sur **4**.
Ces commandes ont pour effet de sélectionner **Conf. de base des télécopies**, puis **Format papier pour télécopie**.
- 3 Appuyez sur ► pour sélectionner une option, puis sur **OK**.

Définition de la numérotation par impulsions ou par tonalités

Vous pouvez définir le mode de numérotation de l'appareil HP tout-en-un à tonalités ou impulsions. La plupart des systèmes téléphoniques acceptent ces deux types de numérotation. Si votre installation téléphonique ne requiert pas la numérotation par impulsions, nous recommandons d'utiliser la numérotation par tonalités. Si vous êtes connecté à un réseau public ou à un autocommutateur (PBX), vous devrez peut-être sélectionner **Numérotation impulsions**. Contactez votre opérateur téléphonique local si vous ne savez pas quel paramètre utiliser.

Remarque Si vous sélectionnez **Numérotation impulsions**, certaines fonctions du système ne seront peut-être pas disponibles. La numérotation peut également être plus lente.

- 1 Appuyez sur **Configurer**.
- 2 Appuyez sur **4**, puis sur **5**.
Ces commandes ont pour effet de sélectionner **Conf. de base des télécopies**, puis **Numérotation impuls./tonal.**
- 3 Appuyez sur ► pour sélectionner une option, puis sur **OK**.

Réglage du volume

L'appareil HP tout-en-un offre trois niveaux de réglage de la sonnerie et du haut-parleur. Le volume de sonnerie correspond à la sonnerie du téléphone. Le volume du haut-parleur contrôle tout le reste (tonalités de numérotation et de télécopie, touches, etc.). Le paramètre par défaut est **Faible**.

- 1 Appuyez sur **Configurer**.
- 2 Appuyez sur **4**, puis sur **6**.
Ces commandes ont pour effet de sélectionner **Config. de base des télécopies**, puis **Vol. sonneries signaux sonores**.
- 3 Appuyez sur ► pour sélectionner une des options suivantes : **Faible**, **Fort** ou **Désactiver**.

Remarque Si vous sélectionnez **Désactiver**, les tonalités de numérotation, de télécopie et de sonneries entrantes seront inaudibles.

- 4 Appuyez sur **OK**.

Retransmission de télécopies à un autre numéro

Vous pouvez configurer votre appareil HP tout-en-un pour que vos télécopies soient retransmises à un autre numéro de télécopieur. Si une télécopie couleur est reçue, elle est retransmise en noir et blanc.

Remarque Lorsque l'appareil HP tout-en-un retransmet les télécopies, il n'imprime pas les télécopies reçues, sauf en cas de problème. Si l'appareil HP tout-en-un ne peut pas retransmettre la télécopie au télécopieur désigné (il n'est pas sous tension, par exemple), il imprime la télécopie et un rapport d'erreur.

Nous vous recommandons de vérifier que le numéro auquel vous voulez retransmettre la télécopie fonctionne. Pour cela, envoyez une télécopie de test afin de vous assurer que le télécopieur peut recevoir vos télécopies.

Retransmission de télécopies à partir du panneau de configuration

- 1 Appuyez sur **Configurer**.
- 2 Appuyez sur **4**, puis sur **7**.
Ces commandes ont pour effet de sélectionner **Conf. de base des télécopies**, puis **Retransmission noir seulement**.
- 3 Appuyez sur ► jusqu'à ce que **Activer** apparaisse, puis sur **OK**.
- 4 A l'invite, entrez le numéro du télécopieur auquel vous souhaitez retransmettre les télécopies envoyées.
- 5 Appuyez sur **OK**.
Retrans. téléc. apparaît sur l'écran du panneau de configuration.

Annulation de la retransmission d'une télécopie

Vous pouvez annuler la configuration de la retransmission de télécopies à partir du panneau de configuration.

Vous pouvez annuler la configuration de la retransmission de télécopies à partir du panneau de configuration ou du **Directeur HP**. Si vous souhaitez modifier le numéro de télécopieur auquel vous retransmettez votre télécopie, utilisez le **Directeur HP**.

Annulation de la retransmission des télécopies à partir du panneau de configuration

- Appuyez sur **Annuler**, puis sur **1**.
La retransmission des télécopies est annulée.

Modification du paramètre Répondre à cette sonnerie (sonnerie distincte)

Nombre d'opérateurs téléphoniques proposent une fonction de sonnerie distincte permettant d'avoir plusieurs numéros de téléphone sur une même ligne téléphonique. Lorsque vous vous abonnez à ce service, chaque numéro est associé à une sonnerie différente. Par exemple, vous pouvez utiliser des sonneries simples, doubles ou triples correspondant aux différents numéros. Vous pouvez configurer votre appareil HP tout-en-un pour qu'il réponde à une certaine sonnerie.

Si vous connectez votre appareil HP tout-en-un à une ligne dotée d'une sonnerie distincte, demandez à votre opérateur téléphonique de définir une sonnerie pour les appels vocaux et une autre pour les télécopies. Nous recommandons de demander une sonnerie double ou triple pour les télécopies. Lorsque l'appareil HP tout-en-un détecte la sonnerie spécifiée, il prend la ligne et reçoit la télécopie.

Par exemple, votre opérateur téléphonique peut affecter une sonnerie double à votre numéro de télécopieur et une sonnerie simple à votre numéro de téléphone. Dans cette configuration, définissez l'option **Répondre à cette sonnerie** de votre

appareil HP tout-en-un à **Sonneries doubles**. Vous pouvez également définir le paramètre **Sonn. avant rép.** à **3**. Dans ce cas, lorsqu'un appel arrive avec une sonnerie double, l'appareil HP tout-en-un y répond à l'issue des trois sonneries et reçoit la télécopie.

Si vous ne disposez pas de ce service, conservez l'option par défaut, **Toutes les sonneries**.

Modification du type de sonnerie à partir du panneau de configuration

- 1 Vérifiez que votre appareil HP tout-en-un est configuré pour répondre automatiquement aux appels de télécopie. Pour obtenir des informations, reportez-vous à [Définition du mode de réponse](#).
- 2 Appuyez sur **Configurer**.
- 3 Appuyez sur **5**, puis sur **1**.
Ces commandes ont pour effet de sélectionner **Conf. avancée des télécopies**, puis **Répondre à cette sonnerie**.
- 4 Appuyez sur **►** pour sélectionner une option, puis sur **OK**.
Lorsque le téléphone émet la sonnerie définie pour la ligne de télécopie, l'appareil HP tout-en-un prend la ligne et reçoit la télécopie.

Recomposition automatique d'un numéro occupé ou sans réponse

Vous pouvez configurer votre appareil HP tout-en-un pour qu'il recompose automatiquement le numéro appelé si celui-ci est occupé ou ne répond pas. Le paramètre par défaut de l'option **Occupé-rappel** est **Rappel**. Le réglage par défaut de l'option **Pas de réponse Rappel** est **Pas de rappel**.

- 1 Appuyez sur **Configurer**.
- 2 Effectuez l'une des opérations suivantes :
 - Pour modifier le paramètre **Occupé-rappel**, appuyez sur **5**, puis sur **2**.
Ces commandes ont pour effet de sélectionner **Conf. avancée des télécopies**, puis **Occupé-rappel**.
 - Pour modifier le paramètre **Pas de réponse Rappel**, appuyez sur **5**, puis à nouveau sur **3**.
Ces commandes ont pour effet de sélectionner **Conf. avancée des télécopies**, puis **Pas de réponse Rappel**.
- 3 Appuyez sur **►** pour sélectionner l'option **Rappel** ou **Pas de rappel**.
- 4 Appuyez sur **OK**.

Définition de la réduction automatique pour les télécopies reçues

Ce paramètre détermine le comportement de l'appareil HP tout-en-un lorsqu'il reçoit une télécopie trop grande pour le format de papier par défaut. Si ce paramètre est activé (il l'est par défaut), l'image de la télécopie entrante est réduite de façon à tenir sur une page, si possible. Si ce paramètre est désactivé, les informations qui ne tiennent pas sur la première page sont imprimées sur une deuxième page. La fonction **Réduction automatique** est utile lorsque vous recevez une télécopie de format Légal et que le bac d'alimentation contient du papier de format Lettre.

- 1 Appuyez sur **Configurer**.
- 2 Appuyez sur **5**, puis sur **4**.
Ces commandes ont pour effet de sélectionner **Conf. avancée des télécopies**, puis **Réduction automatique**.

- 3 Appuyez sur ► pour sélectionner l'option **Désactiver** ou **Activer**.
- 4 Appuyez sur **OK**.

Réglage de la sauvegarde des télécopies reçues

L'appareil HP tout-en-un enregistre toutes les télécopies reçues en mémoire. Si une erreur empêche l'appareil HP tout-en-un d'imprimer les télécopies, la fonction **Réc. sauveg. de télécopies** permet de poursuivre la réception des télécopies. Pendant la condition d'erreur, les télécopies sont enregistrées en mémoire lorsque la fonction **Réc. sauveg. de télécopies** est activée.

Par exemple, si l'appareil HP tout-en-un manque de papier et que la fonction **Réc. sauveg. de télécopies** est activée, toutes les télécopies reçues sont enregistrées en mémoire. Vous pouvez imprimer les télécopies après avoir chargé du papier. Si vous désactivez cette fonction, l'appareil HP tout-en-un ne répond à aucun appel de télécopie tant que la condition d'erreur n'est pas résolue.

Les conditions d'erreur suivantes peuvent empêcher l'appareil HP tout-en-un d'imprimer les télécopies :

- Pas de papier dans le bac d'alimentation.
- Bourrage papier.
- La porte d'accès au chariot d'impression est ouverte.
- Le chariot d'impression est bloqué.

Dans le cadre d'une utilisation normale (que la fonction **Réc. sauveg. de télécopies** soit définie à **Activer** ou **Désactiver**), l'appareil HP tout-en-un enregistre toutes les télécopies en mémoire. Lorsque la mémoire est saturée, l'appareil HP tout-en-un remplace les télécopies imprimées les plus anciennes par les nouvelles télécopies reçues. Si vous souhaitez supprimer toutes les télécopies enregistrées en mémoire, désactivez l'appareil HP tout-en-un en appuyant sur le bouton **Activer**.

Remarque Si la fonction **Réc. sauveg. de télécopies** est définie à **Activer** et qu'une erreur s'est produite, l'appareil HP tout-en-un enregistre les télécopies qu'il reçoit en mémoire en les identifiant comme « non imprimées ». Toutes les télécopies non imprimées restent en mémoire jusqu'à ce qu'elles soient imprimées ou supprimées. Lorsque la mémoire est saturée de télécopies non imprimées, l'appareil HP tout-en-un ne peut plus recevoir d'appels de télécopie tant qu'elles ne sont pas imprimées ou supprimées de la mémoire. Pour plus d'informations sur l'impression ou la suppression de télécopies, reportez-vous à [Réimpression ou suppression des télécopies en mémoire](#).

Le paramètre par défaut de la fonction **Réc. sauveg. de télécopies** est **Activer**.

Définition de la sauvegarde des télécopies reçues à partir du panneau de configuration

- 1 Appuyez sur **Configurer**.
- 2 Appuyez sur **5**, puis à nouveau sur **5**.
Ces commandes ont pour effet de sélectionner **Conf. avancée des télécopies**, puis **Réc. sauveg. de télécopies**.
- 3 Appuyez sur ► pour sélectionner l'option **Activer** ou **Désactiver**.
- 4 Appuyez sur **OK**.

Utilisation du mode de correction d'erreurs

En **mode de correction des erreurs (ECM)**, la détection des erreurs de transmission, suivie automatiquement par une demande de retransmission des parties erronées, permet d'éviter les pertes de données dues à de mauvaises connexions téléphoniques. Les frais téléphoniques ne sont pas affectés et peuvent même être réduits sur des lignes téléphoniques de bonne qualité. Sur des lignes téléphoniques de mauvaise qualité, le mode de correction des erreurs augmente la durée de transmission et, par conséquent, les frais de téléphone, mais il améliore nettement la fiabilité des données envoyées. Le paramètre par défaut est **Activer**. Désactivez le mode ECM uniquement s'il entraîne une augmentation importante des frais de téléphone et si vous pouvez accepter une qualité inférieure afin de réduire ces frais.

Les règles suivantes s'appliquent au mode ECM :

- Si vous désactivez le mode ECM, seules les télécopies que vous envoyez sont concernées, pas les télécopies que vous recevez.
- Si vous désactivez le mode ECM, définissez l'option **Vitesse de télécopie à Moyenne**. Si la **Vitesse de télécopie** est **Rapide**, le mode ECM est automatiquement activé lors de l'envoi de télécopie. Pour plus d'informations sur la modification de la **Vitesse de télécopie**, reportez-vous à **Définition de la vitesse de télécopie**.
- Si vous envoyez une télécopie couleur, elle est transmise avec ECM activé, quelle que soit l'option définie.

Modification du paramètre ECM à partir du panneau de configuration

- 1 Appuyez sur **Configurer**.
- 2 Appuyez sur **5**, puis sur **6**.
Ces commandes ont pour effet de sélectionner **Conf. avancée des télécopies**, puis **Mode correc. erreurs**.
- 3 Appuyez sur **▶** pour sélectionner l'option **Désactiver** ou **Activer**.
- 4 Appuyez sur **OK**.

Définition de la vitesse de télécopie

Vous pouvez définir la vitesse de télécopie utilisée entre votre appareil HP tout-en-un et les autres télécopieurs pour l'envoi et la réception de télécopies. Le paramètre par défaut est **Rapide**.

Si vous utilisez l'un des éléments suivants, il est conseillé de réduire la vitesse de télécopie :

- Service de téléphonie par Internet
- Système PBX
- FoIP (Fax over Internet Protocol)
- Service RNIS (réseau numérique à intégration de services)

Si vous rencontrez des problèmes d'envoi ou de réception de télécopies, essayez de définir **Vitesse téléc.** à **Moyenne** ou **Lente**. Le tableau ci-dessous indique les paramètres de vitesse de télécopie disponibles.

| Paramètre de vitesse de télécopie | Vitesse de télécopie |
|-----------------------------------|----------------------|
| Rapide | v.34 (33 600 baud) |

(suite)

| Paramètre de vitesse de télécopie | Vitesse de télécopie |
|-----------------------------------|----------------------|
| Moyenne | v.17 (14 400 baud) |
| Lente | v.29 (9 600 baud) |

Définition de la vitesse de télécopie à partir du panneau de configuration

- 1 Appuyez sur **Configurer**.
- 2 Appuyez sur **5**, puis sur **7**.
Ces commandes ont pour effet de sélectionner **Conf. avancée des télécopies**, puis **Vitesse téléc.**.
- 3 Appuyez sur ► pour sélectionner une option, puis sur **OK**.

Réimpression ou suppression des télécopies en mémoire

Vous pouvez réimprimer ou supprimer des télécopies stockées dans la mémoire. Vous pouvez avoir à réimprimer une télécopie si l'appareil HP tout-en-un manque de papier durant la réception d'une télécopie. De même, si la mémoire de l'appareil HP tout-en-un est saturée, il peut être nécessaire de la nettoyer afin de continuer à recevoir les télécopies.

Remarque L'appareil HP tout-en-un enregistre en mémoire toutes les télécopies qu'il reçoit, même lorsqu'elles sont imprimées. Vous pouvez ainsi réimprimer les télécopies ultérieurement, si nécessaire. Lorsque la mémoire est saturée, l'appareil HP tout-en-un remplace les télécopies imprimées les plus anciennes par les nouvelles télécopies reçues.

Réimpression de télécopies en mémoire à partir du panneau de configuration

- 1 Assurez-vous que le bac d'alimentation contient du papier.
- 2 Appuyez sur **Configurer**.
- 3 Appuyez sur **6**, puis sur **4**.
Ces commandes ont pour effet de sélectionner **Outils**, puis **Réimprimer téléc en mémoire**.
Les télécopies sont imprimées dans l'ordre inverse de réception, les télécopies les plus récentes en premier.
- 4 Pour interrompre l'impression de la télécopie en cours, appuyez sur **Annuler**.
L'appareil HP tout-en-un commence à imprimer la télécopie suivante dans la mémoire.

Remarque Appuyez sur **Annuler** pour arrêter l'impression de chaque télécopie mémorisée.

Suppression de toutes les télécopies en mémoire à partir du panneau de configuration

- Pour supprimer toutes les télécopies de la mémoire, désactivez l'appareil HP tout-en-un en appuyant sur le bouton **Activer**.

Toutes les télécopies stockées en mémoire sont effacées lorsque vous mettez votre appareil HP tout-en-un hors tension.

Télécopie via Internet

Vous pouvez vous abonner à un service de télécopie à faible coût pour envoyer et recevoir des télécopies à l'aide de votre appareil HP tout-en-un via Internet. Cette méthode s'appelle FoIP (Fax over Internet Protocol). Vous utilisez probablement un service FoIP (fourni par votre opérateur téléphonique) si vous :

- composez un code d'accès spécial et le numéro de télécopieur ;
- disposez d'un convertisseur IP qui se connecte à Internet et fournit des ports téléphoniques analogiques pour la connexion du télécopieur.

Remarque Vous pouvez uniquement envoyer et recevoir des télécopies en branchant un cordon téléphonique sur le port « 1-LINE » de l'appareil HP tout-en-un et non sur le port Ethernet. Cela signifie que vous devez établir votre connexion à Internet via un convertisseur (qui fournit des prises téléphoniques analogiques standard pour les connexions de télécopieur) ou votre opérateur téléphonique.

Le service FoIP risque de ne pas fonctionner correctement lorsque la vitesse d'envoi et de réception des télécopies de l'appareil HP tout-en-un est élevée (33 600 bit/s). Si vous rencontrez des problèmes lors de l'envoi et de la réception des télécopies, réduisez la vitesse du télécopieur. Pour cela, faites passer le paramètre **Vitesse téléc.** de **Rapide** (valeur par défaut) à **Moyenne**. Pour plus d'informations sur la modification de ce paramètre, reportez-vous à [Définition de la vitesse de télécopie](#).

Vous devez également vous assurer auprès de votre opérateur téléphonique que leur service de téléphonie par Internet prend en charge la télécopie. Si ce n'est pas le cas, vous ne pourrez envoyer ni recevoir de télécopies via Internet.

Interruption de la télécopie

Vous pouvez annuler l'envoi ou la réception d'une télécopie à tout moment.

Interruption de la télécopie à partir du panneau de configuration

- Appuyez sur **Annuler** sur le panneau de configuration pour interrompre l'envoi ou la réception de la télécopie en cours. Recherchez le message **Téléc. annulée** sur l'écran du panneau de configuration. Si ce message n'apparaît pas, appuyez à nouveau sur **Annuler**.

L'appareil HP tout-en-un imprime les pages entamées et annule le reste du travail. Cela peut prendre quelques instants.

Annulation d'un numéro pendant la composition

- Appuyez sur **Annuler** pour annuler le numéro que vous êtes en train de composer.

12 Utilisation du logiciel HP Instant Share

Le logiciel HP Instant Share vous permet de partager facilement des photos avec vos amis et votre famille. Numérisez une photo, sélectionnez une destination et envoyez la photo. Vous pouvez même charger vos photos dans un album photo en ligne ou dans un service de photo-finition en ligne. La disponibilité des services varie selon les pays et régions.

Avec **HP Instant Share E-mail**, votre famille et vos amis sont toujours en mesure d'afficher les images reçues : finis les téléchargements volumineux ou les images trop importantes pour pouvoir être ouvertes. Votre famille et vos amis reçoivent un courrier électronique contenant des miniatures de vos photos et un lien les dirigeant vers une page Web sécurisée où ils peuvent consulter, partager, imprimer ou enregistrer vos photos en toute tranquillité.

Présentation

Si votre appareil HP tout-en-un est connecté via un port USB, vous pouvez partager des photos avec vos amis et votre famille à l'aide du périphérique et du logiciel HP installé sur votre ordinateur. Si votre ordinateur fonctionne sous Windows, utilisez le logiciel **HP Image Zone** ; s'il fonctionne sous Macintosh, utilisez le logiciel d'application client **HP Instant Share**.

Remarque Un périphérique connecté via USB est un appareil HP tout-en-un connecté à un ordinateur via un câble USB qui utilise cet ordinateur pour accéder à Internet.

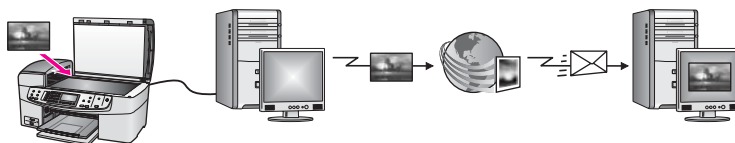

Utilisez HP Instant Share pour envoyer des images depuis votre appareil HP tout-en-un vers la destination de votre choix. Celle-ci peut être une adresse électronique, un album photo en ligne ou un service photo-finition. La disponibilité des services varie selon les pays et régions.

Remarque Vous pouvez également envoyer des images sur l'imprimante HP tout-en-un ou l'imprimante photo connectée au réseau d'un ami ou d'un membre de votre famille. Pour effectuer un envoi vers un périphérique, vous devez disposer d'un ID utilisateur et d'un mot de passe HP Passport. Le périphérique destinataire doit être configuré et enregistré auprès de HP Instant Share. Vous devez également connaître le nom du destinataire affecté à ce périphérique. Des instructions supplémentaires sont fournies à l'étape 6 de la section [Envoi d'images à l'aide de votre appareil HP tout-en-un](#).

Démarrage

Vous devez disposer des éléments suivants pour utiliser HP Instant Share avec votre appareil HP tout-en-un :

- Un périphérique HP tout-en-un connecté à un ordinateur à l'aide d'un câble USB.
- L'accès à Internet via l'ordinateur auquel l'appareil HP tout-en-un est connecté.
- **HP Image Zone** installé sur votre ordinateur. Les utilisateurs Macintosh constateront que le logiciel d'application client **HP Instant Share** est également installé.

Après avoir configuré votre appareil HP tout-en-un et installé le logiciel **HP Image Zone**, vous pouvez démarrer le partage de photos à l'aide de HP Instant Share. Pour plus d'informations sur la configuration de votre appareil HP tout-en-un, consultez le Guide de configuration fourni avec votre périphérique.

Envoi d'images à l'aide de votre appareil HP tout-en-un

Les images peuvent être des photos ou des documents numérisés. Vous pouvez partager tous ces documents avec votre famille et vos amis à l'aide de votre appareil HP tout-en-un et de HP Instant Share.

Partagez une image numérisée en appuyant sur **Numérisation vers** sur le panneau de configuration. Pour utiliser la fonction **Numérisation vers**, placez une image sur la vitre, face vers le bas. Sélectionnez ensuite la destination, puis démarrez la numérisation.

Remarque Pour plus d'informations sur la numérisation d'une image, reportez-vous à la section [Utilisation des fonctions de numérisation](#).

Envoi d'une image numérisée à partir de votre appareil HP tout-en-un

- 1 Chargez l'original, face à numériser contre la vitre, dans l'angle avant droit ou dans le bac d'alimentation automatique si vous utilisez ce dernier.
- 2 Appuyez sur **Numérisation vers** sur le panneau de configuration de votre appareil HP tout-en-un.
Le menu **Numériser vers** s'affiche sur l'écran graphique couleur.
- 3 Utilisez les flèches ◀ et ▶ pour sélectionner **HP Instant Share**.
- 4 Appuyez sur **OK** ou sur **Numériser** pour sélectionner la destination.
L'image est numérisée et téléchargée sur votre ordinateur.

Remarque Si le bac d'alimentation automatique contient un original, une ou plusieurs pages sont numérisées. Si aucun original n'est trouvé, une seule page est numérisée à partir du plateau du numériseur.

Pour les utilisateurs Windows, le logiciel **HP Image Zone** s'ouvre sur l'ordinateur. L'onglet **HP Instant Share** s'affiche. Une miniature de l'image numérisée s'affiche dans la corbeille Images sélectionnées. Pour plus d'informations sur le logiciel **HP Image Zone**, reportez-vous à [l'aide en ligne du logiciel HP Image Zone](#).

Pour les utilisateurs Macintosh, le logiciel d'application client **HP Instant Share** s'affiche sur votre ordinateur. Une miniature de l'image numérisée s'affiche dans la fenêtre **HP Instant Share**.

Remarque Si vous utilisez une version antérieure à Macintosh OS X v10.1.5 (y compris OS 9 v9.1.5), vos photos sont téléchargées dans la **Galerie HP** de votre Macintosh. Cliquez sur **Messagerie électronique**. Envoyez l'image comme pièce jointe à un courrier électronique en suivant les invites à l'écran.

5 Suivez la procédure correspondant à votre système d'exploitation :

Si vous utilisez un ordinateur sous Windows :

a Dans les zones de **contrôle** ou de **travail** de l'onglet **HP Instant Share**, cliquez sur le lien ou l'icône du service que vous souhaitez utiliser pour envoyer votre image numérisée.

Remarque Si vous cliquez sur l'option **Visualiser tous les services**, vous pouvez sélectionner les services disponibles dans votre pays ou zone géographique, par exemple : **HP Instant Share E-mail** et **Créer des albums photos en ligne**. Suivez les instructions qui s'affichent à l'écran.

L'écran **Aller en ligne** s'affiche dans la zone de travail.

b Cliquez sur **Suivant**, puis suivez les instructions à l'écran.

Si vous utilisez un Macintosh :

a Assurez-vous que l'image numérisée à partager s'affiche dans la fenêtre **HP Instant Share**.

Le bouton - permet de supprimer des photos de la fenêtre et le bouton + permet d'en ajouter.

b Cliquez sur **Continuer**, puis suivez les instructions à l'écran.

c Dans la liste des services HP Instant Share, sélectionnez le service que vous souhaitez utiliser pour envoyer votre image numérisée.

d Suivez les instructions qui s'affichent à l'écran.

6 Le service **HP Instant Share E-mail** vous permet d'effectuer les opérations suivantes :

- Envoyer un message électronique contenant des miniatures de vos photos pouvant être affichées, imprimées et enregistrées sur le Web.
- Créer et compléter un carnet d'adresses de messagerie électronique. Cliquez sur **Carnet d'adresses**, enregistrez-vous auprès de HP Instant Share et ouvrez un compte HP Passport.
- Envoyer votre message électronique à plusieurs destinataires. Cliquez sur le lien associé.
- Envoyer une collection d'images vers le périphérique (connecté au réseau) d'un ami ou d'un parent. Entrez le nom du destinataire affecté au périphérique dans le champ **Adresse électronique** suivi de @send.hp.com. Vous êtes invité à vous connecter à HP Instant Share à l'aide de votre **ID utilisateur** et votre **mot de passe** HP Passport.

Remarque Si vous n'avez pas encore configuré HP Instant Share, cliquez sur **J'ai besoin d'un compte HP Passport** dans l'écran **Inscrivez-vous via HP Passport**. Vous devez disposer d'un ID utilisateur et d'un mot de passe HP Passport.

Envoi d'images à l'aide de votre ordinateur

Outre votre appareil HP tout-en-un qui permet d'envoyer des images via HP Instant Share, vous pouvez également utiliser le logiciel **HP Image Zone** installé sur votre ordinateur. Le logiciel **HP Image Zone** vous permet de sélectionner et de modifier les images de votre choix, puis d'accéder à HP Instant Share pour sélectionner un service (par exemple, **HP Instant Share E-mail**) et de partager vos images. Vous pouvez toujours partager des images à l'aide des composants suivants :

- HP Instant Share E-mail (envoi à une adresse électronique)
- HP Instant Share E-mail (envoi à un périphérique)
- Albums en ligne
- Service de photo-finition en ligne (la disponibilité des services dépend du pays ou de la région)

Envoi d'images à l'aide du logiciel HP Image Zone (Windows)

Utilisez le logiciel **HP Image Zone** pour partager des images avec vos amis et votre famille. Ouvrez le logiciel **HP Image Zone**, sélectionnez les images à partager et expédiez-les à l'aide du service **HP Instant Share E-mail**.

Remarque Pour plus d'informations sur l'utilisation du logiciel **HP Image Zone**, reportez-vous à l'**aide en ligne du logiciel HP Image Zone**.

Utilisation du logiciel HP Image Zone

- 1 Cliquez deux fois sur l'icône **HP Image Zone** sur le bureau.
La fenêtre **HP Image Zone** s'affiche sur votre ordinateur. L'onglet **Mes Images** s'affiche dans la fenêtre.
- 2 Sélectionnez la ou les images de votre choix dans leurs dossiers d'origine.
Pour plus d'informations, reportez-vous à l'**aide en ligne du logiciel HP Image Zone**.

Remarque Utilisez les outils de retouche d'image du logiciel **HP Image Zone** pour modifier les images selon vos souhaits. Pour plus d'informations, reportez-vous à l'**aide en ligne du logiciel HP Image Zone**.

- 3 Cliquez sur l'onglet **HP Instant Share**.
L'onglet **HP Instant Share** s'affiche dans la fenêtre **HP Image Zone**.
- 4 Dans les zones de **contrôle** ou de **travail** de l'onglet **HP Instant Share**, cliquez sur le lien ou l'icône du service que vous souhaitez utiliser pour envoyer votre image numérisée.

Remarque Si vous cliquez sur l'option **Visualiser tous les services**, vous pouvez sélectionner les services disponibles dans votre pays ou zone géographique, par exemple : **HP Instant Share E-mail** et **Créer des albums photos en ligne**. Suivez les instructions qui s'affichent à l'écran.

L'écran **Aller en ligne** s'affiche dans la **zone de travail** de l'onglet **HP Instant Share**.

- 5 Cliquez sur **Suivant**, puis suivez les instructions à l'écran.

- 6 Le service **HP Instant Share E-mail** vous permet d'effectuer les opérations suivantes :
- Envoyer un message électronique contenant des miniatures de vos photos pouvant être affichées, imprimées et enregistrées sur le Web.
 - Créer et compléter un carnet d'adresses de messagerie électronique. Cliquez sur **Carnet d'adresses**, enregistrez-vous auprès de HP Instant Share et ouvrez un compte HP Passport.
 - Envoyer votre message électronique à plusieurs destinataires. Cliquez sur le lien associé.
 - Envoyer une collection d'images vers le périphérique (connecté au réseau) d'un ami ou d'un parent. Entrez le nom du destinataire affecté au périphérique dans le champ **Adresse électronique** suivi de @send.hp.com. Vous êtes invité à vous connecter à HP Instant Share à l'aide de votre **ID utilisateur** et votre **mot de passe** HP Passport.

Remarque Si vous n'avez pas encore configuré HP Instant Share, cliquez sur **J'ai besoin d'un compte HP Passport** dans l'écran **Inscrivez-vous via HP Passport**. Vous devez disposer d'un ID utilisateur et d'un mot de passe HP Passport.

Envoi d'images à l'aide du logiciel d'application client HP Instant Share (Macintosh OS X v10.1.5 et versions ultérieures)

Remarque Macintosh OS X v10.2.1 et v10.2.2 **ne sont pas** pris en charge.

Utilisez le logiciel d'application client HP Instant Share pour partager des images avec vos amis et votre famille. Ouvrez la fenêtre HP Instant Share, sélectionnez les images à partager et expédiez-les à l'aide du service **HP Instant Share E-mail**.

Remarque Pour plus d'informations sur l'utilisation du logiciel d'application client **HP Instant Share**, reportez-vous à l'**Aide de HP Image Zone**.

Utilisation du logiciel d'application client HP Instant Share

- 1 Sélectionnez l'icône **HP Image Zone** dans le Dock.
Le logiciel **HP Image Zone** s'ouvre sur votre bureau.
- 2 Dans le logiciel **HP Image Zone**, cliquez sur le bouton **Services** en haut de la fenêtre.
Une liste des applications s'affiche dans la partie inférieure du logiciel **HP Image Zone**.
- 3 Choisissez **HP Instant Share** dans la liste des applications.
Le logiciel d'application client **HP Instant Share** s'ouvre sur votre ordinateur.
- 4 Le bouton **+** permet d'ajouter une image dans la fenêtre et le bouton **-** d'en supprimer une.

Remarque Pour plus d'informations sur l'utilisation du logiciel d'application client **HP Instant Share**, reportez-vous à l'**Aide de HP Image Zone**.

- 5 Assurez-vous que les images à partager s'affichent dans la fenêtre **HP Instant Share**.
- 6 Cliquez sur **Continuer**, puis suivez les instructions à l'écran.
- 7 Dans la liste des services HP Instant Share, sélectionnez le service que vous souhaitez utiliser pour envoyer votre image numérisée.

- 8 Suivez les instructions qui s'affichent à l'écran.
- 9 Le service **HP Instant Share E-mail** vous permet d'effectuer les opérations suivantes :
 - Envoyer un message électronique contenant des miniatures de vos photos pouvant être affichées, imprimées et enregistrées sur le Web.
 - Créer et compléter un carnet d'adresses de messagerie électronique. Cliquez sur **Carnet d'adresses**, enregistrez-vous auprès de HP Instant Share et ouvrez un compte HP Passport.
 - Envoyer votre message électronique à plusieurs destinataires. Cliquez sur le lien associé.
 - Envoyer une collection d'images vers le périphérique (connecté au réseau) d'un ami ou d'un parent. Entrez le nom du destinataire affecté au périphérique dans le champ **Adresse électronique** suivi de @send.hp.com. Vous êtes invité à vous connecter à HP Instant Share à l'aide de votre **ID utilisateur** et votre **mot de passe** HP Passport.

Remarque Si vous n'avez pas encore configuré HP Instant Share, cliquez sur **J'ai besoin d'un compte HP Passport** dans l'écran **Inscrivez-vous via HP Passport**. Vous devez disposer d'un ID utilisateur et d'un mot de passe HP Passport.

Partage d'images à l'aide du Directeur HP (versions de Macintosh OS antérieures à X v10.1.5)

Remarque Macintosh OS 9 v9.1.5 et v9.2.6 et les versions ultérieures **sont** pris en charge. Macintosh OSX v10.0 et v10.0.4 **ne sont pas** pris en charge.

Partagez des images avec une personne disposant d'un compte de courrier électronique. Lancez le **Directeur HP** et ouvrez le logiciel **Galerie HP**. Créez ensuite un message électronique à l'aide du logiciel de messagerie installé sur votre ordinateur.

Remarque Pour plus d'informations, consultez la rubrique Galerie d'imagerie HP de **l'Aide du logiciel Photo et imagerie HP** en ligne.

Utilisation de l'option de messagerie dans le Directeur HP

- 1 Affichez le menu **Directeur HP** :
 - Sous OS X, sélectionnez l'icône **Directeur HP** dans le Dock.
 - Sous OS 9, cliquez deux fois sur le raccourci **Directeur HP** sur votre bureau.
- 2 Ouverture de la **Galerie photo et imagerie HP**
 - Sous OS X, sélectionnez la **Galerie HP** dans la section **Gérer et partager** du menu **Directeur HP**.
 - Sous OS 9, cliquez sur la **Galerie HP**.
- 3 Sélectionnez une ou plusieurs images à partager.
Pour plus d'informations, sélectionnez **l'Aide du logiciel Photo et imagerie HP** en ligne.
- 4 Cliquez sur **Messagerie électronique**.
Le programme de messagerie électronique de votre Macintosh s'ouvre.
Envoyez les images comme pièces jointes à un courrier électronique en suivant les invites à l'écran de votre ordinateur.

13 Commande de fournitures

Vous pouvez passer commande en ligne sur le site Web de HP des types de papier HP et des cartouches d'impression recommandés.

Commande de papier, de films transparents ou d'autres supports

Pour commander certains supports tels que le Papier HP Premium, le Papier photo HP Premium Plus, le Film transparent jet d'encre HP Premium ou les Supports pour transfert sur tissu HP, consultez le site Web www.hp.com. Si vous y êtes invité, choisissez votre pays/région, suivez les invites pour sélectionner votre produit et cliquez sur l'un des liens d'achat de la page.

Commande de cartouches d'impression

Pour commander des cartouches d'impression pour votre appareil HP tout-en-un, consultez le site Web www.hp.com. Si vous y êtes invité, choisissez votre pays/région, suivez les invites pour sélectionner votre produit et cliquez sur l'un des liens d'achat de la page.

Votre appareil HP tout-en-un prend en charge les cartouches d'impression suivantes :

| Cartouches d'impression | Numéro de commande HP |
|---|--|
| Cartouche d'impression jet d'encre noire HP | n° 338 , cartouche d'impression noire 16 ml |
| Cartouche d'impression trichromique HP | n° 344 , cartouche d'impression couleur 16 ml n° 343 , cartouche d'impression couleur 11 ml |
| Cartouche d'impression jet d'encre photo HP | n° 348 , cartouche d'impression photo couleur 15 ml |

Remarque Les numéros de commande de cartouche varient selon le pays/la région. Si les numéros indiqués dans ce guide ne correspondent pas à ceux des cartouches installées dans votre appareil HP tout-en-un, commandez de nouvelles cartouches en indiquant le numéro des cartouches installées.

Vous pouvez obtenir les numéros de commande de toutes les cartouches d'encre prises en charge par votre périphérique à l'aide de la **Boîte à outils de l'imprimante**. Dans le **Directeur HP**, cliquez sur **Paramètres**, placez votre curseur sur **Paramètres d'impression**, puis cliquez sur **Boîte à outils de l'imprimante**. Cliquez sur l'onglet **Niveau d'encre estimé**, puis cliquez sur **Informations relatives aux commandes de cartouches d'encre**.

Vous pouvez également contacter un revendeur HP local ou consulter le site Web www.hp.com/support pour vérifier les numéros de commande de cartouche d'impression appropriés pour votre pays/région.

Commande d'autres fournitures

Pour commander d'autres fournitures, par exemple le logiciel de l'appareil HP tout-en-un, une copie du Guide de l'utilisateur papier, un Guide de configuration ou des pièces remplaçables par le client, appelez l'un des numéros suivants :

- Aux Etats-Unis ou au Canada, composez le **1-800-HP-INVENT (1 800 474 6836)**.
- En Europe, composez le +49 180 5 290220 (Allemagne) ou le +44 870 606 9081 (Royaume-Uni).

Pour commander le logiciel de l'appareil HP tout-en-un dans d'autres pays/régions, appelez le numéro correspondant. Les numéros indiqués ci-dessous sont ceux en vigueur à la date de publication de cette documentation. Pour obtenir une liste à jour des numéros, consultez le site Web www.hp.com/support. Si vous y êtes invité, choisissez votre pays/région, puis cliquez sur **Contacteur HP** pour obtenir des informations pour appeler l'assistance technique.

| Pays/région | Numéro à appeler |
|-----------------------------------|--|
| Asie Pacifique (excepté le Japon) | 65 272 5300 |
| Australie | 131047 |
| Europe | +49 180 5 290220 (Allemagne) +44 870 606 9081 (Royaume-Uni) |
| Nouvelle-Zélande | 0800 441 147 |
| Afrique du Sud | +27 (0)11 8061030 |
| Etats-Unis et Canada | 1-800-HP-INVENT (1 800 474 6836) |

14 Entretien de l'appareil HP tout-en-un

L'appareil HP tout-en-un requiert peu d'entretien. Il faut parfois nettoyer la vitre et le capot pour éliminer la poussière et assurer ainsi la propreté des copies et des numérisations. Vous aurez aussi besoin de remplacer, d'aligner ou de nettoyer les cartouches d'impression de temps à autre. Ce chapitre fournit des instructions permettant de maintenir l'appareil HP tout-en-un dans un état de fonctionnement optimal. Effectuez les procédures d'entretien aussi souvent que nécessaire.

Nettoyage de l'appareil HP tout-en-un

Les traces de doigts, les traînées, les cheveux et autres résidus incrustés sur la vitre ou sur l'intérieur du capot diminuent les performances et affectent la précision des fonctions spéciales telles que la fonction **Page entière**. Nettoyez au besoin la vitre et le capot pour assurer la propreté des copies et des numérisations. Pensez aussi à enlever la poussière sur l'extérieur de votre appareil HP tout-en-un.

Nettoyage de la vitre

Des empreintes, des taches, des cheveux et de la poussière sur la vitre principale réduisent les performances et affectent la précision de certaines fonctions, comme **Page entière**.

Outre la surface de la vitre principale, vous devez également nettoyer la petite bande de verre du bac d'alimentation automatique. Des stries peuvent apparaître si la bande située à l'intérieur du bac d'alimentation automatique est sale.

Nettoyage de la vitre

- 1 Mettez l'appareil HP tout-en-un hors tension, débranchez le cordon d'alimentation et soulevez le capot.

Remarque Lorsque vous débranchez le cordon d'alimentation, la date et l'heure sont effacées. Vous devez réinitialiser la date et l'heure lorsque vous rebranchez le cordon d'alimentation. Toutes les télécopies stockées en mémoire sont également effacées.

- 2 Nettoyez la vitre avec un tissu doux ou une éponge légèrement humidifiée avec un nettoyeur de verre non abrasif.



Avertissement N'utilisez pas de liquide abrasif, d'acétone, de benzène ou de tétrachlorure de carbone sur la vitre au risque de l'endommager. Ne versez ni ne vaporisez de liquide directement sur la vitre ; le liquide pourrait s'infiltrer sous la vitre et endommager le périphérique.

- 3 Séchez la vitre avec une peau de chamois ou une éponge de cellulose pour éviter les traces.

Nettoyage de la bande de verre située à l'intérieur du bac d'alimentation automatique

- 1 Soulevez le capot du bac d'alimentation automatique.

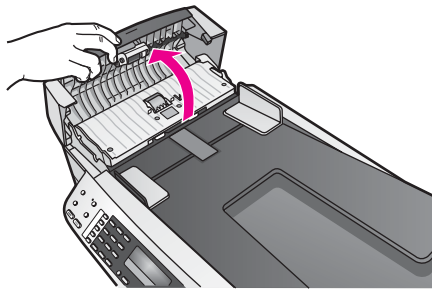

- 2 Soulevez le capot, comme si vous placiez un original sur la vitre.

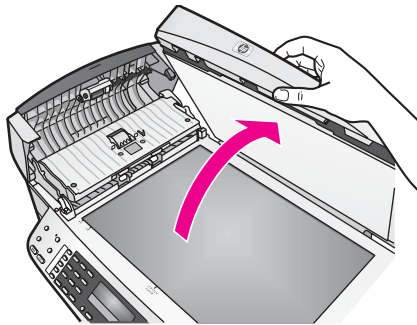

- 3 Soulevez le mécanisme du bac d'alimentation automatique.

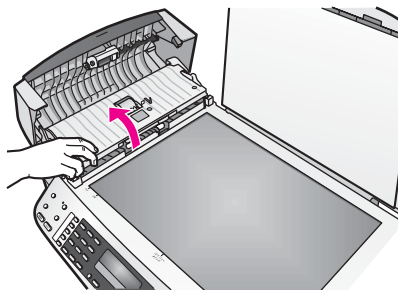

Une bande de verre se trouve en dessous du bac d'alimentation automatique.

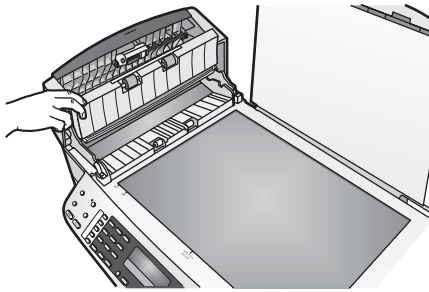

- 4 Nettoyez la bande de verre avec un tissu doux ou une éponge légèrement humidifiée avec un nettoyeur de verre non abrasif.



Avertissement N'utilisez pas de liquide abrasif, d'acétone, de benzène ou de tétrachlorure de carbone sur la vitre au risque de l'endommager. Ne versez ni ne vaporisez de liquide directement sur la vitre ; le liquide pourrait s'infiltrer sous la vitre et endommager le périphérique.

- 5 Rabaissez le mécanisme du bac d'alimentation automatique, puis fermez son capot.
- 6 Fermez le capot.

Nettoyage du capot

Des résidus peuvent s'accumuler sur la partie blanche interne située sous le capot de l'appareil HP tout-en-un.

- 1 Mettez l'appareil HP tout-en-un hors tension, débranchez le cordon d'alimentation et soulevez le capot.
- 2 Nettoyez la partie blanche interne avec un tissu doux ou une éponge légèrement humidifiée avec du savon doux et de l'eau chaude.
- 3 Lavez délicatement l'intérieur du couvercle pour détacher les résidus. Ne frottez pas énergiquement.
- 4 Séchez le couvercle avec une peau de chamois ou un tissu doux.



Avertissement N'utilisez pas d'essuie-tout, au risque de rayer l'intérieur du couvercle.

- 5 Si le couvercle n'est toujours pas propre, répétez les étapes précédentes en utilisant de l'alcool isopropylique et essuyez bien le support avec un tissu humide pour éliminer les résidus d'alcool.



Avertissement Evitez d'éclabousser de l'alcool sur la vitre ou sur les parties peintes de l'appareil HP tout-en-un, il pourrait endommager le périphérique.

Nettoyage de l'extérieur

A l'aide d'un chiffon doux ou légèrement humide, enlevez la poussière et les taches du boîtier. L'intérieur de l'appareil HP tout-en-un ne nécessite pas de nettoyage. Prenez garde de ne renverser aucun liquide à l'intérieur de l'appareil ou sur le panneau de configuration de l'appareil HP tout-en-un.



Avertissement Pour éviter d'endommager les parties peintes de l'appareil HP tout-en-un, n'utilisez pas de produits d'entretien à base d'alcool sur le panneau de configuration, le bac d'alimentation des documents, le capot ou autres parties peintes du périphérique.

Impression d'un rapport d'auto-test

En cas de problèmes d'impression, imprimez un rapport d'auto-test avant de remplacer les cartouches d'impression. Ce rapport fournit des informations utiles sur votre appareil, notamment les cartouches d'impression.

- 1 Chargez du papier blanc ordinaire vierge de format Légal, A4 ou Lettre dans le bac d'alimentation.
- 2 Appuyez sur **Configurer**.
- 3 Appuyez sur **2**, puis sur **5**.

Ces commandes ont pour effet de sélectionner **Imprimer rapport**, puis **Rapport d'auto-test**.

L'appareil HP tout-en-un imprime un rapport d'auto-test qui indique la source du problème d'impression rencontré. Un exemple de test d'encre du rapport est présenté ci-dessous.

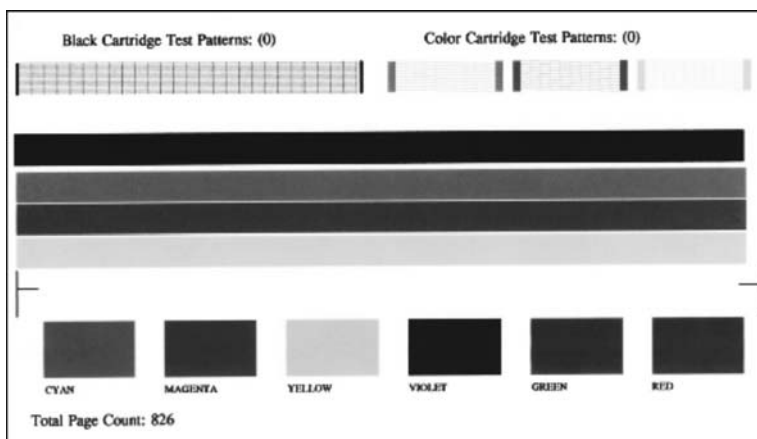

- 4 Les motifs de test doivent être réguliers et former une grille complète. Si un motif comporte des lignes discontinues, cela signifie que les buses présentent un problème. Vous devrez peut-être nettoyer les cartouches d'impression. Pour plus d'informations, reportez-vous à [Nettoyage des cartouches d'impression](#).
- 5 Vérifiez que les lignes de couleur s'étendent sur la largeur de la page. Si la ligne noire est absente, pâle, striée ou si elle contient des lignes, le problème vient peut-être de la cartouche d'impression noire ou photo dans le logement de droite.

Si les trois autres lignes sont absentes, pâles, striées ou si elles contiennent des lignes, le problème vient peut-être de la cartouche trichromique dans le logement de gauche.

- 6 Assurez-vous que les blocs de couleur sont uniformes et que toutes les couleurs représentées en dessous sont présentes.

Vous devez voir des blocs de couleur cyan, magenta, jaune, violet, vert et rouge. S'il manque des blocs de couleur, ou si un bloc est trouble ou ne correspond pas à la légende figurant sous le bloc, il se peut que la cartouche d'impression trichromique soit vide. Vous devrez peut-être la remplacer. Pour plus d'informations sur le remplacement des cartouches d'impression, reportez-vous à [Remplacement des cartouches d'impression](#).

Remarque Pour obtenir des motifs de test, des lignes de couleur et des blocs de couleur de cartouches d'impression normales ou présentant un problème, consultez l'**aide en ligne du logiciel HP Image Zone** fournie avec votre logiciel.

Entretien des cartouches d'impression

Afin d'optimiser la qualité des impressions de votre appareil HP tout-en-un, vous devrez effectuer quelques procédures d'entretien simples. Cette section fournit des conseils pour manipuler les cartouches d'encre et des instructions pour les remplacer, les aligner et les nettoyer.

Manipulation des cartouches d'impression

Avant de remplacer ou de nettoyer une cartouche d'impression, vous devez connaître le nom des différentes pièces et savoir comment les manipuler.

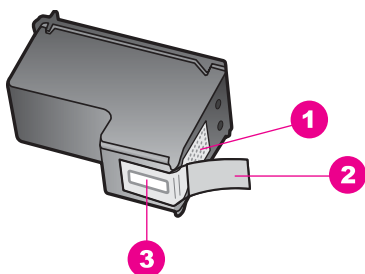

| | |
|---|---|
| 1 | Contacts en cuivre |
| 2 | Adhésif plastique avec sa languette rose (à retirer avant l'installation) |
| 3 | Buses d'encre sous le ruban adhésif |

Tenez les cartouches d'impression par les parties en plastique noir, logo vers le haut. Ne touchez ni les contacts en cuivre, ni les buses d'encre.



Avertissement Veillez à ne pas laisser tomber les cartouches d'impression. Cela pourrait les endommager et les rendre inutilisables.

Remplacement des cartouches d'impression

Lorsque le niveau d'encre de la cartouche d'impression est bas, un message apparaît sur l'écran du panneau de configuration.

Remarque Vous pouvez aussi vérifier les niveaux d'encre estimés restant dans vos cartouches à l'aide du logiciel **HP Image Zone** fourni avec votre appareil HP tout-en-un. Pour obtenir des informations sur la vérification des niveaux d'encre à partir du **Directeur HP**, reportez-vous à l'**aide du logiciel HP Image Zone** fournie avec votre logiciel.

Lorsqu'un message s'affiche sur l'écran du panneau de configuration pour vous avertir que le niveau d'encre est bas, assurez-vous que vous disposez d'une cartouche de remplacement. Remplacez également les cartouches lorsque le texte imprimé est pâle ou si vous rencontrez des problèmes de qualité d'impression dus aux cartouches.

Conseil Remplacez la cartouche noire par une cartouche photo pour des impressions photos couleur de haute qualité.

Pour connaître le numéro de commande de toutes les cartouches d'impression prises en charge par votre appareil HP tout-en-un, reportez-vous à la section [Commande de cartouches d'impression](#). Pour commander des cartouches d'impression pour votre appareil HP tout-en-un, consultez le site Web www.hp.com. Si vous y êtes invité, choisissez votre pays/région, suivez les invites pour sélectionner votre produit et cliquez sur l'un des liens d'achat de la page.

Remplacement des cartouches d'impression

- 1 Assurez-vous que l'appareil HP tout-en-un est sous tension.



Avertissement Si l'appareil HP tout-en-un n'est pas sous tension lorsque vous soulevez la porte d'accès au chariot d'impression pour accéder aux cartouches d'impression, le périphérique HP tout-en-un ne libère pas les cartouches. Vous risquez d'endommager votre appareil HP tout-en-un si les cartouches ne sont pas bien ancrées à droite lorsque vous tentez de les retirer.

- 2 Ouvrez la porte d'accès au chariot des cartouches d'impression en soulevant la poignée centrale jusqu'à ce que la porte s'enclenche.
Le chariot d'impression se trouve à l'extrémité droite de l'appareil HP tout-en-un.

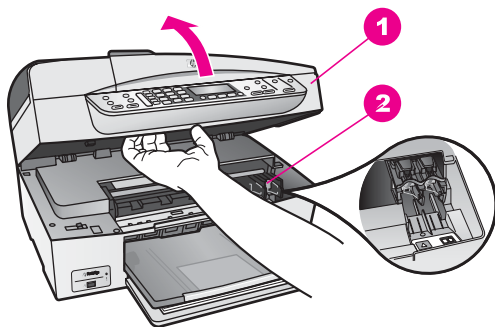

| | |
|---|---------------------------------------|
| 1 | Porte d'accès au chariot d'impression |
| 2 | Chariot d'impression |

- 3 Attendez que le chariot soit bien arrêté et silencieux, puis appuyez doucement sur une cartouche d'impression pour la libérer.
 Si vous remplacez la cartouche couleur, retirez la cartouche située dans le logement de gauche.
 Si vous remplacez une cartouche noire ou photo, retirez la cartouche située dans le logement de droite.

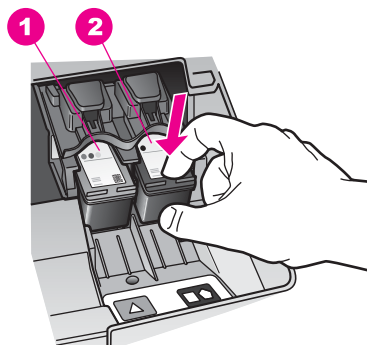

| | |
|---|--|
| 1 | Logement de la cartouche couleur |
| 2 | Logement des cartouches noire et photo |

- 4 Tirez la cartouche d'impression vers vous afin de l'extraire de son logement.
- 5 Si vous retirez une cartouche d'impression noire pour installer la cartouche photo, placez la cartouche noire dans l'étui de protection. Pour plus d'informations, reportez-vous à [Utilisation des étuis de protection des cartouches d'impression](#). Lorsque vous remplacez une cartouche vide ou dont le niveau d'encre est bas, veillez à la recycler. Le programme de reprise et de recyclage des consommables HP est disponible dans la plupart des pays/régions. Il vous permet de recycler gratuitement les cartouches d'impression. Pour plus d'informations, consultez le site Web suivant : www.hp.com/hpinfo/globalcitizenship/environment/recycle/inkjet.html
- 6 Retirez la nouvelle cartouche d'impression de son emballage en prenant garde de ne toucher que le plastique noir et retirez délicatement l'adhésif plastique en tirant sur la languette rose.

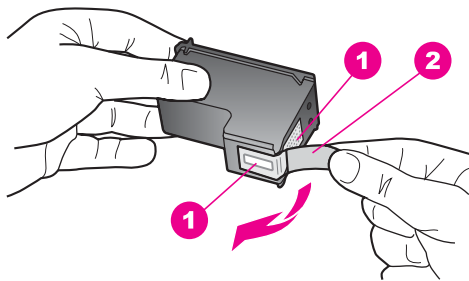

| | |
|---|---|
| 1 | Contacts en cuivre |
| 2 | Adhésif plastique avec sa languette rose (à retirer avant l'installation) |
| 3 | Buses d'encre sous le ruban adhésif |

⚠ Attention Ne touchez ni les contacts en cuivre, ni les buses d'encre. Cela pourrait affecter la diffusion de l'encre et les contacts électriques.



- 7 Faites glisser la nouvelle cartouche vers l'avant dans le logement vide. Enfoncez la cartouche jusqu'à ce qu'elle s'enclenche.
Si l'étiquette de la cartouche d'impression que vous installez comporte un triangle blanc, faites-la glisser vers le logement de gauche. L'étiquette du logement est verte et comporte un triangle blanc.
Si l'étiquette de la cartouche d'impression que vous installez comporte un carré ou un pentagone blanc, faites-la glisser vers le logement de droite. L'étiquette du logement est noire et comporte un carré et un pentagone blancs.

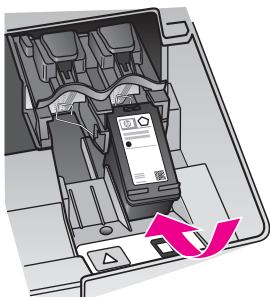

- 8 Fermez la porte d'accès au chariot d'impression.

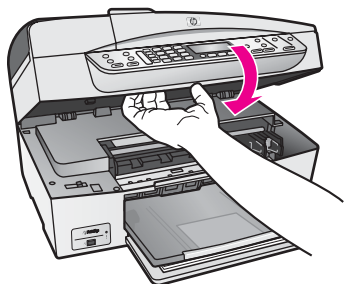

Utilisation d'une cartouche d'impression photo

Vous pouvez améliorer la qualité des photos couleur que vous imprimez et copiez sur votre appareil HP tout-en-un en utilisant une cartouche d'impression photo. Retirez la cartouche d'impression noire et remplacez-la par une cartouche d'impression photo. Lorsque que la cartouche d'impression trichromique et la cartouche d'impression photo sont installées, vous disposez de six encres différentes vous assurant une qualité d'impression optimale pour les photos couleur.

Pour imprimer des pages de texte ordinaire, remettez la cartouche d'impression noire en place. Placez la cartouche d'impression dans un étui de protection lorsque vous ne l'utilisez pas.

- Pour plus d'informations sur l'achat d'une cartouche d'impression photo, reportez-vous à la section [Commande de cartouches d'impression](#).
- Pour plus d'informations sur le remplacement des cartouches d'impression, reportez-vous à [Remplacement des cartouches d'impression](#).
- Pour plus d'informations sur l'utilisation des étuis de protection des cartouches d'impression, reportez-vous à [Utilisation des étuis de protection des cartouches d'impression](#).

Utilisation des étuis de protection des cartouches d'impression

Dans certains pays/régions, les cartouches d'impression photo sont fournies avec un étui de protection. Dans d'autres pays/régions, l'étui de protection est fourni avec l'appareil HP tout-en-un. Si vous n'avez pas reçu d'étui avec vos cartouches ou avec votre périphérique HP tout-en-un, vous pouvez en commander auprès du centre d'assistance HP le plus proche de chez vous. Consultez le site Web suivant : www.hp.com/support.

Cet étui est conçu pour préserver la cartouche d'impression lorsque celle-ci n'est pas utilisée et éviter que l'encre ne sèche. Lorsque vous retirez une cartouche de l'appareil HP tout-en-un avec l'intention de la réutiliser ultérieurement, rangez-la dans son étui de protection. Par exemple, conservez la cartouche noire dans l'étui de protection de la cartouche d'impression si vous la retirez pour imprimer des photos de haute qualité à l'aide des cartouches trichromiques et photos.

Insertion d'une cartouche dans son étui de protection

- Faites glisser la cartouche légèrement en biais dans l'étui jusqu'à ce qu'elle s'enclenche.

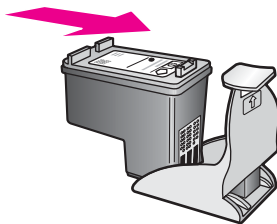

Retrait de la cartouche d'impression de son étui de protection

- Appuyez vers l'arrière sur le haut de l'étui de protection pour libérer la cartouche d'impression, puis retirez-la de l'étui.

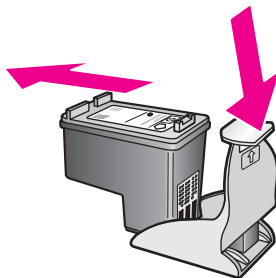

Alignement des cartouches d'impression

Chaque fois que vous installez ou remplacez une cartouche, l'appareil HP tout-en-un vous invite à aligner les cartouches d'impression. Vous pouvez également le faire sur votre ordinateur à tout moment depuis le panneau de configuration ou le logiciel **HP Image Zone**. L'alignement des cartouches d'impression garantit une sortie de haute qualité.

- Remarque** Si vous retirez et réinstallez la même cartouche, l'appareil HP tout-en-un ne vous proposera pas d'aligner les cartouches d'impression. L'appareil HP tout-en-un retient les valeurs d'alignement de cette cartouche d'impression. Vous n'avez donc pas à réaligner les cartouches.

Alignement des cartouches d'impression à partir du panneau de configuration lorsque vous y êtes invité

- Vérifiez que vous avez bien chargé du papier blanc ordinaire vierge de format A4 ou Lettre dans le bac d'alimentation, puis appuyez sur **OK**.

L'appareil HP tout-en-un imprime une feuille d'alignement des cartouches d'impression et aligne les cartouches. Recyclez ou jetez cette page.

- Remarque** Si vous avez chargé du papier couleur dans le bac d'alimentation, l'alignement échoue. Chargez du papier blanc ordinaire vierge dans le bac d'alimentation, puis lancez à nouveau l'alignement.

Si l'alignement échoue à nouveau, il se peut qu'un capteur ou une cartouche soit défectueux. Contactez le centre d'assistance HP. Consultez le site Web suivant : www.hp.com/support. Si vous y êtes

invité, choisissez votre pays/région, puis cliquez sur **Contacteur HP** pour obtenir des informations pour appeler l'assistance technique.

Alignement des cartouches à partir du panneau de configuration à tout autre moment

- 1 Chargez du papier blanc ordinaire vierge au format A4 ou Lettre dans le bac d'alimentation.
- 2 Appuyez sur **Configurer**.
- 3 Appuyez sur **6**, puis sur **2**.

Ces commandes ont pour effet de sélectionner **Outils**, puis **Aligner cart. d'impress..**

L'appareil HP tout-en-un imprime une feuille d'alignement des cartouches d'impression et aligne les cartouches. Recyclez ou jetez cette page.

Pour de plus amples informations sur l'alignement des cartouches à l'aide du logiciel **HP Image Zone** livré avec votre appareil HP tout-en-un, consultez l'aide en ligne du logiciel **HP Image Zone** fournie.

Nettoyage des cartouches d'impression

Utilisez cette fonction lorsque vous constatez la présence de stries ou de lignes blanches dans les lignes de couleur du rapport d'auto-test. Nettoyez les cartouches uniquement en cas de besoin, car cette intervention est un gaspillage d'encre et réduit la durée de vie des cartouches.

Nettoyage des cartouches d'impression à partir du panneau de configuration

- 1 Chargez du papier blanc ordinaire vierge au format A4 ou Lettre dans le bac d'alimentation.
- 2 Appuyez sur **Configurer**.
- 3 Appuyez sur **6**, puis sur **1**.

Ces commandes ont pour effet de sélectionner **Outils**, puis **Nettoyer cart. d'impress..**

L'appareil HP tout-en-un imprime une page que vous pouvez recycler ou jeter.

Si la qualité de copie ou d'impression semble toujours médiocre après le nettoyage, essayez de nettoyer les contacts avant de remplacer la cartouche concernée. Pour plus d'informations sur le nettoyage des contacts, reportez-vous à [Nettoyage des contacts des cartouches d'impression](#). Pour en savoir plus sur le remplacement des cartouches d'impression, reportez-vous à [Remplacement des cartouches d'impression](#).

Pour de plus amples informations sur le nettoyage des cartouches à l'aide du logiciel **HP Image Zone** livré avec votre appareil HP tout-en-un, consultez l'aide en ligne du logiciel **HP Image Zone**.

Nettoyage des contacts des cartouches d'impression

Nettoyez les contacts des cartouches d'impression uniquement si des messages s'affichent à plusieurs reprises sur l'écran du panneau de configuration pour vous inviter à vérifier une cartouche alors que vous venez de nettoyer ou d'aligner les cartouches.

Avant de nettoyer les contacts, retirez la cartouche et vérifiez que les contacts sont libres de toute obstruction, puis réinstallez la cartouche. Si les messages continuent de s'afficher, nettoyez les contacts.

Assurez-vous de disposer des éléments suivants :

- Des tampons de caoutchouc mousse secs, un chiffon non pelucheux ou tout matériau qui ne se déchire pas et ne dépose pas de fibres.
- De l'eau distillée, filtrée ou en bouteille (l'eau du robinet peut contenir des éléments contaminateurs susceptibles d'endommager les cartouches d'impression).



Avertissement N'utilisez **pas** de détergents pour plaques d'impression ou d'alcool pour nettoyer les contacts des cartouches d'impression. Ces produits risquent d'endommager la cartouche ou l'appareil HP tout-en-un.

Nettoyage des contacts des cartouches d'impression

- 1 Mettez l'appareil HP tout-en-un sous tension et ouvrez la porte d'accès au chariot d'impression.

Le chariot d'impression se trouve à l'extrémité droite de l'appareil HP tout-en-un.

- 2 Attendez que le chariot soit bien arrêté et silencieux, puis débranchez le cordon d'alimentation à l'arrière de l'appareil HP tout-en-un.

Remarque Lorsque vous débranchez le cordon d'alimentation, la date et l'heure sont effacées. Vous devez réinitialiser la date et l'heure lorsque vous rebranchez le cordon d'alimentation. Pour plus d'informations, reportez-vous à [Définition de la date et de l'heure](#). Toutes les télécopies stockées en mémoire sont également effacées.

- 3 Appuyez sur la cartouche d'impression pour la libérer, puis tirez-la vers vous pour la dégager de son logement.

Remarque Ne retirez pas les deux cartouches d'impression en même temps. Vous devez les retirer et les nettoyer l'une après l'autre. Ne laissez pas une cartouche d'impression en dehors de l'appareil HP tout-en-un pendant plus de 30 minutes.

- 4 Vérifiez l'état des contacts de la cartouche d'impression pour éliminer toute trace d'encre ou de débris.
- 5 Imbibez d'eau distillée un tampon de caoutchouc mousse propre ou un tissu non pelucheux et essorez-le.
- 6 Tenez la cartouche par les côtés.
- 7 Nettoyez uniquement les contacts en cuivre. Pour obtenir des informations sur le nettoyage des buses d'encre, reportez-vous à [Nettoyage de la zone des buses d'encre](#).

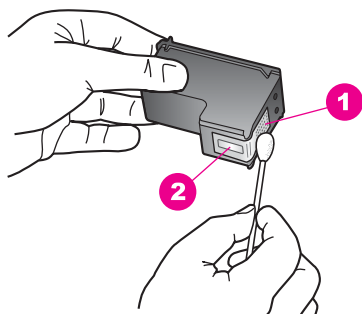

| | |
|---|---------------------------------|
| 1 | Contacts en cuivre |
| 2 | Buses d'encre (ne pas nettoyer) |

- 8 Remettez la cartouche d'impression dans son logement. Enfoncez la cartouche jusqu'à ce qu'elle s'enclenche.
- 9 Si nécessaire, répétez cette opération pour l'autre cartouche d'impression.
- 10 Fermez doucement la porte d'accès au chariot d'impression et rebranchez l'appareil HP tout-en-un.

Nettoyage de la zone des buses d'encre

Si l'appareil HP tout-en-un est utilisé dans un environnement poussiéreux, des résidus peuvent s'accumuler à l'intérieur du périphérique. Il peut s'agir de poussières, de cheveux, de fibres de tapis ou de vêtement. Lorsque des résidus s'accumulent sur les cartouches d'impression, des stries et des traînées peuvent apparaître sur les pages imprimées. Les stries peuvent être corrigées en nettoyant la zone des buses d'encre, comme indiqué ici.

Remarque Nettoyez la zone des buses d'encre seulement si les pages imprimées comportent encore des stries et des traînées après nettoyage des cartouches d'impression à partir du panneau de configuration ou du logiciel **HP Image Zone**. Pour plus d'informations, reportez-vous à [Nettoyage des cartouches d'impression](#).

Assurez-vous de disposer des éléments suivants :

- Des tampons de caoutchouc mousse secs, un chiffon non pelucheux ou tout matériau qui ne se déchire pas et ne dépose pas de fibres.
- De l'eau distillée, filtrée ou en bouteille (l'eau du robinet peut contenir des éléments contaminateurs susceptibles d'endommager les cartouches d'impression).



Avertissement Ne touchez **pas** les contacts en cuivre ni les buses d'encre. Cela pourrait affecter la diffusion de l'encre et les contacts électriques.

Nettoyage de la zone des buses d'encre

- 1 Mettez l'appareil HP tout-en-un sous tension et ouvrez la porte d'accès au chariot d'impression.
Le chariot d'impression se trouve à l'extrémité droite de l'appareil HP tout-en-un.
- 2 Attendez que le chariot soit bien arrêté et silencieux, puis débranchez le cordon d'alimentation à l'arrière de l'appareil HP tout-en-un.

Remarque Lorsque vous débranchez le cordon d'alimentation, la date et l'heure sont effacées. Vous devez réinitialiser la date et l'heure lorsque vous rebranchez le cordon d'alimentation. Pour plus d'informations, reportez-vous à [Définition de la date et de l'heure](#). Toutes les télécopies stockées en mémoire sont également effacées.

- Appuyez sur la cartouche d'impression pour la libérer, puis tirez-la vers vous pour la dégager de son logement.

Remarque Ne retirez pas les deux cartouches d'impression en même temps. Vous devez les retirer et les nettoyer l'une après l'autre. Ne laissez pas une cartouche d'impression en dehors de l'appareil HP tout-en-un pendant plus de 30 minutes.

- Placez la cartouche d'impression sur une feuille de papier, les buses d'encre vers le haut.
- Humidifiez légèrement d'eau distillée un tampon de caoutchouc mousse propre.
- A l'aide du tampon, nettoyez la face et les bords autour de la buse d'encre, comme indiqué ci-dessous.

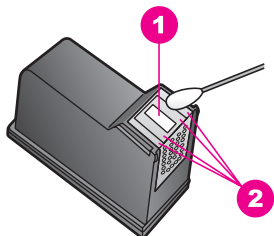

| | |
|---|---|
| 1 | Plaque de buse (ne pas nettoyer) |
| 2 | Face et bords autour de la zone des buses d'encre |



Avertissement Ne nettoyez **pas** la plaque de la buse.

- Remettez la cartouche d'impression dans son logement. Enfoncez la cartouche jusqu'à ce qu'elle s'enclenche.
- Si nécessaire, répétez cette opération pour l'autre cartouche d'impression.
- Fermez doucement la porte d'accès au chariot d'impression et rebranchez l'appareil HP tout-en-un.

Modification des paramètres du périphérique

Vous pouvez modifier les paramètres de vitesse de défilement et de délai d'invite de votre appareil HP tout-en-un selon vos préférences. Vous pouvez également restaurer les paramètres par défaut tels qu'ils étaient lors de l'achat de l'appareil. Cette opération efface tous les paramètres que vous avez définis.

Définition de la vitesse de défilement

L'option **Vitesse de défil.** permet de contrôler le défilement des messages de droite à gauche sur l'écran du panneau de configuration. Par exemple, si le message est

Réussite. Consultez rapp. impr. pour détails test fax. App. sur **OK** pour continuer., il ne s'affiche pas dans son intégralité sur l'écran du panneau de configuration et doit défiler. Ce défilement est nécessaire pour lire l'intégralité du message. Vous pouvez choisir la vitesse de défilement : **Typique**, **Rapide** ou **Lent(e)**. La valeur par défaut est **Typique**.

- 1 Appuyez sur **Configurer**.
- 2 Appuyez sur **7**, puis sur **2**.
Ces commandes ont pour effet de sélectionner **Préférences**, puis **Définir vitesse défil.**
- 3 Appuyez sur ► pour sélectionner une vitesse de défilement, puis sur **OK**.

Définition du délai d'invite

Le **délai d'invite** est une option vous permettant de définir le délai qui s'écoule avant qu'un message ne s'affiche pour vous inviter à accomplir une autre action. Par exemple, si vous appuyez sur **Menu** dans la zone Copie et que le délai d'envoi différé s'écoule sans que vous appuyiez sur un autre bouton, le message **App. sur Menu pr plus options.** apparaît sur l'écran du panneau de configuration. Vous pouvez sélectionner **Typique**, **Rapide**, **Lent(e)** ou **Désactiver**. Si vous sélectionnez **Désactiver**, les invites n'apparaîtront plus sur l'écran graphique couleur, sauf certains messages tels que les notifications de niveau d'encre bas et les messages d'erreur.

- 1 Appuyez sur **Configurer**.
- 2 Appuyez sur **7**, puis sur **3**.
Ces commandes ont pour effet de sélectionner **Préférences**, puis **Définir délai invite**.
- 3 Appuyez sur ► jusqu'à ce que le délai souhaité s'affiche, puis sur **OK**.

Restauration des paramètres par défaut

Vous pouvez restaurer les paramètres d'usine par défaut tels qu'ils étaient lors de l'achat de l'appareil HP tout-en-un.

Remarque Le fait de restaurer les paramètres par défaut n'a pas d'incidence sur les modifications apportées aux paramètres de numérisation, de langue et de pays/région.

Vous ne pouvez effectuer cette opération qu'à partir du panneau de configuration.

- 1 Appuyez sur **Configurer**.
- 2 Appuyez sur **6**, puis sur **3**.
Ces commandes ont pour effet de sélectionner **Outils**, puis **Restaurer valeurs usine**.

15 Informations de dépannage

Ce chapitre contient des informations de dépannage de l'appareil HP tout-en-un, et plus particulièrement sur les problèmes d'installation et de configuration ainsi que des sections relatives au fonctionnement. Pour plus d'informations sur le dépannage, reportez-vous à [l'aide en ligne du logiciel HP Image Zone](#).

De nombreux problèmes surviennent lorsque l'appareil HP tout-en-un est connecté à l'ordinateur au moyen d'un câble USB alors que le logiciel correspondant n'est pas installé sur l'ordinateur. Si vous avez connecté l'appareil HP tout-en-un à votre ordinateur avant d'avoir été invité à le faire par le biais de l'écran d'installation du logiciel, procédez comme suit :

- 1 Débranchez le câble USB de l'ordinateur.
- 2 Désinstallez le logiciel (si vous l'avez déjà installé).
- 3 Redémarrez l'ordinateur.
- 4 Mettez l'appareil HP tout-en-un hors tension, attendez une minute, puis redémarrez-le.
- 5 Réinstallez le logiciel de l'appareil HP tout-en-un. Ne branchez pas le câble USB avant d'y avoir été invité par le biais de l'écran d'installation du logiciel.

Pour obtenir des informations sur la désinstallation et la réinstallation du logiciel, reportez-vous à la section [Désinstallation et réinstallation du logiciel](#).

Ce chapitre contient les sections suivantes :

- **Dépannage de la configuration** : Contient des informations sur la configuration du matériel, l'installation du logiciel, ainsi que des informations sur le dépannage de la configuration du télécopieur.
- **Dépannage des fonctions** : Contient des informations sur les problèmes pouvant survenir au cours de l'exécution des tâches courantes lors de l'utilisation des fonctions de l'appareil HP tout-en-un.
- **Mise à jour du périphérique** : Sur les conseils de l'assistance clientèle HP ou d'un message affiché sur l'écran du panneau de configuration, vous pouvez accéder au site Web de l'assistance technique HP pour télécharger une mise à niveau de votre périphérique. Cette section contient des informations sur la mise à jour de votre périphérique.

Avant d'appeler l'assistance clientèle HP

En cas de problème, procédez comme suit :

- 1 Consultez la documentation fournie avec l'appareil HP tout-en-un.
 - **Guide de configuration** : Ce guide explique comment configurer l'appareil HP tout-en-un.
 - **Guide de l'utilisateur** : Il s'agit du présent manuel. Il décrit les fonctions de base de l'appareil HP tout-en-un, explique comment utiliser l'appareil HP tout-en-un sans le connecter à un ordinateur, contient des informations de dépannage de la configuration et des fonctions ainsi que des informations de mise à jour du périphérique.
 - **Aide en ligne du logiciel HP Image Zone** : [L'aide en ligne du logiciel HP Image Zone](#) décrit l'utilisation de l'appareil HP tout-en-un avec un

ordinateur et contient des informations de dépannage supplémentaires, non traitées dans le Guide de l'utilisateur.

- **Fichier Lisezmoi** : Ce fichier contient des informations sur les éventuels problèmes d'installation et la configuration système requise. Pour plus d'informations, reportez-vous à la section [Affichage du fichier Lisezmoi](#).
- 2 Si la documentation dont vous disposez ne vous aide pas à résoudre le problème, consultez le site Web www.hp.com/support Vous pouvez y effectuer les opérations suivantes :
- accès aux pages d'assistance en ligne ;
 - envoi d'un message électronique à HP afin d'obtenir des réponses à vos questions ;
 - discussion en direct avec un technicien HP ;
 - vérification de l'existence d'éventuelles mises à jour de logiciel.

Les options d'assistance et leur disponibilité varient selon le produit, le pays/la région et la langue.

- 3 Contactez votre revendeur local. Si l'appareil HP tout-en-un présente un problème matériel, vous serez invité à le renvoyer à votre revendeur. Ce service est gratuit pendant la période de garantie de l'appareil HP tout-en-un. A l'issue de cette période, les frais sont à votre charge.
- 4 Si, après avoir consulté l'aide et visité les sites Web de HP, vous n'arrivez pas à résoudre le problème, appelez le centre d'assistance HP en composant le numéro de votre pays/région. Pour plus d'informations, reportez-vous à la section [Centre d'assistance HP](#).

Affichage du fichier Lisezmoi

Vous pouvez consulter le fichier Lisezmoi pour en savoir plus sur les éventuels problèmes d'installation et sur la configuration système requise.

- Sous Windows, vous pouvez accéder à ce fichier à partir de la barre des tâches en cliquant sur **Démarrer**, en pointant sur **Programmes** ou **Tous les programmes**, puis sur **Hewlett-Packard, HP tout-en-un Officejet 6200 series** et en cliquant sur **Afficher le fichier Lisezmoi**. Si vous n'avez pas encore installé le logiciel et souhaitez afficher le fichier Lisezmoi, suivez les instructions Macintosh ci-dessous.
- Sous Macintosh OS 9 ou OS X, vous pouvez accéder au fichier Lisezmoi en cliquant deux fois sur l'icône située dans le dossier de niveau supérieur du CD-ROM du logiciel HP tout-en-un.

Dépannage de la configuration

Cette section fournit des conseils de dépannage des problèmes les plus courants rencontrés au cours de l'installation et de la configuration du matériel, du logiciel, du télécopieur et des fonctions de l'appareil HP tout-en-un.

Dépannage de la configuration du matériel

Reportez-vous à cette section pour résoudre les problèmes rencontrés lors de la configuration de l'appareil HP tout-en-un.

L'appareil HP tout-en-un ne s'allume pas

Solution

Vérifiez que les cordons d'alimentation sont correctement branchés et attendez quelques secondes avant de mettre l'appareil HP tout-en-un sous tension. Si vous le mettez sous tension pour la première fois, cette opération peut prendre une minute. Vérifiez que le voyant vert de l'adaptateur d'alimentation est allumé. De même, si l'appareil HP tout-en-un est branché sur une prise multiple, assurez-vous que cette dernière est sous tension.

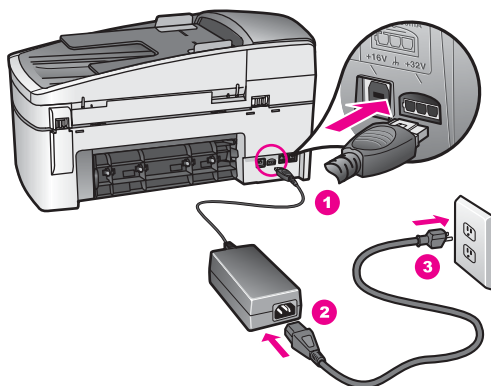

J'ai branché le câble USB mais je rencontre des problèmes d'utilisation de l'appareil HP tout-en-un avec mon ordinateur

Solution

Vous devez installer le logiciel fourni avec votre appareil HP tout-en-un avant de brancher le câble USB. Lors de l'installation, ne branchez le câble USB que lorsque vous y êtes invité. Des erreurs risquent de survenir si vous connectez le câble USB avant d'y être invité.

Une fois le logiciel installé, la connexion de l'ordinateur à l'appareil HP tout-en-un à l'aide d'un câble USB est très facile. Il suffit de brancher une extrémité du câble USB à l'arrière de l'ordinateur et l'autre extrémité à l'arrière de l'appareil HP tout-en-un. Vous pouvez effectuer la connexion à un port USB à l'arrière de l'ordinateur.

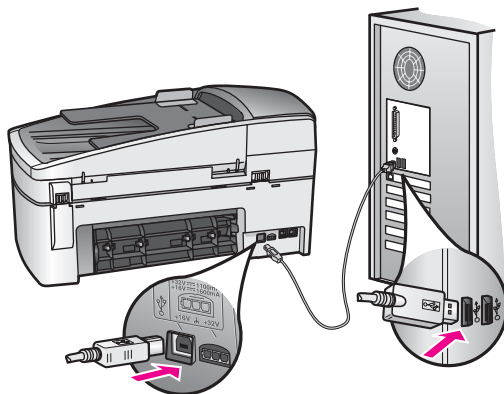

J'ai reçu un message sur l'écran du panneau de configuration me demandant de fixer le cache du panneau de configuration

Solution

Cela signifie que le cache du panneau de configuration n'est pas fixé ou qu'il n'est pas fixé correctement. Veillez à aligner le cache avec les boutons situés en haut de l'appareil HP tout-en-un et enclenchez-le.

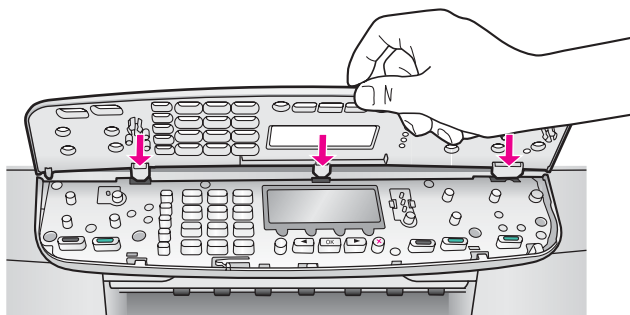

La langue de l'écran du panneau de configuration est incorrecte

Solution

En général, vous définissez la langue et le pays/la région lors de la première configuration de l'appareil HP tout-en-un. Vous pouvez néanmoins modifier ces paramètres à tout moment à l'aide de la procédure suivante :

- 1 Appuyez sur **Configurer**.
- 2 Appuyez sur **7**, puis sur **1**.
Ces commandes ont pour effet d'afficher le menu **Préférences** et de sélectionner l'option **Définir langue et pays/région**.
Une liste de langues s'affiche. Vous pouvez faire défiler cette liste en appuyant sur les flèches ◀ et ▶.
- 3 Lorsque votre langue est mise en évidence, appuyez sur **OK**.
- 4 Lorsque vous y êtes invité, appuyez sur **1** pour Oui ou sur **2** pour Non.

- Les pays/régions correspondant à la langue sélectionnée s'affichent. Appuyez sur ◀ ou sur ▶ pour faire défiler la liste.
- 5 Utilisez le clavier numérique pour entrer le numéro à deux chiffres du pays/de la région approprié(e).
 - 6 Lorsque vous y êtes invité, appuyez sur **1** pour Oui ou sur **2** pour Non.

Les mesures figurant dans les menus de l'écran du panneau de configuration sont incorrectes

Solution

Lors de la configuration de l'appareil HP tout-en-un, vous n'avez peut-être pas sélectionné le pays/la région approprié(e). En effet, ceux-ci déterminent les formats de papier affichés sur l'écran du panneau de configuration.

Pour modifier le pays/la région, vous devez redéfinir la langue par défaut. En général, vous définissez la langue et le pays/la région lors de la première configuration de l'appareil HP tout-en-un. Vous pouvez néanmoins modifier ces paramètres à tout moment à l'aide de la procédure suivante :

- 1 Appuyez sur **Configurer**.
- 2 Appuyez sur **7**, puis sur **1**.
Ces commandes ont pour effet d'afficher le menu **Préférences** et de sélectionner l'option **Définir langue et pays/région**.
Une liste de langues s'affiche. Vous pouvez faire défiler cette liste en appuyant sur les flèches ◀ et ▶.
- 3 Lorsque votre langue est mise en évidence, appuyez sur **OK**.
- 4 Lorsque vous y êtes invité, appuyez sur **1** pour Oui ou sur **2** pour Non.
Les pays/régions correspondant à la langue sélectionnée s'affichent. Appuyez sur ◀ ou sur ▶ pour faire défiler la liste.
- 5 Utilisez le clavier numérique pour entrer le numéro à deux chiffres du pays/de la région approprié(e).
- 6 Lorsque vous y êtes invité, appuyez sur **1** pour Oui ou sur **2** pour Non.

J'ai reçu un message sur l'écran du panneau de configuration me demandant d'aligner les cartouches d'impression

Solution

L'appareil HP tout-en-un vous demande d'aligner les cartouches chaque fois que vous installez une nouvelle cartouche. Pour plus d'informations, reportez-vous à la section [Alignement des cartouches d'impression](#).

Remarque Si vous retirez et réinstallez la même cartouche, l'appareil HP tout-en-un ne vous proposera pas d'aligner les cartouches d'impression. L'appareil HP tout-en-un retient les valeurs d'alignement de cette cartouche d'impression. Vous n'avez donc pas à réaligner les cartouches.

J'ai reçu un message sur l'écran du panneau de configuration m'indiquant que l'alignement des cartouches d'impression avait échoué

Cause

Le bac d'alimentation contient un type de papier incorrect.

Solution

Si du papier de couleur se trouve dans le bac d'alimentation lorsque vous alignez les cartouches d'impression, l'alignement échoue. Chargez du papier blanc ordinaire inutilisé de format Lettre ou A4 dans le bac d'alimentation, puis essayez à nouveau d'effectuer un alignement. Si l'alignement échoue à nouveau, il se peut qu'un capteur ou une cartouche soit défectueux.

Contactez le centre d'assistance HP. Consultez le site Web suivant : www.hp.com/support. Si vous y êtes invité, choisissez votre pays/région, puis cliquez sur **Contacteur HP** pour obtenir des informations pour appeler l'assistance technique.

Cause

Les cartouches d'impression sont recouvertes par une bande adhésive protectrice.

Solution

Vérifiez toutes les cartouches d'impression. Si l'adhésif plastique couvre toujours les buses d'encre, retirez-le délicatement en tirant sur la languette rose. Ne touchez ni les buses d'encre ni les contacts en cuivre.

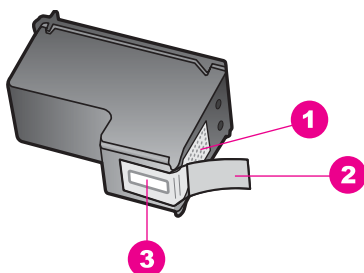

| | |
|---|---|
| 1 | Contacts en cuivre |
| 2 | Adhésif plastique avec sa languette rose (à retirer avant l'installation) |
| 3 | Buses d'encre sous le ruban adhésif |

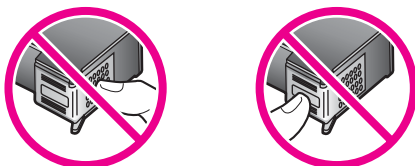

Réinsérez les cartouches d'impression et vérifiez qu'elles sont bien enfoncées et calées.

Cause

Les contacts de la cartouche d'impression ne touchent ceux du chariot d'impression.

Solution

Retirez et réinsérez les cartouches d'impression. Vérifiez qu'elles sont bien enfoncées et calées.

Cause

La cartouche d'impression ou le détecteur est défectueux.

Solution

Contactez le centre d'assistance HP. Consultez le site Web suivant : www.hp.com/support. Si vous y êtes invité, choisissez votre pays/région, puis cliquez sur **Contacteur HP** pour obtenir des informations pour appeler l'assistance technique.

L'appareil HP tout-en-un n'imprime pas

Solution

Si l'appareil HP tout-en-un et l'ordinateur ne communiquent pas, procédez aux vérifications suivantes.

- Assurez-vous que la file d'attente de l'appareil HP tout-en-un n'est pas interrompue (Windows) ni arrêtée (Macintosh). Si c'est le cas, choisissez le paramètre approprié pour relancer l'impression. Pour plus d'informations sur l'accès à la file d'attente d'impression, consultez la documentation fournie avec le système d'exploitation installé sur votre ordinateur.
- Vérifiez le câble USB. Si vous utilisez un câble ancien, il ne fonctionne peut-être plus correctement. Essayez de le brancher sur un autre produit pour voir si le câble USB fonctionne. Si le problème persiste, changez le câble USB. Vérifiez également que le câble ne dépasse pas 3 mètres de long.
- Vérifiez que votre ordinateur est compatible USB. Certains systèmes d'exploitation, comme Windows 95 et Windows NT, ne prennent pas en charge les connexions USB. Pour plus d'informations, consultez la documentation fournie avec votre système d'exploitation.
- Vérifiez la connexion de l'appareil HP tout-en-un à votre ordinateur. Vérifiez que le câble USB est correctement branché au port USB situé à l'arrière de votre appareil HP tout-en-un. Assurez-vous que l'autre extrémité du câble USB est branchée au port USB de votre ordinateur. Après avoir correctement branché le câble, mettez l'appareil HP tout-en-un hors tension, puis à nouveau sous tension.

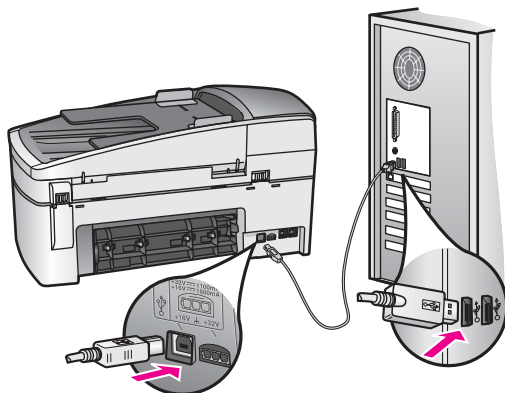

- Vérifiez les autres imprimantes ou numériseurs. Il se peut que vous deviez déconnecter les produits plus anciens de votre ordinateur.
- Après avoir vérifié les connexions, redémarrez l'ordinateur. Mettez votre appareil HP tout-en-un hors tension, puis de nouveau sous tension.
- Si nécessaire, désinstallez le logiciel **HP Image Zone** et réinstallez-le. Pour plus d'informations, reportez-vous à la section [Désinstallation et réinstallation du logiciel](#).

Pour plus d'informations sur la configuration de l'appareil HP tout-en-un et sa connexion à votre ordinateur, reportez-vous au Guide de configuration livré avec votre appareil HP tout-en-un.

J'ai reçu un message sur l'écran du panneau de configuration m'indiquant un bouchage papier ou un chariot bloqué

Solution

Si un message indiquant un bouchage papier ou un chariot bloqué apparaît sur l'écran du panneau de configuration, cela peut signifier que des matériaux d'emballage se trouvent à l'intérieur de l'appareil HP tout-en-un. Soulevez la porte d'accès au chariot d'impression. Le verrou d'expédition orange est peut-être toujours en place à gauche de l'appareil HP tout-en-un. Retirez-le et jetez-le.

Dépannage de l'installation du logiciel

Si vous rencontrez un problème lors de l'installation du logiciel, reportez-vous aux sections ci-dessous afin de trouver une solution possible. Si vous rencontrez un problème lors de la configuration du matériel, reportez-vous à la section [Dépannage de la configuration du matériel](#).

Lors d'une installation normale de l'appareil HP tout-en-un, les événements suivants se produisent :

- 1 Le CD-ROM du logiciel HP tout-en-un s'exécute automatiquement.
- 2 Le logiciel s'installe.
- 3 Les fichiers sont copiés sur le disque dur.
- 4 Vous êtes invité à connecter l'appareil HP tout-en-un à l'ordinateur.
- 5 Une indication OK et une coche verte s'affichent sur l'écran de l'assistant d'installation.
- 6 Vous êtes invité à redémarrer l'ordinateur.

- 7 L'Assistant de configuration du télécopieur s'exécute.
- 8 Le processus d'enregistrement s'exécute.

Si l'un de ces événements ne survient pas, cela signifie que l'installation présente un problème. Pour vérifier l'installation sur un ordinateur, procédez aux contrôles suivants :

- Démarrez le **Directeur HP** et vérifiez que les icônes suivantes s'affichent : **Numériser des images**, **Numériser document**, **Envoyer télécopie** et **Galerie HP**. Pour obtenir des informations sur le démarrage du **Directeur HP**, reportez-vous à **l'aide en ligne du logiciel HP Image Zone** fournie avec le logiciel. Si les icônes ne s'affichent pas immédiatement, vous devrez sans doute attendre quelques minutes pour que l'appareil HP tout-en-un se connecte à l'ordinateur. Sinon, reportez-vous à la section [Il manque des icônes dans le Directeur HP](#).

Remarque Si vous avez effectué une installation minimale du logiciel (et non une installation standard), le logiciel **HP Image Zone** et la fonction **Copier** ne sont pas installés et par conséquent ne sont pas disponibles depuis le **Directeur HP**.

- Affichez la boîte de dialogue Imprimantes afin de vérifier que l'appareil HP tout-en-un est répertorié.
- Vérifiez si la barre d'état système située à droite de la barre des tâches de Windows contient une icône HP tout-en-un. Si c'est le cas, l'appareil HP tout-en-un est prêt.

Lorsque j'insère le CD-ROM dans le lecteur de mon ordinateur, il ne se passe rien (Windows uniquement)

Solution

Effectuez l'une des opérations suivantes :

- 1 Dans le menu **Démarrer** de Windows, cliquez sur **Exécuter**.
- 2 Dans la boîte de dialogue **Exécuter**, entrez **d:\setup.exe** (si votre lecteur de CD-ROM ne porte pas la lettre D, entrez la lettre appropriée), puis cliquez sur **OK**.

L'écran de vérification de la configuration minimale s'affiche

Solution

Votre système ne dispose pas de la configuration système minimale requise pour installer le logiciel. Cliquez sur **Détails** pour en savoir plus sur le problème et corrigez-le avant d'installer le logiciel.

Un X rouge apparaît à l'invite de connexion USB

Solution

Normalement, une coche verte apparaît pour indiquer que la fonction plug and play a abouti. Un X rouge indique que la fonction plug and play a échoué.

Effectuez l'une des opérations suivantes :

- 1 Vérifiez que le cache du panneau de configuration est bien fixé, débranchez le câble d'alimentation de l'appareil HP tout-en-un et branchez-le de nouveau.
- 2 Vérifiez que les câbles USB et d'alimentation sont branchés.

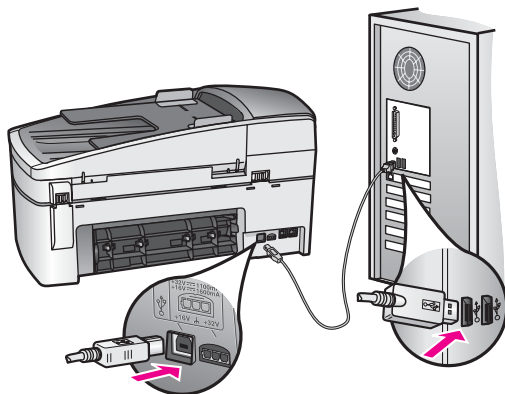

- 3 Cliquez sur **Réessayer** pour relancer l'installation plug and play. Si cela ne fonctionne pas, passez à l'étape suivante.
- 4 Vérifiez que le câble USB est correctement installé comme suit :
 - Débranchez le câble USB et branchez-le de nouveau.
 - Ne branchez pas le câble USB sur un clavier ni un concentrateur non alimenté.
 - Vérifiez que le câble USB ne dépasse pas 3 mètres de long.
 - Si plusieurs périphériques USB sont connectés à votre ordinateur, vous pouvez les débrancher avant de procéder à l'installation.
- 5 Continuez l'installation et redémarrez l'ordinateur lorsque vous y êtes invité. Ouvrez ensuite le **Directeur HP** et vérifiez qu'il contient les principales icônes (**Numériser des images**, **Numériser document**, **Envoyer télécopie** et **Galerie HP**).
- 6 Si ces icônes n'apparaissent pas, désinstallez le logiciel et réinstallez-le. Pour plus d'informations, reportez-vous à la section [Désinstallation et réinstallation du logiciel](#).

J'ai reçu un message indiquant qu'une erreur inconnue s'est produite

Solution

Essayez de poursuivre l'installation. Si vous n'y arrivez pas, arrêtez et recommencez l'installation. Suivez les indications à l'écran. Si une erreur se produit, vous devez peut-être désinstaller le logiciel et le réinstaller. Ne supprimez pas simplement les fichiers du programme de l'appareil HP tout-en-un du disque dur. Veillez à les supprimer en utilisant l'utilitaire de désinstallation fourni dans le groupe de programmes de l'appareil HP tout-en-un.

Pour plus d'informations, reportez-vous à la section [Désinstallation et réinstallation du logiciel](#).

Il manque des icônes dans le Directeur HP

Si les principales icônes (**Numériser des images**, **Numériser document**, **Envoyer télécopie** et **Galerie HP**) n'apparaissent pas, l'installation est sans doute incomplète.

Solution

Dans ce cas, vous devrez certainement désinstaller le logiciel et le réinstaller. Ne supprimez pas simplement les fichiers du programme de l'appareil HP tout-en-un du disque dur. Veillez à les supprimer en utilisant l'utilitaire de désinstallation fourni dans le groupe de programmes de l'appareil HP tout-en-un. Pour plus d'informations, reportez-vous à la section [Désinstallation et réinstallation du logiciel](#).

L'Assistant de configuration du télécopieur ne démarre pas

Solution

Lancez l'Assistant de configuration du télécopieur comme suit :

- 1 Démarrez le **Directeur HP**. Pour plus d'informations, reportez-vous à l'**aide en ligne du logiciel HP Image Zone** fournie avec le logiciel.
- 2 Cliquez sur le menu **Paramètres**, sélectionnez **Paramètres et configuration du télécopieur**, puis **Assistant de configuration du télécopieur**.

L'écran d'enregistrement n'apparaît pas (Windows uniquement)

Solution

- Sous Windows, vous pouvez accéder à l'écran d'enregistrement à partir de la barre des tâches en cliquant sur Démarrer, en pointant sur **Programmes** ou **Tous les programmes (XP)**, **Hewlett-Packard, HP tout-en-un Officejet 6200 series** et en cliquant sur **Enregistrement**.

Le Moniteur d'imagerie numérique n'apparaît dans la barre d'état système (Windows uniquement)

Solution

Si le Moniteur d'imagerie numérique n'apparaît pas dans la barre d'état système, démarrez le **Directeur HP** afin de vérifier s'il contient ou non les principales icônes. Pour plus d'informations sur le démarrage du **Directeur HP**, reportez-vous à l'**aide en ligne du logiciel HP Image Zone** fournie avec le logiciel.

Pour plus d'informations sur les principales icônes manquantes du **Directeur HP**, reportez-vous à la section [Il manque des icônes dans le Directeur HP](#).

Normalement, la barre d'état système apparaît dans l'angle inférieur droit du bureau.



Désinstallation et réinstallation du logiciel

Si l'installation est incomplète, ou si vous avez connecté le câble USB à l'ordinateur avant d'y avoir été invité par l'écran d'installation, vous devrez sans doute désinstaller et réinstaller le logiciel. Ne supprimez pas simplement les fichiers du programme de l'appareil HP tout-en-un du disque dur. Veillez à les supprimer en utilisant l'utilitaire de désinstallation fourni dans le groupe de programmes de l'appareil HP tout-en-un.

Une réinstallation peut prendre de 20 à 40 minutes pour les ordinateurs Windows et Macintosh. Il existe trois méthodes de désinstallation du logiciel sur un ordinateur Windows.

Désinstallation sur un ordinateur Windows - Méthode 1

- 1 Débranchez l'appareil HP tout-en-un de l'ordinateur. Ne branchez pas l'appareil HP tout-en-un sur l'ordinateur tant que vous n'avez pas réinstallé le logiciel.
- 2 Sur la barre des tâches de Windows, cliquez sur **Démarrer, Démarrer Programmes** ou **Tous les programmes (XP), Hewlett-Packard, HP tout-en-un Officejet 6200 series, Logiciel de désinstallation**.
- 3 Suivez les instructions qui s'affichent à l'écran.
- 4 Si vous êtes invité à supprimer les fichiers partagés, répondez **Non**. Si vous les supprimez, d'autres programmes utilisant ces fichiers risquent ne pas fonctionner correctement.
- 5 Redémarrez l'ordinateur.

Remarque Il est important de débrancher l'appareil HP tout-en-un avant de redémarrer l'ordinateur. Ne branchez pas l'appareil HP tout-en-un sur l'ordinateur tant que vous n'avez pas réinstallé le logiciel.

- 6 Pour réinstaller le logiciel, insérez le CD-ROM de l'appareil HP tout-en-un dans le lecteur de l'ordinateur et suivez les instructions qui s'affichent à l'écran ainsi que celles du Guide de configuration fourni avec votre périphérique.
- 7 Lorsque le logiciel est installé, branchez l'appareil HP tout-en-un sur l'ordinateur.
- 8 Appuyez sur le bouton **Activer** pour activer l'appareil HP tout-en-un. Après avoir connecté et activé ce dernier, vous devrez attendre quelques minutes, le temps que les événements plug and play se terminent.
- 9 Suivez les instructions qui s'affichent à l'écran.

Lorsque l'installation du logiciel est terminée, l'icône Moniteur d'état apparaît dans la barre d'état système de Windows.

Pour vérifier que le logiciel est correctement installé, cliquez deux fois sur l'icône du **Directeur HP** sur le bureau. Si le **Directeur HP** affiche les principales icônes (**Numériser des images, Numériser document, Envoyer télécopie** et **Galerie HP**), le logiciel est correctement installé.

Désinstallation sur un ordinateur Windows - Méthode 2

Remarque Utilisez cette méthode si **Logiciel de désinstallation** ne figure pas dans le menu Démarrer de Windows.

- 1 Dans la barre des tâches de Windows, cliquez sur **Démarrer, Paramètres, Panneau de configuration**.
- 2 Cliquez deux fois sur **Ajout/Suppression de programmes**.
- 3 Sélectionnez **HP tout-en-un & Officejet 4.0**, puis cliquez sur **Modifier/Supprimer**. Suivez les instructions qui s'affichent à l'écran.
- 4 Débranchez l'appareil HP tout-en-un de l'ordinateur.
- 5 Redémarrez l'ordinateur.

Remarque Il est important de débrancher l'appareil HP tout-en-un avant de redémarrer l'ordinateur. Ne branchez pas l'appareil HP tout-en-un sur l'ordinateur tant que vous n'avez pas réinstallé le logiciel.

- 6 Lancez le programme d'installation.
- 7 Suivez les instructions qui s'affichent à l'écran et celles du Guide de configuration fourni avec l'appareil HP tout-en-un.

Désinstallation sur un ordinateur Windows - Méthode 3

Remarque Il s'agit d'une solution alternative lorsque **Logiciel de désinstallation** ne figure pas dans le menu Démarrer de Windows.

- 1 Exécutez le programme d'installation du logiciel HP tout-en-un Officejet 6200 series.
- 2 Sélectionnez **Désinstaller** et suivez les instructions qui s'affichent à l'écran.
- 3 Débranchez l'appareil HP tout-en-un de l'ordinateur.
- 4 Redémarrez l'ordinateur.

Remarque Il est important de débrancher l'appareil HP tout-en-un avant de redémarrer l'ordinateur. Ne branchez pas l'appareil HP tout-en-un sur l'ordinateur tant que vous n'avez pas réinstallé le logiciel.

- 5 Réexécutez le programme d'installation du logiciel HP tout-en-un Officejet 6200 series.
- 6 Lancez la **réinstallation**.
- 7 Suivez les instructions qui s'affichent à l'écran et celles du Guide de configuration fourni avec l'appareil HP tout-en-un.

Désinstallation sur un ordinateur Macintosh

- 1 Débranchez l'appareil HP tout-en-un de l'ordinateur Macintosh.
- 2 Cliquez deux fois sur le dossier **Applications: Logiciel HP tout-en-un**.
- 3 Cliquez deux fois sur **Programme de désinstallation HP**.
Suivez les instructions qui s'affichent à l'écran.
- 4 Lorsque le logiciel est désinstallé, débranchez l'appareil HP tout-en-un, puis redémarrez l'ordinateur.

Remarque Il est important de débrancher l'appareil HP tout-en-un avant de redémarrer l'ordinateur. Ne branchez pas l'appareil HP tout-en-un sur l'ordinateur tant que vous n'avez pas réinstallé le logiciel.

- 5 Pour réinstaller le logiciel, insérez le CD-ROM de l'appareil HP tout-en-un dans le lecteur de l'ordinateur.
- 6 Sur le bureau, ouvrez le CD-ROM et cliquez deux fois sur **Programme d'installation HP tout-en-un**.
- 7 Suivez les instructions qui s'affichent à l'écran et celles du Guide de configuration fourni avec l'appareil HP tout-en-un.

Dépannage de la configuration du télécopieur

Cette section contient des informations de dépannage sur la configuration du télécopieur de l'appareil HP tout-en-un. Si ce dernier n'est pas correctement configuré

pour la télécopie, vous risquez de rencontrer des problèmes lors de l'envoi de télécopies, de la réception de télécopies ou des deux.

Conseil Ces informations concernent uniquement le dépannage lié à la configuration. Pour consulter d'autres sections sur le dépannage du télécopieur, par exemple en cas de problème d'impression ou de réception lente des télécopies, reportez-vous à l'aide Dépannage fournie avec le logiciel **HP Image Zone**.

Si vous avez des problèmes de télécopie, vous pouvez imprimer un rapport de test de télécopie afin de vérifier l'état de l'appareil HP tout-en-un. Ce test échoue si l'appareil HP tout-en-un n'est pas correctement configuré pour la télécopie. après avoir configuré votre appareil HP tout-en-un pour la télécopie.

Test de la configuration du télécopieur

- 1 Appuyez sur **Configurer**.
- 2 Appuyez sur **6**, puis sur **5**.
Ces commandes ont pour effet d'afficher le menu **Outils**, puis de sélectionner **Lancer test de télécopie**.
L'appareil HP tout-en-un affiche l'état du test sur l'écran du panneau de configuration et imprime un rapport.
- 3 Examinez le rapport.
 - Si le test est satisfaisant et que vous avez toujours des problèmes de télécopie, vérifiez que les paramètres du télécopieur indiqués dans le rapport sont corrects. Des paramètres vides ou incorrects peuvent être à l'origine de problèmes de télécopie.
 - Si le test échoue, examinez le rapport pour obtenir des informations sur la procédure à suivre pour corriger les problèmes. Pour plus d'informations, vous pouvez également vous reporter à la section suivante, **Le test du télécopieur a échoué**.
- 4 Appuyez sur **OK** pour revenir au **Menu Configuration**.

Si les problèmes persistent, consultez les sections suivantes pour obtenir davantage d'aide au dépannage.

Le test du télécopieur a échoué

Si vous avez testé le télécopieur et que le test a échoué, recherchez des informations de base dans le rapport. Pour de plus amples informations, vérifiez le rapport afin de déterminer la partie du test ayant échoué et consultez la rubrique appropriée de cette section pour en savoir plus :

- Le test du matériel du télécopieur a échoué
- Le test de la connexion du télécopieur à la prise téléphonique murale active a échoué
- Le cordon téléphonique est connecté au port approprié et le test du télécopieur a échoué
- Le test de condition de la ligne de télécopie a échoué
- Le test de détection de la tonalité a échoué

Le test du matériel du télécopieur a échoué

Solution

- Mettez l'appareil HP tout-en-un hors tension à l'aide du bouton **Activer** du panneau de configuration et débranchez le cordon d'alimentation situé à l'arrière de l'appareil HP tout-en-un. Après quelques secondes, rebranchez le cordon d'alimentation et mettez le périphérique sous tension. Réexécutez le test. Si le test échoue à nouveau, consultez à nouveau les informations de dépannage de cette section.
- Essayez d'envoyer ou de recevoir une télécopie de test. Si vous envoyez ou recevez une télécopie sans problème, alors il n'y a aucun problème.
- Si vous disposez d'un ordinateur Windows et que vous exécutez le test à partir de l'**Assistant de configuration du télécopieur**, assurez-vous que l'appareil HP tout-en-un n'est pas en train d'effectuer une autre tâche, par exemple qu'il reçoit une télécopie ou effectue une copie. Vérifiez si un message s'affiche sur l'écran du panneau de configuration indiquant que l'appareil HP tout-en-un est occupé. Si c'est le cas, attendez qu'il ait terminé et qu'il soit en mode veille avant d'exécuter le test.

Après avoir résolu les problèmes rencontrés, réexécutez le test du télécopieur afin de vous assurer qu'il réussit et que l'appareil HP tout-en-un est prêt pour la télécopie. Si le **Test du télécopieur** continue à échouer et que vous rencontrez des problèmes de télécopie, contactez le centre d'assistance HP. Pour obtenir des informations sur la procédure de contact du centre d'assistance HP, reportez-vous à la section [Centre d'assistance HP](#).

Le test de la connexion du télécopieur à la prise téléphonique murale active a échoué

Solution

- Vérifiez la connexion entre la prise téléphonique murale et l'appareil HP tout-en-un afin de vous assurer que le cordon téléphonique est correctement branché.
- Vous devez utiliser le cordon téléphonique fourni avec l'appareil HP tout-en-un. Si vous n'avez pas connecté ce dernier à la prise téléphonique murale à l'aide du cordon téléphonique fourni, vous risquez de ne pouvoir ni envoyer ni recevoir de télécopies. Après avoir branché le cordon téléphonique fourni avec l'appareil HP tout-en-un, réexécutez le test du télécopieur.
- Vérifiez que l'appareil est correctement connecté à la prise téléphonique murale. Connectez une extrémité du cordon téléphonique fourni avec l'appareil HP tout-en-un à la prise téléphonique murale et l'autre extrémité au port « 1-LINE » situé à l'arrière du périphérique. Pour plus d'informations sur la configuration de l'appareil HP tout-en-un pour la télécopie, reportez-vous à la section [Configuration du télécopieur](#).
- Si vous utilisez un séparateur voix-données, il peut être à l'origine des problèmes de télécopie. Un séparateur est un connecteur à deux cordons qui se branche sur une prise téléphonique murale. Otez le séparateur et essayez de connecter l'appareil HP tout-en-un directement sur la prise téléphonique murale.
- Essayez de connecter un téléphone opérationnel et un cordon téléphonique à la prise téléphonique murale que vous utilisez pour l'appareil HP tout-en-un et

vérifiez la tonalité. S'il n'y a pas de tonalité, contactez votre opérateur téléphonique et demandez-lui de vérifier la ligne.

- Essayez d'envoyer ou de recevoir une télécopie de test. Si vous envoyez ou recevez une télécopie sans problème, alors il n'y a aucun problème.

Après avoir résolu les problèmes rencontrés, réexécutez le test du télécopieur afin de vous assurer qu'il réussit et que l'appareil HP tout-en-un est prêt pour la télécopie.

Le cordon téléphonique est connecté au port approprié et le test du télécopieur a échoué

Solution

Le cordon téléphonique n'est pas branché sur le bon port à l'arrière de l'appareil HP tout-en-un.

- 1 Connectez l'une des extrémités du cordon téléphonique fourni avec l'appareil HP tout-en-un à la prise téléphonique murale et l'autre extrémité au port « 1-LINE » situé à l'arrière de votre périphérique.

Remarque Si vous utilisez le port « 2-EXT » pour la connexion à la prise téléphonique murale, vous ne pourrez sans doute ni envoyer ni recevoir de télécopies. En effet, ce port est réservé à la connexion d'autres équipements, comme un répondeur ou un téléphone.

- 2 Après avoir connecté le cordon téléphonique au port « 1-LINE », réexécutez le test du télécopieur afin de vous assurer qu'il réussit et que l'appareil HP tout-en-un est prêt pour la télécopie.
- 3 Essayez d'envoyer ou de recevoir une télécopie de test.

Le test de condition de la ligne de télécopie a échoué

Solution

- Vous devez connecter l'appareil HP tout-en-un à une ligne téléphonique analogique, sinon vous ne pouvez ni envoyer ni recevoir de télécopies. Pour vérifier si la ligne téléphonique est une ligne numérique, connectez un téléphone analogique standard à la ligne et écoutez la tonalité. Si la tonalité n'est pas normale, votre ligne téléphonique est probablement configurée pour les téléphones numériques. Connectez l'appareil HP tout-en-un à une ligne téléphonique analogique et essayez d'envoyer ou de recevoir une télécopie.
- Vérifiez la connexion entre la prise téléphonique murale et l'appareil HP tout-en-un afin de vous assurer que le cordon téléphonique est correctement branché.
- Vérifiez que l'appareil est correctement connecté à la prise téléphonique murale. Connectez une extrémité du cordon téléphonique fourni avec l'appareil HP tout-en-un à la prise téléphonique murale et l'autre extrémité au port « 1-LINE » situé à l'arrière du périphérique. Pour plus d'informations sur la configuration de l'appareil HP tout-en-un pour la télécopie, reportez-vous à la section [Configuration du télécopieur](#).
- Un autre équipement, utilisant la même ligne téléphonique que l'appareil HP tout-en-un, peut être à l'origine de l'échec du test. Pour vérifier si

c'est le cas, débranchez tout équipement de la prise téléphonique murale et réexécutez le test.

- Si le **Test de condition de la ligne de télécopie** réussit sans autre équipement, cela signifie qu'un ou plusieurs éléments de cet équipement sont à l'origine des problèmes ; rajoutez-les un à un en faisant le test à chaque fois, jusqu'à ce que l'élément à l'origine du problème soit identifié.
- Si le **Test de condition de la ligne de télécopie** échoue sans autre équipement, connectez l'appareil HP tout-en-un à une ligne téléphonique opérationnelle et continuez à étudier les informations de dépannage de cette section.
- Si vous utilisez un séparateur voix-données, il peut être à l'origine des problèmes de télécopie. Un séparateur est un connecteur à deux cordons qui se branche sur une prise téléphonique murale. Otez le séparateur et essayez de connecter l'appareil HP tout-en-un directement sur la prise téléphonique murale.

Après avoir résolu les problèmes rencontrés, réexécutez le test du télécopieur afin de vous assurer qu'il réussit et que l'appareil HP tout-en-un est prêt pour la télécopie. Si le **Test de condition de la ligne de télécopie** échoue à nouveau et que vous rencontrez des problèmes de télécopie, contactez votre opérateur téléphonique et demandez-lui de vérifier la ligne téléphonique.

Le test de détection de la tonalité a échoué

Solution

- Un autre équipement, utilisant la même ligne téléphonique que l'appareil HP tout-en-un, peut être à l'origine de l'échec du test. Pour vérifier si c'est le cas, débranchez tout équipement de la prise téléphonique murale et réexécutez le test. Si le test **Détection de tonalité** réussit sans l'autre équipement, cela signifie qu'un ou plusieurs éléments de cet équipement sont à l'origine des problèmes ; rajoutez-les un à un en faisant le test à chaque fois, jusqu'à ce que l'élément à l'origine du problème soit identifié.
- Essayez de connecter un téléphone opérationnel et un cordon téléphonique à la prise téléphonique murale que vous utilisez pour l'appareil HP tout-en-un et vérifiez la tonalité. S'il n'y a pas de tonalité, contactez votre opérateur téléphonique et demandez-lui de vérifier la ligne.
- Vérifiez que l'appareil est correctement connecté à la prise téléphonique murale. Connectez une extrémité du cordon téléphonique fourni avec l'appareil HP tout-en-un à la prise téléphonique murale et l'autre extrémité au port « 1-LINE » situé à l'arrière du périphérique. Pour plus d'informations sur la configuration de l'appareil HP tout-en-un pour la télécopie, reportez-vous à la section [Configuration du télécopieur](#).
- Si vous utilisez un séparateur voix-données, il peut être à l'origine des problèmes de télécopie. Un séparateur est un connecteur à deux cordons qui se branche sur une prise téléphonique murale. Otez le séparateur et essayez de connecter l'appareil HP tout-en-un directement sur la prise téléphonique murale.
- Si votre installation téléphonique n'utilise pas de tonalité standard, comme pour certains systèmes PBX, cela peut faire échouer le test. Vous ne rencontrez aucun problème d'envoi ou de réception de télécopies. Essayez d'envoyer ou de recevoir une télécopie de test.

- Vérifiez que le paramètre défini pour le pays/la région correspond à votre pays/région. Si ce paramètre n'est pas défini ou s'il est incorrect, le test peut échouer et vous pouvez rencontrer des problèmes lors de l'envoi et la réception de télécopies. Pour plus d'informations sur la modification du paramètre de pays/région, reportez-vous au Guide de configuration fourni avec l'appareil HP tout-en-un.
- Vous devez connecter l'appareil HP tout-en-un à une ligne téléphonique analogique, sinon vous ne pouvez ni envoyer ni recevoir de télécopies. Pour vérifier si la ligne téléphonique est une ligne numérique, connectez un téléphone analogique standard à la ligne et écoutez la tonalité. Si la tonalité n'est pas normale, votre ligne téléphonique est probablement configurée pour les téléphones numériques. Connectez l'appareil HP tout-en-un à une ligne téléphonique analogique et essayez d'envoyer ou de recevoir une télécopie.

Après avoir résolu les problèmes rencontrés, réexécutez le test du télécopieur afin de vous assurer qu'il réussit et que l'appareil HP tout-en-un est prêt pour la télécopie. Si le test **Détection de la tonalité** échoue à nouveau, contactez votre opérateur téléphonique et demandez-lui de vérifier la ligne.

L'appareil HP tout-en-un rencontre des difficultés pour envoyer et recevoir des télécopies

Solution

L'appareil HP tout-en-un peut envoyer des télécopies mais ne peut pas en recevoir

Solution

- Si vous n'utilisez pas un service de sonnerie distincte, assurez-vous que la configuration de la fonction **Répondre à cette sonnerie** de votre appareil HP tout-en-un est bien **Toutes sonneries**. Pour obtenir des informations, reportez-vous à la section [Modification du paramètre Répondre à cette sonnerie \(sonnerie distincte\)](#).
- Si **Réponse automatique** est défini à **Désactiver**, vous devez recevoir manuellement les télécopies ; sinon, l'appareil HP tout-en-un ne reçoit pas la télécopie. Pour plus d'informations sur la réception manuelle de télécopies, reportez-vous à la section [Réception d'une télécopie en mode manuel](#).
- Si vous utilisez un service de messagerie vocale sur le même numéro de téléphone que les appels de télécopie, vous devez recevoir les télécopies manuellement. Cela signifie que vous devez pouvoir répondre personnellement aux appels entrants de télécopie. Pour obtenir des informations sur la configuration de l'appareil HP tout-en-un lorsque vous utilisez un service de messagerie vocale, reportez-vous à la section [Configuration du télécopieur](#). Pour obtenir des informations sur la réception manuelle de télécopies, reportez-vous à la section [Réception d'une télécopie en mode manuel](#).
- Si vous utilisez un modem PC sur la même ligne téléphonique que l'appareil HP tout-en-un, assurez-vous que le logiciel du modem PC n'est pas configuré pour la réception automatique des télécopies. Les modems sur lesquels la fonction de réception automatique de télécopies est activée reçoivent toutes les télécopies entrantes, empêchant l'appareil HP tout-en-un de recevoir les appels de télécopie.

- Si un répondeur partage la ligne téléphonique de votre appareil HP tout-en-un, vous rencontrerez peut-être l'un des problèmes suivants :
 - Votre message sortant est peut-être trop long ou trop fort pour que l'appareil HP tout-en-un puisse détecter les tonalités de télécopie et le télécopieur expéditeur peut se déconnecter.
 - Votre répondeur peut raccrocher trop rapidement une fois le message sortant lu s'il ne détecte personne en train d'enregistrer un message, par exemple lorsqu'un télécopieur émet un appel. L'appareil HP tout-en-un ne peut pas détecter les tonalités de télécopie. Ce problème affecte principalement les répondeurs téléphoniques numériques.

Les actions suivantes peuvent contribuer à résoudre ces problèmes :

- Assurez-vous que l'appareil HP tout-en-un est configuré pour la réception automatique des télécopies. Pour obtenir des informations sur la configuration de la réception automatique des télécopies sur l'appareil HP tout-en-un, reportez-vous à la section [Configuration de l'appareil HP tout-en-un pour la réception de télécopies](#).
- Vérifiez que le paramètre **Sonn. avant rép.** est correct. Configurez votre répondeur pour qu'il réponde au bout de 4 sonneries et l'appareil HP tout-en-un pour qu'il réponde à l'issue du nombre maximal de sonneries pris en charge par votre périphérique. (Le nombre maximal de sonneries varie selon le pays/la région.) Avec cette configuration, le répondeur prend l'appel et l'appareil HP tout-en-un surveille la ligne. Si l'appareil HP tout-en-un détecte une tonalité de télécopie, il reçoit la télécopie. S'il s'agit d'une communication vocale, le répondeur enregistre le message. Pour obtenir des informations sur la configuration du nombre de sonneries avant réponse, reportez-vous à la section [Définition du nombre de sonneries avant réponse](#).
- Déconnectez le répondeur et tentez de recevoir une télécopie. Si vous recevez une télécopie sans le répondeur, celui-ci peut être à l'origine du problème.
- Reconnectez le répondeur et enregistrez à nouveau votre message sortant. Veillez à ce que ce message soit aussi bref que possible (10 secondes au maximum), et parlez doucement et lentement lors de l'enregistrement. A la fin de votre message sortant, enregistrez un silence supplémentaire de 4 à 5 secondes sans bruit de fond. Essayez à nouveau de recevoir une télécopie.

Remarque Certains répondeurs numériques peuvent ne pas prendre en compte le silence enregistré à la fin du message sortant. Écoutez votre message sortant.

- Si votre appareil HP tout-en-un partage la ligne téléphonique que d'autres équipements téléphoniques, comme un répondeur, un modem PC ou un boîtier de connexion à plusieurs ports, le signal du télécopieur peut être réduit. Ceci peut entraîner des problèmes lors de la réception de télécopies. Pour déterminer si un autre équipement est à l'origine du problème, déconnectez tous les équipements sauf l'appareil HP tout-en-un de la ligne téléphonique et essayez de recevoir une télécopie. Si vous recevez des télécopies correctement lorsque les autres équipements sont déconnectés, le problème provient de l'un ou de plusieurs de ces équipements. Reconnectez-

les un à un et essayez de recevoir une télécopie à chaque fois, jusqu'à ce que vous ayez identifié le ou les équipements causant le problème.

- Si vous disposez d'une sonnerie particulière pour votre numéro de télécopie (service de sonnerie distincte fourni par votre compagnie téléphonique), assurez-vous que la fonction **Répondre à cette sonnerie** de votre appareil HP tout-en-un a été configurée de façon appropriée. Par exemple, si l'opérateur téléphonique a attribué une sonnerie double à votre numéro de télécopieur, assurez-vous que **Sonneries doubles** est sélectionné pour le paramètre **Répondre à cette sonnerie**. Pour plus d'informations sur la modification de ce paramètre, reportez-vous à la section [Modification du paramètre Répondre à cette sonnerie \(sonnerie distincte\)](#).

Remarque L'appareil HP tout-en-un ne reconnaît pas certaines sonneries, notamment celles faisant alterner des sonneries courtes et des sonneries prolongées. Si vous rencontrez des problèmes avec une sonnerie de ce type, demandez à votre opérateur téléphonique d'attribuer une sonnerie ne faisant pas alterner la sonnerie.

Des tonalités de télécopie sont enregistrées sur mon répondeur téléphonique

Solution

- Assurez-vous que l'appareil HP tout-en-un est configuré pour la réception automatique des télécopies. Si l'appareil HP tout-en-un est configuré pour la réception manuelle des télécopies, il ne répond pas aux appels entrants. Vous devez pouvoir répondre personnellement aux appels entrants de télécopie ; sinon l'appareil HP tout-en-un ne reçoit pas la télécopie et votre répondeur enregistre les tonalités de télécopie. Pour obtenir des informations sur la configuration de la réception automatique des télécopies sur l'appareil HP tout-en-un, reportez-vous à la section [Configuration de l'appareil HP tout-en-un pour la réception de télécopies](#).
- Vérifiez que le paramètre **Sonn. avant rép.** est correct. Le nombre de sonneries avant réponse de l'appareil HP tout-en-un doit être supérieur à celui du répondeur. Si le même nombre de sonneries avant réponse est défini pour le répondeur et l'appareil HP tout-en-un, les deux périphériques répondent à l'appel et les tonalités de télécopie sont enregistrées sur le répondeur.

Configurez votre répondeur pour qu'il réponde au bout de 4 sonneries et l'appareil HP tout-en-un pour qu'il réponde à l'issue du nombre maximal de sonneries pris en charge par votre périphérique. Le nombre maximal de sonneries varie selon les pays et régions. Avec cette configuration, le répondeur prend l'appel et l'appareil HP tout-en-un surveille la ligne. Si l'appareil HP tout-en-un détecte une tonalité de télécopie, il reçoit la télécopie. S'il s'agit d'une communication vocale, le répondeur enregistre le message. Pour obtenir des informations sur la configuration du nombre de sonneries avant réponse, reportez-vous à la section [Définition du nombre de sonneries avant réponse](#).

J'entends des parasites sur ma ligne téléphonique depuis que j'ai connecté l'appareil HP tout-en-un

Solution

Remarque Cette solution possible n'est valable que dans les pays et régions dans lesquels un cordon à 2 fils est fourni avec l'appareil HP tout-en-un : l'Amérique latine, l'Arabie Saoudite, l'Argentine, l'Australie, le Brésil, le Canada, le Chili, la Chine, la Colombie, la Corée, l'Espagne, les Etats-Unis, la Grèce, l'Inde, l'Indonésie, l'Irlande, le Japon, la Malaisie, le Mexique, les Philippines, la Pologne, le Portugal, la Russie, Singapour, Taiwan, la Thaïlande, le Venezuela et le Vietnam.

- Si vous n'avez pas connecté le cordon téléphonique à deux fils (fourni avec l'appareil HP tout-en-un) du port « 1-LINE » situé à l'arrière du périphérique à la prise téléphonique murale, vous risquez d'entendre des parasites sur la ligne téléphonique et vous ne pourrez sans doute pas envoyer de télécopies. Ce cordon spécial à deux fils est différent du cordon à 4 fils dont vous pouvez éventuellement disposer chez vous ou à votre bureau.
- Si vous utilisez un séparateur voix-données, il peut être à l'origine des problèmes de télécopie. Un séparateur est un connecteur à deux cordons qui se branche sur une prise téléphonique murale. Otez le séparateur et essayez de connecter l'appareil HP tout-en-un directement sur la prise téléphonique murale.
- Si vous n'utilisez pas une prise d'alimentation correctement reliée à la terre pour votre appareil HP tout-en-un, vous risquez d'entendre des parasites sur la ligne téléphonique. Connectez-vous à une autre prise d'alimentation.

Le cordon téléphonique fourni avec l'appareil HP tout-en-un n'est pas assez long

Solution

Si le cordon téléphonique fourni avec l'appareil HP tout-en-un n'est pas assez long, vous pouvez le rallonger à l'aide d'un coupleur. Vous pouvez acheter un coupleur dans un magasin d'articles électroniques. Vous avez également besoin d'un autre cordon téléphonique. Il peut s'agir d'un cordon téléphonique standard à 4 fils que vous possédez éventuellement chez vous ou à votre bureau.

Conseil Si l'appareil HP tout-en-un comporte un adaptateur de cordon téléphonique à 2 fils, vous pouvez l'utiliser avec un cordon téléphonique à 4 fils pour le rallonger. Pour obtenir des informations sur l'utilisation de l'adaptateur de cordon téléphonique à 2 fils, consultez la documentation correspondante.

Rallongement de votre cordon téléphonique

- 1 A l'aide du cordon téléphonique fourni avec l'appareil HP tout-en-un, connectez une extrémité au coupleur, puis l'autre extrémité au port « 1-LINE » situé à l'arrière de votre périphérique.
- 2 Connectez l'autre cordon téléphonique au port ouvert du coupleur et à la prise téléphonique murale, comme indiqué ci-dessous.

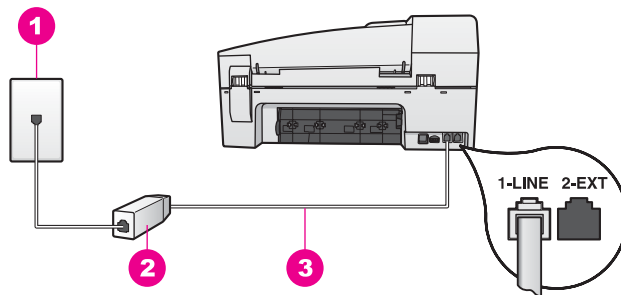

| | |
|---|--|
| 1 | Prise téléphonique murale |
| 2 | Coupleur |
| 3 | Cordon téléphonique fourni avec l'appareil HP tout-en-un |

Je n'arrive pas à envoyer de télécopies via Internet

Solution

Effectuez les vérifications suivantes :

- Le service FoIP risque de ne pas fonctionner correctement lorsque la vitesse d'envoi et de réception des télécopies de l'appareil HP tout-en-un est élevée (33 600 bit/s). Si vous rencontrez des problèmes lors de l'envoi et de la réception des télécopies, réduisez la vitesse du télécopieur. Pour cela, faites passer le paramètre **Vitesse téléc.** de **Rapide** (valeur par défaut) à **Moyenne**. Pour plus d'informations sur la modification de ce paramètre, reportez-vous à la section **Définition de la vitesse de télécopie**.
- Vous pouvez uniquement envoyer et recevoir des télécopies en branchant un cordon téléphonique sur le port « 1-LINE » de l'appareil HP tout-en-un et non sur le port Ethernet. Cela signifie que vous devez établir votre connexion à Internet via un convertisseur (qui fournit des prises téléphoniques analogiques standard pour les connexions de télécopieur) ou votre opérateur téléphonique.
- Vous devez également vous assurer auprès de votre opérateur téléphonique que leur service de téléphonie par Internet prend en charge la télécopie. Si ce n'est pas le cas, vous ne pourrez envoyer ni recevoir de télécopies via Internet.

Dépannage des fonctions

Cette section contient des informations sur le dépannage des éléments suivants : papier, cartouche d'impression et télécopieur.

La section Dépannage de l'**aide en ligne du logiciel HP Image Zone** contient des conseils de dépannage plus complets sur les problèmes les plus courants liés à votre appareil HP tout-en-un.

Pour accéder aux informations de dépannage depuis un ordinateur Windows, accédez au **Directeur HP**, cliquez sur **Aide** et choisissez **Dépannage et assistance**. Ces informations sont également accessibles à l'aide du bouton Aide de certains messages d'erreur.

Pour accéder aux informations de dépannage depuis Macintosh OS X v10.1.5 et les versions ultérieures, cliquez sur l'icône **HP Image Zone** du menu Dock, sélectionnez

Aide dans la barre de menus, choisissez **Aide de HP Image Zone** dans le menu **Aide**, puis choisissez **Dépannage de l'appareil 6200 series** dans l'afficheur de l'aide.

Si vous disposez d'un accès à Internet, vous pouvez obtenir de l'aide pour l'appareil à partir du site Web de HP à l'adresse suivante : www.hp.com/support. Ce site fournit également des réponses aux questions fréquemment posées.

Dépannage relatif au papier

Pour éviter les bourrages papier, utilisez des types de papiers recommandés pour l'appareil HP tout-en-un. Ceux-ci sont répertoriés dans l'**aide en ligne du logiciel HP Image Zone**. Vous pouvez également consulter le site Web www.hp.com/support.

Évitez de charger du papier froissé ou ondulé ou dont les bords sont cornés ou déchirés dans le bac d'alimentation. Pour plus d'informations, reportez-vous à la section **Prévention des bourrages papier**.

En cas de bourrage papier dans votre périphérique, procédez comme suit pour y remédier.

Il y a un bourrage papier dans l'appareil HP tout-en-un

Solution

- 1 Appuyez sur le loquet situé à gauche de la porte arrière de nettoyage afin de libérer la porte. Retirez la porte en l'extrayant de l'appareil HP tout-en-un.

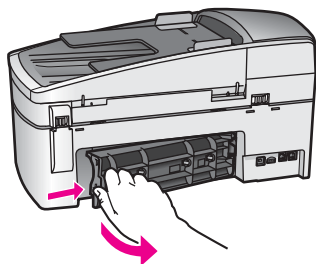

⚠ Attention Vous risquez d'endommager le mécanisme d'impression si vous tentez d'éliminer un bourrage papier par l'avant de l'appareil HP tout-en-un. Éliminez toujours les bourrages papier en passant par la porte de nettoyage arrière.

- 2 Tirez avec précaution sur le papier pour le dégager des rouleaux.

⚠ Avertissement Si le papier se déchire lorsque vous l'enlevez des rouleaux, assurez-vous qu'il ne reste pas de morceaux de papier dans les rouleaux et les roues du périphérique. Si vous ne retirez pas tous les morceaux de papier de l'appareil HP tout-en-un, d'autres bourrages papier risquent de se produire.

- 3 Remettez en place la porte de nettoyage arrière. Poussez-la doucement vers l'avant jusqu'à ce qu'elle s'enclenche.
- 4 Appuyez sur **OK** pour continuer le travail en cours.

Un bouchage papier s'est produit dans le bac d'alimentation automatique

Solution

- 1 Soulevez le capot du bac d'alimentation automatique.

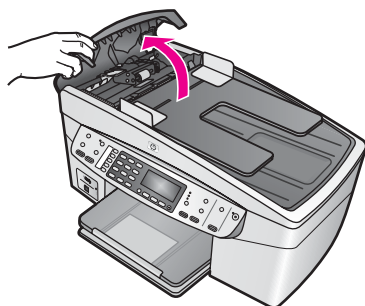

- 2 Tirez avec précaution sur le papier pour le dégager des rouleaux.



Avertissement Si le papier se déchire lorsque vous l'enlevez des rouleaux, assurez-vous qu'il ne reste pas de morceaux de papier dans les rouleaux et les roues du bac d'alimentation automatique. Si vous ne retirez pas tous les morceaux de papier de l'appareil HP tout-en-un, d'autres bouchages papier risquent de se produire.

- 3 Fermez le capot du bac d'alimentation automatique.

Le bac d'alimentation automatique entraîne trop de pages ou n'en entraîne aucune

Cause

Vous devez nettoyer le coussinet de séparation ou les rouleaux situés à l'intérieur du bac d'alimentation automatique. Les rouleaux et le coussinet de séparation peuvent être recouverts de graphite, de cire ou d'encre en cas d'utilisation intensive ou si vous copiez des originaux écrits à la main ou avec de l'encre.

- Si le bac d'alimentation automatique n'entraîne aucune page, vous devez nettoyer les rouleaux du bac.
- S'il entraîne plusieurs pages au lieu d'une seule page à la fois, vous devez nettoyer le coussinet de séparation.

Solution

Placez une ou deux feuilles de papier ordinaire au format standard dans le bac d'alimentation des documents, puis appuyez sur **Copier, Noir** pour que le bac d'alimentation automatique entraîne les pages. Le papier absorbe les résidus des rouleaux et du coussinet de séparation.

Si le problème persiste, ou si le bac d'alimentation automatique n'entraîne pas le papier ordinaire, nettoyez manuellement les rouleaux et le coussinet de séparation.

Nettoyage des rouleaux et du coussinet de séparation

- 1 Soulevez le capot du bac d'alimentation automatique.

Les rouleaux et le coussinet de séparation sont identifiés dans l'illustration suivante.

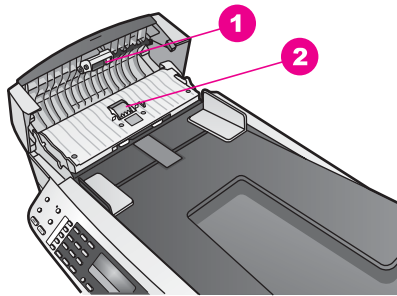

| | |
|---|-------------------------|
| 1 | Rouleaux |
| 2 | Coussinet de séparation |

- 2 Imbibez d'eau distillée un tampon de caoutchouc mousse propre ou un tissu non pelucheux et essorez-le.
- 3 A l'aide du tissu humide, enlevez les résidus des rouleaux et du coussinet de séparation.
- 4 Si vous n'arrivez pas à les enlever avec de l'eau distillée, utilisez de l'alcool isopropylique.
- 5 Fermez le capot du bac d'alimentation automatique.

Dépannage relatif aux cartouches d'impression

Si vous rencontrez des problèmes d'impression, sachez qu'ils peuvent provenir de l'une des cartouches d'impression.

- 1 Retirez les cartouches et vérifiez que la bande adhésive protectrice a été complètement enlevée.
- 2 Réinsérez les cartouches d'impression et vérifiez qu'elles sont bien enfoncées et calées.
- 3 Si le problème persiste, imprimez un rapport d'auto-test afin de déterminer si les cartouches d'impression présentent un problème.
Ce rapport fournit de précieuses informations sur les cartouches d'impression, y compris des informations sur leur état.
- 4 Si le rapport d'auto-test indique un problème, nettoyez les cartouches d'impression.
- 5 Si le problème persiste, nettoyez les contacts en cuivre des cartouches d'impression.
- 6 Si le problème n'est toujours pas résolu, déterminez la cartouche à l'origine du problème et remplacez-la.

Pour plus d'informations, reportez-vous à la section [Entretien de l'appareil HP tout-en-un](#).

Dépannage du logiciel HP Image Zone

Si votre appareil HP tout-en-un était connecté à un ordinateur via un câble USB et que vous souhaitez désormais qu'il soit connecté à un réseau à l'aide d'un serveur d'impression HP JetDirect, vous pourrez seulement utiliser les fonctions d'impression et

de numérisation (à l'aide de la numérisation Web) à partir de votre ordinateur. Si vous tentez d'utiliser le logiciel **HP Image Zone**, vous constaterez que les fonctions de numérisation d'image, de numérisation de documents, d'envoi de télécopie et de copie affichent des messages d'erreur indiquant que l'appareil HP tout-en-un est déconnecté.

Je reçois un message d'erreur lorsque je sélectionne Numériser des images

Solution

Si vous tentez d'utiliser le logiciel **HP Image Zone**, vous constaterez que la fonction de numérisation d'image affiche un message d'erreur indiquant que l'appareil HP tout-en-un est déconnecté.

- Fermez le message d'erreur et utilisez la numérisation Web pour effectuer la numérisation.

Pour plus d'informations sur la numérisation Web, reportez-vous à la section [Utilisation de la numérisation Web](#).

Je reçois un message d'erreur lorsque je sélectionne Numériser document ou Numérisation vers OCR

Solution

Si vous tentez d'utiliser le logiciel **HP Image Zone**, vous constaterez que la fonction de numérisation de document affiche un message d'erreur indiquant que l'appareil HP tout-en-un est déconnecté.

- Fermez le message d'erreur et utilisez la numérisation Web pour effectuer la numérisation.

Pour plus d'informations sur la numérisation Web, reportez-vous à la section [Utilisation de la numérisation Web](#).

Je reçois un message d'erreur lorsque je sélectionne Copier des documents

Solution

Si vous tentez d'utiliser le logiciel **HP Image Zone** vous constaterez que la fonction de copie de documents affiche un message d'erreur indiquant que l'appareil HP tout-en-un est déconnecté.

- Fermez le message d'erreur et utilisez le panneau de configuration de votre appareil HP tout-en-un pour réaliser une copie.

Pour plus d'informations sur la réalisation d'une copie à partir du panneau de configuration, reportez-vous à la section [Utilisation des fonctions de copie](#).

Je reçois un message d'erreur lorsque je sélectionne Envoi d'une télécopie

Solution

Si vous tentez d'utiliser le logiciel **HP Image Zone** vous constaterez que la fonction d'envoi d'une télécopie affiche un message d'erreur indiquant que l'appareil HP tout-en-un est déconnecté.

- Fermez le message d'erreur et utilisez le panneau de configuration de votre appareil HP tout-en-un pour envoyer une télécopie.

Pour plus d'informations sur l'envoi d'une télécopie à partir du panneau de configuration, reportez-vous à la section [Utilisation des fonctions de télécopie](#).

Mise à jour du périphérique

Pour mettre à jour votre appareil HP tout-en-un, vous avez le choix entre plusieurs options. Chacune d'entre elles requiert le téléchargement d'un fichier sur votre ordinateur afin de démarrer l'**Assistant de mise à jour du périphérique**. Par exemple :

- Sur les conseils de l'assistance clientèle HP, vous pouvez accéder à leur site Web afin d'obtenir une mise à niveau de votre périphérique.
- Une boîte de dialogue peut apparaître sur l'écran du panneau de configuration de l'appareil HP tout-en-un afin de vous aider à le mettre à jour.

Remarque Sous Windows, vous pouvez définir l'utilitaire **Mise à jour de logiciel HP** (composant du logiciel **HP Image Zone** installé sur votre ordinateur) pour rechercher automatiquement les mises à jour de périphérique sur le site Web du centre d'assistance HP à des intervalles prédéfinis. Pour plus d'informations sur l'utilitaire **Mise à jour de logiciel HP**, reportez-vous à l'**aide en ligne du logiciel HP Image Zone**.

Mise à jour du périphérique (Windows)

Utilisez l'une des méthodes suivantes pour obtenir une mise à jour de votre périphérique :

- Utilisez le navigateur Web pour télécharger une mise à jour de l'appareil HP tout-en-un à partir du site Web www.hp.com/support. Le fichier est un exécutable auto-extractible portant l'extension .exe. Lorsque vous cliquez deux fois sur le fichier .exe, l'**Assistant de mise à jour du périphérique** s'affiche sur votre ordinateur.
- Utilisez l'utilitaire **Mise à jour de logiciel HP** pour rechercher automatiquement sur le site Web du centre d'assistance HP les mises à jour de périphérique à des intervalles prédéfinis.

Remarque Lorsque l'utilitaire **Mise à jour de logiciel HP** est installé sur votre ordinateur, il recherche les mises à jour de périphérique. Si vous n'avez pas la dernière version de l'utilitaire **Mise à jour de logiciel HP** lors de l'installation, une boîte de dialogue s'affiche sur votre ordinateur pour vous inviter à effectuer la mise à niveau. Acceptez la mise à niveau.

Utilisation de la mise à jour du périphérique

- 1 Effectuez l'une des opérations suivantes :
 - Cliquez deux fois sur le fichier .exe de mise à jour que vous avez téléchargé depuis le site Web www.hp.com/support.
 - Lorsque vous y êtes invité, acceptez la mise à jour du périphérique trouvée par l'utilitaire **Mise à jour de logiciel**.

L'**Assistant de mise à jour du périphérique** s'affiche sur votre ordinateur.
- 2 Dans l'écran **Bienvenue**, cliquez sur **Suivant**.
L'écran **Sélectionner un périphérique** s'affiche.
- 3 Sélectionnez votre appareil HP tout-en-un dans la liste, puis cliquez sur **Suivant**.
L'écran **Informations importantes** s'affiche.
- 4 Assurez-vous que votre ordinateur et le périphérique disposent de la configuration système minimale indiquée.

- 5 Si c'est le cas, cliquez sur **Mettre à jour**.
L'écran **Mise à jour du périphérique** s'affiche. Un voyant clignote sur le panneau de configuration de l'appareil HP tout-en-un.
L'écran du panneau de configuration devient vert au fur et à mesure du chargement et de l'extraction de la mise à jour de votre périphérique.
- 6 Pendant la mise à jour, ne débranchez pas, n'arrêtez pas ou ne gênez pas d'une quelconque façon votre périphérique.

Remarque Si vous interrompez la mise à jour, ou si un message d'erreur indique qu'elle a échoué, appelez le centre d'assistance HP.

Après l'arrêt et le redémarrage de l'appareil HP tout-en-un, un écran s'affiche sur votre ordinateur pour indiquer que la mise à jour est terminée.

Votre périphérique est mis à jour. Vous pouvez utiliser l'appareil HP tout-en-un en toute sécurité.

Mise à jour du périphérique (Macintosh)

Le programme d'installation des mises à jour de périphérique vous permet d'appliquer les mises à jour à l'appareil HP tout-en-un comme suit :

- 1 Utilisez le navigateur Web pour télécharger une mise à jour de l'appareil HP tout-en-un à partir du site Web www.hp.com/support.
- 2 Cliquez deux fois sur le fichier téléchargé.
Le programme d'installation s'ouvre sur votre ordinateur.
- 3 Suivez les invites pour installer la mise à jour de votre appareil HP tout-en-un.
- 4 Redémarrez l'appareil HP tout-en-un pour terminer le processus.

16 Centre d'assistance HP

Hewlett-Packard assure une assistance sur Internet et par téléphone pour votre appareil HP tout-en-un.

Ce chapitre fournit des informations pour obtenir de l'assistance depuis Internet, contacter l'assistance clientèle HP, accéder au numéro de série et à l'identificateur de service, appeler un centre d'assistance en Amérique du Nord pendant la période de garantie, appeler l'assistance clientèle HP au Japon, appeler l'assistance clientèle HP en Corée, appeler un centre d'assistance dans un autre pays, appeler en Australie après la période de garantie et préparer votre appareil HP tout-en-un pour l'expédition.

Si vous ne trouvez la réponse à votre question ni dans la documentation imprimée, ni dans l'aide en ligne fournie avec l'appareil, contactez l'un des centres d'assistance HP répertoriés dans les pages suivantes. Certains de ces centres ne sont disponibles qu'aux Etats-Unis et au Canada, tandis que d'autres sont disponibles dans un grand nombre de pays/régions du monde entier. Si la liste n'indique aucun numéro de centre d'assistance pour votre pays/région, demandez conseil au revendeur agréé HP le plus proche.

Assistance et autres informations sur Internet

Si vous disposez d'un accès à Internet, vous pouvez obtenir de l'aide pour l'appareil à partir du site Web de HP suivant :

www.hp.com/support

Vous y trouverez une assistance technique, des pilotes, des fournitures et des informations pour passer des commandes.

Assistance clientèle HP

L'appareil HP tout-en-un peut vous être fourni avec des logiciels d'autres sociétés. Si vous rencontrez des problèmes avec l'un de ces logiciels, vous obtiendrez une meilleure assistance technique en vous adressant directement aux experts de ces sociétés.

Avant de contacter l'assistance clientèle HP, procédez aux opérations suivantes.

- 1 Assurez-vous que :
 - a L'appareil HP tout-en-un est branché et sous tension.
 - b Les cartouches d'impression spécifiées sont installées correctement.
 - c Le papier de type recommandé est correctement chargé dans le bac d'alimentation.
- 2 Réinitialisez votre appareil HP tout-en-un :
 - a Mettez l'appareil HP tout-en-un hors tension à l'aide du bouton **Activer**.
 - b Débranchez le cordon d'alimentation situé à l'arrière de l'appareil HP tout-en-un.
 - c Rebranchez-le sur l'appareil HP tout-en-un.
 - d Mettez l'appareil HP tout-en-un sous tension à l'aide du bouton **Activer**.
- 3 Pour plus d'informations, consultez le site Web suivant : www.hp.com/support. Vous y trouverez une assistance technique, des pilotes, des fournitures et des informations pour passer des commandes.
- 4 Si le problème persiste et que vous souhaitez en parler à un technicien de l'assistance clientèle HP, procédez comme suit :
 - a Relevez le nom spécifique de votre appareil HP tout-en-un tel qu'il apparaît sur le panneau de configuration.
 - b Imprimez un rapport d'auto-test. Pour des informations sur l'impression d'un rapport d'auto-test, reportez-vous à [Impression d'un rapport d'auto-test](#).
 - c Réalisez une copie en couleur afin de disposer d'un exemple d'impression.
 - d Soyez prêt à décrire votre problème en détail.
 - e Soyez prêt à communiquer le numéro de série et l'identificateur de service de l'appareil. Pour savoir comment accéder au numéro de série et à l'identificateur de service de votre

périphérique, reportez-vous à **Accès au numéro de série et à l'identificateur de service de l'appareil**.

- 5 Appelez l'assistance clientèle HP. Tenez-vous à proximité de l'appareil HP tout-en-un au moment de l'appel.

Accès au numéro de série et à l'identificateur de service de l'appareil

Vous pouvez accéder à des informations importantes à l'aide du **menu d'informations** de votre appareil HP tout-en-un.

Remarque Si votre appareil HP tout-en-un ne s'allume pas, vous trouverez le numéro de série sur l'autocollant placé à l'arrière du périphérique. Le numéro de série est le code à 10 chiffres inscrit dans le coin supérieur droit de l'autocollant.

Accès au numéro de série et à l'identificateur de service de l'appareil

- 1 Maintenez enfoncé le bouton **OK**. Le bouton **OK** toujours enfoncé, appuyez sur **4**. Le menu **d'informations** s'affiche.
- 2 Appuyez sur **▶** jusqu'à ce que **Numéro de modèle** s'affiche. Appuyez ensuite sur **OK**. L'identificateur de service s'affiche à l'écran. Notez le code complet.
- 3 Appuyez sur **Annuler**, puis sur **▶** jusqu'à ce que **Numéro de série** s'affiche.
- 4 Appuyez sur **OK**. Le numéro de série s'affiche. Notez le numéro complet.
- 5 Appuyez sur **Annuler** pour quitter le **menu d'informations**.

Appel d'un centre d'assistance en Amérique du Nord pendant la période de garantie

Composez le **1-800-HP-INVENT (1 800 474 6836)**. Une assistance par téléphone aux Etats-Unis est disponible en anglais et en espagnol 24 heures sur 24, 7 jours sur 7 (les jours et heures d'assistance peuvent changer sans préavis). Ce service est gratuit pendant la période de garantie. Une facturation peut être applicable en dehors de la période de garantie.

Appel d'un centre d'assistance dans un autre pays

Les numéros indiqués ci-dessous sont ceux en vigueur à la date de publication de cette documentation. Pour obtenir la liste à jour de tous les numéros de l'assistance clientèle HP dans le monde, visitez le site Web www.hp.com/support et choisissez votre pays/région ou votre langue. Vous pouvez appeler un centre d'assistance HP dans les pays/régions ci-dessous. Si votre pays/région ne figure pas dans la liste, contactez votre revendeur ou le bureau d'assistance et de vente HP le plus proche pour savoir comment obtenir l'assistance dont vous avez besoin.

Ce service est gratuit pendant la période de garantie, à l'exception des frais d'appel longue distance. Dans certains cas, nous pouvons vous demander d'acquitter une somme forfaitaire par incident.

Pour obtenir une assistance téléphonique en Europe, consultez les détails et les conditions de l'assistance téléphonique dans votre pays/région sur le site Web suivant : www.hp.com/support.

Vous pouvez également faire appel à votre revendeur ou contacter HP au numéro de téléphone indiqué dans cette documentation.

Dans un effort constant d'amélioration de notre service d'assistance par téléphone, nous vous recommandons de visiter régulièrement notre site Web pour obtenir de nouvelles informations sur les services et la livraison.

| Pays/région | Assistance technique HP | Pays/région | Assistance technique HP |
|--|----------------------------------|-----------------------|--------------------------------|
| Afrique de l'Ouest | +351 213 17 63 80 | Irlande | +353 1890 923 902 |
| Afrique du Sud (République d'Afrique du Sud) | 086 0001030 | Israël | +972 (0) 9 830 4848 |
| Afrique du Sud, hors de la république | +27 11 2589301 | Italie | +39 848 800 871 |
| Algérie ¹ | +213 61 56 45 43 | Jamaïque | 1 800 711 2884 |
| Allemagne (0,12 euro/ min.) | +49 (0) 180 5652 180 | Japon | +81 3 3335 9800 |
| Anglais (International) | +44 (0) 207 512 5202 | Jordanie | +971 4 883 8454 |
| Arabie Saoudite | 800 897 1444 | Koweït | +971 4 883 8454 |
| Argentine | (54)11 4778 8380, 0 810 555 5520 | Liban | +971 4 883 8454 |
| Australie après la période de garantie (facturation par appel) | 1902 910 910 | Luxembourg (allemand) | 900 40 007 |
| Australie pendant la période de garantie | 131047 | Luxembourg (français) | 900 40 006 |
| Autriche | +43 1 86332 1000 | Malaisie | 1 800 805405 |
| Bahreïn | 800 171 | Maroc ¹ | +212 22 404747 |
| Bangladesh | Télécopie : +65 6275 6707 | Mexique | 01 800 472 6684 |
| Belgique (flamand) | +32 070 300 005 | Mexique (Mexico City) | (55) 5258 9922 |
| Belgique (français) | +32 070 300 004 | Moyen-Orient | +971 4 366 2020 |
| Bolivie | 800-100247 | Nigeria | +234 1 3204 999 |
| Bésil (Autres localités) | 0800 157751 | Norvège ² | +47 815 62 070 |
| Bésil (Grande São Paulo) | (11) 3747 7799 | Nouvelle-Zélande | 0800 441 147 |
| Brunei | Télécopie : +65 6275 6707 | Oman | +971 4 883 8454 |
| Cambodge | Télécopie : +65 6275 6707 | Pakistan | Télécopie : +65 6275 6707 |
| Canada après la période de garantie (facturation par appel) | 1 877 621 4722 | Palestine | +971 4 883 8454 |
| Canada pendant la période de garantie | (905) 206 4663 | Panama | 001 800 711 2884 |

Chapitre 16
(suite)

| Pays/région | Assistance technique HP | Pays/région | Assistance technique HP |
|---|---|--------------------------|-------------------------------------|
| Caraïbes et Amérique centrale | 1 800 711 2884 | Pays-Bas (0,10 euro/min) | 0900 2020 165 |
| Chili | 800-360-999 | Pérou | 0 800 10111 |
| Chine, continent | 86 21 38814518, 8008206616 | Philippines | 632 867 3551 |
| Colombie | 01 800 51 474 6836 (01-800-51-HP invent) | Pologne | +48 22 5666 000 |
| Corée | +82 1588 3003 | Portugal | +351 808 201 492 |
| Costa Rica | 0 800 011 4114, 1 800 711 2884 | Puerto Rico | 1 877 232 0589 |
| Danemark | +45 70 202 845 | Qatar | +971 4 883 8454 |
| Egypte | +20 2 532 5222 | République dominicaine | 1 800 711 2884 |
| Emirats Arabes Unis | 800 4520 | République tchèque | +420 261307310 |
| Equateur (Andinatel) | 999119 +1 800 7112884 | Roumanie | +40 (21) 315 4442 |
| Equateur (Pacifitel) | 1 800 225528 +1 800 7112884 | Royaume-Uni | +44 (0) 870 010 4320 |
| Espagne | +34 902 010 059 | Singapour | 65 - 62725300 |
| Etats-Unis | 1 800 474 6836 (1-800-HP invent) | Slovaquie | +421 2 50222444 |
| Fédération de Russie, Moscou | +7 095 7973520 | Sri Lanka | Télécopie : +65 6275 6707 |
| Fédération de Russie, St. Pétersbourg | +7 812 3467997 | Suède | +46 (0)77 120 4765 |
| Finlande | +358 (0) 203 66 767 | Suisse ³ | +41 0848 672 672 |
| France (0,34 euro/min.) | +33 (0)892 69 60 22 | Taiwan | +886 (2) 8722-8000, 0800 010 055 |
| Grèce (appel gratuit de Chypre à Athènes) | 800 9 2649 | Thaïlande | 0 2353 9000 |
| Grèce, appels intérieurs | 801 11 22 55 47 | Trinité-et-Tobago | 1 800 711 2884 |
| Grèce, international | +30 210 6073603 | Tunisie ¹ | +216 71 89 12 22 |
| Guatemala | 1800 999 5105 | Turquie | +90 216 579 71 71 |
| Hong-Kong | +(852) 2802 4098 | Ukraine, Kiev | +7 (380 44) 4903520 |
| Hongrie | +36 1 382 1111 | Venezuela | 0 800 474 6836 (0-800-HP invent) |
| Inde | 91 80 8526900 | Venezuela (Caracas) | (502) 207 8488 |

(suite)

| Pays/région | Assistance technique HP | Pays/région | Assistance technique HP |
|----------------------|-------------------------|-------------|-------------------------|
| Inde (appel gratuit) | 1600 4477 37 | Viêtnam | 84 8 823 4530 |
| Indonésie | 62 21 350 3408 | Yémen | +971 4 883 8454 |

- 1 Ce centre d'appels prend en charge les clients francophones des pays/régions suivants : Maroc, Tunisie et Algérie.
- 2 Prix fixe par appel : 0,55 couronne norvégienne (0,08 euro), coût facturé au client par minute : 0,39 couronne norvégienne (0,05 euro).
- 3 Ce centre d'appels prend en charge les clients germanophones, francophones et italophones appelant de Suisse (0,08 CHF/min en heures pleines, 0,04 CHF/min en heures creuses).

Appel en Australie après la période de garantie

Si votre appareil n'est pas sous garantie, appelez le 131047. Un forfait de prise en charge par incident hors garantie vous sera facturé (débit par carte bancaire).

Vous pouvez également appeler le 1902 910 910. Un forfait de prise en charge par incident hors garantie sera imputé sur votre facture téléphonique.

Call HP Korea customer support

HP 한국 고객 지원 문의

- *고객 지원 센터 대표 전화
1588-3003
- *제품가격 및 구입처 정보 문의 전화
080-703-0700
- *전화 상담 가능 시간 :
평 일 09:00~18:00
토요일 09:00~13:00
(일요일, 공휴일 제외)

Call HP Japan customer support

カスタマー・ケア・センター

TEL : 0570-000-511 (ナビダイヤル)

03-3335-9800 (ナビダイヤルをご利用いただけない場合)

FAX : 03-3335-8338

月～金 9:00～17:00

土・日 10:00～17:00 (祝祭日、1/1～3を除く)

FAXによるお問い合わせは、ご質問内容とともに、ご連絡先、弊社製品名、接続コンピュータ名をご記入ください。

HP Quick Exchange Service (Japan)

製品に問題がある場合は以下に記載されている電話番号に連絡してください。製品が故障している、または欠陥があると判断された場合、**HP Quick Exchange Service**がこの製品を正常品と交換し、故障した製品を回収します。保証期間中は、修理代と送料は無料です。また、お住まいの地域にも依りますが、プリンタを次の日までに交換することも可能です。

電話番号：0570-000511（自動応答）

:03-3335-9800（自動応答システムが使用できない場合）

サポート時間：平日の午前 9:00 から午後 5:00 まで

土日の午前 10:00 から午後 5:00 まで。

祝祭日および1月1日から3日は除きます。

サービスの条件

- サポートの提供は、カスタマケアセンターを通してのみ行われます。
- カスタマケアセンターがプリンタの不具合と判断した場合に、サービスを受けることができます。

ご注意：ユーザの扱いが不適切であったために故障した場合は、保証期間中であっても修理は有料となります。詳細については保証書を参照してください。

その他の制限

- 運送の時間はお住まいの地域によって異なります。詳しくは、カスタマケアセンターに連絡してご確認ください。
- 出荷配送は、当社指定の配送業者が行います。
- 配送は交通事情などの諸事情によって、遅れる場合があります。
- このサービスは、将来予告なしに変更することがあります。

Conditionnement de l'appareil HP tout-en-un avant expédition

Si, après avoir contacté le centre d'assistance clientèle HP ou votre revendeur, vous devez renvoyer votre appareil HP tout-en-un pour maintenance, retirez les cartouches d'impression et emballez le périphérique dans les cartons d'origine afin d'éviter d'endommager le produit HP. Vous pouvez retirer les cartouches d'impression de l'appareil HP tout-en-un, qu'il soit sous tension ou non. Conservez le cordon d'alimentation et le cache du panneau de configuration au cas où il faudrait remplacer l'appareil HP tout-en-un.

Remarque Ces informations ne concernent pas les utilisateurs du Japon. Pour obtenir des informations sur les options de maintenance en vigueur au Japon, reportez-vous à [HP Quick Exchange Service \(Japan\)](#).

- 1 Mettez l'appareil HP tout-en-un sous tension. S'il ne s'allume pas, passez directement à l'étape 2.
- 2 Ouvrez la porte d'accès au chariot d'impression.
- 3 Attendez que le chariot d'impression soit immobile et silencieux, puis retirez les cartouches d'impression de leurs logements. Pour plus d'informations sur le retrait des cartouches d'impression, reportez-vous à [Remplacement des cartouches d'impression](#).

Remarque Si votre appareil HP tout-en-un ne s'allume pas, débranchez le câble d'alimentation, puis faites glisser manuellement le chariot d'impression vers l'extrémité droite pour retirer les cartouches. Lorsque vous avez terminé, ramenez manuellement le chariot d'impression à sa position initiale (vers la gauche).

- 4 Placez les cartouches dans leur étui de protection ou dans un sac hermétique afin qu'elles ne sèchent pas et gardez-les. Ne les renvoyez pas avec l'appareil HP tout-en-un, à moins que l'agent du centre d'assistance clientèle HP ne vous l'ait demandé

- 5 Fermez la porte d'accès au chariot d'impression et attendez quelques minutes que le chariot d'impression reprenne sa position initiale (à gauche).

Remarque Assurez-vous que le numériseur est revenu à sa position d'attente avant de mettre l'appareil HP tout-en-un hors tension.

- 6 Appuyez sur le bouton **Activer** pour mettre l'appareil HP tout-en-un hors tension.
- 7 Débranchez le cordon d'alimentation et déconnectez-le de l'appareil HP tout-en-un. Ne renvoyez pas le cordon d'alimentation avec ce périphérique.



Avertissement L'appareil HP tout-en-un de remplacement sera livré sans cordon d'alimentation. Placez le cordon d'alimentation en lieu sûr jusqu'à ce que vous receviez l'appareil HP tout-en-un de remplacement.

- 8 Retirez le cache du panneau de configuration comme indiqué ci-dessous :
 - a Placez vos mains de chaque côté du cache du panneau de configuration.
 - b Exercez une pression à l'aide de vos pouces afin de retirer le cache du panneau de configuration.

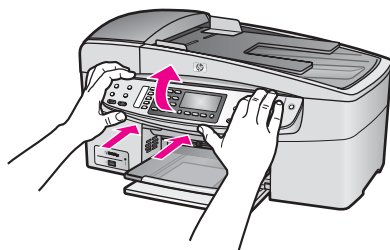

- 9 Conservez le cache du panneau de configuration. Ne retournez pas le cache du panneau de configuration avec l'appareil HP tout-en-un.



Avertissement L'appareil HP tout-en-un de remplacement peut ne pas comporter de cache du panneau de configuration. Placez le cache du panneau de configuration en lieu sûr et, lorsque vous recevez l'appareil HP tout-en-un de remplacement, fixez à nouveau le cache. Vous devez fixer le cache du panneau de configuration pour pouvoir utiliser les fonctions du panneau de configuration sur l'appareil HP tout-en-un.

Remarque Pour obtenir des instructions de fixation du cache du panneau de configuration, consultez le Guide de configuration fourni avec l'appareil HP tout-en-un.

L'appareil HP tout-en-un peut être fourni avec des instructions de configuration du périphérique.

- 10 Emballez l'appareil HP tout-en-un dans les cartons d'origine ou les cartons d'emballage du matériel échangé, si vous les avez conservés.

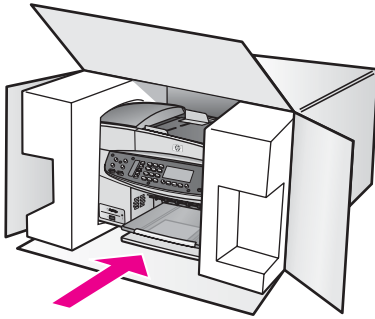

Si vous ne possédez pas les cartons d'emballage d'origine, utilisez d'autres cartons d'emballages adéquats. Les détériorations subies lors du transport et/ou dues à un emballage inapproprié ne sont pas couvertes par la garantie.

- 11 Placez l'étiquette de retour d'expédition sur l'extérieur du carton.
- 12 Placez les éléments suivants dans le carton d'emballage :
 - une description complète de la panne pour le personnel qualifié (des échantillons montrant les problèmes de qualité d'impression sont utiles) ;
 - une copie du bordereau de vente ou autre preuve d'achat établissant la période de couverture de la garantie ;
 - votre nom, votre adresse et le numéro de téléphone où vous pouvez être joint dans la journée.

17 Informations sur la garantie

Votre appareil HP tout-en-un s'accompagne d'une garantie limitée décrite dans cette section. Vous y trouverez également des informations sur la façon d'obtenir un service sous garantie et de prolonger votre garantie standard.

Ce chapitre fournit des informations sur la durée de la garantie limitée, le service de garantie, les extensions de la garantie et le retour de l'appareil HP tout-en-un pour maintenance. Il contient également la déclaration de garantie globale limitée de Hewlett-Packard.

Durée de la garantie limitée

Durée de la garantie limitée (matériel et main d'œuvre) : 1 an

Durée de la garantie limitée (supports CD) : 90 jours

Durée de la garantie limitée (cartouches d'impression) : jusqu'à épuisement de l'encre HP contenue dans la cartouche ou jusqu'à la date de fin de garantie indiquée sur la cartouche (selon celui de ces événements qui se produit le premier). Cette garantie ne couvre pas les cartouches d'encre d'une autre marque que HP ayant été recyclées, remises à neuf, réusinées, mal utilisées ou manipulées.

Service de garantie

Pour bénéficier du service de réparation de HP, le client doit d'abord contacter un bureau d'assistance HP ou un Centre d'assistance clientèle HP qui lui fournira des services de dépannage de base. Pour connaître la procédure à suivre avant d'appeler l'assistance clientèle, reportez-vous à [Assistance clientèle HP](#).

Si votre appareil HP tout-en-un requiert le remplacement d'une pièce mineure que vous pouvez remplacer, HP prendra en charge les frais d'expédition ainsi que les taxes et droits éventuels, et fournira l'assistance téléphonique nécessaire pour le remplacement de la pièce. HP prendra également à sa charge les frais d'expédition, taxes et droits afférents au renvoi de toute pièce que le client devrait effectuer à la demande de HP. Sinon, le Centre d'assistance clientèle HP peut vous diriger vers un prestataire de service agréé HP habilité à réparer l'appareil.

Remarque Ces informations ne concernent pas les utilisateurs du Japon. Pour obtenir des informations sur les options de maintenance en vigueur au Japon, reportez-vous à [HP Quick Exchange Service \(Japan\)](#).

Extensions de la garantie

Selon votre pays/région, HP pourra offrir une option de mise à niveau de garantie visant à étendre ou améliorer votre garantie de produit standard. Les options peuvent inclure l'assistance téléphonique, le service de retour ou l'échange le jour ouvrable suivant. En règle générale, la période de service commence à la date d'achat du produit et il doit être souscrit dans une période limitée suivant l'achat du produit.

Pour plus d'informations :

- Aux Etats-Unis, composez le 1 866 234 1377 pour parler à un conseiller HP.
- En dehors des Etats-Unis, appelez votre centre d'assistance clientèle HP local. Pour obtenir la liste des numéros d'assistance clientèle dans le monde, reportez-vous à [Appel d'un centre d'assistance dans un autre pays](#).
- Consultez le site Web suivant : www.hp.com/support.

Si vous y êtes invité, choisissez votre pays/région et recherchez des informations sur la garantie.

Retour de l'appareil HP tout-en-un pour maintenance

Avant de renvoyer votre appareil HP tout-en-un pour maintenance, vous devez appeler l'assistance clientèle HP. Pour connaître la procédure à suivre avant d'appeler l'assistance clientèle, reportez-vous à [Assistance clientèle HP](#).

Remarque Ces informations ne concernent pas les utilisateurs du Japon. Pour obtenir des informations sur les options de maintenance en vigueur au Japon, reportez-vous à [HP Quick Exchange Service \(Japan\)](#).

Déclaration de garantie globale limitée de Hewlett-Packard

Les informations qui suivent décrivent la garantie globale limitée HP.

Etendue de la garantie limitée

Hewlett-Packard (« HP ») garantit au consommateur final (le « Client ») que chaque produit de la gamme HP tout-en-un Officejet 6200 series (le « Produit »), ainsi que le logiciel, les accessoires, les supports et les fournitures qui s'y rapportent seront exempts de tout défaut matériel et de fabrication pendant la période de garantie qui prend effet à compter de la date d'achat par le Client.

Pour chaque Produit matériel, la durée de la garantie limitée HP est d'un an pour les pièces et la main d'œuvre. Pour tous les autres Produits, la durée de la garantie limitée HP est de quatre-vingt-dix (90) jours pour les pièces et la main d'œuvre.

En ce qui concerne chaque Produit logiciel, la garantie limitée de HP s'applique uniquement dans le cas où les instructions du programme ne peuvent pas être exécutées. HP ne garantit pas que le fonctionnement de chaque Produit sera totalement exempt d'erreurs ou ne sera jamais interrompu.

La garantie limitée de HP ne couvre que les problèmes survenant au cours d'une utilisation normale d'un Produit et exclut tout autre problème, y compris ceux liés à (a) un mauvais entretien ou une modification non autorisée du produit, (b) un logiciel, des accessoires, des supports ou des fournitures non fournis ou agréés par HP, ou (c) une exploitation en dehors des conditions spécifiées.

Pour tout Produit matériel, l'utilisation de cartouches d'encre d'une autre marque que HP ou reconditionnées n'a pas de conséquences sur la garantie ou les contrats d'assistance HP souscrits par le Client. Cependant, si une panne du Produit ou des dégâts causés sur celui-ci peuvent être attribués à l'utilisation d'une cartouche de marque autre que HP ou reconditionnée, HP facturera au Client la réparation du produit ou de ces dégâts au tarif standard de la main d'œuvre et des pièces détachées.

Si, pendant la période de garantie, HP est notifié de l'existence d'un défaut sur un Produit, HP procédera, à sa discrétion, à la réparation ou au remplacement du Produit en question. Lorsque les frais de main d'œuvre ne sont pas couverts par la garantie limitée de HP, les réparations seront facturées conformément au tarif HP standard pour la main d'œuvre.

Si HP n'est pas en mesure de procéder, selon le cas, à la réparation ou au remplacement d'un Produit défectueux couvert par la garantie de HP, HP remboursera le prix d'achat dans un délai raisonnable après avoir reçu notification du problème.

HP n'est tenu à aucune obligation de réparation, de remplacement ou de remboursement tant que le Client n'a pas retourné à HP le Produit défectueux.

Le produit de remplacement peut être neuf ou « comme neuf », si ses fonctionnalités sont au moins égales à celles du Produit qu'il remplace.

Les produits HP, y compris chaque Produit, peuvent contenir des pièces, des composants ou des matériaux remis à neuf, dont les performances sont équivalentes à celles des éléments neufs.

La garantie limitée HP de chaque produit est valable dans tous les pays, régions ou localités où le produit HP couvert est distribué par HP. Les contrats de services additionnels de garantie (par exemple, services sur site) sont disponibles auprès de tous les centres d'intervention autorisés par HP dans les pays/régions où le produit est distribué par HP ou par un représentant agréé.

Limitations de garantie

DANS LA LIMITE PERMISE PAR LA LEGISLATION LOCALE, NI HP NI SES FOURNISSEURS TIERS N'OFFRENT QUELQUE AUTRE RECOURS OU GARANTIE QUE CE SOIT, EXPRESSE OU IMPLICITE, DE COMMERCIALISATION, D'ASSURANCE DE QUALITE MARCHANDE ET D'ADEQUATION A UN USAGE PARTICULIER.

Limitations de responsabilité

Dans la limite permise par la législation locale, les recours énoncés dans cette déclaration de garantie limitée sont les recours uniques et exclusifs auxquels peut prétendre le client.

DANS LA LIMITE PERMISE PAR LA LEGISLATION LOCALE, A L'EXCEPTION DES OBLIGATIONS EXPRESSEMENT ENONCEES DANS LA PRESENTE DECLARATION DE GARANTIE LIMITEE, NI HP NI SES FOURNISSEURS TIERS NE POURRONT ETRE TENUS POUR RESPONSABLES DE QUELQUE DOMMAGE DIRECT, INDIRECT, SPECIAL OU ACCESSOIRE, QU'IL SOIT FONDE SUR UN CONTRAT OU UN PREJUDICE SUBI, OU QUELLE QUE SOIT LA RAISON LEGALE INVOQUEE, MEME SI HP A ETE AVISE DU RISQUE D'UN TEL DOMMAGE.

Législation locale

La présente déclaration de garantie limitée confère au Client des droits juridiques spécifiques. Il est également possible que le client ait des droits supplémentaires, variables aux Etats-Unis d'un état à l'autre, au Canada d'une province à l'autre, et dans le reste du monde d'un pays/une région à l'autre.

Si la présente déclaration de garantie limitée entre en conflit avec la législation locale en vigueur, elle est réputée modifiée pour se conformer à ladite législation. Selon certaines législations locales, certains des refus et limites de garantie exposés dans la présente déclaration limitée peuvent ne pas s'appliquer au Client. Par exemple, certains Etats américains, de même que certains gouvernements en dehors des Etats-Unis (y compris certaines provinces canadiennes), peuvent :

Interdire aux dénis et limites de garantie exposés dans la présente déclaration de restreindre les droits légaux d'un consommateur (comme c'est le cas au Royaume-Uni) ;

Restreindre de quelque façon que ce soit la capacité pour un fabricant d'imposer de tels dénis ou limites de garantie ; ou

Accorder au Client des droits supplémentaires au titre de la garantie, spécifier des durées de garantie implicites que le fabricant ne peut pas dénier ou lui interdire de limiter la durée d'une garantie implicite.

DANS LE CAS DE TRANSACTIONS EFFECTUEES PAR DES CONSOMMATEURS EN AUSTRALIE ET EN NOUVELLE-ZELANDE, LES CONDITIONS DE LA PRESENTE DECLARATION DE GARANTIE LIMITEE, DANS LES LIMITES PERMISES PAR LA LOI, N'EXCLUENT, NE RESTREIGNENT, NI NE MODIFIENT LES DROITS LEGAUX OBLIGATOIRES RELATIFS A LA VENTE DE PRODUITS HP A CES CLIENTS, MAIS VIENNENT LES COMPLETER.

Informations de garantie limitée pour les pays/régions de l'UE

Vous trouverez ci-dessous la liste des noms et adresses des entités HP qui octroient une garantie limitée HP (garantie du fabricant) dans les pays/régions de l'Union européenne.

Au-delà de la garantie du fabricant, il se peut que vous bénéficiiez de droits vis-à-vis du vendeur sur la base du contrat d'achat, lesquels droits ne sont pas limités par la présente garantie du fabricant.

| | |
|--|--|
| HP Belgium Luchtschipstraat 1 Rue de l'aeronef | Ireland Hewlett-Packard Ireland Ltd. 30 Herbert Street |
|--|--|

(suite)

| | |
|---|--|
| 1140 Brussels Belgium | IRL-Dublin 2 |
| Danmark Hewlett-Packard A/S Kongevejen 25 DK-3460 Birkerød | Nederland Hewlett-Packard Nederland BV Startbaan 16 1187 XR Amstelveen NL |
| France Hewlett-Packard France 1 Avenue du Canada Zone d'Activité de Courtabœuf F-91947 Les Ulis Cedex | Portugal Hewlett-Packard Portugal - Sistemas de Informática e de Medida S.A. Edifício D. Sancho I Quinta da Fonte Porto Salvo 2780-730 Paco de Arcos P-Oeiras |
| Deutschland Hewlett-Packard GmbH Herrenberger Straße 110-140 D-71034 Böblingen | Österreich Hewlett-Packard Ges.m.b.H. Lieblgasse 1 A-1222 Wien |
| España Hewlett-Packard Española S.A. Carretera Nacional VI km 16.500 28230 Las Rozas E-Madrid | Suomi Hewlett-Packard Oy Piispankalliontie 17 FIN-02200 Espoo |
| Greece Hewlett-Packard Hellas 265, Mesogion Avenue 15451 N. Psychiko Athens | Sverige Hewlett-Packard Sverige AB Skalholtsgatan 9S-164 97 Kista |
| Italia Hewlett-Packard Italiana S.p.A Via G. Di Vittorio 9 20063 Cernusco sul Naviglio I-Milano | United Kingdom Hewlett-Packard Ltd Cain Road Bracknell GB-Berks RG12 1HN |

18 Renseignements techniques

Cette section contient les spécifications techniques et les informations légales internationales de votre appareil HP tout-en-un.

Configurations système minimales

Le fichier Lisezmoi contient les configurations système minimales. Pour obtenir des informations sur l'affichage du fichier Lisezmoi, reportez-vous à [Affichage du fichier Lisezmoi](#).

Spécifications relatives au papier

Cette section contient des informations sur les capacités du bac à papier, les formats de papier et les spécifications relatives aux marges d'impression.

Capacités du bac à papier

| Type | Grammage | Bac d'alimentation ¹ | Bac de sortie ² |
|------------------------------|--|---------------------------------|----------------------------|
| Papier ordinaire | 16 à 24 lb (60 à 90 g/m ²) | 100 (papier à 20 lb) | 50 (papier à 20 lb) |
| Papier Légal | 20 à 24 lb (75 à 90 g/m ²) | 100 (papier à 20 lb) | 50 (papier à 20 lb) |
| Cartes | Fiche 200 g/m max (2110 lb). | 20 | 10 |
| Enveloppes | 20 à 24 lb (75 à 90 g/m ²) | 10 | 10 |
| Films transparents | ND | 30 | 15 |
| Étiquettes | ND | 20 | 10 |
| Papier photo 4 x 6 pouces | 145 lb (236 g/m ²) | 30 | 15 |
| Papier photo 8,5 x 11 pouces | ND | 30 | 15 |

1 Capacité maximale.

2 La capacité du bac de sortie est affectée par le type de papier et la quantité d'encre utilisée. HP recommande de vider régulièrement le bac de sortie.

Remarque Le bac d'alimentation des documents peut contenir 20 feuilles de papier au format Lettre, Légal et A4 (papier de 16 à 24 lb).

Formats de papier

| Type | Format |
|--------|--|
| Papier | Lettre : 216 x 280 mm A4 : 210 x 297 mm A5 : 148 x 210 mm Exécutif : 184,2 x 266,7 mm |

(suite)

| Type | Format |
|--------------------|---|
| | Légal : 216 x 356 mm |
| Enveloppes | U.S. n°10 : 105 x 241 mm U.S. n°9 : 98 x 225 mm A2 : 111 x 146 mm DL : 110 x 220 mm C6 : 114 x 162 mm |
| Films transparents | Lettre : 216 x 279 mm A4 : 210 x 297 mm |
| Papier photo | 102 x 152 mm 10 x 15 cm 127 x 178 mm Lettre : 216 x 280 mm A4 : 210 x 297 mm |
| Cartes | 76 x 127 mm Fiche Bristol : 101 x 152 mm 127 x 178 mm A6 : 105 x 148,5 mm Carte Hagaki : 100 x 148 mm |
| Étiquettes | Lettre : 216 x 279 mm A4 : 210 x 297 mm |
| Personnaliser | 76 x 127 mm à 216 x 356 mm |

Spécifications relatives aux marges d'impression

| | Haut (bord supérieur) | Bas (bord inférieur) ¹ | Marges de gauche et de droite |
|--------------------------------|-----------------------|-----------------------------------|-------------------------------|
| U.S. (Lettre, Légal, Exécutif) | 1,8 mm | 6,7 mm | 1,5 mm |
| ISO (A4, A5) et JIS (B5) | 1,8 mm | 6,7 mm | 1,5 mm |
| Enveloppes | 1,8 mm | 6,7 mm | 1,5 mm |
| Cartes | 1,8 mm | 6,7 mm | 1,5 mm |

¹ Cette marge n'est pas compatible ; mais la zone d'écriture est compatible. Celle-ci est décalée depuis le centre de 5,4 mm (0,21 pouces), ce qui explique la présence de marges inférieure et supérieure asymétriques.

Spécifications relatives à l'impression

- Noir 1200 x 1200 ppp
- Couleur 4 800 ppp optimisée, encre 4 800 ppp 6
- Méthode : jeu d'encre thermique à la demande
- Langue : HP PCL niveau 3, PCL3 GUI ou PCL 10

- Jusqu'à 23 copies par minute en noir ; 18 copies par minute en couleur (varie selon le modèle)
- Les vitesses d'impression varient selon la complexité du document.

| Mode | Résolution (ppp) |
|------------------|---|
| ppp maximal | jusqu'à 4 800 x 1 200 ppp optimisée en utilisant 1 200 ppp rendue |
| Optimum | jusqu'à 1 200 x 1 200 |
| Typique | jusqu'à 600 x 600 |
| Brouillon rapide | jusqu'à 300 x 300 |

Spécifications relatives à la copie

- Traitement numérique de l'image
- Jusqu'à 99 copies d'un original (varie selon le modèle)
- Zoom numérique de 25 à 400 % (varie selon le modèle)
- Page entière, pré-numérisation
- Jusqu'à 23 copies par minute en noir ; 18 copies par minute en couleur (varie selon le modèle)
- Les vitesses de copie varient selon la complexité du document.

| Mode | Résolution d'impression (ppp) | Résolution de numérisation (ppp) ¹ |
|---------|--|---|
| Optimum | jusqu'à 4 800 x 1 200 ppp optimisée en utilisant 1 200 ppp numérisée | jusqu'à 1 200 x 1 200 |
| Typique | jusqu'à 600 x 600 | jusqu'à 300 x 300 |
| Rapide | jusqu'à 300 x 300 | jusqu'à 300 x 300 |

1 Maximale à une mise à l'échelle de 400 %.

Spécifications relatives à la fonction de télécopie

- Fonction de télécopie noir et blanc et couleur indépendante
- Jusqu'à 100 numérotations rapides (varie selon le modèle)
- Mémoire de 100 pages au maximum (varie selon le modèle, basé sur l'image de test ITU-T n° 1 avec une résolution standard). Des pages plus complexes ou une résolution plus élevée nécessiteront plus de temps et plus de mémoire.
- Télécopie manuelle d'un document de plusieurs pages
- Jusqu'à 5 reconstitutions automatiques d'un numéro (varie selon le modèle)
- Pas de réponse - Rappel automatique (varie selon le modèle)
- Rapports de confirmation et d'activité
- Télécopieur CCITT/ITU Groupe 3 avec mode de correction d'erreurs
- Transmission de 33,6 Kbit/s
- Vitesse de 3 secondes par page à 33,6 Kbit/s (sur la base d'une image ITU-T n° 1 avec une résolution standard). Des pages plus complexes ou une résolution plus élevée nécessiteront plus de temps et plus de mémoire
- Détection de sonnerie avec commutation automatique du télécopieur/répondeur

| | Photo (ppp) | Haute précision (ppp) | Précision (ppp) | Standard (ppp) |
|---------|------------------------------------|-----------------------|-----------------|----------------|
| Noir | 196 x 196 (échelle de gris 8 bits) | 300 x 300 | 196 x 196 | 98 x 98 |
| Couleur | 200 x 200 | 200 x 200 | 200 x 200 | 200 x 200 |

Spécifications relatives à la numérisation

- Editeur d'images inclus
- Le logiciel de reconnaissance optique de caractères (OCR) intégré convertit automatiquement le texte numérisé en un texte modifiable.
- Les vitesses de numérisation varient en fonction de la complexité du document.
- Interface compatible Twain
- Résolution optique de numérisation : 1 200 x 2 400 ppp optique, jusqu'à 19 200 ppp améliorée
- Couleur : 16 bits par couleur RVB, total 48 bits
- Taille maximale de numérisation à partir de la vitre : 216 x 297 mm

Spécifications physiques

- Hauteur : 23,4 cm
- Largeur : 45 cm
- Profondeur : 38,4 cm
- Poids : 6,8 kg

Spécifications électriques

- Consommation électrique : 60 watts maximum
- Tension d'entrée : CA 100 à 240 V ~ 1630 mA 50 à 60 Hz, avec mise à la terre
- Tension de sortie : CC 32 Vcc===1 100 mA, 16 Vcc===1 600 mA

Spécifications environnementales

- Plage de températures de fonctionnement recommandée : de 15 à 32 °C (de 59 à 90 °F)
- Plage de températures de fonctionnement autorisées : de -15 à 35 °C (de 5 à 104 °F)
- Humidité : de 15 à 85 % d'humidité relative, sans condensation
- Plage de températures (stockage) : de -4 à 60 °C (de -40 à 140 °F)
- En présence de champs électromagnétiques, la sortie de l'appareil HP tout-en-un peut être légèrement déformée.
- HP recommande d'utiliser un câble USB inférieur ou égal à 3 m (10 pieds) afin de réduire les interférences dues aux éventuels champs électromagnétiques élevés.

Spécifications supplémentaires

Si vous disposez d'un accès à Internet, vous pouvez obtenir des informations acoustiques à partir du site Web de HP. Consultez le site Web suivant : www.hp.com/support.

Programme de gérance des produits en fonction de l'environnement

Cette section fournit des informations sur la protection de l'environnement, la production d'ozone, la consommation d'énergie, ainsi que l'utilisation du papier, les plastiques, les fiches techniques de sécurité du matériel et les programmes de recyclage.

Elle contient des informations sur les normes environnementales.

Protection de l'environnement

Hewlett-Packard s'efforce de mettre sur le marché des produits de qualité respectueux de l'environnement. La conception de ce produit intègre divers attributs permettant de réduire l'impact sur l'environnement.

Pour plus d'informations, consultez le site Web consacré à l'engagement de HP en faveur de l'environnement :

www.hp.com/hpinfo/globalcitizenship/environment/index.html

Production d'ozone

Ce produit ne génère pratiquement pas d'ozone gazeux (O3).

Energy consumption

Energy usage drops significantly while in ENERGY STAR® mode, which saves natural resources, and saves money without affecting the high performance of this product. This product qualifies for ENERGY STAR, which is a voluntary program established to encourage the development of energy-efficient office products.



ENERGY STAR is a U.S. registered service mark of the U.S. EPA. As an ENERGY STAR partner, HP has determined that this product meets ENERGY STAR guidelines for energy efficiency.

For more information on ENERGY STAR guidelines, go to the following website:

www.energystar.gov

Utilisation du papier

Ce produit peut être utilisé avec du papier recyclé, conformément à la norme DIN 19309.

Plastiques

Les pièces en plastique d'un poids supérieur à 25 grammes portent une mention conforme aux normes internationales, qui facilite l'identification des matières plastiques à des fins de recyclage à la fin de la vie du produit.

Fiches techniques de sécurité du matériel (MSDS)

Les fiches techniques de sécurité du matériel peuvent être téléchargées depuis le site Web de HP :

www.hp.com/go/msds

Les clients ne disposant pas d'un accès Internet peuvent contacter l'assistance clientèle HP.

Programme de recyclage

HP met à la disposition de sa clientèle des programmes de reprise et de recyclage de produits de plus en plus nombreux dans un grand nombre de pays et a établi un partenariat avec plusieurs centres de recyclage de matériaux électroniques les plus importants dans le monde. HP économise les ressources en revendant certains de ses produits les plus réputés.

Ce produit HP contient les matériaux suivants pouvant impliquer des procédures de manipulation particulières lorsqu'il arrive en fin de vie :

- mercure dans la lampe fluorescente du numériseur (< 2 mg) ;
- plomb dans la brasure.

Programme de reprise et de recyclage des consommables HP

HP est engagé dans la protection de l'environnement. Le programme de reprise et de recyclage des consommables HP est disponible dans la plupart des pays/régions. Il vous permet de recycler gratuitement les cartouches d'impression. Pour plus d'informations, consultez le site Web suivant : www.hp.com/hpinfo/globalcitizenship/environment/recycle/inkjet.html

Déclarations de réglementation

L'appareil HP tout-en-un respecte les exigences définies par les organismes de réglementation de votre pays/région.

Cette section contient les réglementations qui ne concernent pas les fonctions sans fil.

Numéro d'identification de modèle réglementaire

Un numéro de modèle réglementaire a été attribué à votre produit dans un souci d'identification et de respect de la réglementation. Votre numéro est SDGOB-0402. Il ne faut pas le confondre avec le nom commercial (HP tout-en-un Officejet 6200 series) ou le numéro de produit (Q5800A).

Notice to users of the U.S. telephone network: FCC requirements

This equipment complies with FCC rules, Part 68. On this equipment is a label that contains, among other information, the FCC Registration Number and Ringer Equivalent Number (REN) for this equipment. If requested, provide this information to your telephone company.

An FCC compliant telephone cord and modular plug is provided with this equipment. This equipment is designed to be connected to the telephone network or premises wiring using a compatible modular jack which is Part 68 compliant. This equipment connects to the telephone network through the following standard network interface jack: USOC RJ-11C.

The REN is useful to determine the quantity of devices you may connect to your telephone line and still have all of those devices ring when your number is called. Too many devices on one line may result in failure to ring in response to an incoming call. In most, but not all, areas the sum of the RENs of all devices should not exceed five (5). To be certain of the number of devices you may connect to your line, as determined by the REN, you should call your local telephone company to determine the maximum REN for your calling area.

If this equipment causes harm to the telephone network, your telephone company may discontinue your service temporarily. If possible, they will notify you in advance. If advance notice is not practical, you will be notified as soon as possible. You will also be advised of your right to file a complaint with the FCC. Your telephone company may make changes in its facilities, equipment, operations, or procedures that could affect the proper operation of your equipment. If they do, you will be given advance notice so you will have the opportunity to maintain uninterrupted service.

If you experience trouble with this equipment, please contact the manufacturer, or look elsewhere in this manual, for warranty or repair information. Your telephone company may ask you to disconnect this equipment from the network until the problem has been corrected or until you are sure that the equipment is not malfunctioning.

This equipment may not be used on coin service provided by the telephone company. Connection to party lines is subject to state tariffs. Contact your state public utility commission, public service commission, or corporation commission for more information.

This equipment includes automatic dialing capability. When programming and/or making test calls to emergency numbers:

- Remain on the line and explain to the dispatcher the reason for the call.
- Perform such activities in the off-peak hours, such as early morning or late evening.

Remarque The FCC hearing aid compatibility rules for telephones are not applicable to this equipment.

The Telephone Consumer Protection Act of 1991 makes it unlawful for any person to use a computer or other electronic device, including fax machines, to send any message unless such message clearly contains in a margin at the top or bottom of each transmitted page or on the first

page of transmission, the date and time it is sent and an identification of the business, other entity, or other individual sending the message and the telephone number of the sending machine or such business, other entity, or individual. (The telephone number provided may not be a 900 number or any other number for which charges exceed local or long-distance transmission charges.) In order to program this information into your fax machine, you should complete the steps described in the software.

FCC statement

The United States Federal Communications Commission (in 47 CFR 15.105) has specified that the following notice be brought to the attention of users of this product.

Declaration of Conformity: This equipment has been tested and found to comply with the limits for a Class B digital device, pursuant to part 15 of the FCC Rules. Operation is subject to the following two conditions: (1) this device may not cause harmful interference, and (2) this device must accept any interference received, including interference that may cause undesired operation. Class B limits are designed to provide reasonable protection against harmful interference in a residential installation. This equipment generates, uses, and can radiate radio frequency energy, and, if not installed and used in accordance with the instructions, may cause harmful interference to radio communications. However, there is no guarantee that interference will not occur in a particular installation. If this equipment does cause harmful interference to radio or television reception, which can be determined by turning the equipment off and on, the user is encouraged to try to correct the interference by one or more of the following measures:

- Reorient the receiving antenna.
- Increase the separation between the equipment and the receiver.
- Connect the equipment into an outlet on a circuit different from that to which the receiver is connected.
- Consult the dealer or an experienced radio/TV technician for help.

For more information, contact the Product Regulations Manager, Hewlett-Packard Company, San Diego, (858) 655-4100.

The user may find the following booklet prepared by the Federal Communications Commission helpful: How to Identify and Resolve Radio-TV Interference Problems. This booklet is available from the U.S. Government Printing Office, Washington DC, 20402. Stock No. 004-000-00345-4.



Attention Pursuant to Part 15.21 of the FCC Rules, any changes or modifications to this equipment not expressly approved by the Hewlett-Packard Company may cause harmful interference and void the FCC authorization to operate this equipment.

Exposure to radio frequency radiation



Attention The radiated output power of this device is far below the FCC radio frequency exposure limits. Nevertheless, the device shall be used in such a manner that the potential for human contact during normal operation is minimized. This product and any attached external antenna, if supported, shall be placed in such a manner to minimize the potential for human contact during normal operation. In order to avoid the possibility of exceeding the FCC radio frequency exposure limits, human proximity to the antenna shall not be less than 20 cm (8 inches) during normal operation.

Note à l'attention des utilisateurs du réseau téléphonique canadien/ notice to users of the Canadian telephone network

Cet appareil est conforme aux spécifications techniques des équipements terminaux d'Industrie Canada. Le numéro d'enregistrement atteste de la conformité de l'appareil. L'abréviation IC qui précède le numéro d'enregistrement indique que l'enregistrement a été effectué dans le cadre d'une Déclaration de conformité stipulant que les spécifications techniques d'Industrie Canada ont été respectées. Néanmoins, cette abréviation ne signifie en aucun cas que l'appareil a été validé par Industrie Canada.

Pour leur propre sécurité, les utilisateurs doivent s'assurer que les prises électriques reliées à la terre de la source d'alimentation, des lignes téléphoniques et du circuit métallique d'alimentation

en eau sont, le cas échéant, branchées les unes aux autres. Cette précaution est particulièrement importante dans les zones rurales.

Le numéro REN (Ringer Equivalence Number) attribué à chaque appareil terminal fournit une indication sur le nombre maximal de terminaux qui peuvent être connectés à une interface téléphonique. La terminaison d'une interface peut se composer de n'importe quelle combinaison d'appareils, à condition que le total des numéros REN ne dépasse pas 5.

Basé sur les résultats de tests FCC Partie 68, le numéro REN de ce produit est 0.2B.

This equipment meets the applicable Industry Canada Terminal Equipment Technical Specifications. This is confirmed by the registration number. The abbreviation IC before the registration number signifies that registration was performed based on a Declaration of Conformity indicating that Industry Canada technical specifications were met. It does not imply that Industry Canada approved the equipment.

Users should ensure for their own protection that the electrical ground connections of the power utility, telephone lines and internal metallic water pipe system, if present, are connected together. This precaution may be particularly important in rural areas.

Remarque The Ringer Equivalence Number (REN) assigned to each terminal device provides an indication of the maximum number of terminals allowed to be connected to a telephone interface. The termination on an interface may consist of any combination of devices subject only to the requirement that the sum of the Ringer Equivalence Numbers of all the devices does not exceed 5.

The REN for this product is 0.2B, based on FCC Part 68 test results.

Réglementation destinée aux utilisateurs de l'Espace Economique Européen



Ce produit est conçu pour être connecté au réseau téléphonique public commuté analogique des pays/régions de l'Espace Economique Européen.

La compatibilité avec le réseau dépend des paramètres sélectionnés par l'utilisateur, qui doivent être réinitialisés afin d'utiliser l'équipement sur un réseau téléphonique d'un pays/région différent de celui où l'équipement a été acheté. Contactez votre revendeur ou Hewlett-Packard si une assistance supplémentaire est nécessaire.

Cet équipement a été certifié par le fabricant conformément à la Directive 1999/5/EC (annexe II) pour une connexion unique inter-européenne au réseau téléphonique public commuté.

Cependant, en raison des différences entre les réseaux téléphoniques publics commutés de chaque pays, l'approbation ne donne aucune garantie quant au bon fonctionnement de l'équipement sur chaque terminal réseau.

En cas de problèmes, contactez d'abord votre fournisseur.

Cet équipement est conçu pour fonctionner avec une numérotation à fréquence vocale ou par ouverture de boucle. Si, malgré tout, des problèmes surviennent avec la numérotation par ouverture de boucle, il est recommandé d'utiliser cet équipement uniquement avec le paramètre de numérotation à fréquence vocale.

Notice to users of the German telephone network

This HP fax product is designed to connect only to the analogue public-switched telephone network (PSTN). Please connect the TAE N telephone connector plug, provided with the HP tout-en-un into the wall socket (TAE 6) code N. This HP fax product can be used as a single device and/or in combination (in serial connection) with other approved terminal equipment.

Geräuschemission

LpA < 70 dB am Arbeitsplatz im Normalbetrieb nach DIN 45635 T. 19

Notice to users in Japan (VCCI-2)

この装置は、情報処理装置等電波障害自主規制協議会（VCCI）の基準に基づくクラスB情報技術装置です。この装置は、家庭環境で使用することを目的としていますが、この装置がラジオやテレビジョン受信機に近接して使用されると受信障害を引き起こすことがあります。
取り扱い説明書に従って正しい取り扱いをして下さい。

Notice to users in Korea

사용자 안내문(B급 기기)

이 기기는 비업무용으로 전자파 적합 등록을 받은 기기로서, 주거지역에서는 물론 모든 지역에서 사용할 수 있습니다.

Declaration of conformity

This section contains the HP tout-en-un Officejet 6200 series Declaration of conformity, and information about it for the European Economic Area.

Declaration of conformity (European Economic Area)

The Declaration of Conformity in this document complies with ISO/IEC Guide 22 and EN 45014. It identifies the product, manufacturer's name and address, and applicable specifications recognized in the European community.

HP tout-en-un Officejet 6200 series Declaration of conformity



DECLARATION OF CONFORMITY

according to ISO/IEC Guide 22 and EN 45014

Manufacturer's Name: Hewlett-Packard Company

Manufacturer's Address: 16399 West Bernardo Drive
San Diego CA 92127, USA

declares, that the product

Regulatory Model Number: SDGOB-0402

Product Name: OfficeJet 6200 Series (Q5800A, Q5802A, Q5810A)

Model Number(s): OJ 6210 (Q5801A/B), OJ 6213 (Q5808C), OJ 6210xi (Q5802A), OJ 6210v (Q5803A), OJ 6200 (Q5804A/B), OJ 6203 (Q5807A), OJ 6205 (Q5805A), OJ 6215 (Q5806B)
OJ 6210 (Q5801A/C), OJ 6200 (Q5804A), OJ 6208 (Q5809D)

Power Adapter(s) HP part#: 0950-4491 (international)

conforms to the following Product Specifications:

Safety: IEC 60950-1: 2001
EN 60950-1: 2002
IEC 60825-1 Edition 1.2: 2001 / EN 60825-1+A11+A2+A1: 2002 Class 1(Laser/Led)
UL 60950-1: 2003
CAN/CSA-22.2 No. 60950-1-03
NOM 019-SFCI-1993, AS/NZS 60950: 2000, GB4943: 2001

EMC: CISPR 22:1997 / EN 55022:1998 Class B
CISPR 24:1997 / EN 55024:1998
IEC 61000-3-2: 2000 / EN 61000-3-2: 2000
IEC 61000-3-3/A1: 2001 / EN 61000-3-3/ A1: 2001
CNS13438:1998, VCCI-2
FCC Part 15-Class B/ICES-003, Issue 2
GB9254: 1998

Telecom: TBR 21:1998, AS/ACIF S002:2001, FCC Part 68

Supplementary Information:

The product herewith complies with the requirements of the Low Voltage Directive 73/23/EC, the EMC Directive 89/336/EC and with the R&TTE Directive 1999/5/EC (Annex II) and carries the CE-marking accordingly. The product was tested in a typical configuration.

16 April 2004
Date

Steve Smith, Hardware Test & Regs MGR.

European Contact for regulatory topics only: Hewlett Packard GmbH, HQ-TRE, Herrenberger Strasse 140, D-71034 Böblingen Germany, (FAX +49-7031-14-3143

Index

- A**
- Activer, bouton 7
 - agrandissement d'une photo pour remplir la page entière 48
 - Aide HP (HP Image Zone pour OS 9) 15
 - alignement des cartouches d'impression 112
 - annulation
 - copie 53
 - numérisation 56
 - tâche d'impression 59
 - télécopie 77, 89, 94
 - application logicielle, impression à partir de 57
 - arrêt
 - copie 53
 - numérisation 56
 - tâche d'impression 59
 - télécopie 89, 94
 - télécopie planifiée 77
 - assistance
 - avant d'appeler 119
 - ressources 119
 - assistance clientèle
 - Amérique du Nord 148
 - Australie 151
 - contact 147
 - Corée 151
 - garantie 155
 - hors Etats-Unis 148
 - HP Quick Exchange Service (Japan) 152
 - identificateur de service 148
 - Japon 151
 - numéro de série 148
 - site Web 147
 - assistance clientèle HP
 - avant d'appeler 119
 - autres applications (HP Image Zone pour OS 9) 15
- B**
- bac d'alimentation automatique
 - bourrages, dépannage 142
 - chargement d'un original 31
 - nettoyage 142
 - problèmes d'alimentation, dépannage 142
 - BIS/Pause 7
 - bourrages papier 39, 126, 141
 - bouton d'annulation 7
 - bouton de lancement d'une numérisation 7
 - bouton de numérotation rapide 6
 - bouton Qualité 7
 - boutons de numérotation rapide individuelle 6
- C**
- capacités du bac à papier 159
 - capot, nettoyage 105
 - cartes de vœux, chargement 38
 - cartes Hagaki, chargement 36
 - cartes postales, chargement 36
 - cartouches. *voir* cartouches d'impression
 - cartouches d'encre. *voir* cartouches d'impression
 - cartouches d'impression
 - alignement 112
 - cartouche d'impression photo 111
 - commande 101
 - dépannage 123, 143
 - manipulation 107
 - nettoyage 113
 - nettoyage de la zone des buses d'encre 115
 - nettoyage des contacts 113
 - nom des pièces 107
 - rangement 111
 - remplacement 108
 - chargement
 - cartes de vœux 38
 - cartes Hagaki 36
 - cartes postales 36
 - enveloppes 37
 - étiquettes 38
 - original 31
 - papier A4 34
 - papier au format standard 34
 - papier Légal 34
 - papier Lettre 34
 - papier photo 10 x 15 cm 35
 - papier photo 4 x 6 pouces 35
 - transferts sur tissu 38
 - transparents 38
 - chariot bloqué 126
 - chariot, bloqué 126
 - clavier numérique 6, 81
 - code d'identification de l'abonné 81
 - commande
 - cartouches d'impression 101
 - Guide de configuration 102
 - Guide de l'utilisateur 102
 - logiciel 102
 - papier 101
 - configuration
 - bouton de menu 7
 - configurations système minimales 159
 - contraste, télécopie 87
 - Copie
 - HP Image Zone pour OS 9 (Macintosh) 15
 - HP Image Zone pour OS X (Macintosh) 12
 - copie
 - agrandissement 50
 - amélioration des zones claires 52
 - annulation 53
 - bouton de menu 7
 - documents noir et blanc 47
 - format du papier 43
 - intensité de couleur 51
 - Légal ou Lettre 50
 - menu 8
 - nombre de copies 46
 - paramètres par défaut 46
 - photo sans bordures 47
 - photos sur papier Lettre ou A4 48

- photos, amélioration 51
 - qualité 45
 - réduction 50
 - spécifications relatives à la copie 161
 - taille, personnalisation 50
 - texte, amélioration 51
 - transferts sur tissu 52
 - types de papier recommandés 44
 - vitesse 45
 - Copier des documents
 - dépannage 144
 - Directeur HP (Windows) 10
 - copies sans bordures
 - photo 10 x 15 cm (4 x 6 pouces) 47
 - Remplir la page entière 48
 - cordon téléphonique
 - connexion, échec 134
 - rallonge 139
 - vérification 134
 - cordon téléphonique à deux fils 136, 139
 - cordon téléphonique à quatre fils 136, 139
 - couleur
 - copies 52
 - intensité 51
- D**
- date, définition 80
 - débit en bauds 92
 - declaration of conformity
 - European Economic Area 167
 - United States 168
 - déclarations de réglementation
 - déclaration pour le Canada 165
 - numéro d'identification de modèle réglementaire 164
 - réglementation destinée aux utilisateurs de l'Espace Economique Européen 166
 - définition
 - dépannage du télécopieur 131
 - ligne de télécopie distincte 62
 - ligne de téléphone partagée 66
 - ligne DSL 63
 - ligne RNIS 64
 - menu 9
 - messagerie vocale 67
 - sonnerie distincte 65, 89
 - système PBX 64
 - télécopie 61
 - test de télécopie 68, 132
 - dépannage
 - à propos 119
 - bourrages papier 39, 126
 - câble USB 121
 - cartouches
 - d'impression 123, 143
 - chariot bloqué 126
 - contacter l'assistance clientèle HP 119
 - envoi de télécopies 136
 - installation du logiciel 126
 - installation matérielle 120
 - langue, affichage 122
 - mesures incorrectes 123
 - papier 141
 - parasites sur la ligne téléphonique 138
 - présentation de l'installation 120
 - problèmes de télécopie 136, 138 140
 - réception de télécopies 136
 - ressources de l'assistance 119
 - tâches liées aux fonctions 140
 - test du télécopieur 132
 - désinstallation
 - logiciel 129
 - Directeur HP
 - démarrage 10
 - HP Instant Share 100
 - icônes manquantes 128
- E**
- écran du panneau de configuration
 - modification de la langue 122
 - modification des mesures 123
 - en-tête, télécopie 81
 - enregistrement, télécopies en mémoire 91
 - entrées de numérotation rapide individuelle 84
- entretien**
- alignement des cartouches d'impression 112
 - définition de la vitesse de défilement 116
 - envoi différé 117
 - nettoyage de l'extérieur 105
 - nettoyage de la vitre 103
 - nettoyage des cartouches d'impression 113
 - nettoyage du capot 105
 - rapport d'auto-test 106
 - remplacement des cartouches d'impression 108
 - restauration des paramètres par défaut 117
- enveloppes**
- chargement 37
 - spécifications 159
- environnement**
- programme de gérance des produits en fonction de l'environnement 162
 - recyclage des consommables 164
- envoi de télécopie**
- dépannage 144
 - manuel 75, 77
 - mémoire, à partir de 77
 - numérotation supervisée 77
 - numérotations rapides 76
 - planification 76
 - rappel 75
 - télécopie simple 74
- envoi différé 117**
- envoi vers un périphérique**
- Directeur HP (Macintosh) 100
 - HP Image Zone (Macintosh) 99
 - HP Image Zone (Windows) 98
 - images numérisées 96
- étiquettes**
- chargement 38
 - spécifications 159
- étui de protection des cartouches d'impression 111**
- F**
- FCC requirements 164

FCC statement 165
 fichier Lisezmoi, affichage 120
 flèche vers la droite 7
 flèche vers la gauche 7
 FoIP 94, 140
 format du papier
 paramètre de copie 43

G

Galerie HP
 HP Image Zone pour
 OS 9 15
 HP Image Zone pour
 OS X 13

garantie
 déclaration 156
 durée 155
 entretien 155
 extensions 155
 groupe d'entrées de
 numérotation rapide 84

H

heure, définition 80
 HP Image Print
 (HP Image Zone pour
 OS X) 13
 HP Image Zone
 dépannage 143
 HP Instant Share 98, 99
 Macintosh 11, 14, 99
 présentation 9
 Windows 10, 11, 98
 HP Instant Share
 à propos 95
 configuration (USB) 96
 envoi d'images à partir du
 logiciel HP image Zone
 (USB) 98
 envoi d'images
 numérisées 96
 envoi de photos par courrier
 électronique à partir du
 logiciel HP Image Zone
 (USB) 98
 envoi vers un
 périphérique 98
 HP Image Zone 98
 HP JetDirect 19, 21
 HP sur le Web (HP Image Zone
 pour OS 9) 15
 HP tout-en-un
 à propos 5

retour 156
 retour de votre
 appareil HP tout-en-un 152

I

identificateur de service 148
 impression
 à partir d'un ordinateur 57
 à partir d'une application
 logicielle 57
 annulation de la tâche 59
 options d'impression 58
 rapport d'auto-test 106
 rapports de
 télécopie 68, 74, 82, 83
 spécifications relatives à
 l'impression 160
 télécopies 93
 impulsion 88
 installation du câble USB 121
 Instant Share. *voir*
 HP Instant Share
 Internet, envoi de télécopie 94,
 140
 invitation à recevoir une
 télécopie 80

L

lancement d'une copie
 couleur 7
 noir 7
 lancement d'une télécopie
 bouton de télécopie en
 couleur 6
 bouton de télécopie en
 noir 6
 ligne ADSL. *voir* ligne DSL
 ligne DSL, configuration avec un
 télécopieur 63
 ligne RNIS, configuration 64
 logiciel
 dépannage de
 l'installation 126
 désinstallation 129
 réinstallation 129

M

manuel
 envoi, télécopie 75, 77
 rapports de télécopie 83
 réception, télécopie 79
 mémoire

enregistrement de
 télécopies 91
 réimpression des
 télécopies 93
 suppression de
 télécopies 93
 messagerie vocale
 configuration avec
 télécopieur 67, 71
 dépannage 136
 mise à jour du logiciel. *voir* mise
 à jour du périphérique
 mise à jour du périphérique
 à propos 145
 Macintosh 146
 Windows 145
 mode de correction d'erreurs
 (ECM) 92
 mode de réponse 71
 modem PC
 dépannage 136

N

nettoyage
 bac d'alimentation
 automatique 142
 capot 105
 cartouches
 d'impression 113
 contacts des cartouches
 d'impression 113
 extérieur 105
 vitre 103
 zone des buses d'encre de
 la cartouche
 d'impression 115
 nombre de copies 46
 numérisation
 à partir du panneau de
 configuration 56
 arrêt 56
 HP Instant Share 96
 spécifications relatives à la
 numérisation 162
 numérisation vers OCR
 (OS X HP Image Zone) 12
 numérisation Web 23
 Numériser des images
 dépannage 144
 Directeur HP (Windows) 10
 Numériser document
 dépannage 144
 Directeur HP (Windows) 10

- HP Image Zone pour OS 9 (Macintosh) 15
- Numériser image
 - HP Image Zone pour OS 9 (Macintosh) 15
 - HP Image Zone pour OS X (Macintosh) 12
- Numériser vers
 - bouton de menu 7
 - menu (USB - Macintosh) 8
 - menu (USB - Windows) 8
- numéro de série 148
- numéros de téléphone, assistance clientèle 147
- numérotation rapide
 - création d'entrées 84
 - envoi de télécopie 76
 - groupes 84
 - liste d'impression 83
 - modification 85
 - suppression des paramètres 85
- numérotation supervisée 77

O

- OK, bouton 7
- optimum, qualité de copie 45

P

- page entière 49
- panneau avant
 - vitesse de défilement 116
- panneau de configuration
 - présentation 6
 - saisie de texte 81
- papier
 - bourrages 39, 126, 141
 - chargement 33
 - commande 101
 - copie Légal vers Lettre 50
 - dépannage 141
 - format, définition pour télécopie 87
 - formats de papier 159
 - types incompatibles 33
 - types recommandés 33
 - types recommandés pour copie 44
- papier A4, chargement 34
- papier Légal
 - chargement 34
 - copie 43
 - spécifications 159

- papier Lettre
 - chargement 34
 - copie 44
 - spécifications 159
- papier photo
 - chargement 35
 - copie 44
 - spécifications 159
- papier photo 10 x 15 cm
 - chargement 35
 - copie 43
 - spécifications 159
- papier photo 4 x 6 pouces
 - copie 43
- papier photo 4 x 6 pouces, chargement 35
- paramètres
 - date et heure 80
 - options d'impression 58
 - Réponse automatique 71
 - télécopie 87
 - vitesse, télécopie 92
- paramètres par défaut
 - restauration 117
 - télécopie 87
- paramètres par défaut, restauration 117
- partage d'imprimantes
 - Macintosh 20
 - Windows 19, 20
- photos
 - amélioration des copies 52
 - cartouche d'impression photo 111
 - envoi d'images numérisées 96
 - HP Image Zone 98
- planification, télécopie 76
- plus claires
 - copies 51
 - télécopies 87
- plus foncées
 - copies 51
 - télécopies 87
- prise téléphonique murale, télécopieur 133
- problèmes de connexion, télécopie 136

Q

- qualité, copie 45

R

- rapide, qualité de copie 45
- rapport d'auto-test 83, 106
- rapports
 - auto-test 83, 106
 - confirmation 82
 - dernière transaction de télécopie 83
 - échec du test du télécopieur 132
 - erreur 82
 - journal de télécopies 83
 - liste de numérotation rapide 83
 - télécopie 68, 74, 82, 83, 132
- rapports automatiques de télécopie 82
- rapports de confirmation, télécopie 82
- réception de télécopies
 - invitation à émettre 80
 - manuellement 79
 - retransmission 88
- recyclage 163
- réduction des télécopies pour ajuster 90
- réduction/agrandissement de copies
 - redimensionnement au format Lettre 50
 - redimensionnement au format Lettre ou A4 49
 - taille personnalisée 50
- Réduire/Agrandir 7
- regulatory notices
 - declaration of conformity (European Economic Area) 167
 - declaration of conformity (U.S.) 168
 - FCC requirements 164
 - FCC statement 165
 - notice to users in Japan 167
 - notice to users in Korea 167
 - notice to users of the German telephone network 166
- réimpression des télécopies en mémoire 93
- réinstallation du logiciel 129

- remplacement des cartouches d'impression 108
 - renseignements techniques
 - capacités du bac à papier 159
 - configurations système minimales 159
 - formats de papier 159
 - poids 162
 - spécifications
 - électriques 162
 - spécifications environnementales 162
 - spécifications physiques 162
 - spécifications relatives à l'impression 160
 - spécifications relatives à la copie 161
 - spécifications relatives à la fonction de télécopie 161
 - spécifications relatives à la numérisation 162
 - spécifications relatives au papier 159
 - spécifications relatives aux marges d'impression 160
 - répondeur
 - dépannage 136, 138
 - réception de télécopies 71
 - Répondre à cette sonnerie 65, 89
 - Réponse automatique 7, 71
 - résolution, télécopie 86
 - restauration des paramètres par défaut 117
 - retour de votre appareil HP tout-en-un 152, 156
 - retransmission de télécopies 88, 89
- S**
- saisie de texte 81
 - son, ajustement du télécopieur 88
 - sonnerie distincte 65, 71, 89
 - sonnerie, réponse 89
 - sonneries avant réponse à la télécopie 78
 - spécifications. *voir*
 - renseignements techniques
 - spécifications électriques 162
 - spécifications
 - environnementales 162
 - spécifications physiques 162
 - spécifications relatives au papier 159
 - spécifications relatives aux marges d'impression 160
- T**
- télécopie
 - annulation 94
 - bouton de menu 6
 - configuration 61, 131
 - contraste 87
 - cordon
 - téléphonique 133, 136, 139
 - date et heure 80
 - dépannage 131
 - échec du test 132
 - en-tête 81
 - envoi 73, 74, 136
 - envoi manuel 75
 - format du papier 87
 - Internet 94, 140
 - invitation à recevoir 80
 - ligne DSL, configuration 63
 - ligne RNIS, configuration 64
 - menu 9
 - messagerie vocale, configuration 67
 - mode de correction d'erreurs (ECM) 92
 - mode de réponse, configuration 71, 73
 - numérotation rapide 83, 84, 85
 - numérotation supervisée 77
 - paramètres 86, 87
 - parasites sur la ligne téléphonique 138
 - pause 81
 - planification 76
 - plus claires ou plus foncées 87
 - rappel 75, 90
 - rapports 68, 74, 82
 - réception 78, 136
 - réception manuelle 79
 - réduction automatique 90
 - réimpression 93
 - répondeur 136 138
 - Répondre à cette sonnerie 89
 - réponse à un appel 79
 - Réponse automatique, définition 73
 - résolution 86
 - retransmission de télécopies 88, 89
 - saisie de texte et de symboles 81
 - sauvegarde télécopies reçues 91
 - sonnerie
 - distincte 65, 71, 89
 - sonneries avant réponse 78
 - spécifications relatives à la fonction de télécopie 161
 - suppression 93
 - système PBX, configuration 64
 - test 68, 132
 - tonalité ou impulsion 88
 - valeurs par défaut 87
 - vitesse 92
 - volume 88
 - télécopie, rappel 75, 90
 - télécopie, rapports d'erreur 82
 - téléphone
 - envoi de télécopie 75
 - réception de télécopie 79
 - test
 - condition de la ligne de télécopie 134
 - configuration du télécopieur 68, 132
 - cordon téléphonique 134
 - échec du test du télécopieur 132
 - port du télécopieur 134
 - prise téléphonique murale 133
 - test du télécopieur 132
 - tonalité 135
 - test de condition de la ligne, télécopie 134
 - test de la prise murale, télécopieur 133
 - test de port approprié, télécopieur 134

- test de tonalité, échec 135
- test matériel, télécopieur 132
- texte
 - amélioration des copies 51
 - saisie sur clavier 81
- tonalité 88
- transferts sur tissu
 - chargement 38
 - copie 52
- transparents
 - chargement 38
 - copie 44
 - spécifications 159
- types de connexion pris en charge
 - en réseau 21
 - partage d'imprimantes 20
 - USB 20
- typique, qualité de copie 45

V

- vitesse
 - copie 45
 - défilement du panneau avant 116
- vitesse de défilement 116
- vitre
 - chargement d'un original 32
 - nettoyage 103
- vitre de numérisation
 - chargement d'un original 32
 - nettoyage 103
- volume, ajustement du télécopieur 88
- voyant d'avertissement 6



i n v e n t



Imprimé sur du papier contenant au minimum 50 % de fibres recyclées
incluant au moins 10 % de fibres post-consommation

© 2004 Hewlett-Packard Development Company, L.P.

Electronic Edition

www.hp.com



Q5800-90134