

Manuel de l'utilisateur du MINI

© Copyright 2009 Hewlett-Packard
Development Company, L.P.

Microsoft et Windows sont des marques
déposées de Microsoft Corporation aux
États-Unis.

Les informations contenues dans ce
document peuvent être modifiées sans
préavis. Les garanties relatives aux produits
et aux services HP sont décrites dans les
textes de garantie limitée expresse qui les
accompagnent. Aucun élément du présent
document ne peut être interprété comme
constituant une garantie supplémentaire. HP
ne saurait être tenu pour responsable des
erreurs ou omissions de nature technique ou
rédactionnelle qui pourraient subsister dans
le présent document.

Première édition : Mai 2009

Référence du document : 530935-051

Informations sur le produit

Ce manuel de l'utilisateur décrit des
fonctions communes à la plupart des
modèles. Cependant, certaines fonctions
peuvent ne pas être disponibles sur votre
ordinateur.

Pour obtenir une version à jour du *Manuel de
l'utilisateur du MINI*, consultez le site Web HP
à l'adresse <http://www.hp.com/support>.

Avis d'avertissement sur la sécurité

- △ **AVERTISSEMENT !** Pour éviter tout risque de blessure liée à la chaleur ou tout risque de surchauffe de l'ordinateur, ne le posez pas directement sur vos genoux et n'obstruez pas les ouvertures d'aération. Utilisez toujours l'ordinateur sur une surface plane et rigide. La ventilation ne doit pas être entravée par des éléments rigides, tels qu'une imprimante, ni par des éléments souples, tels que des coussins, un vêtement ou un tapis. De même, l'adaptateur secteur ne doit rester en contact ni avec la peau ni avec un élément souple, tel que des coussins, un vêtement ou un tapis lorsque l'ordinateur est en cours de fonctionnement. L'ordinateur et l'adaptateur secteur sont conformes aux limites de température des surfaces accessibles à l'utilisateur, définies par la norme internationale sur la sécurité du matériel informatique (IEC 60950).
-

Sommaire

1 Identifications des éléments

Identification du matériel	1
Éléments de la partie supérieure	1
Pavé tactile	1
Voyants	2
Touches	3
Éléments de la partie avant	3
Éléments de la partie droite	5
Éléments de la partie gauche	5
Éléments de l'écran	7
Éléments de la partie inférieure	8
Antennes sans fil	9
Autres éléments matériels	9
Identification des étiquettes	10

2 Gestion de l'alimentation

Définition des options d'alimentation	11
Utilisation des états d'économie d'énergie	11
Activation et sortie du mode veille	11
Activation et sortie du mode veille prolongée	12
Utilisation des modes de gestion de l'alimentation	12
Affichage du mode de gestion actuel	12
Sélection d'un mode de gestion de l'alimentation différent	13
Personnalisation des modes de gestion de l'alimentation	13
Définition d'une protection par mot de passe pour quitter le mode veille	13
Utilisation de l'alimentation secteur externe	13
Connexion de l'adaptateur secteur	14
Utilisation de la charge de la batterie	15
Affichage de la charge de batterie restante	15
Insertion ou retrait de la batterie	16
Charge d'une batterie	17
Optimisation de la durée de charge de la batterie	18
Gestion des niveaux bas de batterie	18
Identification des niveaux bas de batterie	18

Résolution d'un niveau bas de batterie	19
Résolution d'un niveau bas de batterie lorsqu'une alimentation externe est disponible	19
Résolution d'un niveau bas de batterie lorsqu'une batterie chargée est disponible	19
Résolution d'un niveau bas de batterie lorsqu'aucune source d'alimentation n'est disponible	19
Résolution d'un niveau bas de batterie lorsque l'ordinateur ne peut pas quitter le mode veille prolongée	19
Étalonnage d'une batterie	19
Étape 1 : Charge complète de la batterie	19
Étape 2 : Désactivation des modes veille prolongée et veille	20
Étape 3 : Décharge de la batterie	20
Étape 4 : Recharge complète de la batterie	21
Étape 5 : Réactivation des modes veille prolongée et veille	21
Économie d'énergie de la batterie	21
Stockage d'une batterie	21
Mise au rebut d'une batterie usagée	22
Arrêt de l'ordinateur	22

3 Internet

Connexion à un réseau câblé	23
Connexion à un réseau sans fil	25
Utilisation de périphériques sans fil	25
Identification des icônes d'état du réseau et des périphériques sans fil	25
Utilisation des commandes des périphériques sans fil	26
Utilisation du bouton des périphériques sans fil	26
Utilisation de HP Connection Manager (certains modèles)	26
Utilisation de HP Wireless Assistant	27
Utilisation d'un réseau WLAN	27
Configuration d'un réseau WLAN	28
Protection de votre réseau WLAN	28
Connexion à un réseau WLAN	29
Accès à un autre réseau	30
Utilisation du module mobile à large bande HP (certains modèles)	31
Insertion d'une carte SIM	31
Retrait d'une carte SIM	32
Utilisation de l'utilitaire de configuration du module mobile à large bande HP (certains modèles)	33

4 Multimédia

Fonctions multimédia	34
Identification de vos composants multimédia	34
Réglage du volume	36

Logiciels multimédia	37
Utilisation d'autres logiciels multimédia préinstallés	37
Installation des logiciels multimédia à partir d'Internet	37
Audio	38
Connexion de périphériques audio externes	38
Vérification de vos fonctions audio	38
Vidéo	39
Connexion d'un moniteur externe ou d'un projecteur	39
Webcam	40

5 Sécurité

Protection de l'ordinateur	41
Utilisation de mots de passe	41
Mots de passe définis dans Windows	42
Mots de passe définis dans l'utilitaire de configuration de l'ordinateur	43
Mot de passe administrateur	43
Gestion d'un mot de passe administrateur	44
Saisie d'un mot de passe administrateur	44
Mot de passe de mise sous tension	44
Gestion d'un mot de passe de mise sous tension	45
Saisie d'un mot de passe de mise sous tension	45
Utilisation d'un logiciel antivirus	46
Utilisation d'un logiciel de pare-feu	47
Installation de mises à jour critiques	47

6 Cartes numériques

Insertion d'une carte numérique	48
Arrêt et retrait d'une carte numérique	49

7 Périphériques USB

Utilisation d'un périphérique USB	50
Connexion d'un périphérique USB	50
Arrêt et retrait d'un périphérique USB	51

8 Périphériques de pointage et clavier

Définition des préférences du périphérique de pointage	52
Utilisation des périphériques de pointage	52
Utilisation du pavé tactile	52
Connexion d'une souris externe	52
Utilisation du clavier	52
Utilisation des touches d'activation	52
Activation du mode veille (fn+f1)	53
Basculement de l'image de l'écran (fn+f2)	54

Réduction de la luminosité de l'écran (fn+f3)	54
Augmentation de la luminosité de l'écran (fn+f4)	54
Activation du mode QuickLock (fn+f6)	54
Désactivation du volume du haut-parleur (fn+f8)	55
Réduction du volume du haut-parleur (fn+f10)	55
Augmentation du volume du haut-parleur (fn+f11)	55

9 Unités

Identification des unités installées	56
Manipulation des unités	56
Utilisation d'unités externes	57
Utilisation de périphériques externes en option	58

10 Modules mémoire

11 Mise à jour des logiciels

Mise à jour du BIOS	64
Identification de la version du BIOS	64
Téléchargement d'une mise à jour du BIOS	64
Mise à jour des logiciels et pilotes	66

12 Utilitaire de configuration de l'ordinateur

Démarrage de l'utilitaire de configuration de l'ordinateur	67
Utilisation de l'utilitaire de configuration de l'ordinateur	67
Changement de langue de l'utilitaire de configuration de l'ordinateur	67
Navigation et sélection dans l'utilitaire de configuration de l'ordinateur	68
Affichage des informations système	68
Restauration des paramètres par défaut dans l'utilitaire de configuration de l'ordinateur	68
Sortie de l'utilitaire de configuration de l'ordinateur	69
Menus de l'utilitaire de configuration de l'ordinateur	69
Menu Principal	69
Menu Sécurité	69
Menu Configuration du système	70
Menu Diagnostics	70

Index	71
--------------------	-----------

1 Identifications des éléments

Identification du matériel

Les éléments inclus avec l'ordinateur peuvent varier en fonction de la région et du modèle. Les illustrations figurant dans ce chapitre présentent les fonctions standard incluses sur la plupart des modèles d'ordinateur.

Pour afficher la liste du matériel installé dans l'ordinateur, procédez comme suit :

1. Sélectionnez **Démarrer > Poste de travail**.
2. Dans le volet gauche de la fenêtre Tâches système, cliquez sur **Afficher les informations système**.
3. Sélectionnez l'onglet **Matériel > Gestionnaire de périphériques**.

Vous pouvez également ajouter du matériel ou modifier les configurations des périphériques à l'aide du Gestionnaire de périphériques.

Éléments de la partie supérieure

Pavé tactile

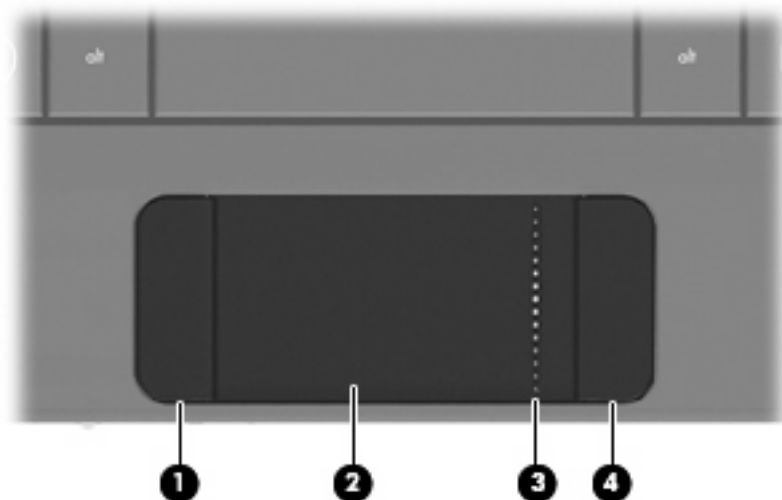

Élément	Description
(1) Bouton gauche du pavé tactile*	Fonctionne comme le bouton gauche d'une souris externe.

(2)	Pavé tactile*	Déplace le pointeur et sélectionne ou active des éléments à l'écran.
(3)	Zone de défilement du pavé tactile	Permet d'effectuer un défilement vers le haut ou vers le bas.
(4)	Bouton droit du pavé tactile*	Fonctionne comme le bouton droit d'une souris externe.

*Ce tableau décrit les réglages par défaut. Pour afficher ou modifier les préférences des périphériques de pointage, sélectionnez **Démarrer > Panneau de configuration > Imprimantes et autres périphériques > Souris**.

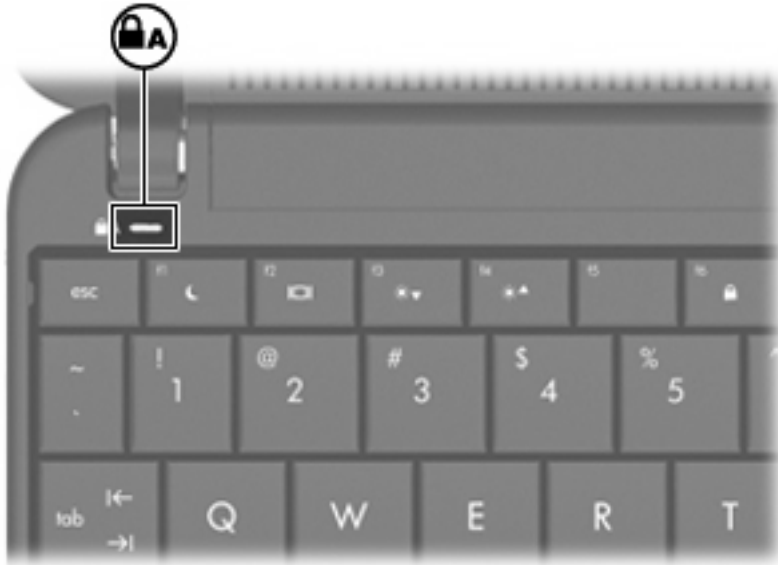

Voyants



Élément	Description
Voyant verr maj	Allumé : La fonction verr maj est activée.

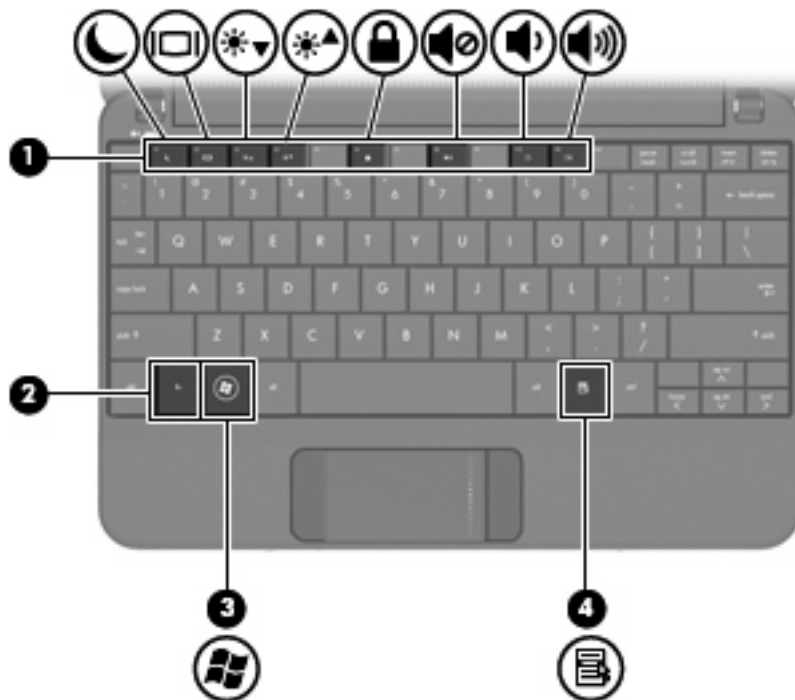



Touches

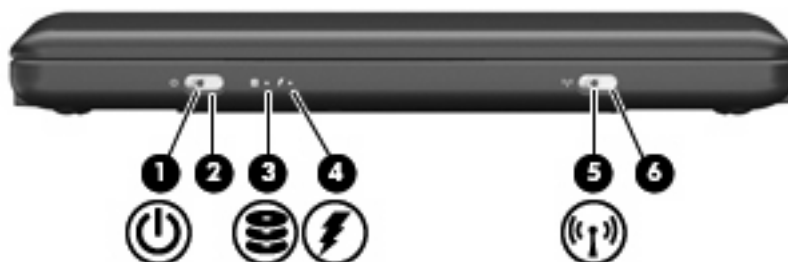

Élément	Description
(1) Touches de fonction	Exécutent les fonctions système utilisées fréquemment lorsqu'elles sont associées à la touche fn .
(2) Touche fn	Utilisée avec une touche de fonction, permet d'exécuter des fonctions fréquemment utilisées.
(3)  Touche logo Windows®	Affiche le menu Démarrer de Windows.
(4)  Touche des applications Windows	Affiche un menu de raccourcis pour les éléments sous le pointeur.





Éléments de la partie avant

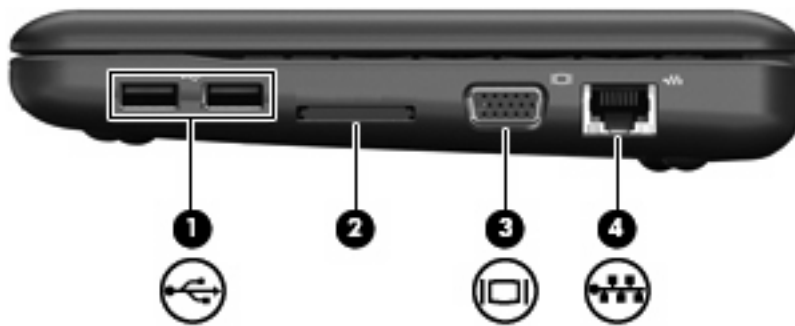

Élément		Description
(1)	 Voyant d'alimentation	<ul style="list-style-type: none"> Allumé : L'ordinateur est sous tension. Clignotant : L'ordinateur est en veille. Éteint : L'ordinateur est hors tension ou en veille prolongée.
(2)	Interrupteur d'alimentation	<ul style="list-style-type: none"> Lorsque l'ordinateur est hors tension, faites glisser l'interrupteur pour le mettre sous tension. Lorsque l'ordinateur est sous tension, faites glisser brièvement l'interrupteur pour activer le mode veille prolongée. Lorsque l'ordinateur est en veille, faites glisser brièvement l'interrupteur pour quitter ce mode. Lorsque l'ordinateur est en veille prolongée, faites glisser brièvement l'interrupteur pour quitter ce mode. <p>Si l'ordinateur cesse de répondre et que vous ne parvenez pas à l'éteindre à l'aide des procédures d'arrêt Windows, actionnez l'interrupteur d'alimentation et maintenez-le ainsi pendant au moins 5 secondes pour le mettre hors tension.</p> <p>Pour plus d'informations sur les paramètres d'alimentation, sélectionnez Démarrer > Panneau de configuration > Performances et maintenance > Options d'alimentation.</p>
(3)	 Voyant de l'unité	Clignotant : Le disque dur ou le disque Flash est en cours d'utilisation.
(4)	 Voyant de la batterie	<ul style="list-style-type: none"> Allumé : La batterie est en cours de charge. Clignotant : La batterie, qui est l'unique source d'alimentation, a atteint un niveau faible. Lorsque la charge de la batterie atteint un niveau critique, son voyant commence à clignoter rapidement. Éteint : Si l'ordinateur est connecté à une source d'alimentation externe, le voyant s'éteint lorsque toutes les batteries de l'ordinateur sont complètement chargées. S'il n'est pas connecté à une source d'alimentation externe, le voyant reste éteint jusqu'à ce que la charge de la batterie atteigne un niveau critique.
(5)	 Voyant des périphériques sans fil	<ul style="list-style-type: none"> Bleu : Un appareil sans fil intégré, tel qu'un périphérique de réseau local sans fil (WLAN), est activé. Orange : Tous les périphériques sans fil sont désactivés.
(6)	Bouton des périphériques sans fil	<p>Permet d'activer ou de désactiver la fonctionnalité sans fil, mais ne crée pas de connexion sans fil.</p> <p>REMARQUE : Pour établir une connexion sans fil, un réseau sans fil doit être déjà configuré.</p>

Éléments de la partie droite



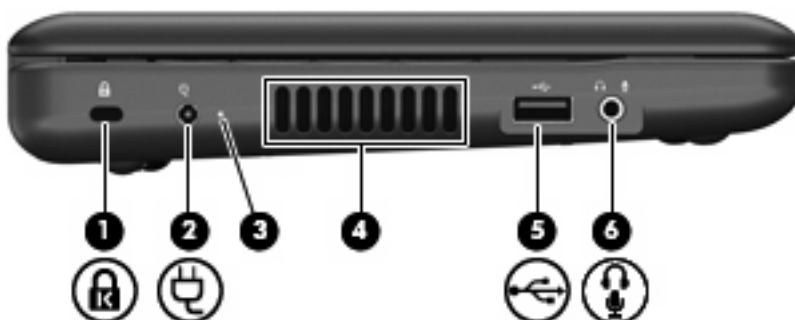

Élément	Description
(1)  Ports USB (2)	Permettent de connecter des périphériques USB en option.
(2)  Connecteur de carte numérique	Prend en charge les formats de cartes numériques en option suivants : <ul style="list-style-type: none">• Memory Stick (MS)• MS/Pro• MultiMediaCard (MMC)• Carte mémoire Secure Digital (SD)• Carte xD-Picture
(3)  Port de moniteur externe	Permet de connecter un périphérique d'affichage externe en option, par exemple un moniteur ou un projecteur, à l'ordinateur.
(4)  Prise RJ-45 (réseau)	Permet de connecter un câble réseau.

Éléments de la partie gauche



Élément	Description
(1)  Emplacement pour câble antivol	Permet de fixer un câble antivol en option à l'ordinateur.

Élément	Description
	<p>REMARQUE : Le câble antivol a un caractère dissuasif, mais ne constitue pas une garantie contre une utilisation malveillante ou le vol du produit.</p>
<p>(2)  Connecteur d'alimentation</p>	<p>Permet de brancher un adaptateur secteur.</p>
<p>(3) Voyant de l'adaptateur secteur</p>	<p>Allumé : L'ordinateur est connecté à une source d'alimentation externe.</p> <p>Éteint : L'ordinateur n'est pas connecté à une source d'alimentation externe.</p>
<p>(4) Ouverture d'aération</p>	<p>Permet de faire circuler l'air pour refroidir les éléments internes.</p> <p>REMARQUE : Le ventilateur de l'ordinateur démarre automatiquement pour refroidir les composants internes et éviter une surchauffe. Il est normal que le ventilateur interne s'arrête et redémarre durant une opération de routine.</p>
<p>(5)  Port USB</p>	<p>Permet de connecter un périphérique USB en option.</p>
<p>(6)  Prise de sortie audio (casque)/Prise d'entrée audio (microphone)</p>	<p>Émet du son lorsque les haut-parleurs stéréo, un casque, des écouteurs, un micro-casque ou un dispositif audio de télévision en option sont connectés. Permet également de connecter un microphone avec casque en option.</p>
	<p>AVERTISSEMENT ! Pour réduire le risque de lésions, réglez le volume avant d'utiliser un casque, des écouteurs ou un micro-casque. Pour obtenir des informations supplémentaires sur la sécurité, reportez-vous au manuel <i>Informations sur les réglementations, la sécurité et les conditions d'utilisation</i>.</p>
	<p>REMARQUE : Le branchement d'un composant audio sur la prise coupe les haut-parleurs.</p>
	<p>Le câble du composant audio doit comporter un connecteur à 4 conducteurs.</p>

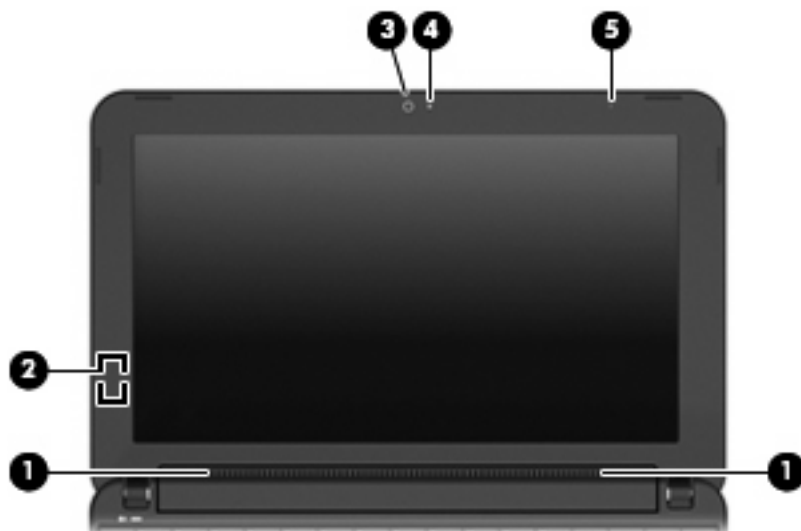

Éléments de l'écran

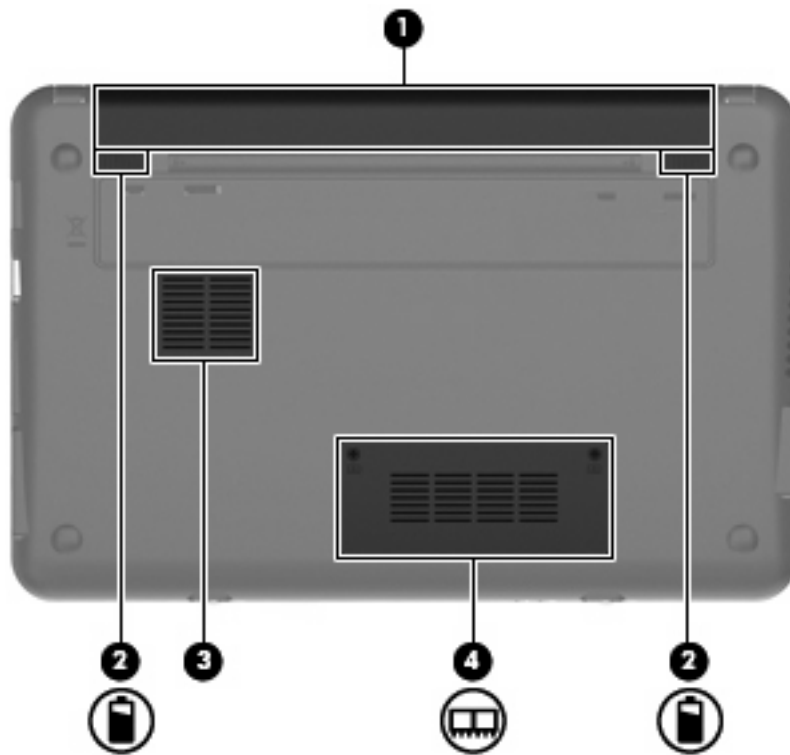

Élément	Description
(1) Haut-parleurs (2)	Émettent le son.
(2) Interrupteur d'écran interne	Désactive l'affichage si l'écran est refermé alors que l'ordinateur est sous tension. REMARQUE : L'interrupteur d'écran n'est pas apparent de l'extérieur de l'ordinateur.
(3) Webcam	Permet de prendre des photos et d'enregistrer de la vidéo. REMARQUE : Pour enregistrer de la vidéo, vous devez installer des logiciels supplémentaires.
(4) Voyant de la webcam	Allumé : La webcam est en cours d'utilisation.
(5) Microphone interne	Permet d'enregistrer les sons.

Éléments de la partie inférieure



Élément	Description
(1)	Compartiment de la batterie Contient la batterie.
(2) 	Loquets de dégagement de la batterie (2) Permettent de libérer la batterie de son compartiment.
(3)	Ouverture d'aération Permet de faire circuler l'air pour refroidir les composants internes. REMARQUE : Le ventilateur de l'ordinateur démarre automatiquement pour refroidir les composants internes et éviter une surchauffe. Il est normal que le ventilateur interne s'arrête et redémarre durant une opération de routine.
(4) 	Compartiment de module mémoire Contient le connecteur de module mémoire.

Antennes sans fil

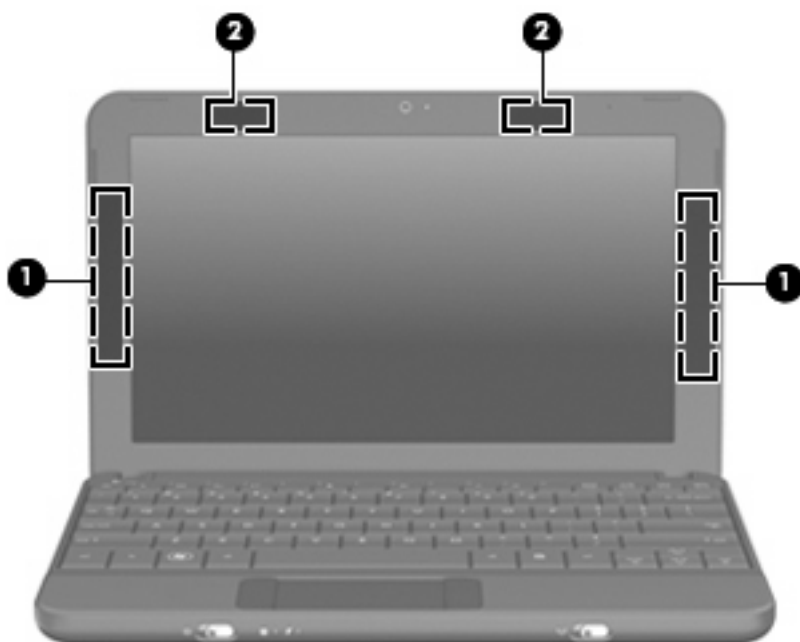

Élément	Description
(1) Antennes WWAN (2) (certains modèles)*	Émettent et reçoivent des signaux sans fil pour communiquer avec des réseaux large bande sans fil (WWAN).
(2) Antennes WLAN (2)*	Émettent et reçoivent des signaux sans fil pour communiquer avec des réseaux locaux sans fil (WLAN).

*Les antennes de l'ordinateur ne sont pas visibles de l'extérieur. Pour optimiser les transmissions, évitez d'obstruer les zones situées immédiatement autour des antennes.

Pour connaître les avis relatifs aux modules sans fil, reportez-vous à la section *Informations sur les réglementations, la sécurité et les conditions d'utilisation* relative à votre pays ou région. Pour accéder aux manuels, sélectionnez **Démarrer > Aide et support > Manuels de l'utilisateur**.

Autres éléments matériels



Élément	Description
(1) Cordon d'alimentation*	Permet de brancher un adaptateur secteur sur une prise secteur.
(2) Adaptateur secteur	Convertit le courant alternatif en courant continu.
(3) Batterie*	Alimente l'ordinateur lorsqu'il n'est pas branché sur une source d'alimentation externe.

*La forme de la batterie et du cordon d'alimentation varie selon les régions et les pays.

Identification des étiquettes

Les étiquettes apposées sur l'ordinateur fournissent des informations qui peuvent être utiles en cas de résolution de problèmes liés au système ou de déplacement à l'étranger avec l'ordinateur.

- Étiquette Service Tag : Fournit des informations importantes, et notamment :



- Nom du produit **(1)**. Nom de produit apposé à l'avant de votre ordinateur.
- Numéro de série (s/n) **(2)**. Identifiant alphanumérique unique à chaque produit.
- Référence/Numéro de produit (p/n) **(3)**. Ce numéro fournit des informations spécifiques sur les composants matériels du produit. Ce numéro permet aux techniciens du service après-vente de déterminer les composants et pièces nécessaires.
- Description du modèle **(4)**. Identifiant alphanumérique permettant de bénéficier des documents, des pilotes et du support technique correspondant à votre ordinateur.
- Période de garantie **(5)**. Numéro indiquant la durée (en années) de la garantie de votre ordinateur.

Veillez à disposer de ces informations lorsque vous contactez le support technique. L'étiquette Service Tag est apposée sous l'ordinateur.

- Certificat d'authenticité Microsoft® : Présente la clé de produit Windows®. Ces informations vous seront utiles pour mettre à jour ou résoudre les problèmes liés au système d'exploitation. Cette étiquette est apposée sous l'ordinateur.
- Étiquette sur les réglementations : Fournit des informations sur les réglementations applicables à l'ordinateur, notamment :
 - Informations sur les périphériques sans fil en option, ainsi que les certificats d'homologation de certains pays ou certaines régions dans lesquels l'utilisation des périphériques a été agréée. Un périphérique sans fil en option peut être un périphérique de réseau local sans fil (WLAN). Ces informations vous seront utiles lors de vos déplacements à l'étranger.
 - Numéro de série de votre module mobile à large bande HP (certains modèles).

Cette étiquette relative aux réglementations est apposée sous l'ordinateur.

2 Gestion de l'alimentation

Définition des options d'alimentation

Utilisation des états d'économie d'énergie

L'ordinateur comporte deux états d'économie d'énergie activés en usine : veille et veille prolongée.

Lorsque le mode veille est activé, le voyant témoin d'alimentation clignote et l'écran s'éteint. Votre travail est enregistré dans la mémoire. Il est plus rapide de quitter le mode veille que le mode veille prolongée. Si l'ordinateur est en mode veille pendant une durée suffisamment importante, ou si la batterie atteint un niveau de charge critique tout en étant en mode veille, l'ordinateur passe en mode veille prolongée.

Lorsque la veille prolongée est activée, votre travail est enregistré dans un fichier de mise en veille prolongée sur le disque dur et l'ordinateur se met hors tension.

△ **ATTENTION :** Pour éviter tout risque d'altération audio ou vidéo, de perte de fonctionnalité de lecture audio ou vidéo ou de perte d'informations, n'activez pas le mode veille ou veille prolongée pendant la lecture ou la gravure sur un disque ou une carte multimédia externe.

📝 **REMARQUE :** Il est impossible d'établir une connexion réseau, quelle qu'elle soit, ou d'exécuter des fonctions lorsque l'ordinateur est en mode veille ou veille prolongée.

Activation et sortie du mode veille

Le système est configuré en usine pour activer le mode veille après 10 minutes d'inactivité lors d'un fonctionnement sur batterie et après 25 minutes d'inactivité lors d'un fonctionnement sur une alimentation externe.

Les paramètres d'alimentation et les délais peuvent être modifiés dans les options d'alimentation du Panneau de configuration Windows.

Lorsque l'ordinateur est sous tension, vous pouvez activer le mode veille en procédant comme suit :

- Appuyez sur **fn+f1**.
- Cliquez sur **Démarrer > Arrêter l'ordinateur > Mettre en veille**.

Pour quitter le mode veille :

- ▲ Faites glisser brièvement l'interrupteur d'alimentation.

Lorsque l'ordinateur quitte le mode veille, le voyant d'alimentation s'allume, et votre travail revient à l'écran où vous vous trouviez avant la mise en veille.

📝 **REMARQUE :** Si vous avez défini un mot de passe pour sortir de la mise en veille, vous devez entrer votre mot de passe Windows avant que votre travail ne s'affiche à l'écran.

Activation et sortie du mode veille prolongée

Le système est configuré en usine pour activer le mode veille prolongée après 30 minutes d'inactivité en fonctionnement sur batterie ou lorsque la batterie atteint un niveau de charge critique.

 **REMARQUE :** Le système n'active pas le mode veille prolongée lorsqu'il fonctionne sur une source d'alimentation externe.

REMARQUE : Pour éviter toute perte d'informations, enregistrez régulièrement votre travail.

Les paramètres d'alimentation et les délais peuvent être modifiés dans les options d'alimentation du Panneau de configuration Windows.

Pour activer le mode veille prolongée :

1. Sélectionnez **Démarrer > Arrêter l'ordinateur**.
2. Maintenez la touche **maj** enfoncée et sélectionnez **Veille prolongée**.

–ou–

- ▲ Si l'ordinateur est sous tension, faites glisser brièvement l'interrupteur d'alimentation.

Pour quitter le mode veille prolongée :

- ▲ Faites glisser brièvement l'interrupteur d'alimentation.

Lorsque l'ordinateur quitte le mode veille prolongée, le voyant d'alimentation s'allume, et votre travail revient à l'écran où vous vous trouviez avant la mise en veille.

 **REMARQUE :** Si vous avez défini un mot de passe pour sortir du mode veille prolongée, vous devez entrer votre mot de passe Windows avant que votre travail ne s'affiche à l'écran.

Utilisation des modes de gestion de l'alimentation

Un mode de gestion de l'alimentation est un ensemble de paramètres système qui gère la manière dont l'ordinateur utilise l'alimentation. La gestion de l'alimentation vous aide à conserver la charge et à optimiser les performances.

Les modes de gestion de l'alimentation suivants sont disponibles :

- Ordinateur portable (recommandé)
- PC de bureau ou familial
- Présentation
- Toujours activé
- Gestion d'alimentation minimum
- Niveau de batterie maximal

Vous pouvez modifier les paramètres de ces modes de gestion de l'alimentation sous Options d'alimentation.

Affichage du mode de gestion actuel

- ▲ Cliquez sur l'icône **Jauge d'alimentation** dans la zone de notification, à l'extrémité droite de la barre des tâches.

- ou -

Sélectionnez **Démarrer > Panneau de configuration > Performances et maintenance > Options d'alimentation.**

Sélection d'un mode de gestion de l'alimentation différent

- ▲ Cliquez sur l'icône **Jauge d'alimentation** dans la zone de notification, à l'extrémité droite de la barre des tâches, puis sélectionnez un mode de gestion de l'alimentation dans la liste.

- ou -

- a. Sélectionnez **Démarrer > Panneau de configuration > Performances et maintenance > Options d'alimentation.**
- b. Sélectionnez un mode de gestion de l'alimentation dans la liste **Modes de gestion de l'alimentation.**
- c. Cliquez sur **OK.**

Personnalisation des modes de gestion de l'alimentation

1. Sélectionnez **Démarrer > Panneau de configuration > Performances et maintenance > Options d'alimentation.**
2. Sélectionnez un mode de gestion de l'alimentation dans la liste **Modes de gestion de l'alimentation.**
3. Modifiez les paramètres **Sur secteur** et **Sur batterie** suivant vos besoins.
4. Cliquez sur **OK.**

Définition d'une protection par mot de passe pour quitter le mode veille

Pour configurer l'ordinateur afin de demander un mot de passe lorsqu'il quitte le mode veille, procédez comme suit :

1. Cliquez avec le bouton droit sur l'icône **Jauge d'alimentation** dans la zone de notification, puis cliquez sur **Ajuster les propriétés de l'alimentation.**
2. Cliquez sur l'onglet **Avancé.**
3. Cochez la case **Demander un mot de passe lorsque l'ordinateur quitte la mise en veille.**
4. Cliquez sur **Appliquer.**

Utilisation de l'alimentation secteur externe

L'alimentation secteur externe est fournie via l'un des dispositifs ci-dessous :

△ **AVERTISSEMENT !** Pour réduire les risques, n'utilisez que l'adaptateur secteur fourni avec l'ordinateur, un adaptateur secteur de rechange fourni par HP ou un adaptateur secteur acheté en tant qu'accessoire auprès de HP.

- Adaptateur secteur approuvé
- Station d'accueil ou dispositif d'extension en option

Connectez l'ordinateur à une alimentation secteur externe dans l'une des conditions suivantes :

⚠ AVERTISSEMENT ! Ne chargez pas la batterie de l'ordinateur lorsque vous êtes à bord d'un avion.

- Chargement ou étalonnage d'une batterie
- Installation ou modification du logiciel système
- Gravure d'informations sur un CD ou un DVD

Lorsque vous connectez l'ordinateur à une alimentation secteur externe, les événements suivants se produisent :

- La batterie commence à se charger.
- Si l'ordinateur est sous tension, l'icône de jauge de batterie située dans la zone de notification change d'aspect.

Lorsque vous déconnectez l'alimentation secteur externe, les événements suivants se produisent :

- L'ordinateur bascule sur l'alimentation par batterie.
- La luminosité de l'écran baisse automatiquement pour économiser la batterie. Pour augmenter la luminosité de l'affichage, appuyez sur les touches d'activation **fn+f4** ou reconnectez l'adaptateur secteur.

Connexion de l'adaptateur secteur

⚠ AVERTISSEMENT ! Pour réduire le risque de choc électrique ou de détérioration de l'équipement :

Branchez le cordon d'alimentation sur une prise secteur facilement accessible.

Coupez l'alimentation de l'ordinateur en débranchant le cordon d'alimentation de la prise secteur (plutôt que de l'ordinateur).

Si l'ordinateur est fourni avec une fiche tripolaire, branchez le cordon sur une prise électrique tripolaire reliée à la terre. Ne désactivez pas la broche de mise à la terre du cordon d'alimentation, par exemple en utilisant un adaptateur à 2 broches. Elle constitue un élément de sécurité essentiel.

Pour connecter l'ordinateur à une source d'alimentation externe, procédez comme suit :

1. Branchez le câble de l'adaptateur secteur sur le connecteur d'alimentation **(1)** de l'ordinateur.
2. Branchez le cordon d'alimentation sur l'adaptateur secteur **(2)**.

3. Branchez l'autre extrémité du cordon d'alimentation sur une prise secteur (3).

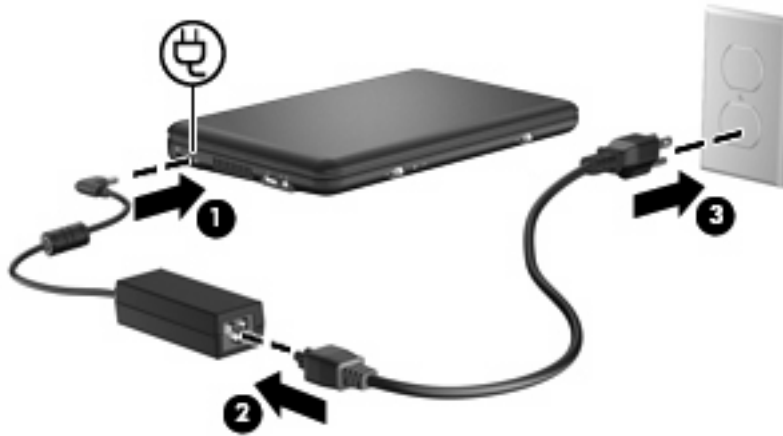

Utilisation de la charge de la batterie

Lorsque l'ordinateur contient une batterie chargée et qu'il n'est pas connecté à une alimentation externe, il est alimenté par la batterie. Lorsque l'ordinateur est connecté à une alimentation secteur externe, il fonctionne sous celle-ci.

Si l'ordinateur est alimenté par une alimentation secteur externe par l'intermédiaire d'un adaptateur secteur externe et qu'il contient une batterie chargée, il passe sur batterie dès que l'adaptateur secteur est déconnecté de l'ordinateur.

 **REMARQUE :** La luminosité de l'affichage est réduite pour prolonger la durée de vie de la batterie lorsque vous déconnectez l'alimentation secteur. Pour augmenter la luminosité de l'affichage, utilisez la touche d'activation **fn+f4** ou reconnectez l'adaptateur secteur.

C'est votre manière de travailler qui détermine s'il faut laisser la batterie dans l'ordinateur ou la stocker. La première option permet de recharger la batterie chaque fois que l'ordinateur est connecté au secteur et également de protéger votre travail en cas de perte de tension. Toutefois, une batterie se décharge lentement lorsque l'ordinateur est hors tension et qu'il est déconnecté de toute alimentation externe.

 **AVERTISSEMENT !** Pour réduire les risques de sécurité potentiels, n'utilisez que la batterie fournie avec l'ordinateur, une batterie de rechange fournie par HP ou une batterie compatible achetée auprès de HP.

La durée de vie d'une batterie d'ordinateur varie en fonction des paramètres de gestion de l'alimentation, des applications exécutées sur l'ordinateur, de la luminosité de l'affichage, des périphériques externes connectés à l'ordinateur, ainsi que d'autres facteurs.

Affichage de la charge de batterie restante

- ▲ Double-cliquez sur l'icône **Jauge d'alimentation** dans la zone de notification, à l'extrémité droite de la barre des tâches.

- ou -

Sélectionnez **Démarrer > Panneau de configuration > Performances et maintenance > Options d'alimentation > Onglet Jauge de batterie.**

La plupart des indicateurs de charge indiquent l'état de la batterie en termes de pourcentage et de durée (en minutes) restante.

- Le pourcentage indique la quantité approximative de charge restante.
- La durée indique le temps de fonctionnement approximatif restant, *si l'énergie fournie par la batterie reste au même niveau*. Ainsi, le temps restant diminue lors de la lecture d'un DVD, alors qu'il augmente à l'arrêt de la lecture du DVD.

Durant le chargement d'une batterie, une icône représentant un éclair peut être superposée sur l'icône de la batterie sur l'écran Jauge de batterie.

Insertion ou retrait de la batterie

△ ATTENTION : Le retrait d'une batterie qui est l'unique source d'alimentation peut entraîner une perte d'informations. Pour éviter toute perte d'informations, enregistrez votre travail et activez le mode veille prolongée ou mettez l'ordinateur hors tension via Windows avant de retirer la batterie.

Pour insérer la batterie :

1. Déconnectez tous les périphériques externes.
2. Si l'ordinateur est branché sur l'alimentation secteur, débranchez le cordon d'alimentation de la prise secteur.
3. Retournez l'ordinateur sur une surface plane et rigide.
4. Alignez les taquets de la batterie sur les encoches de l'ordinateur, puis insérez la batterie dans le compartiment de la batterie. Les loquets de verrouillage de la batterie verrouillent automatiquement la batterie.

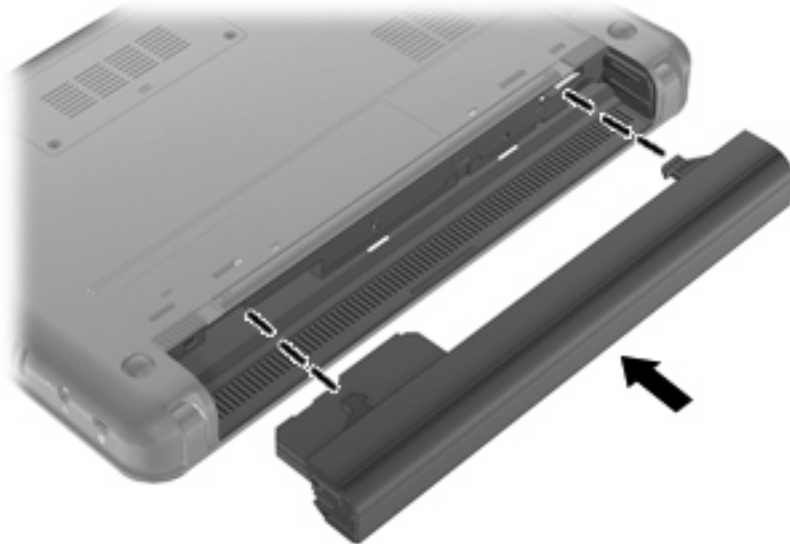

Pour retirer la batterie :

1. Déconnectez tous les périphériques externes.
2. Si l'ordinateur est branché sur l'alimentation secteur, débranchez le cordon d'alimentation de la prise secteur.
3. Retournez l'ordinateur sur une surface plane et rigide.

4. Faites glisser les loquets de dégagement de la batterie (1) pour déverrouiller la batterie, puis retirez-la (2).

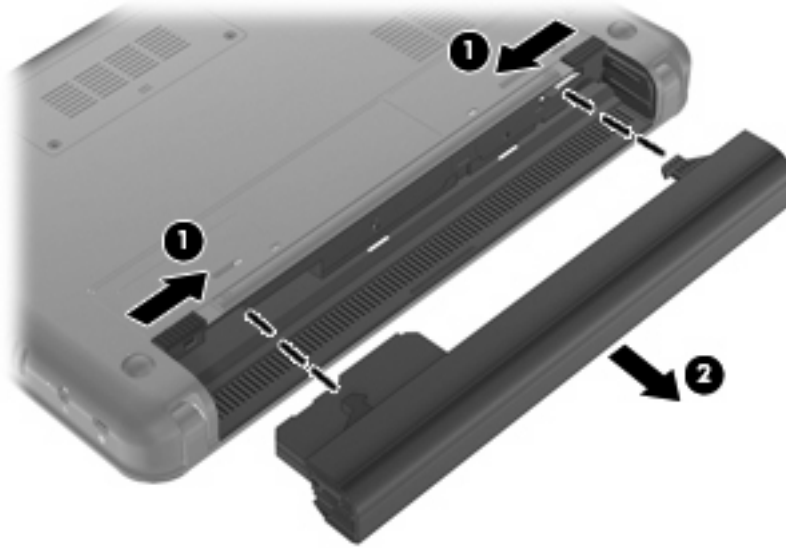

Charge d'une batterie

⚠ AVERTISSEMENT ! Ne chargez pas la batterie de l'ordinateur lorsque vous êtes à bord d'un avion.

La batterie se charge lorsque l'ordinateur est branché sur une alimentation externe via l'adaptateur secteur, sur un adaptateur d'alimentation en option, sur une station d'accueil en option ou sur un dispositif d'extension en option.

Vous pouvez charger la batterie lorsque l'ordinateur est éteint ou en cours d'utilisation. Toutefois, la charge est plus rapide lorsque l'ordinateur est éteint.

La charge peut prendre plus de temps si la batterie est neuve, si elle n'a pas été utilisée pendant deux semaines ou plus ou si sa température est nettement supérieure ou inférieure à la température ambiante.

Pour prolonger la durée de vie de la batterie et optimiser la précision des indicateurs de charge, suivez ces instructions :

- Si vous chargez une batterie neuve, chargez-la entièrement avant de mettre l'ordinateur sous tension.
- Chargez la batterie jusqu'à ce que son voyant s'éteigne.

📝 REMARQUE : Si l'ordinateur est sous tension durant la charge de la batterie, la jauge de batterie située dans la zone de notification peut afficher une charge de 100 % avant que la batterie ne soit complètement chargée.

- Laissez la batterie se décharger au-dessous de 5 % de sa charge totale via une utilisation normale avant de la recharger.
- Si la batterie n'a pas été utilisée pendant un ou plusieurs mois, ne vous contentez pas de la charger, mais pensez à l'étalonner.

Le voyant de la batterie indique l'état de charge comme suit :

- Allumé : La batterie est en cours de charge.
- Clignotant : La batterie, qui est l'unique source d'alimentation, a atteint un niveau faible. Lorsque la charge de la batterie atteint un niveau critique, son voyant commence à clignoter rapidement.
- Éteint : La batterie est complètement chargée, en cours d'utilisation ou n'est pas installée.

Optimisation de la durée de charge de la batterie

La durée de charge de la batterie varie selon les fonctions que vous utilisez lorsque l'ordinateur fonctionne sur batterie. La durée de charge augmente progressivement à mesure que la capacité de stockage de la batterie se dégrade naturellement.

Conseils pour optimiser la durée de charge de la batterie :

- Réduisez la luminosité de l'écran.
- Retirez la batterie de l'ordinateur lorsque vous ne l'utilisez pas ou ne la rechargez pas.
- Gardez la batterie dans un endroit frais et sec.

Gestion des niveaux bas de batterie

Cette section fournit des informations sur les alertes et les réponses système définies en usine. Certaines alertes et réponses système à des niveaux bas de batterie peuvent être modifiées à l'aide des options d'alimentation dans le Panneau de configuration Windows. Les préférences définies via les options d'alimentation n'affectent pas les voyants.

Identification des niveaux bas de batterie

Lorsqu'une batterie utilisée comme la seule source d'alimentation de l'ordinateur atteint un niveau de charge faible, le voyant de la batterie clignote.

Lorsqu'un niveau bas de batterie n'est pas corrigé, l'ordinateur entre dans un niveau critique de charge et le voyant de la batterie clignote plus rapidement.

L'ordinateur résout un niveau critique de batterie en procédant aux actions suivantes :

- Si le mode veille prolongée est activé et que l'ordinateur est sous tension ou en veille, l'ordinateur passe en veille prolongée.
- Si le mode veille prolongée est désactivé et que l'ordinateur est sous tension ou en veille, l'ordinateur reste brièvement en veille avant de s'éteindre. Les données non enregistrées sont alors perdues.

Résolution d'un niveau bas de batterie

- △ **ATTENTION :** Pour éviter tout risque de perte d'informations lorsque l'ordinateur atteint un niveau critique de batterie et a activé le mode veille prolongée, ne rétablissez pas l'alimentation tant que les voyants d'alimentation sont allumés.

Résolution d'un niveau bas de batterie lorsqu'une alimentation externe est disponible

- ▲ Connectez l'un des périphériques suivants :
- Adaptateur secteur
 - Dispositif d'extension ou d'accueil en option
 - Adaptateur d'alimentation en option

Résolution d'un niveau bas de batterie lorsqu'une batterie chargée est disponible

1. Éteignez l'ordinateur ou activez le mode veille prolongée.
2. Retirez la batterie déchargée, puis insérez une batterie chargée.
3. Mettez l'ordinateur sous tension.

Résolution d'un niveau bas de batterie lorsqu'aucune source d'alimentation n'est disponible

- ▲ Activez le mode veille prolongée.
- ou –
- Enregistrez votre travail et arrêtez l'ordinateur.

Résolution d'un niveau bas de batterie lorsque l'ordinateur ne peut pas quitter le mode veille prolongée

Lorsque l'ordinateur ne dispose pas d'une alimentation suffisante pour quitter le mode veille prolongée, procédez comme suit :

1. Insérez une batterie chargée ou connectez l'ordinateur à une alimentation externe.
2. Quittez le mode veille prolongée en faisant glisser brièvement l'interrupteur d'alimentation.

Étalonnage d'une batterie

Vous devez étalonner une batterie dans les cas suivants :

- Lorsque les affichages de charge de batterie semblent inexacts
- Lorsque vous constatez une variation importante dans la durée de fonctionnement de la batterie

Même en cas d'utilisation intense, il n'est normalement pas nécessaire d'étalonner une batterie plus d'une fois par mois. Il est également inutile d'étalonner une batterie neuve.

Étape 1 : Charge complète de la batterie

- △ **AVERTISSEMENT !** Ne chargez pas la batterie de l'ordinateur lorsque vous êtes à bord d'un avion.
- 📖 **REMARQUE :** Vous pouvez charger la batterie lorsque l'ordinateur est éteint ou en cours d'utilisation. Toutefois, la charge est plus rapide lorsque l'ordinateur est éteint.

Pour charger complètement la batterie :

1. Insérez la batterie dans l'ordinateur.
2. Connectez l'ordinateur à un adaptateur secteur, à un adaptateur d'alimentation en option ou à une station d'accueil en option, puis branchez l'adaptateur ou le périphérique sur une alimentation externe.

Le voyant de la batterie s'allume sur l'ordinateur.

3. Laissez l'ordinateur branché sur l'alimentation externe jusqu'à la charge complète de la batterie.
Le voyant de la batterie s'éteint sur l'ordinateur.

Étape 2 : Désactivation des modes veille prolongée et veille

1. Cliquez avec le bouton droit sur l'icône **Jauge d'alimentation** dans la zone de notification, à l'extrémité droite de la barre des tâches, puis cliquez sur **Ajuster les propriétés de l'alimentation**.

– ou –

Sélectionnez **Démarrer > Panneau de configuration > Performances et maintenance > Options d'alimentation**.

2. Notez les 4 paramètres des colonnes **Sur batterie** et **Sur secteur** afin de pouvoir les restaurer après le calibrage.
3. Attribuez aux quatre options la valeur **Jamais**.
4. Cliquez sur **OK**.

Étape 3 : Décharge de la batterie

L'ordinateur doit rester allumé pendant la décharge de la batterie. La batterie peut se décharger que vous utilisiez l'ordinateur ou non, mais la décharge est plus rapide lorsque vous l'utilisez.

- Si vous n'envisagez pas d'être présent pendant la procédure de décharge, enregistrez votre travail avant de commencer l'opération.
- Si vous utilisez l'ordinateur de temps à autre en cours de décharge et que vous avez défini des délais d'attente pour des procédures d'économie d'énergie, les événements ci-après se produisent pendant la décharge :
 - Le moniteur ne s'éteint pas automatiquement.
 - La vitesse du disque dur ne diminue pas automatiquement lorsque l'ordinateur est inactif.
 - Le mode veille prolongée n'est pas activé par le système.

Pour décharger une batterie :

1. Débranchez l'ordinateur de la source d'alimentation externe, mais ne l'éteignez *pas*.
2. Faites fonctionner l'ordinateur sur batterie jusqu'à ce que la batterie soit déchargée. Le voyant de la batterie commence à clignoter lorsque le niveau de charge est faible. Une fois la batterie déchargée, le voyant s'éteint et l'ordinateur s'arrête.

Étape 4 : Recharge complète de la batterie

Pour recharger la batterie :

1. Branchez l'ordinateur sur une source d'alimentation externe et ne le débranchez pas tant que la batterie n'est pas complètement rechargée. Une fois la batterie rechargée, le voyant sur l'ordinateur s'éteint.

Vous pouvez utiliser l'ordinateur pendant la recharge de la batterie, mais cette dernière se recharge plus rapidement si l'ordinateur est éteint.

2. Si l'ordinateur est hors tension, mettez-le sous tension lorsque la batterie est complètement chargée et que le voyant de la batterie s'est éteint.

Étape 5 : Réactivation des modes veille prolongée et veille

△ **ATTENTION :** La non-réactivation du mode veille prolongée après un calibrage peut entraîner une décharge complète de la batterie ainsi qu'une perte de données si l'ordinateur atteint un niveau critique de batterie.

1. Sélectionnez **Démarrer > Panneau de configuration > Performances et maintenance > Options d'alimentation**.
2. Pour chacune des options des colonnes **Sur secteur** et **Sur batterie**, entrez de nouveau les paramètres notés.
3. Cliquez sur **OK**.

Économie d'énergie de la batterie

- Vous pouvez sélectionner des paramètres de faible consommation d'énergie dans le Panneau de configuration Windows.
- Désactivez les connexions sans fil et de réseau local et quittez les applications de modem lorsque vous ne les utilisez pas.
- Débranchez les périphériques externes non branchés sur une source d'alimentation externe lorsque vous ne les utilisez pas.
- Arrêtez, désactivez ou retirez toute carte multimédia externe que vous n'utilisez pas.
- Utilisez les touches d'activation **fn+f3** et **fn+f4** pour régler la luminosité de l'écran suivant les besoins.
- Si vous vous absentez, activez le mode veille ou veille prolongée, ou arrêtez l'ordinateur.

Stockage d'une batterie

△ **ATTENTION :** Pour éviter d'endommager une batterie, ne l'exposez pas à des températures élevées pendant une période prolongée.

Si un ordinateur reste inutilisé et débranché de toute source d'alimentation externe pendant plus de 2 semaines, retirez la batterie et stockez-la séparément.

Pour prolonger la charge d'une batterie stockée, placez-la dans un endroit frais et sec.

📄 **REMARQUE :** Une batterie stockée doit être contrôlée tous les 6 mois. Si la capacité est inférieure à 50 %, rechargez-la avant de la restocker.

Étalonnez les batteries stockées pendant un ou plusieurs mois avant de les utiliser.

Mise au rebut d'une batterie usagée

 **AVERTISSEMENT !** Pour réduire le risque d'incendie ou de brûlures, abstenez-vous de démonter, d'écraser, de perforer une batterie ou de court-circuiter ses connecteurs externes. Ne la jetez pas dans l'eau ou le feu.

Pour plus d'informations sur la mise au rebut de batteries, reportez-vous aux *Informations sur les réglementations, la sécurité et les conditions d'utilisation*.

Arrêt de l'ordinateur

 **ATTENTION :** Les informations non enregistrées seront perdues à la mise hors tension de l'ordinateur.

La commande Arrêter ferme toutes les applications ouvertes, y compris le système d'exploitation, puis éteint l'écran et l'ordinateur.

Arrêtez l'ordinateur dans les conditions suivantes :

- Lorsque vous devez remplacer la batterie ou accéder à des composants internes de l'ordinateur
- Lorsque vous connectez un périphérique externe qui ne se branche pas sur un port USB
- Lorsque l'ordinateur reste inutilisé et est débranché d'une alimentation externe pendant une période prolongée

Pour arrêter l'ordinateur, procédez comme suit :

 **REMARQUE :** Si l'ordinateur est en mode veille ou veille prolongée, vous devez d'abord quitter ce mode avant de pouvoir arrêter l'ordinateur.

1. Enregistrez votre travail et fermez toutes les applications.
2. Sélectionnez **Démarrer > Arrêter l'ordinateur > Arrêter**.

Si l'ordinateur ne répond plus et que vous n'arrivez pas à fermer Windows à l'aide des procédures d'arrêt normales, essayez les procédures d'urgence comme suit :

- Appuyez sur **ctrl+alt+suppr**. Cliquez ensuite sur **Arrêter > Arrêter**.
- Actionnez l'interrupteur d'alimentation sans relâcher la pression pendant au moins 5 secondes.
- Débranchez l'ordinateur de l'alimentation externe et retirez la batterie.

3 Internet

Votre ordinateur prend en charge les types d'accès à Internet suivants :

- Câblé : Vous pouvez accéder à Internet en vous connectant à un réseau large bande à l'aide de la prise RJ-45 (réseau).
- Sans fil : Pour un accès mobile à Internet, vous pouvez utiliser une connexion sans fil. Pour plus d'informations sur la configuration d'un réseau sans fil ou l'ajout d'un ordinateur à un réseau existant, reportez-vous à la section « Connexion à un réseau sans fil ».

Connexion à un réseau câblé

La connexion à un réseau local (LAN) nécessite un câble réseau RJ-45 à 8 broches (vendu séparément). Si le câble réseau intègre des circuits de suppression des parasites **(1)**, afin d'éliminer les interférences émises par des appareils de télévision et de radio, orientez l'extrémité du câble **(2)** intégrant ces circuits vers l'ordinateur.



Pour connecter le câble réseau :

△ AVERTISSEMENT ! Afin de réduire les risques d'électrocution, d'incendie ou de détérioration du matériel, ne branchez pas de câble modem ou téléphonique sur une prise réseau (RJ-45).

1. Branchez le câble réseau sur la prise réseau **(1)** de l'ordinateur.

2. Branchez l'autre extrémité du câble sur une prise réseau (2).

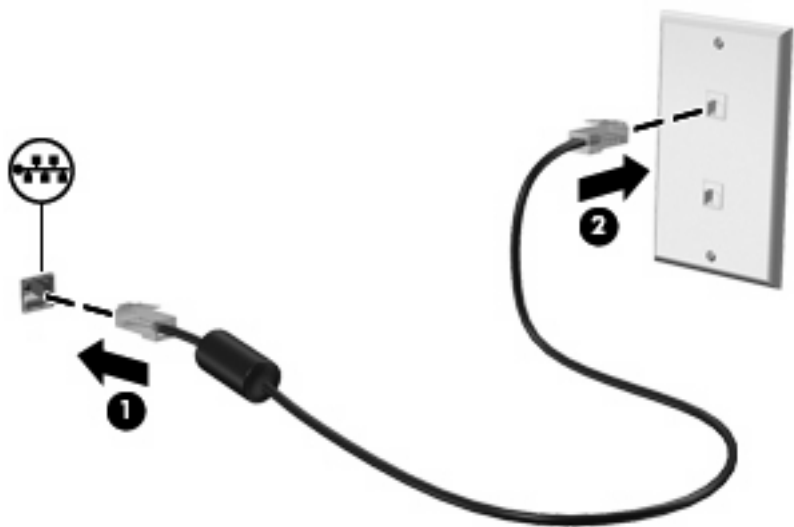

Connexion à un réseau sans fil

Utilisation de périphériques sans fil

La technologie sans fil permet de transférer des données par l'intermédiaire d'ondes radio plutôt que de câbles. Votre ordinateur peut être équipé d'un ou de plusieurs des périphériques sans fil suivants :





- Périphérique de réseau local sans fil (WLAN) : Connecte l'ordinateur aux réseaux locaux sans fil (communément appelés réseaux Wi-Fi, réseaux locaux sans fil ou réseaux WLAN) dans des entreprises, à domicile et dans des lieux publics tels que les aéroports, les restaurants, les cafés, les hôtels et les universités. Dans un WLAN, chaque périphérique sans fil communique avec un routeur sans fil ou un point d'accès sans fil.
- Module mobile à large bande HP (certains modèles) : Un périphérique de réseau WWAN qui fournit un accès aux informations partout où un service d'opérateur de réseau mobile est disponible. Dans un réseau WWAN, chaque périphérique mobile communique avec la station de base d'un opérateur de réseau mobile. Les opérateurs de réseau mobile installent des réseaux de stations de base (semblables aux tours pour téléphones portables) dans des zones géographiques étendues, assurant ainsi une couverture sur des départements, des régions et mêmes des pays entiers.



L'ordinateur prend en charge les normes IEEE suivantes :

- La norme standard, 802.11b, prend en charge des débits de données pouvant atteindre 11 Mbits/s et peut fonctionner à une fréquence de 2,4 GHz.
- La norme 802.11g prend en charge des débits de données pouvant atteindre 54 Mbits/s et peut fonctionner à une fréquence de 2,4 GHz. Les périphériques WLAN acceptant cette norme sont compatibles en amont avec les périphériques acceptant la norme 802.11b, ce qui leur permet de fonctionner sur un même réseau.

Pour plus d'informations sur la technologie sans fil, reportez-vous aux informations et aux liens vers les sites Web du Centre d'aide et de support.

Identification des icônes d'état du réseau et des périphériques sans fil

Icône	Nom	Description
	Sans fil (connecté)	Identifie l'emplacement du voyant et du bouton des périphériques sans fil sur l'ordinateur. Signifie également qu'un ou plusieurs périphériques sans fil sont allumés.
	Sans fil (déconnecté)	Indique que tous les périphériques sans fil sont désactivés.
	Connexion au réseau sans fil (connecté)	Indique qu'un ou plusieurs des périphériques WLAN sont connectés au réseau.
	Connexion au réseau sans fil (déconnecté)	Indique qu'un ou plusieurs des périphériques WLAN ne sont pas connectés au réseau.

	État du réseau (connecté)	Indique qu'un ou plusieurs de vos pilotes LAN sont installés et qu'un ou plusieurs périphériques LAN sont connectés au réseau.
	État du réseau (déconnecté)	Indique qu'un ou plusieurs de vos pilotes LAN sont installés, mais qu'aucun périphérique LAN n'est connecté au réseau.

Utilisation des commandes des périphériques sans fil

Vous disposez des fonctions suivantes pour contrôler les périphériques sans fil de votre ordinateur :

- Bouton des périphériques sans fil
- Commandes du système d'exploitation

Utilisation du bouton des périphériques sans fil

L'ordinateur est équipé d'un bouton des périphériques sans fil, d'un ou plusieurs périphériques sans fil et d'un voyant des périphériques sans fil. Tous les périphériques sans fil de votre ordinateur sont activés en usine ; le voyant des périphériques sans fil s'allume donc (en bleu) quand vous mettez sous tension votre ordinateur.

Le voyant des périphériques sans fil indique l'état de l'alimentation générale de vos périphériques et non pas l'état de chaque périphérique. Si le voyant est bleu, cela signifie qu'au moins un périphérique sans fil est activé. Si le voyant est orange, tous les périphériques sans fil sont désactivés.

Les périphériques sans fil sont activés en usine. Vous pouvez utiliser le bouton des périphériques sans fil pour les activer ou les désactiver simultanément.

Utilisation de HP Connection Manager (certains modèles)

HP Connection Manager vous permet de gérer vos profils Internet, les messages SMS, les périphériques et les méthodes de connexion, ainsi que d'éditer les paramètres supplémentaires.

Pour démarrer Connection Manager :

1. Cliquez sur l'icône **HP Connection Manager** dans la zone de notification, à l'extrémité droite de la barre des tâches.
2. Cliquez sur **Connecter** pour activer le réseau large bande sans fil (WWAN) et utiliser le module mobile à large bande HP.

 **REMARQUE :** La durée de la connexion est variable. Une fois la connexion établie, un message de notification s'affiche dans la fenêtre de Connection Manager.

 **REMARQUE :** Lors de sa première ouverture, l'affichage de Connection Manager est réduit. Pour agrandir la fenêtre de Connection Manager et disposer d'un plus grand nombre d'informations sur l'état de la connexion, cliquez sur **Détails**.

Pour plus d'informations sur l'utilisation de HP Connection Manager, reportez-vous à l'aide du logiciel.

Utilisation de HP Wireless Assistant

Un périphérique sans fil peut être mis sous/hors tension à l'aide de HP Wireless Assistant. Si un périphérique sans fil est désactivé par l'utilitaire de configuration de l'ordinateur, il doit être réactivé par ce même utilitaire avant de pouvoir être mis sous/hors tension à l'aide de HP Wireless Assistant.

 **REMARQUE :** L'activation ou la mise sous tension d'un périphérique sans fil n'entraîne pas automatiquement sa connexion à un réseau.

Pour afficher le statut des périphériques sans fil, placez le curseur de la souris sur l'icône de la zone de notification, à l'extrémité droite de la barre des tâches.

 **REMARQUE :** Pour afficher l'icône des périphériques sans fil, cliquez sur l'icône **Afficher les icônes cachées** (< ou <<) dans la zone de notification.

Si l'icône des périphériques sans fil ne s'affiche pas dans la zone de notification, suivez les étapes ci-dessous pour modifier les propriétés de HP Wireless Assistant.

1. Cliquez sur **Démarrer > Panneau de configuration > Connexions réseau et Internet > HP Wireless Assistant**.
2. Cliquez sur **Propriétés**.
3. Cochez la case en regard de l'icône **HP Wireless Assistant** dans la zone de notification.
4. Cliquez sur **Appliquer**.

Pour plus d'informations, reportez-vous à l'aide de HP Wireless Assistant :

1. Ouvrez HP Wireless Assistant en double-cliquant sur l'icône placée dans la zone de notification.
2. Cliquez sur le bouton **Aide**.

Vous pouvez utiliser la boîte de dialogue des propriétés de Wireless Assistant pour afficher les commandes d'activation/désactivation de chaque périphérique sans fil installé et contrôler chacun séparément. Pour afficher les commandes d'activation/désactivation :

1. Double-cliquez sur l'icône **Wireless Assistant** dans la zone de notification, à l'extrémité droite de la barre des tâches.
2. Cliquez sur **Propriétés**.
3. Cochez la case **Contrôles indépendants pour les périphériques sans fil installés**, puis cliquez sur **Appliquer**.
4. Cliquez sur **Éteindre** ou **Allumer** pour contrôler chaque périphérique sans fil installé séparément.

Utilisation d'un réseau WLAN

Un périphérique WLAN permet d'accéder à un réseau local sans fil (WLAN), constitué d'autres ordinateurs et accessoires qui sont reliés par un routeur sans fil ou un point d'accès sans fil.

 **REMARQUE :** Les termes *routeur sans fil* et *point d'accès sans fil* sont souvent utilisés indifféremment.

- Les réseaux WLAN de grande envergure, comme un réseau WLAN d'entreprise ou public, utilisent généralement des points d'accès sans fil, capables de prendre en charge un grand nombre d'ordinateurs et d'accessoires et de séparer les fonctions réseau vitales.
- Les réseaux WLAN domestiques ou ceux des petites entreprises utilisent généralement un routeur sans fil, qui permet à de nombreux ordinateurs sans fil et câblés de partager une connexion Internet, une imprimante et des fichiers sans besoin d'un équipement matériel ou d'un logiciel supplémentaire.

Pour utiliser le périphérique WLAN sur votre ordinateur, vous devez vous connecter à une infrastructure WLAN (fournie par un fournisseur de service ou un réseau public ou d'entreprise).

Configuration d'un réseau WLAN

Pour configurer un réseau WLAN et accéder à Internet, vous devez disposer du matériel suivant :

- Un modem à large bande (DSL ou câble) **(1)** et un accès Internet haut débit souscrit auprès d'un fournisseur d'accès Internet (FAI)
- Un routeur sans fil (acheté séparément) **(2)**
- L'ordinateur sans fil **(3)**

L'illustration ci-après représente une installation de réseau sans fil connecté à Internet.

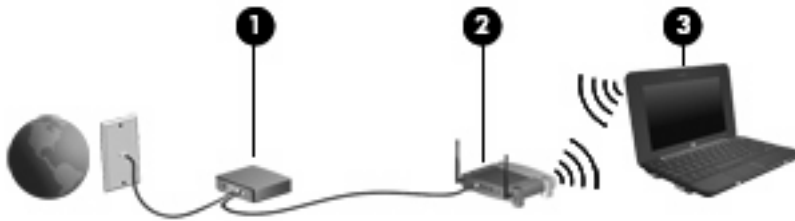

Au fur et à mesure que le réseau se développe, vous pouvez y connecter d'autres ordinateurs sans fil et câblés pour accéder à Internet.

Si vous avez besoin d'aide pour configurer votre réseau WLAN, consultez les informations fournies par le fabricant de votre routeur ou par votre FAI.

Protection de votre réseau WLAN

Étant donné que la norme WLAN a été conçue avec des fonctions de sécurité limitées, permettant d'empêcher les éventuelles indiscretions mais pas de contrecarrer les attaques plus importantes, vous devez comprendre que les réseaux WLAN sont vulnérables face aux défaillances de sécurité reconnues et documentées.

Les réseaux WLAN situés dans les lieux publics (borne d'accès), tels que les cafés et les aéroports, ne fournissent pas nécessairement de garantie de sécurité. De nouvelles technologies sont en cours de développement par les fabricants de périphériques sans fil et les fournisseurs de service de borne d'accès pour sécuriser les environnements publics et les rendre anonymes. Si la sécurité de votre ordinateur dans une zone d'accès vous préoccupe, limitez vos activités sur le réseau à l'échange de courrier électronique non critique et à la navigation de base sur Internet.

Lorsque vous configurez un réseau WLAN ou accédez à un réseau WLAN existant, activez systématiquement les fonctions de sécurité pour protéger votre réseau contre tout accès non autorisé. Les niveaux de sécurité courants sont Wi-Fi Protected Access (WPA)-Personal et Wired Equivalent Privacy (WEP). Comme les signaux radio sans fil peuvent voyager en dehors du réseau, d'autres périphériques WLAN peuvent capter les signaux non protégés et se connecter à votre réseau (sans invitation) ou capter les informations envoyées sur le réseau. Vous pouvez, cependant, prendre certaines mesures pour protéger votre réseau WLAN :

- **Utiliser un transmetteur sans fil doté de fonctions de sécurité**

La plupart des stations de base sans fil, passerelles et routeurs comportent des fonctions de sécurité intégrées telles que des protocoles de sécurité sans fil et des pare-feu. En choisissant le transmetteur de sécurité approprié, vous pouvez protéger votre réseau de la plupart des risques courants liés à la sécurité d'un réseau sans fil.

- **Travailler derrière un pare-feu**

Le pare-feu est semblable à une barrière : il vérifie les données et les requêtes de données envoyées sur le réseau, et supprime tout élément suspect. Les pare-feu peuvent être de type logiciel ou matériel. Certains réseaux utilisent une combinaison des deux types.

- **Utiliser un cryptage de réseau sans fil**

De nombreux protocoles de cryptage sophistiqués sont disponibles pour votre réseau WLAN. Trouvez la solution la mieux adaptée à la sécurité de votre réseau :

- **WEP (Wired Equivalent Privacy)** est un protocole de sécurité sans fil qui code ou crypte toutes les données du réseau avant leur transmission via une clé WEP. En général, vous pouvez autoriser le réseau à attribuer la clé WEP. Vous pouvez également configurer votre propre clé, générer une autre clé ou choisir d'autres options avancées. Sans la clé adéquate, les autres utilisateurs ne peuvent pas accéder au réseau WLAN.
- À l'instar du WEP, le **WPA (Wi-Fi Protected Access)** utilise des paramètres de sécurité pour crypter et décrypter les données transmises sur le réseau. Cependant, si le WEP utilise une clé de sécurité statique, le WPA utilise quant à lui le « protocole d'intégrité de clé temporelle » (TKIP) pour générer dynamiquement une nouvelle clé pour chaque paquet. Il génère également un jeu de clés différent pour chaque ordinateur sur le réseau.

- **Fermer le réseau**

Si cela est possible, empêchez le transmetteur sans fil de diffuser le nom de votre réseau (SSID). La plupart des réseaux diffusent leur nom afin de signaler leur disponibilité aux ordinateurs qui se trouvent à proximité. Si vous fermez votre réseau, les autres ordinateurs ne le voient pas.

 **REMARQUE :** Si votre réseau est fermé et que son nom SSID n'est pas diffusé, vous devrez retenir ce nom SSID pour pouvoir connecter de nouveaux périphériques au réseau. Avant de fermer le réseau, notez le SSID et conservez-le en lieu sûr.

Connexion à un réseau WLAN

Pour vous connecter au réseau WLAN, procédez comme suit :

1. Vérifiez que le périphérique WLAN est sous tension. Si tel est le cas, le voyant des périphériques sans fil est bleu. Lorsque le voyant est orange, faites glisser le bouton des périphériques sans fil.
2. Sélectionnez **Démarrer > Connexion**.

3. Sélectionnez votre réseau WLAN dans la liste, puis saisissez la clé de sécurité réseau, si nécessaire.
 - Si le réseau n'est pas sécurisé, ce qui signifie que n'importe qui peut y accéder, un message d'avertissement s'affiche. Cliquez sur **Je confirme la demande de connexion** pour accepter le message d'avertissement et terminer la connexion.
 - Si le réseau WLAN est sécurisé, le système vous invite à entrer la clé de sécurité réseau (le code de sécurité). Entrez le code, puis cliquez sur **Connecter** pour terminer la connexion.

 **REMARQUE :** Si aucun réseau WLAN ne figure dans la liste, cela signifie que vous êtes hors de portée d'un routeur sans fil ou d'un point d'accès.

REMARQUE : Si vous ne voyez pas le réseau auquel vous souhaitez vous connecter, cliquez sur **Configurer une connexion ou un réseau**. La liste des options s'affiche. Vous pouvez choisir de rechercher manuellement un réseau et de vous y connecter, ou de créer une nouvelle connexion réseau.

4. Une fois la connexion établie, placez le pointeur de la souris sur l'icône de connexion au réseau sans fil dans la zone de notification, à l'extrémité droite de la barre des tâches, pour vérifier le nom, la vitesse, la puissance et l'état de la connexion.

 **REMARQUE :** La portée utile dépend de la mise en œuvre WLAN, du fabricant du routeur et des interférences provenant d'autres appareils électroniques ou d'obstacles structurels comme les murs ou les planchers.

Vous obtiendrez plus d'informations sur l'utilisation d'un réseau WLAN grâce aux ressources suivantes :

- Informations fournies par votre fournisseur d'accès Internet et par les manuels de l'utilisateur livrés avec le routeur sans fil et les autres équipements WLAN.
- Informations et liens de sites Web fournis dans Aide et support.

Pour obtenir la liste des réseaux WLAN publics les plus proches, contactez votre fournisseur d'accès Internet (FAI) ou effectuez des recherches sur le Web. Les sites Web qui répertorient les réseaux WLAN publics sont Cisco Internet Mobile Office Wireless Locations, Hotspotlist et Geektools. Pour obtenir des informations sur le coût et les conditions de connexion, consultez chaque réseau WLAN public.

Accès à un autre réseau

Lorsque vous déplacez votre ordinateur dans la zone d'un autre réseau WLAN, Windows tente de se connecter à ce réseau. Si la tentative réussit, l'ordinateur est automatiquement connecté au nouveau réseau. Si Windows ne reconnaît pas ce réseau, suivez la même procédure que vous avez utilisée pour vous connecter à votre réseau WLAN.

Utilisation du module mobile à large bande HP (certains modèles)

Un module mobile à large bande HP est un périphérique de réseau WWAN qui fournit un accès aux informations partout où un service d'opérateur de réseau mobile est disponible. Pour l'utiliser, vous devez faire appel à un fournisseur de services réseau (appelé *opérateur de réseau mobile*), à savoir un opérateur réseau de téléphonie mobile. La couverture du module mobile à large bande HP est similaire à celle des téléphones mobiles.

Lorsqu'il est utilisé avec un service d'opérateur de réseau mobile, le module mobile à large bande HP vous offre la liberté de rester connecté à Internet, d'envoyer des messages électroniques ou de vous connecter à votre réseau d'entreprise lorsque vous êtes en déplacement ou hors de portée d'une borne Wi-Fi.

Le module mobile à large bande HP prend en charge les technologies suivantes :

- Le module HSPA (High Speed Downlink Packet Access), qui permet d'accéder aux réseaux grâce à la norme de télécommunications GSM (Global System for Mobile Communications).
- Le module EV-DO (Evolution Data Optimized), qui permet d'accéder aux réseaux grâce à la norme de télécommunications CDMA (Code Division Multiple Access).

Vous devrez peut-être utiliser le numéro de série du module mobile à large bande HP pour activer le service. Ce numéro est imprimé sur une étiquette apposée dans le compartiment de batterie de votre ordinateur. Certains opérateurs de réseau mobile nécessitent l'utilisation d'une carte SIM. Une carte SIM contient des informations de base sur son propriétaire, telles que son numéro d'identification personnelle (code PIN), ainsi que des informations sur le réseau. Certains ordinateurs incluent une carte SIM déjà installée dans le compartiment de la batterie. Si la carte SIM n'est pas préinstallée, elle peut être fournie avec le module mobile à large bande HP accompagnant votre ordinateur ou être disponible séparément auprès de votre opérateur de réseau mobile.

Pour plus d'informations sur l'insertion ou le retrait de la carte SIM, reportez-vous aux rubriques « Insertion d'une carte SIM » ou « Retrait d'une carte SIM » de ce chapitre.

Pour en savoir plus sur le module mobile à large bande HP et sur l'activation du service auprès de votre opérateur de réseau mobile préféré, consultez les informations relatives au module fournies avec votre ordinateur. Pour plus d'informations, rendez-vous sur le site Web HP à l'adresse suivante : <http://www.hp.com/go/mobilebroadband> (disponible uniquement en anglais).

Insertion d'une carte SIM

△ **ATTENTION :** Pour éviter d'endommager les connecteurs, veillez à insérer délicatement la carte SIM.

Pour insérer une carte SIM :

1. Arrêtez l'ordinateur. Si vous ne savez pas si l'ordinateur est éteint ou en veille prolongée, mettez-le sous tension en appuyant sur l'interrupteur d'alimentation. Mettez-le ensuite hors tension via le système d'exploitation.
2. Fermez l'écran.
3. Débranchez tous les périphériques externes connectés.
4. Débranchez le cordon d'alimentation de la prise secteur.
5. Retournez l'ordinateur sur une surface plane avec le compartiment de batterie orienté vers vous.

6. Retirez la batterie.
7. Insérez la carte SIM dans le logement SIM, puis enfoncez-la délicatement dans le logement jusqu'à ce qu'elle s'enclenche.

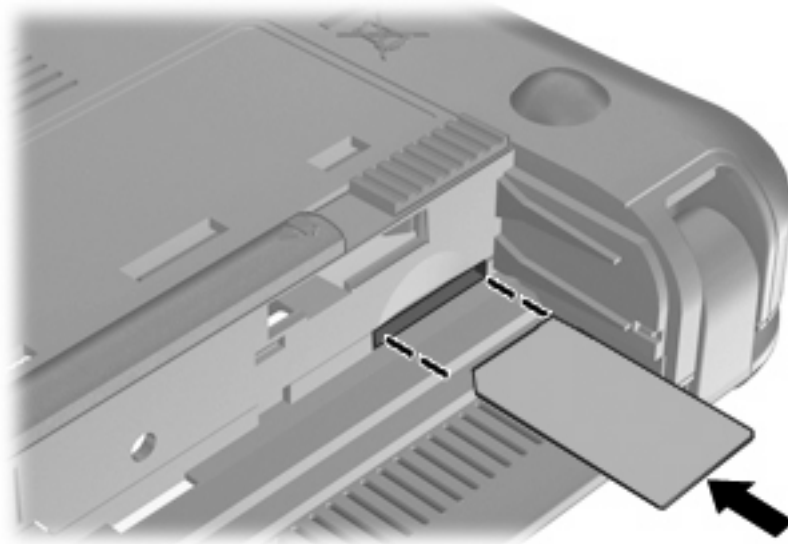

8. Remettez en place le module batterie.

 **REMARQUE :** Le module mobile à large bande HP est désactivé si la batterie n'est pas remise en place.

9. Rebranchez l'alimentation externe.
10. Rebranchez tous les périphériques externes.
11. Mettez l'ordinateur sous tension.

Retrait d'une carte SIM

Pour retirer une carte SIM :

1. Arrêtez l'ordinateur. Si vous ne savez pas si l'ordinateur est éteint ou en veille prolongée, mettez-le sous tension en appuyant sur l'interrupteur d'alimentation. Mettez-le ensuite hors tension via le système d'exploitation.
2. Fermez l'écran.
3. Débranchez tous les périphériques externes connectés.
4. Débranchez le cordon d'alimentation de la prise secteur.
5. Retournez l'ordinateur sur une surface plane avec le compartiment de batterie orienté vers vous.
6. Retirez la batterie.

7. Appuyez sur la carte SIM (1), puis retirez-la de son logement (2).

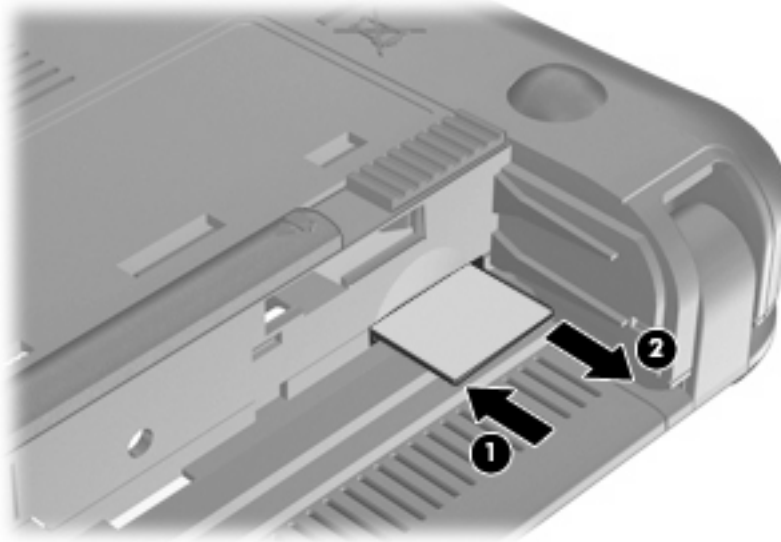

8. Remettez en place le module batterie.
9. Reconnectez l'alimentation externe.
10. Rebranchez tous les périphériques externes.
11. Mettez l'ordinateur sous tension.

Utilisation de l'utilitaire de configuration du module mobile à large bande HP (certains modèles)

L'utilitaire de configuration du module mobile à large bande HP fournit des informations de base sur la configuration du module mobile à large bande HP.

 **REMARQUE :** L'utilitaire de configuration du module mobile à large bande HP n'est pas disponible dans toutes les régions.

Lorsque vous mettez sous tension le module mobile à large bande HP pour la première fois, la page **Mise en route du module à large bande mobile HP** s'ouvre.

4 Multimédia

Fonctions multimédia

Votre ordinateur intègre des fonctions multimédia qui vous permettent d'écouter de la musique, de regarder des films et de visionner des photos. Les composants multimédia suivants peuvent être inclus sur votre ordinateur :

- Haut-parleurs intégrés pour lire de la musique
- Webcam intégrée pour capturer des photos et de la vidéo
- Logiciels multimédia préinstallés pour lire et gérer votre musique, vos films et vos photos





 **REMARQUE :** Votre ordinateur n'est pas nécessairement équipé de tous les composants de cette liste.

Les sections suivantes expliquent comment identifier et utiliser les composants multimédia de votre ordinateur.

Identification de vos composants multimédia

L'illustration et le tableau ci-après décrivent les fonctions multimédia de l'ordinateur.



Élément	Description
(1) Webcam	Permet de prendre des photos et d'enregistrer de la vidéo. REMARQUE : Pour enregistrer de la vidéo, vous devez installer des logiciels supplémentaires.
(2) Voyant de la webcam	Allumé : La webcam est en cours d'utilisation.
(3) Microphone interne	Permet d'enregistrer les sons.
(4) Haut-parleurs (2)	Émettent le son.
(5)  Touche d'augmentation du volume	Augmente le volume du haut-parleur lorsqu'elle est associée à la touche fn .
(6)  Touche de réduction du volume	Réduit le volume du haut-parleur lorsqu'elle est associée à la touche fn .
(7)  Touche Muet	Coupe le volume du haut-parleur lorsqu'elle est associée à la touche fn .
(8)  Prise de sortie audio (casque)/Prise d'entrée audio (microphone)	Émet du son lorsque les haut-parleurs stéréo, un casque, des écouteurs, un micro-casque ou un dispositif audio de télévision en option sont connectés. Permet également de connecter un microphone avec casque en option. AVERTISSEMENT ! Pour réduire le risque de lésions, réglez le volume avant d'utiliser un casque, des écouteurs ou un micro-casque. Pour obtenir des informations supplémentaires sur la sécurité, reportez-vous au manuel <i>Informations sur les réglementations, la sécurité et les conditions d'utilisation</i> .

Élément	Description
	<p>REMARQUE : Le branchement d'un périphérique sur la prise du casque entraîne la désactivation des haut-parleurs de l'ordinateur.</p> <p>Le composant audio doit comporter un connecteur à 4 conducteurs.</p>

Réglage du volume

Vous pouvez régler le volume à l'aide de l'une des commandes suivantes :

- Touche d'activation du volume de l'ordinateur : Association de la touche fn (1) et de la touche f8 (2), f10 (3) ou f11 (4) :
 - Pour couper ou rétablir le son, appuyez sur fn+f8.
 - Pour réduire le volume, appuyez sur fn+f10.
 - Pour augmenter le volume, appuyez sur fn+f11.

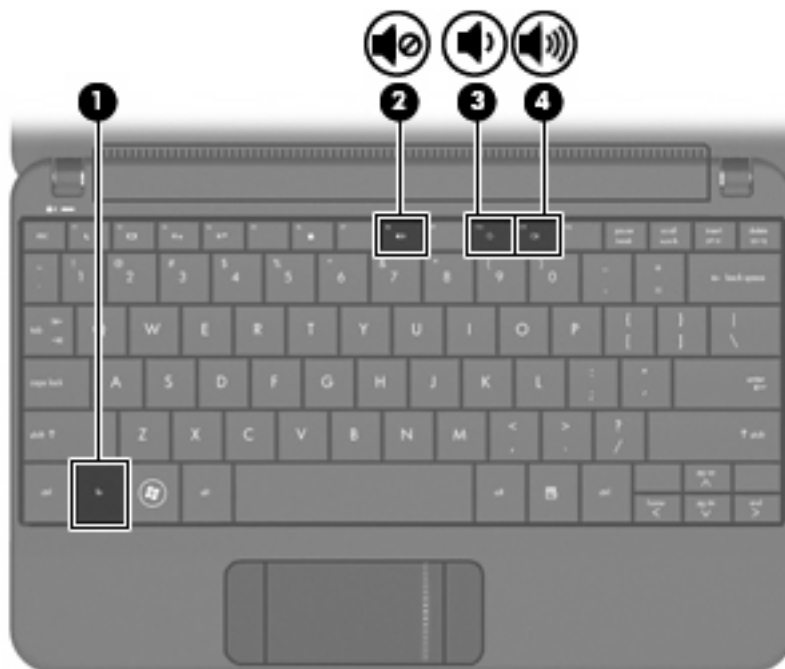

- Contrôle du volume Windows® :
 - a. Cliquez sur l'icône **Volume** dans la zone de notification à l'extrémité droite de la barre des tâches.
 - b. Réglez le volume en déplaçant le curseur vers le haut ou vers le bas. Vous pouvez également cocher la case **Muet** pour couper le son.

– ou –

- a. Cliquez deux fois sur l'icône **Volume** dans la zone de notification.
- b. Dans la colonne Contrôle du volume, vous pouvez augmenter ou diminuer le volume en déplaçant le curseur sous **Volume** vers le haut ou vers le bas. Vous pouvez également régler la balance ou couper le son.

Si l'icône Volume n'est pas affichée dans la zone de notification, suivez ces étapes afin de l'y ajouter :

- a. Sélectionnez **Démarrer > Panneau de configuration > Sons, voix et périphériques audio > Sons et périphériques audio > onglet Volume**.
 - b. Cochez la case **Placer l'icône de volume dans la barre des tâches**.
 - c. Cliquez sur **Appliquer**.
- Contrôle du volume de programme :

Le volume peut également être réglé à partir de certains programmes.

Logiciels multimédia

Votre ordinateur intègre des logiciels multimédia préinstallés qui vous permettent d'écouter de la musique, de regarder des films et de visionner des photos.

Utilisation d'autres logiciels multimédia préinstallés

Pour localiser d'autres logiciels multimédia préinstallés :

- ▲ Sélectionnez **Démarrer > Tous les programmes** et ouvrez le programme multimédia que vous souhaitez utiliser. Par exemple, si vous souhaitez utiliser le Lecteur Windows Media (certains modèles), cliquez sur **Lecteur Windows Media**.

 **REMARQUE :** Certains programmes peuvent être situés dans des sous-dossiers.

Installation des logiciels multimédia à partir d'Internet

- ▲ Pour installer des logiciels multimédia à partir d'Internet, reportez-vous aux instructions fournies sur le site Web des éditeurs de logiciels.

 **REMARQUE :** Les logiciels téléchargés sur Internet peuvent contenir des virus. Pour plus d'informations, reportez-vous au chapitre « Sécurité ».

Audio

Votre ordinateur possède un large éventail de fonctions audio pour :

- Écouter de la musique en utilisant les haut-parleurs de votre ordinateur et/ou des haut-parleurs externes connectés.
- Enregistrer des sons en utilisant le microphone interne ou un microphone externe avec casque en option.
- Télécharger de la musique sur Internet.
- Créer des présentations multimédia avec du son et des images.
- Transmettre du son et des images par le biais de programmes de messagerie instantanée.

Connexion de périphériques audio externes

 **AVERTISSEMENT !** Pour éviter tout risque de blessure corporelle, réglez le volume avant de mettre un casque ou des écouteurs. Pour plus d'informations sur la sécurité, reportez-vous au manuel *Informations sur les réglementations, la sécurité et les conditions d'utilisation*.

Pour connecter des périphériques audio externes, tels que des haut-parleurs, un casque ou un micro avec casque, reportez-vous aux informations fournies avec le périphérique. Pour des résultats optimaux, n'oubliez pas de suivre les conseils suivants :

- Assurez-vous que le câble du périphérique comporte un connecteur à 4 conducteurs qui prend en charge à la fois les sorties (casque) et entrées (micro) audio.
- Vérifiez que le câble du périphérique externe est solidement connecté à la prise de votre ordinateur
- N'oubliez pas d'installer les pilotes requis par le périphérique externe.

 **REMARQUE :** Un pilote est un programme indispensable qui joue en quelque sorte le rôle de traducteur entre le périphérique et les programmes qui utilisent ce périphérique.

Vérification de vos fonctions audio

Pour vérifier le système audio de votre ordinateur, procédez comme suit :

1. Sélectionnez **Démarrer > Panneau de configuration > Sons, voix et périphériques audio > Sons et périphériques audio**.
2. Dans la fenêtre Propriétés de Sons et périphériques audio, cliquez sur l'onglet **Sons**. Sous **Événements**, sélectionnez un événement de son, tel qu'un bip ou une alarme, puis cliquez sur la flèche pour tester le son.

Les haut-parleurs ou le casque connecté doivent alors émettre un son.

Pour vérifier les fonctions d'enregistrement de l'ordinateur, procédez comme suit :

1. Cliquez sur **Démarrer > Tous les programmes > Accessoires > Divertissement > Magnétophone**.
2. Cliquez sur le bouton d'enregistrement et parlez dans le microphone. Enregistrez le fichier sur le bureau.
3. Ouvrez un programme multimédia et lisez le son.

 **REMARQUE :** Pour optimiser les résultats de vos enregistrements, parlez directement dans le micro et enregistrez les sons dans un environnement sans bruits de fond.

- ▲ Pour confirmer ou modifier les paramètres audio de votre ordinateur, cliquez avec le bouton droit de la souris sur l'icône **Volume** de la barre de tâches ou sélectionnez **Démarrer > Panneau de configuration > Sons, voix et périphériques audio > Sons et périphériques audio**.

Vidéo

Votre ordinateur vous permet d'utiliser un large éventail de fonctions vidéo :

- Regardez des films
- Jouez à des jeux sur Internet
- Modifiez des photos et des vidéos pour créer des présentations
- Connectez des périphériques vidéo externes

Connexion d'un moniteur externe ou d'un projecteur

Le câble VGA (vendu séparément) permet de connecter un affichage externe, tel qu'un moniteur ou un projecteur, au port de moniteur externe de l'ordinateur.

Pour connecter un moniteur externe ou un projecteur :

1. Connectez le câble VGA en option au port de moniteur externe de l'ordinateur.

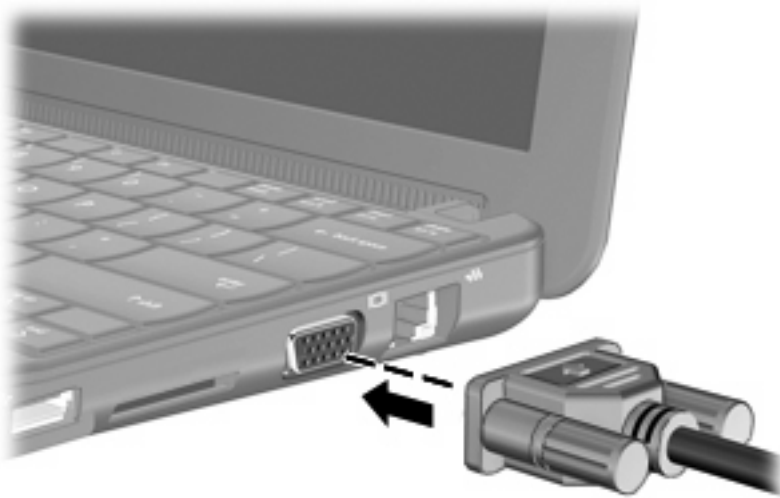

2. Connectez le moniteur externe ou le projecteur à l'autre extrémité du câble.

 **REMARQUE :** Si un moniteur externe ou un projecteur correctement connecté n'affiche pas d'image, appuyez sur les touches **fn+f2** pour transférer l'image vers l'affichage externe. Lorsque vous appuyez à plusieurs reprises sur **fn+f2**, l'image bascule entre l'ordinateur et l'affichage externe.

Webcam

Votre ordinateur est équipé d'une webcam intégrée, située dans la partie supérieure de l'écran. La webcam est un périphérique d'entrée qui vous permet de prendre des photos et d'enregistrer de la vidéo.

 **REMARQUE :** Pour enregistrer de la vidéo, vous devez installer des logiciels supplémentaires.

Pour accéder à la webcam :

1. Sélectionnez **Démarrer > Poste de travail**, puis double-cliquez sur l'icône de la caméra.
2. Cliquez sur **Prendre une nouvelle photo** pour prendre une photo.

 **REMARQUE :** L'image est automatiquement enregistrée dans le dossier Mes documents.

5 Sécurité

Protection de l'ordinateur

Les fonctions de sécurité standard fournies par le système d'exploitation Windows et par l'utilitaire non-Windows de configuration de l'ordinateur permettent de protéger vos paramètres et données contre de nombreux risques.

Suivez les procédures de ce chapitre pour utiliser les fonctions suivantes :

- Mots de passe
- Logiciel de pare-feu
- Antivirus (Norton Internet Security)
- Mises à jour de sécurité critiques

 **REMARQUE :** Les solutions de sécurité exercent un effet dissuasif, mais elles ne constituent pas une protection contre les attaques logicielles, ou encore contre l'utilisation malveillante ou le vol de l'ordinateur.

REMARQUE : Avant d'envoyer votre ordinateur en réparation, supprimez tous les réglages de mots de passe.

Risque pour l'ordinateur	Fonction de sécurité
Utilisation non autorisée de l'ordinateur	<ul style="list-style-type: none">• QuickLock• Mot de passe de mise sous tension
Accès non autorisé aux données	<ul style="list-style-type: none">• Logiciel de pare-feu• Mises à jour de Windows
Accès non autorisé à l'utilitaire de configuration de l'ordinateur, aux paramètres du BIOS et à d'autres informations d'identification du système	Mot de passe administrateur
Menaces actuelles ou futures contre l'ordinateur	Mises à jour de sécurité critiques émises par Microsoft
Accès non autorisé à un compte utilisateur Windows	Mot de passe utilisateur

Utilisation de mots de passe

Un mot de passe est un ensemble de caractères utilisés pour protéger les informations contenues sur votre ordinateur. Vous pouvez définir plusieurs types de mots de passe, en fonction de la manière dont vous souhaitez contrôler l'accès à vos informations. Les mots de passe peuvent être définis dans

Windows ou dans l'utilitaire non-Windows de configuration de l'ordinateur qui est préinstallé sur l'ordinateur.

△ **ATTENTION :** Pour éviter le verrouillage de l'ordinateur, notez chaque mot de passe que vous définissez. Parce que la plupart des mots de passe ne s'affichent pas lorsqu'ils sont définis, modifiés ou supprimés, il est primordial de noter immédiatement chaque mot de passe et de le conserver dans un lieu sûr.

Vous pouvez utiliser le même mot de passe pour une fonction de l'utilitaire de configuration de l'ordinateur et pour une fonction de sécurité Windows. Vous pouvez également utiliser le même mot de passe pour plusieurs fonctions de l'utilitaire de configuration de l'ordinateur.

Lors de la définition d'un mot de passe dans l'utilitaire de configuration de l'ordinateur, suivez les recommandations ci-dessous :

- Un mot de passe peut contenir au maximum 8 lettres et chiffres et ne distingue pas les majuscules des minuscules.
- Un mot de passe défini dans l'utilitaire de configuration de l'ordinateur doit être entré à l'invite de l'utilitaire. Un mot de passe défini dans Windows doit être entré à l'invite Windows.

Utilisez les conseils suivants pour la création et l'enregistrement de mots de passe :

- Lorsque vous créez des mots de passe, suivez les instructions définies par le programme.
- Notez vos mots de passe et conservez-les en lieu sûr, à distance de l'ordinateur.
- Ne les stockez pas dans un fichier sur l'ordinateur.
- N'utilisez pas votre nom ou d'autres informations personnelles qui pourraient être facilement trouvées par un intrus.

Les sections suivantes répertorient les mots de passe Windows et ceux de l'utilitaire de configuration de l'ordinateur, et décrivent leurs fonctions. Pour des informations supplémentaires sur les mots de passe Windows, par exemple les mots de passe pour écran de veille, sélectionnez **Démarrer > Aide et support**.

Mots de passe définis dans Windows

Mot de passe	Fonction
Mot de passe administrateur	Permet de protéger l'accès de niveau administrateur au contenu de l'ordinateur. REMARQUE : Ce mot de passe ne peut être utilisé pour accéder au contenu de l'utilitaire de configuration de l'ordinateur.
Mot de passe utilisateur	Permet de protéger l'accès à un compte utilisateur Windows. Protège également l'accès au contenu de l'ordinateur et doit être entré lorsque vous quittez le mode veille ou veille prolongée.
QuickLock	Protège l'ordinateur en exigeant la saisie d'un mot de passe dans la boîte de dialogue Connexion de Windows avant

Mot de passe	Fonction
	<p>d'accéder à l'ordinateur. Une fois que vous avez défini un mot de passe utilisateur ou administrateur, procédez comme suit :</p> <ol style="list-style-type: none"> 1. Activez QuickLock à l'aide des touches fn+f6. 2. Quittez QuickLock en saisissant votre mot de passe utilisateur ou administrateur Windows.

Mots de passe définis dans l'utilitaire de configuration de l'ordinateur

Mot de passe	Fonction
Mot de passe administrateur*	<ul style="list-style-type: none"> • Sécurise l'accès à l'utilitaire de configuration de l'ordinateur. • Une fois ce mot de passe défini, vous devez l'entrer à chaque fois que vous accédez à l'utilitaire de configuration de l'ordinateur. <p>ATTENTION : Si vous oubliez votre mot de passe administrateur, vous ne pouvez pas accéder à l'utilitaire de configuration de l'ordinateur.</p>
Mot de passe de mise sous tension*	<ul style="list-style-type: none"> • Protège l'accès au contenu de l'ordinateur. • Une fois ce mot de passe défini, vous devez toujours le saisir pour allumer ou redémarrer l'ordinateur, ou encore quitter le mode veille prolongée. <p>ATTENTION : Si vous oubliez votre mot de passe de mise sous tension, vous ne pouvez pas allumer ou redémarrer l'ordinateur, ou encore quitter le mode veille prolongée.</p>
*Pour plus d'informations sur chacun des deux mots de passe, reportez-vous aux sections suivantes.	

Mot de passe administrateur

Le mot de passe administrateur protège les paramètres de configuration et les informations d'identification du système dans l'utilitaire de configuration de l'ordinateur. Une fois ce mot de passe défini, vous devez l'entrer à chaque fois que vous accédez à l'utilitaire de configuration de l'ordinateur.

Votre mot de passe administrateur ne peut pas être échangé avec un autre mot de passe administrateur défini dans Windows, comme il ne s'affiche pas lorsqu'il est défini, entré, modifié ou supprimé. Veillez à enregistrer votre mot de passe et à le conserver en lieu sûr.

Gestion d'un mot de passe administrateur

Pour définir, modifier ou supprimer ce mot de passe, procédez comme suit :

1. Ouvrez l'utilitaire de configuration de l'ordinateur en allumant ou en redémarrant l'ordinateur, puis en appuyant sur la touche **f10** lorsque le message « F10 = Configuration BIOS » s'affiche dans l'angle inférieur gauche de l'écran.
2. Utilisez les touches de direction pour sélectionner **Sécurité > Définir le mot de passe administrateur**, puis appuyez sur la touche **entrée**.
 - Pour définir un mot de passe administrateur, tapez-le dans les champs **Nouveau mot de passe** et **Confirmer le nouveau mot de passe**, puis appuyez sur la touche **entrée**.
 - Pour modifier un mot de passe administrateur, tapez-le dans le champ **Mot de passe actuel**, tapez le nouveau mot de passe dans les champs **Nouveau mot de passe** et **Confirmer le mot de passe**, puis appuyez sur la touche **entrée**.
 - Pour supprimer un mot de passe administrateur, tapez-le dans le champ **Mot de passe**, puis appuyez 4 fois sur la touche **entrée**.
3. Pour enregistrer vos modifications et quitter l'utilitaire de configuration de l'ordinateur, utilisez les touches de direction pour sélectionner **Quitter > Quitter en enregistrant les modifications**.

Vos préférences prennent effet au redémarrage de l'ordinateur.

Saisie d'un mot de passe administrateur

À l'invite **Entrer le mot de passe**, entrez votre mot de passe administrateur, puis appuyez sur la touche **entrée**. Après 3 tentatives infructueuses, vous devez redémarrer l'ordinateur et réessayer.

Mot de passe de mise sous tension

Votre mot de passe de mise sous tension permet d'empêcher toute utilisation non autorisée de l'ordinateur. Une fois ce mot de passe défini, vous devez toujours le saisir pour allumer ou redémarrer l'ordinateur, ou encore quitter le mode veille prolongée. Le mot de passe de mise sous tension ne s'affiche pas lorsqu'il est défini, entré, modifié ou supprimé.

Gestion d'un mot de passe de mise sous tension

Pour définir, modifier ou supprimer ce mot de passe, procédez comme suit :

1. Ouvrez l'utilitaire de configuration de l'ordinateur en allumant ou en redémarrant l'ordinateur, puis en appuyant sur la touche **f10** lorsque le message « F10 = Configuration BIOS » s'affiche dans l'angle inférieur gauche de l'écran.
2. Utilisez les touches fléchées pour sélectionner **Sécurité > Définir mot de passe de mise sous tension**, puis appuyez sur la touche **entrée**.
 - Pour définir un mot de passe de mise sous tension, tapez-le dans les champs **Nouveau mot de passe** et **Confirmer le mot de passe**, puis appuyez sur la touche **entrée**.
 - Pour modifier un mot de passe de mise sous tension, tapez-le dans le champ **Entrer le mot de passe actuel**, tapez le nouveau mot de passe dans les champs **Nouveau mot de passe** et **Confirmer le nouveau mot de passe**, puis appuyez sur la touche **entrée**.
 - Pour supprimer un mot de passe de mise sous tension, tapez-le dans le champ **Entrer le mot de passe actuel**, puis appuyez quatre fois sur la touche **entrée**.
3. Pour enregistrer vos modifications et quitter l'utilitaire de configuration de l'ordinateur, utilisez les touches de direction pour sélectionner **Quitter > Quitter en enregistrant les modifications**.

Vos préférences prennent effet au redémarrage de l'ordinateur.

Saisie d'un mot de passe de mise sous tension

À l'invite **Entrer le mot de passe**, entrez votre mot de passe, puis appuyez sur la touche **entrée**. Après 3 tentatives infructueuses, vous devez redémarrer l'ordinateur et réessayer.

Utilisation d'un logiciel antivirus

Lorsque vous utilisez l'ordinateur pour accéder à une messagerie électronique ou à Internet, vous l'exposez à des virus informatiques qui peuvent rendre inutilisables le système d'exploitation, les applications ou les utilitaires, ou les empêcher de fonctionner normalement.

Les logiciels antivirus peuvent détecter la plupart des virus et les détruire. Dans la majorité des cas, ils peuvent réparer les dégâts occasionnés. Pour que les logiciels antivirus puissent fournir une protection contre les nouveaux virus détectés, ils doivent être tenus à jour.

Le logiciel antivirus Norton Internet Security est préinstallé sur l'ordinateur.

- Cette version du logiciel comprend 60 jours de mises à jour gratuites. Il est vivement recommandé de protéger l'ordinateur contre les nouveaux virus au-delà de cette période en souscrivant une extension au service de mise à jour. Les instructions relatives à l'utilisation et à la mise à jour de Norton Internet Security ainsi qu'à l'abonnement au service de mise à jour étendu sont fournies dans l'application.
- Pour accéder à Norton Internet Security ou pour plus d'informations sur son utilisation, cliquez sur **Démarrer > Tous les programmes > Norton Internet Security**.

 **REMARQUE :** HP vous recommande de mettre régulièrement à jour le logiciel antivirus pour protéger votre ordinateur.

REMARQUE : Pour plus d'informations sur les virus informatiques, tapez `virus` dans le champ de recherche du Centre d'aide et de support.

Utilisation d'un logiciel de pare-feu

Lorsque vous utilisez l'ordinateur pour accéder à la messagerie électronique, au réseau ou à Internet, des personnes non autorisées peuvent accéder à votre ordinateur, vos fichiers et vos données personnelles. Pour protéger la confidentialité de vos données, utilisez le logiciel de pare-feu préinstallé sur l'ordinateur.

Les fonctions de pare-feu comprennent l'ouverture de session, la génération de rapports sur l'activité réseau et la surveillance automatique afin de contrôler tout le trafic entrant et sortant. Pour plus d'informations, reportez-vous à la documentation du pare-feu ou contactez le fabricant de ce dernier.

 **REMARQUE :** Dans certains cas, un pare-feu peut bloquer l'accès aux jeux sur Internet, interférer avec le partage d'imprimantes ou de fichiers sur un réseau ou bloquer des pièces jointes de courrier électronique autorisées. Pour résoudre temporairement le problème, désactivez le pare-feu, effectuez la tâche souhaitée, puis réactivez-le. Pour résoudre définitivement le problème, reconfigurez le pare-feu.

Installation de mises à jour critiques

△ **ATTENTION :** Microsoft envoie des alertes relatives à des mises à jour critiques. Pour protéger l'ordinateur des failles de sécurité et des virus, installez les mises à jour critiques dès que vous recevez une alerte de Microsoft.

Des mises à jour du système d'exploitation et des logiciels installés peuvent être disponibles après la livraison de l'ordinateur. Pour vous assurer que toutes les mises à jour disponibles ont été installées sur l'ordinateur, respectez les consignes suivantes :

- Exécutez Windows Update dès que possible après la configuration de votre ordinateur. Utilisez le lien de mise à jour dans **Démarrer > Tous les programmes > Windows Update**.
- Exécutez Windows Update à intervalles réguliers, tous les mois par exemple.
- Procédez aux mises à jour Windows et des programmes Microsoft dès leur parution, à partir du site Web de Microsoft et par l'intermédiaire du lien des mises à jour dans le Centre d'aide et de support.

6 Cartes numériques

Des cartes numériques en option assurent un stockage fiable des données et leur partage en toute simplicité. Elles sont couramment utilisées avec les appareils photo numériques et les PDA équipés d'un connecteur de carte numérique, mais aussi avec les autres types d'ordinateurs.

Le connecteur de carte numérique prend en charge les formats suivants :

- Memory Stick (MS)
- MS/Pro
- MultiMediaCard (MMC)
- Carte mémoire Secure Digital (SD)
- Carte xD-Picture

Insertion d'une carte numérique

△ **ATTENTION :** L'insertion d'un adaptateur dans le connecteur de carte numérique peut endommager la carte ou l'ordinateur.

ATTENTION : Pour éviter d'endommager les connecteurs, usez d'une force minimum lors de l'insertion d'une carte numérique.

1. Tenez la carte numérique, étiquette vers le haut et connecteurs faisant face à l'ordinateur.

2. Insérez la carte dans le connecteur, puis enfoncez-la jusqu'à ce qu'elle s'enclenche.

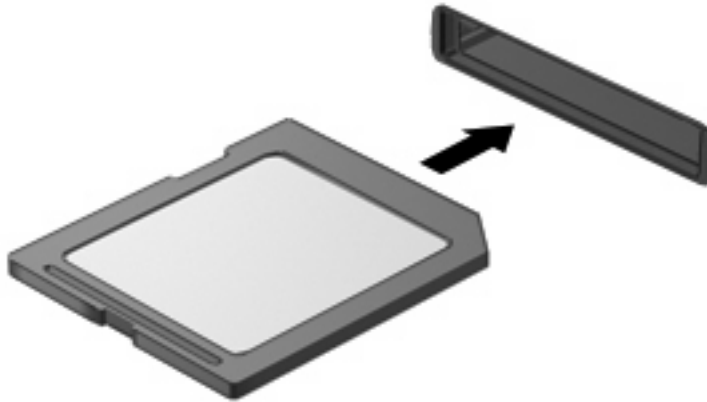

Un son est émis lorsque le périphérique est détecté et un menu d'options peut s'afficher.

Arrêt et retrait d'une carte numérique

△ **ATTENTION :** Pour éviter toute perte de données ou tout blocage du système, arrêtez une carte numérique avant de la retirer.

1. Enregistrez vos informations et fermez toutes les applications associées à la carte numérique.

📝 **REMARQUE :** Pour arrêter un transfert de données, cliquez sur le bouton **Annuler** dans la fenêtre de copie du système d'exploitation.

2. Pour arrêter la carte numérique :

- a. Cliquez deux fois sur l'icône **Retirer le périphérique en toute sécurité** dans la zone de notification, à l'extrémité droite de la barre des tâches.

📝 **REMARQUE :** Pour afficher l'icône Retirer le périphérique en toute sécurité, cliquez sur l'icône **Afficher les icônes cachées** (< ou <<) dans la zone de notification.

- b. Cliquez sur le nom de la carte numérique dans la liste.
- c. Cliquez sur **Arrêter**, puis sur **OK**.

3. Appuyez sur la carte numérique **(1)** et retirez-la du connecteur **(2)**.

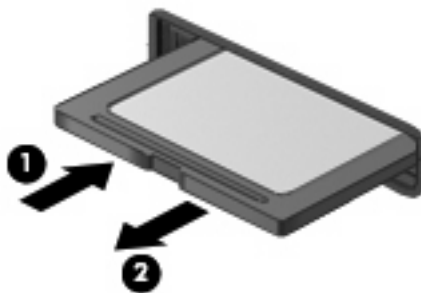

7 Périphériques USB

Utilisation d'un périphérique USB

USB est une interface matérielle qui permet de connecter un périphérique externe en option (tel qu'un clavier, une souris, une unité, une imprimante, un scanner ou un concentrateur USB). Les périphériques peuvent être connectés à l'ordinateur, à une station d'accueil en option ou à un dispositif d'extension en option.

Certains périphériques USB peuvent nécessiter des logiciels de prise en charge supplémentaires, qui sont normalement livrés avec le périphérique. Pour plus d'informations sur les logiciels spécifiques à un périphérique, reportez-vous aux instructions du fabricant.

L'ordinateur est équipé de 3 ports USB prenant en charge les périphériques USB 1.0, USB 1.1 et USB 2.0. Un concentrateur USB en option, une station d'accueil en option ou un dispositif d'extension en option permet de prendre en charge des ports USB supplémentaires pouvant être utilisés avec l'ordinateur.

Connexion d'un périphérique USB

△ **ATTENTION :** Pour éviter d'endommager un connecteur USB, usez d'une force minimum lors du branchement d'un périphérique USB.

▲ Pour connecter un périphérique USB à l'ordinateur, branchez son câble USB sur le port USB.



Vous entendrez alors un son signifiant que le périphérique a été détecté.

📄 **REMARQUE :** Lorsque vous connectez un périphérique USB, un message s'affiche dans la zone de notification pour vous indiquer que l'ordinateur reconnaît le périphérique.

Arrêt et retrait d'un périphérique USB

- △ **ATTENTION :** Pour éviter toute perte de données ou tout blocage du système, arrêtez un périphérique USB avant de le retirer.

ATTENTION : Pour éviter d'endommager un connecteur USB, ne tirez pas sur le câble pour retirer le périphérique USB.

Pour arrêter et retirer un périphérique USB :

1. Double-cliquez sur l'icône **Retirer le périphérique en toute sécurité** dans la zone de notification, à l'extrémité droite de la barre des tâches.

 **REMARQUE :** Pour afficher l'icône Retirer le périphérique en toute sécurité, cliquez sur l'icône **Afficher les icônes cachées** (< ou <<) dans la zone de notification.

2. Cliquez sur le nom du périphérique dans la liste.

 **REMARQUE :** Si le périphérique USB n'est pas répertorié, vous n'avez pas à l'arrêter avant de le retirer.

3. Cliquez sur **Arrêter**, puis sur **OK**.

4. Retirez le périphérique.

8 Périphériques de pointage et clavier

Définition des préférences du périphérique de pointage

Sous Windows®, les propriétés de souris permettent de personnaliser les paramètres du périphérique de pointage, notamment la configuration des boutons, la vitesse du clic et les options du curseur.

Pour accéder aux propriétés de la souris, sélectionnez **Démarrer > Panneau de configuration > Imprimantes et autres périphériques > Souris**.

Utilisation des périphériques de pointage

Utilisation du pavé tactile

Pour déplacer le curseur, faites glisser votre doigt sur la surface du pavé tactile dans le sens de déplacement souhaité. Les boutons du pavé tactile fonctionnent comme les boutons correspondants d'une souris externe. Pour effectuer un défilement vers le haut ou vers le bas à l'aide de la zone de défilement vertical du pavé tactile, faites glisser votre doigt vers le haut ou vers le bas sur les lignes.

 **REMARQUE :** Si vous utilisez le pavé tactile pour déplacer le curseur, vous devez soulever votre doigt du pavé tactile avant de le déplacer vers la zone de défilement. Le fait de glisser le doigt du pavé tactile vers la zone de défilement n'active pas la fonction de défilement.

Connexion d'une souris externe

Vous pouvez connecter une souris externe USB à l'ordinateur via l'un des ports USB.









Utilisation du clavier

Utilisation des touches d'activation

Les touches d'activation sont des combinaisons prédéfinies associant la touche **fn (1)** à l'une des touches de fonction **(2)**.

Les icônes figurant sur les touches **f1 à f4** et **f6, f8, f10 et f11** représentent les fonctions de touches d'activation. Les fonctions et procédures relatives aux touches d'activation sont décrites dans les sections ci-après.



Fonction	Touches d'activation
 Activer le mode veille	fn+f1
 Basculer l'image	fn+f2
 Réduire la luminosité de l'écran	fn+f3
 Augmenter la luminosité de l'écran	fn+f4
 Activer QuickLock	fn+f6
 Couper et restaurer le son des haut-parleurs	fn+f8
 Réduire le volume des haut-parleurs	fn+f10
 Augmenter le volume des haut-parleurs	fn+f11

Pour utiliser une commande de touches d'activation du clavier de l'ordinateur, exécutez l'une des deux étapes suivantes :

- Appuyez brièvement sur la touche **fn**, puis sur la deuxième touche de la commande de touches d'activation.
– ou –
- Appuyez sur la touche **fn** et maintenez-la enfoncée, appuyez brièvement sur la deuxième touche de la commande de touches d'activation, puis relâchez les deux touches simultanément.

Activation du mode veille (fn+f1)

Appuyez sur **fn+f1** pour activer le mode veille.

Lorsque le mode veille est activé, les informations sont enregistrées dans la mémoire et l'écran s'éteint, ce qui permet d'économiser l'énergie. Lorsque l'ordinateur est en mode veille, le voyant d'alimentation clignote.

△ **ATTENTION :** Pour éviter toute perte d'informations, enregistrez votre travail avant d'activer le mode veille.

L'ordinateur doit être sous tension pour que vous puissiez activer le mode veille.

📝 **REMARQUE :** Si la batterie atteint un niveau critique alors que l'ordinateur est en mode veille, le système passe en veille prolongée et les informations stockées en mémoire sont sauvegardées sur le disque dur. Par défaut, l'ordinateur passe en veille prolongée en cas de baisse critique de la charge de la batterie, mais les paramètres avancés d'alimentation permettent de modifier cette action.

Pour quitter le mode veille, faites glisser brièvement l'interrupteur d'alimentation.

Il est possible de modifier la fonction des touches d'activation **fn+f1**. Par exemple, vous pouvez leur attribuer la fonction d'activation du mode veille prolongée plutôt que du mode veille.

📝 **REMARQUE :** Dans toutes les fenêtres du système d'exploitation Windows, les références au *bouton de veille* se rapportent aux touches d'activation **fn+f1**.

Basculement de l'image de l'écran (fn+f2)

Appuyez sur **fn+f2** pour faire basculer l'image de l'écran entre les différents périphériques d'affichage connectés au système. Par exemple, lorsqu'un moniteur est connecté à l'ordinateur, le fait d'appuyer sur **fn+f2** permet d'alterner l'affichage des images entre l'ordinateur et le moniteur ou de les afficher sur les deux.

📝 **REMARQUE :** Vous devez utiliser un câble VGA (vendu séparément) pour connecter un affichage externe, tel qu'un moniteur ou un projecteur, au port de moniteur externe de l'ordinateur.

La plupart des moniteurs externes reçoivent des données vidéo de l'ordinateur à l'aide du standard de vidéo externe VGA. Les touches d'activation **fn+f2** peuvent également faire basculer des images entre d'autres périphériques recevant des informations vidéo depuis l'ordinateur.

Les types de transmission vidéo ci-dessous (suivis d'exemples de périphériques qui les utilisent) sont pris en charge par les touches d'activation **fn+f2** :

- LCD (périphérique d'affichage)
- VGA externe (la plupart des moniteurs externes)

Réduction de la luminosité de l'écran (fn+f3)

Appuyez sur **fn+f3** pour réduire la luminosité de l'écran. Pour la réduire progressivement, maintenez ces touches enfoncées.

Augmentation de la luminosité de l'écran (fn+f4)

Appuyez sur **fn+f4** pour augmenter la luminosité de l'écran. Pour l'augmenter progressivement, maintenez ces touches enfoncées.

Activation du mode QuickLock (fn+f6)

Appuyez sur **fn+f6** pour activer la fonction de sécurité QuickLock.

QuickLock protège vos informations en affichant la fenêtre de connexion du système d'exploitation. Lorsque cette fenêtre s'affiche, il est impossible d'utiliser le portable avant d'avoir entré un mot de passe utilisateur ou administrateur Windows.



REMARQUE : Pour utiliser QuickLock, vous devez définir un mot de passe utilisateur ou administrateur Windows. Pour obtenir des instructions, reportez-vous à la section Aide et support.

Pour utiliser QuickLock, appuyez sur **fn+f6** pour afficher la fenêtre de connexion du système d'exploitation et verrouiller l'ordinateur. Suivez ensuite les instructions à l'écran pour entrer votre mot de passe utilisateur ou administrateur Windows afin de pouvoir utiliser l'ordinateur.

Désactivation du volume du haut-parleur (fn+f8)

Appuyez sur **fn+f8** pour couper le son du haut-parleur. Appliquez la même combinaison de touches pour réactiver le son.

Réduction du volume du haut-parleur (fn+f10)

Appuyez sur **fn+f10** pour réduire le volume du haut-parleur. Pour réduire progressivement le volume, maintenez ces touches enfoncées.

Augmentation du volume du haut-parleur (fn+f11)

Appuyez sur **fn+f11** pour augmenter le volume du haut-parleur. Pour augmenter progressivement le volume, maintenez ces touches enfoncées.

9 Unités

Identification des unités installées

Pour afficher les unités installées sur l'ordinateur, sélectionnez **Démarrer > Poste de travail**.

Manipulation des unités

Les unités sont des éléments fragiles que vous devez manipuler avec soin. Reportez-vous aux précautions suivantes lors de la manipulation des unités. D'autres mises en garde sont fournies avec les procédures auxquelles elles s'appliquent.

△ **ATTENTION :** Afin d'éviter tout risque de détérioration de l'ordinateur ou d'une unité et toute perte d'informations, respectez les précautions suivantes :

Avant de déplacer un ordinateur branché sur un disque dur externe, passez en mode veille et attendez que l'écran s'éteigne ou débranchez correctement le disque dur externe.

Avant de manipuler une unité, débarrassez-vous de l'électricité statique en touchant une surface métallique non peinte de l'unité.

Ne touchez pas les broches des connecteurs d'une unité amovible ou de l'ordinateur.

Manipulez une unité avec précaution. Évitez de la faire tomber ou de placer des objets dessus.

Avant de retirer ou d'insérer une unité, arrêtez l'ordinateur. Si vous ne savez pas si l'ordinateur est arrêté, en veille ou en veille prolongée, allumez-le, puis éteignez-le via le système d'exploitation.

Ne forcez pas lors de l'insertion d'une unité dans un compartiment.

Ne tapez pas sur le clavier de l'ordinateur et ne déplacez pas ce dernier pendant l'écriture d'un disque par une unité optique en option. Cette opération est sensible aux vibrations.

Lorsque la batterie est la seule source d'alimentation, vérifiez qu'elle est suffisamment chargée avant d'écrire sur un support.

N'exposez pas l'unité à une température ou à une humidité extrême.

Évitez d'exposer l'unité à des liquides. Ne vaporisez pas de produits nettoyants sur l'unité.

Retirez tout support de l'unité avant de retirer celle-ci de son compartiment, ou encore avant de la transporter, de l'envoyer ou de la stocker.

Si vous devez envoyer une unité par la poste, emballez-la dans un emballage à bulles d'air ou tout autre emballage de protection et apposez l'inscription « FRAGILE ».

Évitez d'exposer une unité à des champs magnétiques. Les portiques de détection et les bâtons de sécurité utilisés dans les aéroports sont des dispositifs de sécurité qui génèrent des champs magnétiques. En revanche, les dispositifs de sécurité aéroportuaires qui contrôlent les bagages, tels que les tapis roulants, utilisent généralement des rayons X et non des champs magnétiques, ce qui ne représente aucun risque pour les unités.

Utilisation d'unités externes

Les unités externes amovibles vous offrent davantage de possibilités pour le stockage de vos informations et l'accès à celles-ci.

Les lecteurs USB peuvent relever des types suivants :

- Unité de disquette 1,44 Mo
- Module de disque dur (un disque dur doté d'un adaptateur)
- Lecteur de DVD-ROM
- Unité combinée DVD/CD-RW
- Unité combinée DVD+RW/R et CD-RW
- Unité combinée DVD±RW/R et CD-RW

Utilisation de périphériques externes en option

 **REMARQUE :** Pour plus d'informations sur les pilotes ou logiciels requis et sur le port d'ordinateur à utiliser, reportez-vous à la documentation du fabricant.

Pour brancher un périphérique externe :

 **ATTENTION :** Pour éviter d'endommager l'équipement lors de la connexion d'un périphérique alimenté, assurez-vous que celui-ci est hors tension et que le cordon d'alimentation est débranché.

1. Branchez le périphérique.
2. Si vous raccordez un périphérique alimenté, branchez son cordon d'alimentation sur une prise secteur mise à la terre.
3. Mettez le périphérique sous tension

Pour déconnecter un périphérique externe non alimenté, mettez-le hors tension, puis débranchez-le. Pour déconnecter un périphérique externe alimenté, mettez-le hors tension, déconnectez-le, puis débranchez le cordon d'alimentation du secteur.

10 Modules mémoire

L'ordinateur est équipé d'un compartiment de module mémoire, situé sous l'appareil. Vous pouvez augmenter la capacité de mémoire de l'ordinateur en mettant à niveau le module mémoire existant dans le connecteur de module mémoire principal.

-
- △ **AVERTISSEMENT !** Pour éviter tout risque d'électrocution et de détérioration de l'ordinateur, débranchez le cordon d'alimentation et retirez tous les modules batterie avant d'installer un module mémoire.
 - △ **ATTENTION :** L'électricité statique peut endommager les composants électroniques. Avant toute manipulation, touchez un objet métallique relié à la terre pour éliminer l'électricité statique que vous pouvez avoir accumulée.
-

Pour ajouter ou remplacer un module mémoire :

1. Enregistrez votre travail.
2. Éteignez l'ordinateur et fermez-le.

Si vous ne savez pas si l'ordinateur est éteint ou en veille prolongée, mettez-le sous tension en faisant glisser brièvement l'interrupteur d'alimentation. Mettez-le ensuite hors tension via le système d'exploitation.
3. Débranchez tous les périphériques externes connectés.
4. Débranchez le cordon d'alimentation de la prise secteur.
5. Retournez l'ordinateur sur une surface plane et rigide.
6. Retirez la batterie de l'ordinateur.
7. À l'aide d'un petit tournevis Phillips, desserrez les 2 vis du cache **(1)**.

8. Soulevez le cache du compartiment du disque dur (2) pour l'extraire de l'ordinateur.

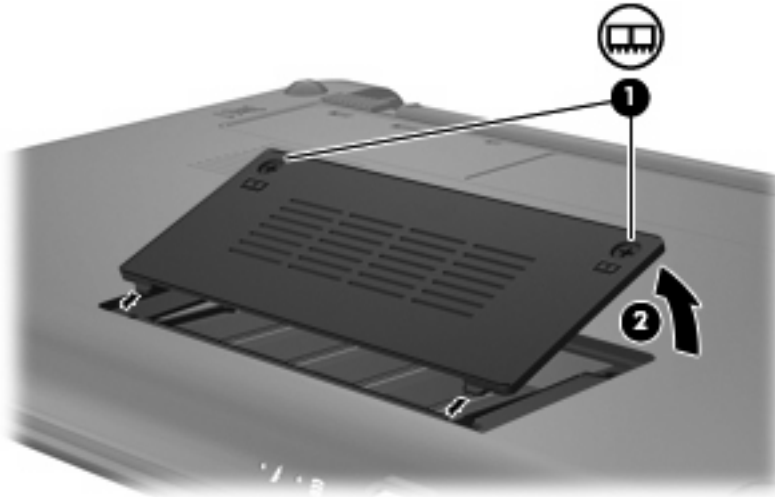

9. Retirez le module mémoire existant :

- a. Retirez les loquets de retenue (1) situés de chaque côté du module mémoire.
Le module mémoire s'incline vers le haut.

△ **ATTENTION :** Pour éviter d'endommager le module mémoire, maintenez-le uniquement par les bords. Ne touchez pas ses composants.

- b. Saisissez le module mémoire (2) par ses bords, puis extrayez-le délicatement de son connecteur.

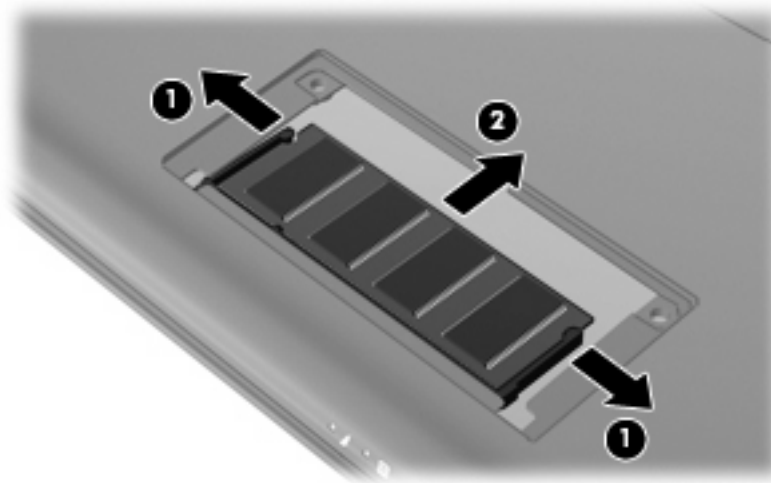

Pour protéger un module mémoire retiré, placez-le dans un emballage de protection contre l'électricité statique.

10. Pour insérer un nouveau module mémoire :

△ **ATTENTION :** Pour éviter d'endommager le module mémoire, maintenez-le uniquement par les bords. Ne touchez pas ses composants et veillez à ne pas le plier.

- a. Alignez le bord à encoche (1) du module mémoire sur le taquet de son connecteur.
- b. Orientez le module mémoire selon un angle de 45 degrés par rapport à la surface de son compartiment, puis insérez-le à fond (2) dans son connecteur.
- c. Appuyez délicatement sur le module mémoire (3), en appliquant la même force sur ses bords gauche et droit, jusqu'à l'enclenchement des loquets de retenue.

△ **ATTENTION :** Pour éviter d'endommager le module mémoire, veillez à ne pas le plier.

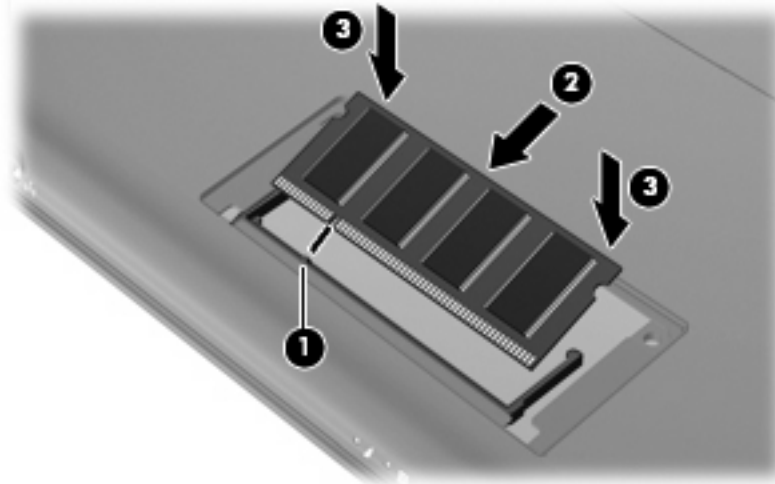

11. Alignez les taquets du cache du compartiment de module mémoire sur les encoches de l'ordinateur et refermez le cache (1).
12. Serrez les vis du cache (2).

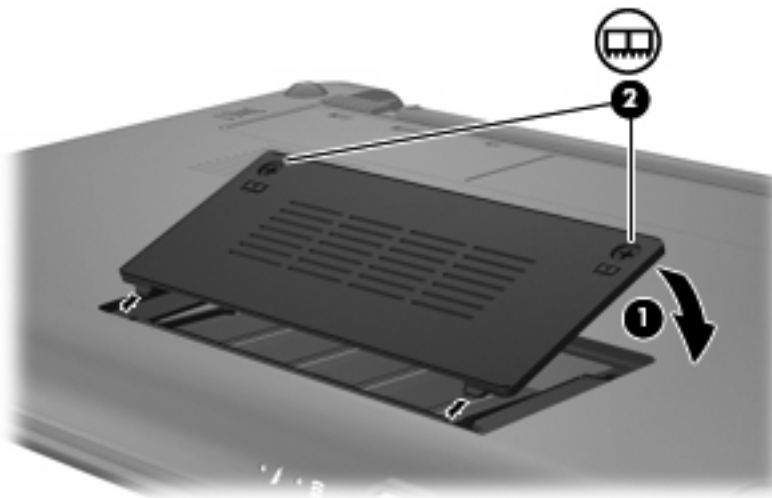

13. Remettez en place le module batterie.

14. Orientez le côté droit de l'ordinateur vers le haut et reconnectez l'alimentation externe et les périphériques externes.
15. Mettez l'ordinateur sous tension.

11 Mise à jour des logiciels

Les versions mises à jour des logiciels fournis avec l'ordinateur sont disponibles sur le site Web HP.

La plupart des mises à jour de logiciels et de BIOS proposées sur le site Web HP se présentent sous la forme de fichiers compressés appelés *SoftPaqs*.

Certaines mises à jour intègrent un fichier appelé Readme.txt qui contient des informations sur l'installation du fichier et la résolution de problèmes qui y sont liés.

Pour mettre à jour les logiciels, suivez ces étapes (expliquées en détail plus loin dans ce manuel) :

1. Identifiez le modèle, la catégorie, la série ou la famille du produit. Préparez la mise à jour du BIOS système en identifiant la version du BIOS actuellement installée sur votre ordinateur.

Si votre ordinateur est connecté à un réseau, consultez l'administrateur réseau avant d'installer des mises à jour logicielles, en particulier celles du BIOS système.

 **REMARQUE :** Le BIOS système de l'ordinateur est stocké dans la ROM système. Le BIOS initialise le système d'exploitation, détermine de quelle manière l'ordinateur doit interagir avec les périphériques matériels et gère le transfert des données entre périphériques matériels, ainsi que l'heure et la date.

2. Pour accéder aux mises à jour, rendez-vous sur le site Web HP à l'adresse <http://www.hp.com>.
3. Installez les mises à jour.

Mise à jour du BIOS

Pour mettre à jour le BIOS, identifiez dans un premier temps la version actuelle du BIOS, puis téléchargez et installez le nouveau BIOS.

Identification de la version du BIOS

Pour déterminer si les mises à jour du BIOS disponibles sont supérieures aux versions du BIOS actuellement installées sur l'ordinateur, vous devez connaître la version actuelle du BIOS système.

Vous pouvez afficher des informations sur la version du BIOS (appelé également *date ROM* et *BIOS système*) en ouvrant l'utilitaire de configuration de l'ordinateur.

Pour afficher les informations du BIOS :

1. Ouvrez l'utilitaire de configuration de l'ordinateur en allumant ou en redémarrant l'ordinateur, puis en appuyant sur la touche **f10** lorsque le message « F10 = Configuration BIOS » s'affiche dans l'angle inférieur gauche de l'écran.
2. Si l'utilitaire de configuration de l'ordinateur ne s'ouvre pas en affichant les informations système, utilisez les touches de direction pour sélectionner le menu **Principal**.

Lorsque le menu Principal est sélectionné, les informations système et celles du BIOS s'affichent.

3. Pour fermer l'utilitaire de configuration de l'ordinateur sans modifier les paramètres, utilisez les touches de direction pour sélectionner le menu **Quitter > Quitter en ignorant les modifications**, puis appuyez sur la touche **entrée**.

Téléchargement d'une mise à jour du BIOS

- △ **ATTENTION :** Pour éviter d'endommager l'ordinateur ou de faire échouer l'installation, téléchargez et installez une mise à jour du BIOS uniquement lorsque l'ordinateur est branché sur une source d'alimentation externe fiable via un adaptateur secteur. N'effectuez aucun téléchargement ni aucune installation de mise à jour du BIOS lorsque l'ordinateur fonctionne sur batterie, est installé dans une station d'accueil en option ou branché sur une source d'alimentation en option. Au cours du téléchargement et de l'installation, procédez comme suit :

Ne déconnectez pas l'alimentation de l'ordinateur en débranchant le cordon d'alimentation de la prise secteur.

N'arrêtez pas l'ordinateur ou n'activez pas le mode veille ou veille prolongée.

Abstenez-vous d'insérer, de retirer, de connecter ou de déconnecter un périphérique, un câble ou un cordon.

Pour télécharger une mise à jour du BIOS :

1. Rendez-vous sur la page du site Web HP qui fournit les logiciels correspondant à votre ordinateur :
Sélectionnez **Démarrer > Aide et support**, puis sélectionnez les mises à jour des logiciels et des pilotes.
2. Suivez les instructions qui s'affichent pour identifier votre ordinateur et accéder à la mise à jour du BIOS que vous souhaitez télécharger.
3. Dans la zone de téléchargement, procédez comme suit :
 - a. Identifiez la mise à jour du BIOS ultérieure à celle actuellement installée sur l'ordinateur. Notez la date, le nom ou un autre identifiant. Ces informations vous seront utiles pour rechercher la mise à jour plus tard, une fois qu'elle sera téléchargée sur le disque dur.
 - b. Suivez les instructions à l'écran pour télécharger votre mise à jour sur le disque dur.

Notez le chemin d'accès à l'emplacement où sera téléchargée la mise à jour du BIOS sur le disque dur. Vous devrez accéder à cet emplacement lorsque vous serez prêt à installer la mise à jour.

 **REMARQUE :** Si vous connectez votre ordinateur à un réseau, consultez l'administrateur réseau avant d'installer des mises à jour logicielles, en particulier celles du BIOS système.

Les procédures d'installation du BIOS varient. Une fois le téléchargement terminé, suivez les instructions à l'écran. Si aucune instruction ne s'affiche, procédez comme suit :

1. Sélectionnez **Démarrer > Poste de travail** pour ouvrir l'Explorateur Windows.
2. Double-cliquez sur votre disque dur. Il s'agit généralement de Disque local (C:).
3. À l'aide du chemin d'accès noté précédemment, ouvrez le dossier du disque dur qui contient la mise à jour.
4. Double-cliquez sur le fichier portant l'extension .exe (par exemple, *nomfichier.exe*).

L'installation du BIOS commence.
5. Terminez l'installation en suivant les instructions à l'écran.

 **REMARQUE :** Lorsqu'un message apparaît à l'écran pour indiquer que l'installation s'est correctement déroulée, vous pouvez supprimer le fichier téléchargé du disque dur.

Mise à jour des logiciels et pilotes

Pour télécharger et installer d'autres logiciels qu'une mise à jour du BIOS, procédez comme suit :

1. Rendez-vous sur la page du site Web HP qui fournit les logiciels correspondant à votre ordinateur :
Sélectionnez **Démarrer > Aide et support**, puis sélectionnez le lien de mise à jour des logiciels et des pilotes.
2. Suivez les instructions à l'écran pour identifier les logiciels à mettre à jour.
3. Dans la zone de téléchargement, sélectionnez les logiciels à télécharger, puis suivez les instructions affichées à l'écran.



REMARQUE : Notez le chemin d'accès à l'emplacement où sera téléchargé le logiciel sur le disque dur. Vous devrez accéder à cet emplacement lorsque vous serez prêt à installer le logiciel.

4. Une fois le téléchargement terminé, ouvrez l'Explorateur Windows en sélectionnant **Démarrer > Poste de travail**.
5. Double-cliquez sur votre disque dur. Il s'agit généralement de Disque local (C:).
6. À l'aide du chemin d'accès noté précédemment, ouvrez le dossier du disque dur qui contient la mise à jour.
7. Double-cliquez sur le fichier portant l'extension .exe (par exemple, *nomfichier.exe*).
L'installation commence.
8. Terminez l'installation en suivant les instructions à l'écran.



REMARQUE : Lorsqu'un message apparaît à l'écran pour indiquer que l'installation s'est correctement déroulée, vous pouvez supprimer le fichier téléchargé du disque dur.

12 Utilitaire de configuration de l'ordinateur

Démarrage de l'utilitaire de configuration de l'ordinateur

L'utilitaire de configuration de l'ordinateur est un utilitaire d'informations et de personnalisation présent dans la mémoire ROM, qui peut être utilisé même lorsque le système d'exploitation Windows ne fonctionne pas.

Cet utilitaire présente des informations sur l'ordinateur et permet de modifier des paramètres relatifs au démarrage, à la sécurité et à d'autres préférences.

Pour démarrer l'utilitaire de configuration de l'ordinateur :

- ▲ Ouvrez l'utilitaire de configuration de l'ordinateur en allumant ou en redémarrant l'ordinateur, puis en appuyant sur la touche **F10** lorsque le message « F10 = Configuration BIOS » s'affiche dans l'angle inférieur gauche de l'écran.

Utilisation de l'utilitaire de configuration de l'ordinateur

Changement de langue de l'utilitaire de configuration de l'ordinateur

La procédure suivante décrit comment changer de langue dans l'utilitaire de configuration de l'ordinateur. Si l'utilitaire de configuration de l'ordinateur n'est pas en cours d'exécution, commencez par l'étape 1. S'il l'est déjà, commencez par l'étape 2.

1. Ouvrez l'utilitaire de configuration de l'ordinateur en allumant ou en redémarrant l'ordinateur, puis en appuyant sur la touche **F10** lorsque le message « F10 = Configuration BIOS » s'affiche dans l'angle inférieur gauche de l'écran.
2. Utilisez les touches de direction pour sélectionner **Configuration du système > Langue**, puis appuyez sur **entrée**.
3. Utilisez les touches de direction pour sélectionner une langue, puis appuyez sur la touche **entrée**.
4. Lorsqu'une invite de confirmation de la langue s'affiche, appuyez sur la touche **entrée**.
5. Pour enregistrer vos modifications et quitter l'utilitaire de configuration de l'ordinateur, utilisez les touches de direction pour sélectionner **Quitter > Quitter en enregistrant les modifications**, puis appuyez sur la touche **entrée**.

Vos modifications prennent effet immédiatement.

Navigation et sélection dans l'utilitaire de configuration de l'ordinateur

L'utilitaire de configuration de l'ordinateur n'est pas un utilitaire Windows et ne prend pas en charge le pavé tactile. La navigation et la sélection se font par pression sur les touches du clavier.

- Pour choisir un menu ou un de ses éléments, utilisez les touches de direction.
- Pour choisir un élément dans la liste ou basculer vers un champ, par exemple le champ Activer/Désactiver, utilisez les touches de direction ou la touche **f5** ou **f6**.
- Pour sélectionner un élément, appuyez sur **entrée**.
- Pour fermer une zone de texte ou retourner à l'écran du menu, appuyez sur **echap**.
- Pour afficher des informations de navigation et de sélection supplémentaires pendant que l'utilitaire de configuration de l'ordinateur est en cours d'exécution, appuyez sur **f1**.

Affichage des informations système

La procédure suivante décrit comment afficher les informations système dans l'utilitaire de configuration de l'ordinateur. Si l'utilitaire n'est pas encore ouvert, commencez par l'étape 1. S'il l'est déjà, commencez par l'étape 2.

1. Ouvrez l'utilitaire de configuration de l'ordinateur en allumant ou en redémarrant l'ordinateur, puis en appuyant sur la touche **f10** lorsque le message « F10 = Configuration BIOS » s'affiche dans l'angle inférieur gauche de l'écran.
2. Sélectionnez le menu **Principal**. Les informations système, telles que la date et l'heure système, ainsi que des informations d'identification relatives à l'ordinateur s'affichent.
3. Pour quitter l'utilitaire de configuration de l'ordinateur sans modifier les paramètres, utilisez les touches de direction pour sélectionner le menu **Quitter > Quitter en ignorant les modifications**, puis appuyez sur **entrée**.

Restauration des paramètres par défaut dans l'utilitaire de configuration de l'ordinateur

La procédure suivante décrit comment restaurer les paramètres par défaut de l'utilitaire de configuration de l'ordinateur. Si l'utilitaire de configuration de l'ordinateur n'est pas en cours d'exécution, commencez par l'étape 1. S'il l'est déjà, commencez par l'étape 2.

1. Ouvrez l'utilitaire de configuration de l'ordinateur en allumant ou en redémarrant l'ordinateur, puis en appuyant sur la touche **f10** lorsque le message « F10 = Configuration BIOS » s'affiche dans l'angle inférieur gauche de l'écran.
2. Utilisez les touches de direction pour sélectionner **Quitter > Charger les paramètres d'installation par défaut**, puis appuyez sur la touche **entrée**.
3. Lorsque la boîte de dialogue Confirmation de configuration s'affiche, appuyez sur la touche **entrée**.
4. Pour enregistrer vos modifications et quitter l'utilitaire de configuration de l'ordinateur, utilisez les touches de direction pour sélectionner **Quitter > Quitter en enregistrant les modifications**, puis appuyez sur la touche **entrée**.

Les paramètres par défaut de l'utilitaire de configuration de l'ordinateur prennent effet au redémarrage de l'ordinateur.

 **REMARQUE :** La restauration des paramètres par défaut définis en usine n'affecte pas les paramètres relatifs aux mots de passe, à la sécurité et à la langue.

Sortie de l'utilitaire de configuration de l'ordinateur

Vous pouvez quitter l'utilitaire de configuration de l'ordinateur en enregistrant ou en ignorant les modifications.

- Pour quitter l'utilitaire de configuration de l'ordinateur et enregistrer les modifications dans la session en cours :

Si les menus de l'utilitaire de configuration de l'ordinateur ne s'affichent pas, appuyez sur la touche **echap** pour retourner à l'écran du menu principal. Ensuite utilisez les touches de direction pour sélectionner **Quitter > Quitter en enregistrant les modifications**, puis appuyez sur la touche **entrée**.

- Pour quitter l'utilitaire de configuration de l'ordinateur sans enregistrer vos modifications dans la session en cours :

Si les menus de l'utilitaire de configuration de l'ordinateur ne s'affichent pas, appuyez sur la touche **echap** pour retourner à l'écran du menu principal. Utilisez ensuite les touches de direction pour sélectionner **Quitter > Quitter en ignorant les modifications**, puis appuyez sur **entrée**.

Quel que soit votre choix, l'ordinateur redémarre sous Windows.

Menus de l'utilitaire de configuration de l'ordinateur

Les tableaux de menus présentés dans cette section décrivent les options de l'utilitaire de configuration de l'ordinateur.

 **REMARQUE :** Certains des éléments de menu de l'utilitaire de configuration de l'ordinateur répertoriés dans ce chapitre peuvent ne pas être pris en charge par votre ordinateur.

Menu Principal

Sélectionnez	Action effectuée
Informations système	<ul style="list-style-type: none">• Afficher et modifier l'heure et la date du système.• Afficher les informations d'identification de l'ordinateur.• Afficher les caractéristiques techniques du processeur, de la taille de la mémoire et du BIOS système.

Menu Sécurité

Sélectionnez	Action effectuée
Mots de passe administrateur	Saisir, modifier ou supprimer un mot de passe administrateur.
Mot de passe de mise sous tension	Saisir, modifier ou supprimer un mot de passe de mise sous tension.

Menu Configuration du système

Sélectionnez	Action effectuée
Support langue	Modifier la langue dans l'utilitaire de configuration de l'ordinateur.
État du processeur C4	Activer/désactiver l'état de veille du processeur C4.
Options d'amorçage	Configurer les options d'amorçage suivantes : <ul style="list-style-type: none">• Délai f10 et f12 (sec.) : Définir le délai des fonctions f10 et f12 de l'utilitaire de configuration de l'ordinateur dans des intervalles de 5 secondes chaque (0, 5, 10, 15, 20).• Amorçage carte réseau interne : Activer/désactiver le démarrage à partir de la carte réseau interne.• Ordre de démarrage : Définir l'ordre de démarrage pour :<ul style="list-style-type: none">◦ Disque dur interne (certains modèles)◦ Unité de disquette USB◦ Lecteur CD/DVD ROM USB◦ Unité Flash USB◦ Disque dur USB◦ Lecteur de carte USB◦ Carte réseau <p>REMARQUE : Seuls les périphériques connectés au système figurent dans le menu Ordre de démarrage.</p>

Menu Diagnostics

Sélectionnez	Action effectuée
Auto-test disque dur (certains modèles)	Exécuter un auto-test détaillé du disque dur du système.
Test de la mémoire	Exécuter un test de diagnostic sur la mémoire système.

Index

A

adaptateur secteur
 connexion 14
 identification 10
administrateur, mot de passe
 saisie 44
affichage des informations
 système 68
alimentation
 connexion 14
 économie 21
alimentation, identification du
 connecteur 6
alimentation, identification du
 voyant 4
alimentation par batterie 15
antennes 9
antennes sans fil 9
antennes WLAN, identification 9
antivol, emplacement pour
 câble 5
arrêt 22
arrêt de l'ordinateur 22
augmentation du volume,
 identification de la touche 35
auto-test du disque dur 70

B

batterie
 charge 17, 19
 décharge 18
 économie d'énergie 21
 étalonnage 19
 identification 10
 insertion 16
 mise au rebut 22
 niveaux bas de batterie 18
 recharge 21
 retrait 16
 stockage 21

BIOS, mise à jour 64
bouton des périphériques sans fil,
 identification 4, 26
bouton droit du pavé tactile,
 identification 2
bouton gauche du pavé tactile,
 identification 1
bouton Muet 36
boutons
 à droite sur le pavé tactile 2
 gauche du pavé tactile 1
 périphériques sans fil 4

C

câble antivol, identification de
 l'emplacement 5
câble réseau
 circuit de suppression des
 parasites 23
 connexion 23
câbles
 LAN 23
 USB 50
 VGA 39
câble USB, connexion 50
carte numérique
 arrêt 49
 insertion 48
 retrait 49
carte SIM
 retrait 32
casque (sortie audio), prise 6, 35
casques 6, 35
changement de langue de l'utilitaire
 de configuration de
 l'ordinateur 67
charge, niveau critique 18
charge de batteries 17, 19
circuit de suppression des
 parasites, câble réseau 23

clavier, identification des touches
 d'activation 52
commandes des périphériques
 sans fil
 bouton 26
 système d'exploitation 26
compartiment, batterie 8
compartiment, module
 mémoire 8
compartiment de la batterie,
 identification 8
composants multimédia,
 identification 34
concentrateurs 50
concentrateurs USB 50
configuration d'une connexion
 Internet 28
configuration d'un réseau
 WLAN 28
connecteur de carte numérique,
 identification 5
connexion, alimentation
 externe 14
connexion à un réseau WLAN 29
connexion à un réseau WLAN
 d'entreprise 29
connexion à un réseau WLAN
 public 29
cordon, alimentation 10
cordon d'alimentation,
 identification 10
cryptage 29

D

déplacement avec l'ordinateur 21
dispositifs de sécurité dans les
 aéroports 57
disque dur, externe 57
disque dur externe 57

- E**
économie d'énergie 21
écouteurs 6, 35
écran
 basculement de l'image 54
 luminosité de l'écran, touches d'activation 54
éléments
 côté droit 5
 côté gauche 5
 écran 7
 face inférieure 8
 matériel supplémentaire 9
 panneau avant 3
 pavé tactile 1
étalonnage d'une batterie 19
état du processeur C4 70
étiquettes
 certificat d'authenticité Microsoft 10
 réglementations 10
 service tag 10
- F**
fonctions audio, vérification 38
- G**
gestion d'un mot de passe administrateur 44
gestion d'un mot de passe de mise sous tension 45
- H**
haut-parleurs, identification 7, 35
- I**
icône des périphériques sans fil 25
icône d'état du réseau 25
icônes
 état du réseau 25
 périphériques sans fil 25
image à l'écran, basculement 54
informations système 69
installation, ordinateur 1
interrupteur d'alimentation, identification 4
interrupteur d'écran, identification 7
interrupteur d'écran interne, identification 7
- interrupteurs
 alimentation 4
- L**
lecteur média 11
logiciels
 installation 37
 Lecteur Windows Media 37
 multimédia 37
logiciels, mise à jour 66
logiciels multimédia
 installation 37
 utilisation 37
logo Windows, identification de la touche 3
loquets, dégagement de la batterie 8
loquets de dégagement batterie 8, 17
loquets de dégagement de la batterie 8, 16
luminosité de l'écran, touches d'activation 54
- M**
matériel, identification 1
menu Configuration du système 70
menu Diagnostics 70
menu Principal 69
menu Sécurité 69
microphone interne, identification 7, 35
mise sous tension, mot de passe saisie 45
module mémoire
 insertion 60
 retrait 60
module mémoire, cache du compartiment
 remplacement 61
 retrait 60
module mémoire, identification du compartiment 8
module mobile à large bande HP 31
module mobile à large bande HP, désactivé 31
moniteur, connexion 39
- moniteur externe, identification du port 5
moniteur externe, port 39
mot de passe administrateur
 création 44
 gestion 44
mot de passe de mise sous tension
 création 45
 gestion 45
mots de passe
 administrateur 43
 définis dans Windows 42
 définition dans l'utilitaire de configuration de l'ordinateur 43
 mise sous tension 44
Muet, bouton 36
Muet, identification de la touche 35
- N**
navigation dans l'utilitaire de configuration de l'ordinateur 68
niveau bas de batterie 18
nom et numéro du produit, ordinateur 10
numéro de série, ordinateur 10
- O**
options d'amorçage 70
ordre de démarrage 70
ouvertures d'aération, identification 6, 8
- P**
pare-feu 29
pavé tactile
 boutons 1
 identification 2
 utilisation 52
pavé tactile, identification de la zone de défilement 2
périphériques audio, connexion externe 38
périphériques audio externes, connexion 38
périphériques sans fil, identification du voyant 4, 26
périphériques USB
 arrêt 51
 connexion 50

- description 50
- retrait 51
- périphérique WLAN 25
- ports
 - moniteur externe 39
 - USB 5, 6, 50
- prise d'entrée audio (microphone) 6, 35
- prise du microphone (entrée audio) 6, 35
- prise réseau RJ-45, identification 5
- prises
 - entrée audio (microphone) 6, 35
 - RJ-45 (réseau) 5
 - sortie audio (casque) 6, 35
- projecteur, connexion 39

Q

- QuickLock 42
- QuickLock, touches d'activation 54

R

- réduction du volume, identification de la touche 35
- réglementations, informations
 - numéro de série du module mobile à large bande HP 10
 - périphériques sans fil 10
 - réglementations, étiquette 10
- réseau, identification de la prise 5
- réseau local
 - câble requis 23
 - connexion, câble 23
- réseau local sans fil (WLAN)
 - connexion 29
 - connexion à un réseau WLAN d'entreprise 29
 - connexion à un réseau WLAN public 29
 - portée utile 30
- réseau sans fil, connexion 25
- réseau sans fil (WLAN)
 - équipement nécessaire 28
 - sécurité 28
- restauration des paramètres par défaut 68

S

- saisie d'un mot de passe
 - administrateur 44
- saisie d'un mot de passe de mise sous tension 45
- sécurité, réseau sans fil 28
- sélection dans l'utilitaire de configuration de l'ordinateur 68
- Service Tag 10
- SIM
 - insertion 31
- sortie audio (casque), prise 6, 35
- sortie de l'utilitaire de configuration de l'ordinateur 69
- souris, externe
 - connexion 52
 - définition des préférences 52
- stockage d'une batterie 21
- support inscriptible 11
- support langue 70
- support lisible 11
- système d'exploitation 22
- système ne répondant plus 22

T

- température 21
- température de batterie 21
- test de la mémoire 70
- touche des applications, Windows 3
- touche fn 3, 52
- touches
 - applications Windows 3
 - fn 3
 - fonction 3
 - logo Windows 3
- touches d'activation
 - activation de QuickLock 54
 - activation du mode veille 53
 - augmentation de la luminosité de l'écran 54
 - augmentation du volume du haut-parleur 55
 - basculement de l'image à l'écran 54
 - désactivation du volume du haut-parleur 55
 - description 52
 - réduction de la luminosité de l'écran 54

- réduction du volume du haut-parleur 55
- utilisation 53
- touches de fonction 3, 52
- transmissions vidéo, types 54

U

- unité, identification du voyant 4
- unité de CD 57
- unité de disquette 57
- unité de DVD 57
- unité externe 57
- unité optique 57
- unités
 - disques durs 57
 - disquette 57
 - externes 57
 - optique 57
- unités, ordre d'amorçage 70
- USB, identification des ports 5, 6, 50
- utilitaire de configuration de l'ordinateur, mots de passe définis 43

V

- veille
 - activation 11
 - sortie 11
- veille, touche d'activation 53
- veille prolongée
 - activation 12
 - activation suite à un niveau critique de batterie 18
 - sortie 12
- vérification des fonctions audio 38
- verrouillage, identification du voyant 2
- volume, bouton Muet 36
- volume, réglage 36
- voyant de batterie 17
- voyant de la batterie 4, 18
- voyants
 - alimentation 4
 - batterie 4
 - périphériques sans fil 4
 - unité 4
 - verrouillage 2
 - webcam 7

W

webcam, identification 7, 35

webcam, identification du
voyant 7, 35

Windows, identification de la touche
des applications 3

Windows, mots de passe
définis 42

WWAN, identification des
antennes 9

