

# HP Photosmart M527

Appareil photo numérique



## Guide de l'utilisateur

## Informations légales

© Copyright 2006 Hewlett-Packard  
Development Company, L.P.

Les informations contenues dans le présent document sont susceptibles d'être modifiées sans notification préalable. Les garanties applicables aux produits et services HP sont décrites dans les documents de garantie accompagnant ces produits et services. Aucun élément de ce document ne saurait être considéré comme une garantie supplémentaire. La société HP ne saurait être tenue pour responsable des erreurs ou omissions, techniques ou rédactionnelles, contenues dans ce document.

Windows® est une marque déposée de Microsoft Corporation aux États-Unis.



Le logo SD est une marque de son propriétaire.

# Sommaire

<b>1</b>	<b>Mise en route</b> .....	5
	Dessus et arrière de l'appareil photo .....	5
	Avant, côté et dessous de l'appareil photo.....	6
	Kit d'adaptation de la station d'accueil à l'appareil photo.....	6
	Avant de prendre des photos.....	6
	Installation des piles.....	7
	Chargement des piles.....	7
	Mise sous tension de l'appareil photo.....	7
	Sélection de la langue.....	7
	Réglage de la région.....	8
	Réglage de la date et de l'heure.....	8
	Installation et formatage d'une carte mémoire en option.....	8
	Installation du logiciel.....	9
	Utilisation de votre appareil photo.....	10
<b>2</b>	<b>Prise de photos et enregistrement de clips vidéo</b> .....	11
	Prise de photos.....	11
	Enregistrement de clips vidéo.....	12
	Revisualisation instantanée, mode.....	12
	Mise au point et exposition.....	12
	Mise au point sur le sujet.....	13
	Optimisation de la mise au point.....	13
	Utilisation de la fonction de verrouillage de la mise au point.....	13
	Optimisation de l'exposition.....	14
	Utilisation du zoom.....	14
	Zoom optique.....	15
	Zoom numérique.....	15
	Configuration du flash.....	15
	Anti-yeux rouges.....	16
	Utilisation des modes de prise de vue.....	16
	Utilisation du mode Retardateur.....	17
	Utilisation du mode Rafale.....	18
	Utilisation du Menu Capture.....	18
	Option Compens. exposition.....	20
	Option Balance des blancs.....	20
	Sensibilité ISO.....	20
<b>3</b>	<b>Visualisation de photos et de clips vidéo</b> .....	21
	Suppression d'images.....	22
	Affichage des miniatures.....	22
	Agrandissement des images.....	22
<b>4</b>	<b>Utilisation du Menu Galerie créative</b> .....	23
	Suppression de l'effet yeux rouges.....	23
	Application d'effets artistiques.....	24
	Modification des couleurs.....	24
	Ajout de bordures.....	25
	Enregistrement de commentaires audio.....	25

<b>5</b>	<b>Transfert et impression d'images</b> .....	26
	Transfert d'images avec le logiciel HP Photosmart.....	26
	Transfert de photos sans le logiciel HP Photosmart.....	26
	Connexion à l'ordinateur.....	27
	Utilisation d'un lecteur de carte mémoire.....	27
	Impression d'images à partir de l'appareil photo.....	28
<b>6</b>	<b>Utilisation de HP Photosmart Express</b> .....	29
	Utilisation du Menu Photosmart Express.....	29
	Configuration de destinations en ligne dans l'appareil photo.....	30
	Envoi d'images à des destinations en ligne.....	30
	Sélection d'images à imprimer.....	30
	Commande de tirages en ligne.....	31
<b>7</b>	<b>Utilisation du Menu Configuration</b> .....	32
<b>8</b>	<b>Dépannage</b> .....	33
	Réinitialisation de l'appareil photo.....	33
	Problèmes et solutions.....	33
<b>9</b>	<b>Support produit</b> .....	38
	Sites Web utiles.....	38
	Accès au support.....	38
<b>A</b>	<b>Gestion des piles</b> .....	40
	Caractéristiques principales des piles.....	40
	Extension de la durée de vie des piles.....	40
	Mesures de sécurité lors de l'utilisation de piles.....	40
	Icônes d'alimentation.....	41
	Nombre de photos par type de pile.....	41
	Performances des piles.....	42
	Rechargement des piles NiMH.....	42
	Mesures de sécurité lors du rechargement de piles.....	43
<b>B</b>	<b>Spécifications</b> .....	44
	Capacité mémoire.....	45
	Option Qualité d'image.....	45
	<b>Index</b> .....	47

# 1 Mise en route

Utilisez cette section pour vous familiariser avec les commandes de l'appareil photo, le configurer et commencer à prendre des photos.

## Dessus et arrière de l'appareil photo

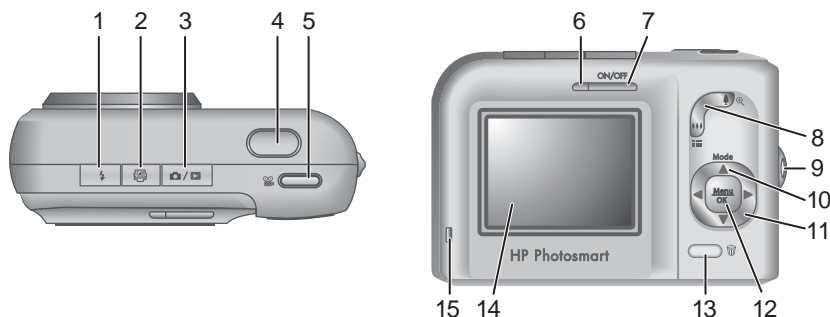

1	Bouton <b>Flash</b> : reportez-vous à la section <i>Configuration du flash</i> , page 15.
2	Bouton <b>Photosmart Express</b> : reportez-vous à la section <i>Utilisation de HP Photosmart Express</i> , page 29.
3	Bouton <b>Prévisualisation/Lecture</b> : bascule entre les modes <b>Prévisualisation</b> et <b>Lecture</b> (reportez-vous aux sections <i>Prise de photos et enregistrement de clips vidéo</i> , page 11 et <i>Visualisation de photos et de clips vidéo</i> , page 21).
4	Bouton <b>Déclencheur</b> .
5	Bouton <b>Vidéo</b> .
6	Voyant d'alimentation.
7	Bouton ON/OFF.
8	Bouton <b>Zoom</b> : reportez-vous à la section <i>Utilisation du zoom</i> , page 14.
9	Attache-sangle.
10	Bouton <b>Mode</b> : appuyez sur la touche ▲ pour accéder au menu <b>Mode de prise de vue</b> à partir du mode <b>Prévisualisation</b> (reportez-vous à la section <i>Utilisation des modes de prise de vue</i> , page 16).
11	Touches ▲▼ et ◀▶ : permettent de naviguer dans les menus et les images.
12	Bouton  : permet d'afficher les menus de l'appareil photo, de sélectionner les options et de valider les opérations.

(suite)

13	 Bouton <b>Supprimer</b> : permet d'accéder à la fonction <b>Supprimer</b> à partir du mode <b>Lecture</b> (reportez-vous à la section <a href="#">Suppression d'images</a> , page 22).
14	Écran.
15	Voyant de chargement des piles.

## Avant, côté et dessous de l'appareil photo

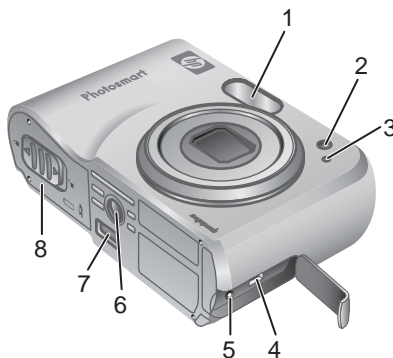

1	Flash.
2	Retardateur : reportez-vous à la section <a href="#">Utilisation du mode Retardateur</a> , page 17.
3	Micro.
4	Connecteur USB.
5	Connecteur pour adaptateur secteur.
6	Filetage pour trépied.
7	Connecteur pour station d'accueil.
8	Volet du compartiment des piles/de la carte mémoire.

## Kit d'adaptation de la station d'accueil à l'appareil photo

Les stations d'accueil sont fournies avec plusieurs kits d'adaptation. Pour installer la station d'accueil en option sur cet appareil photo, utilisez le kit d'adaptation comportant l'étiquette verte carrée. Reportez-vous au Guide de l'utilisateur de la station d'accueil pour obtenir des instructions.

## Avant de prendre des photos

Suivez les procédures ci-dessous dans leur intégralité avant de prendre des photos ou d'enregistrer des clips vidéo.

## Installation des piles

1. Ouvrez le volet du compartiment des piles/de la carte mémoire en faisant glisser le loquet correspondant comme indiqué sur le volet.
2. Insérez les piles.
3. Refermez le volet du compartiment des piles/de la carte mémoire.



**Remarque** Mettez l'appareil photo hors tension avant d'enlever les piles. Si vous utilisez des piles rechargeables NiMH, chargez-les complètement avant de les utiliser pour la première fois (reportez-vous à la section [Chargement des piles](#), page 7).



## Chargement des piles

Vous pouvez charger les piles dans l'appareil photo à l'aide d'un adaptateur secteur en option ou dans la baie de chargement supplémentaire pour pile d'une station d'accueil pour appareil photo HP Photosmart en option.

Connectez l'adaptateur secteur en option à l'appareil photo, puis branchez-le sur une prise électrique. Si vous utilisez une station d'accueil pour appareil photo, connectez la station d'accueil puis l'appareil photo.

Le clignotement du voyant de chargement des piles de l'appareil photo indique que la pile est en cours de chargement. Si vous chargez les piles via une station d'accueil HP Photosmart Premium en option, c'est le voyant de la station d'accueil qui clignote. Les piles sont complètement chargées lorsque le voyant ne clignote plus (au bout de 12 à 15 heures environ).



**Remarque** Vous pouvez également recharger les piles à l'aide d'un chargeur rapide HP Photosmart en option.

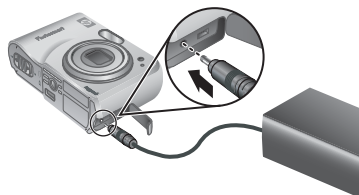

## Mise sous tension de l'appareil photo

Pour mettre l'appareil photo sous tension, appuyez sur le bouton ON/OFF.

## Sélection de la langue

Utilisez les touches ▲▼ et ◀▶ pour sélectionner la langue, puis appuyez sur le bouton Menu OK.

Vous pourrez changer la langue ultérieurement via le **Menu Configuration** (reportez-vous à la section [Utilisation du Menu Configuration](#), page 32).

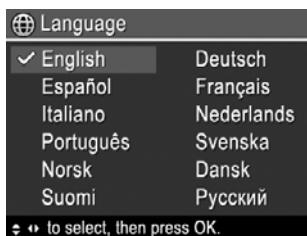



## Réglage de la région

Associé au paramètre **Langue**, le paramètre **Région** détermine le format de date par défaut et le format du signal vidéo pour l'affichage des images de l'appareil photo sur un téléviseur lorsqu'il est connecté via une station d'accueil HP Photosmart Premium ou une station d'accueil de base sans fil en option (reportez-vous à la section *Utilisation du Menu Configuration*, page 32).

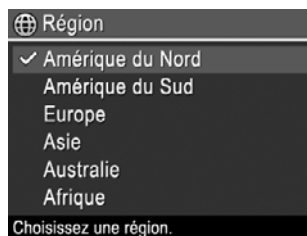
Utilisez les touches ▲▼ pour sélectionner la région, puis appuyez sur le bouton .



## Réglage de la date et de l'heure

1. Utilisez les touches ▲▼ pour régler la valeur sélectionnée.
2. Utilisez les touches ◀▶ pour passer aux autres sélections et répétez l'étape 1 jusqu'à ce que la date et l'heure soient correctes.
3. Appuyez sur le bouton  une fois que la date, l'heure et le format sont corrects, puis à nouveau sur le bouton  pour valider l'opération.







Vous pourrez changer la date et l'heure ultérieurement via le **Menu Configuration** (reportez-vous à la section *Utilisation du Menu Configuration*, page 32).

## Installation et formatage d'une carte mémoire en option

1. Mettez l'appareil photo hors tension et ouvrez le volet du compartiment des piles/de la carte mémoire.
2. Insérez la carte mémoire en option dans le petit logement. Vérifiez que la carte mémoire est bien positionnée.
3. Fermez le volet du compartiment des piles/ de la carte mémoire, puis mettez l'appareil photo sous tension.



Formatez toujours les cartes mémoire avant leur première utilisation.

1. Après avoir mis l'appareil photo hors tension, appuyez sur le bouton  jusqu'à ce que l'icône  apparaisse brièvement dans le coin supérieur droit de l'écran. Cela indique que vous êtes en mode **Lecture**.
2. Appuyez sur le bouton .
3. Utilisez les touches ▲▼ pour sélectionner **Formater la carte**, puis appuyez sur le bouton .
4. Utilisez les touches ▲▼ pour sélectionner **Oui**, puis appuyez sur le bouton  pour formater la carte.





**Remarque** Lorsque vous installez une carte mémoire, les photos et les clips vidéo sont enregistrés sur cette carte et non dans la mémoire interne. Pour utiliser la mémoire interne et visionner les images qui y sont stockées, retirez la carte mémoire. Pour déplacer les images depuis la mémoire interne vers une carte mémoire, reportez-vous à la description de l'option **Dépl. images sur carte** à la section *Utilisation du Menu Galerie créative*, page 23.

Pour plus d'informations sur les cartes mémoire prises en charge, reportez-vous à la section *Stockage*, page 44.

## Installation du logiciel

Le logiciel HP Photosmart permet de transférer vos photos et vos clips vidéo vers votre ordinateur, mais aussi de modifier les images stockées (élimination de l'effet yeux rouges, rotation, rognage, redimensionnement, réglage de la qualité, ajout de couleurs et d'effets spéciaux, etc.). Reportez-vous à la section *À propos du logiciel HP Photosmart*, page 9.



**Remarque** Si vous avez des difficultés à installer ou à utiliser le logiciel HP Photosmart, consultez le site Web du service client HP pour obtenir des informations complémentaires : [www.hp.com/support](http://www.hp.com/support).

### Windows

Si votre ordinateur Windows ne répond pas aux critères de configuration requis, comme indiqué sur l'emballage de votre appareil photo, le programme installe HP Photosmart Essential (reportez-vous à la section *À propos du logiciel HP Photosmart*, page 9).

1. Fermez tous les programmes et désactivez temporairement tout programme de protection antivirus.
2. Insérez le CD du logiciel HP Photosmart dans votre lecteur de CD et suivez les instructions qui apparaissent à l'écran. Si l'écran d'installation n'apparaît pas, cliquez sur **Démarrer**, puis sur **Exécuter** et tapez **D:\Setup.exe** (où **D** correspond à la lettre désignant votre lecteur de CD). Cliquez ensuite sur **OK**.
3. Une fois le logiciel installé, réactivez votre protection antivirus.

### Macintosh

1. Insérez le CD du logiciel HP Photosmart dans votre lecteur de CD.
2. Double-cliquez sur l'icône du CD située sur le bureau.
3. Double-cliquez sur l'icône du programme d'installation et suivez les instructions qui s'affichent à l'écran.

## À propos du logiciel HP Photosmart

Le CD qui accompagne votre appareil photo contient les versions suivantes du logiciel HP Photosmart :

- Logiciel HP Photosmart Premier (pour les systèmes Windows XP et XP x64 avec au moins 128 Mo de RAM). Cette version du logiciel inclut des fonctionnalités supplémentaires qui permettent d'utiliser **Photosmart Express** pour envoyer des images par e-mail aux destinataires que vous voulez, créer des albums en ligne et imprimer automatiquement les images que vous souhaitez lorsque vous connectez votre appareil photo à votre ordinateur. Reportez-vous à la section *Utilisation de HP Photosmart Express*, page 29.
- Logiciel HP Photosmart Essential (pour les systèmes Windows 98, 98SE, Millenium et 2000, mais aussi pour les systèmes Windows XP comportant moins de 128 Mo de RAM). Cette version ne dispose pas des fonctionnalités supplémentaires du logiciel HP Photosmart Premier.
- Logiciel HP Photosmart Mac (systèmes Macintosh).

Pour en savoir plus sur les fonctionnalités du logiciel et sur la façon de les utiliser, reportez-vous à l'**Aide** du logiciel HP Photosmart.

## Utilisation de votre appareil photo



Maintenant que vous avez terminé la configuration, vous pouvez prendre des photos, enregistrer des clips vidéo et les visualiser.

Pour plus d'informations sur la prise de photos et l'enregistrement de clips vidéo	Reportez-vous aux sections <i>Prise de photos</i> , page 11 et <i>Enregistrement de clips vidéo</i> , page 12.
Pour plus d'informations sur la visualisation des photos et des clips vidéo sur l'appareil photo	Reportez-vous à la section <i>Visualisation de photos et de clips vidéo</i> , page 21.
Pour plus d'informations sur l'amélioration de vos images	Reportez-vous à la section <i>Utilisation du Menu Galerie créative</i> , page 23.
Pour plus d'informations sur le transfert des images de votre appareil photo vers un ordinateur	Reportez-vous à la section <i>Transfert d'images avec le logiciel HP Photosmart</i> , page 26.
Pour plus d'informations sur l'impression des images	Reportez-vous à la section <i>Impression d'images à partir de l'appareil photo</i> , page 28.





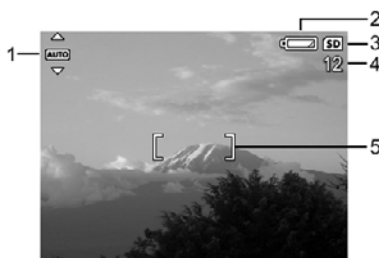

**Conseil** Pour passer du mode **Prévisualisation** au mode **Lecture** et inversement, appuyez sur le bouton  / .

## 2 Prise de photos et enregistrement de clips vidéo

Le mode **Prévisualisation** permet de cadrer vos photos et vos clips vidéo à l'écran. Pour l'activer, appuyez sur le bouton  /  jusqu'à ce que l'icône  apparaisse brièvement dans le coin supérieur droit de l'écran. L'écran **Prévisualisation** ressemble à ceci :



1		Indicateur du <b>mode de prise de vue</b> .
2		Indicateur du niveau de charge des piles (reportez-vous à la section <i> Icônes d'alimentation, page 41</i> ).
3		Indicateur de carte mémoire.
4	<b>12</b>	Nombre de photos restantes.
5		Crochets de mise au point (reportez-vous à la section <i>Mise au point et exposition, page 12</i> ).

### Prise de photos



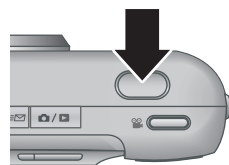

Vous pouvez prendre une photo pratiquement à tout moment lorsque l'appareil photo est sous tension, quel que soit ce qui apparaît à l'écran.

1. Appuyez sur le bouton  /  jusqu'à ce que l'icône  apparaisse brièvement dans le coin supérieur droit de l'écran. Cela indique que vous êtes en mode **Prévisualisation**.
2. Cadrez le sujet de votre photo.
3. Appuyez sur le bouton **Déclencheur** jusqu'à mi-course pour mesurer et verrouiller la mise au point et l'exposition. Les crochets de mise au point de l'écran deviennent verts en continu une fois la mise au point verrouillée (reportez-vous à la section *Mise au point et exposition, page 12*).





4. Appuyez à fond sur le bouton **Déclencheur** pour prendre la photo.
5. Pour ajouter un commentaire audio, continuez à maintenir le bouton **Déclencheur** enfoncé, puis relâchez-le une fois que vous avez terminé.

## Enregistrement de clips vidéo

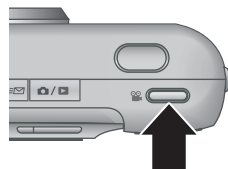
1. Appuyez sur le bouton  /  jusqu'à ce que l'icône  apparaisse brièvement dans le coin supérieur droit de l'écran. Cela indique que vous êtes en mode **Prévisualisation**.
2. Cadrez le sujet.
3. Appuyez sur le bouton  **Vidéo**, puis relâchez-le.
4. Pour arrêter l'enregistrement vidéo, appuyez une nouvelle fois sur le bouton  **Vidéo**, puis relâchez-le.



## Revisualisation instantanée, mode

Une fois que vous avez pris une photo ou que vous avez enregistré un clip vidéo, l'appareil photo l'affiche brièvement en mode **Revisualisation instantanée**. Pour supprimer la photo ou le clip vidéo, appuyez sur le bouton , sélectionnez **Cette image** dans le sous-menu **Supprimer**, puis appuyez sur le bouton .



**Remarque** Pour entendre les commentaires associés aux photos ou aux clips vidéo, transférez-les vers votre ordinateur à l'aide du logiciel HP Photosmart ou utilisez une station d'accueil HP Photosmart en option pour connecter l'appareil photo à un téléviseur.

## Mise au point et exposition

Lorsque vous appuyez sur le bouton **Déclencheur** jusqu'à mi-course, l'appareil photo mesure et verrouille la mise au point et l'exposition. Lorsque vous utilisez la mise au point automatique :

Indicateur	Description
Crochets de mise au point verts	Image mise au point.
Crochets de mise au point rouges	Image non mise au point (reportez-vous à la section <a href="#">Optimisation de la mise au point</a> , page 13).
 (icône de main tremblante)	Exposition longue requise (reportez-vous à la section <a href="#">Optimisation de l'exposition</a> , page 14).



**Conseil** Si vous avez suivi les suggestions de mise au point et d'exposition et si, malgré tout, votre image n'est pas bien exposée ou mise au point lorsque vous l'affichez en mode **Lecture**, reportez-vous aux rubriques concernant les images floues, sous-exposées, sur-exposées ou granuleuses à la section [Dépannage](#), page 33.

## Mise au point sur le sujet

Lorsque vous appuyez sur le bouton **Déclencheur** jusqu'à mi-course, l'appareil photo mesure la mise au point avec les crochets de mise au point. Une fois l'image mise au point, les crochets de mise au point deviennent verts.

Si les crochets de mise au point n'entourent pas votre sujet, utilisez la fonction de **verrouillage de la mise au point** (reportez-vous à la section *Utilisation de la fonction de verrouillage de la mise au point*, page 13).



## Optimisation de la mise au point

Lorsque l'appareil photo ne peut pas effectuer automatiquement la mise au point, les crochets de mise au point deviennent rouges. Cela indique que la photo risque d'être floue parce que le sujet n'est pas dans la plage de mise au point ou parce que le contraste de la scène est faible.

Lorsque l'appareil photo est réglé sur un mode de prise de vue (reportez-vous à la section *Utilisation des modes de prise de vue*, page 16) autre que **Macro**, s'il n'arrive pas à effectuer la mise au point, il prend quand même la photo. Relâchez le bouton **Déclencheur**, recadrez le sujet, puis enfoncez à mi-course le bouton **Déclencheur**. Si les crochets de mise au point sont toujours rouges :

- Sélectionnez un mode de prise de vue plus approprié à la scène que vous essayez de photographier (reportez-vous à la section *Utilisation des modes de prise de vue*, page 16).
- Si le contraste de la scène est faible, utilisez la fonction de **verrouillage de la mise au point** (reportez-vous à la section *Utilisation de la fonction de verrouillage de la mise au point*, page 13) et visez un point du sujet qui comporte plus de couleurs ou des bords plus marqués.
- Si le sujet est trop proche (moins de 500 mm ou de 20 pouces), éloignez-vous du sujet ou utilisez le mode **Macro** (reportez-vous à la description de l'option **Macro** à la section *Utilisation des modes de prise de vue*, page 16).

Lorsque l'appareil photo est réglé sur le mode **Macro**, s'il n'arrive pas à effectuer la mise au point, il ne prend pas la photo. Essayez de procéder comme suit :

- Explorez la plage **Macro** ou réglez l'appareil photo sur le mode **Auto** (reportez-vous à la description de l'option **Auto** à la section *Utilisation des modes de prise de vue*, page 16).
- En cas de contraste faible, utilisez l'option de **verrouillage de la mise au point** (reportez-vous à la section *Utilisation de la fonction de verrouillage de la mise au point*, page 13).

## Utilisation de la fonction de verrouillage de la mise au point

Utilisez la fonction de **verrouillage de la mise au point** pour effectuer la mise au point sur un sujet qui n'est pas au centre de la photo, pour réaliser des photos en mouvement plus rapidement en effectuant au préalable la mise au point sur la zone dans laquelle l'action va se produire ou pour effectuer la mise au point dans des zones où l'éclairage/le contraste est faible.

1. Cadrez le sujet de votre photo avec les crochets de mise au point. Si l'éclairage/le contraste est faible, cadrez un élément dont l'éclairage/le contraste est plus élevé.
2. Appuyez sur le bouton **Déclencheur** jusqu'à mi-course.
3. Tout en maintenant le bouton **Déclencheur** enfoncé à mi-course, recadrez votre prise de vue.
4. Appuyez à fond sur le bouton **Déclencheur** pour prendre la photo.



## Optimisation de l'exposition

Lorsque vous appuyez sur le bouton **Déclencheur** jusqu'à mi-course, l'appareil photo mesure également la luminosité afin de régler l'exposition adéquate.

Lorsque l'appareil photo est réglé sur un mode de prise de vue autre que **Déclenchement rapide** (reportez-vous à la description de l'option **Déclenchement rapide** à la section *Utilisation des modes de prise de vue, page 16*), s'il détermine que l'exposition nécessaire risque d'être très longue, une icône de main tremblante (👉) apparaît. L'appareil photo prend la photo, mais celle-ci risque d'être floue ; il est en effet difficile de maintenir l'appareil photo sans bouger pendant la durée requise. Essayez de procéder comme suit :

- Réglez le flash sur le mode **Flash auto** ou sur **Flash activé** (reportez-vous à la section *Configuration du flash, page 15*).
- Placez l'appareil photo sur un trépied ou sur une surface stable.
- Augmentez la luminosité.

Lorsque l'appareil photo est réglé sur le mode **Déclenchement rapide**, s'il détermine que la luminosité est insuffisante, le message **ECLAIRAGE INSUFFISANT POUR LE DECLENCHEMENT RAPIDE** apparaît sur l'écran et l'appareil ne prend pas la photo. Essayez de procéder comme suit :

- Sélectionnez un autre mode de prise de vue (reportez-vous à la section *Utilisation des modes de prise de vue, page 16*).
- Augmentez la luminosité.

## Utilisation du zoom



Votre appareil photo est équipé d'un zoom optique et d'un zoom numérique. Le zoom optique déploie physiquement l'objectif afin de « rapprocher » le sujet de votre photo. Une fois que vous avez complètement déployé l'objectif avec le zoom optique, l'appareil photo utilise le zoom numérique. Le zoom numérique n'utilise pas de composant mobile de l'objectif.



**Conseil** Plus vous zoomez, plus les petits mouvements de votre appareil photo sont amplifiés (phénomène appelé tremblement de l'appareil). Si l'icône  apparaît lorsque vous appuyez sur le bouton **Déclencheur** jusqu'à mi-course, la photo risque d'être floue. Maintenez fermement l'appareil photo ou augmentez l'éclairage de la scène. Essayez de maintenir l'appareil photo plus près de votre corps ou contre un objet stable ou posez-le sur un trépied ou toute autre surface stable.

## Zoom optique





Grâce au zoom optique, l'objectif peut passer de la position « grand angle » (1x) à la position « téléobjectif » (3x).

En mode **Prévisualisation**, utilisez les boutons de la fonction **Zoom** pour le régler. Appuyez respectivement sur le bouton  ou  pour effectuer un zoom avant ou un zoom arrière.



## Zoom numérique

En zoom numérique, l'écran affiche un cadre jaune autour de la scène.





1. En mode **Prévisualisation**, appuyez sur le bouton  de la fonction **Zoom** pour effectuer un zoom optique jusqu'au niveau maximum, puis relâchez-le.
2. Appuyez sur le bouton  et maintenez-le enfoncé jusqu'à ce que l'image que vous voulez prendre remplisse complètement le cadre jaune. Si vous zoomez trop en avant, appuyez sur le bouton .
3. Pour revenir au zoom optique, appuyez sur le bouton  jusqu'à ce que le zoom numérique s'arrête. Relâchez le bouton , puis appuyez à nouveau dessus.





**Remarque 1** Le zoom numérique n'est pas disponible pour l'enregistrement de clips vidéo.



**Remarque 2** Le zoom numérique réduit la résolution de l'image. Votre photo risque donc d'être plus granuleuse que la même image prise avec un zoom optique. Pour obtenir une meilleure qualité, limitez l'utilisation du zoom numérique.

## Configuration du flash

Pour sélectionner un mode de flash, appuyez sur le bouton , utilisez les touches   pour sélectionner le mode souhaité, puis appuyez sur le bouton .

	<b>Flash auto</b> (par défaut) : l'appareil photo utilise le flash si nécessaire.
	<b>Anti-yeux rouges</b> : l'appareil utilise le flash avec la fonction de réduction de l'effet yeux rouges, si nécessaire, pour réduire le risque que des sujets humains aient les yeux rouges sur la photo finale. Pour plus d'informations

(suite)

	sur la réduction de l'effet yeux rouges, reportez-vous à la section <i>Anti-yeux rouges</i> , page 16.
	<b>Flash activé</b> : l'appareil photo utilise toujours le flash. Si la source de lumière principale est derrière votre sujet, ce réglage permet d'augmenter la lumière devant le sujet.
	<b>Flash désactivé</b> : l'appareil photo n'utilise pas le flash. Utilisez ce réglage pour prendre des sujets mal éclairés en dehors de la portée du flash ou en utilisant la lumière ambiante.

Le mode sélectionné pour le **Flash** est conservé jusqu'à ce que vous le modifiez à nouveau ou que vous mettiez l'appareil photo hors tension.



**Remarque** Le flash n'est pas disponible dans les modes de prise de vue **Rafale**, **Déclenchement rapide**, **Paysage** et **Coucher de soleil**, ni lors de l'enregistrement de clips vidéo. En mode de prise de vue **Portrait nuit**, le flash est réglé sur  **Anti-yeux rouges**.





## Anti-yeux rouges

Le phénomène des yeux rouges survient lorsque la lumière du flash se reflète dans les yeux des sujets : ils apparaissent alors rouges sur la photo. Utilisez le mode  **Anti-yeux rouges** pour que le flash de l'appareil photo se déclenche rapidement jusqu'à trois fois afin de forcer les pupilles des sujets à se rétracter avant d'utiliser le flash principal lors de la prise de la photo. Une photo de ce type est plus longue puisque les sujets doivent attendre les flashes supplémentaires.

## Utilisation des modes de prise de vue

Les modes de prise de vue sont des réglages prédéfinis, adaptés à des situations fréquentes. Ils sont optimisés en fonction de types de scènes ou de situations donnés.

Pour sélectionner un mode de prise de vue, appuyez sur la touche ▲ à partir du mode **Prévisualisation**, utilisez les touches ▲▼ pour sélectionner un mode de prise de vue, puis appuyez sur le bouton .

	<b>Mode Auto</b> (par défaut) : pour prendre rapidement de bonnes photos si vous n'avez pas le temps de sélectionner un mode de prise de vue spécifique.
	<b>Retardateur</b> : pour prendre une photo ou enregistrer un clip vidéo après un délai de 10 secondes (reportez-vous à la section <i>Utilisation du mode Retardateur</i> , page 17).
	<b>Déclenchement rapide</b> : pour prendre des photos plus rapidement qu'en mode <b>Auto</b> , avec un bon éclairage et si le sujet est à une distance moyenne à éloignée.
	<b>Paysage</b> : pour les scènes avec des perspectives profondes, par exemple les montagnes.



(suite)

	<b>Portrait</b> : pour les photos dont le sujet principal est une ou plusieurs personnes.
	<b>Action</b> : pour prendre des événements sportifs, des voitures en mouvement ou toute scène dont vous voulez prendre l'action à la volée.
	<b>Portrait nuit</b> : pour prendre des photos de sujets humains la nuit. Ce mode utilise le flash et une exposition longue. Il est donc conseillé de poser l'appareil photo sur un trépied ou sur une surface stable.
	<b>Plage/Neige</b> : pour photographier des scènes avec un arrière-plan lumineux, par exemple à la plage ou sur la neige.
	<b>Coucher de soleil</b> : pour prendre des photos en extérieur au moment du coucher du soleil.
	<b>Rafale</b> : pour prendre plusieurs photos rapidement à la suite les unes des autres (reportez-vous à la section <i>Utilisation du mode Rafale</i> , page 18).
	<b>Macro</b> : pour prendre des photos de près, à une distance comprise entre 100 et 800 mm.







**Remarque** Les modes de prise de vue ne s'appliquent pas lors de l'enregistrement de clips vidéo.

Le mode de prise de vue sélectionné est conservé jusqu'à ce que vous le modifiez à nouveau ou que vous mettiez l'appareil photo hors tension.

## Utilisation du mode Retardateur

Le retardateur permet de prendre une photo ou d'enregistrer un clip vidéo 10 secondes après avoir appuyé sur le bouton **Déclencheur** ou sur le bouton  **Vidéo**.

1. Appuyez sur la touche ▲ à partir du mode **Prévisualisation**, utilisez les touches ▲▼ pour sélectionner le mode  **Retardateur**, puis appuyez sur le bouton .
2. Placez l'appareil photo sur un trépied ou sur une surface stable.
3. Cadrez le sujet à l'écran.
4. Les étapes suivantes changent selon que vous prenez une photo ou que vous enregistrez un clip vidéo.
  - a. Pour les photos, appuyez sur le bouton **Déclencheur** jusqu'à mi-course pour verrouiller la mise au point et l'exposition. Lorsque les crochets de mise au point deviennent verts, appuyez à fond sur le bouton **Déclencheur**.
  - b. Pour les clips vidéo, appuyez sur le bouton  **Vidéo**, puis relâchez-le.
5. L'appareil lance le compte à rebours de 10 secondes, puis prend la photo ou commence l'enregistrement du clip vidéo.
6. Si vous enregistrez un clip vidéo, appuyez sur le bouton  **Vidéo** pour arrêter l'enregistrement.



**Conseil** Si vous voulez apparaître dans la photo, appuyez à fond sur le bouton **Déclencheur**, puis placez l'appareil photo sur un trépied ou une surface stable. L'appareil photo verrouille la mise au point et l'exposition juste avant la fin du compte à rebours, ce qui vous laisse le temps de vous installer.



**Remarque** Pour ajouter des commentaires audio aux images prises avec le **Retardateur**, reportez-vous à la section *Enregistrement de commentaires audio*, page 25.

L'appareil revient au mode de prise de vue **Auto** par défaut une fois la photo prise ou le clip vidéo enregistré.

## Utilisation du mode Rafale

Le mode Rafale permet de prendre plusieurs photos rapidement lorsque vous appuyez à fond sur le bouton **Déclencheur** et que vous le maintenez enfoncé.

1. Appuyez sur la touche ▲ à partir du mode **Prévisualisation**, utilisez les touches ▲▼ pour sélectionner le mode  **Rafale**, puis appuyez sur le bouton <sup>Menu</sup>OK.
2. Cadrez le sujet, puis appuyez sur le bouton **Déclencheur** jusqu'à mi-course pour verrouiller la mise au point et l'exposition. Appuyez ensuite à fond sur le bouton **Déclencheur** et maintenez-le enfoncé. L'appareil photo prend des photos aussi rapidement que possible jusqu'à ce que vous relâchiez le bouton **Déclencheur** ou que la mémoire soit saturée.

L'écran reste éteint lors de la prise de photos en mode Rafale. Après la prise de photos en mode Rafale, chaque photo est affichée l'une après l'autre en mode **Revisualisation instantanée** (reportez-vous à la section *Revisualisation instantanée, mode*, page 12). Vous pouvez supprimer toute la séquence de photos en mode **Revisualisation instantanée**. Pour supprimer des photos données, reportez-vous à la section *Suppression d'images*, page 22.





**Remarque** Pour ajouter des commentaires audio aux images prises en mode **Rafale**, reportez-vous à la section *Enregistrement de commentaires audio*, page 25.

Le mode **Rafale** reste actif jusqu'à ce qu'il soit modifié ou qu'il soit ramené au mode **Auto** par défaut lors de la mise hors tension de l'appareil photo.

## Utilisation du Menu Capture

Le **Menu Capture** permet de régler les paramètres de l'appareil photo qui affectent les caractéristiques des photos et des clips vidéo.





1. En mode **Prévisualisation** ou en mode **Lecture**, appuyez sur le bouton <sup>Menu</sup>OK, puis utilisez les touches ◀▶ pour mettre en surbrillance l'onglet .
2. Utilisez les touches ▲▼ pour mettre une option de menu en surbrillance, puis appuyez sur le bouton <sup>Menu</sup>OK pour afficher le sous-menu correspondant.
3. Utilisez les touches ▲▼ pour mettre un paramètre en surbrillance, puis appuyez sur le bouton <sup>Menu</sup>OK.
4. Appuyez sur le bouton  /  pour quitter le **Menu Capture**.

Pour afficher sur l'appareil photo des informations sur une option, utilisez les touches ▲▼ pour sélectionner **Aide...** dans le sous-menu de l'option, puis appuyez sur le bouton <sup>Menu</sup>OK.

Mode

**Mode de prise de vue** : pour sélectionner un mode de prise de vue. Pour plus d'informations sur les modes de prise de vue et sur la façon de les

(suite)

	<p>sélectionner, reportez-vous à la section <i>Utilisation des modes de prise de vue</i>, page 16.</p>
	<p><b>Qualité d'image</b> : définit la résolution et la compression des images. Plus la valeur est élevée, meilleure est la résolution.</p> <ul style="list-style-type: none"><li>● <b>6MP Opt.</b> : pour agrandir ou imprimer des images jusqu'à 28 x 36 cm (11 x 14 pouces).</li><li>● <b>Normale (6MP)</b> (par défaut) : pour imprimer des images jusqu'à 28 x 36 cm (11 x 14 pouces).</li><li>● <b>4MP</b> : pour imprimer des images jusqu'à 20 x 25 cm (8 x 10 pouces).</li><li>● <b>2MP</b> : pour imprimer des images jusqu'à 13 x 18 cm (5 x 7 pouces).</li><li>● <b>VGA</b> : permet d'envoyer des images via e-mail ou sur Internet.</li></ul>
	<p><b>Inclure date/heure</b> : insère la date dans le coin inférieur gauche de l'image.</p> <ul style="list-style-type: none"><li>● <b>Désactivé</b> (par défaut) : la date et l'heure ne sont pas insérées dans l'image.</li><li>● <b>Date seulement</b> : la date est insérée de façon permanente.</li><li>● <b>Date et heure</b> : la date et l'heure sont insérées de façon permanente.</li></ul>
	<p><b>Compens. exposition</b> : remplace le paramètre d'exposition automatique de l'appareil photo. Pour plus d'informations, reportez-vous à la section <i>Option Compens. exposition</i>, page 20.</p> <ul style="list-style-type: none"><li>● Pour rendre les images que vous êtes sur le point de prendre plus vives, appuyez sur la touche ► pour augmenter cette valeur.</li><li>● Pour rendre les images que vous êtes sur le point de prendre plus sombres, appuyez sur la touche ◀ pour réduire cette valeur.</li></ul>
	<p><b>Balance des blancs</b> : équilibre les couleurs en fonction des conditions d'éclairage. Pour plus d'informations, reportez-vous à la section <i>Option Balance des blancs</i>, page 20.</p> <ul style="list-style-type: none"><li>● <b>Auto</b> (par défaut) : corrige la luminosité de la scène. Convient pour la majorité des prises de vue.</li><li>● <b>Soleil</b> : pour les scènes en extérieur dans des conditions ensoleillées ou nuageuses.</li><li>● <b>Ombre</b> : pour des scènes en extérieur à l'ombre ou au crépuscule.</li><li>● <b>Tungstène</b> : pour des scènes en intérieur avec un éclairage incandescent ou halogène.</li><li>● <b>Fluorescente</b> : pour les scènes en intérieur avec un éclairage fluorescent.</li></ul>
	<p><b>Sensibilité ISO</b> : permet de régler la sensibilité de l'appareil photo à la lumière. Pour plus d'informations, reportez-vous à la section <i>Sensibilité ISO</i>, page 20.</p> <ul style="list-style-type: none"><li>● <b>Auto</b> (par défaut) : l'appareil photo sélectionne la sensibilité ISO la mieux adaptée à la scène.</li><li>● <b>ISO 100</b> : en cas d'éclairage faible.</li><li>● <b>ISO 200</b> : lors de prises de vue réalisées dans des zones sombres sans flash ou d'objets qui se déplacent rapidement.</li><li>● <b>ISO 400</b> : en cas d'éclairage faible et/ou lorsque des vitesses de déclenchement rapides sont requises.</li></ul>



**Remarque** Certaines options du **Menu Capture** ne sont pas disponibles pour tous les modes de prise de vue. En outre, d'autres ne s'appliquent pas lors de l'enregistrement de clips vidéo.

### Option **Compens. exposition**

Vous pouvez utiliser l'option **Compens. exposition** pour remplacer le paramètre d'exposition automatique de l'appareil photo. L'option **Compens. exposition** est particulièrement pratique pour les scènes comportant de nombreux objets lumineux (un objet blanc avec un arrière-plan clair, par exemple) ou sombres (un objet noir avec un arrière-plan sombre, par exemple). Sans cette option, de nombreuses scènes risqueraient d'apparaître grises. Si la scène comporte de nombreux objets clairs, réglez **Compens. exposition** sur une valeur positive. Si la scène comporte de nombreux objets sombres, réduisez la valeur de **Compens. exposition**.

### Option **Balance des blancs**

En fonction des conditions d'éclairage, les couleurs n'ont pas la même apparence. Cette option permet à l'appareil photo de compenser ce phénomène. Les couleurs sont reproduites de façon plus précise et les blancs apparaissent réellement en blanc dans l'image finale. Vous pouvez également utiliser cette option pour produire des effets créatifs. Ainsi, le paramètre **Soleil** donne un aspect plus chaud à l'image.

### Sensibilité ISO











Cette option permet de régler la sensibilité de l'appareil photo à la lumière. Lorsque l'option **Sensibilité ISO** est réglée sur le paramètre **Auto** par défaut, l'appareil photo sélectionne la sensibilité ISO la mieux adaptée à la scène.

Des sensibilités ISO faibles permettent de réaliser des prises de vue moins granuleuses (ou avec moins de bruit), mais les vitesses de déclenchement nécessaires sont plus lentes. Si vous prenez une photo dans des conditions d'éclairage faibles sans flash en utilisant le paramètre **ISO 100**, utilisez un trépied.

Des valeurs plus élevées permettent des vitesses de déclenchement plus rapides. Elles peuvent être utilisées lors de prises de vue réalisées dans des zones sombres sans flash ou d'objets qui se déplacent rapidement. Des sensibilités ISO élevées produisent des images plus granuleuses (ou avec davantage de bruit) ; leur qualité risque donc d'être moins bonne.





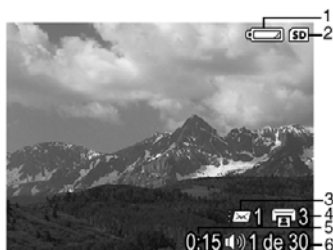

# 3 Visualisation de photos et de clips vidéo

Vous pouvez revoir et manipuler les photos et les clips vidéo en mode **Lecture** comme indiqué ici. Pour plus d'informations sur l'amélioration des images, reportez-vous à la section *Utilisation du Menu Galerie créative*, page 23.

1. Appuyez sur le bouton  /  jusqu'à ce que l'icône  apparaisse dans le coin supérieur droit de l'écran.
2. Utilisez les touches   pour parcourir vos photos et clips vidéo (ceux-ci étant lus automatiquement).  
Lors de la lecture de clips vidéo, appuyez sur le bouton  pour marquer une pause, puis utilisez les touches   pour passer d'une image à une autre.
3. Pour passer au mode **Prévisualisation**, appuyez sur le bouton  / .



En mode **Lecture**, des informations complémentaires sur les photos ou les clips vidéo apparaissent également à l'écran.





1		Indicateur du niveau de charge des piles (reportez-vous à la section <i> Icônes d'alimentation</i> , page 41).
2		Indicateur de carte mémoire.
3		Nombre de destinations Photosmart Share (reportez-vous à la section <i>Utilisation de HP Photosmart Express</i> , page 29).
4		Nombre d'images à imprimer (reportez-vous à la section <i>Transfert et impression d'images</i> , page 26).
5	  	<ul style="list-style-type: none"> <li>• Longueur de l'enregistrement de ce commentaire audio ou de ce clip vidéo.</li> <li>• Commentaire audio associé.</li> <li>• Indicateur de clip vidéo.</li> </ul>
6	<b>1 de 30</b>	Numéro de cette photo ou de ce clip vidéo par rapport au nombre total de photos ou de clips vidéo.

## Suppression d'images

Pour supprimer une image affichée en mode **Lecture** :

1. Appuyez sur le bouton .
2. Utilisez les touches ▲▼ pour sélectionner une option, puis appuyez sur le bouton .
  - **Annuler** : permet de revenir au mode **Lecture** sans supprimer l'image affichée.
  - **Cette image** : supprime la photo ou le clip vidéo.
  - **Ttes images (en mémoire/sur la carte)** : supprime toutes les photos et tous les clips vidéo stockés.
  - **Formater (la mémoire/la carte)** : supprime tous les fichiers stockés, puis formate la mémoire interne ou la carte mémoire.





## Affichage des miniatures

1. En mode **Lecture**, appuyez sur l'option  **Miniatures** pour afficher les miniatures.
2. Utilisez les touches ▲▼ et ◀▶ pour passer d'une miniature à une autre.
3. Appuyez sur le bouton  /  pour quitter l'écran **Miniatures**.



## Agrandissement des images

Cette option, qui ne modifie pas l'image de manière définitive, en améliore l'affichage.







1. En mode **Lecture**, appuyez sur le bouton  (identique au bouton **Zoom avant**  de la fonction **Zoom**). La taille de l'image actuellement affichée est multipliée par deux.
2. Utilisez les touches ▲▼ et ◀▶ pour naviguer au sein de l'image agrandie.
3. Utilisez les boutons  et  pour modifier l'agrandissement.
4. Appuyez sur le bouton  pour revenir au mode **Lecture**.



# 4 Utilisation du Menu Galerie créative

Les fonctionnalités du **Menu Galerie créative** permettent d'améliorer les images capturées.

1. En mode **Lecture**, utilisez les touches ◀▶ pour naviguer jusqu'à une image, puis appuyez sur le bouton  $\frac{\text{Menu}}{\text{OK}}$ .
2. Utilisez les touches ◀▶ pour mettre en surbrillance l'onglet  **Galerie créative**.
3. Utilisez les touches ▲▼ pour sélectionner une option, puis appuyez sur le bouton  $\frac{\text{Menu}}{\text{OK}}$  et suivez les instructions qui apparaissent à l'écran.

	<b>Correction yeux rouges</b> : reportez-vous à la section <i>Suppression de l'effet yeux rouges</i> , page 23.
	<b>Appliquer effets artistiques</b> : reportez-vous à la section <i>Application d'effets artistiques</i> , page 24.
	<b>Modifier couleur</b> : reportez-vous à la section <i>Modification des couleurs</i> , page 24.
	<b>Ajout bordures</b> : reportez-vous à la section <i>Ajout de bordures</i> , page 25.
	<b>Rotation</b> : pivote les images par incrément de 90 degrés. Utilisez les touches ▲▼ pour pivoter l'image dans le sens normal ou inverse des aiguilles d'une montre, par incrément de 90 degrés. Appuyez sur le bouton $\frac{\text{Menu}}{\text{OK}}$ pour enregistrer l'image avec la nouvelle orientation.
	<b>Commentaire audio</b> : reportez-vous à la section <i>Enregistrement de commentaires audio</i> , page 25.
	<b>Dépl. images sur carte</b> : déplace les images depuis la mémoire interne vers une carte mémoire. Disponible uniquement si la mémoire interne contient des images et si une carte mémoire est présente. Pour déplacer des images, sélectionnez cette option, puis suivez les invites qui s'affichent à l'écran.

## Suppression de l'effet yeux rouges

Lorsque vous sélectionnez l'option  **Correction yeux rouges**, l'appareil photo traite la photo en cours afin de supprimer l'effet yeux rouges des personnages.

 **Remarque** Pour éviter l'effet yeux rouges dans les photos, reportez-vous à la description du mode **Anti-yeux rouges** à la section *Configuration du flash*, page 15.





Le processus de suppression de l'effet yeux rouges prend quelques secondes, à l'issue desquelles la photo apparaît avec des cadres verts autour des zones corrigées, ainsi que le sous-menu **Correction yeux rouges**.

- **Enregistrer modifications** (par défaut) : remplace la photo d'origine avant de revenir au **Menu Galerie créative**.
- **Visualiser modifications** : affiche une vue agrandie de la photo avec des cadres verts autour des zones corrigées.
- **Annuler** : permet de revenir au **Menu Galerie créative** sans enregistrer les corrections des yeux rouges.

L'option  **Correction yeux rouges** n'est disponible que pour les photos prises avec le flash.



## Application d'effets artistiques

L'option  **Appliquer effets artistiques** permet de créer une copie de l'image sélectionnée et de lui appliquer des effets créatifs. Pour appliquer des effets artistiques :

1. Utilisez la touche ▼ pour sélectionner l'option  **Appliquer effets artistiques**, puis appuyez sur le bouton .
2. Utilisez les touches ▲▼ pour sélectionner une option et visualiser son effet sur l'image.
  - **Annuler** : permet de revenir au **Menu Galerie créative** sans enregistrer les modifications.
  - **Postérisation** : permet de créer un effet à fort contraste, à tons mats.
  - **Eclat adouci** : permet de créer un effet de luminosité diffuse et subtile.
  - **Amincissant** : permet de compresser les objets au centre d'une image pour qu'ils paraissent plus minces.
  - **Kaléidoscope** : permet d'afficher l'image en miroir dans quatre directions.
3. Appuyez sur le bouton  pour sélectionner l'effet artistique et afficher le sous-menu Créatif. Suivez les instructions proposées par l'appareil photo pour régler l'effet.
4. Appuyez sur le bouton  pour enregistrer une copie de la photo avec l'effet artistique et revenir au **Menu Galerie créative**.

## Modification des couleurs

L'option  **Modifier couleur** permet d'appliquer des systèmes de gestion des couleurs à l'image affichée. Pour modifier les couleurs :

1. Utilisez la touche ▼ pour sélectionner l'option  **Modifier couleur**, puis appuyez sur le bouton .
2. Utilisez les touches ▲▼ pour sélectionner un système de gestion des couleurs.
  - **Annuler** : permet de revenir au **Menu Galerie créative** sans enregistrer les modifications.
  - **Noir et blanc** : convertit les images en couleurs en images noir et blanc.
  - **Sépia** : convertit les images dans des tons de bruns.
  - **Teintes noir et blanc** : applique des teintes de couleur à une image.
3. Appuyez sur le bouton  pour sélectionner le système de gestion des couleurs et afficher le sous-menu Créatif.



- Suivez les instructions proposées par l'appareil photo pour régler la couleur.
- Appuyez sur le bouton  $\frac{\text{Menu}}{\text{OK}}$  pour enregistrer une copie de l'image avec le système de gestion des couleurs spécifié et revenir au **Menu Galerie créative**.

## Ajout de bordures

L'option  **Ajout bordures** permet d'ajouter une bordure prédéfinie à la photo affichée. Pour ajouter une bordure :

- Utilisez la touche  $\blacktriangledown$  pour sélectionner l'option  **Ajout bordures**, puis appuyez sur le bouton  $\frac{\text{Menu}}{\text{OK}}$ .
- Utilisez les touches  $\blacktriangle$  $\blacktriangledown$  pour sélectionner un type de bordure.
  - **Annuler** : permet de revenir au **Menu Galerie créative** sans enregistrer les modifications.
  - **Estompée** : ajoute un cadre doux en dégradé.
  - **Cadre intérieur** : applique un cadre à l'intérieur des bordures de l'image.
  - **Ovale** : crée l'effet d'un ovale traditionnel avec des bords en biseau.
  - **Cercle** : crée l'effet d'un cercle traditionnel avec des bords en biseau.
  - **Rectangle** : crée l'effet d'un rectangle traditionnel avec des bords en biseau.
  - **Rectangle à bords arrondis** : crée l'effet d'un rectangle moderne avec des bords arrondis.
  - **Carré** : crée l'effet d'un carré traditionnel avec des bords en biseau.
- Appuyez sur le bouton  $\frac{\text{Menu}}{\text{OK}}$  pour sélectionner la bordure et afficher le sous-menu Créatif.  
Suivez les instructions proposées par l'appareil photo pour régler la bordure.
- Appuyez sur le bouton  $\frac{\text{Menu}}{\text{OK}}$  pour enregistrer une copie de la photo avec la bordure spécifiée et revenir au **Menu Galerie créative**.

## Enregistrement de commentaires audio

L'option  **Commentaire audio** permet d'enregistrer un commentaire audio et de l'associer à une photo.

- Sélectionnez l'option  **Commentaire audio** pour commencer immédiatement l'enregistrement du commentaire.
- Pour arrêter l'enregistrement et associer le commentaire audio à la photo affichée, appuyez sur le bouton  $\frac{\text{Menu}}{\text{OK}}$ .
- Pour entendre les commentaires associés aux photos ou aux clips vidéo, transférez-les vers votre ordinateur à l'aide du logiciel HP Photosmart ou utilisez une station d'accueil HP Photosmart en option pour connecter l'appareil photo à un téléviseur.

Si un commentaire audio est déjà associé à l'image affichée, le sous-menu **Commentaire audio** s'affiche lorsque vous sélectionnez l'option  **Commentaire audio**.

- **Conserver commentaire** : conserve le commentaire audio déjà enregistré avant de revenir au **Menu Galerie créative**.
- **Enreg. nouv comment.** : enregistre un nouveau commentaire audio en remplacement du commentaire existant.
- **Supprimer commentaire** : supprime le commentaire audio enregistré avant de revenir au **Menu Galerie créative**.

# 5 Transfert et impression d'images

Vous pouvez transférer des photos et des clips vidéo avec ou sans le logiciel HP Photosmart livré avec votre appareil photo. Le logiciel HP Photosmart possède toutefois différentes fonctionnalités permettant de transférer et de gérer vos images. Il vous aide également lors du transfert.

## Transfert d'images avec le logiciel HP Photosmart

Si vous avez installé le logiciel HP Photosmart (reportez-vous à la section [Installation du logiciel, page 9](#)), utilisez-le pour transférer vos photos et vos clips vidéo vers votre ordinateur.

 **Conseil** Vous pouvez également exécuter cette opération en utilisant une station d'accueil HP Photosmart en option (reportez-vous au Guide de l'utilisateur de la station d'accueil).

1. Si vous avez sélectionné des images pour les partager ou les imprimer (reportez-vous à la section [Utilisation de HP Photosmart Express, page 29](#)), vérifiez que l'ordinateur est connecté à une imprimante et/ou à Internet.
2. Mettez hors tension l'appareil photo, connectez-le à l'ordinateur à l'aide du câble USB livré avec votre appareil photo, puis mettez sous tension l'appareil photo.
3. Mettez l'appareil photo sous tension et suivez les instructions qui apparaissent à l'écran de votre ordinateur pour transférer les images. Pour plus d'informations, reportez-vous à l'aide du logiciel HP Photosmart.



## Transfert de photos sans le logiciel HP Photosmart

Si vous n'installez pas le logiciel HP Photosmart :

- Vous ne pouvez pas utiliser les fonctions **Partage** et **Commander des tirages en ligne** du menu **Photosmart Express** (reportez-vous à la section [Utilisation de HP Photosmart Express, page 29](#)).
- Les images sélectionnées pour être imprimées ne s'impriment pas automatiquement lorsque l'appareil photo est connecté à l'ordinateur.

Vous pouvez toutefois quand même transférer les photos et les clips vidéo vers votre ordinateur en :

- Connectant votre appareil photo directement à l'ordinateur (reportez-vous à la section [Connexion à l'ordinateur, page 27](#))
- Utilisant un lecteur de carte mémoire (reportez-vous à la section [Utilisation d'un lecteur de carte mémoire, page 27](#))

## Connexion à l'ordinateur

1. Mettez hors tension l'appareil photo, connectez-le à l'ordinateur à l'aide du câble USB livré avec votre appareil photo, puis mettez sous tension l'appareil photo.
  - Sur les ordinateurs Windows, l'appareil photo apparaît en tant que périphérique dans l'Explorateur, ce qui permet de copier les images depuis l'appareil vers l'ordinateur.
  - Sur les ordinateurs Macintosh, l'application Image Capture ou iPhoto démarre automatiquement pour permettre le transfert des images vers l'ordinateur.
2. Une fois que vous avez transféré les images, déconnectez l'appareil photo de l'ordinateur. Si votre ordinateur fonctionne sous Windows 2000 ou XP et si vous recevez un message d'avertissement **Suppression de périphérique hasardeuse**, vous pouvez ignorer ce message.

En cas de problème, définissez l'option **Configuration USB** de l'appareil photo sur **Lecteur de disque** (reportez-vous à la description de l'option **Configuration USB** à la section *Utilisation du Menu Configuration*, page 32), puis reconnectez-le à votre ordinateur.



**Remarque** Sur les ordinateurs Macintosh, si vous réglez l'appareil photo sur **Lecteur de disque** et si ni Image Capture ni iPhoto ne démarrent automatiquement, recherchez sur le bureau l'icône d'un disque dur appelé **HP\_M527**, puis copiez les images manuellement. Pour en savoir plus sur la copie de fichiers, consultez l'Aide du Mac.

## Utilisation d'un lecteur de carte mémoire

Vous pouvez insérer la carte mémoire en option de votre appareil photo dans un lecteur de carte mémoire (vendu séparément). Certains ordinateurs, ainsi que les imprimantes HP Photosmart, ont des emplacements de carte mémoire intégrés qui jouent le rôle de lecteur de carte mémoire.

### Pour les ordinateurs Windows :

1. Insérez la carte mémoire de votre appareil photo dans le lecteur de carte mémoire (ou dans l'emplacement adéquat de votre ordinateur).
2. Cliquez avec le bouton droit de la souris sur **Poste de travail** sur le bureau, puis sélectionnez **Explorer**.
3. Développez le dossier du lecteur amovible, développez le dossier **DCIM**, puis cliquez sur le dossier de votre appareil photo.
4. Sélectionnez les images et copiez-les dans un dossier de votre ordinateur.
5. Après avoir vérifié que les images ont bien été copiées, remplacez la carte mémoire dans l'appareil photo.

### Pour les ordinateurs Macintosh :

1. Insérez la carte mémoire de votre appareil photo dans le lecteur de carte mémoire (ou dans l'emplacement adéquat de votre ordinateur).
2. Le logiciel HP Photosmart, Image Capture ou iPhoto démarre automatiquement et vous guide lors du transfert des images.

Si aucune application ne démarre automatiquement ou si vous voulez transférer les images manuellement, recherchez l'icône du lecteur de la carte mémoire sur le bureau, puis copiez les images sur le disque dur. Pour en savoir plus sur la copie de fichiers, consultez l'Aide du Mac.

## Impression d'images à partir de l'appareil photo

Vous pouvez connecter l'appareil photo à une imprimante compatible PictBridge pour imprimer des photos.



1. Vérifiez que l'imprimante est sous tension, qu'elle contient du papier et qu'aucun message d'erreur ne s'affiche.
2. Vérifiez que l'option **Configuration USB** de l'appareil photo est définie sur **App. photo numérique** (reportez-vous à la description de l'option **Configuration USB** à la section *Utilisation du Menu Configuration*, page 32).
3. Connectez l'appareil photo à l'imprimante à l'aide du câble USB livré avec votre appareil photo, puis mettez l'appareil photo sous tension.
4. Lorsque l'appareil photo est connecté à l'imprimante, le **Menu Config. d'impression** s'affiche sur l'appareil. Pour modifier les paramètres, utilisez les touches ▲▼ de l'appareil photo pour sélectionner une option de menu, puis les touches ◀▶ pour changer son paramètre.
5. Appuyez sur le bouton  pour commencer l'impression.

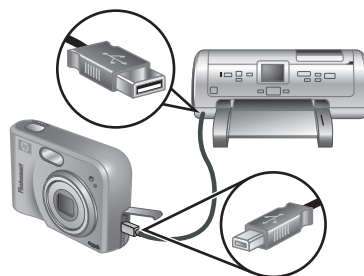

**Remarque** Si vous connectez l'appareil photo à une imprimante non-HP et si vous rencontrez des problèmes lors de l'impression, contactez le fabricant de votre imprimante. HP ne propose pas d'assistance clientèle pour ce type d'imprimante.

# 6 Utilisation de HP Photosmart Express

Avec **HP Photosmart Express**, vous pouvez sélectionner des photos pour les imprimer automatiquement depuis votre appareil photo (reportez-vous à la section *Sélection d'images à imprimer*, page 30) ou pour commander des tirages en ligne (reportez-vous à la section *Commande de tirages en ligne*, page 31) quand vous connectez l'appareil photo à votre ordinateur ou à votre imprimante. Vous pouvez également personnaliser le menu **Photosmart Express** pour inclure des adresses e-mail, des listes de distribution de groupe, des albums en ligne ou d'autres services en ligne que vous spécifiez. Pour personnaliser le **Menu Photosmart Express** :

1. Configurez des destinations personnalisées dans votre appareil photo (reportez-vous à la section *Configuration de destinations en ligne dans l'appareil photo*, page 30).
2. Sélectionnez les images de votre appareil photo à envoyer à ces destinations en ligne (reportez-vous à la section *Envoi d'images à des destinations en ligne*, page 30).

Le logiciel HP Photosmart, que ce soit HP Photosmart Premier (Windows) ou HP Photosmart Mac (Macintosh), doit être installé sur votre ordinateur pour que vous puissiez utiliser certaines des fonctionnalités du **Menu Photosmart Express**. Pour plus d'informations sur ce menu, reportez-vous à la section *À propos du logiciel HP Photosmart*, page 9.



**Remarque** Les services en ligne disponibles peuvent changer en fonction des pays ou des régions. Consultez le site [www.hp.com/go/sharing](http://www.hp.com/go/sharing).





## Utilisation du Menu Photosmart Express

Pour afficher le **Menu Photosmart Express**, appuyez sur le bouton . Pour sélectionner une option de menu, utilisez les touches ▲▼ pour la mettre en surbrillance, puis appuyez sur le bouton .

	<b>Imprimer</b> : permet de sélectionner des images et de spécifier le nombre de copies à imprimer. Reportez-vous à la section <i>Sélection d'images à imprimer</i> , page 30.
	<b>Commander des tirages en ligne</b> : permet de spécifier les images à commander auprès d'un service de développement en ligne. Reportez-vous à la section <i>Commande de tirages en ligne</i> , page 31.
	<b>Config Menu Partage</b> : permet d'ajouter des destinations de partage. Reportez-vous à la section <i>Configuration de destinations en ligne dans l'appareil photo</i> , page 30.

## Configuration de destinations en ligne dans l'appareil photo

Vous pouvez spécifier jusqu'à 34 destinations (des adresses e-mail ou des listes de distribution de groupe, par exemple) dans le **Menu Photosmart Express**.

1. Vérifiez que votre ordinateur est connecté à Internet.
2. Mettez l'appareil photo sous tension, puis appuyez sur le bouton .
3. Sélectionnez l'option  **Config Menu Partage...**, puis appuyez sur le bouton . Mettez hors tension l'appareil photo, connectez-le à l'ordinateur à l'aide du câble USB livré avec votre appareil photo, puis mettez sous tension l'appareil photo. Suivez les instructions de la boîte de dialogue **Partager** pour configurer les destinations dans votre appareil photo.
4. Déconnectez l'appareil photo de votre ordinateur, puis appuyez sur le bouton  pour vérifier que les nouvelles destinations sont maintenant enregistrées dans l'appareil photo.

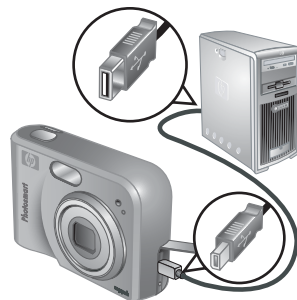





## Envoi d'images à des destinations en ligne

1. Mettez l'appareil photo sous tension, puis appuyez sur le bouton .
2. Utilisez les touches   pour sélectionner la première destination.
3. Utilisez les touches   pour sélectionner une photo à envoyer, puis appuyez sur le bouton  pour confirmer la sélection. Le symbole  apparaît sur la destination dans le **Menu Photosmart Express**. Pour désélectionner la destination, appuyez à nouveau sur le bouton .
4. Utilisez les touches   pour mettre la destination suivante en surbrillance, puis appuyez sur le bouton . Répétez l'étape 3 pour continuer à sélectionner les images à envoyer.
5. Pour quitter le **Menu Photosmart Express**, appuyez sur le bouton  .
6. Mettez hors tension l'appareil photo, connectez-le à l'ordinateur à l'aide du câble USB livré avec votre appareil photo, puis mettez sous tension l'appareil photo. Les images sont automatiquement envoyées à leurs destinations.



## Sélection d'images à imprimer

1. Mettez l'appareil photo sous tension, puis appuyez sur le bouton .
2. Utilisez les touches   pour sélectionner l'option  **Imprimer**.

3. Utilisez les touches ◀▶ pour afficher une image que vous voulez imprimer, puis appuyez sur le bouton  $\frac{\text{Menu}}{\text{OK}}$  pour afficher le sous-menu **Imprimer**.
4. Utilisez les touches ▲▼ pour spécifier le nombre de copies (jusqu'à 99), puis appuyez sur le bouton  $\frac{\text{Menu}}{\text{OK}}$ . Pour désélectionner l'option **Imprimer**, sélectionnez à nouveau **Imprimer**, définissez le nombre de copies sur **0**, puis appuyez sur le bouton  $\frac{\text{Menu}}{\text{OK}}$ .
5. Pour sélectionner d'autres images à imprimer, utilisez les touches ◀▶ pour afficher une image, appuyez sur le bouton  $\frac{\text{Menu}}{\text{OK}}$ , puis répétez l'étape 4.
6. Pour quitter le **Menu Photosmart Express**, appuyez sur le bouton  / .
7. Connectez l'appareil photo à une imprimante compatible PictBridge à l'aide du câble USB livré avec votre appareil photo. Les images sélectionnées sont automatiquement imprimées.







## Commande de tirages en ligne

Vous pouvez sélectionner les images dont vous souhaitez commander des tirages en ligne.







1. Vérifiez que votre ordinateur est connecté à Internet.
2. Mettez l'appareil photo sous tension, puis appuyez sur le bouton .
3. Utilisez les touches ▲▼ pour sélectionner l'option  **Commander des tirages en ligne**.
4. Pour chaque image que vous voulez commander, utilisez les touches ◀▶ pour afficher l'image, puis appuyez sur le bouton  $\frac{\text{Menu}}{\text{OK}}$ . Le symbole ✓ apparaît sur **Commander des tirages en ligne** dans le **Menu Photosmart Express**. Pour désélectionner l'image, appuyez à nouveau sur le bouton  $\frac{\text{Menu}}{\text{OK}}$ .
5. Mettez hors tension l'appareil photo, connectez-le à l'ordinateur à l'aide du câble USB livré avec votre appareil photo, puis mettez sous tension l'appareil photo. Suivez les instructions de la boîte de dialogue **Commander des tirages en ligne** pour commander des tirages.
6. Déconnectez l'appareil photo de l'ordinateur.

# 7 Utilisation du Menu Configuration

Le **Menu Configuration** permet de configurer vos préférences de fonctionnement pour l'appareil photo.

1. En mode **Prévisualisation** ou en mode **Lecture**, appuyez sur le bouton , puis utilisez les touches ◀▶ pour mettre en surbrillance l'option .
2. Utilisez les touches ▲▼ pour mettre une option de menu en surbrillance, puis appuyez sur le bouton  pour afficher le sous-menu correspondant.
3. Utilisez les touches ▲▼ pour mettre un paramètre en surbrillance, puis appuyez sur le bouton .
4. Pour quitter le **Menu Configuration**, appuyez sur le bouton .

Les paramètres que vous spécifiez restent les mêmes jusqu'à ce que vous les modifiiez.

	<p><b>Luminosité écran</b> : permet de régler la luminosité de l'écran.</p> <ul style="list-style-type: none"><li>• <b>Faible</b> : rallonge la durée de vie des piles.</li><li>• <b>Moyenne</b> (par défaut) : pour des conditions d'affichage normales.</li><li>• <b>Elevée</b> : pour un éclairage très intense.</li></ul>
	<p><b>Sons de l'appareil</b> : permet d'activer ou de désactiver les sons de l'appareil photo (émis par exemple lorsque vous appuyez sur un bouton ou sur le déclencheur).</p> <p><b>Activé</b> (par défaut), <b>Désactivé</b>.</p>
	<p><b>Date et heure</b> : permet de régler la date et l'heure. Reportez-vous à la section <i>Réglage de la date et de l'heure</i>, page 8.</p>
	<p><b>Configuration USB</b> : permet de spécifier la manière dont un ordinateur reconnaît l'appareil photo. Reportez-vous à la section <i>Connexion à l'ordinateur</i>, page 27.</p> <ul style="list-style-type: none"><li>• <b>App. photo numérique</b> (par défaut) : reconnaît l'appareil photo comme étant un appareil photo numérique qui utilise le protocole PTP (Picture Transfer Protocol).</li><li>• <b>Lecteur de disque</b> : reconnaît l'appareil photo comme étant un lecteur de disque qui utilise le protocole MSDC (Mass Storage Device Class).</li></ul>
	<p><b>Configuration TV</b> : permet de régler le format du signal vidéo pour l'affichage des images de l'appareil photo sur un téléviseur.</p> <ul style="list-style-type: none"><li>• <b>NTSC</b> : utilisé principalement en Amérique du Nord, dans certaines parties de l'Amérique du Sud, au Japon, en Corée et à Taïwan.</li><li>• <b>PAL</b> : utilisé principalement en Europe, en Uruguay, au Paraguay, en Argentine et dans certaines parties de l'Asie.</li></ul>
	<p> (Langue) : permet de définir la langue. Reportez-vous à la section <i>Sélection de la langue</i>, page 7.</p>



# 8 Dépannage

Utilisez cette section pour trouver des informations sur :

- La réinitialisation de l'appareil photo (reportez-vous à la section [Réinitialisation de l'appareil photo, page 33](#))
- Les problèmes possibles et leurs solutions (reportez-vous à la section [Problèmes et solutions, page 33](#))

## Réinitialisation de l'appareil photo

Si votre appareil photo ne répond pas lorsque vous appuyez sur des boutons, réinitialisez-le.

1. Mettez l'appareil photo hors tension.
2. Retirez la carte mémoire et les piles et déconnectez l'appareil photo de l'alimentation électrique pendant au moins 5 secondes.
3. Réinsérez les piles et fermez le volet du compartiment des piles/de la carte mémoire.
4. Après avoir vérifié que l'appareil photo fonctionne sans la carte mémoire en option, réinsérez la carte mémoire (si vous en avez une).  
Vous pouvez également reconnecter l'alimentation électrique si vous le souhaitez.

La réinitialisation de l'appareil photo rétablit les valeurs usine par défaut de tous les paramètres. Les photos et les clips vidéo stockés en mémoire sont conservés.

## Problèmes et solutions

Ces informations permettent de trouver des solutions aux problèmes les plus fréquents que vous pouvez avoir avec votre appareil photo.

### L'appareil photo ne s'allume pas.

- Installez de nouvelles piles ou rechargez-les, et vérifiez qu'elles sont insérées correctement (reportez-vous à la section [Installation des piles, page 7](#)). Si vous utilisez des piles rechargeables, vérifiez qu'il s'agit de piles rechargeables NiMH.
- Assurez-vous que l'adaptateur secteur HP est connecté à l'appareil photo (directement ou via une station d'accueil en option) et qu'il est relié à une prise électrique correctement alimentée. Vérifiez que l'adaptateur secteur HP n'est pas endommagé ni défectueux.
- Réinitialisez l'appareil photo (reportez-vous à la section [Réinitialisation de l'appareil photo, page 33](#)).
- Vérifiez que vous utilisez une carte adaptée (reportez-vous à la section [Stockage, page 44](#)). Si c'est le cas, retirez la carte mémoire et mettez l'appareil photo sous tension. S'il s'allume, formatez la carte mémoire (reportez-vous à la section [Installation et formatage d'une carte mémoire en option, page 8](#)). Si l'appareil photo ne s'allume toujours pas, formatez la carte mémoire à l'aide d'un lecteur de carte mémoire ou remplacez-la.

### **Je dois souvent recharger les piles NiMH.**

- Reportez-vous à la section *Extension de la durée de vie des piles*, page 40.
- Les piles neuves ou qui n'ont pas été chargées récemment doivent être rechargées pour atteindre leur capacité maximale.
- Si vous n'avez pas utilisé les piles pendant au moins deux mois, rechargez-les.

### **Les piles NiMH ne se rechargent pas.**

- Essayez de les recharger à nouveau une fois qu'elles se seront un peu vidées.
- Utilisez uniquement un adaptateur secteur agréé HP.
- Si le chargement des piles dans le chargeur rapide HP ou dans la baie de chargement des piles de rechange d'une station d'accueil HP en option ne fonctionne pas, remplacez les piles.

### **L'appareil photo ne s'allume pas lorsque je le connecte à une source d'alimentation électrique, que je le déconnecte puis que je le reconnecte.**

- Insérez des piles dans l'appareil photo.
- Réinitialisez l'appareil photo (reportez-vous à la section *Réinitialisation de l'appareil photo*, page 33).
- Il est possible que l'adaptateur secteur ne fonctionne pas. Branchez un autre adaptateur secteur compatible.
- Branchez l'adaptateur secteur sur une autre prise électrique.

### **L'appareil photo ne répond pas lorsque j'appuie sur un bouton.**

- Mettez l'appareil photo sous tension.
- La plupart des boutons de l'appareil photo ne répondent pas lorsque celui-ci est connecté à un ordinateur (directement ou via une station d'accueil en option).
- Remplacez les piles ou rechargez-les.
- Réinitialisez l'appareil photo (reportez-vous à la section *Réinitialisation de l'appareil photo*, page 33).
- Vérifiez que la carte mémoire n'est pas défectueuse. Si c'est le cas, remplacez-la.
- Formatez la mémoire interne et/ou la carte mémoire (reportez-vous à la section *Installation et formatage d'une carte mémoire en option*, page 8).

### **L'appareil photo ne prend pas de photo lorsque j'appuie sur le bouton Déclencheur.**

- Enfoncez le bouton **Déclencheur** à fond.
- Il est possible que la carte mémoire ou la mémoire interne soit pleine. Transférez les images de l'appareil photo vers votre ordinateur, puis formatez la mémoire interne ou la carte mémoire (reportez-vous à la section *Installation et formatage d'une carte mémoire en option*, page 8). Vous pouvez également remplacer la carte mémoire par une neuve.
- L'appareil photo traite une photo. Patientez quelques secondes pour que l'appareil photo termine de traiter la dernière photo avant d'en prendre une autre.

### L'écran ne fonctionne pas.

- L'écran s'est mis en veille. Appuyez sur un bouton de l'appareil photo pour le réactiver.
- Remplacez les piles ou rechargez-les. Si l'écran ne s'allume pas, retirez les piles et branchez-le sur une source d'alimentation électrique (directement ou via la station d'accueil en option). Si l'écran ne s'allume pas, réinitialisez l'appareil photo (reportez-vous à la section *Réinitialisation de l'appareil photo*, page 33).

### Mon image est floue.

- Utilisez la fonction de **verrouillage de la mise au point** (reportez-vous à la section *Utilisation de la fonction de verrouillage de la mise au point*, page 13).
- Utilisez un trépied pour stabiliser l'appareil photo ou améliorez les conditions d'éclairage.
- Réglez le flash sur **A** **Flash auto** ou sur **Flash activé**, et le mode de prise de vue sur **Action**.

### Mon image est surexposée.

- Désactivez le flash (reportez-vous à la section *Configuration du flash*, page 15).
- Éloignez-vous du sujet et utilisez le zoom.
- Réglez l'option **Compens. exposition** (reportez-vous à la description de l'option **Compens. exposition** à la section *Utilisation du Menu Capture*, page 18).

### Mon image est sous-exposée.

- Attendez que les conditions d'éclairage s'améliorent, utilisez le flash (reportez-vous à la section *Configuration du flash*, page 15) ou ajoutez un éclairage indirect.
- Réglez l'option **Compens. exposition** (reportez-vous à la description de l'option **Compens. exposition** à la section *Utilisation du Menu Capture*, page 18).



### Mon image est granuleuse.

- Utilisez une **Sensibilité ISO** plus faible (reportez-vous à la description de l'option **Sensibilité ISO** à la section *Utilisation du Menu Capture*, page 18).
- Attendez que les conditions d'éclairage s'améliorent, utilisez le flash (reportez-vous à la section *Configuration du flash*, page 15) ou ajoutez un éclairage indirect.
- Si l'appareil photo est chaud, cet effet va diminuer lorsque l'appareil refroidira. Pour une meilleure qualité d'image, évitez de conserver l'appareil dans des endroits très chauds.

### Il manque des images sur mon appareil photo.

Retirez la carte mémoire et vérifiez si les images ne sont pas stockées dans la mémoire interne.

### Le voyant d'alimentation est allumé, mais l'écran est éteint.

- Réinitialisez l'appareil photo (reportez-vous à la section *Réinitialisation de l'appareil photo*, page 33).
- Appuyez sur le bouton **Prévisualisation/Lecture**  /  pour réactiver l'écran.

**Lorsque j'essaie de visualiser des images, l'appareil photo répond très lentement.**

Reportez-vous aux sections *Stockage*, page 44 et *Capacité mémoire*, page 45 pour obtenir des conseils sur les cartes mémoire.

**L'enregistrement d'une vidéo s'arrête brusquement. La vidéo a bien été enregistrée, mais elle est plus courte que prévu.**

Remplacez votre carte mémoire par une carte plus rapide. Recherchez des cartes High Performance, Pro, Ultra ou High Speed.

**L'enregistrement d'une vidéo s'arrête brusquement et la lecture de la vidéo est impossible.**

Reformatez la carte (reportez-vous à la section *Installation et formatage d'une carte mémoire en option*, page 8).

**La température de l'appareil photo est élevée (voire très élevée) au toucher.**

C'est normal. Cependant, si quelque chose vous semble anormal, mettez l'appareil photo hors tension, déconnectez-le de toute alimentation électrique et laissez-le refroidir. Vérifiez ensuite que l'appareil et les piles ne sont pas endommagés.

Pour obtenir une qualité d'image optimale, mettez votre appareil photo hors tension lorsque vous ne l'utilisez pas. Conservez toujours l'appareil photo dans un endroit frais.

**Mon appareil photo se bloque lors de l'établissement d'une connexion à l'ordinateur.**

- Vérifiez que le câble USB est correctement connecté à l'appareil photo et à l'ordinateur.
- Essayez de brancher le câble USB sur un autre port USB de l'ordinateur.
- Mettez l'appareil photo hors tension, puis remettez-le sous tension. Si le problème persiste, réinitialisez l'appareil (reportez-vous à la section *Réinitialisation de l'appareil photo*, page 33).
- Si le problème persiste, contactez le service d'assistance HP (reportez-vous à la section *Support produit*, page 38).

**Je ne parviens pas à transférer les images de l'appareil photo vers mon ordinateur.**

- Installez le logiciel HP Photosmart (reportez-vous à la section *Installation du logiciel*, page 9) ou reportez-vous directement à la section *Transfert de photos sans le logiciel HP Photosmart*, page 26.
- Réglez l'appareil photo en mode **Lecteur de disque** (reportez-vous à la section *Connexion à l'ordinateur*, page 27).

**Un message d'erreur s'affiche lors du transfert d'images vers mon ordinateur.**

Arrêtez le logiciel de transfert HP Photosmart, retirez l'appareil photo de la station d'accueil en option ou débranchez l'appareil photo du câble USB, puis réinitialisez l'appareil photo (reportez-vous à la section *Réinitialisation de l'appareil photo*, page 33). Relancez ensuite le transfert d'images (reportez-vous à la section *Transfert d'images avec le logiciel HP Photosmart*, page 26).

**J'ai du mal à installer ou à utiliser le logiciel HP Photosmart.**

- Vérifiez que votre ordinateur répond à la configuration requise indiquée sur l'emballage de votre appareil photo.
- Reportez-vous au site Web du service client HP à l'adresse [www.hp.com/support](http://www.hp.com/support).

**Comment obtenir des photos professionnelles sans imprimante photo ?**

Utilisez la fonction **Commander des tirages en ligne** du **Menu Photosmart Express** (reportez-vous à la section *Commande de tirages en ligne*, page 31).

# 9 Support produit

Utilisez cette section pour trouver des informations de support pour votre appareil photo numérique, dont des liens vers des sites utiles et une présentation du processus d'assistance.

## Sites Web utiles

Conseils sur l'appareil photo, enregistrement du produit, abonnements aux lettres d'informations, mises à jour des pilotes et des logiciels, achat de consommables et d'accessoires HP	<a href="http://www.hp.com">www.hp.com</a> <a href="http://www.hp.com/photosmart">www.hp.com/photosmart</a> (en anglais uniquement)
Clients handicapés	<a href="http://www.hp.com/hpinfo/community/accessibility">www.hp.com/hpinfo/community/accessibility</a> (en anglais uniquement)
Service client HP, mises à jour des pilotes et des logiciels, informations de support	<a href="http://www.hp.com/support">www.hp.com/support</a>

## Accès au support

Afin de tirer le meilleur parti de votre produit HP, consultez les offres de support standard HP suivantes :

1. Reportez-vous à la documentation qui accompagne le produit.
  - Reportez-vous au chapitre *Dépannage*, page 33 de ce document.
  - Reportez-vous à l'aide en ligne du logiciel.
  - Reportez-vous aux écrans d'aide de l'appareil photo.
2. Visitez le site de support en ligne HP à l'adresse [www.hp.com/support](http://www.hp.com/support) ou contactez le magasin dans lequel vous avez acheté cet appareil photo. Tous les clients de HP peuvent accéder au support en ligne HP. Il s'agit de la façon la plus rapide d'obtenir des informations produit à jour ainsi que l'aide d'experts, notamment :
  - Un accès rapide par e-mail à des spécialistes qualifiés de support en ligne.
  - Des mises à jour des pilotes et des logiciels pour votre appareil photo.
  - Des informations fiables sur le produit et le dépannage pour régler les problèmes techniques.
  - Des mises à jour de produits proactives, des alertes de support et des lettres d'informations HP (disponibles lors de l'enregistrement de votre appareil photo).

3. Utilisez le support téléphonique HP. Les options de support et les tarifs varient en fonction des produits, des pays et des langues. Pour obtenir la liste des modalités du support et des numéros de téléphone, consultez le site [www.hp.com/support](http://www.hp.com/support).
4. Couverture après la période de garantie : à l'issue de la période de garantie limitée, vous pouvez obtenir de l'aide en ligne à l'adresse [www.hp.com/support](http://www.hp.com/support).
5. Extension ou mise à niveau de votre garantie : pour étendre ou mettre à niveau la garantie de votre appareil photo, contactez le magasin dans lequel vous l'avez acheté ou consultez les offres HP Care Pack à l'adresse [www.hp.com/support](http://www.hp.com/support).
6. Si vous avez déjà souscrit un service HP Care, vérifiez les modalités de support de votre contrat.

# A Gestion des piles

Votre appareil photo utilise deux piles alcalines, photo lithium ou NiMH rechargeables de type AA. Les piles alcalines durent moins longtemps que les piles photo lithium ou NiMH.



## Caractéristiques principales des piles

- Chargez complètement les piles NiMH avant leur première utilisation.
- Insérez toujours les piles correctement dans l'appareil photo (reportez-vous à la section [Installation des piles, page 7](#)). Si les piles sont mal insérées, vous pourrez fermer le volet du compartiment, mais l'appareil photo ne fonctionnera pas.
- Si vous n'avez pas l'intention d'utiliser votre appareil photo pendant plus de deux mois, retirez les piles, sauf si vous utilisez des piles rechargeables et si vous laissez l'appareil photo connecté à une station d'accueil ou à un adaptateur secteur HP (en option).
- Quelles que soient les piles, leurs performances diminueront en cas de chute de température. Pour améliorer les performances des piles, conservez l'appareil ou les piles dans une poche bien chaude lorsque vous êtes dans un environnement froid.

## Extension de la durée de vie des piles

Pour économiser les piles, l'écran s'éteint après une période d'inactivité. Appuyez sur un bouton pour le réactiver. Au bout de cinq minutes d'inactivité, l'appareil photo s'éteint.

Pour prolonger davantage la durée de vie des piles :

- Définissez **Luminosité écran** sur **Faible** (reportez-vous à la description de l'option **Luminosité écran** à la section [Utilisation du Menu Configuration, page 32](#)).
- Réglez votre appareil photo sur le mode **Flash Auto** (reportez-vous à la description de l'option **Flash Auto** à la section [Configuration du flash, page 15](#)).
- Évitez d'utiliser inutilement le zoom optique.
- Si vous ne mettez l'appareil photo sous tension que pour visualiser des images, maintenez le bouton  /  enfoncé lors de la mise sous tension pour démarrer en mode **Lecture** sans déployer l'objectif.
- Connectez l'appareil photo à l'adaptateur secteur HP en option lorsque vous transférez ou que vous imprimez des images.





## Mesures de sécurité lors de l'utilisation de piles

- Utilisez toujours deux piles identiques de type, de marque et d'ancienneté identiques.
- Ne jetez pas les piles dans le feu et ne les exposez pas à une forte chaleur. Stockez toujours les piles chargées dans un lieu frais.
- Ne connectez pas les pôles positif et négatif d'une pile entre eux via un objet métallique.
- Ne transportez pas les piles et ne les stockez pas avec des objets métalliques. Ne placez pas les piles dans une poche pleine de monnaie.
- Ne percez pas les piles et ne les soumettez pas à des impacts ou à des chocs.
- Ne soudez pas les piles.
- Protégez les piles de l'humidité.
- Ne démontez pas les piles et ne les modifiez pas.
- Cessez immédiatement d'utiliser une pile si, lors de son utilisation, son chargement ou son stockage, vous sentez une odeur inhabituelle ou vous remarquez une chaleur excessive (notez qu'il est normal que la pile soit chaude), un changement de couleur ou de forme ou toute autre anomalie.
- Si, en cas de fuite des piles, le liquide qu'elles contiennent est projeté dans vos yeux, ne vous les frottez pas. Rincez-les abondamment à l'eau et consultez immédiatement un médecin. En l'absence de traitement, le liquide de la pile peut vous abîmer les yeux.

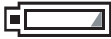

## Icônes d'alimentation

Lorsque le niveau de charge des piles est faible ou que l'appareil photo est connecté à une alimentation secteur, l'une des icônes suivantes apparaît à l'écran. Si aucune icône de pile n'apparaît en mode **Prévisualisation** ou en mode **Lecture**, les piles sont suffisamment chargées pour fonctionner normalement.

Icône	Description
	Le niveau de charge des piles est faible. L'appareil photo va bientôt s'arrêter.
 Clignotant	Les piles sont épuisées. L'appareil photo va s'arrêter.
	L'appareil photo fonctionne sur secteur.
Animation d'une pile en cours de chargement	L'appareil photo fonctionne sur secteur et les piles sont en cours de charge.
	L'appareil photo a rechargé les piles et fonctionne sur secteur.



**Remarque** Si l'appareil photo ne contient aucune pile pendant une période prolongée, l'horloge risque de se réinitialiser et vous serez peut-être invité à la mettre à jour à la prochaine mise sous tension de l'appareil photo.

## Nombre de photos par type de pile

Le tableau suivant présente les nombres minimal, maximal et moyen de photos que vous pouvez prendre avec des piles alcalines, photo lithium et NiMH rechargeables.

Type de batterie	Nombre de photos			
	Minimum	Maximum	Moyenne	CIPA
Alcaline	77	180	120	80
NiMH	215	380	290	205
Photo lithium	365	600	485	423

Pour les nombres minimal, maximal et moyen, quatre photos sont prises par session avec au moins 5 minutes entre chaque session. Par ailleurs :

- Le nombre minimal de photos correspond à une utilisation intensive du mode **Prévisualisation** (30 secondes par photo), du mode **Lecture** (15 secondes par photo) et du mode **Flash activé**. Le zoom optique (avant et arrière) est utilisé pour 75 % des photos.
- Le nombre maximal de photos est obtenu avec une utilisation minimum des modes **Prévisualisation** (10 secondes par photo) et **Lecture** (4 secondes par photo). Le flash et le zoom optique (bidirectionnel) sont utilisés pour 25 % des photos.

- Le nombre moyen de photos est obtenu avec une utilisation du mode **Prévisualisation** de 15 secondes par photo et du mode **Lecture** de 8 secondes par photo. Le flash et le zoom optique (bidirectionnel) sont utilisés pour 50 % des photos.
- Les normes établies par la Camera and Imaging Products Association (CIPA) permettent d'établir le numéro CIPA.

## Performances des piles

Le tableau suivant présente les performances des piles alcalines, photo lithium et NiMH rechargeables dans différents types de scénarios d'utilisation :

Type d'usage	Alcaline	Photo lithium	NiMH
Très économique si vous prenez plus de 30 photos par mois	Faible	Correcte	Bonne
Très économique si vous prenez moins de 30 photos par mois	Correcte	Bonne	Correcte
Usage fréquent du flash, photos prises fréquemment	Faible	Bonne	Bonne
Usage fréquent de la vidéo	Faible	Bonne	Bonne
Usage fréquent du mode <b>Prévisualisation</b>	Faible	Bonne	Bonne
Autonomie globale des piles	Faible	Bonne	Correcte
Utilisation à faible température/en hiver	Faible	Bonne	Correcte
Usage peu fréquent (sans station d'accueil)	Correcte	Bonne	Correcte
Usage peu fréquent (avec station d'accueil)	Correcte	Bonne	Bonne
Rechargement de la pile	Non	Non	Bonne

## Rechargement des piles NiMH

Les quelques premières fois que vous rechargez des piles NiMH, elles peuvent ne pas assurer le nombre de prises de vues auquel vous vous attendez. Leurs performances vont s'améliorer une fois que les piles auront été complètement chargées puis déchargées quatre à cinq fois de suite. Vous pouvez utiliser l'appareil photo normalement pour décharger les piles pendant cette période de conditionnement.

Vous pouvez recharger les piles NiMH présentes dans l'appareil photo lorsque celui-ci est connecté à un adaptateur secteur HP en option. Vous pouvez également recharger les piles dans une station d'accueil HP Photosmart en option équipée d'une baie de chargement ou avec un chargeur rapide en option.

Le tableau suivant indique le temps de rechargement moyen d'une pile complètement déchargée, en fonction de l'emplacement de charge.

Emplacement de charge	Durée moyenne de chargement	Signaux
Dans l'appareil avec l'adaptateur secteur HP connecté	12–15 heures	<b>En cours de chargement</b> : le voyant de chargement des piles de l'appareil photo clignote et l'icône de pile animée s'affiche.

(suite)

Emplacement de charge	Durée moyenne de chargement	Signaux
		<b>Chargement terminé</b> : le voyant de chargement des piles de l'appareil photo s'allume et l'icône d'indication du niveau des piles est remplacée par  sur l'écran.
Appareil photo connecté à l'adaptateur secteur HP via une station d'accueil HP Photosmart	12–15 heures	<b>En cours de chargement</b> : le voyant de chargement des piles de la station d'accueil clignote. <b>Chargement terminé</b> : le voyant de chargement des piles de la station d'accueil s'allume.
Dans la baie de chargement de la station d'accueil HP Photosmart 6221 Premium pour appareil photo	2–3 heures	<b>En cours de chargement</b> : le voyant de la baie de chargement des piles de la station d'accueil clignote. <b>Chargement terminé</b> : le voyant de la baie de chargement des piles de la station d'accueil s'allume.
Dans le chargeur rapide HP Photosmart série M	1 heure pour 2 piles. Environ 2 heures pour 4 piles.	<b>En cours de chargement</b> : le voyant du chargeur rapide s'allume en jaune. <b>Chargement terminé</b> : le voyant du chargeur rapide s'allume en vert.

## Mesures de sécurité lors du rechargement de piles

Vous pouvez recharger les piles dans l'appareil photo ou acheter une station d'accueil en option avec une baie ou un chargeur rapide. Ces périphériques risquent d'être chauds lors du chargement de piles NiMH. C'est normal. Suivez toutefois les mesures de sécurité ci-dessous systématiquement.

- Ne chargez pas des piles autres que des piles NiMH dans l'appareil photo, la station d'accueil ou le chargeur rapide.
- Insérez les piles NiMH dans le bon sens.
- Utilisez l'appareil photo, la station d'accueil ou le chargeur rapide dans un lieu sec.
- Ne chargez pas les piles NiMH dans un endroit chaud, en plein soleil ni près d'un feu.
- Lors du rechargement des piles NiMH, ne couvrez pas l'appareil photo, la station d'accueil ni le chargeur rapide.
- N'utilisez pas l'appareil photo, la station d'accueil ou le chargeur rapide si les piles NiMH semblent endommagées.
- Ne démontez pas l'appareil photo, la station d'accueil ni le chargeur rapide.
- Débranchez l'adaptateur secteur ou le chargeur rapide HP avant de les nettoyer.

# B Spécifications

<b>Résolution</b>	Photos : <ul style="list-style-type: none"><li>• 6,3 mégapixels (2934 par 2171) au total</li><li>• 6 mégapixels (2864 par 2152) réels</li></ul> Clips vidéo (QVGA) : 320 par 240 au total, 20 images/s
<b>Détecteur</b>	CCD diagonale 7,26 mm (1/2,5 pouces, format 4:3)
<b>Profondeur de couleurs</b>	36 bits (12 bits par 3 couleurs). Les images 36 bits sont transformées en images 24 bits optimisées ; elles sont stockées au format JPEG. Les détails et les couleurs de l'image ainsi stockée ne subissent aucune altération notable, et l'image peut être lue sur des ordinateurs.
<b>Objectif</b>	Longueur focale : <ul style="list-style-type: none"><li>• Grand angle : 6,25 mm</li><li>• Téléobjectif : 17,25 mm</li><li>• Équivalence 35 mm : ~37,5 à 103,6 mm</li></ul> Diaphragme : <ul style="list-style-type: none"><li>• Grand angle : f/2,8 à f/8</li><li>• Téléobjectif : f/4,7 à f/7,6</li></ul>
<b>Viseur</b>	Aucun
<b>Zoom</b>	<ul style="list-style-type: none"><li>• Zoom optique 3x avec 8 positions entre le grand angle et le téléobjectif</li><li>• Zoom optique 7x</li></ul>
<b>Mise au point</b>	Paramètres de mise au point (disponibles à partir du menu <b>Mode de prise de vue</b> ) : <b>Auto</b> (par défaut), <b>Macro</b> <ul style="list-style-type: none"><li>• Grand angle : 500 mm (20 pouces) à l'infini</li><li>• Téléobjectif : 600 mm (23,6 pouces) à l'infini</li></ul> <b>Macro</b> : Grand angle : 120 mm à 1 m (4,7 pouces à 39,4 pouces)
<b>Vitesse d'obturation</b>	1/1000 à 2 secondes
<b>Flash intégré</b>	Oui, temps de rechargement normal : 6 secondes (temps de rechargement maximal à la mise sous tension : 8 secondes)
<b>Portée du flash</b>	<ul style="list-style-type: none"><li>• Zoom en position grand angle : portée maximale lorsque l'option <b>Sensibilité ISO</b> est réglée sur <b>ISO auto</b> : 3,8 m (12,5 pieds)</li><li>• Zoom en position téléobjectif : portée maximale lorsque l'option <b>Sensibilité ISO</b> est réglée sur <b>ISO auto</b> : 2,1 m (6,9 pieds)</li><li>• Uniformité : intensité d'angle &gt; 55 % de l'intensité centrale (lux par seconde)</li></ul>
<b>écran</b>	LCD TFT LTPS couleurs 5,08 cm (2,0 pouces) avec rétroéclairage, 115 200 pixels (480 par 240) au total
<b>Stockage</b>	<ul style="list-style-type: none"><li>• Mémoire flash interne 16 Mo.</li><li>• Emplacement pour carte mémoire.</li></ul>

(suite)

	<ul style="list-style-type: none"><li>• Cet appareil photo prend en charge les cartes mémoire HP Secure Digital standard et grande vitesse de 8 Mo à 2 Go.</li><li>• S'il y a beaucoup de fichiers (plus de 300), la mise sous tension de l'appareil photo demande plus de temps.</li><li>• Le nombre de photos et de clips vidéo pouvant être enregistrés en mémoire dépend des paramètres de l'option Qualité d'image (reportez-vous à la section <a href="#">Capacité mémoire, page 45</a>).</li></ul>
<b>Format de compression</b>	<ul style="list-style-type: none"><li>• JPEG (EXIF) pour les photos</li><li>• EXIF2.2 pour les photos avec audio intégré</li><li>• MJPEG pour les clips vidéo</li></ul>
<b>Interfaces</b>	Connecteur pour station d'accueil : Molex 55768-2011, qui permet de connecter des stations d'accueil HP Photosmart avec connecteur USB Mini AB, connecteur d'entrée CC et connecteur AV.
<b>Normes</b>	<ul style="list-style-type: none"><li>• PTP : MSDC et SIDC</li><li>• USB</li><li>• JPEG</li><li>• MJPEG</li><li>• DPOF</li><li>• EXIF</li><li>• DCF</li><li>• DPS</li></ul>
<b>Dimensions externes</b>	Mesures avec appareil photo hors tension et objectif rétracté (largeur, profondeur, hauteur) : <ul style="list-style-type: none"><li>• 95 mm (L) x 31 mm (P) x 62 mm (H)</li><li>• 3,74 pouces (L) x 1,22 pouces (P) x 2,44 pouces (H)</li></ul>
<b>Poids</b>	166 grammes (5,85 onces) sans les piles
<b>Alimentation électrique</b>	Consommation nominale : 2,5 watts (avec l'écran allumé). Consommation de crête : 5 watts. Sources d'alimentation : <ul style="list-style-type: none"><li>• Deux piles NiMH rechargeables ou deux piles alcaline ou photo Lithium non rechargeables</li><li>• Adaptateur secteur HP (5 Vcc, 2 000 mA, 10 W)</li></ul>
<b>Plage de températures</b>	Fonctionnement 0 à 50° C (32 à 122° F) avec humidité relative de 15 à 85 % Stockage -30 à 65° C (-22 à 149° F) avec humidité relative de 15 à 90 %

## Capacité mémoire

La mémoire interne de 16 Mo n'est pas disponible dans son intégralité pour le stockage des images : elle est en partie utilisée pour les opérations internes de l'appareil photo. De même, la taille réelle des fichiers et le nombre de photos qui peuvent être stockées dans la mémoire interne de l'appareil photo et sur la carte mémoire en option varient en fonction du contenu de chaque photo et de la longueur du commentaire audio éventuellement associé.

## Option Qualité d'image

Le tableau ci-dessous indique le nombre approximatif et la taille moyenne des photos pouvant être stockées dans la mémoire interne selon les différents paramètres de **Qualité d'image** possibles sur l'appareil photo (reportez-vous à la description de l'option **Qualité d'image** à la section *Utilisation du Menu Capture*, page 18).

<b>6MP Opt.</b>	2 images (3,6 Mo chacune)
<b>Normale (6MP)</b>	6 images (1,5 Mo chacune)
<b>4MP</b>	12 images (1 Mo chacune)
<b>2MP</b>	20 images (500 Ko chacune)
<b>VGA</b>	130 images (76,8 Ko chacune)



**Remarque** Les valeurs affichées concernent les images sans commentaire audio. Soixante secondes de commentaires audio ajoutent 330 Ko à la taille du fichier.

# Index

- A**
  - accès au support 38
  - Action, mode 17
  - adaptateur secteur 6
  - adaptateur secteur HP 6
  - affichage des miniatures 22
  - Agrandir, bouton 5
  - agrandissement des images 22
  - ajout de bordures 25
  - alimentation
    - adaptateur 6
    - consommation 45
    - icônes 41
    - ON/OFF, bouton 5
    - voyant 5
  - appareil photo
    - différentes parties 5, 6
    - dimensions 45
    - mise sous/hors tension 7
    - poids 45
    - spécifications 44
  - appareil photo, sons 32
  - appareil photo, voyants 5, 6
  - application d'effets artistiques 24
  - Auto, mode 16
- B**
  - Balance des blancs, option 19, 20
  - bordures 25
- C**
  - Capture, menu 18
  - carte mémoire 8, 44
  - clignotement, voyants de l'appareil photo 5, 6
  - clips vidéo 12
  - commentaires audio 12, 25
  - Compens. exposition, option 19, 20
  - Configuration, menu 32
  - configuration de destinations 30
  - Configuration TV, option 32
  - Configuration USB, option 27, 32
- connecteur USB 6**
- Coucher de soleil, mode 17**
- couleurs 24**
- D**
  - Date et heure, option 8, 32
  - Déclenchement rapide, mode 16
  - Déclencheur, bouton 5, 12
  - dépannage 33
  - Dépl. images sur carte, option 23
  - diaphragme 44
  - différentes parties de l'appareil photo 5, 6
  - dimensions 45
- E**
  - écran 6
  - effets artistiques 24
  - effet yeux rouges, suppression 23
  - en ligne
    - commande de tirages 31
    - destinations 30
  - enregistrement
    - clips vidéo 12
    - commentaires audio 25
  - envoi d'images individuelles 30
  - espace restant en mémoire 11
  - exposition 14
- F**
  - flash
    - portée 44
    - réduction de l'effet yeux rouges 16
  - Flash, bouton 5
  - formatage d'une carte mémoire 8
  - format de compression 45
- H**
  - heure et date 8, 32
  - HP Photosmart Express 29
- I**
  - images
    - agrandissement 22
    - Balance des blancs, option 19
    - envoi 30
    - Inclure date/heure, option 19
    - modes de prise de vue 16
    - par pile 41
    - Qualité d'image, option 19
    - suppression 22
    - transfert vers un ordinateur 26
  - images par e-mail 30
  - impression d'images 28, 29
  - impression directe 28
  - Inclure date/heure, option 19
  - installation d'une carte mémoire 8
  - installation du logiciel 9
  - interfaces 45
- K**
  - kit d'adaptation de la station d'accueil 6
- L**
  - Langue, option 7, 32
  - Lecture, mode 21
  - logiciel, installation 9
  - logiciel HP Photosmart 9, 10
  - longueur focale 44
  - Luminosité écran, option 32
- M**
  - Macro, mode de prise de vue 17
  - marche/arrêt 7
  - mémoire
    - capacité 45
    - carte 11
    - volet du compartiment de la carte 6
  - mémoire interne 11, 45
  - Menu/OK, bouton 5

menus  
  Capture 18  
  Configuration 32  
  Photosmart Express 29  
mesures de sécurité lors de  
  l'utilisation des piles 40, 43  
micro 6  
Miniatures, bouton 5  
Miniatures, option 22  
mise au point  
  crochets 12  
  mise au point  
    automatique 12  
    optimisation 13  
    paramètres 44  
    verrouillage 13  
mise sous/hors tension 7  
mode de prise de vue 16  
modification des couleurs 24

**N**  
nombre  
  photos 46  
  photos restantes 11  
numérique, zoom 15

**O**  
ON/OFF, bouton 5  
optique, zoom 15  
ordinateur, connexion à 26, 27

**P**  
partage de photos 29  
Paysage, mode 16  
photos  
  nombre restant 11  
Photosmart Express, bouton 5  
Photosmart Express, menu  
  29, 30  
photos restantes, nombre 11  
pile  
  chargement 7  
  volet 6  
pile NiMH 43  
piles  
  caractéristiques  
    d'utilisation 40  
  économie 40  
  installation 7  
  nombre de photos par  
    type 41  
  performances 42  
Plage/Neige, mode 17

poids 45  
Portrait, mode 17  
Portrait nuit, mode 17  
Prévisualisation/Lecture,  
  bouton 5  
problèmes et solutions 33  
processus d'assistance 38  
profondeur de couleurs 44

**Q**  
Qualité d'image, option 19, 46

**R**  
Rafale, mode 17, 18  
Région, option 8  
réglage de la date et de  
  l'heure 8  
résolution 44  
résolution des problèmes 33  
retardateur  
  voyant 6  
Retardateur, mode 16, 17  
Revisualisation instantanée,  
  mode 12, 18

**S**  
sélection d'images à envoyer  
  30  
Sensibilité ISO, option 19, 20  
Sons de l'appareil, option 32  
spécifications 44  
stockage 44  
support 38  
suppression d'images 22  
suppression de l'effet yeux  
  rouges 23  
Supprimer, bouton 6

**T**  
tirages, commande en ligne 31  
touches fléchées 5  
transfert d'images 26

**V**  
Vidéo, bouton 5  
visualisation de photos 21  
vitesse d'obturation 44  
voyants 5, 6

**Z**  
zoom 14, 15, 44  
Zoom, bouton 5