

Panasonic

KX-TGA711EX

**Installation Manual
Bedienungsanleitung
Manuel installateur
Installatiehandleiding
Installationsmanual
Bruksanvisning
Asennusohje
Manual de Instalação
Οδηγίες εγκατάστασης
Installationsvejledning
Manual de Instalación
Istruzioni per l'uso
Kullanım Kılavuzu**

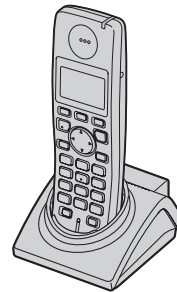

**Additional Digital Cordless Handset
Zusätzliches DECT Mobilteil
Combiné supplémentaire numérique sans fil
Additionele Digitale Draadloze Handset
Extra digital, trådløs handnehet
Ekstra digital, trådløst håndsett
DECT-lisäluuri
Telefone Sem Fios Digital Adicional
Προαιρετικό Ψηφιακό Ασύρματο Ακουστικό
Ekstra digitalt, trådløst håndsett
Portátil inalámbrico digital adicional
Cordless Aggiuntivo Opzionale
ilave ahize**

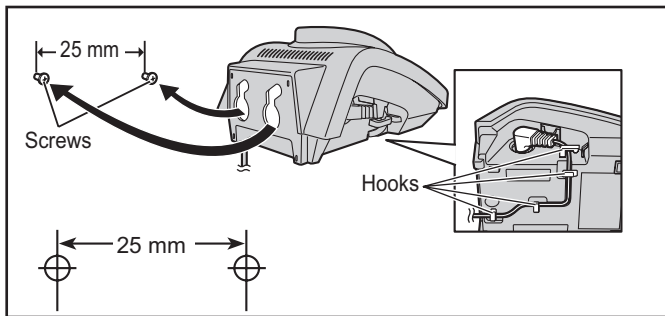
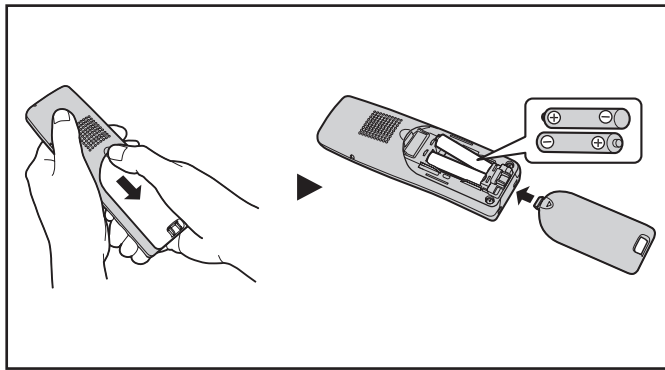

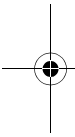
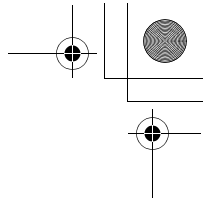
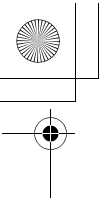

**Contents/Inhalt/Table des matières/Inhoud/Innehåll/
Innholdsfortegnelse/Sisällysluettelo/Índice/Περιχόμενα/
Indholdsfortegnelse/Contenido/Indice/İçindekiler**

English	4
Deutsch	8
Français.....	13
Nederlands.....	18
Svenska.....	23
Norsk	28
Suomi	33
Português.....	38
Ελληνικά.....	43
Dansk.....	48
Español	53
Italiano.....	58
Türkçe.....	63

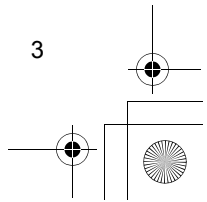
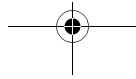
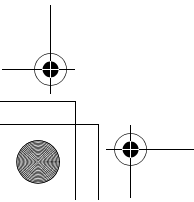
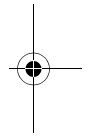

English

PLEASE READ BEFORE USE AND SAVE

This unit is an additional handset for use with the KX-TG7100/KX-TG7120 Digital Cordless Phone. You must register this unit with your KX-TG7100/KX-TG7120 base unit before it can be used. Please refer to the KX-TG7100/KX-TG7120 operating instructions for further details.

Note:

- In the event of problems, you should contact your equipment supplier in the first instance.

Included accessories

Charger (PQLV30045)	1	Rechargeable batteries	2
AC adaptor (PQLV209CE)	1	(AAA (R03) size HHR-55AAAB or HHR-4EPT)	
		Handset cover	1

Note:

- When replacing the batteries, use only 2 rechargeable AAA (R03) size nickel metal hydride (Ni-MH) batteries of capacity up to 750 mAh. We recommend using Panasonic rechargeable batteries (Model No. P03P).
- We cannot be responsible for any damage to the unit or degradation of performance which may occur from using non-Panasonic rechargeable batteries.

Important information

General

- Use only the AC adaptor included with this product.
- Do not connect the AC adaptor to any AC outlet other than a standard 220-240 V AC outlet.
- This product is unable to make calls when:
 - the portable handset battery(ies) need recharging or have failed.
 - there is a power failure.
- Do not open the charger or handset other than to replace the battery(ies).

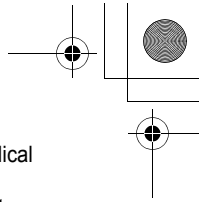
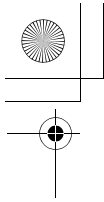

- This product should not be used near emergency/intensive care medical equipment and should not be used by people with pacemakers.
- Care should be taken that objects do not fall onto, and liquids are not spilled into, the unit. Do not subject this product to excessive smoke, dust, mechanical vibration or shock.

Environment

- Do not use this product near water.
- This product should be kept away from heat sources such as radiators, cookers, etc. It should also not be placed in rooms where the temperature is less than 5 °C or greater than 40 °C.
- The AC adaptor is used as the main disconnect device. Ensure that the AC outlet is installed near the unit and is easily accessible.

Warning:

- To prevent the risk of electrical shock, do not expose this product to rain or any other type of moisture.
- Unplug this unit from power outlets if it emits smoke, an abnormal smell or makes unusual noise. These conditions can cause fire or electric shock. Confirm that smoke has stopped and contact an authorised service centre.

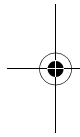

Battery caution

- We recommend using the battery(ies) noted on page 4. **Use only rechargeable battery(ies).**
- Do not mix old and new batteries.
- Do not dispose of the battery(ies) in a fire, as they may explode. Check local waste management codes for special disposal instructions.
- Do not open or mutilate the battery(ies). Released electrolyte from the battery(ies) is corrosive and may cause burns or injury to the eyes or skin. The electrolyte may be toxic if swallowed.
- Exercise care when handling the battery(ies). Do not allow conductive materials such as rings, bracelets or keys to touch the battery(ies), otherwise a short circuit may cause the battery(ies) and/or the conductive material to overheat and cause burns.
- Charge the battery(ies) in accordance with the information provided in this installation manual.
- Only use the included base unit (or charger) to charge the battery(ies). Do not tamper with the base unit (or charger). Failure to follow these instructions may cause the battery(ies) to swell or explode.

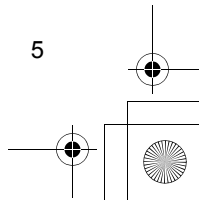
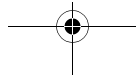
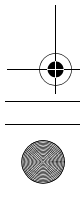
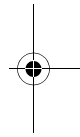

Information on Disposal for Users of Waste Electrical & Electronic Equipment (private households)



This symbol on the products and/or accompanying documents means that used electrical and electronic products should not be mixed with general household waste. For proper treatment, recovery and recycling, please take these products to designated collection points, where they will be accepted on a free of charge basis. Alternatively, in some countries you may be able to return your products to your local retailer upon the purchase of an equivalent new product. Disposing of this product correctly will help to save valuable resources and prevent any potential negative effects on human health and the environment which could otherwise arise from inappropriate waste handling. Please contact your local authority for further details of your nearest designated collection point.

Penalties may be applicable for incorrect disposal of this waste, in accordance with national legislation.

For business users in the European Union

If you wish to discard electrical and electronic equipment, please contact your dealer or supplier for further information.

Information on Disposal in other Countries outside the European Union

This symbol is only valid in the European Union. If you wish to discard this product, please contact your local authorities or dealer and ask for the correct method of disposal.

Connections

- The AC adaptor must remain connected at all times. (It is normal for the adaptor to feel warm during use.)

Location

- For maximum distance and noise-free operation, place your base unit:
 - away from electrical appliances such as TVs, radios, personal computers or other phones.
 - in a convenient, high and central location.

Battery charge

Place the handset on the charger for about 7 hours before initial use.

- The charge indicator lights up when the handset is placed on the charger.

Note:

- The handset display may show “Please Wait . . .” when the handset is placed on the charger if it is not registered to a base unit.

Registering the handset to the KX-TG7100/KX-TG7120 base unit

Ensure that the handset is switched on. If it is not on, press and hold **[*0]** for few seconds to turn the handset on.

- 1** Lift the handset and press **[*0]** to put the handset in standby mode.
- 2** Press and hold **[*])]** on the base unit for about 3 seconds, until the registration tone sounds.
- 3** Place the handset on the base unit. The registration tone continues to sound. With the handset still on the base unit, wait until a confirmation tone sounds and **Y** stops flashing.

Note:

- If an error tone sounds, or if **Y** is still flashing, register the handset manually. (See manual registration in the KX-TG7100/KX-TG7120 operating instructions.)
- If all registered handsets start ringing in step 2, press **[*])]** to stop. Start again from step 1.
- Charge the batteries for about 7 hours before initial use.
- The KX-TG7100 does not feature an answering system.
- Answering system features are available only when this handset is registered to the KX-TG7120.

Deutsch

BITTE LESEN SIE DIESE BEDIENUNGSANLEITUNG VOR INBETRIEBNAHME DES GERÄTES GRÜNDLICH DURCH

Bei diesem Gerät handelt es sich um ein optionales Mobilteil zur Verwendung mit dem digitalen Schnurlos-Telefon KX-TG7100/KX-TG7120. Bevor dieses Gerät verwendet werden kann, müssen Sie es an Ihrer KX-TG7100/KX-TG7120-Basisstation registrieren. Nähere Angaben hierzu erhalten Sie in der KX-TG7100/KX-TG7120-Bedienungsanleitung.

Hinweis:

- Wenden Sie sich bei Problemen zunächst an Ihren Fachhändler.

Mitgeliefertes Zubehör

Akkuladegerät (PQLV30045) 1	Aufladbare Akkus 2
Netzteil (PQLV209CE) 1	(AAA (R03) HHR-55AAAB oder HHR-4EPT)
	Akkufachabdeckung..... 1

Hinweis:

- Wenn Sie die Akkus austauschen müssen, verwenden Sie nur 2 wiederaufladbare Nickelmetallhydrid-Akkus (Ni-MH) vom Typ AAA (R03) mit einer Kapazität bis zu 750 mAh. Wir empfehlen die Nutzung wiederaufladbarer Akkus von Panasonic (Modellbezeichnung P03P).
- Wir übernehmen keine Haftung für entstehende Schäden am Geräte oder Minderung der Leistung, die durch das Nutzen von Nicht-Panasonic Akkus verursacht werden.

Wichtige Informationen

Allgemein

- Verwenden Sie nur das im Lieferumfang enthaltene Netzteil.
- Das Netzteil nur an eine Standard-Netzsteckdose mit 220–240V AC anschließen.

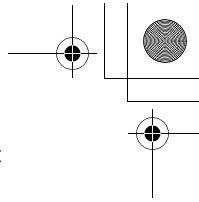
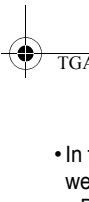
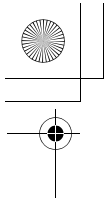

- In folgenden Fällen können mit diesem Produkt keine Anrufe getätigt werden:
 - Der/Die Akku(s) des schnurlosen Mobilteils muss/müssen geladen werden oder ist/sind defekt.
 - Bei einem Stromausfall.
- Öffnen Sie das Mobilteil nur zum Auswechseln des/der Akkus.
- Dieses Produkt darf nicht in der Nähe von medizinischer Notfall-/ Intensivpflegeausrüstung verwendet und nicht von Menschen mit Herzschrittmachern betrieben werden.
- Stellen Sie sicher, dass keine Objekte auf das Gerät fallen können und keine Flüssigkeiten in das Gerät verschüttet werden. Setzen Sie das Produkt weder übermäßigem Rauch oder Staub noch mechanischen Schwingungen oder Stößen aus.

Betriebsumgebung

- Verwenden Sie dieses Produkt nicht in der Nähe von Wasser.
- Betreiben Sie dieses Produkt nicht in der Nähe von Wärmequellen, wie Heizungen, Kochern usw. Stellen Sie dieses Produkt nicht in Räumen auf, in denen die Temperatur unter 5 °C oder über 40 °C liegt.
- Das Netzteil dient als Trennung zum übrigen Stromnetz. Stellen Sie sicher, dass sich die Netzsteckdose in der Nähe des Geräts befindet und leicht zugänglich ist.

Warnung:

- Setzen Sie dieses Gerät niemals Regen oder Feuchtigkeit aus, um elektrische Schläge zu vermeiden.
- Ziehen Sie den Netzstecker dieses Gerätes aus der Steckdose, wenn sich Rauch entwickelt, ein außergewöhnlicher Geruch ausströmt oder ungewöhnliche Geräusche zu hören sind. Diese Bedingungen können Brände oder elektrische Schläge auslösen. Warten Sie, bis das Gerät nicht mehr raucht und wenden Sie sich an eine autorisierte Kundendienststelle.

Sicherheitshinweis für den Umgang mit Akkus

- Wir empfehlen den/die auf Seite 8 genannten Akku(s). **Verwenden Sie nur aufladbare Akku(s).**
- Verwenden Sie keine alten und neuen Akkus zusammen.
- Entsorgen Sie Akku(s) nicht durch Verbrennen, da sie explodieren können. Beachten Sie die lokalen Abfallbeseitigungsbestimmungen bezüglich besonderer Entsorgungsvorschriften.

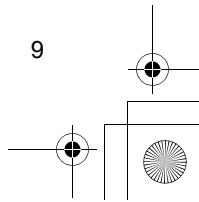
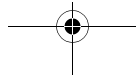
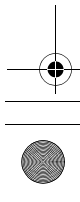
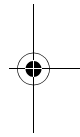
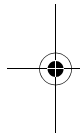

- Öffnen und beschädigen Sie den/die Akku(s) nicht. Freigesetztes Elektrolyt aus dem/den Akku(s) ist korrosiv und kann Verbrennungen oder Verletzungen an Augen und Haut hervorrufen. Das Elektrolyt kann bei Verschlucken toxisch wirken.
- Lassen Sie beim Umgang mit dem/den Akku(s) Vorsicht walten. Lassen Sie keine leitenden Materialien, wie Ringe, Armbänder oder Schlüssel, den/die Akku(s) berühren, da dies zu einem Kurzschluss führen kann, bei dem sich der/die Akku(s) und/oder die leitenden Materialien überhitzen und somit Verbrennungen verursachen können.
- Ersetzen Sie den Akku/die Akkus gemäß den Informationen in dieser Bedienungsanleitung.
- Verwenden Sie zum Laden des/der Akku(s) nur die mitgelieferte Basisstation (bzw. das Ladegerät). Nehmen Sie keine Änderungen an der Basisstation (bzw. am Ladegerät) vor. Die Nichtbefolgung dieser Anweisungen kann zum Aufquellen oder Explodieren des/der Akku(s) führen.

Benutzerinformationen zur Entsorgung von elektrischen und elektronischen Geräten (private Haushalte)



Entsprechend den grundlegenden Firmengrundsetzten der Panasonic-Gruppe wurde ihr Produkt aus hochwertigen Materialien und Komponenten entwickelt und hergestellt, die recycelbar und wieder verwendbar sind.

Dieses Symbol auf Produkten und/oder begleitenden Dokumenten bedeutet, dass elektrische und elektronische Produkte am Ende ihrer Lebensdauer vom Hausmüll

getrennt entsorgt werden müssen.

Bringen Sie bitte diese Produkte für die Behandlung, Rohstoffrückgewinnung und Recycling zu den eingerichteten kommunalen Sammelstellen bzw. Wertstoffsammelhöfen, die diese Geräte kostenlos entgegennehmen.

Die ordnungsgemäße Entsorgung dieses Produkts dient dem Umweltschutz und verhindert mögliche schädliche Auswirkungen auf Mensch und Umwelt, die sich aus einer unsachgemäßen Handhabung der Geräte am Ende Ihrer Lebensdauer ergeben könnten.

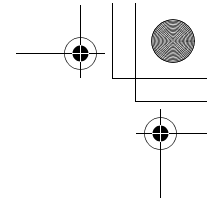
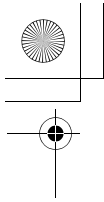

Genauere Informationen zur nächstgelegenen Sammelstelle bzw. Recyclinghof erhalten Sie bei Ihrer Gemeindeverwaltung.

Für Geschäftskunden in der Europäischen Union

Bitte treten Sie mit Ihrem Händler oder Lieferanten in Kontakt, wenn Sie elektrische und elektronische Geräte entsorgen möchten. Er hält weitere Informationen für sie bereit.

Informationen zur Entsorgung in Ländern außerhalb der Europäischen Union

Dieses Symbol ist nur in der Europäischen Union gültig.

Anschlüsse

- Das Netzteil muss stets angeschlossen bleiben (Es ist normal, dass sich das Netzteil während des Betriebs warm anfühlt.)

Aufstellort

- Für einen rauschfreien Betrieb bei maximaler Kommunikationsentfernung stellen Sie die Basisstation wie folgt auf:
 - Nicht in der Nähe von elektrischen Geräten, wie TV-Geräten, Radiogeräten, PCs oder weiteren Telefonen.
 - An einer leicht zu erreichenden und zentralen Stelle.

Laden des/der Akku(s)

Legen Sie das Mobilteil vor dem ersten Gebrauch ca. 7 Stunden lang auf das Ladegerät.

- Die Ladeanzeige leuchtet auf, sobald das Mobilteil in das Ladegerät gesetzt wird.

Hinweis:

- Das Mobilteil-Display kann "Please wait..." anzeigen, wenn das Mobilteil auf das Ladegerät gelegt wird und es nicht für die Basisstation registriert ist.

Mobilteil für die Basisstation KX-TG7100/KX-TG7120 registrieren

Stellen Sie sicher, dass das Mobilteil eingeschaltet ist. Andernfalls halten Sie **[*0]** einige Sekunden gedrückt, um das Mobilteil einzuschalten.

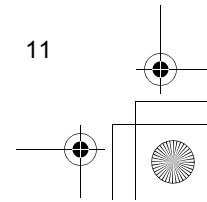
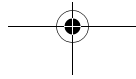
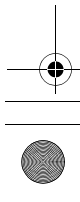
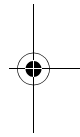
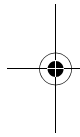

- 1** Nehmen Sie das Mobilteil ab und drücken Sie auf **[📶]** um das Mobilteil in den Standby-Modus zu versetzen.
- 2** Halten Sie **[📶]** an der Basisstation ca. 3 Sekunden lang gedrückt, bis das Registriersignal ertönt.
- 3** Legen Sie das Mobilteil auf die Basisstation. Das Registriersignal ertönt weiterhin. Lassen Sie das Mobilteil auf der Basisstation liegen und warten Sie, bis ein Bestätigungssignal ertönt und **☑** zu blinken aufhört.

Hinweis:

- Ertönt ein Fehlersignal oder blinkt **☑** weiterhin, registrieren Sie das Mobilteil manuell. (Einzelheiten zur manuellen Registrierung finden Sie in der KX-TG7100/KX-TG7120-Bedienungsanleitung.)
- Wenn alle registrierten Mobilteile in Schritt 2 zu klingeln beginnen, drücken Sie **[📶]**, um den Vorgang zu beenden. Wiederholen Sie den Vorgang erneut ab Schritt 1.
- Laden Sie die Akkus vor dem ersten Gebrauch ca. 7 Stunden lang auf.
- Das KX-TG7100 verfügt über keinen Anrufbeantworter.
- Die Anrufbeantworterfunktionen sind nur verfügbar, wenn dieses Mobilteil für das KX-TG7120 registriert ist.

Display-Sprache

- 1** **[📶/OK]**
- 2** Drücken Sie **[▲]** oder **[▼]**, um "Handset Setup" auszuwählen. → **[▶]**
- 3** Drücken Sie **[▲]** oder **[▼]**, um "Display Setup" auszuwählen. → **[▶]**
- 4** Drücken Sie **[▲]** oder **[▼]**, um "Select Language" auszuwählen. → **[▶]**
- 5** Drücken Sie **[▲]** oder **[▼]**, um die gewünschte Sprache auszuwählen. → **[▶]** → **[📶]**

Hinweis:

- Wenn Sie eine Sprache auswählen, die Sie nicht lesen können, drücken Sie **[📶]**, drücken Sie **[📶/OK]**, dann 3 Mal **[▲]**, dann **[▶]**, dann 2 Mal **[▼]**, dann **[▶]**, dann **[▼]** und dann **[▶]**, wählen die gewünschte Sprache aus, drücken anschließend **[▶]**, drücken Sie **[📶]**.

Français

VEUILLEZ LIRE ATTENTIVEMENT CE MANUEL AVANT D'UTILISER L'APPAREIL

Ce combiné en option doit être utilisé avec le téléphone numérique sans fil KX-TG7100/KX-TG7120. Vous devez enregistrer cet appareil avec votre base KX-TG7100/KX-TG7120 avant de pouvoir l'utiliser. Pour plus de détails, veuillez consulter le manuel utilisateur du modèle KX-TG7100/KX-TG7120.

Remarque:

- En cas de problème, contactez en premier lieu votre fournisseur d'équipement.

Accessoires inclus

Chargeur (PQLV30045)	1	Batteries rechargeables	2
Adaptateur secteur (PQLV209CE)	1	(Batteries HHR-55AAAB ou HHR-4EPT de taille AAA (R03))	
		Couvercle du combiné	1

Remarque:

- Lorsque vous remplacez les batteries, utilisez uniquement 2 batteries rechargeables taille AAA (R03) à hydrure métallique de nickel (Ni-MH) d'une capacité de 750 mAh maximum. Nous vous recommandons d'utiliser des batteries rechargeables Panasonic (modèle P03P).
- Nous ne pouvons être tenus responsables des dommages causés à l'appareil ou de la dégradation de performances pouvant résulter de l'utilisation de batteries rechargeables d'une marque autre que Panasonic.

Informations importantes

Généralités

- N'utilisez que l'adaptateur secteur fourni avec ce produit.
- Ne branchez pas l'adaptateur secteur sur une prise secteur autre qu'une prise 220–240 V c.a. standard.
- Cet appareil ne peut pas être utilisé pour téléphoner dans les cas suivants:

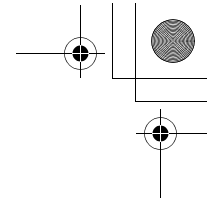
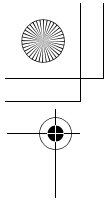

- lorsque les batteries du combiné portatif sont déchargées ou défectueuses;
- en cas de panne de courant.
- N'ouvrez pas le chargeur ou le combiné sauf pour remplacer les batteries.
- Cet appareil ne doit être utilisé ni à proximité d'un appareil de soins médicaux d'urgence ou intensifs, ni par des personnes portant un appareil de stimulation cardiaque (pacemaker).
- Veillez à ce qu'aucun objet ou liquide ne pénètre dans l'appareil.
- N'exposez pas l'appareil à une fumée excessive, à la poussière, aux vibrations mécaniques ou aux chocs.

Environnement

- N'utilisez pas cet appareil près de l'eau.
- Maintenez l'appareil éloigné de toute source de chaleur (radiateur, autocuiseur, etc.) et ne le laissez pas dans une pièce où la température est inférieure à 5 °C ou supérieure à 40 °C.
- L'adaptateur secteur est utilisé comme principal organe de déconnexion. Assurez-vous que la prise secteur est installée près de l'appareil et est facilement accessible.

Attention:

- Pour éviter tout risque de décharge électrique, n'exposez jamais cet appareil à la pluie ou toute autre source d'humidité.
- Débranchez l'appareil de la prise électrique s'il émet de la fumée, une odeur anormale ou fait un bruit inhabituel. Ces situations pourraient en effet provoquer un incendie ou une décharge électrique. Assurez-vous que la fumée a cessé et contactez un centre de services agréé.

Précautions relatives aux batteries

- Il est recommandé d'utiliser la ou les batteries présentées à la page 13.
- **N'utilisez que des batteries rechargeables.**
- N'utilisez pas ensemble des batteries neuves et des batteries usagées.
- N'incinerez pas les batteries, car elles pourraient exploser. Elles doivent être mises au rebut conformément à la réglementation locale sur les déchets.
- N'ouvrez pas les batteries et ne les détériorez pas. L'électrolyte des batteries est corrosif et peut provoquer des brûlures ou des blessures aux yeux ou à la peau. L'électrolyte est toxique et ne doit jamais être avalé.

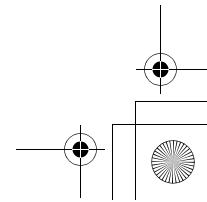
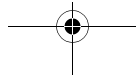
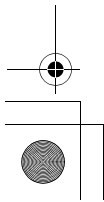
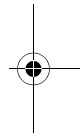
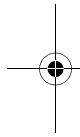

- Manipulez les batteries avec précaution. Ne les mettez pas en contact avec des matériaux conducteurs tels que bagues, bracelets ou clés, car cela risquerait de provoquer un court-circuit et les batteries et/ou matériaux conducteurs pourraient surchauffer et occasionner des brûlures.
- Rechargez les batteries conformément aux informations contenues dans ce manuel utilisateur.
- N'utilisez que la base fournie (ou le chargeur) pour recharger les batteries. N'altérez pas la base (ou le chargeur). Le non-respect de ces instructions risque de faire gonfler ou exploser les batteries.

Informations relatives à l'évacuation des déchets, destinées aux utilisateurs d'appareils électriques et électroniques (appareils ménagers domestiques)



Lorsque ce symbole figure sur les produits et/ou les documents qui les accompagnent, cela signifie que les appareils électriques et électroniques ne doivent pas être jetés avec les ordures ménagères.

Pour que ces produits subissent un traitement, une récupération et un recyclage appropriés, envoyez-les dans les points de collecte désignés, où ils peuvent être déposés

gratuitement. Dans certains pays, il est possible de renvoyer les produits au revendeur local en cas d'achat d'un produit équivalent.

En éliminant correctement ce produit, vous contribuerez à la conservation des ressources vitales et à la prévention des éventuels effets négatifs sur l'environnement et la santé humaine qui pourraient survenir dans le cas contraire.

Afin de connaître le point de collecte le plus proche, veuillez contacter vos autorités locales.

Des sanctions peuvent être appliquées en cas d'élimination incorrecte de ces déchets, conformément à la législation nationale.

Utilisateurs professionnels de l'Union européenne

Pour en savoir plus sur l'élimination des appareils électriques et électroniques, contactez votre revendeur ou fournisseur.

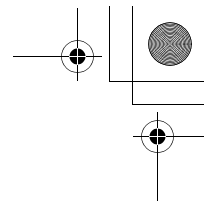
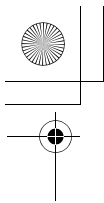

Informations sur l'évacuation des déchets dans les pays ne faisant pas partie de l'Union européenne

Ce symbole n'est reconnu que dans l'Union européenne. Pour vous débarrasser de ce produit, veuillez contacter les autorités locales ou votre revendeur afin de connaître la procédure d'élimination à suivre.

Raccordements

- L'adaptateur secteur doit rester branché en permanence (il est normal que l'adaptateur soit chaud pendant son utilisation.)

Emplacement

- Pour bénéficier d'une zone de couverture maximale et éviter les bruits parasites, il est recommandé d'installer la base comme indiqué ci-dessous:
 - loin d'appareils électriques tels que téléviseurs, radios, ordinateurs ou autres téléphones;
 - dans un endroit facile d'accès, élevé et central.

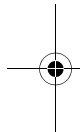

Charge de la batterie

Placez le combiné sur le chargeur pendant environ 7 heures avant la première utilisation.

- Le voyant de charge s'allume lorsque le combiné est placé sur le chargeur.

Remarque:

- L'écran du combiné peut afficher "Please Wait..." lorsque le combiné est placé sur le chargeur s'il n'est pas enregistré sur une base.

Enregistrement du combiné sur la base du KX-TG7100/KX-TG7120

Vérifiez que le combiné est sous tension. S'il ne l'est pas, appuyez sur la touche **[*0]** et maintenez-la enfoncée pendant quelques secondes.

- 1** Soulevez le combiné et appuyez sur **[*0]** pour mettre le combiné en mode veille.
- 2** Appuyez sur la touche **[#]** de la base et maintenez-la enfoncée pendant environ 3 secondes jusqu'à ce que la tonalité d'enregistrement retentisse.
- 3** Placez le combiné sur la base. La tonalité d'enregistrement continue à

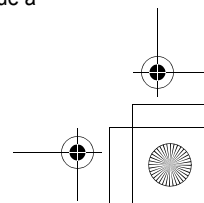
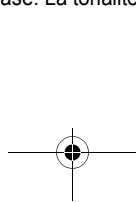
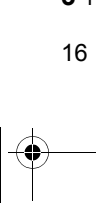
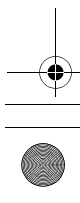

retentir. Le combiné toujours sur la base, attendez qu'une tonalité de confirmation retentisse et que Ψ arrête de clignoter.

Remarque:

- Si une tonalité d'erreur retentit ou si Ψ continue à clignoter, enregistrez le combiné manuellement (reportez-vous à la section relative à l'enregistrement manuel dans le manuel utilisateur des modèles KX-TG7100/KX-TG7120).
- Si tous les combinés enregistrés commencent à sonner à l'étape 2, appuyez sur la touche $[\bullet]$ pour arrêter. Recommencez à l'étape 1.
- Chargez les batteries pendant environ 7 heures avant la première utilisation.
- Le KX-TG7100 ne comporte pas de répondeur.
- Les fonctions du répondeur ne sont disponibles que si ce combiné est enregistré sur le KX-TG7120.

Langue d'affichage

1 $[\text{☐} / \text{OK}]$

2 Appuyez sur la touche $[\blacktriangle]$ ou $[\blacktriangledown]$ pour sélectionner "Handset Setup".
→ $[\blacktriangleright]$

3 Appuyez sur la touche $[\blacktriangle]$ ou $[\blacktriangledown]$ pour sélectionner "Display Setup".
→ $[\blacktriangleright]$

4 Appuyez sur la touche $[\blacktriangle]$ ou $[\blacktriangledown]$ pour sélectionner "Select Language". → $[\blacktriangleright]$

5 Appuyez sur la flèche $[\blacktriangle]$ ou $[\blacktriangledown]$ pour sélectionner la langue souhaitée.
→ $[\blacktriangleright]$ → $[\text{✕} \text{⊙}]$

Remarque:

- Si vous ne comprenez pas la langue sélectionnée, appuyez sur $[\text{✕} \text{⊙}]$, $[\text{☐} / \text{OK}]$, appuyez 3 fois sur $[\blacktriangle]$, appuyez sur $[\blacktriangleright]$, appuyez 2 fois sur $[\blacktriangledown]$, appuyez sur $[\blacktriangleright]$, $[\blacktriangledown]$, et $[\blacktriangleright]$, sélectionnez la langue souhaitée, appuyez sur $[\blacktriangleright]$, et puis sur $[\text{✕} \text{⊙}]$.

Nederlands

LEES EERST DEZE HANDLEIDING VOORDAT U HET TOESTEL IN GEBRUIK NEEMT EN BEWAAR DEZE HANDLEIDING

Dit apparaat is een optionele handset voor de digitale draadloze telefoon KX-TG7100/KX-TG7120. U moet de handset bij het KX-TG7100/KX-TG7120-basisstation registreren, voordat u deze kunt gebruiken. Zie voor meer informatie de gebruiksaanwijzing bij de KX-TG7100/KX-TG7120.

Opmerking:

- Neem bij problemen in eerste instantie contact op met de leverancier van de apparatuur.

Meegeleverde accessoires

Batterijlader (PQLV30045)	1	Oplaadbare batterijen	2
Wisselstroomadapter (PQLV209CE)	1	(AAA (R03) type HHR-55AAAB of HHR-4EPT)	
		Batterijklepje	1

Opmerking:

- Gebruik alleen 2 oplaadbare nikkelmetaalhydride (Ni-MH) batterijen met een maximale capaciteit van 750 mAh van het type AAA (R03) als u de batterijen wilt vervangen. Wij raden het gebruik van oplaadbare Panasonic-batterijen (modelnr. P03P) aan.
- Wij zijn niet verantwoordelijk voor enige schade aan de eenheid of voor het niet goed functioneren ervan als dit het gevolg is van het gebruik van andere batterijen dan oplaadbare Panasonic-batterijen.

Belangrijke informatie

Algemeen

- Gebruik alleen de bij dit product meegeleverde wisselstroomadapter.
- Sluit de wisselstroomadapter alleen aan op standaard 220-240 V netstroom.
- U kunt niet met dit product bellen als:

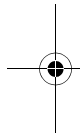
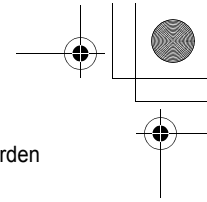
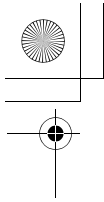

- de batterijen van de draagbare handset niet werken of moeten worden opgeladen;
- er een stroomstoring is.
- Open de batterijlader en de handset niet, behalve voor het vervangen van de batterijen.
- Dit product mag niet worden gebruikt in de buurt van medische apparatuur voor intensive care en/of noodhulp en mag niet worden gebruikt door mensen met pacemakers.
- Zorg ervoor dat er geen objecten of vloeistof op of in het apparaat terecht kunnen komen. Stel het product niet bloot aan buitensporige hoeveelheden rook, stof, mechanische trillingen en schokken.

Omgeving

- Gebruik het product niet in de buurt van water.
- Hou dit product uit de buurt van warmtebronnen, zoals verwarming, kooktoestellen enzovoort. Plaats het product niet in een kamer waarin de temperatuur lager is dan 5 °C of hoger dan 40 °C.
- De wisselstroomadapter is de hoofdaansluiting. Zorg ervoor dat er een gemakkelijk bereikbare wandcontactdoos in de buurt van het apparaat wordt gemaakt.

Waarschuwing:

- Vermijd ter voorkoming van elektrische schokken blootstelling van dit product aan regen of ander vocht.
- Haal de stekker van het apparaat uit het stopcontact als er rook, een vreemde geur of vreemd geluid uit het apparaat komt. Deze omstandigheden kunnen leiden tot brand of elektrische schokken. Verzeker u ervan dat het roken is opgehouden en neem contact op met een goedgekeurd servicecentrum.

Batterijwaarschuwing

- Wij adviseren de aanbevolen batterij(en) op blz. 18 te gebruiken. **Gebruik alleen oplaadbare batterijen.**
- Gebruik geen oude en nieuwe batterijen door elkaar.
- Gooi batterijen niet in het vuur, wegens explosiegevaar. Houd u bij het weggoien van batterijen aan de lokale milieuvoorschriften.
- Open of beschadig de batterijen niet. Elektrolyten die uit de batterijen vrijkomen zijn bijtend en kunnen brandwonden of letsel aan ogen en huid veroorzaken. De elektrolyt kan giftig zijn bij inslikken.

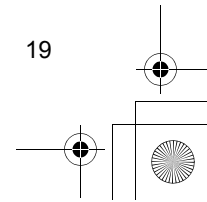
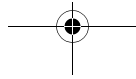
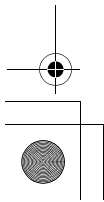

- Ga voorzichtig met de batterijen om. Raak de batterijen niet aan met geleidende materialen, zoals ringen, armbanden of sleutels. Dit kan kortsluiting veroorzaken, waardoor de batterijen en/of het geleidende materiaal heet kunnen worden en brandwonden kunnen veroorzaken.
- Vervang de batterij(en) in overeenstemming met de informatie in deze bedieningsinstructies.
- Gebruik alleen het meegeleverde basisstation (of de oplader) voor het opladen van de batterijen. Rommel niet aan het basisstation (of de oplader). Als u deze aanwijzingen niet opvolgt, kunnen de batterijen opzwellen of exploderen.

Informatie over het weggooien van elektrische en elektronische apparatuur (particulieren)



Dit symbool betekent in Europa dat gebruikte elektrische en elektronische producten niet bij het normale huishoudelijke afval mogen.

Lever deze producten in bij de aangewezen inzamelingspunten, waar ze gratis worden geaccepteerd en op de juiste manier worden verwerkt, teruggewonnen en hergebruikt. In Nederland kunt u uw producten bij uw

winkelier inleveren bij de aanschaf van een vergelijkbaar nieuw product. Wanneer u dit product op de juiste manier als afval inlevert, spaart u waardevolle hulpbronnen en voorkomt u potentiële negatieve gevolgen voor de volksgezondheid en het milieu, die anders kunnen ontstaan door een onjuiste verwerking van afval. Neem contact op met uw gemeente voor meer informatie over het dichtstbijzijnde inzamelingspunt of raadpleeg www.nvmp.nl, www.ictoffice.nl of www.stibat.nl.

Voor zakelijke gebruikers in de Europese Unie

Neem voor het weggooien van elektrische en elektronische apparatuur contact op met uw leverancier voor verdere informatie.

Informatie over verwijdering van afval in landen buiten de Europese Unie

Dit symbool is alleen geldig in de Europese Unie.

Neem wanneer u dit product wilt weggooien, contact op met de lokale overheid of uw leverancier en vraag wat de juiste verwijderingsmethode is.

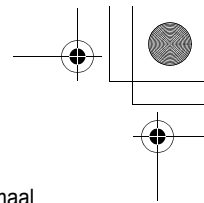
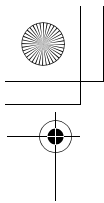

Aansluitingen

- De wisselstroomadapter moet altijd aangesloten blijven. (Het is normaal dat de adapter tijdens gebruik warm aanvoelt.)

Locatie

- Voor maximale afstand en geruisloze werking plaatst u het basisstation:
 - buiten bereik van elektrische apparatuur, zoals televisietoestellen, radio's, computers en andere telefoons.
 - op een geschikte, hoge en centrale plek.

Batterijen opladen

Plaats de handset gedurende ongeveer 7 uur op het basisstation voordat u de telefoon voor de eerste maal gaat gebruiken.

- Het oplaadlampje gaat branden als de handset op de oplader wordt geplaatst.

Opmerking:

- Wanneer de handset op de batterijlader geplaatst wordt, kan de telefoondisplay "Please Wait..." aangeven indien deze niet is geregistreerd bij een basisstation.

De handset aanmelden bij het basisstation van de KX-TG7100/KX-TG7120

Controleer of de handset aanstaat. Als deze niet aan staat, schakelt u de handset in door enkele seconden op **[*][0]** te drukken.

- 1** Pak de handset op en druk op **[*][0]** om de handset in de standbymodus te zetten.
- 2** Houd **[*]** op het basisstation ongeveer 3 seconden ingedrukt, tot de registratietoon wordt weergegeven.
- 3** Plaats de handset op het basisstation. De registratietoon blijft klinken. Wacht met de handset op het basisstation tot er een bevestigingstoon wordt weergegeven en **Y** stopt met knipperen.

Opmerking:

- Als er een fouttoon wordt weergegeven of als **Y** blijft knipperen, registreert u de handset handmatig. (Zie handmatige registratie in de handleiding voor de KX-TG7100/KX-TG7120.)

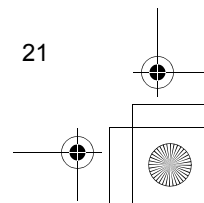
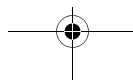
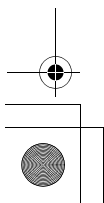

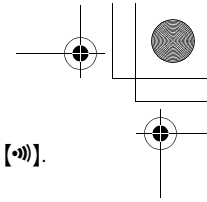
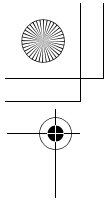

- Als alle geregistreerde handsets in stap 2 overgaan, breekt u af met **[••]**. Begin opnieuw vanaf stap 1.
- Laad de batterij 7 uur op voordat u het apparaat gaat gebruiken.
- De KX-TG7100 heeft geen antwoordapparaatfunctie.
- De antwoordapparaatopties zijn alleen beschikbaar als deze handset bij de KX-TG7120 is geregistreerd.

Displaytaal

1 **[☐/OK]**

2 Druk op **[▲]** of **[▼]** om "Handset Setup" te selecteren. → **[▶]**

3 Druk op **[▲]** of **[▼]** om "Display Setup" te selecteren. → **[▶]**

4 Druk op **[▲]** of **[▼]** om "Select Language" te selecteren. → **[▶]**

5 Druk op **[▲]** of **[▼]** om de gewenste taal weer te geven. → **[▶]** → **[📞]**

Opmerking:

- Als u een taal heeft geselecteerd die u niet kunt lezen, drukt u op **[📞]**, **[☐/OK]**, drukt u 3 keer op **[▲]**, drukt u op **[▶]**, drukt u 2 keer op **[▼]**, drukt u op **[▶]**, drukt u op **[▼]** en **[▶]**, selecteert u de gewenste taal, drukt u op **[▶]** en dan op **[📞]**.

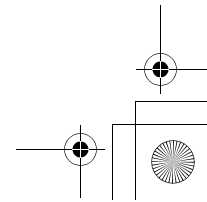
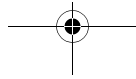
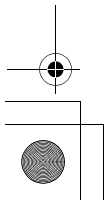
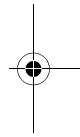
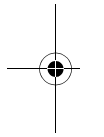

Svenska

LÄS DETTA INNAN DU ANVÄNDER ENHETEN OCH SPARA SEDAN DOKUMENTATIONEN

Denna handenhet är anpassad för användning tillsammans med KX-TG7100/KX-TG7120 digital trådlös telefon. Enheten måste registreras med KX-TG7100/KX-TG7120 basenheten innan den kan användas. Se bruksanvisningen till KX-TG7100/KX-TG7120 för detaljer.

Anmärkning:

- Kontakta i första hand leverantören av utrustningen i händelse av problem.

Tillbehör som medföljer

Laddare (PQLV30045)	1	Uppladdningsbara batterier.....	2
Nätadapter (PQLV209CE).....	1	(AAA (R03)-storlek HHR-55AAAB eller HHR-4EPT)	
		Lock till handenhet	1

Anmärkning:

- Använd endast 2 uppladdningsbara nickelmetallhydrid-batterier (Ni-MH) i AAA (R03)-storlek med en kapacitet på upp till 750 mAh, när du ska byta ut batterierna. Vi rekommenderar att Panasonic uppladdningsbara batterier används (modellnr. P03P).
- Vi ansvarar inte för skador på enheten eller prestandaförsämringar som kan uppstå om andra batterier än Panasonic uppladdningsbara batterier används.

Viktig information

Allmänt

- Använd endast nätadaptern som medföljer denna produkt.
- Anslut inte nätadaptern till ett annat uttag än ett vanligt 220–240 V växelströmsuttag.
- Det går inte att ringa ut med produkten när:
 - Den bärbara handenhetens batterier behöver laddas eller har tagit slut.
 - Det är strömbrott.
- Öppna inte laddaren eller handenheten annat än vid byte av batterierna.

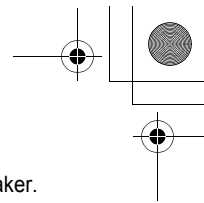
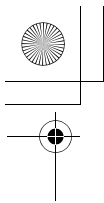

- Produkten ska inte användas i närheten av utrustning för akut- eller intensivvård och ska inte användas av personer som har en pacemaker.
- Var försiktig så att inte föremål trillar ned på enheten eller vätskor tränger in i den. Utsätt inte produkten för överdrivet mycket rök, mekaniska vibrationer eller stötar.

Omgivning

- Använd inte produkten i närheten av vatten.
- Produkten ska hållas borta från värmekällor, t.ex. element och spisar. Den bör inte placeras i rum där temperaturen är under 5 °C eller över 40 °C.
- Nätdaptern är det som huvudsakligen används för att koppla ned telefonen. Se till att uttaget till nätdaptern sitter i närheten av enheten och är lättåtkomligt.

Varning:

- För att förhindra elstötar bör produkten inte utsättas för regn eller annan typ av fukt.
- Dra ut kontakten om det kommer rök ur enheten, den avger en onormal lukt eller ett ovanligt ljud. Dessa omständigheter kan leda till brand eller elstötar. Bekräfta att enheten slutat ryka och kontakta ett auktoriserat service center.

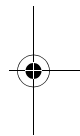
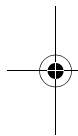

Batterivarning

- Vi rekommenderar att batteriet/batterierna som anges på sid 23 används.
Använd bara uppladdningsbara batterier.
- Blanda inte gamla och nya batterier.
- Släng inte batterierna i eld då de kan explodera. Kontrollera de lokala renhållningsreglerna för särskilda instruktioner när batterier kastas.
- Öppna inte batterierna och plocka inte isär dem. Elektrolyt som läcker ut från batterierna är korrosiv och kan orsaka brännskador eller andra skador på ögon och hud. Elektrolyt kan vara giftig om den sväljs.
- Var försiktig vid hantering av batterierna. Låt inte ledande material, t.ex. ringar, armband eller nycklar, nudda batterierna. Det kan orsaka en kortslutning som gör att batteriet och/eller det ledande materialet överhettas och orsakar brännskador.
- Ladda batterierna i enlighet med informationen i den här installationsmanualen.

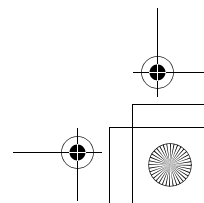
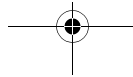
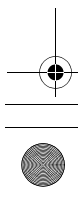

- Använd endast den medföljande basenheten (eller laddaren) för att ladda batterierna. Mixtra inte med basenheten (eller laddaren). Det kan leda till att batterierna sväller upp eller exploderar.

Information om återvinning för användare av elektronisk utrustning (privatpersoner)



Om denna symbol finns på produkterna och/eller medföljande dokumentation, betyder det att förbrukade elektriska och elektroniska produkter inte ska blandas med vanliga hushållssopor.

För korrekt hantering, inhämtning och återvinning, ska dessa produkter lämnas på återvinningscentraler, där de tas emot utan kostnad. I vissa länder kan du som ett alternativ

lämna in dina produkter hos återförsäljaren, när du köper en motsvarande, ny produkt.

Om denna produkt återvinns på ett korrekt sätt sparas värdefulla resurser och eventuellt negativa effekter på den mänskliga hälsan och miljön förhindras, vilket kan bli fallet vid felaktig återvinning. Kontakta din lokala myndighet för mer information om var din närmsta återvinningsstation finns. Böter kan tillämpas vid felaktig kassering i enlighet med lagstiftningen i landet.

För företagsanvändare inom den Europeiska gemenskapen

Om ni vill kassera elektrisk eller elektronisk utrustning, vänligen kontakta er återförsäljare eller leverantör för mer information.

Information om återvinning i länder utanför den Europeiska gemenskapen

Denna symbol gäller bara inom den Europeiska gemenskapen.

Om du vill kassera denna produkt ska du kontakta de lokala myndigheterna eller din återförsäljare, och fråga om korrekt förfarande.

Anslutningar

- Nätdaptern ska alltid vara ansluten. (Det är normalt att adaptern blir varm när den används.)

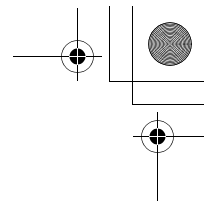
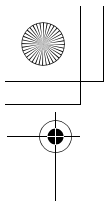

Placering

- För maximalt avstånd och störningsfri användning ska basenheten placeras:
 - På avstånd från elektriska apparater, t.ex. tv- och radioapparater, persondatorer och andra telefoner.
 - Högt upp på en central plats som lätt kan nås.

Batteriladdning

Placera handenhetsen på laddaren i ca 7 timmar innan enheten används för första gången.

- Laddningsindikatorn tänds när handenhetsen placeras i laddaren.

Anmärkning:

- Handenhetsens display visar "Please Wait..." när handenhetsen sätts på laddaren om den inte har registrerats till en basenhet.

Registrera handenhetsen till basenheten KX-TG7100/ KX-TG7120

Se till att handenhetsen är påslagen. Om den inte är påslagen håller du [**✕**⓪] nedtryckt under några sekunder för att slå på den.

- 1 Lyft på handenhetsen och tryck på [**✕**⓪] för att gå till passningsläget.
- 2 Tryck på och håll [**☎**] på basenheten nedtryckt i ca 3 sekunder tills registreringstonen hörs.
- 3 Placera handenhetsen på basenheten. Registreringstonen fortsätter att ljuda. Låt handenhetsen sitta kvar på basenheten tills en bekräftande ton hörs och **Y** slutar blinka.

Anmärkning:

- Om en felton hörs eller om **Y** fortsätter att blinka ska handenhetsen registreras manuellt. (Se anvisningen för manuell registrering i bruksanvisningen för KX-TG7100/KX-TG7120).
- Om alla registrerade handenheter börjar ringa under steg 2 ska du trycka på [**☎**] för att stoppa det. Börja igen från steg 1.
- Ladda batterierna i ca 7 timmar innan enheten används för första gången.
- KX-TG7100 har inte någon telefonsvarare.
- Telefonsvararsystemets funktioner är enbart tillgängliga när handenhetsen är registrerad till KX-TG7120.

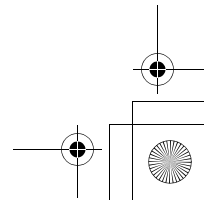
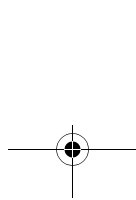
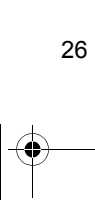
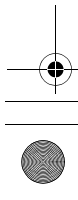
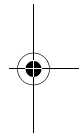
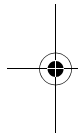

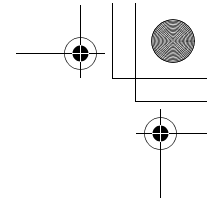
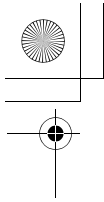

Displayspråk

- 1 **[/OK]**
- 2 Tryck på **[▲]** eller **[▼]** för att välja "Handset Setup". → **[▶]**
- 3 Tryck på **[▲]** eller **[▼]** för att välja "Display Setup". → **[▶]**
- 4 Tryck på **[▲]** eller **[▼]** för att välja "Select Language". → **[▶]**
- 5 Tryck på **[▲]** eller **[▼]** för att välja det önskade språket. → **[▶]** → **[]**

Anmärkning:

- Om du valt ett språk som du inte förstår, tryck på **[]**, tryck på **[/OK]**, tryck på **[▲]** 3 gånger, tryck på **[▶]**, tryck på **[▼]** 2 gånger, tryck på **[▶]**, tryck på **[▼]**, tryck på **[▶]**, välj önskat språk, tryck på **[▶]**, och tryck på **[]**.

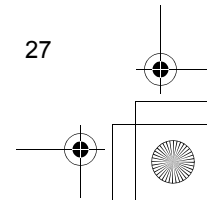
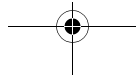
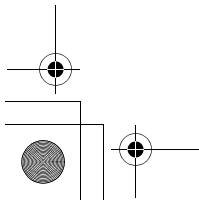
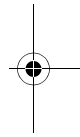
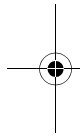

Norsk

LES OG TA VARE PÅ FØR BRUK

Denne enheten er et ekstra håndsett for bruk med den digitale trådløse telefonen KX-TG7100/KX-TG7120. Du må registrere denne enheten med baseenheten til KX-TG7100/KX-TG7120 før den kan brukes. Se bruksanvisningen for KX-TG7100/KX-TG7120 for detaljer.

Merk:

- Hvis det skulle oppstå problemer, bør du først kontakte forhandleren din.

Medfølgende tilbehør

Lader (PQLV30045)	1	Oppladbare batterier	2
Vekselstrømadapter (PQLV209CE)	1	(Type AAA (R03) HHR-55AAAB eller HHR-4EPT)	
		Håndsettdeksel	1

Merk:

- Når du skifter batterier kan du bare bruke 2 ladbare AAA (R03) nikkelmetallhydrid-batterier (Ni-MH) med en kapasitet på op til 750 mAh. Vi anbefaler Panasonic ladbare batterier (Modellnr. P03P).
- Vi er ikke ansvarlig for eventuell skade på enheten eller noenn forringelse av ytelsen som måtte oppstå ved å bruke ladbare batterier som ikke er fra Panasonic.

Viktig informasjon

Generelt

- Bruk bare vekselstrømadapteren som leveres sammen med dette produktet.
- Vekselstrømadapteren må ikke koples til andre strømkontakter enn standard 220-240 V vekselstrømkontakter.
- Du kan ikke ringe med dette produktet når:
 - Batteriet(ene) i det bærbare håndsettet trenger å lades eller har sviktet.
 - Det er et strømprudd.
- Laderen eller håndsettet må ikke åpnes av andre grunner enn for å skifte batterier.

- Dette produktet må ikke brukes nær medisinsk utstyr og bør ikke brukes av personer med pacemaker.
- Du må være forsiktig slik at det ikke faller gjenstander eller søles væske på enheten. Dette produktet må ikke utsettes for store mengder røyk eller støv, mekaniske vibrasjoner eller støt.

Miljø

- Dette produktet må ikke brukes nær vann.
- Dette produktet skal holdes unna varmekilder som radiatorer, komfyrer osv. Det bør dessuten ikke settes i rom der temperaturen er under 5 °C eller over 40 °C.
- Vekselstrømadapteren brukes som den viktigste frakoblingsenheten. Påse at AC-uttaket installeres i nærheten av enheten og er lett tilgjengelig.

Advarsel:

- For å redusere risikoen for elektrisk støt må ikke dette produktet utsettes for regn eller annen type fuktighet.
- Enheten skal straks frakobles strømkilden hvis den gir fra seg røyk, lukt eller unormal lyd. Disse forhold kan lede til brann eller elektrisk støt. Sjekk at enheten har sluttet å ryke og ta kontakt med et autorisert servicesenter.

Batteriadvarel

- Vi anbefaler bruk av batteriene angitt på side 28. **Bruk bare Panasonic oppladbare batterier.**
- Ikke bland gamle og nye batterier.
- Da batterier kan eksplodere må de ikke kastes inn i flammer. Sjekk lokal lovgivning for avfallshåndtering for spesielle avhendingsinstrukser.
- Batteriene må ikke åpnes eller skamferes. Elektrolytter fra batteriene er etsende og kan forårsake brannskår eller øye- eller hudskader. Elektrolytten kan være giftig om den svelges.
- Vær forsiktig når du håndterer batterier. Du må ikke la ledende materialer som ringer, armbånd eller nøkler berøre batteriene da dette kan forårsake kortslutning som kan få batteriene og/eller det ledende materialet til å overopphetes. Dette kan føre til brannskår.
- Lad batteriet/batteriene i overensstemmelse med informasjonen i denne bruksanvisningen.
- Bare den medfølgende baseenheten (eller laderen) må brukes til å lade batteriene. Du må ikke tukle med baseenheten (eller laderen). Hvis disse instruksene ikke følges kan batteriene svulle eller eksplodere.

Informasjon for brukerne om kassering av elektrisk og elektronisk utstyr (private husholdninger)



Når et produkt og/eller medfølgende dokumenter er merket med dette symbolet, betyr det at det elektriske eller elektroniske utstyret ikke bør kasseres sammen med vanlig husholdningsavfall.

For at det kasserte utstyret skal bli behandlet, gjenvunnet og resirkulert på riktig måte, må du bringe det til nærmeste innsamlingspunkt eller gjenvinningsstasjon. I enkelte land

kan du alternativt returnere produktene dine til den lokale forhandleren, eventuelt mot kjøp av et tilsvarende nytt produkt.

Hvis du kasserer dette produktet på riktig måte, bidrar til du til å bevare verdifulle ressurser og til å motvirke de negative virkningene på miljøet og den menneskelige helse som kan forårsakes av feilaktig avfallsbehandling. Ta kontakt med de lokale myndigheter hvis du ønsker ytterligere informasjon om ditt nærmeste innsamlingspunkt.

Feilaktig kassering av dette utstyret kan kanskje bøtelegges, avhengig av nasjonale lover og regler.

For bedriftskunder i den Europeiske Union

Hvis du ønsker å kassere elektrisk og elektronisk utstyr, må du kontakte forhandleren eller leverandøren din for å få mer informasjon.

Informasjon om kassering i land utenfor den Europeiske Union

Dette symbolet er kun gyldig i den Europeiske Union.

Hvis du ønsker å kassere dette produktet, må du ta kontakt med forhandleren eller de lokale myndigheter og spørre dem om hvordan det skal kasseres på riktig måte.

Koplinger

- AC-adapteren skal være tilkoblet hele tiden. (Det er normalt at adapteren føles varm under bruk).

Plassering

- For maksimal distanse og støyfri bruk skal baseenheten plasseres
 - Vekk fra elektriske apparater som TV-apparater, radioer, PCer eller andre telefoner.

- På et lettvent, høyt og sentralt sted.

Batteriladning

La håndsettet stå på laderen i omtrent 7 timer før det brukes første gang.

- Ladeindikatoren lyser når håndsettet settes i laderen.

Merk:

- Displayet på håndsettet viser kanskje "Please Wait..." når håndsettet plasseres på laderen hvis det ikke er registrert til en baseenhet.

Registrering av håndsettet til baseenheten KX-TG7100/KX-TG7120

Sørg for at håndsettet er slått på. Hvis ikke, hold inne **[*]** i et par sekunder for å slå på håndsettet.

- 1 Løft håndsettet og trykk **[*]** for å stille håndsettet i standby.
- 2 Trykk og hold inne **[*]** på baseenheten i omtrent 3 sekunder inntil du hører registreringstonen.
- 3 Plasser håndsettet på base enheten. Registreringstonen vil fortsatt høres. La håndsettet stå på base enheten og vent inntil du hører en bekräftelsestone og **[*]** slutter å blinke.

Merk:

- Hvis du hører en feiltone, eller hvis **[*]** fremdeles blinker, må håndsettet registreres manuelt. (Les om manuell registrering i bruksanvisningen for KX-TG7100/KX-TG7120.)
- Hvis alle registrerte håndsett begynner å ringe på trinn 2, trykker du på **[*]** for å stanse. Start på nytt fra trinn 1.
- Lad batterier omtrent 7 timer før første gangs bruk.
- KX-TG7100 har ikke telefonsvarer.
- Telefonsvarerfunksjoner er bare tilgjengelig når dette håndsettet er registrert mot KX-TG7120.

Displayspråk

- 1 **[OK]**
- 2 Trykk på **[▲]** eller **[▼]** for at velge "Handset Setup". → **[▶]**
- 3 Trykk på **[▲]** eller **[▼]** for at velge "Display Setup". → **[▶]**
- 4 Trykk på **[▲]** eller **[▼]** for at velge "Select Language". → **[▶]**

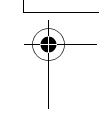
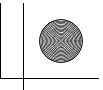
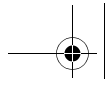
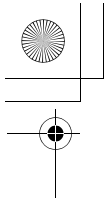

5 Trykk på [▲] eller [▼] for at velge det ønskede språk. → [▶] → [↻]

Merk:

- Hvis du har valgt et språk du ikke kan lese, tryk på [↻], tryk på [OK], tryk på [▲] 3 ganger, tryk på [▶], tryk på [▼] 2 ganger, tryk på [▶], tryk på [▼], tryk på [▶], velg det ønskede språk, tryk på [▶], tryk deretter på [↻].

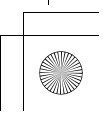
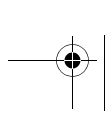
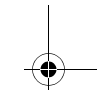
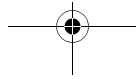
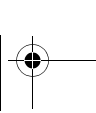
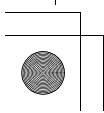
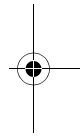
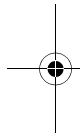

Suomi

LUE OHJEET ENNEN KÄYTTÖÄ JA SÄILYÄ NE

Tämä laite on on lisävarusteena hankittava luuri digitaaliseen langattomaan puhelimeen KX-TG7100/KX-TG7120. Tämä luuri täytyy rekisteröidä KX-TG7100/KX-TG7120:n tukiasemaan ennen, kuin sitä voi käyttää. Katso tarkemmat tiedot KX-TG7100/KX-TG7120:n käyttöohjeesta.

Huomaa:

- Ota mahdollisissa ongelmatapauksissa ensin yhteys laitteen toimittajaan.

Mukana olevat varusteet

Laturi (PQLV30045)	1	Ladattavat akut	2
Verkkolaite (PQLV209CE).....	1	(AAA-koko (R03), HHR-55AAAB tai HHR-4EPT)	
		Luurin kansi.....	1

Huomaa:

- Kun vaihdat akut (2 kpl) uusiin, käytä vain ladattavia AAA-kokoisia (R03) nikkelimetallihydridiakkuja (Ni-MH), joiden kapasiteetti on korkeintaan 750 mAh. Suosittelemme, että käytät Panasonic-akkuja (mallinro P03P).
- Emme vastaa laitteeseen tulleista mahdollisista vaurioista tai suorituskyvyn heikkenemisestä, jos käytät muita kuin ladattavia Panasonic-paristoja.

Tärkeää tietoa

Yleistä

- Käytä mukana toimitettua verkkolaitetta vain tämän tuotteen lataamiseen.
- Älä kytke verkkolaitteita muihin kuin normaaleihin 220–240 V AC -sähköpistorasioihin.
- Tällä laitteella ei voi soittaa puheluita, jos:
 - luurin akut täytyy ladata tai vaihtaa uusiin.
 - virta on poissa sähkökatkoksen aikana.
- Älä avaa latauslaitetta tai luuria muutoin kuin akkujen vaihtamiseksi.

- Tätä laitetta ei pitäisi käyttää sairaalainstrumenttien läheisyydessä. Sydämentahdistinta käyttävien henkilöiden ei pitäisi käyttää tätä laitetta.
- Varo, ettei laitteeseen pääse vieraita esineitä eikä siihen roisku nesteitä. Älä altista laitetta runsaalle savulle, pölylle, voimakkaalle tärinälle tai mekaanisille iskuille.

Ympäristö

- Älä käytä tätä tuotetta veden lähellä.
- Tämä laite täytyy pitää poissa lämmönlähteiden (patterit, liedet jne.) luota. Älä sijoita laitetta tiloihin, joiden lämpötila on alle 5 °C tai yli 40 °C.
- Laitteen virta sammutetaan irrottamalla verkkolaite pistorasiasta. Varmistu, että pistorasia on lähellä laitetta ja siihen pääsee helposti käsiksi.

Varoitus:

- Älä saata tätä laitetta alttiiksi sateelle tai kosteudelle sähköiskuvaaran välttämiseksi.
- Irrota tämä laite sähköpistorasiasta, jos se savuaa tai siitä lähtee epänormaali haju tai ääni. Tällainen tilanne voisi aiheuttaa tulipalon tai sähköiskun. Varmistu, että savuaminen on loppunut, ja ota yhteys valtuutettuun Panasonic-huoltoon.

Huomioitavaa akuista

- Suosittelemme, että käytät tässä käyttöohjeessa mainittuja akkuja (sivu 33). **Käytä vain ladattavia akkuja.**
- Älä käytä sekaisin vanhoja ja uusia akkuja.
- Älä hävitä akkuja polttamalla. Ne voisivat räjähtää. Hävitä loppuun käytetyt akut paikallisten jätehuoltosäännösten mukaisesti.
- Älä avaa tai vahingoita akkuja. Akkuneste on syövyttävää. Se voisi aiheuttaa palo- tai muita vammoja iholle ja silmille. Akkuneste olisi myrkyllistä nieltynä.
- Käsittele akkuja huolellisesti. Huolehdi, että sähköä johtavat esineet kuten sormukset, korut tai avaimet, eivät pääse kosketuksiin akkujen kanssa. Muutoin voisi syntyä oikosulku, minkä seurauksena akut ja/tai johtava materiaali kuumenisivat ja voisivat syttyä palamaan.
- Lataa akut tässä asennusohjeessa kuvatulla tavalla.
- Käytä vain mukana toimitettua tukiasemaa (tai latauslaitetta) akkujen lataamiseen. Älä käytä tukiasemaa (tai latauslaitetta) muuhun

virransyöttöön. Jos näitä ohjeita ei noudatettaisi, akut saattaisivat turvota tai räjähtää.

Tietoja sähkö- ja elektroniikkalaitteiden hävittämisestä (kotitaloudet)



Tämä symboli tuotteissa ja/tai niiden käyttöohjeissa osoittaa, että käytettyjä sähkö- ja elektroniikkalaitteita ei saa hävittää tavallisen kotitalousjätteen mukana.

Jotta laitteet käsitellään asianmukaisesti, toimita ne kierrätyspisteisiin, jotka vastaanottavat tällaisia laitteita ilmaiseksi. Joissakin maissa kuluttajat voivat myös palauttaa käytetyt laitteet paikalliselle jälleenmyyjälle, jos he ostavat

tilalle uuden vastaavanlaisen tuotteen.

Tämän tuotteen asianmukainen hävittäminen säästää luonnonvaroja ja estää mahdollisesti muutoin syntyviä ympäristö- ja terveysongelmia. Lähistöllä sijaitsevista kierrätyspisteistä saa lisätietoja paikallisilta viranomaisilta.

Jätelaissa ja rikoslaissa on säädetty rangaistus roskaamisesta ja lainvastaisesta hävittämisestä.

Yrityskäyttäjät Euroopan unionissa

Jos haluat hävittää sähkö- ja elektroniikkalaitteita, kysy lisätietoja jälleenmyyjältä tai tavarantoimittajalta.

Tietoja jätteiden käsittelystä Euroopan unionin ulkopuolella

Tämä symboli on käytössä vain Euroopan unionissa.

Jos haluat hävittää tämän tuotteen, tiedustele oikeaa hävitystapaa paikallisilta viranomaisilta tai jälleenmyyjältä.

Kytkennät

- Muuntajan on oltava kytkettynä verkkovirtaan koko ajan. (Sen lämpeneminen käytön aikana on aivan normaalia.)

Sijainti

- Jotta voisit käyttää luria mahdollisimman kaukana tukiasemasta ja ilman häiriöitä, ota huomioon tukiaseman sijoitusuositukset:
 - älä sijoita tukiasemaa elektronisten laitteiden, kuten television, radion, tietokoneen tai toisen puhelimen lähelle.

- paras sijainti on korkea ja keskeinen paikka.

Akkujen lataus

Aseta luuri laturiin noin seitsemäksi tunniksi ennen ensimmäistä käyttöä.

- Latauksen merkkivalo syttyy, kun luuri asetetaan laturiin.

Huomaa:

- Jos luuria ei ole rekisteröity tukiasemaan, näytölle saattaa tulla teksti "Please Wait..." (Odota hetki), kun luuri asetetaan laturiin.

Luurin rekisteröinti KX-TG7100/KX-TG7120-tukiasemaan

Varmista, että luurin virta on kytketty päälle. Jos se ei ole päällä, paina ja pidä [✕⊙] muutaman sekunnin ajan luurin virran kytkemiseksi.

- 1 Nosta luuri ja paina [✕⊙] asettaaksesi luurin valmiustilaan.
- 2 Pidä tukiaseman [☎]-painiketta painettuna noin kolme sekuntia, kunnes rekisteröintiäni kuuluu.
- 3 Aseta luuri tukiasemaan. Rekisteröintiäni jatkuu. Anna luurin olla tukiasemassa ja odota, kunnes kuulet vahvistusäänen ja ♯ lakkaa vilkkumasta.

Huomaa:

- Jos kuuluu virheääni, tai ♯ jatkaa vilkkumista, rekisteröi luuri manuaalisesti. (Katso manuaalinen rekisteröinti mallin KX-TG7100/KX-TG7120 käyttöohjeesta.)
- Jos kaikki rekisteröidyt luurit alkavat soida vaiheessa 2, lopeta painamalla [☎]. Aloita uudelleen vaiheesta 1.
- Lataa akkuja noin seitsemän tuntia ennen ensimmäistä käyttöä.
- KX-TG7100: ssä ei ole vastaajatoimintoa.
- Vastaajan toiminnot ovat käytettävissä vain silloin, kun tämä luuri rekisteröidään laitteeseen KX-TG7120.

Näytön kieli

- 1 [☐/OK]
- 2 Paina [▲] tai [▼] valitaksesi "Handset Setup". → [▶]
- 3 Paina [▲] tai [▼] valitaksesi "Display Setup". → [▶]
- 4 Paina [▲] tai [▼] valitaksesi "Select Language". → [▶]

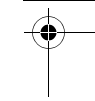
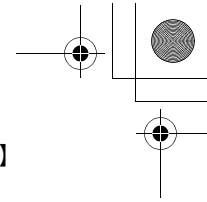
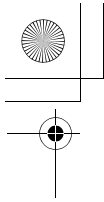

5 Paina [**▲**] tai [**▼**] valitaksesi haluamasi kielen. → [**▶**] → [**⌘**]

Huomaa:

- Jos valitset kielen, jota et ymmärrä, paina [**⌘**], paina [**⏏**], paina [**▲**] 3 kertaa, paina [**▶**], paina [**▼**] 2 kertaa, paina [**▶**], paina [**▼**], paina [**▶**], valitse haluamasi kieli, paina [**▶**] ja paina sitten [**⌘**].

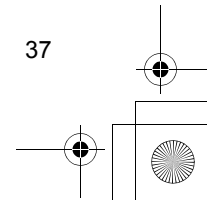
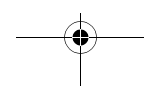
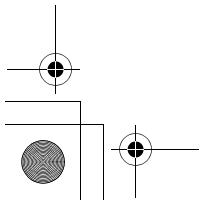
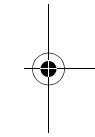
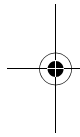

Português

LEIA ESTE MANUAL ANTES DE UTILIZAR O EQUIPAMENTO E GARDE-O PARA FUTURA REFERÊNCIA

Esta unidade é um terminal móvel opcional para utilizar com o telefone sem fios digital KX-TG7100/KX-TG7120. Tem de registar este terminal móvel na unidade base KX-TG7100/KX-TG7120 antes de o utilizar. Para mais informações, consulte as instruções de funcionamento do KX-TG7100/KX-TG7120.

Nota:

- Em caso de problemas, deve contactar primeiro o fornecedor do equipamento.

Acessórios incluídos

Carregador (PQLV30045)	1	Pilhas recarregáveis	2
Transformador (PQLV209CE)...	1	(Peça nº HHR-55AAAB ou HHR-4EPT com o tamanho AAA (R03).)	
		Tampa do terminal móvel	1

Nota:

- Quando substituir as pilhas, utilize apenas 2 pilhas recarregáveis de níquel metal hidreto (Ni-MH) com o tamanho AAA (R03) e com capacidade máxima de 750 mAh. Recomendamos que utilize as pilhas recarregáveis da Panasonic (Modelo nº P03P).
- Não nos responsabilizamos por qualquer dano na unidade ou degradação de desempenho que possa ocorrer devido à utilização de pilhas recarregáveis de outros fabricantes que não sejam a Panasonic.

Informações importantes

Geral

- Utilize apenas o transformador fornecido com este produto.
- Ligue o transformador a uma tomada CA standard de 220–240 V CA.
- Este produto não é capaz de fazer chamadas quando:

- A(s) pilha(s) do terminal móvel necessita(m) de ser recarregada(s) ou avariou(aram).
- Houver uma falta de energia.
- Abra o carregador e o terminal móvel apenas para substituir a(s) pilha(s).
- Este equipamento não deve ser utilizado junto a equipamento médico de cuidados intensivos/emergência ou a pessoas com pacemakers.
- Deve ter cuidado para não deixar cair objectos nem derramar líquidos sobre o equipamento. Não sujeite este equipamento a fumo, pó, vibração mecânica ou choques excessivos.

Ambiente

- Não utilize este produto junto a água.
- Este equipamento deve ficar afastado de fontes de calor, como radiadores, fogões, etc. Não deve ser colocado em salas com uma temperatura inferior a 5 °C ou superior a 40 °C.
- O transformador é utilizado como o dispositivo de desactivação principal. Certifique-se de que a tomada CA está instalada junto ao equipamento e que tem acesso fácil.

Aviso:

- Para evitar o risco de choque eléctrico, não exponha o equipamento à chuva nem a qualquer outro tipo de humidade.
- Desligue esta unidade da respectiva tomada caso emita fumo, algum odor anormal ou ruídos estranhos. As condições acima mencionadas podem provocar um incêndio ou choque eléctrico. Certifique-se de que a unidade já não deita fumo e contacte um centro de assistência autorizado.

Precauções com as baterias

- Recomendamos que utilize a(s) pilha(s) indicadas na página 38. **Utilize apenas pilhas recarregáveis.**
- Não misture pilhas velhas com pilhas novas.
- Não elimine a(s) pilha(s) num fogo porque pode(m) explodir. Consulte os códigos de gestão de desperdícios locais para obter instruções de eliminação especiais.
- Não abra nem mutile a(s) pilha(s). O electrólito derramado da(s) pilha(s) é corrosivo e pode provocar queimaduras ou lesões nos olhos e na pele. O electrólito pode ser tóxico se engolido.
- Tem de manusear a(s) pilha(s) cuidadosamente. Não permita que materiais condutores, como anéis, pulseiras e chaves, toquem na(s)

pilha(s). Caso contrário, um curto-circuito pode provocar o sobreaquecimento da(s) pilha(s) e/ou do material condutor e queimaduras.

- Carregue a(s) pilha(s) de acordo com a informação incluída nestas instruções de funcionamento.
- Utilize apenas a unidade base (ou o carregador) para carregar a(s) pilha(s). Não altere a unidade base (ou o carregador). O incumprimento destas instruções pode provocar a dilatação ou a explosão da(s) pilha(s).

Informações sobre a eliminação de resíduos para utilizadores de equipamentos eléctricos e electrónicos (utilizadores particulares)



Este símbolo nos produtos e/ou documentos anexos significa que os produtos eléctricos e electrónicos usados não devem ser misturados com os resíduos urbanos indiferenciados.

Para efectuar um tratamento, recuperação e reciclagem correctos, leve estes produtos para pontos de recolha próprios para o efeito, onde serão aceites gratuitamente.

Em alternativa, em alguns países, poderá devolver os produtos ao seu revendedor local, aquando da compra de um produto novo equivalente. A eliminação correcta deste produto ajudará a poupar recursos valiosos e evitar quaisquer potenciais efeitos negativos na saúde humana e no ambiente, que poderiam resultar de um tratamento incorrecto de resíduos. Contacte as autoridades locais para obter mais informações sobre o ponto de recolha mais perto de si.

Poderão ser aplicadas multas pela eliminação incorrecta deste resíduo, de acordo com as leis locais.

Para utilizadores não particulares na União Europeia

Se pretender eliminar equipamento eléctrico e electrónico, contacte o seu revendedor ou fornecedor para obter mais informações.

Informações sobre a eliminação noutros países fora da União Europeia

Este símbolo apenas é válido na União Europeia.

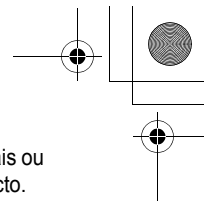
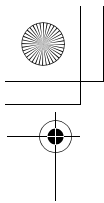

Se pretender eliminar este produto, contacte as suas autoridades locais ou revendedor e peça informações sobre o método de eliminação correcto.

Ligações

- O transformador deve estar sempre ligado. (É normal o transformador estar quente durante a utilização.)

Localização

- Para ter um funcionamento sem ruídos a grandes distâncias, coloque a unidade base:
 - Longe de equipamentos eléctricos, como televisores, rádios, computadores ou outros telefones.
 - Num local central e de elevada comodidade.

Carregar as pilhas

Coloque o terminal móvel no carregador durante cerca de 7 horas antes de utilizar o telefone pela primeira vez.

- O indicador de carga acende-se quando o terminal móvel é colocado no carregador.

Nota:

- Pode aparecer a mensagem "Please wait..." (Aguarde por favor) no ecrã do terminal móvel, quando o colocar no carregador, se não estiver registado numa unidade base.

Registar o terminal móvel na unidade base KX-TG7100/KX-TG7120

Certifique-se de que o terminal móvel está ligado. Se não estiver ligado, prima sem soltar **[*0]** durante alguns segundos para ligar o terminal móvel.

- 1** Levante o auscultador e carregue em **[*0]**, de modo a colocar o auscultador em modo de espera.
- 2** Prima sem soltar **[*0]** na unidade base durante cerca de 3 segundos até tocar o sinal de registo.
- 3** Coloque o terminal móvel na unidade base. O sinal de registo continua a tocar. Com o terminal móvel na unidade base, aguarde até o sinal de confirmação tocar e **Y** parar de piscar.

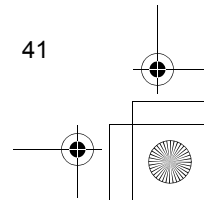
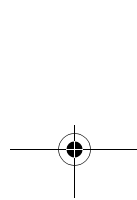
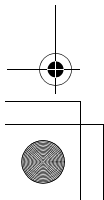

Nota:

- Se tocar um sinal de erro ou se Υ ainda estiver intermitente, registre o terminal móvel manualmente (registro manual). (Consulte o registro manual nas instruções de funcionamento do KX-TG7100/KX-TG7120.)
- Se todos os terminais móveis registrados começarem a tocar no passo 2, prima **[*]** para pararem. Recomece a partir do passo 1.
- Carregue as pilhas durante cerca de 7 horas antes de utilizar o equipamento pela primeira vez.
- O KX-TG7100 não tem um sistema de atendimento.
- As funcionalidades do sistema de atendimento só estão disponíveis quando este terminal móvel estiver registrado no KX-TG7120.

Idioma do ecrã**1** **[\square]/OK**

2 Prima **[\blacktriangle]** ou **[\blacktriangledown]** para seleccionar "Handset Setup". \rightarrow **[\blacktriangleright]**

3 Prima **[\blacktriangle]** ou **[\blacktriangledown]** para seleccionar "Display Setup". \rightarrow **[\blacktriangleright]**

4 Prima **[\blacktriangle]** ou **[\blacktriangledown]** para seleccionar "Select Language". \rightarrow **[\blacktriangleright]**

5 Prima **[\blacktriangle]** ou **[\blacktriangledown]** para seleccionar a língua pretendida. \rightarrow **[\blacktriangleright]** \rightarrow **[\blacktriangle]**

Nota:

- Se seleccionar um idioma que não consiga ler, prima **[\blacktriangle]**, **[\square]/OK**, prima 3 vezes **[\blacktriangle]**, prima **[\blacktriangleright]**, prima 2 vezes **[\blacktriangledown]**, prima **[\blacktriangleright]**, **[\blacktriangledown]**, **[\blacktriangleright]**, seleccione o idioma pretendido, prima **[\blacktriangleright]** e, em seguida, prima **[\blacktriangle]**.

Ελληνικά

ΠΑΡΑΚΑΛΟΥΜΕ ΔΙΑΒΑΣΤΕ ΠΡΟΣΕΚΤΙΚΑ ΚΑΙ ΦΥΛΑΞΤΕ ΑΥΤΕΣ ΤΙΣ ΟΔΗΓΙΕΣ ΧΡΗΣΗΣ.

Η μονάδα αυτή αποτελεί επιπρόσθετο ακουστικό για χρήση με το Ασύρματο Ψηφιακό Τηλέφωνο ΚΧ-TG7100/ΚΧ-TG7120. Πρέπει να καταχωρήσετε τη μονάδα αυτή στη μονάδα βάσης του ΚΧ-TG7100/ΚΧ-TG7120 πριν να την χρησιμοποιήσετε. Για περισσότερες λεπτομέρειες, παρακαλούμε ανατρέξτε στις οδηγίες χρήσης του ΚΧ-TG7100/ΚΧ-TG7120.

Σημείωση:

- Σε περίπτωση που αντιμετωπίζετε προβλήματα, επικοινωνήστε αμέσως με τον προμηθευτή του εξοπλισμού σας.

Περιλαμβανόμενος πρόσθετος εξοπλισμός

Φορτιστής (PQLV30045).....	1	Επαναφορτιζόμενες μπαταρίες.....	2
Μετασχηματιστής εναλλασσόμενου ρεύματος (AC) (PQLV209CE)....	1	(Μέγεθος AAA (R03), HHR-55AAAB ή HHR-4EPT)	
		Κάλυμμα ακουστικού	1

Σημείωση:

- Κατά την αντικατάσταση των μπαταριών, να χρησιμοποιείτε μόνο 2 επαναφορτιζόμενες μπαταρίες νικελίου-υδριδίου μετάλλου (Ni-MH) μεγέθους AAA (R03) και χωρητικότητας έως 750 mAh. Συνιστούμε να χρησιμοποιείτε τις επαναφορτιζόμενες μπαταρίες της Panasonic (Αρ. μοντέλου R03P).
- Δεν φέρουμε ευθύνη για τυχόν βλάβη της μονάδας ή μείωση των επιδόσεων που ενδέχεται να προκύψει αν δεν χρησιμοποιείτε επαναφορτιζόμενες μπαταρίες της Panasonic.

Σημαντικές πληροφορίες

Γενικά

- Χρησιμοποιείτε μόνο τους μετασχηματιστές εναλλασσόμενου ρεύματος που παρέχονται με τη συσκευή.
- Μη συνδέετε τον μετασχηματιστή εναλλασσόμενου ρεύματος σε πρίζα άλλη από τη στάνταρτ πρίζα των 220–240 V εναλλασσόμενου ρεύματος.

- Αυτή η συσκευή δεν έχει τη δυνατότητα κλήσεων όταν:
 - η μπαταρία (ή μπαταρίες) του φορητού ακουστικού χρειάζεται επαναφόρτιση ή έχει υποστεί βλάβη.
 - υπάρχει διακοπή ρεύματος.
- Μην ανοίγετε τον φορτιστή ή το ακουστικό παρά μόνο για να αντικαταστήσετε τη μπαταρία (ή τις μπαταρίες).
- Αυτή η συσκευή δεν πρέπει να χρησιμοποιείται κοντά σε εξοπλισμό έκτακτης ανάγκης/εντατικής θεραπείας και δεν πρέπει να χρησιμοποιείται από άτομα με βηματοδότη.
- Φροντίστε να μην πέσουν αντικείμενα επάνω στη συσκευή ή υγρά μέσα σ' αυτήν. Φροντίστε ώστε η συσκευή αυτή να μην εκτίθεται σε υπερβολικό καπνό, σκόνη, μηχανικούς κραδασμούς ή χτυπήματα.

Περιβάλλον

- Μη χρησιμοποιείτε τη συσκευή αυτή κοντά σε νερό.
- Η συσκευή αυτή δεν πρέπει να τοποθετείται κοντά σε πηγές θερμότητας όπως καλοριφέρ, ηλεκτρικές κουζίνες, κτλ. Δεν πρέπει, επίσης, να τοποθετείται σε χώρους με θερμοκρασία μικρότερη από 5 °C ή μεγαλύτερη από 40 °C.
- Ο μετασχηματιστής εναλλασσόμενου ρεύματος (AC) χρησιμοποιείται ως συσκευή αποσύνδεσης από το κύριο δίκτυο τροφοδότησης. Βεβαιωθείτε ότι η πρίζα εναλλασσόμενου ρεύματος βρίσκεται κοντά στη μονάδα και είναι εύκολα προσβάσιμη.

Προειδοποίηση:

- Για να αποτραπεί ο κίνδυνος ηλεκτροπληξίας, μην εκθέτετε αυτό το προϊόν στη βροχή ή σε άλλου είδους υγρασία.
- Αποσυνδέστε αυτή τη μονάδα από την πρίζα, αν βγαίνει από αυτήν καπνός, ασυνήθιστη οσμή ή αν κάνει ασυνήθιστο θόρυβο. Μπορεί να προκληθεί πυρκαγιά ή ηλεκτροπληξία. Βεβαιωθείτε ότι έχει σταματήσει να βγαίνει καπνός και επικοινωνήστε με κάποιο εξουσιοδοτημένο κέντρο τεχνικής υποστήριξης.

Προφυλάξεις που αφορούν τη μπαταρία

- Συνιστάται να χρησιμοποιείτε τη μπαταρία ή τις μπαταρίες που αναφέρονται στην σελ. 43. **Χρησιμοποιείτε μόνο επαναφορτιζόμενες μπαταρίες.**
- Μη συνδυάζετε παλιές με καινούργιες μπαταρίες.
- Μην πετάτε την παλιά μπαταρία (ή μπαταρίες) στη φωτιά διότι υπάρχει κίνδυνος έκρηξης. Φροντίστε να ενημερωθείτε σχετικά με τους ισχύοντες

τοπικούς κανονισμούς για τον τρόπο απόσυρσης των ειδικών απορριμμάτων.

- Μην ανοίγετε ή καταστρέψετε τη μπαταρία(-ίες). Ο ηλεκτρολύτης που απελευθερώνεται από τη μπαταρία(-ίες) είναι διαβρωτικός και μπορεί να προκαλέσει εγκαύματα ή τραυματισμό στα μάτια ή το δέρμα. Σε περίπτωση κατάποσης ο ηλεκτρολύτης μπορεί να είναι τοξικός.
- Χειρίζεστε τη μπαταρία(-ίες) με προσοχή. Φροντίζετε να μην έρχεται η μπαταρία(-ίες) σε επαφή με αγώγιμα υλικά όπως δαχτυλίδια, βραχιόλια ή κλειδιά, διότι υπάρχει το ενδεχόμενο βραχυκυκλώματος με αποτέλεσμα την υπερθέρμανση της μπαταρίας(-ιών) και/ή του αγώγιμου υλικού και την πρόκληση εγκαυμάτων.
- Φορτίστε τη μπαταρία(-ίες) σύμφωνα με τις οδηγίες που παρέχονται στο παρόν εγχειρίδιο.
- Χρησιμοποιείτε μόνο τη μονάδα βάσης (ή τον φορτιστή) για να φορτίσετε την μπαταρία(-ίες). Μην επιφέρετε αλλαγές στη μονάδα βάσης (ή τον φορτιστή). Εάν δεν τηρήσετε αυτές τις οδηγίες, υπάρχει κίνδυνος διόγκωσης ή έκρηξης της μπαταρίας (ή των μπαταριών).

Πληροφορίες για την απόρριψη ηλεκτρικών και ηλεκτρονικών συσκευών (οικιακής χρήσης)



Αυτή η σήμανση στα προϊόντα και/ή στα συνοδευτικά τους έντυπα υποδηλώνει ότι τα εν λόγω ηλεκτρικά και ηλεκτρονικά προϊόντα δεν πρέπει να απορριφθούν μαζί με οικιακά απορρίμματα.

Προκειμένου να πραγματοποιηθεί η κατάλληλη επεξεργασία και ανακύκλωση, αποσύρετε αυτά τα προϊόντα σε ανάλογα σημεία περισυλλογής, όπου θα γίνουν δεκτά χωρίς χρέωση

σας. Εναλλακτικά, σε ορισμένες χώρες, μπορείτε να επιστρέψετε τα προϊόντα σε τοπικά καταστήματα με σκοπό την αγορά ανάλογου νέου προϊόντος.

Η ορθή απόρριψη αυτού του προϊόντος βοηθάει στην εξοικονόμηση πολύτιμων φυσικών πόρων και στην αποφυγή τυχόν αρνητικών επιπτώσεων για την ανθρώπινη υγεία και το περιβάλλον, οι οποίες μπορεί να προκληθούν από λανθασμένη διαχείριση του εν λόγω απορρίμματος. Επικοινωνήστε με τις τοπικές αρχές για περισσότερες πληροφορίες σχετικά με το πλησιέστερο ανάλογο σημείο περισυλλογής.

Ενδέχεται να επιβληθούν κυρώσεις για λανθασμένη απόρριψη του εν λόγω προϊόντος, σύμφωνα με τη νομοθεσία της χώρας σας.

Προϊόντα επαγγελματικής χρήσης, Ευρωπαϊκή Ένωση

Αν επιθυμείτε να απορρίψετε ηλεκτρικό και ηλεκτρονικό εξοπλισμό, επικοινωνήστε με τον πωλητή ή τον προμηθευτή για περισσότερες πληροφορίες.

Πληροφορίες για την απόρριψη ηλεκτρικών και ηλεκτρονικών συσκευών σε χώρες εκτός της Ευρωπαϊκής Ένωσης

Αυτή η σήμανση ισχύει μόνο στην Ευρωπαϊκή Ένωση.

Αν επιθυμείτε να απορρίψετε αυτό το προϊόν, επικοινωνήστε με τις τοπικές αρχές ή καταστήματα πώλησης για να πληροφορηθείτε σχετικά με την ορθή διαδικασία απόρριψης.

Συνδέσεις

- Ο μετασχηματιστής εναλλασσόμενου ρεύματος πρέπει να παραμένει συνεχώς συνδεδεμένος. (Είναι φυσιολογικό να θερμαίνεται κατά τη διάρκεια της χρήσης του.)

Τοποθέτηση

- Για λειτουργία μεγαλύτερης εμβέλειας και χωρίς παρεμβολές, τοποθετήστε τη μονάδα βάσης:
 - μακριά από ηλεκτρικές συσκευές όπως τηλεοράσεις, ραδιόφωνα, υπολογιστές ή άλλες τηλεφωνικές συσκευές.
 - σε κεντρικό σημείο που βρίσκεται σε προσιτό ύψος.

Φόρτιση μπαταρίας

Τοποθετήστε το ακουστικό στον φορτιστή του επί 7 ώρες πριν από τη χρήση του για πρώτη φορά.

- Η ενδεικτική λυχνία φόρτισης ανάβει όταν το ακουστικό τοποθετηθεί στο φορτιστή.

Σημείωση:

- Όταν το ακουστικό τοποθετηθεί στον φορτιστή χωρίς να έχει καταχωρηθεί σε μια μονάδα βάσης, στην οθόνη του ακουστικού ενδέχεται να εμφανιστεί η ένδειξη "Please Wait...".

Καταχώρηση του ακουστικού στη μονάδα βάσης KX-TG7100/KX-TG7120

Βεβαιωθείτε ότι το ακουστικό είναι ενεργοποιημένο. Εάν το ακουστικό δεν

είναι ενεργοποιημένο, πιέστε και κρατήστε πατημένο το **[*0]** για λίγα δευτερόλεπτα ώστε να το ενεργοποιήσετε.

- 1** Σηκώστε το ακουστικό και πιέστε **[*0]** για να το θέσετε σε κατάσταση αναμονής.
- 2** Πιέστε και κρατήστε πατημένο το **[*])** στη μονάδα βάσης για περίπου 3 δευτερόλεπτα, μέχρι να ακουστεί ο ήχος καταχώρησης.
- 3** Τοποθετήστε το ακουστικό στη μονάδα βάσης. Ο ήχος καταχώρησης συνεχίζει να ακούγεται. Με το ακουστικό ακόμη στη μονάδα βάσης, περιμένετε μέχρι να ακούσετε έναν ήχο επιβεβαίωσης και μέχρι το **Υ** να σταματήσει να αναβοσβήνει.

Σημείωση:

- Εάν ακουστεί ήχος σφάλματος, ή εάν το **Υ** συνεχίζει να αναβοσβήνει, τότε καταχωρήστε το ακουστικό με το χέρι. (Βλέπε χειροκίνητη καταχώρηση στις οδηγίες χρήσης του KX-TG7100/KX-TG7120.)
- Εάν στο βήμα 2 αρχίσουν να κουδουνίζουν όλα τα καταχωρισμένα ακουστικά, πιέστε **[*])** για να διακόψετε τον κουδουνισμό. Ξαναπροσπαθήστε από το βήμα 1.
- Φορτίστε τις μπαταρίες για περίπου 7 ώρες πριν χρησιμοποιήσετε τη συσκευή για πρώτη φορά.
- Το KX-TG7100 δεν διαθέτει αυτόματο τηλεφωνητή.
- Ο αυτόματος τηλεφωνητής διατίθεται μόνο όταν το παρόν ακουστικό είναι καταχωρισμένο στο KX-TG7120.

Γλώσσα οθόνης

- 1** **[≡/OK]**
- 2** Πιέστε το **[▲]** ή το **[▼]** για να επιλέξετε "Handset Setup". → **[▶]**
- 3** Πιέστε το **[▲]** ή το **[▼]** για να επιλέξετε "Display Setup". → **[▶]**
- 4** Πιέστε το **[▲]** ή το **[▼]** για να επιλέξετε "Select Language". → **[▶]**
- 5** Πιέστε το **[▲]** ή το **[▼]** για να επιλέξετε την επιθυμητή γλώσσα. → **[▶]**
→ **[*0]**

Σημείωση:

- Εάν επιλέξατε γλώσσα την οποία δεν μπορείτε να διαβάσετε, πιέστε **[*0]**, **[≡/OK]**, πιέστε **[▲]** 3 φορές, πιέστε **[▶]**, πιέστε **[▼]** 2 φορές, πιέστε **[▶]**, **[▼]**, **[▶]**, επιλέξτε την επιθυμητή γλώσσα, πιέστε **[▶]**, μετά πιέστε **[*0]**.

Dansk

LÆS VENLIGST INSTRUKTIONSBOGEN FØR ENHEDEN TAGES I BRUG. GEM INSTRUKTIONSBOGEN

Denne enhed er et valgfrit håndsat til brug sammen med den digitale trådløse telefon KX-TG7100/KX-TG7120. De skal registrere denne enhed på baseenheden KX-TG7100/KX-TG7120, før den kan bruges. Se brugsanvisningen KX-TG7100/KX-TG7120 for at få flere oplysninger.

Bemærk:

- Hvis der opstår nogen problemer, skal du kontakte den forhandler, hvor du har købt apparatet.

Medfølgende tilbehør

Lader (PQLV30045)	1	Genopladelige batterier	2
Lysnetadapter (PQLV209CE)....	1	(type AAA (R03) HHR-55AAAB eller HHR-4EPT)	
		Beskyttelseshylster til håndsat ...	1

Bemærk:

- Anvend ved udskiftning af batterier kun 2 genopladelige batterier type AAA (R03) nikkel-metalhydrid (Ni-MH) med en kapacitet på op til 750 mAh. Vi anbefaler at bruge Panasonic genopladelige batterier (Model nr. P03P).
- Vi påtager os intet ansvar for skader på enheden eller forringet ydelse, der opstår som følge af anvendelsen af andre batterier end Panasonic genopladelige batterier.

Vigtig information

Generelt

- Anvend kun den lysnetadapter, der følger med produktet.
- Tilslut ikke lysnetadapteren til andre stikkontakter end standard 220–240 V vekselstrøm.
- I følgende tilfælde kan der ikke foretages opkald med denne telefon:

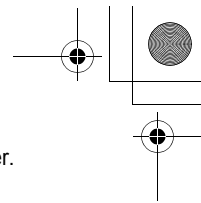
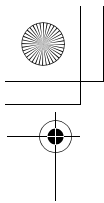

- Når det bærbare håndsæts batteri(-er) skal oplades eller ikke virker.
- Under strømafbrydelse.
- Du må kun åbne opladeren eller håndsættet for at udskifte batteriet/ batterierne.
- Dette apparat må ikke bruges tæt ved nødhjælps/intensiv medicinsk behandlingsudstyr og må ikke bruges af personer med pacemaker.
- Sørg for, at der ikke falder ting ned på enheden, og at der ikke spildes væske på den. Udsæt ikke denne enhed for stærk røg, støv, mekaniske vibrationer eller stød.

Omgivelser

- Anvend ikke dette produkt tæt ved vand.
- Enheden skal holdes væk fra varmekilder som f.eks. varmeapparater, komfurer m.m. Desuden bør den ikke anbringes i rum, hvor temperaturen kan blive lavere end 5 °C eller højere end 40 °C.
- Lysnetadapteren bruges som hovedafbryder. Sørg for, at lysnetstikket er placeret tæt ved enheden, så det er let at komme til.

Advarsel:

- For at forhindre risiko for elektriske stød må dette produkt aldrig udsættes for regn eller nogen form for fugt.
- Træk lysnetstikket ud hvis enheden afgiver røg, en unormal lugt eller laver en uventet lyd. Disse forhold kan lede til ild eller elektriske stød. Bekræft at enheden er holdt op med at afgive røg og kontakt et auktoriseret service center.

Forholdsregler vedr. batterierne

- Det anbefales at bruge det(de) batteri(-er), der er angivet på side 48. **Brug kun genopladelige batterier.**
- Bland ikke gamle og nye batterier.
- Bortkast ikke batteriet(-erne) i ild, da de kan eksplodere. Find ud af, hvor batterierne kan bortskaffes i dit område.
- Åbn eller ødelæg ikke batteriet(-erne). Elektrolyt, der kan komme ud af batteriet(-erne), er ætsende og kan forårsage forbrænding eller skade på øjne og hud. Elektrolyt kan være giftig ved indtagelse.
- Udvis forsigtighed ved håndtering af batteriet(-erne). Lad ikke strømførende materialer som f.eks. ringe, armbånd eller nøgler komme i kontakt med batteriet(-erne), da kortslutning ellers kan medføre

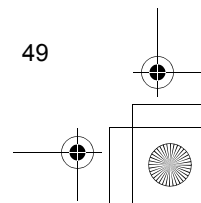
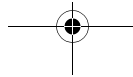
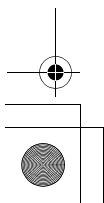

overophedning af batteriet(-erne) og/eller terminalerne og derved forårsage brand.

- Oplad batteriet/batterierne i overensstemmelse med de oplysninger, der er anført i installationsvejledningen.
- Anvend kun den medfølgende baseenhed (eller ladeapparat) til at oplade batteriet(-erne). Undlad at ændre på baseenheden (eller ladeapparatet). Hvis disse instruktioner ikke følges, kan batteriet(-erne) svulme op eller eksplodere.

Oplysninger til brugerne om afhændelse af elektriske apparater og elektronisk udstyr (private husholdninger)



Når produkter og/eller medfølgende dokumenter indeholder dette symbol, betyder det, at elektriske apparater og elektronisk udstyr ikke må smides ud sammen med det almindelige husholdningsaffald.

For at sikre en korrekt behandling, indsamling og genbrug, skal du aflevere disse produkter på dertil indrettede indsamlingssteder, hvor de vil blive modtaget uden ekstra omkostninger. I nogle lande er der også mulighed for, at du kan indlevere dine produkter hos den lokale forhandler, hvis du køber et nyt og tilsvarende produkt.

Hvis du afhænder dette produkt på korrekt vis, vil det være med at spare på de værdifulde naturlige råstoffer og forhindre eventuelle negative påvirkninger på folkesundheden og miljøet, hvilket ellers kunne blive følgerne af en forkert håndtering af affaldet. Kontakt de lokale myndigheder for at få yderligere oplysninger om, hvor du kan finde det nærmeste indsamlingssted.

I visse lande vil en forkert afhændelse af affaldet medføre en bødestraf i henhold til de gældende bestemmelser på området.

Professionelle brugere i EU

Hvis du ønsker at smide elektriske apparater eller elektronisk udstyr ud, skal du kontakte din forhandler eller leverandør for at få yderligere oplysninger.

Oplysninger om afhændelse i lande uden for EU

Dette symbol er kun gyldigt i EU.

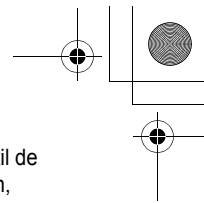
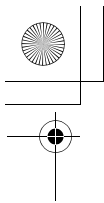

Hvis du ønsker at afhænde dette produkt, skal du rette henvendelse til de lokale myndigheder eller din forhandler. Her kan du få oplysninger om, hvordan du bedst kommer af med produktet.

Tilslutninger

- Lysnetadapteren skal altid være tilsluttet. (Det er normalt, at adapteren føles varm under brug.)

Placering

- Maksimal rækkevidde og støjfri drift opnås bedst, når baseenheden placeres som følger:
 - Så langt som muligt fra elektrisk apparatur som f.eks. tv, radio, computere og andre telefoner.
 - En central placering i passende højde.

Opladning af batteri

- Placer håndsettet i opladeren i ca. 7 timer, inden det bruges første gang.
- Opladningsindikatoren tændes, når håndsettet placeres i opladeren.

Bemærk:

- Håndsettets display viser muligvis kommandoen "Please Wait...", når håndsettet placeres i opladeren, og dette ikke registreres af baseenheden.

Sådan registreres håndsettet til baseenheden KX-TG7100/KX-TG7120

Sørg for, at håndsettet er tændt. Hvis det ikke er tændt, skal du trykke på og holde **[*0]** nede i nogle få sekunder for at tænde håndsettet.

- 1 Løft håndsettet og tryk på **[*0]** for at sætte håndsettet på standby.
- 2 Tryk på og hold **[**]** på baseenheden nede i ca. 3 sekunder, indtil registreringstonen lyder.
- 3 Placer håndsettet på baseenheden. Registreringstonen fortsætter med at lyde. Lad håndsettet blive på baseenheden og vent, indtil en bekræftelsestone lyder og **Y** holder op med at blinke.

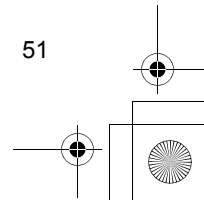
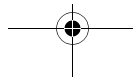
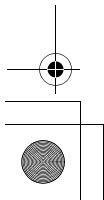

Bemærk:

- Hvis der lyder en fejltone, eller hvis Υ stadig blinker, skal du registrere håndsettet manuelt. (Se manuel registrering i brugsanvisningen KX-TG7100/KX-TG7120.)
- Hvis alle registrerede håndsett begynder at ringe i trin 2, skal du trykke på ☎ for at stoppe. Start igen fra trin 1.
- Oplad batterierne i ca. 7 timer før telefonen tages i brug første gang.
- KX-TG7100 indeholder ikke et besvarelsessystem.
- Funktionerne til et besvarelsessystem er kun tilgængelige, når dette håndsett er registreret på KX-TG7120.

Displaysprog**1** ☰/OK

2 Tryk på \blacktriangle eller \blacktriangledown for at vælge "Handset Setup". → \blacktriangleright

3 Tryk på \blacktriangle eller \blacktriangledown for at vælge "Display Setup". → \blacktriangleright

4 Tryk på \blacktriangle eller \blacktriangledown for at vælge "Select Language". → \blacktriangleright

5 Tryk på \blacktriangle eller \blacktriangledown for at vælge det ønskede sprog. → \blacktriangleright → ☎

Bemærk:

- Hvis du har valgt et sprog, du ikke kan læse, tryk på ☎ , tryk på ☰/OK , tryk på \blacktriangle 3 gange, tryk på \blacktriangleright , tryk på \blacktriangledown 2 gange, tryk på \blacktriangleright , tryk på \blacktriangledown , tryk på \blacktriangleright , vælg det ønskede sprog, tryk på \blacktriangleright , og tryk derefter på ☎ .

Español

POR FAVOR, LEA ESTE MANUAL ANTES DE UTILIZAR EL APARATO Y GUÁRDELO

Esta unidad es un portátil adicional para su utilización con el teléfono inalámbrico KX-TG7100/KX-TG7120. Debe registrar esta unidad con la unidad base KX-TG7100/KX-TG7120 antes de poder utilizarla. Para más información consulte el manual de instrucciones de KX-TG7100/KX-TG7120.

Nota:

- En caso de que surgiera algún problema, proceda a ponerse en contacto con el proveedor del equipo en primer lugar.

Accesorios incluidos

Cargador (PQLV30045)	1	Pilas recargables	2
Adaptador de CA (PQLV209CE) .	1	(Tamaño AAA (R03) HHR-55AAAB o HHR-4EPT)	
		Tapa de la unidad portátil	1

Nota:

- Cuando se sustituyan las baterías, utilice exclusivamente 2 baterías recargables de níquel-hidruro (Ni-MH) de tamaño AAA (R03) con una capacidad de carga de 750 mAh. Recomendamos la utilización de baterías recargables Panasonic (Modelo nº P03P).
- No podemos hacernos responsables de ningún daño o degradación del rendimiento de la unidad que pudiera venir provocada por la utilización de baterías recargables que no sean Panasonic.

Información importante

General

- Utilice únicamente el adaptador de CA incluido con este producto.
- No conecte el adaptador de CA a ninguna toma de corriente CA que no sea de 220–240 V CA estándar.
- Esta unidad no permitirá realizar llamadas en los casos siguientes:

- si la pila o pilas de la unidad portátil necesitan ser recargadas o están defectuosas.
- si se produce un corte de corriente.
- No abra la unidad base, ni la unidad portátil (excepto para cambiar las pilas).
- Este aparato no debe utilizarse cerca de equipos médicos de emergencia o de cuidados intensivos ni por personas con marcapasos.
- Tenga cuidado de no dejar caer objetos ni derramar líquidos encima de la unidad. Mantenga la unidad alejada de lugares con excesivo humo, polvo, vibraciones mecánicas o descargas eléctricas.

Acerca del entorno

- No utilice esta unidad cerca del agua.
- Mantenga la unidad alejada de fuentes de calor como radiadores, cocinas, etc. Tampoco debería estar situada en lugares en los que la temperatura sea inferior a 5 °C o superior a 40 °C.
- El adaptador de CA es el dispositivo de desconexión principal. Asegúrese de que la toma de CA esté instalada cerca de la unidad y de que sea fácilmente accesible.

Advertencia:

- Para evitar riesgos de descargas eléctricas, no exponga el aparato a la lluvia ni a la humedad.
- Desconecte esta unidad de las tomas de corriente si emite humo, un olor anormal o un ruido extraño. Estas condiciones pueden provocar un incendio o una descarga eléctrica. Confirme que el humo ha dejado de emitirse y póngase en contacto con un centro de servicio autorizado.

Medidas de precaución con las pilas

- Utilice únicamente la(s) pila(s) especificada(s) en la página 53. **Utilice solamente pilas recargables.**
- No mezcle pilas viejas y nuevas.
- No acerque la(s) pila(s) al fuego; podrían explotar. Siga siempre las instrucciones locales sobre el tratamiento de residuos.
- No abra ni rompa la(s) pila(s). El electrolito que se desprendería es corrosivo y puede provocar quemaduras o lesiones en los ojos o la piel. Además, puede ser tóxico en caso de ingestión.
- Tenga cuidado al manipular la(s) pila(s). Tenga cuidado de no provocar cortocircuitos con materiales conductivos como anillos, pulseras o llaves.

La(s) pila(s) o los conductores pueden recalentarse y provocar quemaduras.

- Cargue la o las baterías de acuerdo con la información incluida en este manual de instrucciones.
- Use sólo la unidad base incluida (o cargador) para cargar la(s) pila(s). No manipule la unidad base (o cargador). En caso de no seguir estas instrucciones la(s) pila(s) podrían hincharse o explotar.

Información sobre la eliminación para los usuarios de equipos eléctricos y electrónicos usados (particulares)



La aparición de este símbolo en un producto y/o en la documentación adjunta indica que los productos eléctricos y electrónicos usados no deben mezclarse con la basura doméstica general.

Para que estos productos se sometan a un proceso adecuado de tratamiento, recuperación y reciclaje, llévelos a los puntos de recogida designados, donde los admitirán sin coste alguno. En algunos países existe también la posibilidad de devolver los productos a su minorista local al comprar un producto nuevo equivalente.

Si desecha el producto correctamente, estará contribuyendo a preservar valiosos recursos y a evitar cualquier posible efecto negativo en la salud de las personas y en el medio ambiente que pudiera producirse debido al tratamiento inadecuado de desechos. Póngase en contacto con su autoridad local para que le informen detalladamente sobre el punto de recogida designado más cercano.

De acuerdo con la legislación nacional, podrían aplicarse multas por la eliminación incorrecta de estos desechos.

Para empresas de la Unión Europea

Si desea desechar equipos eléctricos y electrónicos, póngase en contacto con su distribuidor o proveedor para que le informe detalladamente.

Información sobre la eliminación en otros países no pertenecientes a la Unión Europea

Este símbolo sólo es válido en la Unión Europea.

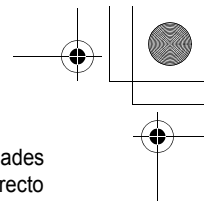
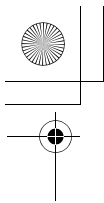

Si desea desechar este producto, póngase en contacto con las autoridades locales o con su distribuidor para que le informen sobre el método correcto de eliminación.

Conexiones

- El adaptador de CA deberá permanecer conectado en todo momento. (Es normal que note que se calienta durante la utilización.)

Ubicación

- Con objeto de evitar al máximo las interferencias sonoras, coloque la unidad base:
 - lejos de aparatos eléctricos como televisores, radios, ordenadores u otros teléfonos.
 - en lugares suficientemente elevados y céntricos.

Cómo cargar las pilas

Coloque la unidad portátil en el cargador durante unas 7 horas y media antes de utilizar el teléfono por primera vez.

- El indicador de carga se enciende al colocar la unidad portátil en el cargador.

Nota:

- Si la unidad portátil no está registrada en una unidad base, puede que la pantalla de la misma muestre "Please Wait..." cuando dicha unidad esté colocada en el cargador.

Registro de una unidad portátil en la unidad base KX-TG7100/KX-TG7120

Asegúrese de que la unidad portátil está encendida. En caso de que esté apagada, pulse la tecla **[*0]** y manténgala pulsada durante unos segundos para activar la unidad portátil.

- 1** Levante la unidad portátil y pulse **[*0]** para ajustarla al modo de reposo.
- 2** Pulse y mantenga pulsada la tecla **[#]** de la unidad base durante unos 3 segundos hasta que suene el tono de registro.
- 3** Deje el portátil en la unidad base. El tono de registro seguirá sonando. Con la unidad portátil todavía en la unidad base, espere hasta que suene

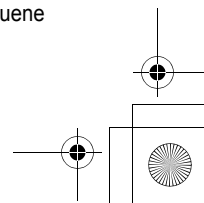
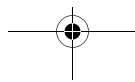
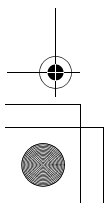

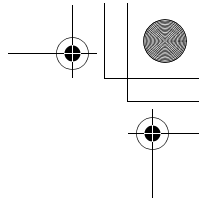
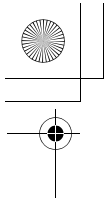

el tono de confirmación y Ψ deje de parpadear.

Nota:

- Si suena un tono de error o si Ψ todavía parpadea, registre la unidad portátil manualmente. (Consulte el registro manual en el manual de instrucciones del KX-TG7100/KX-TG7120.)
- Si suenan todas las unidades portátiles registradas en el paso 2, pulse [**] para parar. Empezee de nuevo desde el paso 1.
- Cargue las pilas durante unas 7 horas antes de utilizar la unidad por primera vez.
- El KX-TG7100 no incorpora ningún sistema de contestador.
- Las funciones del sistema de contestador sólo están disponibles cuando esta unidad portátil esté registrada para el KX-TG7120.

Idioma de pantalla

1 [OK]

2 Pulse [▲] o [▼] para seleccionar "Handset Setup". \rightarrow [▶]

3 Pulse [▲] o [▼] para seleccionar "Display Setup". \rightarrow [▶]

4 Pulse [▲] o [▼] para seleccionar "Select Language". \rightarrow [▶]

5 Pulse [▲] o [▼] para seleccionar el idioma deseado. \rightarrow [▶] \rightarrow [**]

Nota:

- Si selecciona un idioma que no puede leer, pulse [**] , [OK] , pulse 3 veces [▲] , pulse [▶] , pulse 2 veces [▼] , pulse [▶] , [▼] , [▶] , seleccione el idioma deseado, pulse [▶] , y después pulse [**] .

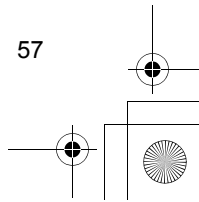
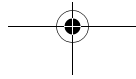
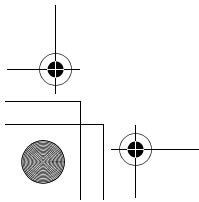
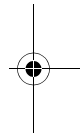
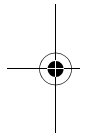

Italiano

LEGGERE PRIMA DELL'USO E CONSERVARE

Questo apparecchio è un portatile opzionale da utilizzare con il Telefono Cordless Digitale KX-TG7100/KX-TG7120. Prima di poterlo utilizzare, è necessario registrare questo apparecchio sull'unità base KX-TG7100/KX-TG7120. Per ulteriori informazioni, fare riferimento al manuale d'uso dell'apparecchio KX-TG7100/KX-TG7120.

Nota:

- In caso di problemi, contattare innanzitutto il proprio fornitore.

Accessori in dotazione

Carica batterie (PQLV30045) 1	Batterie ricaricabili..... 2
Adattatore CA (PQLV209CE) 1	(Batterie HHR-55AAAB o HHR-4EPT di tipo AAA (R03))
	Coperchio del portatile 1

Nota:

- Quando si sostituiscono le batterie, utilizzare soltanto 2 batterie ricaricabili al nichel-idruri metallici (Ni-MH) di formato AAA (R03) con capacità fino a 750 mAh. Si raccomanda l'uso di batterie ricaricabili Panasonic (Modello n. P03P).
- Decliniamo ogni responsabilità circa eventuali danni all'unità o peggioramento delle prestazioni derivanti dall'uso di batterie ricaricabili non Panasonic.

Informazioni importanti

Generale

- Utilizzare esclusivamente l'adattatore CA fornito con questo prodotto.
- Non collegare l'adattatore CA a prese di corrente CA diverse da prese standard 220–240 V CA.
- Questo prodotto non consente di effettuare chiamate quando:
 - Le batterie dell'unità portatile devono essere ricaricate o non funzionano in modo corretto.
 - Si verifica un'interruzione di corrente.

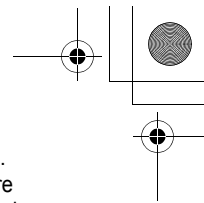
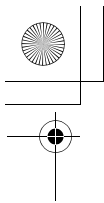

- Non aprire il caricatore o il portatile (se non per sostituire le batterie).
- Questo prodotto non deve essere utilizzato vicino ad apparecchiature mediche di emergenza o cura intensiva e non deve essere utilizzato da persone portatrici di pacemaker.
- Prestare attenzione al fine di evitare che oggetti o liquidi cadano sull'apparecchio. Evitare che questo prodotto venga sottoposto a vibrazioni o sollecitazioni meccaniche o che venga esposto a fumo o polveri eccessive.

Ambiente

- Non utilizzare questo prodotto vicino ad acqua.
- Questo prodotto deve essere tenuto lontano da sorgenti di calore quali radiatori, cucine, ecc. Non deve inoltre essere posizionato in locali con temperature inferiori a 5 °C o superiori a 40 °C.
- L'adattatore CA viene utilizzato come dispositivo principale di disconnessione. Assicurarsi che la presa CA sia installata vicino all'apparecchio e sia facilmente accessibile.

Attenzione:

- Per evitare il rischio di scosse elettriche, non esporre questo apparecchio a pioggia o a qualsiasi forma di umidità.
- Staccare l'unità dalle prese di corrente se emette fumo, un odore anomalo o dei rumori insoliti. Queste situazioni possono generare un incendio o una scossa elettrica. Assicurarsi che non vi sia più emissione di fumo e contattare il centro servizi autorizzato.

Precauzioni con le batterie

- Si raccomanda di utilizzare le batterie riportate a pagina 58. **Utilizzare esclusivamente batterie ricaricabili.**
- Non utilizzare contemporaneamente batterie vecchie e nuove.
- Non smaltire le batterie con le fiamme, in quanto possono esplodere. Per le istruzioni di smaltimento speciale, verificare le normative locali in materia di ambiente.
- Non aprire o modificare le batterie. L'elettrolita eventualmente fuoriuscito dalle batterie è corrosivo e può causare bruciature o lesioni agli occhi e alla pelle. L'elettrolita risulta tossico se ingoiato.
- Prestare attenzione quando si maneggiano le batterie. Evitare che materiali conduttivi quali anelli, braccialetti o chiavi entrino a contatto con

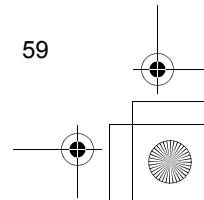
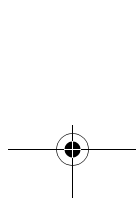
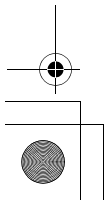

le batterie, altrimenti vi sono rischi di cortocircuitazione delle batterie e/o surriscaldamento del materiale conduttivo con conseguenti ustioni.

- Caricare le batterie in conformità con le informazioni fornite in questo manuale d'uso.
- Per caricare le batterie, utilizzare esclusivamente l'unità base in dotazione (o il caricatore). Non manomettere l'unità base (o il caricatore). La mancata osservanza di queste istruzioni può comportare rischi di dilatazione o esplosione delle batterie.

Informazioni per gli utenti sullo smaltimento di apparecchiature elettriche ed elettroniche obsolete (per i nuclei familiari privati)



Questo simbolo sui prodotti e/o sulla documentazione di accompagnamento significa che i prodotti elettrici ed elettronici usati non devono essere mescolati con i rifiuti domestici generici.

Per un corretto trattamento, recupero e riciclaggio, portare questi prodotti ai punti di raccolta designati, dove verranno accettati gratuitamente. In alternativa, in alcune nazioni potrebbe essere possibile restituire i prodotti al rivenditore locale, al momento dell'acquisto di un nuovo prodotto equivalente.

Uno smaltimento corretto di questo prodotto contribuirà a far risparmiare preziose risorse ed evitare potenziali effetti negativi sulla salute umana e sull'ambiente, che potrebbero derivare, altrimenti, da uno smaltimento inappropriato. Per ulteriori dettagli, contattare la propria autorità locale o il punto di raccolta designato più vicino.

In caso di smaltimento errato di questo materiale di scarto, potrebbero venire applicate delle penali, in base alle leggi nazionali.

Per gli utenti aziendali nell'Unione Europea

Qualora si desideri smaltire apparecchiature elettriche ed elettroniche, contattare il rivenditore o il fornitore per ulteriori informazioni.

Informazioni sullo smaltimento in nazioni al di fuori dell'Unione Europea

Questo simbolo è valido solo nell'Unione Europea.

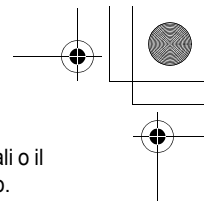
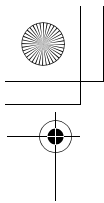

Qualora si desideri smaltire questo prodotto, contattare le autorità locali o il rivenditore e chiedere informazioni sul metodo corretto di smaltimento.

Collegamenti

- L'adattatore CA deve sempre rimanere collegato. (È normale che l'adattatore risulti caldo durante l'uso.)

Posizionamento

- Per un funzionamento privo di disturbi e un massimo raggio d'azione, collocare l'unità base:
 - Lontano da apparecchiature elettriche quali televisori, radio, computer o altri telefoni.
 - In un luogo pratico, alto e centrale.

Carica delle batterie

- Prima dell'uso iniziale, collocare il portatile sul caricatore per circa 7 ore.
- L'indicatore di carica si accende quando il portatile viene posizionato sul caricatore.

Nota:

- Sul display del portatile può essere visualizzato "Please Wait..." se il portatile viene collocato sul caricatore senza essere registrato nell'unità base.

Registrazione di un portatile sull'unità base KX-TG7100/KX-TG7120

Assicurarsi che il portatile sia acceso. Se non lo è, tenere premuto **[*0]** per alcuni secondi per accendere il portatile.

- 1 Sollevare il portatile e premere **[*0]** per attivare la modalità stand-by.
- 2 Tenere premuto **[*0]** nell'unità base per circa 3 secondi fino a udire il tono di registrazione.
- 3 Collocare il portatile sull'unità base. Il tono di registrazione continua a suonare. Con il portatile ancora sull'unità base, attendere che venga emesso un tono di conferma e che **Y** smetta di lampeggiare.

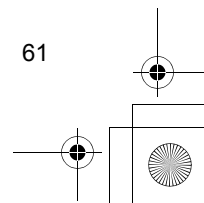
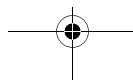
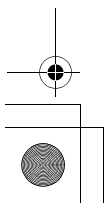

Nota:

- Se viene emesso un tono di errore oppure se Ψ lampeggia ancora, registrare il portatile manualmente. (Vedere la sezione sulla registrazione manuale nel manuale d'uso per KX-TG7100/KX-TG7120.)
- Se tutti i portatili registrati iniziano a suonare al passaggio 2, premere **[M]** per interrompere. Avviare nuovamente la procedura dal passaggio 1.
- Prima dell'uso iniziale, caricare le batterie per circa 7 ore.
- L'unità KX-TG7100 non dispone di segreteria telefonica.
- Le funzioni di segreteria telefonica sono disponibili soltanto quando questo portatile è registrato sull'unità KX-TG7120.

Lingua del display**1 [OK]**

2 Premere **[▲]** o **[▼]** per selezionare "Handset Setup". → **[▶]**

3 Premere **[▲]** o **[▼]** per selezionare "Display Setup". → **[▶]**

4 Premere **[▲]** o **[▼]** per selezionare "Select Language". → **[▶]**

5 Premere **[▲]** o **[▼]** per selezionare la lingua desiderata. → **[▶]** → **[*0]**

Nota:

- Se si seleziona una lingua non comprensibile, premere **[*0]**, **[OK]**, premere 3 volte **[▲]**, premere **[▶]**, premere 2 volte **[▼]**, premere **[▶]**, **[▼]**, **[▶]**, selezionare la lingua desiderata, premere **[▶]**, quindi premere **[*0]**.

Türkçe

CİHAZINIZI KULLANMADAN ÖNCE BU TALİMATLARI LÜTFEN OKUYUN VE SAKLAYIN

Bu birim, KX-TG7100/KX-TG7120 Dijital Kablosuz Telefonuyla kullanım için ilave mobil cihazdır. Kullanılabilmesi için bu birimi KX-TG7100/KX-TG7120 ana birimine kaydetmelisiniz. Ayrıntılı bilgi için lütfen KX-TG7100/KX-TG7120 işletme talimatlarına bakınız.

Not:

- Herhangi bir sorun çıktığında, öncelikle donanımı satın aldığınız yere başvurmalısınız.

Birlikte verilen aksesuarlar

Şarj Cihazı (PQLV30045)..... 1	Şarj Edilebilir Piller 2
AC adaptörü (PQLV209CE) 1	(AAA (R03) boyutunda HHR-55AAAB ya da HHR-4EPT)
	Mobil cihaz kapağı 1

Not:

- Pilleri değiştirirken, yalnızca 2 adet tekrar şarj edilebilir, AAA (R03) boyutunda ve 750 mAh kapasiteli nikel metal hidrit (Ni-MH) pil kullanınız. Tekrar şarj edilebilir Panasonic piller (Model No. P03P) kullanmanızı öneriyoruz.
- Tekrar şarj edilebilir Panasonic piller dışındaki pillerin kullanılmasından doğabilecek ünite hasarı ya da performans kaybı konusunda sorumluluk kabul edemiyoruz.

Önemli bilgi

Genel

- Yalnızca bu ürünle birlikte gelen AC adaptörünü kullanınız.
- AC adaptörünü standart 220–240 V AC priz dışında hiçbir AC prize takmayınız.
- Aşağıdaki durumlarda bu ürünle arama yapılamaz:
 - mobil cihaz pil(ler)inin şarj edilmesi gerektiğinde veya tükenmesi halinde.

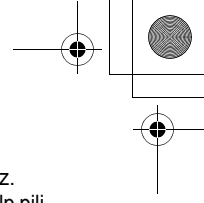
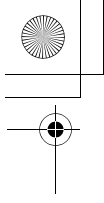

- elektrik kesilmesi durumunda.
- Şarj cihazını veya mobil cihazı pil(ler)i değiştirmek dışında açmayınız.
- Bu ürün acil yardım/yoğun bakım tıbbi cihazlarının yakınında veya kalp pili takanlar tarafından kullanılmalıdır.
- Ünitenin üzerine bir şey düşmemesine ve içine sıvı dökülmemesine dikkat edilmelidir. Bu ürünü aşırı duman, toz, mekanik titreşim ve çarpmaya maruz bırakmayınız.

Ortam

- Bu ürünü su yakınında kullanmayınız.
- Bu ürün radyatör ve ocak gibi ısı kaynaklarından uzak tutulmalıdır. Ayrıca, sıcaklığı 5 °C'den düşük veya 40 °C'den yüksek olan odalara da konulmamalıdır.
- AC Adaptörü ana kesinti cihazı olarak kullanılmaktadır. AC prizinin ünitenin yakınına takılmasını ve kolayca erişilebilir olmasını sağlayınız.

Uyarı:

- Elektrik çarpması riski ile karşı karşıya kalmamak için, cihazı yağmura veya herhangi bir aşırı neme maruz bırakmayınız.
- Cihazdan duman, anormal koku veya ses çıkması durumunda cihazın fişini prizden çekiniz. Bu tür durumlar yangın veya elektrik çarpmasına yol açabilir. Artık duman çıkmadığından emin olduktan sonra, yetkili servis merkezini arayınız.

Pil uyarısı

- Sayfa 63'de belirtilen pilleri kullanmanızı tavsiye ederiz. **Yalnızca şarj edilebilir pil(ler)i kullanınız.**
- Eski pillerle yeni pilleri birlikte kullanmayınız.
- Pil(ler)i ateşe atmayınız, patlayabilirler. Özel bertaraf etme talimatları için yerel atık yönetimi kurallarını öğreniniz.
- Pil(ler)i açmayınız ya da zarar vermeyiniz. Pil(ler)den açığa çıkacak olan elektrolit koroziftir ve deri ya da gözde yanıklara ya da yaralanmalara yol açabilir. Yutulması halinde elektrolit zehirleyici olabilir.
- Pil(ler)i kullanırken dikkatli olunuz. Yüzük, bilezik ya da anahtar gibi iletken maddelerin pil(ler)le temas etmesine izin vermeyiniz. Aksi takdirde meydana gelebilecek kısa devre pil(ler)e ve/veya iletken maddenin ısınmasına ve yanıklara yol açabilir.
- Pili (pilleri) bu kullanım kılavuzunda verilen bilgilere göre şarj edin.

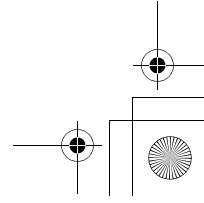
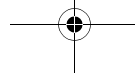
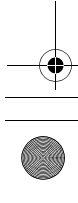
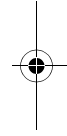
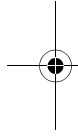

- PİL(ler)i şarj etmek için sadece ürünle birlikte gelen ana birimi (veya şarj cihazını) kullanınız. Ana birimi (veya şarj cihazını) kurcalamayınız. Bu talimatlara uyulmaması pil(ler)in akmasına veya patlamasına neden olabilir.

Kullanılmayan Elektrikli ve Elektronik Aletlerin Elden Çıkarılmasına İlişkin Bilgi (bireysel kullanıcılar)



Ürünlerde ve/veya ürünle birlikte gelen dokümanlarda yer alan bu simge, ömrü sona ermiş elektrikli ve elektronik ürünlerin genel ev çöpüne karıştırılmaması gerektiğini ifade eder.

Uygun biçimde toplanmaları, işlenmeleri ve geri dönüştürülmeleri için lütfen bu tür ürünleri, bunlar için öngörülen ve ücretsiz olarak kabul edilen toplama

noktalarına götürün. Ayrıca bazı ülkelerde eski ürününüzü, yeni eşdeğer bir ürün satın aldığınız yerel satıcınıza teslim edebilirsiniz.

Ürünün doğru bir şekilde elden çıkarılması, değerli kaynakları korumaya yardımcı olacak ve yanlış biçimde atık gidermenin insan sağlığına ve çevreye verebileceği olası negatif etkileri önleyecektir. Çevrenizdeki en yakın toplama noktasına ilişkin daha ayrıntılı bilgi almak için lütfen yerel yetkililere başvurun.

Ürünlerin uygun biçimde elden çıkarılmaması durumunda, ilgili ülkenin yasal düzenlemelerine bağlı olarak cezalar uygulanabilir.

Avrupa Birliği dahilindeki kurumsal kullanıcılar için

Elektrikli ve elektronik aletlerinizi elden çıkarmak istiyorsanız, ayrıntılı bilgi için lütfen satıcınıza veya tedarikçinize başvurun.

Avrupa Birliği dışındaki ülkelerde atık gidermeye ilişkin bilgi

Bu simge yalnızca Avrupa Birliği sınırları içerisinde geçerlidir.

Bu ürünü elden çıkarmak istiyorsanız, lütfen yerel yetkililere veya satıcınıza başvurun ve uygun atık giderme yöntemi konusunda bilgi alın.

Bağlantılar

- AC Adaptör daima prizde tutulmalıdır. (Kullanım sırasında adaptörün ısınması normaldir.)

Konum

- Azami uzaklık ve parazitsiz görüşme için ana birimi aşağıda belirtilen şekilde yerleştiriniz:
 - TV, radyo, kişisel bilgisayar ya da başka telefonlar gibi elektrikli cihazlardan uzak bir yere.
 - Kolayca erişilebilecek, yüksek ve merkezi bir yere.

Pilin şarj edilmesi

İlk kullanımdan önce mobil cihazı 7 saat kadar süreyle şarj cihazının üzerine yerleştiriniz.

- Mobil cihaz şarj cihazına yerleştirildiğinde şarj gösterge lambaları yanar.

Not:

- Mobil cihaz bir ana birimde kayıtlı değilken şarj cihazına yerleştirildiğinde mobil cihaz ekranında "Please Wait..." (Lütfen Bekleyiniz) mesajı görüntülenebilir.

Mobil cihazı KX-TG7100/KX-TG7120 ana birimine kaydetme

Mobil cihazın açık olduğundan emin olunuz. Açık değilse, mobil cihazı açmak için **[*0]** tuşuna basıp birkaç saniye basılı tutunuz.

- 1** Mobil cihazı bekleme moduna geçirmek için mobil cihazı kaldırıp **[*0]** tuşuna basın.
- 2** Ana birimdeki **[*]** tuşuna basınız ve 3 saniye kadar, kayıt sinyali duyulana dek basılı durumda tutunuz.
- 3** Mobil cihazı, ana birimin üzerine yerleştiriniz. Kayıt sinyali çalmaya devam eder. Mobil cihaz hala ana birimin üzerindeyken, bir onaylama sinyali duyuluncaya ve **Y** nin yanıp sönmeye kesilinceye kadar bekleyiniz.

Not:

- Bir hata sinyali duyulursa ya da **Y** hala yanıp sönyorsa, mobil cihazı manuel olarak kaydediniz. (KX-TG7100/KX-TG7120 işletme talimatlarındaki manuel kayıt bölümüne bakınız.)
- 2. adımda tüm kayıtlı mobil cihazların zili çalmaya başlarsa, durdurmak için **[*]** tuşuna basınız. Tekrar 1. adımdan başlayınız.
- İlk kullanımdan önce 7 saat kadar şarj ediniz.

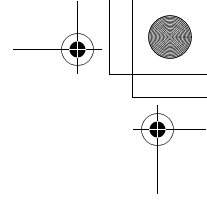
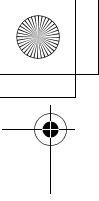

- KX-TG7100, telesekreter sistemi içermez.
- Telesekreter sistemi özellikleri ancak bu mobil cihaz KX-TG7120'ye kaydedildiği zaman kullanılabilir.

Ekran dili

1 [OK]

2 Seçmek için [▲] veya [▼] tuşuna basın "Handset Setup". → [▶]

3 Seçmek için [▲] veya [▼] tuşuna basın "Display Setup". → [▶]

4 Seçmek için [▲] veya [▼] tuşuna basın "Select Language". → [▶]

5 İstenen dili seçmek için [▲] veya [▼] tuşuna basın. → [▶] → [📞]

Not:

- Bilmediğiniz bir dili seçerseniz, sırasıyla [📞] tuşuna, [OK] tuşuna, [▲] tuşuna 3 kez, [▶] tuşuna, [▼] tuşuna 2 kez, [▶] tuşuna, [▼] tuşuna, [▶] tuşuna basıp, istediğiniz dili seçin ve önce [▶] tuşuna, ardından da [📞] tuşuna basın.

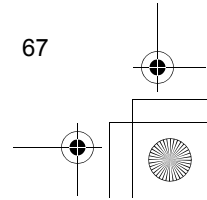
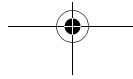
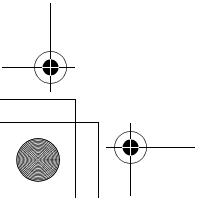
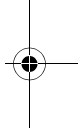
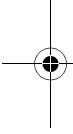

Declaration of Conformity:

- Panasonic Communications Co., Ltd. declares that this equipment is in compliance with the essential requirements and other relevant provisions of Radio & Telecommunications Terminal Equipment (R&TTE) Directive 1999/5/EC. Declarations of Conformity for the relevant Panasonic products described in this manual are available for download by visiting:
<http://www.doc.panasonic.de>

Konformitätserklärung:

- Hiermit erklärt Panasonic Communications Co., Ltd., dass dieses Gerät mit den grundlegenden Anforderungen und anderen relevanten Bestimmungen der R&TTE-Richtlinie (Radio & Telecommunications Terminal Equipment) 1999/5/EC übereinstimmt. Die Konformitätserklärungen zu den in diesem Handbuch beschriebenen Panasonic-Produkten können von folgender Website heruntergeladen werden:
<http://www.doc.panasonic.de>

Déclaration de conformité:

- Panasonic Communications Co., Ltd. déclare que cet équipement est conforme aux critères essentiels et autres dispositions importantes de la directive 1999/5/EC (R&TTE - Radio & Telecommunications Terminal Equipment). Les déclarations de conformité pour les produits Panasonic pertinents décrites dans le présent manuel peuvent être téléchargées à l'adresse suivante:
<http://www.doc.panasonic.de>

Verklaring van overeenstemming:

- Panasonic Communications Co., Ltd. verklaart dat deze apparatuur voldoet aan de van toepassing zijnde vereisten en andere relevante voorwaarden van Richtlijn 1999/5/EC voor radio- en telecommunicatieapparatuur. De overeenstemmingsverklaring voor de relevante Panasonic-producten die in deze handleiding worden beschreven, kunnen worden gedownload op:
<http://www.doc.panasonic.de>

Deklaration om överensstämmelse:

- Panasonic Communications Co., Ltd. intygar att utrustningen uppfyller de nödvändiga kraven och tillämpliga föreskrifterna i radio & telekommunikationsdirektivet (R&TTE) 1999/5/EC. Deklarationer om överensstämmelse för Panasonic-produkterna som beskrivs i den här handboken kan hämtas på:
<http://www.doc.panasonic.de>

Samsvarserklæring:

- Panasonic Communications Co., Ltd. erklærer at dette utstyret er i samsvar med de viktigste kravene og andre aktuelle bestemmelser i Direktivet for terminalutstyr i radio- og telekommunikasjon (R&TTE) 1999/5/EC. Samsvarserklæringer for de aktuelle Panasonic-produktene beskrevet i denne håndboken kan lastes ned fra:
<http://www.doc.panasonic.de>

Yhdenmukaisuusilmoitus:

- Panasonic Communications Co., Ltd. vakuuttaa täten, että tämä laite on yhdenmukainen olennaisten vaatimusten ja muiden asiaankuuluvien Radio & Telecommunications Terminal Equipment -sopimusehtojen (R&TTE) direktiivin 1999/5/EC kanssa. Tässä käyttöohjeessa kuvailtujen asianomaisten Panasonic-tuotteiden yhdenmukaisuusilmoitus on saatavissa Internet-osoitteesta:
<http://www.doc.panasonic.de>

Declaração de conformidade:

- A Panasonic Communications Co., Ltd. declara que este equipamento está em conformidade com os requisitos essenciais e outras disposições aplicáveis da Directiva de Terminais de Rádio e Telecomunicações (R&TTE) 1999/5/EC. As declarações de conformidade para os produtos da Panasonic descritos neste manual estão disponíveis para transferência em:
<http://www.doc.panasonic.de>

Δήλωση συμμόρφωσης:

- Η Panasonic Communications Co., Ltd. δηλώνει ότι ο παρόν εξοπλισμός συμμορφώνεται προς τις βασικές απαιτήσεις και τις λοιπές σχετικές διατάξεις της Οδηγίας περί τερματικού & ραδιοφωνικού και τηλεπικοινωνιακού εξοπλισμού (R&TTE) 1999/5/EC. Οι δηλώσεις συμμόρφωσης για τα συναφή προϊόντα Panasonic που περιγράφονται στο παρόν εγχειρίδιο διατίθενται στη διεύθυνση:
<http://www.doc.panasonic.de>

Overensstemmelseserklæring:

- Vi, Panasonic Communications Co., Ltd., erklærer, at dette udstyr stemmer overens med gældende krav og andre relevante bestemmelser i Radio & Telecommunications Terminal Equipment (R&TTE) Direktivet 1999/5/EC. Overensstemmelseserklæringer vedrørende de relevante Panasonic produkter beskrevet i denne vejledning kan downloades på:
<http://www.doc.panasonic.de>

Declaración de conformidad:

- Panasonic Communications Co., Ltd. declara que este equipo está en conformidad con los requisitos esenciales y otras disposiciones relevantes de la Directiva de Equipos de Radio & Terminales de Telecomunicaciones (R&TTE) 1999/5/EC. Las Declaraciones de Conformidad para los productos Panasonic relevantes descritos en este manual están disponibles para su descarga visitando:
<http://www.doc.panasonic.de>

Dichiarazione di conformità:

- Panasonic Communications Co., Ltd. dichiara che questa apparecchiatura è conforme ai requisiti essenziali e altre disposizioni attinenti alla direttiva europea sugli apparati radio e terminali di telecomunicazione R&TTE (Radio & Telecommunications Terminal Equipment) Directive 1999/5/EC. È possibile scaricare copie della dichiarazione di conformità per i prodotti Panasonic descritti nel presente manuale sul seguente sito Web:
<http://www.doc.panasonic.de>

Uyumluluk Beyanı:

- Panasonic Communications Co., Ltd., bu donanımın Radyo & Telekomünikasyon Terminal Donanımları (R&TTE) Direktifi 1999/5/EC'nin temel şartlarına ve diğer ilgili hükümlerine uygun olduğunu beyan eder. Bu kılavuzda açıklanan ilgili Panasonic ürünleri için Uyumluluk Beyanını aşağıdaki siteden indirebilirsiniz:
<http://www.doc.panasonic.de>

**Contact/Kontakt/Contact/Contactadres/Kontakta/Kontakt/Ota yhteyks/
Contacto/Διεύθυνση επικοινωνίας/Kontakt/Contacto/Contattare/
İletişim Adresi:**

Panasonic Services Europe
a Division of Panasonic Marketing Europe GmbH
Panasonic Testing Centre
Winsbergring 15, 22525 Hamburg, Germany

**Sales department/Vertrieb/Service des ventes/Klantenservice/
Försäljning/Importør/Maahantuonti/Departamento Comercial/Τμήμα
Πωλήσεων/Salgskontor/Departamento de ventas/Ufficio Vendite/Satış
Ofisi**

■ **Austria**
Panasonic Austria
Laxenburger Strasse 252
1230 Vienna

■ **Belgium**
Panasonic Belgium
Connexion Business Park
Brusselsesteenweg 502
1731 Zellik
www.panasonic.be

■ **Denmark**
Panasonic Danmark
Branch of Panasonic Nordic AB
Fabriksparken 16, DK-2600
Glostrup
www.panasonic.dk

■ **Finland**
Kaukomarkkinat Oy
Panasonic Teletuotteet
PL 40 02631 Espoo
Puhelin:09-5211
Telefax:09-5215050
www.panasonic.fi

■ **France**
Panasonic France S.A.
1-3, avenue François Mitterrand
93218 Saint-Denis La Plaine
Cedex France
Service Consommateurs:
08 92 35 05 05 (0,35 € la minute)

■ **Germany**
Panasonic Deutschland
Winsbergring 15, 22525 Hamburg
Tel:040-85490
www.panasonic.de

■ **Greece**
Intertech S.A.
**Αντιπρόσωπος Κεντρικά
Γραφεία**
Αφροδίτης 24, 167 77 ΕΛΛΗΝΙΚΟ
Τηλεφωνικό κέντρο:210.9692.300
Panafax:210.9648.588
e-mail:info@intertech.gr

**Υποκατάστημα Βόρειας
Ελλάδας**
Κ. Καραμανλή 11, 54638
ΘΕΣΣΑΛΟΝΙΚΗ
Τηλεφωνικό κέντρο:
2310.245.840-3
Panafax:2310.968.083
e-mail:intertech-th@intertech.gr
www.intertech.gr

■ **Italy**
Panasonic Italia S.p.a.
Via Lucini, 19 - 20125 Milano
servizio clienti:02-67.07.25.56
www.panasonic.it

■ **Netherlands**
Panasonic Infocentre
Europalaan 30
5232 BC's-Hertogenbosch
Tel:073-6402 802
Fax:073-6402 812
e-mail:info-centre@panasonic.nl

Reparaties
E-Care Repair Services
Postbus 215
6920 AE Duiven
Tel:026-3193 343
Fax:026-3193 377
e-mail:info@e-care.nl

■ **Norway**
Panasonic Norge
Branch of Panasonic Nordic AB
Skarersletta 50, P.O. BOX 324
N-1471 Skarer
www.panasonic.no

■ **Portugal**
Prosonic S.A.
Rua Rui Teles Palhinha
Nº 3 - Leião
2744-015 Porto Salvo
Tel:214257800
www.prosonic.pt

■ **Spain**
Panasonic ESPAÑA, S.A.
Avda. Josep Tarradellas, 20 - 30
08029. Barcelona (España)
Teléfono atención usuario:
902 15 30 60
www.panasonic.es

■ **Switzerland**
John Lay Electronics AG
Littauerboden 1
CH-6014 Littau-Luzern
Tel:+41 (0) 41 259 90 90
Fax:+41 (0) 41 252 02 02
www.panasonic.ch

■ **Sweden**
Panasonic Nordic AB
Ellipsvägen 12, SE-141 75
Kungens Kurva, Stockholm
www.panasonic.se

■ **Turkey**
Tekofaks Elektronik Sanayi
Müessillik ve Tic. A.Ş.
Kağıthane Cad. Sevilen Sok. No:
65
Çağlayan İstanbul (Türkiye)
Tel: (0212) 210 69 00
Fax: (0212) 222 77 26

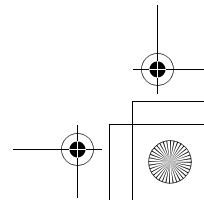
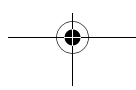
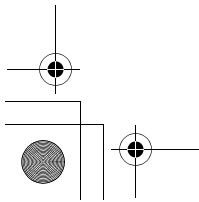
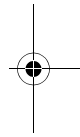
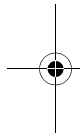
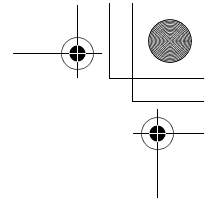
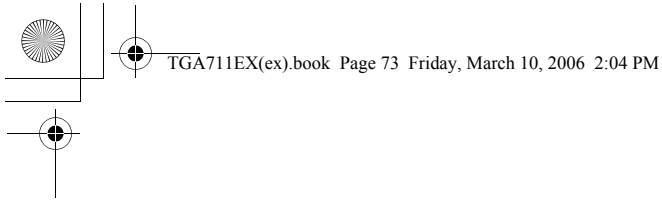

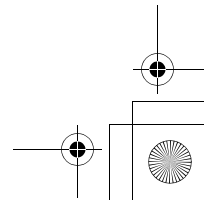
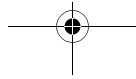
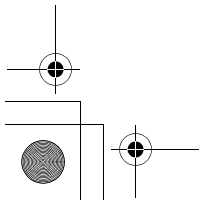
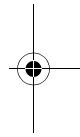
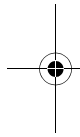
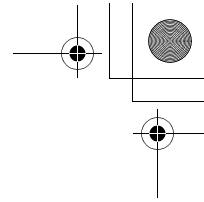
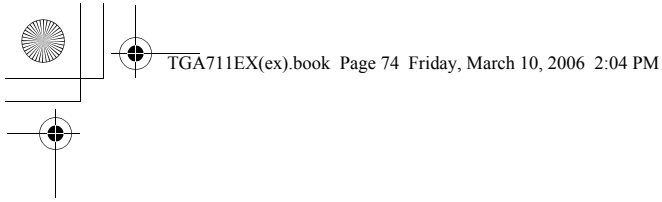

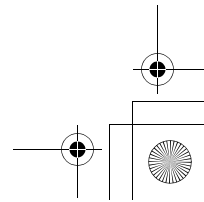
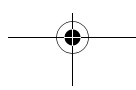
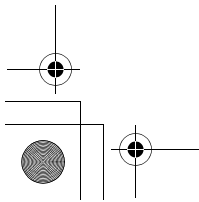
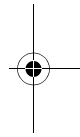
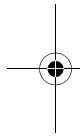
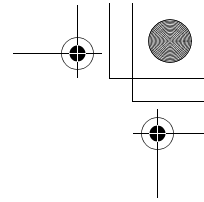
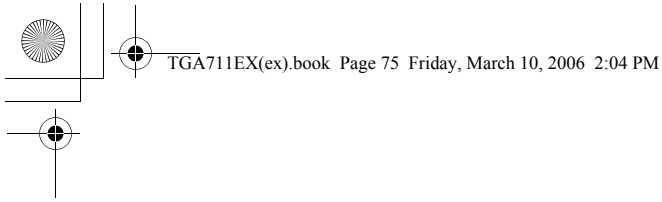

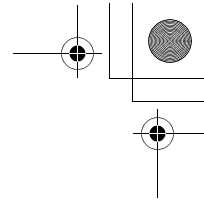
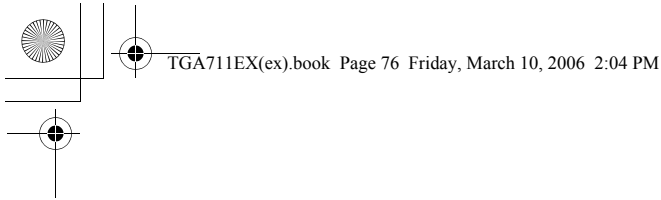

CE0436

1999/5/EC

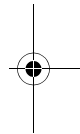
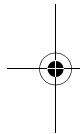

Panasonic Communications Zhuhai Co., Ltd.
3 Ping Xi 8 Lu, Nanping Keji Gongye Yuan, Zhuhai, Guangdong, China
519060

© 2006 Panasonic Communications Co., Ltd. All Rights Reserved.



TGA711 EX

PQQX15079ZA DC0306DM0

