

# **Panasonic**

PABX Numérique

**KX-TD816FR**

**KX-TD1232FR**

**Manuel utilisateur**

**pour**

**KX-TD7590CE**

Dans le présent manuel les suffixes "FR" ou "CE" de chacun de numéros de modèles ont été omis.

---

**Nous vous remercions d'avoir porté votre choix sur le poste DECT Panasonic,  
KX-TD7590CE.**

---

# Table des matières

---

## 1 Poste DECT

<b>1.1</b>	<b>Instructions de sécurité.....</b>	<b>6</b>
1.1.1	Instructions de sécurité .....	6
<b>1.2</b>	<b>Avant d'utiliser votre poste DECT.....</b>	<b>8</b>
1.2.1	Avant d'utiliser votre poste DECT.....	8
<b>1.3</b>	<b>Utilisation .....</b>	<b>16</b>
1.3.1	Aperçu général des opérations .....	16
1.3.2	Téléphoner .....	18
1.3.3	Réception d'appels.....	23
1.3.4	Renumérotation.....	24
1.3.5	Mise en garde d'un appel.....	25
1.3.6	Transfert d'appels .....	27
1.3.7	Utilisation des répertoires d'appels .....	28
1.3.8	Utilisation en parallèle de votre poste DECT (Super EXtra Device Ports [SXDP]).....	40
1.3.9	Verrouillage du clavier .....	42
1.3.10	Sélection des touches de fonctions à l'écran .....	43
1.3.11	Autres fonctions.....	45
<b>1.4</b>	<b>Personnalisation de votre poste DECT et du système .....</b>	<b>52</b>
1.4.1	Informations de programmation .....	52
1.4.2	Programmation DECT.....	53
1.4.3	Programmation système PABX .....	64

---

## 2 En cas de problème

<b>2.1</b>	<b>En cas de problème .....</b>	<b>70</b>
2.1.1	En cas de problème .....	70

---

## 3 Index

Index.....	73
------------	----



---

# **Chapitre 1**

## **Poste DECT**

Ce chapitre explique le fonctionnement de chacune des fonctions du poste DECT, point par point. Lisez-le pour vous familiariser avec les nombreuses fonctions pratiques du système DECT.

# 1.1 Instructions de sécurité

## 1.1.1 Instructions de sécurité

Suivez avec beaucoup d'attention les instructions listées ci-dessous avant d'utiliser le poste DECT de Panasonic.

### ◆◆ Sécurité

1. Le chargeur doit être connecté à une prise du même type décrit dans le manuel utilisateur ou notifiée sur le chargeur.
2. Lorsque le poste DECT n'est pas utilisé, le mettre hors tension. Débrancher le chargeur lorsque le poste ne doit pas être utilisé pendant une longue période.
3. Ne jamais placer d'objets métalliques comme des pièces de monnaie ou des bagues sur le chargeur. S'ils deviennent chauds, vous pourriez vous brûler en les touchant.

### ◆◆ Installation

#### Environnement

1. Ne jamais utiliser le DECT et le chargeur à proximité d'une source d'eau (baignoire, lavabo, évier, etc.). Éviter également les sous-sols humides.
2. Le DECT et le chargeur doivent être tenus éloignés de sources de chaleur comme les radiateurs, les cuisinières, etc. Ne pas les placer non plus dans des pièces où la température est inférieure à 5°C ou supérieure à 40°C.

#### Emplacement

1. Ne jamais placer d'objets lourds sur le DECT ni sur le chargeur.
2. Veiller à ce qu'aucun objet ou liquide ne pénètre dans le DECT ou le chargeur. Ne jamais exposer le DECT et le chargeur à de la fumée et à une poussière excessive, à des vibrations mécaniques ou aux chocs.
3. Placer le chargeur sur une surface plane. En cas de montage mural du chargeur, veiller à le monter bien droit.

### ◆◆ Batterie

Lire attentivement les instructions suivantes afin d'éviter tout risque d'incendie ou de blessures.

1. Utilisez exclusivement des batteries spécifiques.
2. Ne jamais jeter la batterie dans un feu car elle risquerait d'exploser. Les batteries doivent être jetées conformément aux réglementations locales.
3. Ne jamais ouvrir ou détériorer la batterie. L'électrolyte qui pourrait s'en dégager est corrosif et peut provoquer des brûlures ou des blessures aux yeux ou sur la peau. L'électrolyte peut s'avérer toxique en cas d'ingestion.
4. Ne pas laisser les électrodes de la batterie entrer en contact avec des objets métalliques comme des bagues, bracelets, clés, etc. car les bornes risquent d'entrer en court-circuit et de provoquer des brûlures.
5. Ne jamais essayer de rétablir la charge de la batterie fournie ou indiquée pour l'utiliser avec l'appareil en la chauffant. L'électrolyte subitement libéré pourrait provoquer des brûlures ou des irritations aux yeux et sur la peau.
6. Retirer dès que possible une batterie usagée afin qu'elle ne commence pas à fuir dans l'appareil.

7. Ne jamais conserver cet appareil, ou la batterie livrée ou désignée pour être utilisée avec lui, dans des endroits à températures élevées. Les batteries conservées dans un réfrigérateur ou un congélateur dans le but d'accroître leur durée de vie doivent être protégées contre la condensation pendant la conservation et la décongélation. Elles doivent également être laissées au repos jusqu'à stabilisation à température ambiante avant d'être utilisées.

### ◆◆ **Pour une meilleur performance**

#### **Zone de détection**

1. La zone de détection dépend de l'ergonomie de votre bureau, du temps et des conditions d'utilisation car les signaux sont transmis entre la borne et le poste DECT par ondes radio.
2. Normalement, vous devriez obtenir une meilleure capacité d'exploitation à l'extérieur qu'à l'intérieur. Les obstacles tels que les murs et les bruits peuvent en effet interférer sur vos appels et les murs en béton armé ainsi que les étagères en métal diminueront la zone d'exploitation.
3. Le poste DECT peut ne pas fonctionner s'il est utilisé dans des endroits trop éloignés de la borne, en fonction de la structure du bâtiment.

#### **Bruit**

Des bruits occasionnels ou des interférences peuvent être provoqués par d'autres sources de radiations électromagnétiques comme les réfrigérateurs, les fours à micro ondes, les télécopieurs, les téléviseurs, les radios ou les ordinateurs.

Si vos appels sont perturbés par des interférences, éloigner le DECT d'autres appareils électriques.

### **ATTENTION**

AFIN D'EVITER TOUT RISQUE D'INCENDIE OU DE COURT-CIRCUIT, NE JAMAIS EXPOSER CE PRODUIT A LA PLUIE OU A L'HUMIDITE.

POUR REDUIRE LE RISQUE D'ELECTROCUTION, NE JAMAIS TENTER DE DEMONTER L'APPAREIL.

LE PORTER CHEZ UN REPARATEUR AGREE S'IL NECESSITE UNE INTERVENTION TECHNIQUE.

## 1.2 Avant d'utiliser votre poste DECT

### 1.2.1 Avant d'utiliser votre poste DECT

#### ◆◆ **Le poste DECT**

Vous pouvez utiliser un poste DECT Panasonic KX-TD7590 en connectant une carte optionnelle DECT à votre PABX, KX-TD816 ou KX-TD1232. Le poste peut être utilisé avec les autres téléphones du système.

#### **Capacité**

Vous pouvez utiliser le nombre suivant de postes DECT dans chacun des systèmes.

**KX-TD816** 16

**KX-TD1232** 64

Quatre communications simultanées peuvent être passées dans la même zone.



#### ◆◆ **Inscription**

Vous devez inscrire votre poste DECT dans le système et lui affecter un numéro de poste avant de commencer à l'utiliser.

Pour l'inscription du poste, consultez votre installateur.

#### ◆◆ **Ecran**

L'écran contient quatre lignes de 16 caractères chacune et les symboles liés pour vous informer des activités de votre téléphone.



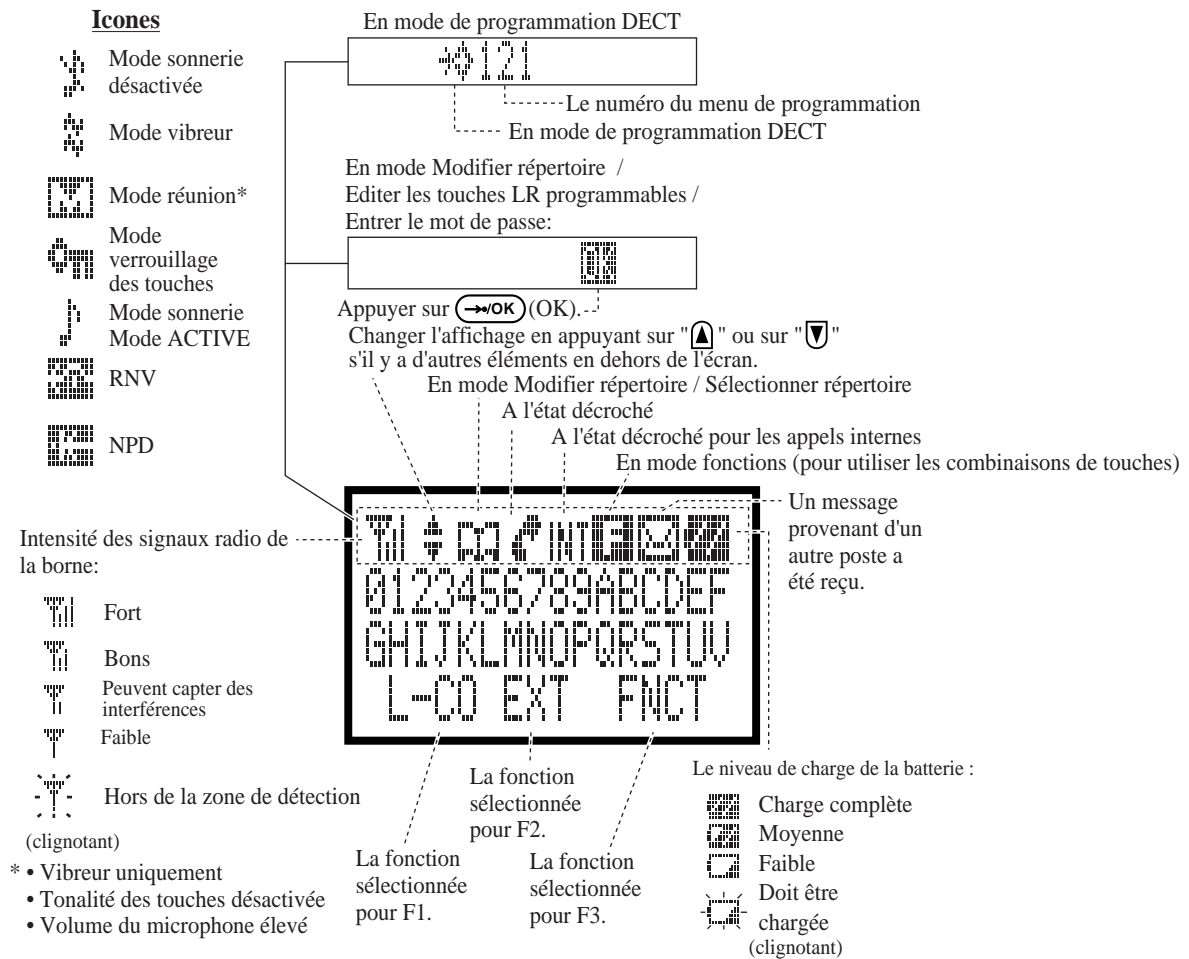

## ◆◆ **Chargement de la batterie**

### **Durée**

Dans des conditions idéales, une batterie entièrement chargée doit durer 11 heures de communication ou 120 heures en mode de veille. La durée de charge de la batterie dépend cependant des conditions d'utilisation et de la température ambiante.

### **Témoin de batterie épuisée**

Lorsque la batterie doit être rechargée, l'indication " " clignote ou des bips se font entendre toutes les cinq secondes. Si vous êtes en communication, la ligne se coupe automatiquement après environ une minute.

## Installation

Ouvrir le cache du combiné. Brancher le cordon de la batterie et mettre la batterie en place. Installer la batterie et le cordon de celle-ci comme illustré. Refermer ensuite le cache du combiné.

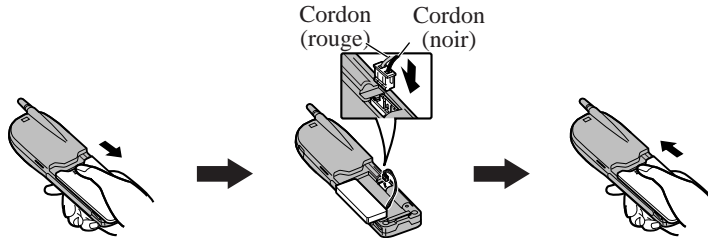

## Mise en charge

1. Brancher le chargeur sur une prise secteur à l'aide de l'adaptateur secteur.
2. Insérez le poste DECT ou la batterie dans le chargeur.
  - Charger la batterie pendant environ 6 heures.
  - Lorsque la charge est terminée, le témoin de charge passe du rouge au vert.

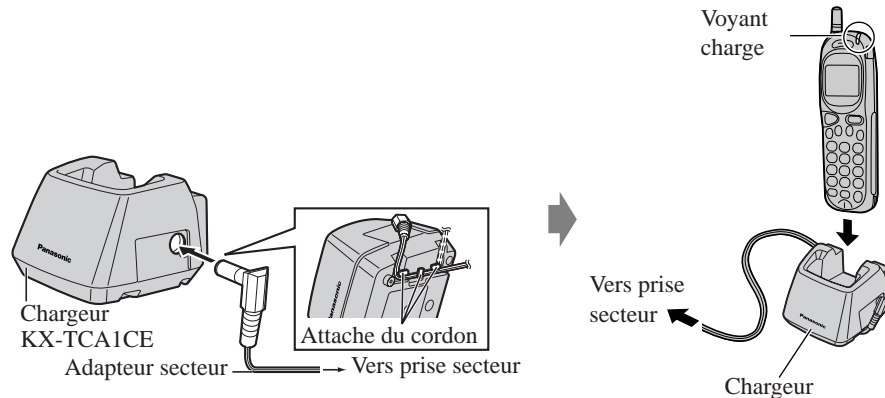

- La batterie s'épuise même lorsque l'appareil est éteint.
- La durée de vie peut varier selon les conditions d'utilisation et la température ambiante.
- Le poste DECT peut recevoir des appels pendant qu'il est en charge.
- Il n'y a aucun risque de surcharge.



- Le poste DECT et le chargeur peuvent chauffer pendant la charge; il s'agit d'une condition normale qui n'est absolument pas dangereuse.
- Toujours charger complètement l'appareil avant la première utilisation.
- Tenir les objets sensibles aux rayonnements magnétiques à distance du chargeur.
- Le poste tardera davantage à se charger si vous le mettez à l'envers dans le chargeur.
- Si " Ǝ " clignote, mettre le combiné hors tension pour éviter de décharger davantage la batterie.

---

### ◆◆ **Numéros de fonction (préfixes)**

Pour utiliser certaines fonctions, vous devez entrer des numéros de fonctions précis (ainsi qu'un paramètre supplémentaire le cas échéant).

Il y a deux types de numéros de fonctions:

- Les numéros de fonctions programmables
- Les numéros de fonctions fixes

Les numéros de fonctions fixes ne peuvent pas être modifiés. Les numéros de fonctions programmables par contre peuvent être changés pour plus de facilité d'utilisation. Pour ce faire, consultez votre installateur. Dans le présent manuel, les numéros par défaut sont utilisés pour toutes les opérations.

Un numéro de fonction programmable est indiqué par  (touche semi-grisée). Utiliser le nouveau numéro programmé si vous avez modifié le numéro de fonction.

### ◆◆ **Votre numéro de poste / numéro de système DECT**

Vous pouvez vérifier à l'écran votre propre numéro de poste ainsi que le numéro du système auquel il est raccordé si cette fonction a été activée dans la programmation DECT. Référez-vous au chapitre "1.4.2 Personnalisation de poste DECT (Programmation DECT-Sélection écran de veille) à la page 53.

### ◆◆ **Tonalités**

Vous entendrez différentes tonalités de confirmation, pendant ou après une opération.

### ◆◆ **Exemples**

Les affichages et illustrations donnés en exemple sont ceux d'un DECT raccordé au KX-TD1232.

### ◆◆ **Restrictions d'accès**

Il se peut que l'accès à certaines fonctions ait été limité par programmation pour votre DECT. Dans ce cas, consultez votre gestionnaire ou votre installateur.

### ◆◆ **Descriptions des icônes**

Certaines icônes indiquent les fonctions disponibles, les remarques et les procédures à suivre pour leur utilisation.

## ◆◆ Description des touches

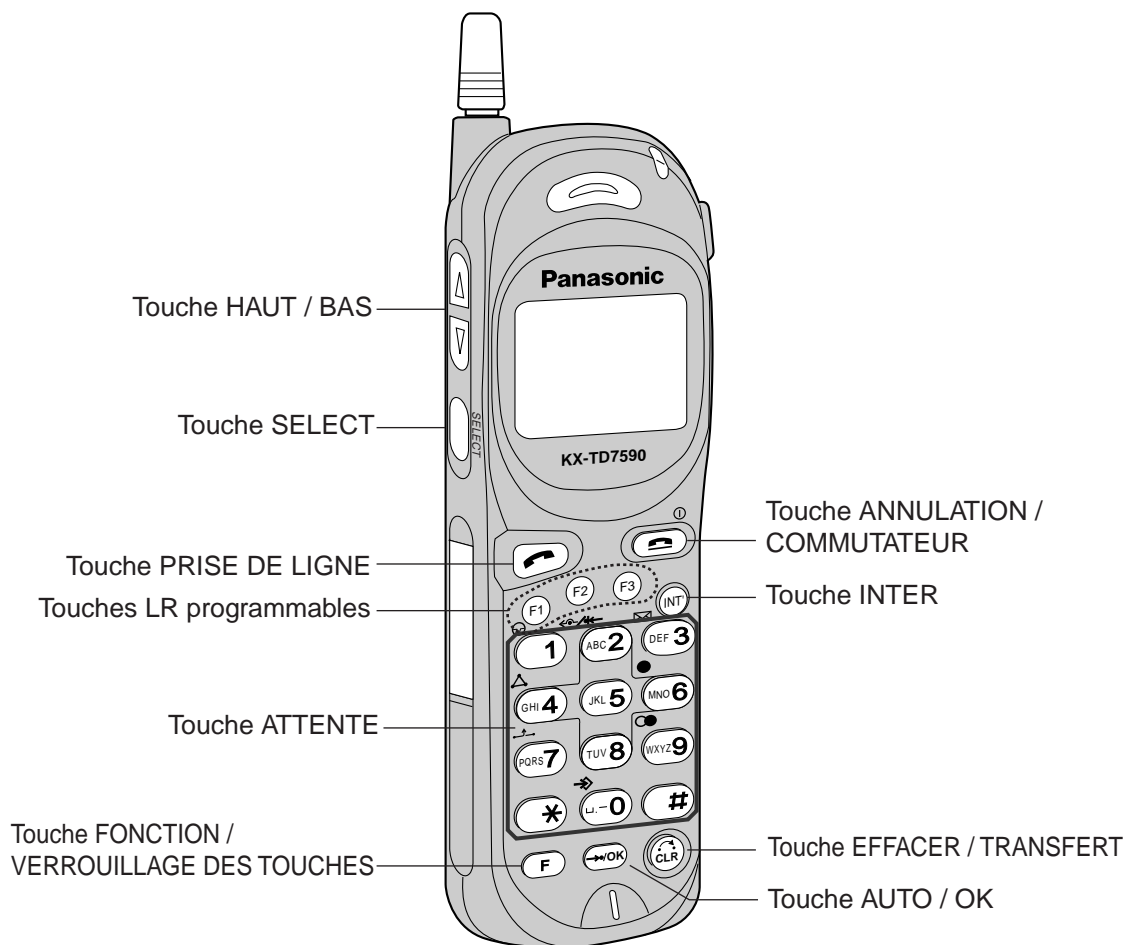













Votre poste DECT est doté des touches de fonctions reprises ci-dessous. Ces touches servent à simplifier les opérations.

	Touche INTER: Sert à effectuer ou à recevoir des appels internes.		Touches LR programmables (F1 à F3): Permettent d'effectuer ou de recevoir un appel extérieur. La fonction Boucle-LR est déjà attribuée à la touche F1 (Valeur par défaut: B-LR). Si vous appuyez sur cette touche, vous obtiendrez automatiquement une ligne libre. Les touches F1 à F3 peuvent être utilisées pour les fonctions souhaitées. (Dans ce cas, il faut juste les programmer) Si le terme est entre parenthèses comme (Sauvegarder), cela signifie que la fonction de sauvegarde a été attribuée à la touche.
	Touche PRISE DE LIGNE: Sert à effectuer ou à recevoir un appel.		
	Touche ANNULATION/ COMMUTATEUR: Sert à mettre fin à un appel, à sortir du répertoire ou du mode fonction. Permet également de mettre l'appareil sous ou hors tension (ON/OFF) si on appuie dessus pendant un instant. Environ 5 sec.		
	Touche EFFACER / TRANSFERT: Sert à effacer les chiffres erronés lors de la composition de numéros en mode de prénumérotation ou lors du transfert d'un appel à un autre poste. Sert également à revenir à l'affichage du groupe d'étapes précédent.		Touche FONCTION/VERROUILLAGE DES TOUCHES: Sert à accéder au mode Fonction ou aux fonctions en appuyant sur des touches supplémentaires. Sert également à programmer le "VERROUILLAGE/ DEVERROUILLAGE DU CLAVIER" si vous la maintenez enfoncée pendant environ 2 secondes.
	Touche AUTO / OK: Pour la numérotation abrégée du système et la mémorisation des changements de programmes.		Touche HAUT / BAS: Sert à sélectionner le volume de la sonnerie (sept niveaux, coupée et vibreur) à l'état raccroché ou pendant que le poste sonne, ou le volume de l'écouteur (quatre niveaux) pendant une communication. Et sert à commuter d'affichage.
	Touche SELECT: Sert à sélectionner la fonction affichée. Et sert à accéder aux répertoires		

**Touches de combinaison \***

Certaines fonctions spéciales peuvent être utilisées en combinant deux touches.

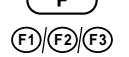
	Touche PAUSE (⏸): Sert à insérer une pause dans les numéros.		Touche LISTE DES TOUCHES DE FONCTIONS: Sert à afficher les fonctions sélectionnées des touches LR programmables.
	Touche RNV/NPD (↶/↷): Sert à valider le renvoi d'appels ou la fonction Ne pas déranger (NPD).		Touche BIS (●): Sert à afficher les cinq derniers numéros appelés.
	Touche MESSAGE (✉): Sert à avertir un correspondant appelé ou à rappeler l'expéditeur du message.		Touche PROGRAMME DECT (⚡): Sert à accéder au mode de programmation du poste DECT en mode de programmation.
	Touche CONF (Conférence) (△): Sert à établir une conversation tripartite. (Décimale FV)		Touche de RECHERCHE D'ONDE: Sert à rechercher la meilleure base libre.
	Touche TONE: Sert à passer provisoirement au mode de numérotation à Fréquences vocales.		Touche MODE MODIFICATION: Sert à sélectionner un mode pour la modification. (sauf le répertoire de numérotation poste PABX) ou dans la prénumérotation
	Touche R (FLASH) (●): Sert à mettre fin à l'appel en cours et à passer un autre appel.		Touche PROGRAMME: Sert à accéder au menu de programmation.
	Touche ATTENTE (⏸): Permet de mettre un appel en attente.		Touche LR programmable : Sert à attribuer une fonction à une touche LR programmable ou à la modifier.



\* Ces touches peuvent également être activées à partir de l'écran. Voir "1.3.10 Sélection des touches de fonctions à l'écran" à la page 43.

## ◆◆ Exemple d'utilisation du manuel

Un exemple d'utilisation est illustré ci-dessous.

Titre de la fonction

### 1.3.3 Réception d'appels

Sous-titre de la fonction

Description

Marche à suivre:

Les exemples de l'affichage peuvent apparaître dans la partie grisée pour vous aider dans l'utilisation de votre poste. La description des icônes se trouve décrite dans "Descriptions des touches" à la page précédente.

Conditions

- Vous pouvez également raccrocher en plaçant le poste DECT sur le chargeur.

Conseils

- Pour sélectionner le mode vibreur Appuyer sur la touche HAUT/BAS jusqu'à ce que "MODE VIBREUR SANS SONNERIE" s'affiche. La touche permet également de modifier le volume de la sonnerie qui s'indique sous forme de barres à l'écran.
- Si le DECT est sur le chargeur, il suffit de le soulever (Reponse rapide).

Personnalisation de votre poste DECT

- 1.4.2 Programmation DECT - Modification des réglages initiaux  
Validation du mode de réponse rapide  
Permet de répondre aux appels en soulevant simplement le DECT qui sonne du chargeur.

Références du guide de programmation: Indique la programmation liée ou requise. Pour la programmation, voir "Personnalisation de votre poste DECT" dans le présent chapitre.

**DECT**

● **Appels extérieurs**

→ 
 →

Appuyer sur **PARLER** ou LR clignotant.      Parler.      Appuyer sur **ANNULER**.

● **Appels internes**

→ 
 →

Appuyer sur **PARLER** ou **INTER**.      Parler.      Appuyer sur **ANNULER**.

# 1.3 Utilisation

## 1.3.1 Aperçu général des opérations

### ◆◆ Comment suivre les différents points

### ◆ Utilisation de la touche FONCTION

#### Aperçu des opérations

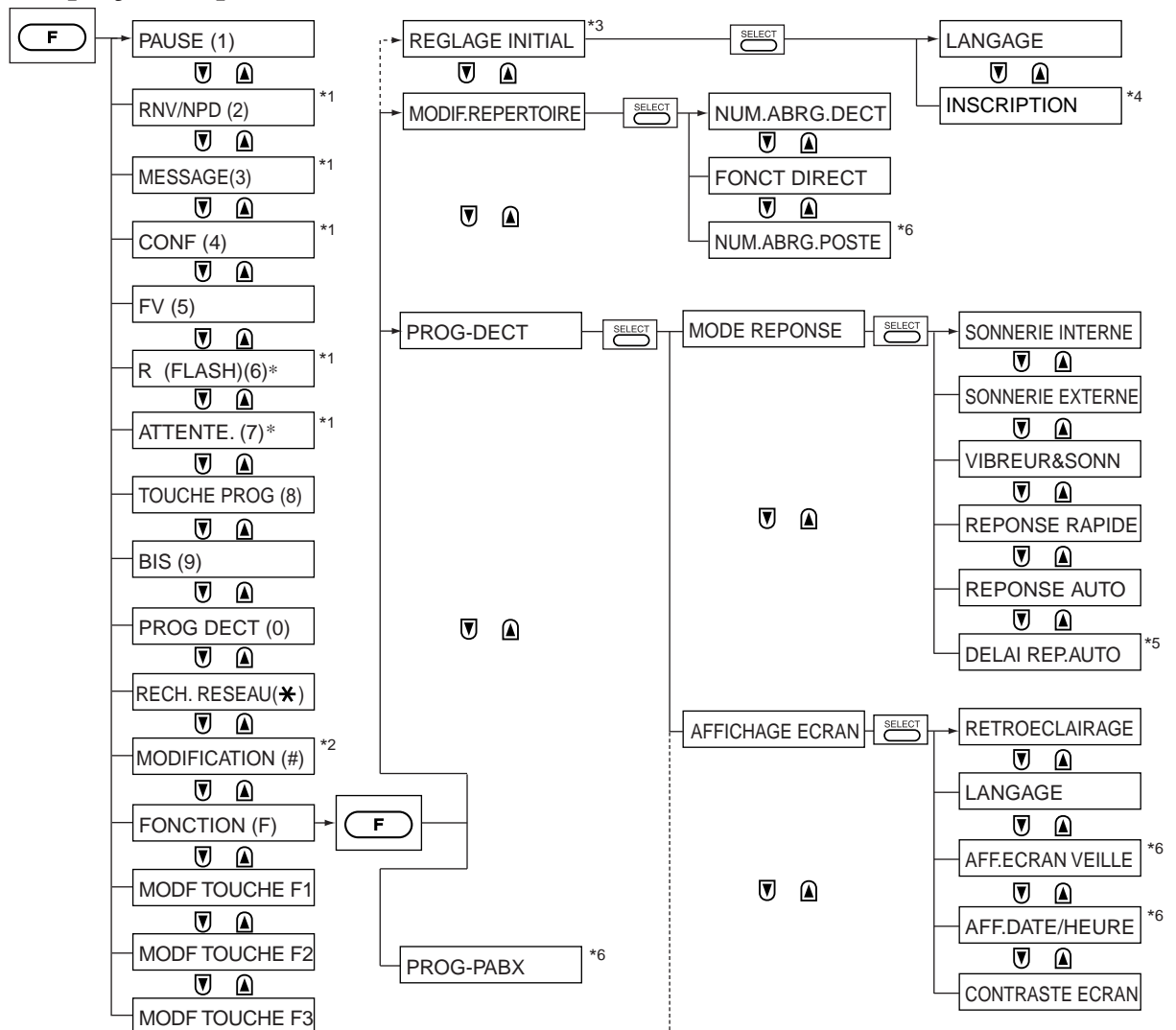

- \*1: S'affiche uniquement pendant un appel.
- \*2: s'affiche dans les répertoires (sauf le répertoire de numérotation poste PABX) ou dans la prénumérotation.
- \*3: Ne s'affiche pas après l'enregistrement du DECT.
- \*4: Cet affichage sert pour l'enregistrement du poste DECT. Pour plus de détails, consulter votre installateur.
- \*5: S'affiche uniquement en cas de programmation de la fonction de "REPONSE AUTOMATIQUE".
- \*6: S'affiche uniquement lorsque "F" s'affiche.

(A la page suivante)



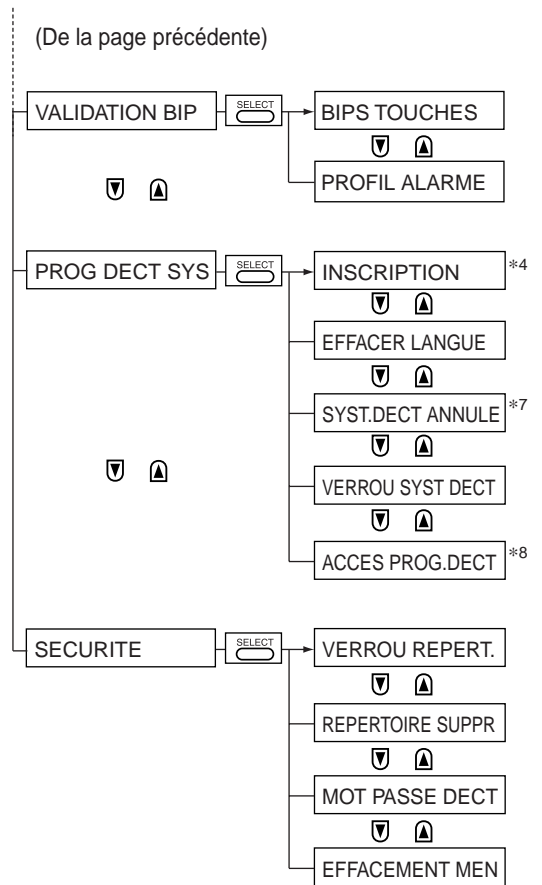

- \*4: Cet affichage sert pour l'enregistrement du poste DECT. Pour plus de détails, consulter votre installateur.
- \*7: S'affiche uniquement lorsque DECT s'affiche.
- \*8: S'affiche uniquement lorsque plus de deux postes fixes sont connectés.

◆ **Utilisation de la touche SELECT**

(Répertoires)

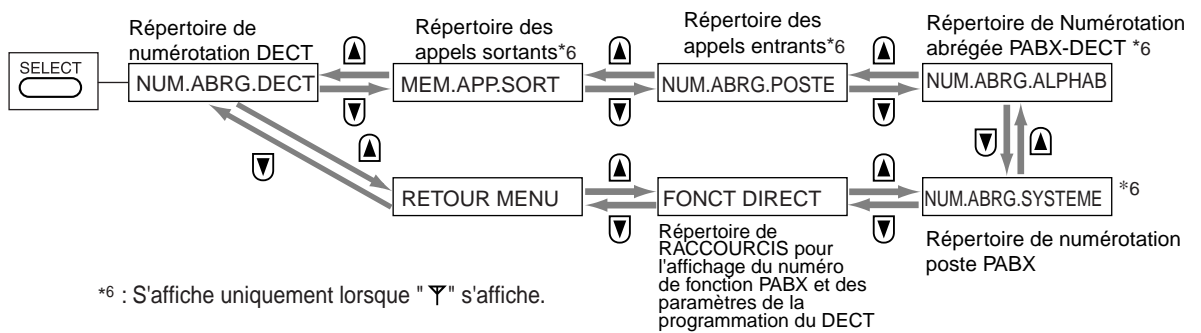

## 1.3.2 Téléphoner

- Vers un autre poste
- Appel externe
- Pour effectuer des appels à partir des répertoires (Utilisation des répertoires)

### ◆◆ Appels internes

#### ◆ Vers un autre poste (Appel interne)



<Exemple>

Pour appeler M. Thomas...

Son numéro de poste est le 223.

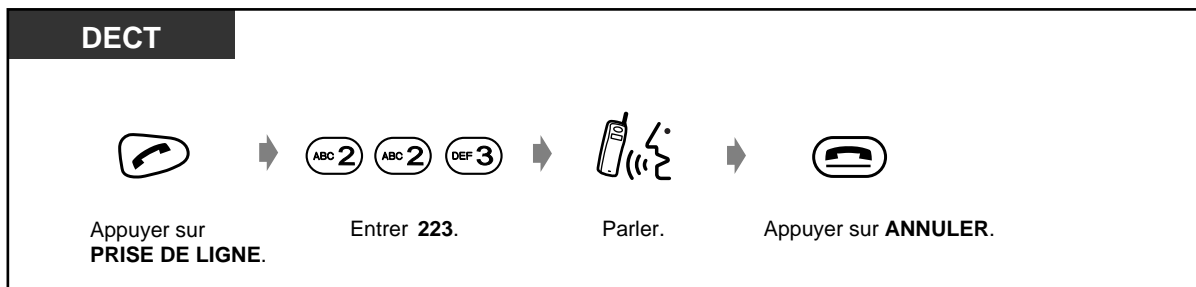

- Vous pouvez également raccrocher en plaçant le DECT sur le chargeur.
- Si vous avez commis une erreur de numérotation, appuyer sur la touche R (FLASH) (FONCTION + 6) puis entrer le numéro correct.
- Si " ∇ " clignote, déplacez-vous vers la borne jusqu'à ce que le signal ne clignote plus et réessayez.



- **Avez-vous un répertoire poste?**  
Complétez le répertoire et faites une copie pour pouvoir la consulter ultérieurement.
- **Composition du numéro avant la prise de ligne**  
Vous pouvez composer un numéro de téléphone avant de prendre la ligne. Si vous faites une erreur, appuyez sur "EFFACER" pour modifier votre numéro.
- **Pour sélectionner un mode à modifier**  
appuyez sur la touche MODE MODIFICATION (FONCTION+#).
- **Relais**  
Même si vous vous déplacez pendant une communication, la borne reliée commute automatiquement sans mettre fin à l'appel.  
Le relais est uniquement disponible lors d'une conversation (à l'exception des appels conférence). Il n'est pas disponible lorsque la borne est occupée ou lorsqu'il n'y a plus de borne dans la nouvelle zone.



#### Personnalisation de votre DECT

- 1.4.3 Programmation système PABX– Personnalisation des touches  
Création ou modification de la touche SDP.

#### ◆ Appel externe

Il est nécessaire de prendre une ligne avant de composer un numéro externe car les appels externes doivent passer par le système.

Pour ce faire, sélectionnez une des méthodes suivantes:

- Appuyez sur une des touches (F1)/(F2)/(F3).
- Composez le code d'accès de ligne (0-0).  
Une ligne libre est automatiquement sélectionnée.
- Composez le numéro d'une ligne extérieure (TUV 8) 1 à (TUV 8) (TUV 8).  
Une ligne précise est sélectionnée.

#### ◆ Utilisation d'une touche LR programmable



### ◆ Utilisation du code d'accès ligne/Ligne spécifique

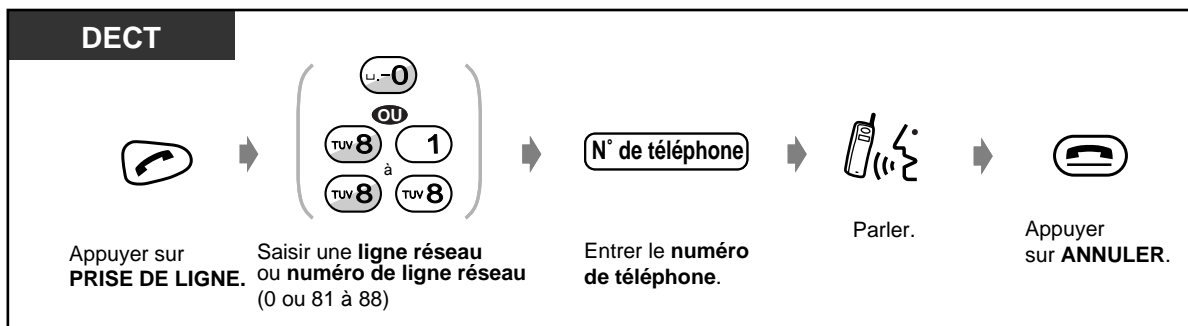

- Vous pouvez également raccrocher en plaçant le DECT sur le chargeur.
- Si vous avez commis une erreur de numérotation, appuyer sur la touche R (FLASH) (FONCTION + 6) puis entrer le numéro correct.
- Si " √ " clignote, déplacez-vous vers la borne jusqu'à ce que le signal ne clignote plus et réessayez.



#### • Appel d'urgence

Vous pouvez composer des numéros d'urgence préprogrammés sans aucune restriction d'accès.  
(Default: 15, 17, 18, 112)

- **Pour sélectionner automatiquement l'opérateur le moins coûteux**, composez le "0" ou appuyez sur la touche Boucle-LR pour prendre une ligne. (Lorsque la fonction ARS est Validée) La touche F1 est préprogrammée comme touche Boucle-LR.
- **Composition du numéro avant la prise de ligne**  
Vous pouvez composer un numéro de téléphone avant de prendre la ligne. Si vous faites une erreur, appuyez sur "CLR" pour modifier votre numéro.
- **Information sur l'appel**  
Les informations suivantes peuvent être visualisées par appuis successifs sur la touche de ligne.
  - N° de téléphone (appel externe) ou durée de l'appel (appel entrant)
  - Nombre de taxe
  - Coût de l'appel



#### Personnalisation de votre poste DECT

- 1.4.3 Programmation système PABX– Personnalisation des touches  
Création ou modification d'une touche Boucle-LR, Groupe-LR et Simple-LR.

## ◆◆ Pour téléphoner en utilisant les répertoires

Les sept écrans illustrés ci-dessous sont disponibles pour effectuer un appel à partir des répertoires.

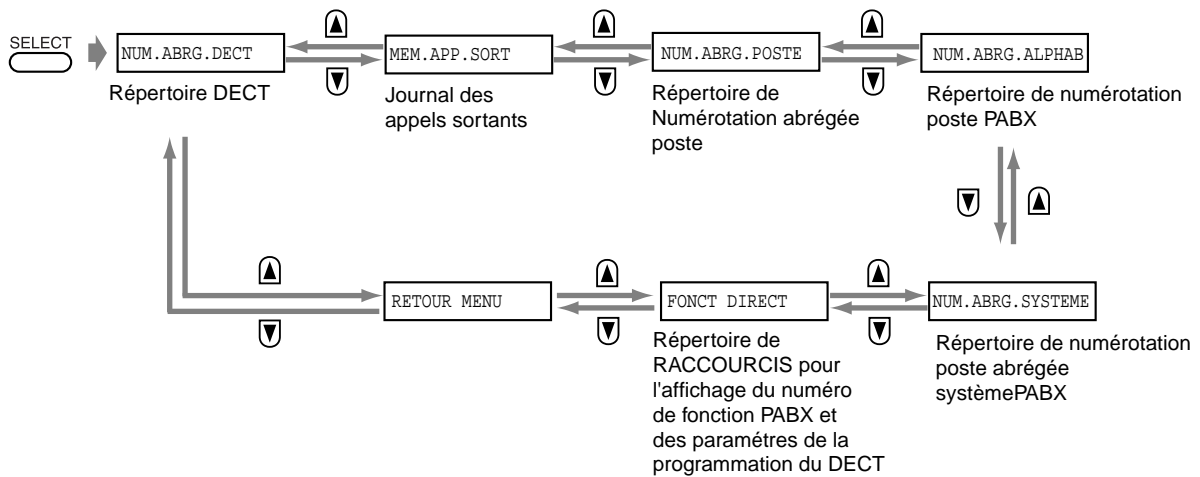

- "MEM.APP.SORT", "NUM.ABRG.POSTE", "NUM.ABRG.ALPHAB" ou "NUM.ABRG.SYSTEME" n'apparaissent pas lorsque le DECT est hors zone.
- Pour mémoriser des éléments du journal des appels sortants ou du répertoire de numérotation abrégée du système PABX dans le répertoire de numérotation DECT, appuyer sur le bouton MODE MODIFICATION (FONCTION + #) puis sur F1 (ENREGISTRER) pendant que les éléments sont affichés.
- **Vous pouvez transférer un appel vers un numéro mémorisé dans le répertoire.** Dans ce cas, appuyez sur la touche TRANSFERT pendant la communication puis composez le numéro en le sélectionnant dans le répertoire.

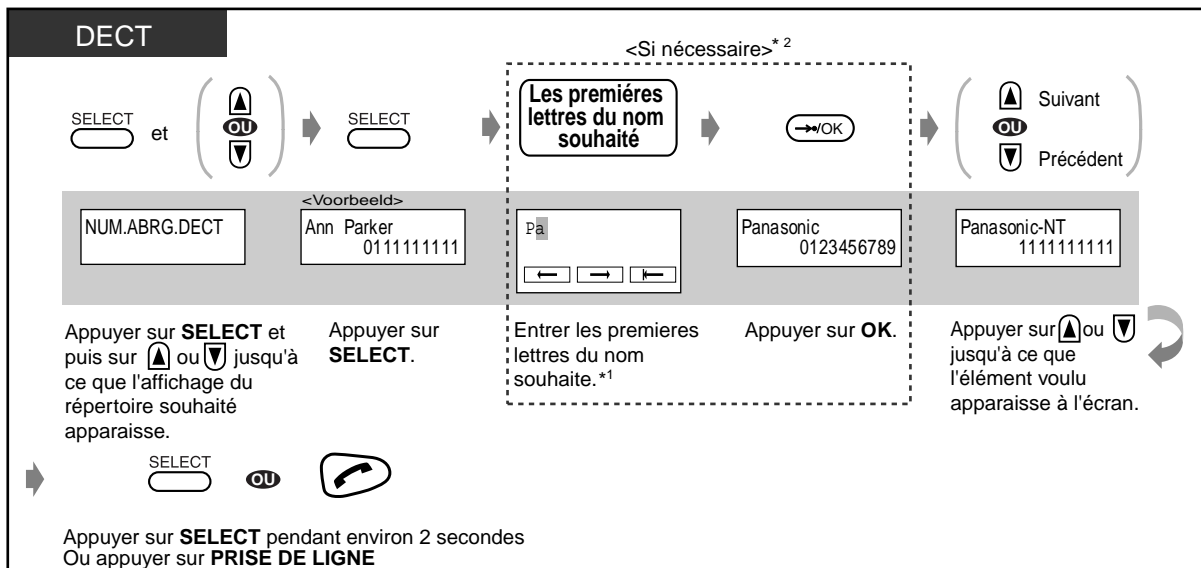



- \*1 **Pour entrer des caractères** , voir la partie "Saisie de caractères" à la page 38.
- \*2 Cette fonction est uniquement disponible pour la "NUM.ABRG.DECT.", la "NUM.ABRG.SYSTEME" ou la "NUM.ABRG.ALPHAB".  
Les autres répertoires ne possèdent pas cette fonction.
- Vous pouvez verrouiller les répertoires d'appels pour éviter que d'autres personnes puissent afficher les données du répertoire. Dans ce cas, vous devrez entrer le mot de passe.



#### **Personnalisation de votre poste DECT**

- 1.4.2 Programmation DECT – Pour modifier les réglages initiaux  
Contrôle de verrouillage des répertoires  
Permet de verrouiller ou de déverrouiller les répertoires d'appels.

### 1.3.3 Réception d'appels

Lorsque vous recevez un appel, le poste DECT sonne ou vibre et le numéro de ligne réseau ou le numéro du poste de provenance de l'appel reçu apparaît à l'écran.

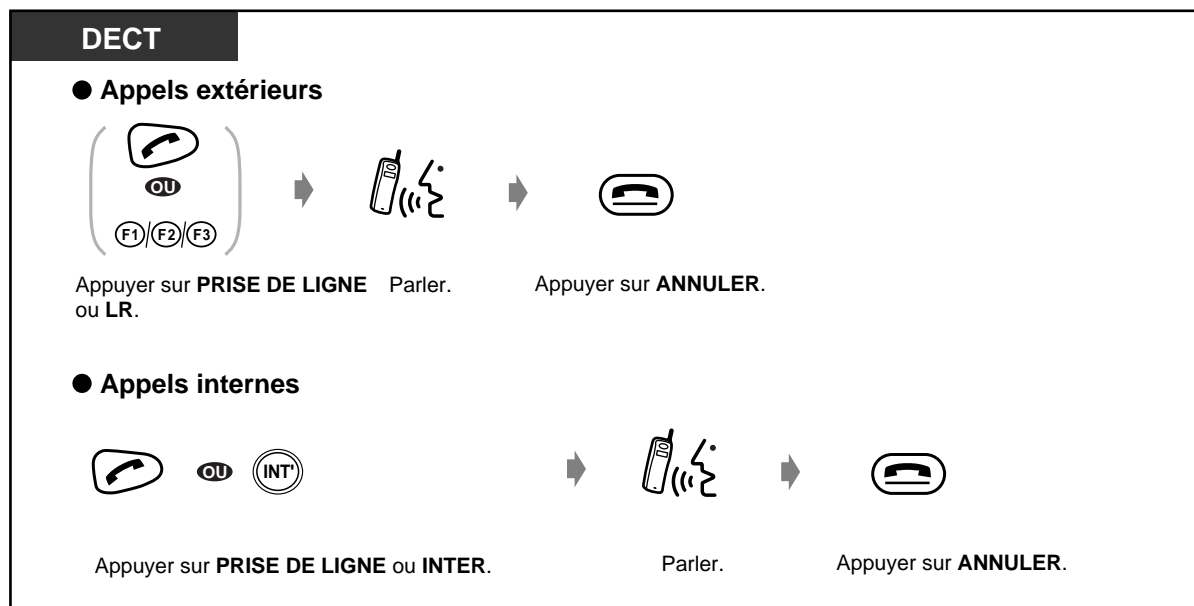

- Vous pouvez également raccrocher **en plaçant le DECT sur le chargeur**.



- **Pour sélectionner le mode vibreur**

Appuyer sur la touche HAUT/BAS jusqu'à ce que "MODE VIBREUR" SANS SONNERIE s'affiche.  
La touche permet également de modifier le volume de la sonnerie qui s'indique sous forme de barres à l'écran.

- **Si le DECT est sur le chargeur**, il suffit de le soulever (Réponse rapide).



#### Personnalisation de votre poste DECT

- 1.4.2 Programmation DECT – Modification des réglages initiaux  
**Validation du mode de réponse rapide**  
Permet de répondre aux appels en soulevant simplement le DECT du chargeur.

## 1.3.4 Renumérotation

Cette fonction s'avère pratique pour rappeler le même correspondant externe.  
 — Rappel d'un des cinq derniers numéros extérieurs composés

### ◆◆ Rappel d'un des cinq derniers numéros extérieurs composés (Journal des appels sortants)

#### ◆ Utilisation de la touche FONCTION

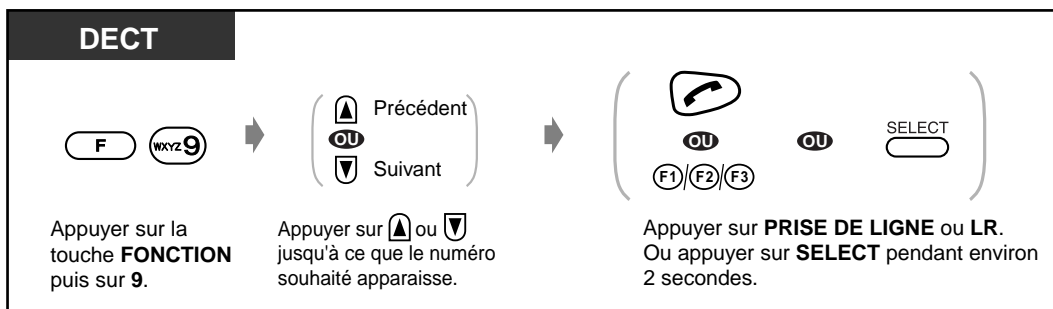

#### ◆ Utilisation de la touche SELECT

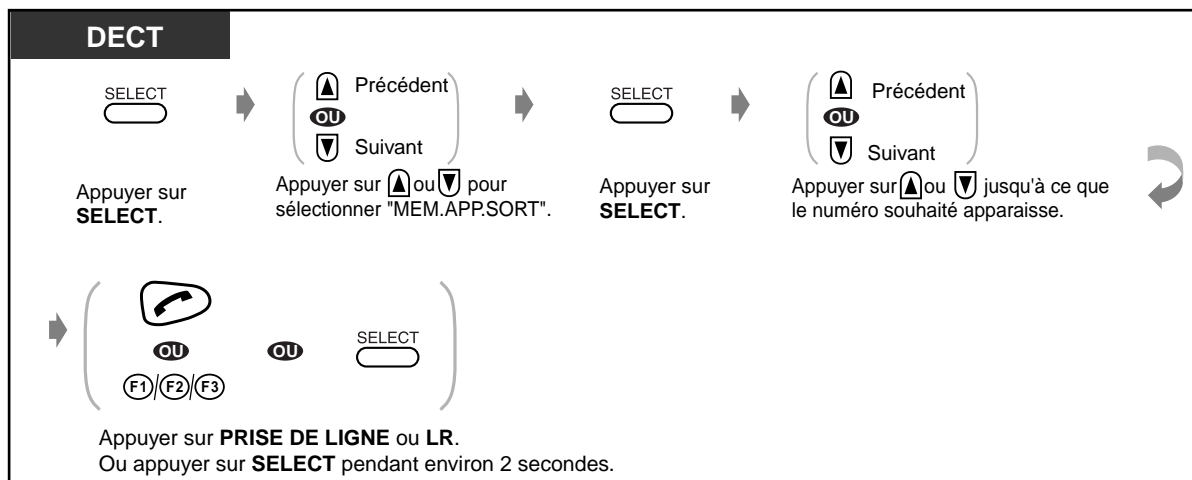

#### ◆ Suppression de tous les numéros du journal d'appels

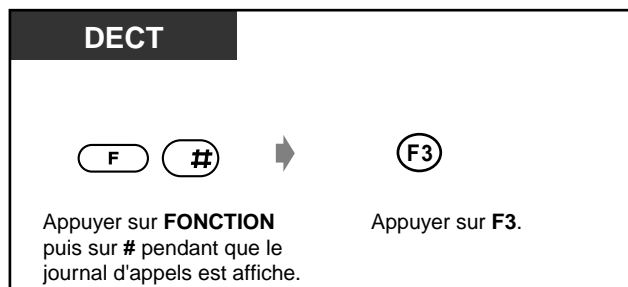



### 1.3.5 Mise en garde d'un appel

- Mise en garde
- Interdiction à d'autres personnes de récupérer les appels que vous avez mis en garde



- Si un appel n'est pas récupéré dans un délai programmé, vous entendrez une tonalité aide-mémoire.
- Si un appel n'est pas récupéré dans les 15 minutes, il sera automatiquement déconnecté.

#### ◆◆ Mise en attente ordinaire

**DECT**

*Pendant une communication*

Appuyer sur **FONCTION** et puis sur 7.      Appuyer sur **FONCTION** et puis sur 7.

#### ◆ Récupération d'un appel

**DECT**

● **Au poste ayant mis l'appel en attente**

Appuyer sur **LR** ou **INTER.** (Appels internes).      Parler.

● **Récupération d'un appel extérieur à partir d'un autre poste**

Appuyer sur **LR** (01-54). Ou Appuyer **PRISE DE LIGNE** et puis sur **53** et puis sur **N° de poste mis en garde**.      Parler.

● **Récupération d'un appel interne à partir d'un autre poste**

Appuyer sur **PRISE DE LIGNE**.      Appuyer sur **51**.      Entrer le numéro du poste ayant mis l'appel en attente.      Tonalité C.      Parler.



- Lorsqu'un appel interne est mis en attente, l'indication "INT" clignote lentement sur la ligne supérieure de l'affichage.
- La ligne de touches de l'écran indique l'état actuel de la ligne réseau comme suit:

**B-LR** Clignote lentement : Votre appel mis en garde

**S-LR** Clignote lentement : L'appel mis en garde par un autre poste

- Vous ne pouvez mettre en garde un appel interne et plusieurs appels externes.
- **Pour mettre en garde plusieurs appels**, utiliser la fonction de "parcage d'appels".

### ◆◆ **Interdiction à d'autres de récupérer les appels que vous avez mis en garde (Mise en garde exclusive)**

Seul le poste qui a mis l'appel en garde peut le récupérer.

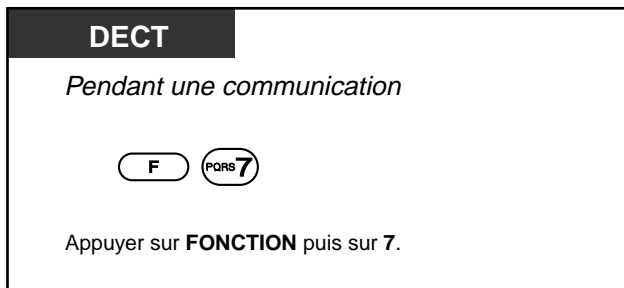

### ◆ **Pour récupérer un appel**

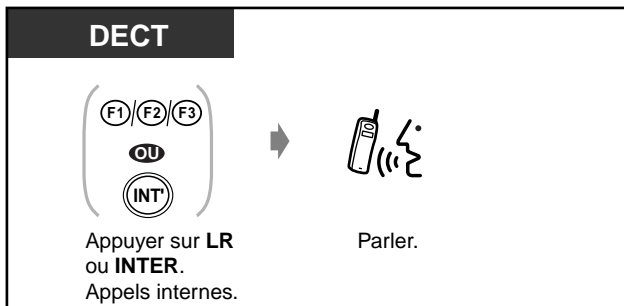

- Lorsqu'un appel interne est mis en attente, l'indication "INT" clignote en doublons sur la ligne supérieure de l'affichage.
- La ligne inférieure de l'écran indique l'état actuel de la ligne réseau :

**B-LR** Clignote rapidement : Votre appel mis en garde

**S-LR** est activé : L'appel mis en garde par un autre poste

- Vous ne pouvez mettre en garde un appel interne et plusieurs appels externes.

## 1.3.6 Transfert d'appels

- Transfert d'un appel vers un poste
- Transfert d'un appel vers un correspondant externe

### ◆◆ Transfert d'un appel vers un poste

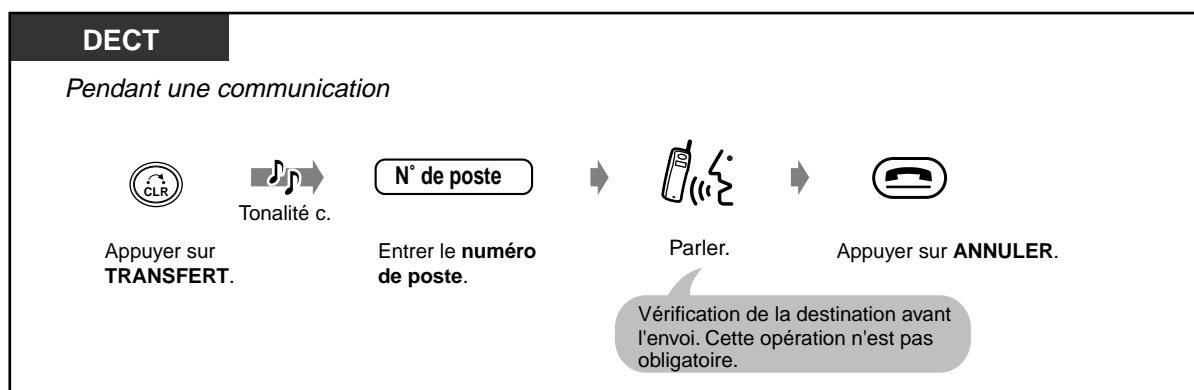

### ◆◆ Transfert vers un correspondant externe

Une restriction d'accès peut être programmée pour cette fonction.

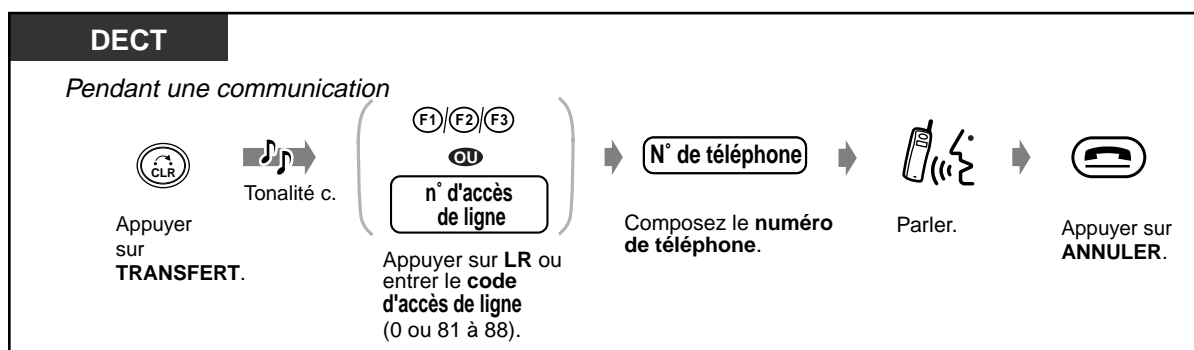

- **Pour revenir à l'appel mis en garde avant que le poste destinataire ne réponde**, appuyez sur la touche TRANSFERT, sur la touche LR ou INTER correspondante.
- **Si vous entendez une tonalité d'encombrement**, elle vous indique que le poste destinataire n'a pas répondu à l'appel.

### 1.3.7 Utilisation des répertoires d'appels

- Mémorisation des noms et des numéros
- Saisie de caractères

Vous pouvez mémoriser des noms et/ou des numéros de téléphones ainsi que des numéros et des noms de fonctions dans les répertoires.

Il suffit de sélectionner le nom ou le numéro de téléphone programmé dans le répertoire pour passer un appel.

Vous pouvez accéder à une fonction en sélectionnant les noms et le numéro programmés dans le répertoire.

Il y a cinq types de répertoires, deux répertoires DECT et trois répertoires PABX.

#### Répertoire DECT:

Vous pouvez mémoriser jusqu'à 100 noms et numéros de téléphone personnels de correspondants externes. Toutes les entrées du répertoire sont classées par ordre alphabétique.

#### Répertoire de numérotation abrégée système PABX:

Vous pouvez utiliser le répertoire de la numérotation abrégée du PABX pour passer un appel en sélectionnant les noms et numéros de téléphones programmés dans le système (500 max.).

#### Répertoire poste (annuaire interne):

Vous pouvez effectuer un appel par le biais du système en sélectionnant les noms de postes attribués par le système (Le maximum dépend du système connecté.).

#### Répertoire de numérotation abrégée poste :

Vous pouvez effectuer un appel en passant par le système et en sélectionnant des noms et des numéros de téléphones attribués de manière personnelle (10 max.).

#### Répertoire des fonctions:

Vous pouvez mémoriser des noms et des numéros de fonctions pour le PABX et également des numéros de menu pour le menu de programmation du DECT (10 max.).

### ◆◆ Mémorisation des noms et des numéros

Vous pouvez mémoriser, modifier ou effacer les éléments du répertoire DECT ou du répertoire de numérotation abrégée poste à partir de votre DECT. Cinq affichages différents sont disponibles pour l'entrée/la modification/l'effacement des répertoires, comme illustrés ci-dessous.

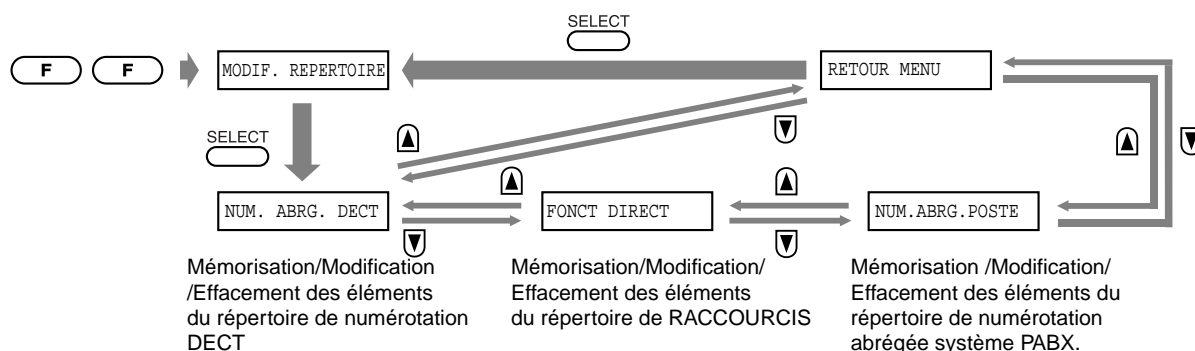

- Il n'est pas possible de modifier les paramètres des répertoires de numérotation poste et de numérotation abrégée système PABX.
- \* L'indication "NUM. ABRG. POSTE" ne peut pas s'afficher si le poste DECT est hors zone.
- Pour revenir au groupe d'affichage de l'étape précédente, sélectionner "RETOUR MENU".

## ◆ Mémorisation du répertoire DECT

**DECT**

→  →  →  →

Appuyer deux fois sur **FONCTION**.    Appuyer sur **SELECT**.    Appuyer sur **SELECT**.    Appuyer sur **F1**.<sup>\*1</sup>    Entrer le **nom** (16 caractères max.).

→  →  →

Appuyer sur **OK**.    Entrer **numéro** de téléphone <sup>\*2</sup> (32 chiffres max.).    Appuyer sur **OK**.<sup>\*3</sup>    Appuyer sur **▲** ou **▼** jusqu'à ce que la sélection souhaitée apparaisse. <sup>\*4</sup>

Appuyer sur **SELECT** ou **OK**.    Appuyer sur **ANNULER**.

<Mémorisation du numéro de téléphone avant le nom:>

**DECT**

→   →  →

Entrer **numéro** de téléphone <sup>\*2</sup> (32 chiffres max.).    Appuyer sur **FONCTION** ou **#**.    Appuyer sur **F1**.    Entrer le **nom** (16 caractères max.).

→  →    →

Appuyer sur **OK**.    Appuyer sur **OK**.<sup>\*3</sup>    Appuyer sur **▲** ou **▼** jusqu'à ce que la sélection souhaitée apparaisse. <sup>\*4</sup>    Appuyer sur **SELECT** ou **OK**.



- **Pour mémoriser uniquement un numéro de téléphone**, passer l'étape concernant le nom.
- **Pour la saisie des caractères**, voir "Saisie de caractères" à la page 38.
- \*<sup>1</sup> L'affichage et l'opération sont omis si aucun élément du répertoire de numérotation DECT n'est mémorisé.
- \*<sup>2</sup> Le code d'accès ligne n'est pas nécessaire.  
Les chiffres valables sont "0" à "9", "×", "#", PAUSE et TONALITE.
- \*<sup>3</sup> Si vous avez besoin de motifs de sonnerie individuels, demander la version la plus récente du logiciel.
- \*<sup>4</sup> Pour revenir au groupe d'affichage de l'étape précédente, sélectionner Retour Menu. La valeur "DEFAULT" est attribuée au "MOTIF SONNERIE-LR" dans la programmation du DECT. S'ils sont attribués, il est utile de confirmer qui appelle.

## ◆ Modification du répertoire DECT

**DECT**

Appuyer deux fois sur **FONCTION**.      Appuyer sur **SELECT**.      Appuyer sur **SELECT**.      Appuyer sur ou jusqu'à ce que l'élément souhaité apparaisse.      Appuyer sur **F2**.

**<Pour modifier un nom>**

Appuyer sur **SELECT**.      Modifier le **nom** (16 caractères max.).      Appuyer sur **OK**.

**<Pour modifier un numéro de téléphone>**

Appuyer sur .      Appuyer sur **SELECT**.      Entrer le **numéro de téléphone** (32 chiffres max.).      Appuyer sur **OK**.

**<Pour changer le type de sonnerie>**

Appuyer deux fois sur .      Appuyer sur **SELECT**.      Appuyer sur ou jusqu'à ce que la sélection souhaitée apparaisse.      Appuyer sur **SELECT** ou **OK**.



- Pour la saisie des caractères, voir Page 38.
- Pour modifier le numéro / le caractère, appuyer sur la touche F3 pour supprimer le numéro / le caractère au niveau du curseur puis entrer un numéro / un caractère. Pour déplacer le curseur au numéro / caractère, utiliser les touches F1 (vers la gauche) ou F2 (vers la droite).

◆ **Mémorisation/Modification du répertoire de numérotation abrégée poste**

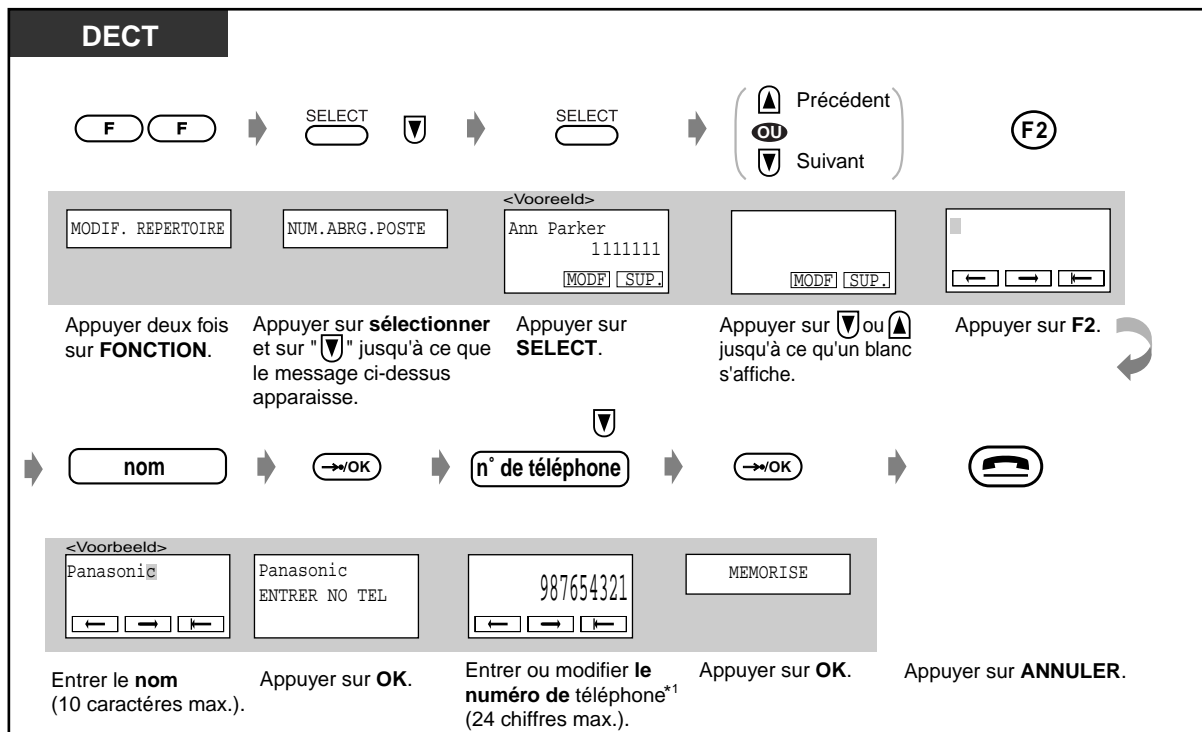

- Pour la saisie des caractères, voir Page 38.
- \*1 Le code d'accès ligne est requis. Les caractères valides sont les chiffres "0" à "9", "×", "#", PAUSE, TONALITE.



### ◆ Modification d'un paramètre du répertoire de numérotation abrégée poste

**DECT**

MODIF. REPERTOIRE	NUM. ABRG. POSTE	<Voorbeeld> Ann Parker 1111111 [MODIF] [SUP.]	Panasonic 123456789 [MODIF] [SUP.]	<Voorbeeld> Panasonic [←] [→] [←]
-------------------	------------------	--	--	---

Appuyer deux fois sur **FONCTION**.  
 Appuyer sur sélectionner et sur "↓" jusqu'à ce que le message ci-dessus apparaisse.  
 Appuyer sur **SELECT**.  
 Appuyer sur ▲ ou ▼ jusqu'à ce que l'élément souhaité apparaisse.  
 Appuyer sur **F2**.

Pana-NT [←] [→] [←]	123456789 [←] [→] [←]	987654321 [←] [→] [←]	MEMORISE
------------------------	--------------------------	--------------------------	----------

Modifier le **nom** (10 caractères max.).  
 Appuyer sur **OK**.  
 Entrer ou modifier le **numéro de téléphone** (16 chiffres max.).  
 Appuyer sur **OK**.  
 Appuyer sur **ANNULER**.



- Pour la saisie des caractères, voir Page 38.
- Pour modifier le numéro / le caractère, appuyer sur la touche F3 pour supprimer le numéro / le caractère au niveau du curseur puis entrer un numéro / un caractère.  
 Pour déplacer le curseur au numéro / caractère, utiliser les touches F1 (vers la gauche) ou F2 (vers la droite).

◆ **Suppression de paramètres dans les répertoires DECT et de numérotation abrégée poste**

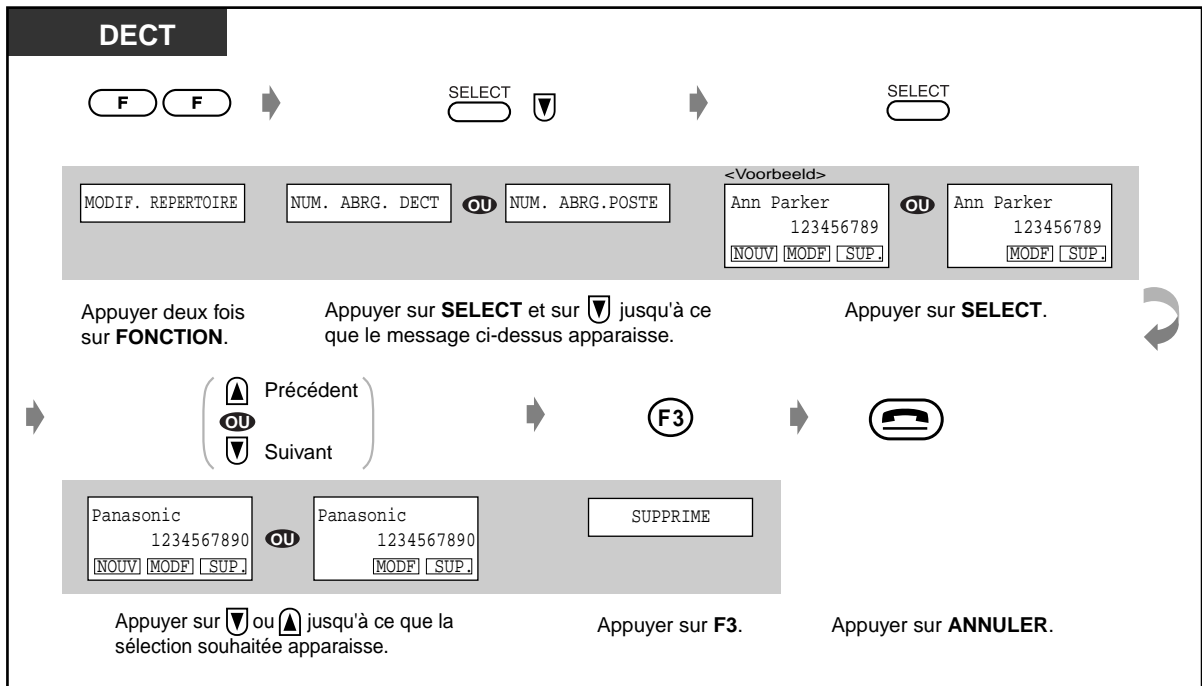

### ◆ Pour mémoriser un paramètre dans le répertoire des fonctions

**DECT**

F F → SELECT → ▼ → SELECT → F1

MODIF. REPERTOIRE NUM. ABRG. DECT FONCT DIRECT <Voorbeeld>\*1 [ 2 MEMORISE ]  
Compte 49 [ 8 DISPO ]  
NOUV MODF SUP PROG PABX

Appuyer deux fois sur **FONCTION**. Appuyer sur **SELECT**. Appuyer sur ▼. Appuyer sur **SELECT**. Appuyer sur **F1**.\*1

<Pour le DECT> Vers <1> ou <2>

F1 → N° de menu → →/OK → nom → →/OK

ENTRER NO MENU 11 SOONNERIE INTERNE 11 BELL PATTERN-INT 11 MEMORISE

Appuyer sur **F1**. Enter **N° de menu**. (2 ou 3 chiffres)\*2 Appuyer sur **OK**. Entrer le **nom** Si nécessaire (16 caractères max.) Appuyer sur **OK**.

Appuyer sur **ANNULER**.

<Pour le PABX>

F2 → nom → →/OK → numéro → →/OK

Appel en attente Appel en attente Appel en attente MEMORISE  
ENTRER NO 7311

Appuyer sur **F2**. Entrer le **nom**. (16 caractères max.) Appuyer sur **OK**. Entrer le **numéro** (16 chiffres max.) Appuyer sur **OK**.

Appuyer sur **ANNULER**.



- **Pour la saisie de caractères**, voir page 38.
- L'affichage et l'opération sont omis si aucun élément du répertoire de numérotation N° DE MENU.
- \*1 Pour le "N° DE MENU", voir "Pour modifier les paramètres initiaux" à la page 55. Pour le DECT, les chiffres valides sont "1 à "6".
- \*2 Pour le PABX, il s'agit de "0" à "9", "\*", "#", PAUSE, TONALITE et "X" (INTER). Le "X" peut servir à entrer les numéros souhaités dans la numérotation.

### ◆ Pour modifier un paramètre du répertoire des fonctions

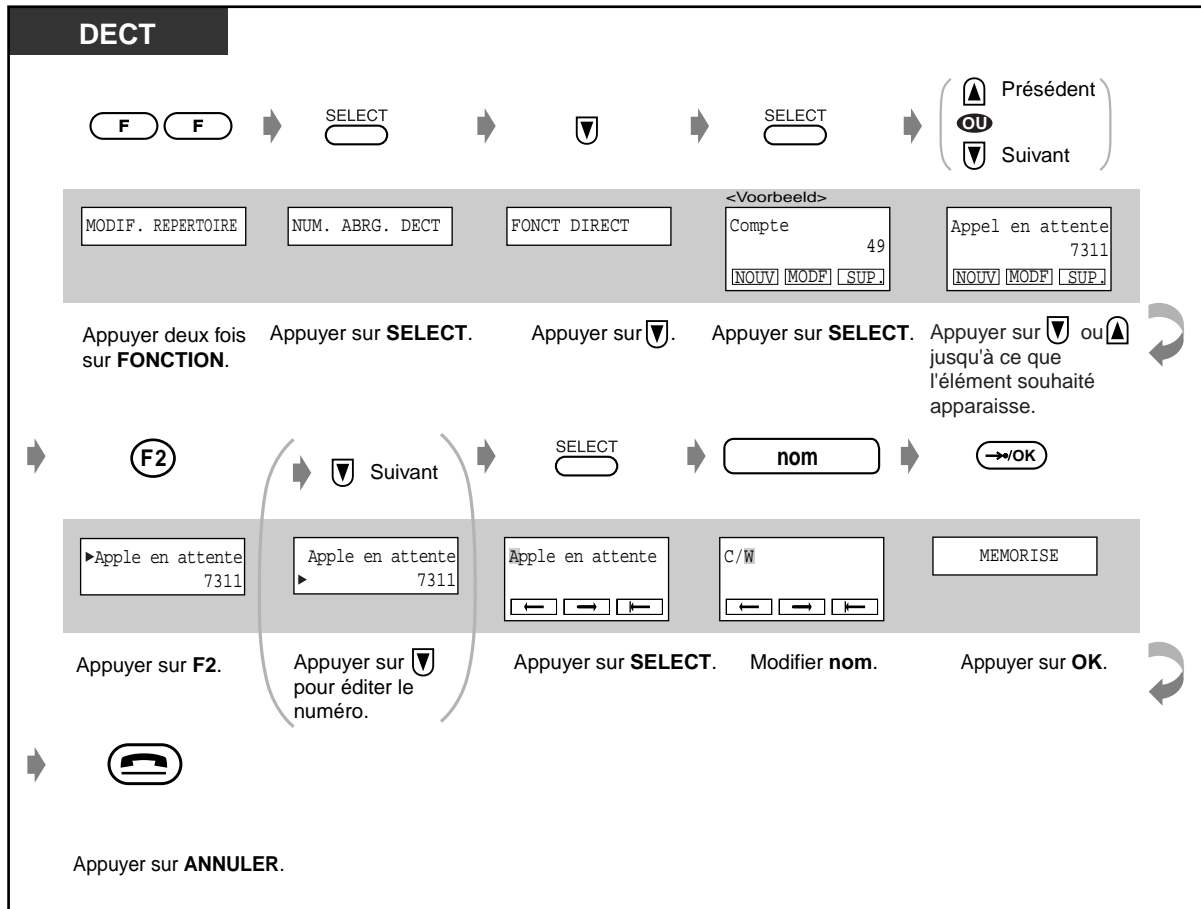

- **Pour la saisie des caractères**, voir Page 38.
- **Pour modifier le numéro / le caractère**, appuyer sur la touche F3 pour supprimer le numéro / le caractère au niveau du curseur puis entrer un numéro / un caractère.
- **Pour déplacer le curseur au numéro / caractère**, utiliser les touches F1 (vers la gauche) ou F2 (vers la droite).

◆ **Pour supprimer un paramètre de RACCOURCI**

**DECT**

Appuyer deux fois sur **FONCTION**.  
 Appuyer sur **SELECT**.  
 Appuyer sur .

Appuyer sur **SELECT**.

Appuyer sur ou jusqu'à ce que l'élément souhaité apparaisse.

→

Appuyer sur **F3**.  
 Appuyer sur **ANNULER**.

## ◆◆ Saisie des caractères

Lors de la mémorisation d'un nom ou d'un message, entrer les caractères comme suit.

La table ci-dessous vous montre les caractères disponibles pour chaque touche.

Vous pouvez entrer des lettres en appuyant sur les touches alphanumériques de votre téléphone.

Exemple: La touche 2 permet d'entrer A, B, C, a, b, c ou 2.

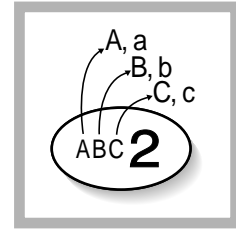

**Table 1**

Touches	Caractères affichés
1	Ä Ü ä ö ü 1
2	A B C a b c 2
3	D E F d e f 3
4	G H I g h i 4
5	J K L j k l 5
6	M N O m n o 6
7	P Q R S p q r s 7
8	T U V t u v 8
9	W X Y Z w x y z 9
0	(space) . : / - ( ) 0
* + (01-16)	Il est possible de sélectionner des symboles et 15 langues différentes.*
F1	Déplace le curseur vers la gauche
F2	Déplace le curseur vers la droite
F3	Pour effacer un caractère au niveau du curseur

<Exemple> Pour entrer "Ann",

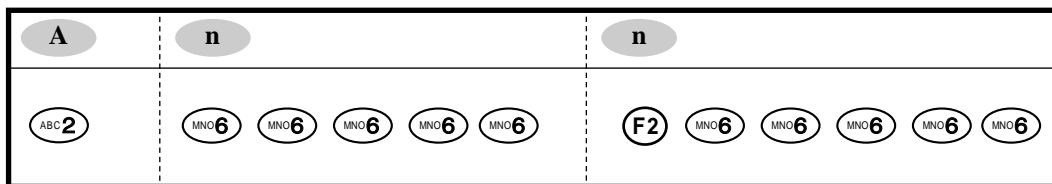

- **Pour effacer un caractère au niveau du curseur**, appuyer sur la touche F3.
- **Pour déplacer le curseur**, appuyer sur F1 (vers la gauche) ou F2 (vers la droite).

- \* Table 2

01	! " # \$ % & ' * + , ; < = > ? @ [ ] _ {   } → ←
02	À Á Ç É È Ê Ë Î Ï Ò Ó Ô Õ Ü Ú é
03	À È Ì Ò Ù
04	Á É Í Ñ Ó Ú Û á é í ú ü
05	À Á Â Ã Ä È É Ê Ë Î Ï Ò Ó Ô Õ Ù Ü á ä é ü
06	Б Г Д Ж З И Й Л П У Ф Ц Ч Ш Щ Ъ Ы Ь Э Ю Я
07	Г Δ Θ Λ Ξ Π Σ φ ψ Ω α β
08	À Ä É ä é ö
09	Æ Ø Å
10	À Á Â Ã Ç É Ê Í Ò Ó Ô Õ Ù Ü á é ú ü
11	À Ä ä ö
12	Æ Ø Å
13	Ą Ć Ę Ł Ń Ó Ś Ź Ź
14	Á Ć Ď É Í Ñ Ó Ŕ Š Ť Ú Ž á đ é í ě ř ť ú ů ý
15	Á É Í Ó Ő Ú Û Ü á é í ö ú ü
16	À Ç Ğ Ĩ Î Ş Û Ü ö ü

Par exemple, pour mémoriser "À Á Ç"

À: appuyer sur \*, 0,8 puis sur la touche F3.

Á: appuyer sur 0,2 puis sur la touche F2 et ensuite sur F3.

Ç: appuyer sur la touche F2 puis sur la touche F3

**REMARQUE:**

- Pour effacer un caractère, revenir au tableau de combinaisons en appuyant sur la touche \* puis sur F3.
- Pour changer de tableau, appuyer sur \*.
- Dans le répertoire de numérotation abrégée poste, seuls certains des caractères 01 sont disponibles.

### 1.3.8 Utilisation en parallèle de votre poste DECT (Super EXtra Device Ports [SXDP])

Votre poste DECT peut être utilisé en parallèle avec un téléphone propriétaire (TP) filaire ou avec un poste simple (PS).

Lorsque le mode SXDP est validé, les appels entrants destinés au téléphone filaire font également sonner le poste DECT alors que les appels entrants destinés au poste DECT ne font sonner que le poste DECT. Si un téléphone est occupé, vous ne pouvez pas passer un appel à partir de l'autre téléphone.

La fonction "Renvoi d'appels – Tous les appels" programmée pour le téléphone filaire peut également être validée à partir du poste DECT de sorte que tous les appels entrants destinés au téléphone filaire seront renvoyés vers la destination souhaitée.

#### ◆ Validation



#### ◆ Annulation

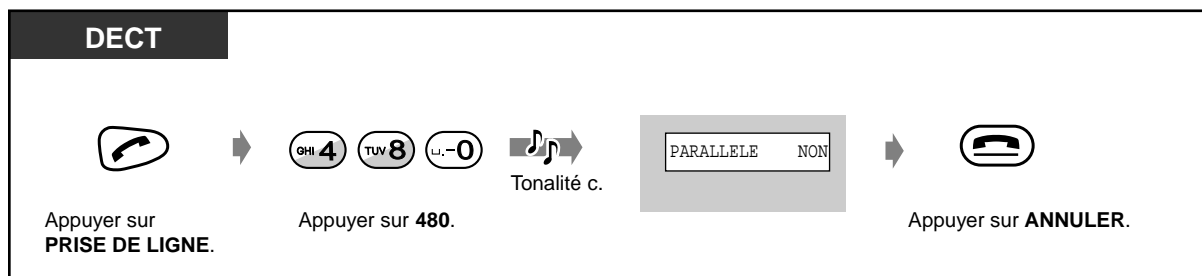

#### ◆ Confirmation du numéro de poste du téléphone associé

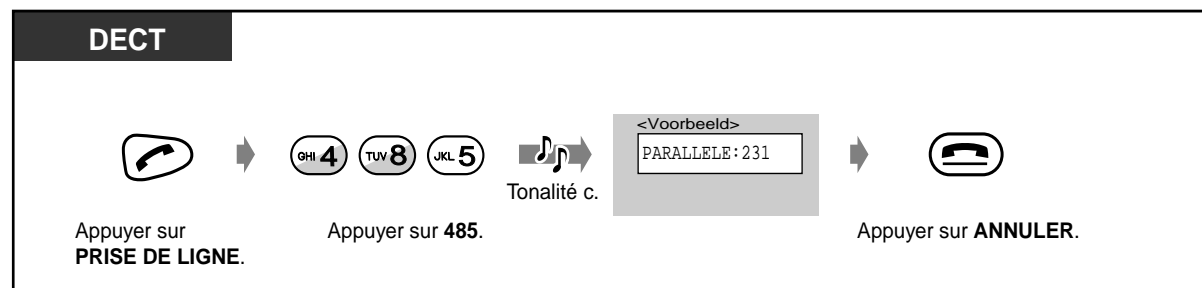



### ◆ Renvoi de tous les appels pour le téléphone associé

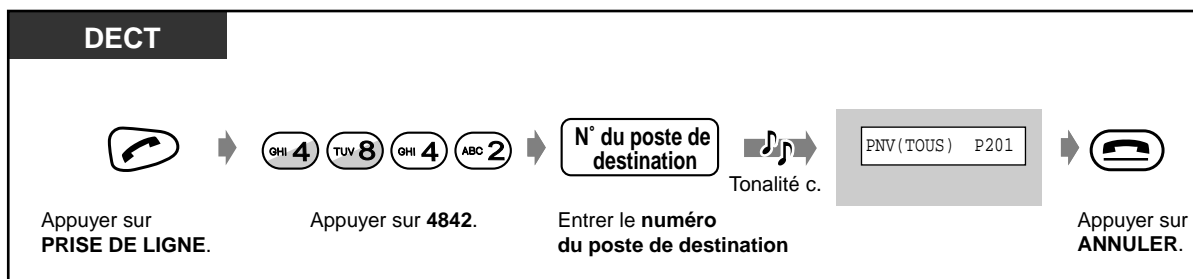

### ◆ Annulation du renvoi de tous les appels pour le téléphone associé

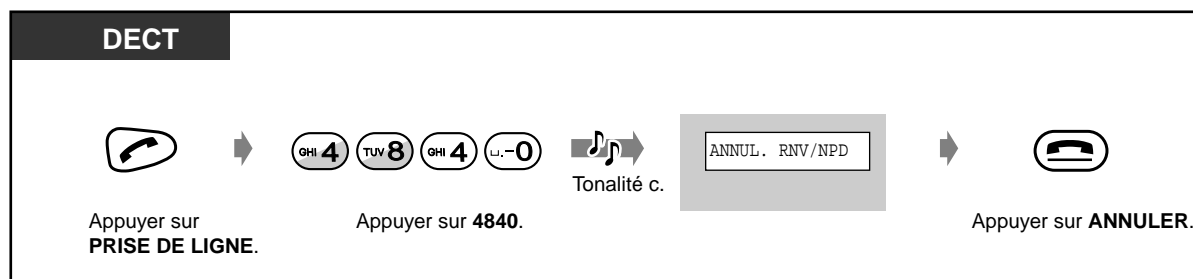

- La mémoire d'appel peut être utilisée par les deux postes.
- Une restriction peut être programmée sur certains postes filaires.

### 1.3.9 Verrouillage du clavier

Il est possible de répondre aux appels entrants mais il sera impossible de passer un appel.

#### ◆ Verrouillage

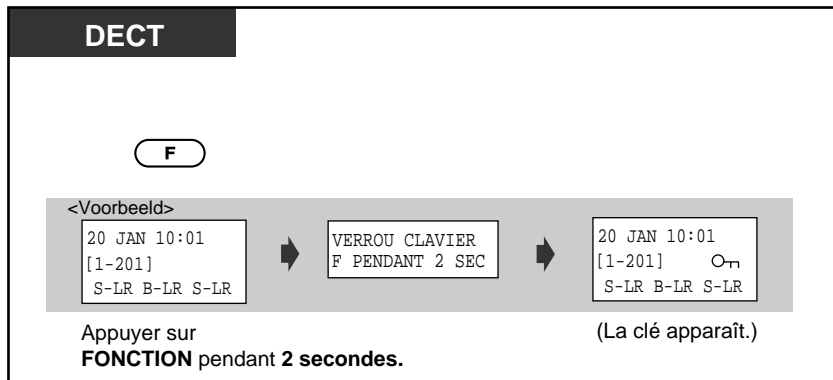

#### ◆ déverrouillage

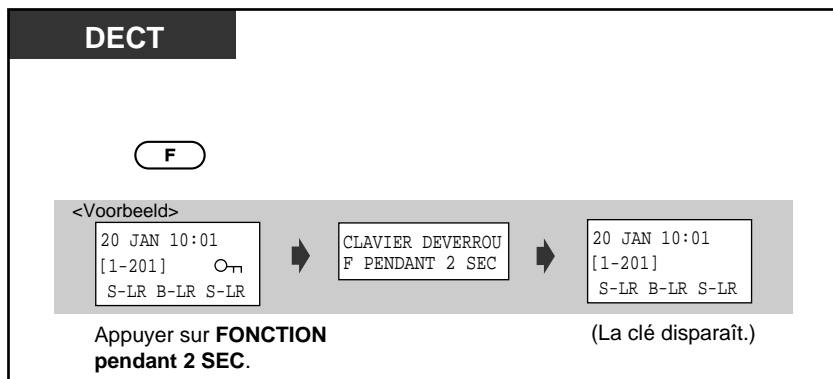

### 1.3.10 Sélection des touches de fonctions à l'écran

Ces touches peuvent être activées via l'écran du DECT

- Touche PAUSE (TOUCHE1)
- Touche RNV/NPD (TOUCHE2)
- Touche MESSAGE (TOUCHE3)
- Touche CONF (Conférence) (TOUCHE4)
- Touche TONE (TOUCHE5)
- Touche R (FLASH) (TOUCHE6)
- Touche ATTENTE (TOUCHE7)
- Affichage touches LR programmables (TOUCHE8)
- Touche BIS (TOUCHE9)
- Touche PROGRAMME DECT (TOUCHE0)
- RECHERCHE MEILLEURE BORNE (TOUCHE\*)
- Touche MODE MODIFICATION (TOUCHE#)
- Touche PROGRAMME (FNCT)
- Touche F1 MODIFIER (F1)
- Touche F2 MODIFIER (F2)
- Touche F3 MODIFIER (F3)

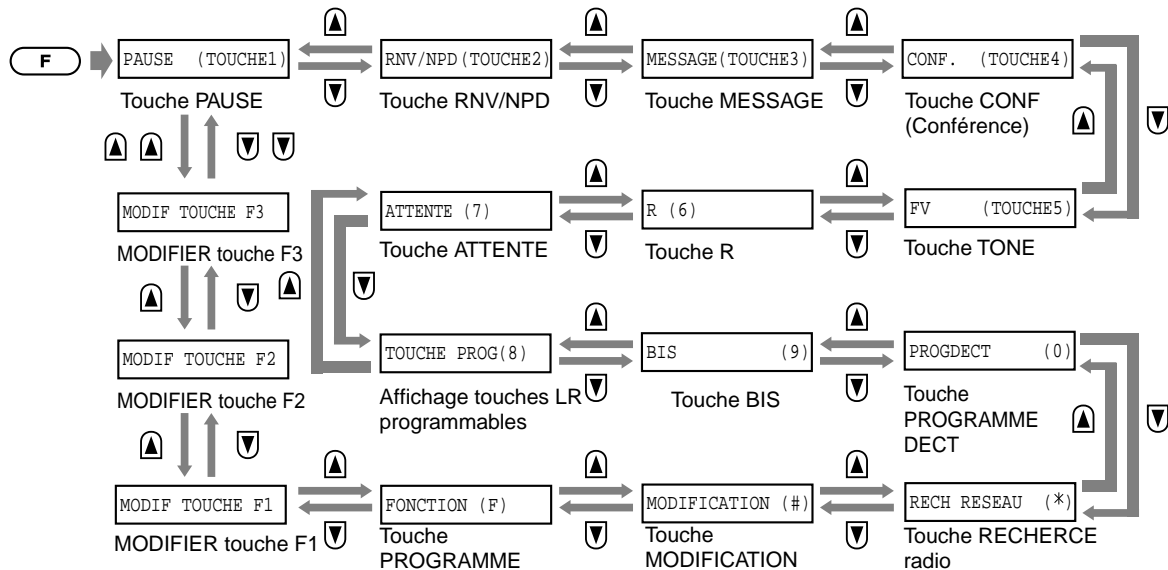

<Exemple>

Pour annuler la fonction Ne pas déranger

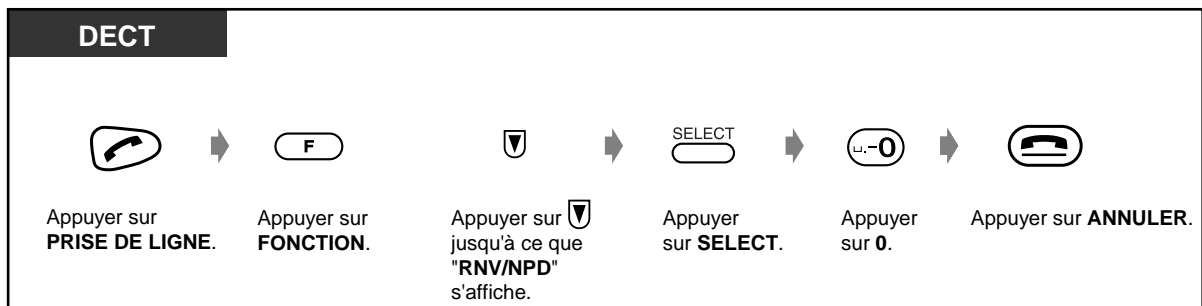















































- Ces touches peuvent également être activées en utilisant une combinaison de touches. Pour plus de détails et pour connaître les combinaisons de touches, se reporter au point "1.2.1 Avant d'utiliser votre poste DECT – Description des touches" page 12.





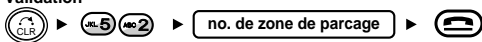

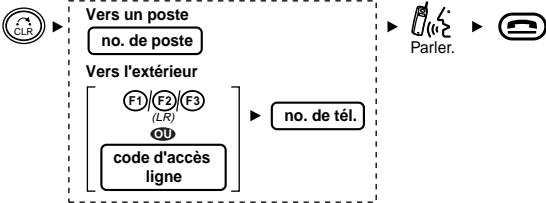
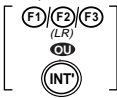
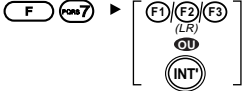
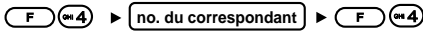



































































## 1.3.11 Autres fonctions

La plupart des fonctions des téléphones propriétaires numériques sont disponibles sur les postes DECT.

Fonctions désirées	Utilisation
<b>Quand vous appelez</b>	
<b>Appel de base</b> Pour appeler le poste d'accueil (Appel poste d'accueil)	 ▶ <ul style="list-style-type: none"> <li> Poste accueil libre</li> <li>  Poste accueil 1</li> <li>  Poste accueil 2</li> </ul>
<b>Numérotation simplifiée</b> Appel en appuyant sur une seule touche (Numérotation "1 touche")	 ▶  /  /  <small>(Numérotation 1 touche)</small>
Appel en utilisant un numéro mémorisé dans votre poste (Numéro abrégé poste)	<b>Mémorisation d'un numéro de téléphone</b>  ▶   ▶ <span style="border: 1px solid black; padding: 2px;">N° abrégé poste.</span> ▶ <span style="border: 1px solid black; padding: 2px;">no.tél</span> ▶  ▶ 
Appel en utilisant un numéro mémorisé dans le système (Numéro abrégé système)	 ▶  ▶ <span style="border: 1px solid black; padding: 2px;">N° abrégé système.</span>
Appel d'un correspondant préprogrammé en décrochant (Appel au décroché)	<b>Mémorisation du numéro de téléphone</b>  ▶    ▶ <span style="border: 1px solid black; padding: 2px;">no.tél</span> ▶  ▶ 
	<b>Validation / Annulation</b>  ▶   ▶ <span style="border: 1px solid black; padding: 2px;">1</span> Validation ] ▶  <span style="border: 1px solid black; padding: 2px;">0</span> Annulation ]
	<b>Pour appeler</b> 
Appel en composant un numéro d'un chiffre (Numérotation rapide)	 ▶ <span style="border: 1px solid black; padding: 2px;">no.appel rapide</span>
<b>Renumérotation</b> Sauvegarde d'un numéro et rappel (Rappel d'un numéro sauvegardé)	<b>Mémorisation</b> <i>Pendant une communication ou lorsque vous entendez une tonalité d'occupation</i>  ▶  /  /  <small>(Sauvegarder)</small>
	<b>Pour numéroter</b>  ▶  /  /  <small>(Sauvegarder)</small>
<b>Quand le numéro appelé est occupé ou ne répond pas</b> Réserve d'une ligne occupée (Rappel automatique sur occupation)	<b>Validation</b> <i>Lorsque vous entendez une tonalité d'occupation</i>  ▶ 
	<b>Répondre à une tonalité de retour d'appel ET appeler (Appel externe)</b>  ▶ <span style="border: 1px solid black; padding: 2px;">no. tél</span>
	<b>Répondre à une tonalité de retour d'appel (Appel interne)</b> 

Fonctions désirées	Utilisation
<b>Quand vous appelez</b>	
<p><b>Quand le numéro appelé est occupé ou ne répond pas</b></p> <p>Notification d'appel via service RNIS (CCBS)</p>	<p><b>Validation</b>  <i>Quand vous entendez une tonalité</i>  </p> <p><b>Répondre à une tonalité de retour d'appel</b>  </p> <p><b>Annulation</b>  </p>
<p>Envoi d'une tonalité d'appel en attente (Tonalité de poste occupé [SPO])</p>	<p><i>Quand vous entendez une tonalité d'occupation</i>  </p>
<p>Indication de message en attente à votre correspondant (Message en attente)</p>	<p><b>Signalisation de message en attente sur poste occupé ou non réponse</b></p> <p></p> <p><b>Dépôt / Annulation d'un message</b>  </p> <p><b>Pour rappeler</b>  </p> <p><b>Annulation de tous les messages</b>  </p>
<p>Insertion dans une communication (Entré en tiers prioritaire)</p>	<p>Lorsque vous entendez une tonalité de ligne occupé  </p>
<p><b>Appel sans restriction d'accès</b>            Appel en utilisant un code de compte (Saisie de code de compte)</p>	<p></p>
<p>Appel d'un poste refusant la communication (Entrée sur la fonction NPD)</p>	<p><i>Lorsque vous entendez la tonalité NPD</i>  </p>
<p>Type de numérotation (Décimale FV)</p>	<p><i>Après connexion de la ligne</i>  </p>
<p><b>Sélection du type d'appel</b>            (Sélection du mode d'appel – vocal / sonnerie)</p>	<p><i>Appel vocal ou appel par sonnerie</i>  </p>
<b>Quand vous recevez un appel</b>	
<p><b>Pour répondre à un appel destiné à un autre téléphone (Interception d'appel)</b></p>	<p>            Ciblé              Groupe  </p>
<p><b>Pour répondre en utilisant un haut-parleur externe (Service tous postes [TAFAS])</b></p>	<p></p>





















































Fonctions désirées	Utilisation
<b>Quand vous êtes en communication</b>	
<b>Mise en garde d'un appel</b> Pour parquer un appel	<p><b>Validation</b></p>  <p><b>Récupération</b></p> 
<b>Pour parler alternativement à deux correspondants (Division d'appel)</b>	<p>Lorsque vous parlez à un correspondant pendant qu'un autre correspondant est mis en garde.</p> <p><b>Si l'un des appels est un appel externe</b>      <b>Si les deux appels sont des appels internes</b></p> 
<b>Pour transférer un appel</b>	
<b>Pour répondre à un appel en attente</b>	<p><b>Parler au nouveau correspondant en mettant fin à l'appel en cours</b> <i>Lorsque vous entendez une tonalité d'appel en attente</i></p>  <p><b>Parler au nouveau correspondant en mettant en garde l'appel en cours</b> <i>Lorsque vous entendez une tonalité d'appel en attente</i></p> 
<b>Conférence</b> Pour faire entrer un nouveau correspondant dans une communication (Conférence)	
Pour quitter une conférence	<p>Lorsque vous êtes en conférence avec deux postes internes ou avec un poste interne et un correspondant externe</p>  <p>Lorsque vous êtes en conférence avec deux correspondants externes (Conférence conviviale)</p> 

Fonctions désirées	Utilisation
<b>Avant de quitter votre bureau</b>	
<p>Pour faire suivre vos appels (renvoi d'appel)</p>	<p><b>Validation</b></p> <p> ► [    ]</p> <p style="text-align: center;">↓</p> <p>  ]</p> <p style="text-align: center;">↓</p> <div style="border: 1px dashed black; padding: 5px;"> <p><b>Tous les appels</b> ►  ► N° de poste</p> <p><b>Sur occupation</b></p> <p> ► N° de poste</p> <p><b>Sur non réponse</b></p> <p> ► N° de poste</p> <p><b>Sur occupation / non réponse</b></p> <p> ► N° de poste</p> <p><b>Sur ligne réseau extene</b></p> <p> ► code d'accès ligne ► N° de téléph ► #</p> <p><b>A distance (Suivez-moi)</b></p> <p> ► votre N° de poste</p> <p><b>Via service RNIS</b></p> <p>[    CFU ] ► Votre MSN ► # ► N° de téléph ► #</p> <p>[    CFB ]</p> <p>[    CFNR ]</p> </div> <p><b>Annulation</b></p> <p> ► [    ]</p> <p style="text-align: center;">↓</p> <p>  ]</p> <p style="text-align: center;">↓</p> <div style="border: 1px dashed black; padding: 5px;"> <p><b>Sur poste d'origine</b></p> <p> ]</p> <p><b>Sur poste destinataire</b></p> <p> ► votre N° de poste</p> <p><b>Via service RNIS</b></p> <p>[   ] Tous ► Votre MSN ► #</p> <p>[    ] CFU</p> <p>[    ] CFB</p> <p>[    ] CFNR</p> </div>
<p>Renvoi d'appel d'un groupe (non disponible à ce jour)</p>	<p><b>Validation</b></p> <p> ►     ► Renvoi groupe n°. ► groupe destinat. ou N° de poste ► </p> <p><b>Annulation</b></p> <p> ►     ► Renvoi groupe n°. ► </p>
<p>Pour qu'un message d'absence s'affiche sur le téléphone de l'appelant (Fonction messages d'absence)</p>	<p><b>Validation</b></p> <p> ►    ► no de message ► Paramètre (si requis) ► </p> <p><b>Annulation</b></p> <p> ►     ► </p>
<p>Pour interdire que d'autres puissent utiliser votre téléphone (Verrouillage du poste)</p>	<p> ►   ► [ Code désiré   Même code Verrouillage ] ► </p> <p style="text-align: center;">↓</p> <p>[ Code mémorisé   Déverrouillage ]</p>
<p>Pour quitter un groupe de répartition d'appels (Présent / Absent)</p>	<p> ►   ► [  ► no. groupe Présent dans un groupe spécifique ] ► </p> <p style="text-align: center;">↓</p> <p>[  ► * Présent dans tous les groupes</p> <p style="text-align: center;">↓</p> <p>[  ► no. groupe Absent d'un groupe spécifique</p> <p style="text-align: center;">↓</p> <p>[  ► * Absent de tous les groupes</p>



Fonctions désirées	Utilisation
<b>Appel général / Réponse à un appel général</b>	
<b>Appel général</b>	<p><b>Tous</b></p> <p>Parlez.</p> <p><b>Appel HP externe</b></p> <p>Parlez.</p> <p><b>Appel groupe</b></p> <p>Parlez.</p>
<b>Appel d'une personne et transfert d'un appel</b>	<p><b>Via les haut-parleurs externes et les téléphones</b></p> <p>Parlez.</p> <p><b>Via un haut-parleur</b></p> <p>Parlez.</p> <p><b>Via les téléphones appartenant à un groupe spécifique</b></p> <p>Parlez.</p>
<b>Réponse à un appel général</b>	
<b>Paramétrages de votre téléphone</b>	
<b>Programmation de l'alarme (Rappel de rendez-vous)</b>	<p><b>Validation</b></p> <p><b>Annulation</b></p> <p><b>Vérification de l'alarme programmée</b></p> <p><b>Arrêt de la sonnerie d'alarme</b></p> <p><b>N'importe quelle touche</b></p>
<b>Pour refuser les appels entrants</b> Refus de tous les appels (Ne pas déranger [NPD])	<p><b>Validation</b></p> <p><b>Annulation</b></p>
<b>Refus des appels directs de l'extérieur</b> (NPD pour numéros SDA)	

Fonctions désirées	Utilisation
<b>Paramétrages de votre téléphone</b>	
Pour recevoir un appel en attente (Appel en attente)	<p>Validation / Annulation</p>
Pour que votre numéro s'affiche sur le téléphone de l'appelé ou de l'appelant (Identité du demandeur / demandé [CLIP/COLP])	<p>Présentation de votre numéro</p> <p>Présentation d'un numéro particulier</p>
Pour interdire que votre numéro s'affiche sur le téléphone de l'appelé (Secret d'identité de l'appelant [CLIR])	<p>Validation / Annulation</p> <p>Pour modifier la programmation pour un appel particulier</p>
Pour interdire que votre numéro s'affiche sur le téléphone de l'appelant (Secret d'identité de l'appelé [COLR])	
Pour interdire que d'autres puissent prendre vos appels (Interdiction d'interception d'appel)	
Pour interdire que d'autres puissent intervenir dans vos communications (Interdiction d'entrée en tiers sur occupation)	
Pour annuler la programmation des fonctions activées sur votre poste (Annulation programmation poste)	
Services jour / nuit [Utilisateur d'un poste prédéfini seulement]	<p>S lection du mode</p>

Fonctions désirées	Utilisation
<b>Utilisation d'équipement optionnel</b>	
<p><b>Si vous utilisez un interphone/dispositif d'ouverture de porte</b></p> <p>Pour appeler l'interphone</p> <p>Renvoi d'appel interphone sur lignes externes</p>	<p> ►   ► N° interphone</p> <p><b>Validation / Annulation (sur le poste recevant les appels de l'interphone)</b></p> <p> ►    ► [ N° interphone Spécifique ] ► [ 1 Validation ] ►   [ * Tous ] ► [ 0 Annulation ]</p> <p><b>Pour mémoriser le numéro de téléphone destinataire</b></p> <p> ►   </p> <p>▼</p> <p>[ 0 Jour ] ► [ N° interphone Spécifique ] ► Code accès ligne et n° de tel. ► # ►   [ 1 Nuit ] ► [ * Tous ]</p> <p><b>Pour effacer le numéro de téléphone</b></p> <p> ►    ► [ 0 Jour ] ► [ N° interphone Spécifique ] ► # ►   [ 1 Nuit ] ► [ * Tous ]</p>
<p>Ouverture de la porte</p>	<p><b>D'un poste préprogrammé</b></p> <p> ►   ► N° interphone ► </p> <p><b>Depuis n'importe quel poste en communication avec l'interphone</b></p> <p> ► </p>
<p><b>Si un système de messagerie est vocale est connecté</b></p> <p>Intégration d'une messagerie vocale</p>	<p><b>Pour renvoyer vos appels vers la messagerie</b></p> <p> ►    ► Renvoi d'appel ► N° poste messagerie ► </p> <p>OU</p> <p> </p> <p><b>Tranfert d'appel</b></p> <p> /  /  ► N° poste  <small>(transfert messagerie)</small></p> <p><b>Ecoute d'un message enregistré</b></p> <p> ► [ N° poste messagerie ]  OU   </p>
<p>Enregistrement de conversation</p>	<p><b>Pour enregistrer dans la boîte vocale / Arrêter l'enregistrement</b></p> <p> /  /   <small>(Enregistrement conversation)</small></p> <p><b>Pour enregistrer dans une autre boîte vocale</b></p> <p> /  /  ► N° de poste  <small>(Enregistrement conversation)</small></p> <p><b>Pour arrêter l'enregistrement dans une autre boîte vocale</b></p> <p> /  /   <small>(Enregistrement conversation)</small></p>
<p>Si un relais externe est connecté</p>	<p><b>Pour l'activer</b></p> <p> ►   ► N° de relais ► </p>
<p>Si une sonnerie externe est connectée</p>	<p><b>Pour répondre</b></p> <p> ►   ► N° de sonnerie externe</p>

## 1.4 Personnalisation de votre poste DECT et du système

### 1.4.1 Informations de programmation

Vous pouvez personnaliser les fonctions téléphoniques de votre poste DECT.

**Programmation DECT:**

Vous pouvez modifier les réglages initiaux de votre poste DECT à votre convenance.

**Programmation système PABX:**

Vous pouvez entrer dans le mode de programmation utilisateur (programmation des postes) pour paramétrer votre poste DECT.

Il y a quatre affichages différents de programmation, comme illustré ci-dessous.

#### Séquence d'affichage de programmation

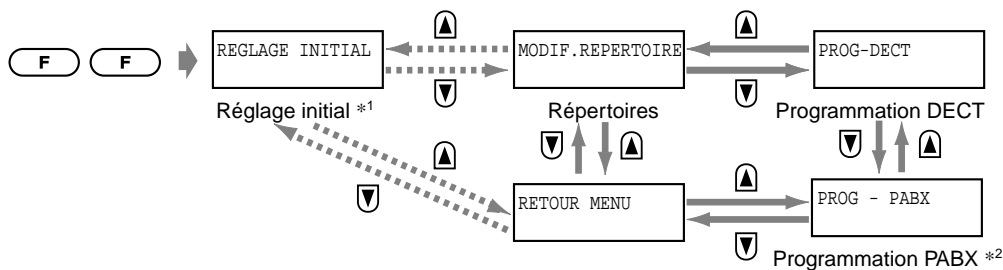

- \*1 Ne s'affiche pas après l'enregistrement du DECT.
- \*2 Ne s'affiche pas lorsque le téléphone est hors zone.

## 1.4.2 Programmation DECT

Il est possible que vous ayez à entrer un mot de passe programmation DECT ou de verrouillage système DECT avant d'entrer en mode programmation DECT.

Après l'entrée du mot de passe, le poste est déverrouillé pour cette opération.

### ◆◆ Programmation poste DECT / Mot de passe Verrouillage système

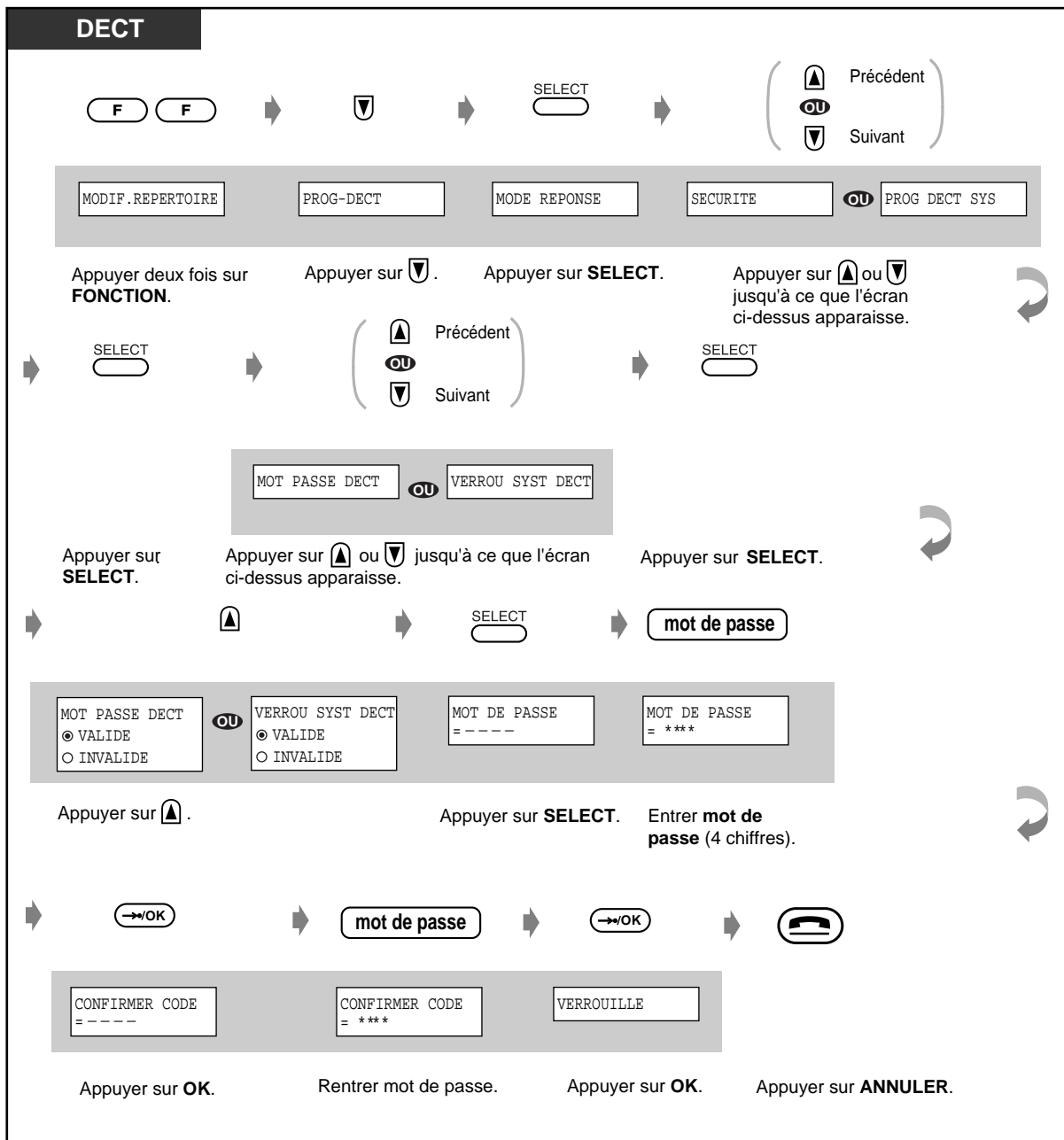

## ◆◆ Annulation de la programmation DECT / Mot de passe verrouillage système

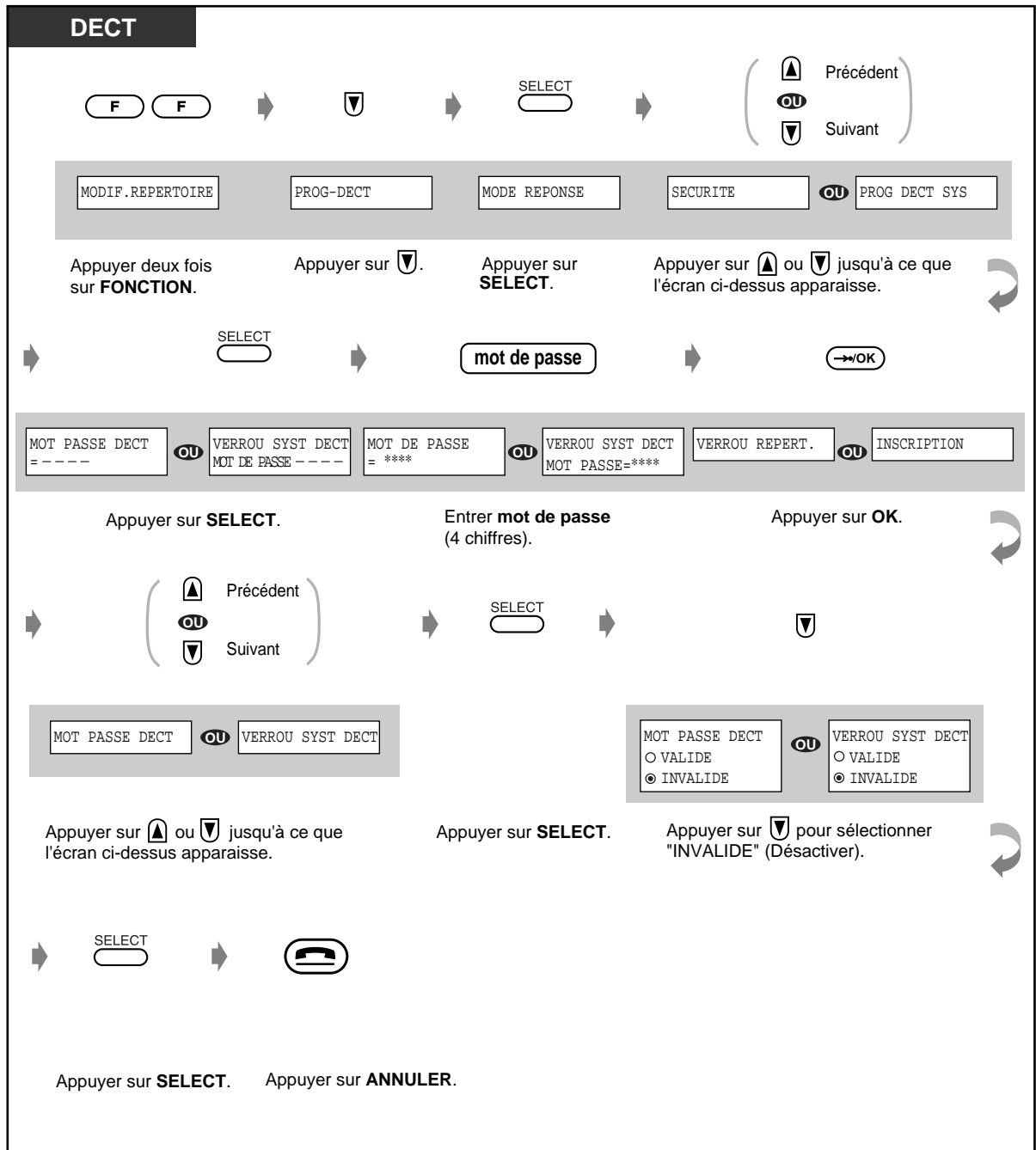

## ◆◆ Modification des réglages initiaux

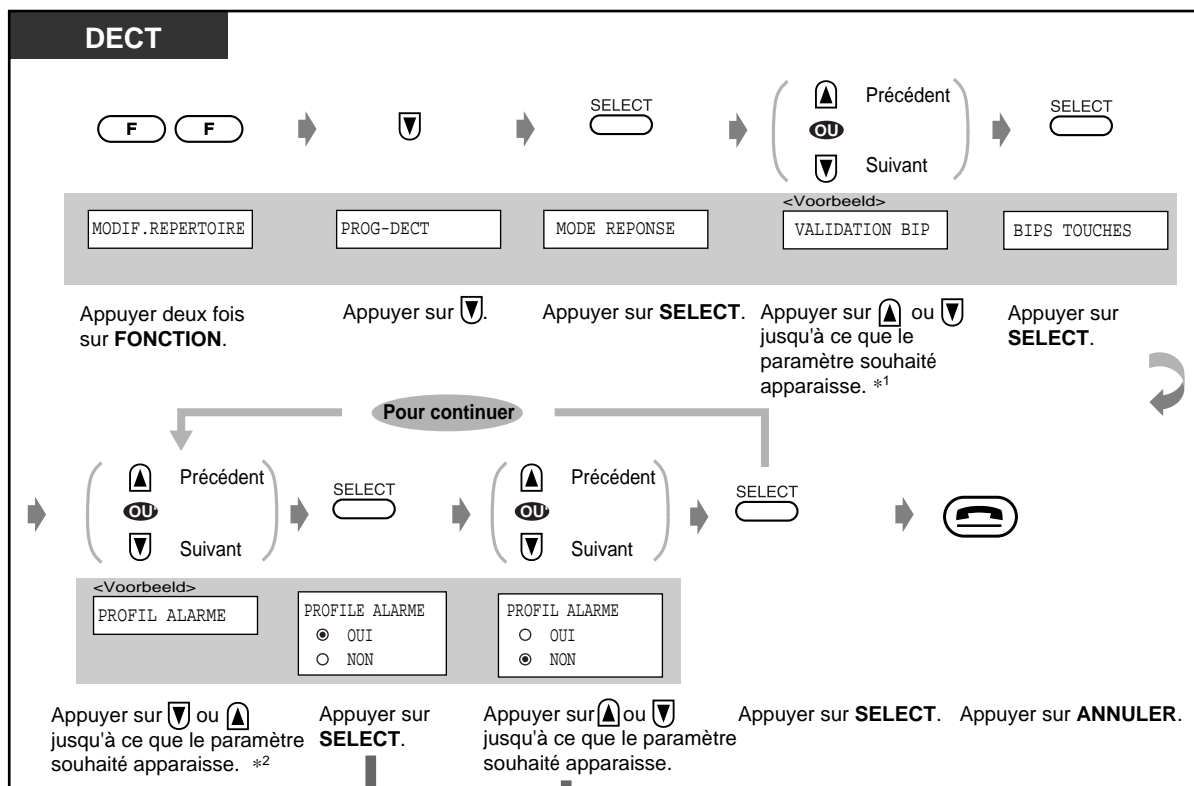

Catégories*1	Ecran	Paramètre	Sélection*3	N° de menu*14
MODE REPONSE	SONNERIE INTERNE SONNERIE1 CHANGE=SELECT	Quelle sonnerie préférez-vous pour l'intercom ou une ligne externe (SONNERIE 1-6, MELODIE 1-4)? (Sélection de sonnerie)	<input type="checkbox"/> N° de sonnerie	- OK (1) (1)
	<input type="checkbox"/> N° de sonnerie 1 (SONNERIE1)		- LR (1) (abc) 2	
	VIBREUR & SONN NON CHANGE=SELECT	Type de réception d'appel? (vibreur ou sonnerie)*4	<input type="checkbox"/> Sonnerie et vibreur simultanés (SONN.&VIB.)	(1) (DEF) 3
	<input type="checkbox"/> 5 secondes puis sonnerie (VIB → SONN)	<input type="checkbox"/> Pas d'utilisation du mode de vibreur et sonnerie (OFF/NON)		
REPONSE RAPIDE ● OUI ○ NON	Préférez-vous répondre à un appel entrant par simple décrochage du DECT du chargeur? (Validation du mode réponse rapide)	<input type="checkbox"/> Oui (ON)	(1) (GH) 4	
<input type="checkbox"/> Non (OFF)				

Catégories* <sup>1</sup>	Ecran	Paramètre	Sélection* <sup>3</sup>	N° de menu* <sup>14</sup>
MODE REPONSE	REPONSE AUTO NON CHANGE=SELECT	Préférez-vous répondre à appel sans décrocher le DECT et en utilisant le casque (Validation de la réponse automatique en utilisant un casque)	<input type="checkbox"/> <b>Non (OFF)</b> <input type="checkbox"/> Réponse à tous les appels (INT/LR) <input type="checkbox"/> Réponse aux appelsintercom uniquement (INT SEUL).	1 <sup>INT</sup> 5
	DELAI REP. AUTO 6S CHANGE=SELECT	Sélection du nombre de secondes avant de répondre automatiquement à un appel avec le casque (Nombre de secondes avant réponse automatique en utilisant un casque)*	<input type="checkbox"/> [ ] secondes <input checked="" type="checkbox"/> <b>6 s</b>	1 <sup>INT</sup> 6
AFFICHAGE ECRAN	RETROECLAIRAGE ● OUI ○ NON	Voulez-vous l'éclairage du clavier?	<input type="checkbox"/> <b>Oui (ON)</b> <input type="checkbox"/> Non (OFF)	<sup>ABC</sup> 2 1
	LANGAGE AUTO CHANGE=SELECT	Préférez-vous modifier la lanmge d'affichage? (Sélection du langage de l'écran)	<input type="checkbox"/> Anglais (ENGLISH) <input type="checkbox"/> Allemand (Deutsch) <input type="checkbox"/> Français (FRANCAIS) <input type="checkbox"/> Italien (ITALIANO) <input type="checkbox"/> Espagnol (ESPANOL) <input type="checkbox"/> Néerlandais (NEDERLANDS) <input checked="" type="checkbox"/> <b>Auto</b> * <sup>6</sup>	<sup>ABC</sup> 2 <sup>ABC</sup> 2
	AFF. ECRAN VEILLE NON CHANGE=SELECT	Quel affichage de repos préférez-vous? (Sélection de l'écran veille)* <sup>7</sup>	<input type="checkbox"/> N° poste (POSTE) <input type="checkbox"/> N° système DECT (NO.SYSTEME) <input type="checkbox"/> N° système DECT et poste (NO.SYST&PST) <input checked="" type="checkbox"/> <b>Aucun (NON)</b>	<sup>ABC</sup> 2 <sup>DEF</sup> 3
	AFF. DATE / HEURE ● HEURE ○ DATE	Affichage de écran en mode veille* <sup>7</sup>	<input type="checkbox"/> <b>Dateet Heure (HEURE)</b> <input type="checkbox"/> <b>Date (DATE)</b>	<sup>ABC</sup> 2 <sup>GH</sup> 4



Catégories* <sup>1</sup>	Ecran	Paramètre	Sélection* <sup>3</sup>	N° de menu* <sup>14</sup>
AFFICHAGE ECRAN	CONTRASTE ECRAN ▲ FONCE ▼ CLAIR	Sélection du niveau de contraste préféré. (sélection du contratste d'afficheur à cristaux liquides) -par défaut: niveau 7		ABC 2 JCL 5
VALIDATION BIP	BIPS TOUCHES ● OUI ○ NON	Désirez-vous les bips touche? (réglage de tonalité de touche)	<input type="checkbox"/> Oui (ON)  <input type="checkbox"/> Non (OFF)	DEF 3 1
	PROFIL ALARME ● OUI ○ NON	Préférez-vous avoir une alarme lorsque vous êtes hors zone?(réglage d'avertissement de portée)	<input type="checkbox"/> Oui (ON)  <input type="checkbox"/> Non (OFF)	DEF 3 ABC 2
PROG DECT SYS	INSCRIPTION ● SYST.DECT 1 ○ SYST.DECT 2	Inscription DECT sur un autre système (1 à 4) (inscription)* <sup>8</sup>	<input type="checkbox"/> SYSTEME DECT1 <input type="checkbox"/> SYSTEME DECT2 <input type="checkbox"/> SYSTEME DECT3 <input type="checkbox"/> SYSTEME DECT4	DEF 4 1
	EFFACER LANGUE ● Deutsch ○ FRANCAIS	Préférez-vous supprimer la langue? * <sup>9</sup>	<input type="checkbox"/> Allemand (Deutsch) <input type="checkbox"/> Français (FRANCAIS) <input type="checkbox"/> Italien (ITALIANO) <input type="checkbox"/> Espagnol (ESPANOL) <input type="checkbox"/> Néerlandais (NEDERLANDS)	DEF 4 ABC 2
	SYST. DECT ANNULE ● SYST.DECT 1 ○ SYST.DECT 2	Cette programmation est réservée aux installateurs. Cette programmation permet d'annuler l'inscription du DECT. Cette programmation doit être utilisée lorsque la programmation PABX (PS Termination) ne permet pas l'annulation de l'inscription DECT. * <sup>10</sup> (Annulation inscription DECT)		DEF 4 DEF 3
	VERROU SYST DECT ○ VALIDE ● INVALIDE	Utilisation du mot de passe verrouillage système? (réglage de mot de passe de verrouillage du système DECT)	<input type="checkbox"/> Oui (VALIDE)  <input type="checkbox"/> Non (INVALIDE)	DEF 4 DEF 4
	ACCES PROG. DECT AUTO CHANGE=SELECT	Modification système IDECT (1 à 4)? (sélection du système DECT) * <sup>11</sup>	<input type="checkbox"/> N° système DECT <input type="text"/>  <input type="checkbox"/> AUTO (tous les terminaux branchés)	DEF 4 JCL 5

Catégories*1	Ecran	Paramètre	Sélection*3	N° de menu*14
SECURITE	<p>VERROU REPERT.</p> <p><input checked="" type="radio"/> OUI</p> <p><input type="radio"/> NON</p>	<p>Voulez-vous verrouiller /déverrouiller le répertoire d'appel DECT*12 (commande de verrouillage de répertoire)</p>	<p><input type="checkbox"/> Verrouillage (ON)</p> <p><input checked="" type="checkbox"/> <b>Déverrouillage (OFF)</b></p>	JKL 5 1
	<p>EFFACER?</p> <p><input checked="" type="radio"/> NON</p> <p><input type="radio"/> OUI</p>	<p>Sélectionner "OUI" et appuyer sur la touche SELECT pour supprimer tous les paramètres mémorisés dans le répertoire de numérotation DECT (SUPPR. TOUT.REP. DECT)</p>		JKL 5 ABC 2
	<p>MOT PASSE DECT</p> <p><input type="radio"/> VALIDE</p> <p><input checked="" type="radio"/> INVALIDE</p>	<p>Préférez-vous utiliser le mot de programmation de DECT?*13 (réglage du mot de passe de programmation de PS)</p>	<p><input type="checkbox"/> Oui (VALIDE)</p> <p><input checked="" type="checkbox"/> <b>Non (INVALIDE)</b></p>	JKL 5 DEF 3
	<p>INITIALISATION?</p> <p><input checked="" type="radio"/> NON</p> <p><input type="radio"/> OUI</p>	<p>Les réglages suivants doivent repasser à la valeur par défaut</p> <ul style="list-style-type: none"> <li>- Volume de la sonnerie</li> <li>- Programmation DECT (sauf: sélection du système DECT, annulation de l'inscription du DECT, réglage du mot de passe de programmation du DECT, réglage du verrouillage du système DECT)</li> </ul> <p>Sélectionner "OUI" et appuyer sur la touche SELECT lorsque l'écran de gauche apparaît. (effacement mémoire)</p>		JKL 5 OH 4



- \*1 Si vous utilisez la touche de volume et que vous validez uniquement le mode vibreur, la sonnerie sera inhibée.
- \*2 En inscrivant votre poste DECT sur un PABX Panasonic, le paramétrage du langage sur la position "AUTO" dépendra de la programmation de votre système.
- \*3 **Sélection:** la valeur par défaut est le gris.
- \*4 Si vous réglez le volume de la sonnerie sur le mode désactivé / vibreur ou sur le mode réunion à l'aide de la touche HAUT / BAS, le DECT ne sonnera pas quel que soit le réglage.
- \*5 Cet écran ne s'affichera que si le mode réponse automatique est validé sur tous les appels "INT/EXTERNE" ou appels internes "INT. SEULEMENT"

### **Avis**

Si vous réglez "INT / LR" ou "INT SEUL" en mode de réponse automatique (programmation DECT) et que vous branchez le casque, vous téléphone répondra automatiquement aux appels entrants. Si vous laissez votre DECT sans surveillance avec le casque branché:

1. Le DECT répondra aux appels et le correspondant appelant devra payer la communication même si vous n'êtes pas là pour prendre l'appel.
  2. En fonction de la ligne, même si le correspondant appelant coupe la communication, la ligne du DECT restera saisie jusqu'à ce que vous la coupiez manuellement ou que la batterie soit déchargée.
    - a. Uniquement régler les fonctions "INT / LR" ou "INT SEUL" sur le mode de réponse automatique lorsque cela s'avère nécessaire.
    - b. Si vous utilisez le réglage "INT / LR" ou "INT SEUL" en mode de réponse automatique et que vous retirez le casque, n'oubliez pas de retirer la fiche de celui-ci.
- \*6 Si le réglage est laissé sur "AUTO", la langue de l'affichage dépendra du réglage du système.
  - \*7 Cet élément apparaît uniquement quand " √ " s'affiche.
  - \*8 Cet affichage sert pour l'inscription du DECT et n'apparaît pas lorsque tous les systèmes DECT sont enregistrés. Pour plus de détails, consulter votre revendeur.
  - \*9 Si la langue des messages affichés est supprimée, ceux-ci apparaîtront dans la langue attribuée sous "AUTO".
  - \*10 Cet élément s'affiche uniquement quand le DECT est inscrit.
  - \*11 Cet affichage apparaît uniquement quand plus de deux postes fixes sont branchés.
  - \*12 Si "OUI" est sélectionné, le système sélectionné automatiquement "VALIDE" pour le "MOT PASSE DECT". Par contre, si "NON" est sélectionné, le système ne sélectionné pas automatiquement "INVALIDE".
  - \*13 Si "INVALIDE" est sélectionné, le répertoire de numérotation du DECT est déverrouillé.

- \*14 Vous pouvez accéder facilement à chacun des réglage en mode de PROGRAMMATION DECT en utilisant simplement le raccourci suivant:

**<Exemple>**

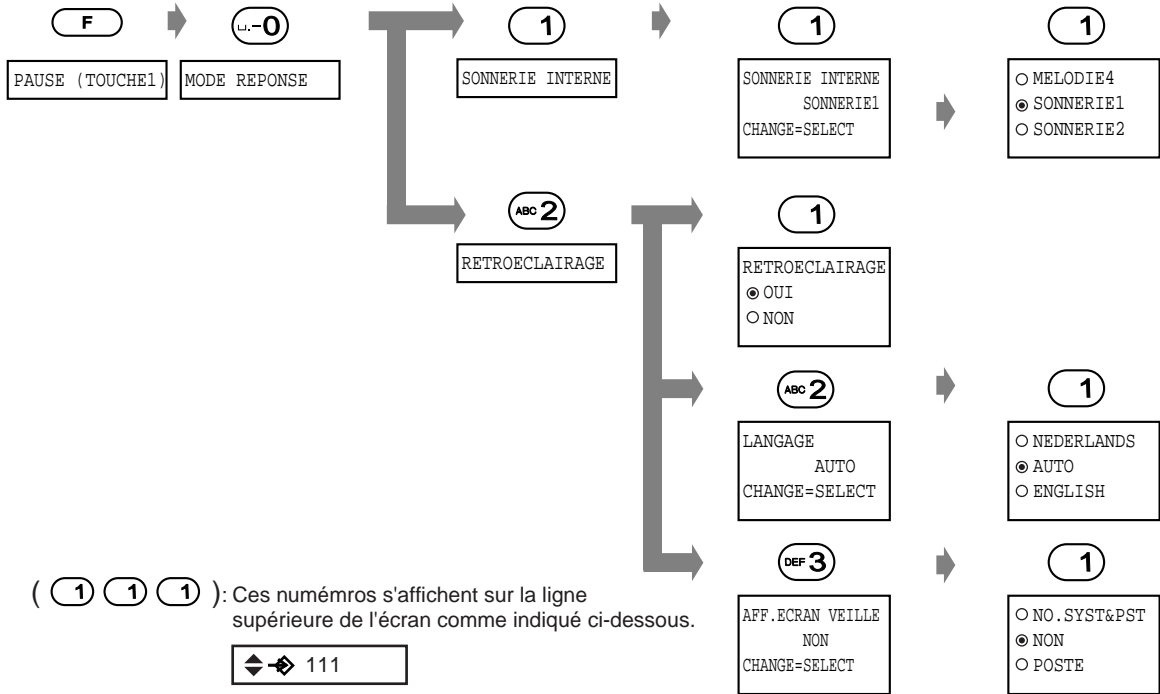

## ◆◆ Pour modifier les fonctions des touches LR programmables à l'écran

Vous pouvez attribuer deux identités (version complète / version abrégée) en appuyant sur la touche Touches LR programmables. La version abrégée de votre identité s'affichera sur la dernière ligne près de la mention Ecran. La version complète de votre identité s'affichera pendant 3 secondes lorsque vous reconfirmerez le Touches LR programmables en appuyant sur la touche Touche LISTE DES TOUCHES DE FONCTIONS.

### ◆ Touches LR programmables pour les fonctions du DECT

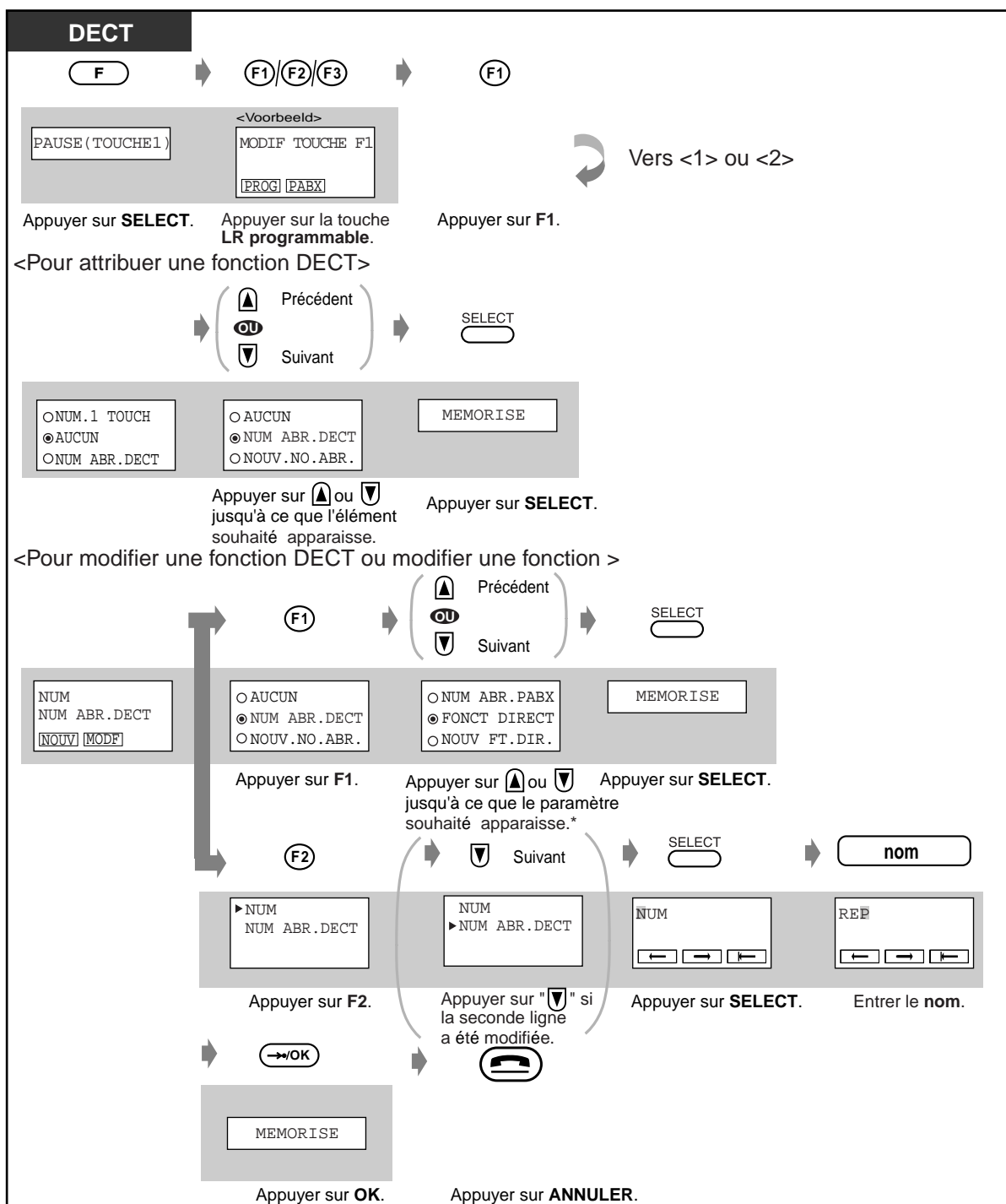

◆ **Touches LR programmables attribuées par le système PABX**

**DECT**

(F) → (F1)/(F2)/(F3) → (F2) → (▲ Précédent / ▼ Suivant)

PAUSE (TOUCHE1)

<Voorbeeld>  
MODIF TOUCHE F1  
[PROG] [PABX]

SYST.DECT  
● SYST.DECT 1  
○ SYST.DECT 2

SYST.DECT  
● SYST.DECT 3  
○ SYST.DECT 4

Vers <1>, <2> ou <3>

Appuyer sur **SELECT**. Appuyer sur la touche **LR programmable**. Appuyer sur **F2**. Appuyer sur ▲ ou ▼ jusqu'à ce que le paramètre souhaité apparaisse.

**<Mé morisation>**

SELECT → (F1) → (▼ Suivant) → SELECT → nom

NON PROGRAMME  
[NOUV]

▶ NON PROGRAMME  
NON PROGRAMME

NON PROGRAMME  
▶ NON PROGRAMME

[←] [→] [OK]

PP16  
[←] [→] [OK]

Appuyer sur **SELECT**. Appuyer sur **F1**. Appuyer sur ▼ pour mémoriser le nom en entier. Appuyer sur **SELECT**. Entrer le nom. (la première ligne -max. 4 caractères puis la seconde ligne -max. 14 caractères)

→/OK → (☎)

MEMORISE

Appuyer sur **OK**. Appuyer sur **ANNULER**.

**<Pour modifier>**

SELECT → (F2) → (▼ Suivant) → SELECT → nom

PP16  
PS BOSS  
[MODIF] [SUP.]

▶ PP16  
PS BOSS

PP16  
▶ PS BOSS

<Voorbeeld>  
PP16  
[←] [→] [OK]

PP17  
[←] [→] [OK]

Appuyer sur **SELECT**. Appuyer sur **F2**. Appuyer sur ▼ pour modifier le nom en entier. Appuyer sur **SELECT**. Entrer le nom.

→/OK → (☎)

MEMORISE

Appuyer sur **OK**. Appuyer sur **ANNULER**.

**<Pour supprimer>**

SELECT → (F3)

PP16  
PS BOSS  
[MODIF] [SUP.]

SUPPRIME

Appuyer sur **SELECT**. Appuyer sur **F3**.



- **Pour la saisie des caractères** , voir Page 38.
- Vous pouvez modifier le nom pré-attribué à la touche LR programmable à votre convenance.
- Si une fonction PABX a été attribuée à la touche LR programmable, elle est prioritaire par rapport à une fonction DECT, même si vous avez attribué une fonction DECT à cette touche LR programmable.

### 1.4.3 Programmation système PABX

Vous pouvez accéder au mode de programmation du téléphone propriétaire (TP) filaire pour programmer plusieurs paramètres pour votre poste DECT.

Vous trouverez ci-dessous la liste des programmes disponibles.

**Réglages initiaux**

**Personnalisation des touches**

**Gestion de la taxation**

#### ◆◆ Réglages initiaux

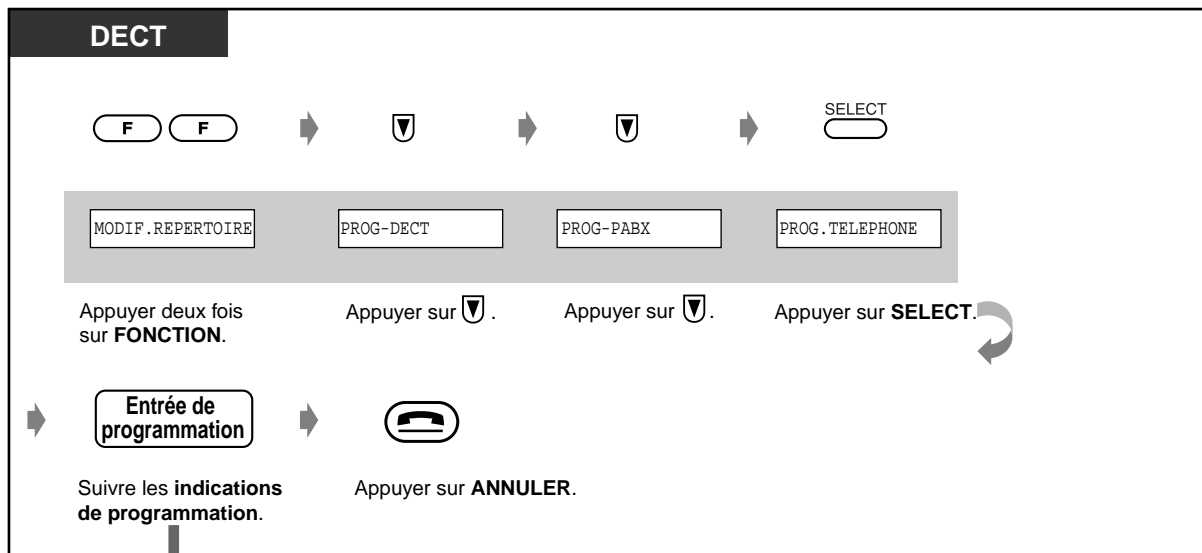

Paramètre	Sélection	Entrée de programmation
Quelle ligne préférez-vous prendre pour établir une communication?  (Affectation de ligne spécifique sur appel départ)	<input type="checkbox"/> Pas de ligne	(1) (1) →OK
	<input type="checkbox"/> Une ligne externe libre	(1) (ABC 2) →OK
	<input type="checkbox"/> Une ligne externe préprogrammée	(1) (DEF 3) <b>N° ligne externe</b> (01-54) →OK
	<input checked="" type="checkbox"/> <b>La ligne interne</b>	(1) (INT) →OK
Pour effacer le réglage "Affectation de ligne spécifique sur appel départ"		(#) →OK
Pour vérifier votre numéro de poste		(MNG 6) + (F) (PGRS 7) Pour revenir à l'affichage précédent )



## ◆◆ Personnalisation des touches

Vous pouvez modifier les touches LR programmables afin de leur attribuer les touches de fonctions suivantes

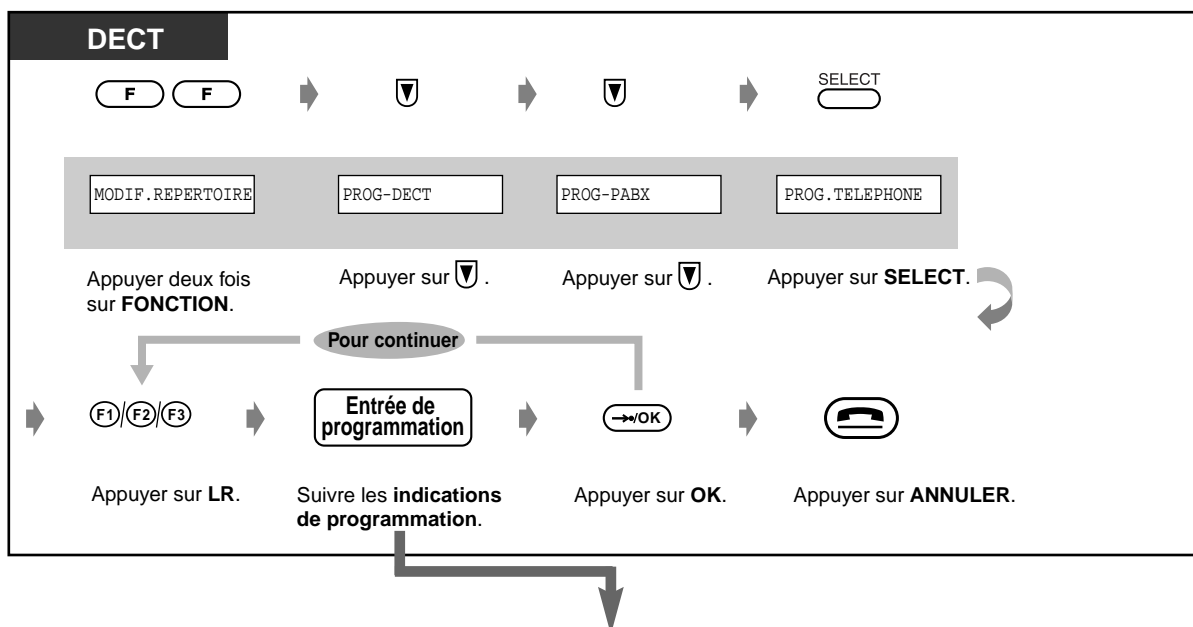

Touche	Entrée de programmation
Boucle-LR	<b>*</b>
Groupe-LR	<b>#</b> N° de groupe de lignes externes (1-8)
Simple-LR	<b>0</b> N° de ligne externe (01-54)
Sélection directe des postes (SDP)	<b>1</b> N° de poste
Numérotation "1 touche"	<b>2</b> N° désiré *1 (24 chiffres max.)
Message	<b>3</b>
RNV/NPD (Renvoi d'appels/Ne pas déranger)	<b>4</b>
Sauvegarder	<b>5</b>
Compte	<b>6</b>
Conférence	<b>7</b>
Présent/Absent	<b>8</b> <b>0</b> N° de groupe de réception
Transfert vers la messagerie vocale *2	<b>8</b> <b>2</b> N° de poste de messagerie vocale
Enregistrement d'une conversation *2	<b>8</b> <b>3</b> N° de poste de messagerie vocale
Transfert de conversation *2	<b>8</b> <b>4</b> N° de poste de messagerie vocale
Numérotation "1 touche" avec mise en attente automatique	<b>8</b> <b>#</b> N° désiré *1 (24 chiffres max.)
Libération	<b>9</b>



- \*1 "\*" , "#", R(FLASH), PAUSE, SECRET (Inter) et "—" (Conférence) peuvent également être mémorisées.

Si vous ne désirez pas présenter le numéro mémorisé, appuyez sur SECRET (INTER) avant et après les numéros que vous désirez cacher.

– Pour mémoriser un numéro de correspondant externe, vous devez tout d'abord mémoriser un code d'accès ligne (0, 81 à 88)

– Si vous devez entrer un code de compte, vous pouvez entrer celui-ci avant le code d'accès ligne.

<Exemple>

49	1234	#	0	SECRET 123 4567
Code de compte -no. de fonction	code de compte	Code de compte -délimiter	Code ligne externe	no. de téléphone

- \*2 Ces touches servent pour la fonction d'intégration de la messagerie vocale.
- **Pour quitter le mode à tout moment**, appuyer sur la touche ANNULER.

## ◆◆ Gestion de la taxation

[poste préprogrammé uniquement]

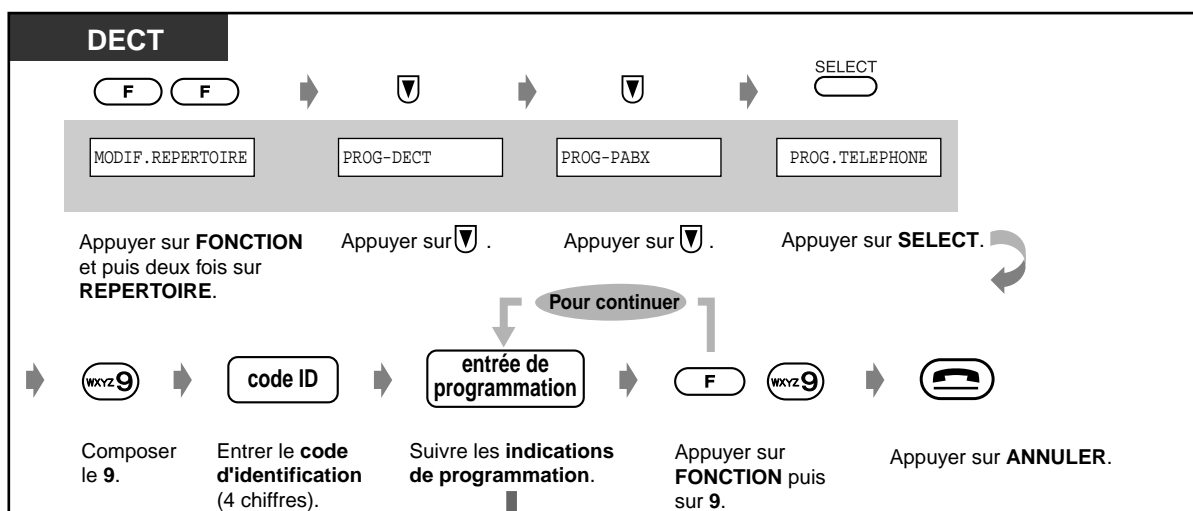

Point	Entrée de programmation
Affichage du coût des appels par poste.	<b>1</b> No. de poste <input type="text"/> SELECT
Effacement des coûts de chaque poste.	<b>1</b> No. de poste <input type="text"/> CLR →OK
Affichage des coûts pour chaque ligne externe.	<b>ABC 2</b> No. de ligne externe (01-54) <input type="text"/> SELECT
Affichage du coût total.	<b>DEF 3</b> <input type="text"/> SELECT
Affichage du coût des appels pour chaque code de compte.	<b>GHI 4</b> No. de table de compte (001-128) <input type="text"/> SELECT
Effacement des coûts de chaque code de compte.	<b>GHI 4</b> No. de table de compte (001-128) <input type="text"/> CLR →OK
Effacement de tous les coûts de lignes extérieures, de codes de comptes et de codes de divisions.	<b>MNO 6</b> <input type="text"/> CLR [ Affichage date et heure ] →OK
Impression du coût total, (pour chaque ligne extérieure, chaque code de compte et chaque code de division), du coût pour tous les postes ou pour chaque poste par SMDR (enregistrement des mouvements par poste).	<b>PQRS 7</b> <b>1</b> coûts total des appels
	<b>PQRS 7</b> <b>ABC 2</b> coûts pour tous les postes
	<b>PQRS 7</b> <b>DEF 3</b> No. de poste coûts totaux pour chaque ligne externe
Affectation d'un code de compte	<b>TUV 8</b> No. de table de compte (001-128) <input type="text"/> CLR Nouveau code de compte (10 chiffres) →OK
Affichage du coût des appels de chaque code de division.	<b>WXYZ 9</b> Code de division <input type="text"/> SELECT
Effacement du coût des appels de chaque code de division.	<b>WXYZ 9</b> Code de division <input type="text"/> CLR →OK



---

## **Chapitre 2**

### ***En cas de problème***

Le présent chapitre fournit des solutions en cas de problème avec le poste DECT. Vérifier ce guide de dépannage avant de consulter l'installateur.

## 2.1 En cas de problème

### 2.1.1 En cas de problème

#### ◆◆ Guide de dépannage pour le poste DECT

Problème	Remède
Le poste DECT ne fonctionne pas.	<ul style="list-style-type: none"> <li>• <b>La batterie est épuisée.</b> ➔ Charger complètement les batteries. (☞ Charge de la batterie dans 1.2.1 Avant d'utiliser votre poste DECT)</li> <li>• <b>Le poste DECT a été supprimé ou n'a pas été enregistré.</b> ➔ Consulter votre installateur.</li> </ul>
Le poste DECT ne fonctionne pas.	<ul style="list-style-type: none"> <li>• <b>L'alimentation est coupée.</b> ➔ Mettre le poste sous tension. (☞ Descriptions des touches dans 1.2.1 Avant d'utiliser votre poste DECT)</li> </ul>
Le poste DECT ne sonne pas.	<ul style="list-style-type: none"> <li>• <b>Le volume de la sonnerie est réglé sur le mode vibreur ou est coupée.</b> ➔ Régler sur sonnerie en appuyant sur la touche de contrôle du volume. (☞ Descriptions des touches dans 1.2.1 Avant d'utiliser votre poste DECT)</li> <li>• <b>Le poste DECT se trouve en dehors de la zone de détection ou la borne est occupée.</b> ➔ Rapprochez-vous de la borne ou réessayez plus tard.</li> <li>• <b>Le canal radio est occupé ou une erreur de communication radio s'est produite.</b> ➔ Réessayez plus tard.</li> </ul>
Impossible de passer un appel.	<ul style="list-style-type: none"> <li>• <b>Le numéro composé est soumis à la restriction d'accès par le système.</b> ➔ Consulter votre installateur.</li> <li>• <b>Le mode de verrouillage des touches est activé.</b> ➔ Pour supprimer ce mode, appuyer sur la fonction pendant environ 2 secondes. (☞ 1.3.9 Verrouillage du clavier)</li> <li>• <b>Le canal radio est occupé ou une erreur de communication radio s'est produite.</b> ➔ Réessayez plus tard.</li> </ul>
Interférences statiques, coupures de son (va-et-vient), estompements. Interférences d'autres appareils électriques.	<ul style="list-style-type: none"> <li>➔ Eloignez le poste DECT et la borne d'autres appareils électriques.</li> <li>➔ Rapprochez-vous de la borne.</li> </ul>
L'indication "borne occupée" apparaît.	<ul style="list-style-type: none"> <li>• <b>La borne est occupée.</b> ➔ Réessayez plus tard.</li> </ul>
L'indication "EN PANNE 1(-3)" apparaît.	<ul style="list-style-type: none"> <li>➔ Consulter votre installateur.</li> </ul>
L'indication "POSTE DECT NON BRANCHE" s'affiche.	<ul style="list-style-type: none"> <li>• <b>Le poste DECT est hors de la zone de détection.</b> ➔ Rapprochez-vous de la borne.</li> <li>• <b>Le canal radio est occupé ou une erreur de communication radio s'est produite.</b> ➔ Réessayez plus tard.</li> </ul>

Problème	Remède
L'indication "INSCRIRE DECT" apparaît.	<ul style="list-style-type: none"> <li>• <b>Le poste DECT n'est pas inscrit auprès du système.</b> ➔ Consulter votre installateur.</li> </ul>
L'indication "HORS ZONE" apparaît.	<ul style="list-style-type: none"> <li>• <b>Le poste DECT est hors de la zone de détection.</b> ➔ Rapprochez-vous de la borne.</li> <li>• <b>La borne est occupée.</b> ➔ Réessayez plus tard.</li> </ul>
Vous ne parvenez pas à mémoriser un numéro de téléphone et un nom dans le répertoire.	<ul style="list-style-type: none"> <li>• <b>Votre entrée dépasse le nombre maximum de chiffres ou de caractères autorisé.</b></li> <li>• <b>Ne pas s'interrompre pendant plus d'une minute pendant la programmation.</b></li> </ul>
L'alarme se déclenche lorsqu'on appuie sur la touche BIS.	<ul style="list-style-type: none"> <li>• <b>Aucun numéro n'est mémorisé dans le journal d'appels.</b></li> </ul>
Le signe "🔋" clignote ou des bips se font entendre toutes les 5 secondes pendant une communication.	<ul style="list-style-type: none"> <li>• <b>La batterie est épuisée.</b> ➔ Charger complètement les batteries. (🔋 Charge de la batterie dans 1.2.1 Avant d'utiliser votre poste DECT)</li> </ul>
Vous avez chargé les batteries à fond mais l'indication "🔋" clignote.	<ul style="list-style-type: none"> <li>➔ Nettoyer les contacts de charge et recharger la batterie.</li> <li>➔ Il est temps de changer de batteries. Acheter de nouvelles batteries.</li> </ul>
Le poste DECT s'arrête tout à coup de fonctionner pendant une communication.	<ul style="list-style-type: none"> <li>➔ Mettre l'appareil hors tension puis sous tension. Réessayer ensuite. (🔋 Descriptions des touches dans 1.2.1 Avant d'utiliser votre poste DECT)</li> <li>➔ Réinsérer la batterie et réessayer. (🔋 Charge de la batterie dans 1.2.1 Avant d'utiliser votre poste DECT)</li> </ul>
Le transfert intercellulaire ne fonctionne pas.	<ul style="list-style-type: none"> <li>• <b>Vous vous êtes déplacé vers une borne occupée ou vous êtes sorti de la zone de détection.</b></li> <li>• <b>Vous vous êtes déplacé sans avoir la communication (par ex., lorsque vous entendiez une tonalité d'occupation).</b></li> <li>• <b>Le canal radio est occupé ou une erreur de communication radio s'est produite.</b></li> </ul>
L'écran n'affiche pas un signal radio intense "📶" même lorsque vous êtes à proximité de la borne.	<ul style="list-style-type: none"> <li>• <b>Normalement l'utilisateur d'un poste DECT peut passer un appel même en cas d'état "📶". Dans ces circonstances, la borne radio est toujours connectée même si vous êtes plus proche d'une autre borne.</b></li> </ul>
L'alarme sonne pendant une communication alors que vous recevez un signal radio faible "📶".	<ul style="list-style-type: none"> <li>• <b>Le signal radio est faible.</b> ➔ Rapprochez-vous de la borne.</li> </ul>





## ***Chapitre 3***

### ***INDEX***

**A**

ACCES PROG.DECT 17, 57  
ACCESS DECT-SYS 56  
Activation du mode de rétroéclairage du  
clavier 55  
AFF.DATE / HEURE 16  
AFF.DATE / HEURE 56  
Affectation de ligne spécifique sur appel  
départ 64  
ANNULLATION 13  
Annulation programmation poste 50  
ANNULER DECT 28  
Aperçu général des opérations 16  
Appel au décroché 45  
Appel d'urgence 20  
Appel en attente 49, 50  
Appel général 49  
Appel interne 18  
Appel poste d'accueil 45, 46  
ARS 20  
ATTENTE 14, 43  
AUTO 13

**B**

batterie 9  
BIPS TOUCHES 55  
BIS 43  
Borne 19, 20  
Boucle-LR 20, 66

**C**

CANCEL DECT-SYS 58  
Caractères 38  
Chargement 9  
Identité du demandeur / demandé 50  
Secret d'identité de l'appelant 50  
Secret d'identité de l'appelé 50  
commande de verrouillage de répertoire 58  
Compte 66  
CONF 14, 43  
CONF (TOUCHE4) 43  
Conférence 47, 66  
Conférence conviviale 47  
Contrôle de verrouillage des répertoires 22

**D**

date et heure 67  
DECT-SYS LOCK 58  
DELAY REPOSE AUTO 56  
Division d'appel 47  
Décimale FV 46  
Décimale FV 46

**E**

Ecran 8

effacement de mémoire 58  
EFFACER 13  
EFFACER? 58  
enregistrement 57  
Enregistrement bilatéral d'un  
communication 66  
Enregistrement de conversation 51  
Entré en tiers prioritaire 46  
Entrée en tiers prioritaire 46  
Entrée sur la fonction NPD 46  
Externe 19

**F**

F1 MODIFIER 43  
F2 MODIFIER 43  
F3 MODIFIER 43  
FONCT DIRECT 21  
Fonction 13  
Fonction bloc-notes 48  
Fonction messages d'absence 48  
FV (TOUCHE5) 43

**G**

Gestion de la taxation 67  
glage de tonalité de touche 57  
Groupe-LR 66

**H**

HAUT / BAS 13

**I**

icône 11  
Information sur l'appel 20  
INITIALISATION? 58  
INITIALIZE DATA 58  
INSCRIPTION 54  
Inscription 8  
INTER 13  
Interception d'appel 46  
Interdiction de récupération des appels mis en  
garde 26  
Interdiction d'entrée en tiers sur occupation  
50  
Interdiction d'interception d'appel 50  
Intégration d'une messagerie vocale 51

**J**

jour / nuit 50  
Journal des appels sortants 24

**L**

la borne 9  
LANGAGE 56  
Libérer 66

LR programmable 43  
 LR programmables 13  
 l'alarme 49

**M**

MEM.APP.SORT 21  
 MESSAGE 43  
 Message 46, 48, 66  
 MESSAGE (TOUCHE3) 43  
 Message en attente 46  
 messagerie vocale 51, 66  
 Mise en attente ordinaire 25  
 Mise en garde (normale) 25  
 Mise en garde exclusive 26  
 MODE MODIFICATION 43  
 MODIF.REPERTOIRE 28  
 MOT DE PASSE DECT 53  
 MOT PASSE DECT 58

**N**

Nombre de secondes avant réponse automatique en utilisant un casque 56  
 non disponible à ce jour 48  
 non disponible ‡ ce jour 48  
 Notification d'appel via service RNIS (CCBS) 46  
 NOUV.ENTREE DECT 28  
 Ne pas déranger 49  
 Ne pas déranger 49  
 NPD 14, 65  
 NPD pour numéros SDA 49  
 NPD pour numéros SDA 49  
 NUM. ABRG. DECT 28  
 NUM.ABRG.ALPHAB 21  
 NUM.ABRG.DECT 21  
 NUM.ABRG.POSTE 21  
 NUM.ABRG.SYSTEME 21  
 Numéro de poste 11  
 Numéro du système DECT 11  
 Numéros de fonction 11  
 Numéro abrégé poste 45  
 Numéro abrégé système 45  
 Numérotation rapide 45  
 Numérotation "1 touche" 45, 66  
 Numérotation "1 touche" avec mise en garde automatique 66

**O**

Ouverture de la porte 51

**P**

PARLER 13  
 PAUSE 14, 43  
 PAUSE (TOUCHE1) 43  
 Personnalisation 52

pertoire de Numérotation abrégée PABX-DECT 21  
 Poste-Numérotation 19  
 Pour quitter une conférence 47  
 Pour recevoir un appel en attente 49  
 Pour transférer un appel 47  
 prendre une ligne 19  
 PROG - PABX 52  
 Programmation système PABX 64  
 Prèsent / Absent 66  
 Présent / Absent 48

**R**

R (FLASH) 14  
 R&eacute;cue 21  
 Rappel automatique sur occupation 45  
 Rappel de rendez-vous 49  
 Rappel d'un numéro sauvegardé 45  
 RECH RESEAU 43  
 RECHERCHE MEILLEURE BORNE 43  
 Relais 19  
 relais externe 51  
 Renumérotation (BIS) 24  
 Renvoi d'appels 40  
 renvoi d'appel 48, 51  
 Renvoi d'appel interphone sur lignes réseau 51  
 Renvoi d'appel interphone sur lignes externes 51  
 Renvoi d'appels 48  
 REP ABR PST 28  
 REPONSE AUTO 16, 56  
 REPONSE RAPIDE 16  
 Restrictions d'accès 11  
 RNV 14, 65  
 RNV/NPD 43, 66  
 RNV/NPD (TOUCHE2) 43  
 ré 57  
 Réception d'appels 23  
 réglage de mot de passe de verrouillage du système DECT 57  
 réglage mot de passe de programmation de PS 58  
 réglages 55  
 Réglages initiaux 64  
 Répertoire de numérotation abrégée poste PABX 28  
 Répertoire de numérotation abrégée système PABX 21  
 Répertoire de numérotation DECT 21  
 Répertoire de numérotation poste PABX 21  
 Répertoire des fonctions 28  
 Répertoires d'appels 28  
 Réponse rapide 23

### S

Saisie 46  
Saisie de code de compte 46  
Sauvegarder 65  
Simple-LR 66  
SONN.&VIB. 55  
SONNERIE 55  
sonnerie externe 51  
Tonalité de poste occupé 46  
Tonalité de poste occupè 46  
suite 47  
Super EXtra Device Ports(SXDP) 40  
SUPPR. TOUT.REP. DECT 58  
SYST. DECT ANNULE 57  
Sélection de langage de l'écran 56  
Sélection de l'écran veille 56  
Sélection de sonnerie 55  
Sélection directe des postes (SDP) 66  
sélection du contratste d'afficheur à cristaux  
liquides 57  
Sélection du mode vibreur et du type de  
sonnerie 55  
Sélection du modèle de sonnerie 55  
sélection du système DECT 57  
Sélection du mode dxappel 46  
SÈlection du mode dxappel 46

### T

Service tous postes 46  
TONALITE DES TOUCHES 55  
Tonalité (TONE) 11, 14, 43  
TOUCHE 43  
Touche 12, 43, 65  
Transferer enregistrement d'un  
communication 66  
TRANSFERT 13  
Transfert 27  
TYPE DE SONNERIE 55  
Téléphoner 18, 21

### V

Validation de la réponse automatique en util-  
isant un casque 56  
Validation du mode de réponse rapide 23  
Validation du mode réponse rapide 55  
VERROU REPERT. 54, 58  
VERROU SYS DECT 57  
Verrouillage du poste 48  
VIBREUR & 55  
vibreur ou sonnerie 55  
Votre poste DECT 13



**Kyushu Matsushita Electric Co., Ltd.**

1-62, 4-chome, Minoshima, Hakata-ku, Fukuoka 812-8531, Japan

**Copyright:**

Les droits d'auteur de ce manuel sont la propriété de Kyushu Matsushita Electric Co., Ltd. (KME).  
En vertu de la loi sur le droit d'auteur, ce manuel ne peut pas être reproduit, en totalité ou en partie,  
sous quelque forme que ce soit sans l'autorisation écrite préalable de KME.

© 2000 Kyushu Matsushita Electric Co., Ltd. Toutes les droites réservées