

Panasonic

DVD/Video CD/CD Player
Lecteur DVD/CD vidéo/CD
DVD/Video-CD/CD-speler

DVD-A160EG

Bedienungsanleitung
Mode d'emploi
Gebruiksaanwijzing

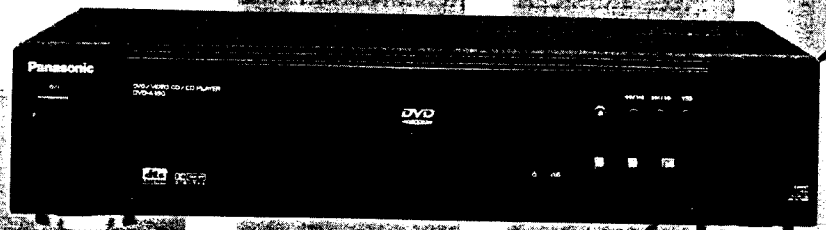

Bitte lesen Sie diese Bedienungsanleitung vollständig durch, bevor Sie den Player anschließen, in Betrieb nehmen oder einstellen, und bewahren Sie diese Anleitung sorgfältig auf.

Avant de raccorder, faire fonctionner ou régler le lecteur, lire attentivement tout ce mode d'emploi. Conserver ce manuel.

Lees deze gebruiksaanwijzing volledig door, alvorens te proberen dit speler aan te sluiten, te bedienen of af te stellen. Bewaar deze gebruiksaanwijzing.



VQT8124

PLAYER FINDET JEDOCH EIN SICHTBARER LASERSTRAHL ANWENDUNG, DER GEFÄHRLICHE STRAHLUNG ABGIBT, WENN SICH DER-BEDIENER DIESEM STRAHL DIREKT AUSSETZT. DAHER UNBEDINGT DARAUf ACHTEN, DIESEN DVD/VIDEO CD/CD PLAYER WIE IN DER BEDIENUNGSANLEITUNG BESCHRIEBEN KORREKT ZU BEDIENEN.

BEIM ANSCHLIESSEN DIESES DVD/VIDEO CD/ CD PLAYERS AN EINE NETZSTECKDOSE DIE AUGEN NICHT IN DIE NÄHE DER DISCFACHÖFFNUNG UND ANDERER ÖFFNUNGEN IM GEHÄUSE BRINGEN, UM IN DAS INNERE DIESES PLAYERS ZU BLICKEN.

DIE VERSTELLUNG VON REGLERN SOWIE DIE AUSFÜHRUNG VON EINSTELLUNGEN UND BEDIENUNGSVERFAHREN, DIE NICHT IN DIESER ANLEITUNG BESCHRIEBEN WERDEN, KÖNNEN DAZU FÜHREN, DASS SICH DER BEDIENER GEFÄHRLICHER STRAHLUNG AUSSETZT.

AUF KEINEN FALL IRGENDWELCHE ABDECKUNGEN ODER GEHÄUSETEILE ABSCHRAUBEN UND NICHT VERSUCHEN, REPARATUREN SELBST AUSZUFÜHREN. JEGLICHE WARTUNGSARBEITEN SIND QUALIFIZIERTEM KUNDENDIENSTPERSONAL ZU ÜBERLASSEN.

WARNUNG!
ZUR VERHÜTUNG VON BRAND UND ELEKTRISCHEM SCHLAG DARF DIESER PLAYER WEDER REGEN NOCH NÄSSE AUSGESETZT

	STIRRA EJ IN I STRÄLEN.
VARO!	-AVATTAESSA OLET ALTTIINA LASERSÄTEILYLLE. ÄLÄ TUJOTA SÄTEESEEN.
注意	- 当打开这里会出现激光, 请不要直视激光。
注意	- ここを開くとレーザー光が出ます。レーザー光をのぞき込まないでください。

Mededeling op label—

WAARSCHUWING—LASERSTRALING
WANNEER GEOPEND.
NIET IN DE STRAAL
KIJKEN.

(Im Inneren des Players)
(Intérieur du lecteur)
(Binnenin de speler)

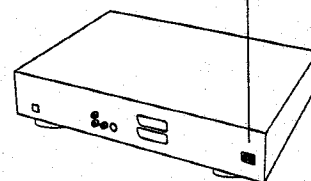
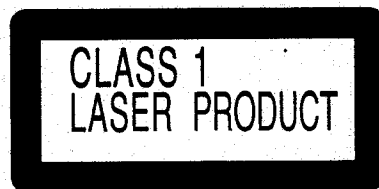

Inhalt des Hinweisschilds—

TIONS DANGEREUSES. SE CONFORMER STRICTEMENT AUX INSTRUCTIONS DU MANUEL.

LORSQUE LE LECTEUR DVD/CD VIDÉO/ CD EST RACCORDE AU SECTEUR, NE PAS APPROCHER LES YEUX DE L'OUVERTURE DU TIROIR DU DISQUE NI DES AUTRES OUVERTURES POUR REGARDER A L'INTERIEUR DU LECTEUR.

L'UTILISATION DE COMMANDES OU LE RECOURS A DES REGLAGES AUTRES QUE CEUX INDICUES DANS CE MANUEL PEUVENT PRESENTER DES RISQUES D'EXPOSITION A DES RADIATIONS.

NE PAS OUVRIR LE COFFRET NI REPARER LE LECTEUR SOI-MEME. CONFIER TOUTE REPARATION A UN PERSONNEL QUALIFIE.

AVERTISSEMENT!

POUR RÉDUIRE TOUT RISQUE DE FEU OU DE CHOC ÉLECTRIQUE, NE PAS EXPOSER CE LECTEUR À LA PLUIE NI À L'HUMIDITÉ.

AFIN DE REDUIRE TOUT RISQUE DE FEU OU DE CHOC ELECTRIQUE ET TOUTE INTERFERENCE PARASITE, UTILISER EXCLUSIVEMENT LES ACCESSOIRES RECOMMANDES.

TER EEN ZICHTBARE LASERSTRAAL DIE, INDIEN NAAR PERSONEN GERICHT, BLOOTSTELLING AAN GEVAARLIJKE STRALING KAN VEROORZAKEN. BEDIEN DAAROM DE DVD/VIDEO-CD/CD-SPELER OP DE JUISTE, VOORGESCHREVEN WIJZE.

BRENG, TERWIJL DEZE DVD/VIDEO-CD/ CD-SPELER OP EEN STOPCONTACT IS AANGESLOTEN, UW OGEN NIET DICHT BIJ DE OPENING VAN DE DISC-LADE EN ANDERE OPENINGEN OM IN HET BINNENSTE VAN DEZE SPELER TE KIJKEN.

HET GEBRUIK VAN REGELAARS EN HET UITVOEREN VAN AFSTELLINGEN OF BEDIENINGEN DIE NIET IN DEZE GEBRUIKS-AANWIJZING BESCHREVEN ZIJN, KAN BLOOTSTELLING AAN GEVAARLIJKE STRALING TOT GEVOLG HEBBEN.

MAAK DE SPELER NIET OPEN EN GA NIET ZELF REPAREREN. LAAT ONDERHOUD AAN BEVOEGD PERSONEEL OVER.

WAARSCHUWING!

OM GEVAAR VOOR BRAND OF ELEKTRISCHE SCHOKKEN TE VOORKOMEN, DEZE SPELER NIET AAN REGEN OF VOCHT BLOOTSTELLEN.

GEBRUIK ALLEEN DE AANBEVOLEN AC-

Vorsichtsmaßnahmen

Bitte lesen Sie die folgenden Hinweise, bevor Sie den Player in Betrieb nehmen.

■ Schutz des Netzkabels

Zur Vermeidung von Funktionstörungen des Players und zur Verhütung von elektrischem Schlag, Brand und Verletzungen sind die folgenden Punkte sorgfältig zu beachten.

- Beim Anschließen des Netzkabels an dieses Players sowie beim Abziehen des Kabels den Netzstecker stets fest halten.
- Unterlassen Sie das Anschließen und Abtrennen des Netzkabels mit nassen Händen.
- Das Netzkabel von Heizgeräten fernhalten.
- Auf keinen Fall schwere Gegenstände auf das Netzkabel stellen.
- Nicht versuchen, das Netzkabel selbst zu reparieren oder nachzugestalten.
- Säubern Sie den Stecker in regelmäßigen Abständen von Staub, Schmutz usw.
- Falls der Player fallen gelassen oder sonstwie beschädigt wurde, schalten Sie den Player in den Bereitschaftszustand, und ziehen Sie das Netzkabel ab.
- Falls der Player Rauch, ungewöhnliche Gerüche oder Geräusche abgibt, schalten Sie den Player in den Bereitschaftszustand, und ziehen Sie das Netzkabel ab.

■ Aufstellungsort

Eine Aufstellung des Players an den folgenden Orten vermeiden:

- In direkter Sonneneinstrahlung, neben Heizgeräten oder in Fahrzeugen, die mit geschlossenen Fenstern und Türen in praller Sonne geparkt sind.
- An Orten mit hoher Temperatur (mehr als 35°C) oder Feuchtigkeit (mehr als 90%).
- An sehr staubigen Orten.
- Vibrationen, Erschütterungen oder schiefe Unterlagen, da Bauteile im Geräteinneren Schaden nehmen können.

■ Nichtgebrauch

Den Player in den Bereitschaftszustand schalten, wenn es nicht verwendet wird.

Soll der Player längere Zeit nicht betrieben werden, sollte der Netzstecker von der Netzsteckdose getrennt werden.

■ Finger und andere Gegenstände aus dem Geräteinneren fernhalten

- Eine Berührung von Bauteilen im Geräteinneren ist gefährlich und kann einen schweren Geräteschaden verursachen. Auf keinen Fall versuchen, den Player zu zerlegen.
- Keine Fremdgegenstände auf das Disc-Fach legen.

■ Von Nässe und Magneten fernhalten

- Den Player von Blumenvasen, Badewannen, Waschbecken usw. fernhalten. Wenn eine auf den Player verschüttete Flüssigkeit in das Geräteinnere dringt, kann dies zu einem schweren Schaden führen.
- Auf keinen Fall magnetische bzw. Magneten enthaltende Gegenstände, z. B. Lautsprecherboxen, in die Nähe des Players bringen.

■ Aufstellung über anderen Komponenten

- Den Player in waagerechter Lage platzieren und keine schweren Gegenstände darauf abstellen.
- Diesen Player nicht auf einem Verstärker oder einer anderen Komponente aufstellen, die heiß werden kann.

■ Kondensatbildung

Unter den folgenden Bedingungen kann sich Kondensationsfeuchtigkeit auf der Abtasterlinse bilden:

- Unmittelbar nach Einschalten eines Heizgerätes in der Nähe.
- In einem mit Wasserdampf gefüllten oder sehr feuchten Raum.
- Wenn der Player von einem kalten an einen warmen Ort gebracht wurde.

Wenn sich Feuchtigkeit im Inneren dieses Players bildet, arbeitet es u.U. nicht einwandfrei. In einem solchen Fall die Stromzufuhr einschalten und etwa eine Stunde lang warten, bis die Feuchtigkeit verdunstet ist.

■ Bei verrauschtem Fernsehempfang

Je nach Empfangsbedingungen kann es vorkommen, daß das Fernsehbild gestört ist, wenn Fernsehprogramme betrachtet werden, während dieser Player eingeschaltet ist. Dies ist technisch bedingt; es handelt sich dabei nicht um eine Funktionsstörung dieses Players oder des Fernsehgerätes. Diesen Player in den Bereitschaftszustand schalten, wenn ein Fernsehprogramm betrachtet werden soll.

Lieferumfang des DVD-A160EG

Bitte das mitgelieferte Zubehör auf Vollständigkeit überprüfen.

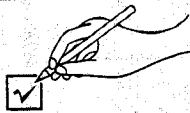

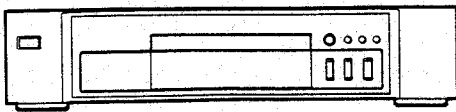
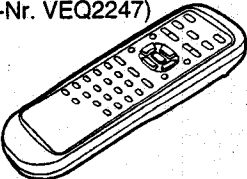
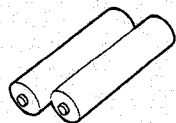
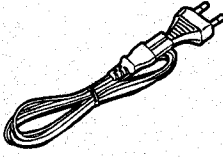
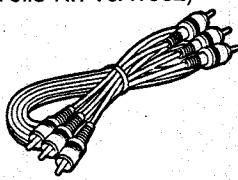
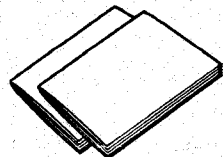
- | | | | | |
|---|--|---|---|--------------------------|
| <input checked="" type="checkbox"/> | <input type="checkbox"/> | <input type="checkbox"/> | <input type="checkbox"/> | <input type="checkbox"/> |
| | DVD-A160E Hauptgerät 1 Stck. | Fernbedienung 1 Stck.
(Teile-Nr. VEQ2247) | Trockenzellen 2 Stck.
für Fernbedienung [Größ „AA“ (R6P)] | |
|  | |  |  | |
| <input type="checkbox"/> | <input type="checkbox"/> | <input type="checkbox"/> | <input type="checkbox"/> | <input type="checkbox"/> |
| | Netzkabel 1 Stck.
(Teile-Nr. VJA0664-1) | Video/Audio-Kabel ... 1 Stck.
(Teile-Nr. VJA1062) | Bedienungsanleitung ... 2 Stck. | |
|  | |  |  | |
| | | | <input type="checkbox"/> | Garantie 1 |

Inhaltsverzeichnis

Vor der Inbetriebnahme:

Informationen für Ihre Sicherheit	2
Vorsichtsmaßnahmen	4
Lieferumfang des DVD-A160EG	4
Besondere Merkmale	10
Erläuterung von Fachausdrücken	11
Übersicht über die Bedienungselemente	16
• Hauptgerät	16
• Fernbedienung	16
Anzeigen an der Frontplatte	18
Grundlegende Anschlüsse	20
• Anschließen an ein Fernsehgerät und einen Videorecorder mit 21poligem Euro-AV-Anschluß	20
Optionale Video-Anschlüsse	22
• Anschließen an ein Fernsehgerät mit S-Video- Eingangsbuchse	22
• Anschließen an ein Fernsehgerät ohne 21poligen Euro- AV-Anschluß	22
Optionale Audio-Anschlüsse	24
• Wiedergabe von Digitalton über die optische Digitalton- Ausgangsbuchse	24
• Anschließen eines Decoders mit Dolby Digital (AC-3)- oder dts (digital theater systems: Digital-Theatersysteme)- Verarbeitung	26
Vorbereitungen für Fernbedienung	28
• Einlegen der Batterien	28
• Betriebsbereich der Fernbedienung	28

Grundlegende Bedienung:

Grundlegendes Wiedergabeverfahren	30
• Vor der Wiedergabe von DVDs/Video-CDs/CDs	30
• Grundlegendes Wiedergabeverfahren	30
• Beenden der Wiedergabe	34
Sprung vorwärts oder rückwärts	36
Standbild (Pause)	36
Schneller Vorlauf (Schneller Rücklauf)	38
Einzelbild-Weiterschaltung (Einzelbild-Zurückschaltung) [DVD/Video-CD]	38
Zeitlupenwiedergabe [DVD/Video-CD]	40
Abspielen von Video-CDs mit Wiedergabesteuerung ohne Menübenutzung [Video-CD]	40

Bedienung mit GUI-Anzeigen:

Allgemeine Information zu den GUI- Anzeigen	42
• Allgemeine Verfahren	42
Ausführliche Beschreibung der einzelnen GUI-Symbole	44
• Anzeige für Disc-Informationen (Für DVD)	44
• Anzeige für Disc-Informationen (Für Video-CD/CD)	46
• Anzeige für Spieler-Informationen	48
• Schnellsuche-Anzeige	48

Fortgeschrittene Bedienung:

Wiederholwiedergabe	50
• Wiederholtes Betrachten (Hören)	50
• Wiederholen eines bestimmten Abschnitts (A-B-Wiederholung)	52
Einspeichern von Marken für erneutes Betrachten (Hören)	54
• Einspeichern einer Marke	54
• Aufrufen/Löschen einer Marke	54
Programmgesteuerte Wiedergabe [Video-CD/CD]	56
Zufallswiedergabe [Video-CD/CD]	60
Wechseln der Sprache der Tonspur [DVD]	62
Ein- und Ausschalten der Gesangsstimmen bei Wiedergabe von „Karaoke“-Discs [DVD/Video-CD]	62
Wechseln der Sprache der Untertitel [DVD]	64
Betrachten einer Szene aus einem anderen Winkel [DVD]	66
Erzeugung eines fortschrittlichen virtuellen Surroundklang-Effekts (VSS) [DVDs mit Dolby Digital (AC-3)]	68
Gebrauch eines Titel-Menüs [DVD]	70
Gebrauch eines DVD-Menüs [DVD]	70

Systemeinstellungen:

Systemeinstellungen	72
• Allgemeine Systemeinstellverfahren	72
• Wahl der Sprache von Discs [DVD]	74
• Wahl der Einstufung (Kindersicherung) [DVD]	78
• Wahl der Sprache des Bildschirmmenüs	82
• Wahl des Formats der Bildschirmanzeige	82
• Wahl der Display-Helligkeit	86
• Wahl des TV-Bildschirmtyps	86
• Hinweise zum Bildformat (Bildseitenverhältnis des TV-Gerätes)	88
• Wahl der Digitalton-Ausgabe	90
• Sonstige Einstellungen	94

Hilfreiche Informationen:

Handhabung von Discs, Pflege und Instandhaltung	100
• Pflege der Außenflächen	100
Fehlersuche	102
• Selbstdiagnose-Anzeigefunktion	103
Technische Daten	108
Verzeichnis der Sprachen-Codes	110

Précautions

Lire attentivement ces précautions avant d'utiliser le lecteur.

■ Protection du cordon d'alimentation secteur

Pour éviter tout mauvais fonctionnement du lecteur et pour prévenir tout choc électrique, feu ou blessures physiques, observer les précautions suivantes.

- Tenir la fiche fermement pour brancher ou débrancher le cordon secteur sur le lecteur.
- Ne pas brancher ni débrancher le cordon d'alimentation avec des mains mouillées.
- Eloigner le cordon d'alimentation secteur des appareils de chauffage.
- Ne jamais poser d'objets lourds sur le cordon d'alimentation secteur.
- Ne pas tenter de réparer ou de modifier le cordon d'alimentation secteur de quelque façon que ce soit.
- Enlever la poussière, la saleté, etc. de la fiche à intervalles réguliers.
- Si le lecteur est tombé ou qu'il a été endommagé, mettre le lecteur en mode d'attente et débrancher la fiche d'alimentation.
- Si le lecteur dégage de la fumée, des mauvaises odeurs ou du bruit, mettre le lecteur en mode d'attente et débrancher la fiche d'alimentation.

■ Emplacement

Eviter de placer le lecteur dans des endroits:

- situés en plein soleil, près d'un radiateur ou dans un véhicule fermé.
- soumis à de hautes températures (plus de 35°C) ou une forte humidité (plus de 90%).
- très poussiéreux.
- soumis à des vibrations ou des chocs et sur des surfaces inclinées, car cela pourrait gravement endommager les pièces internes.

■ Périodes de non utilisation

Lorsqu'on ne se sert pas du lecteur, le mettre en mode d'attente.

Si le lecteur reste longtemps inutilisé, le débrancher de la prise secteur.

■ Doigts et objets à l'intérieur

- Il serait dangereux de toucher aux composants internes du lecteur, et cela pourrait gravement endommager le lecteur. Ne pas tenter de démonter le lecteur.
- Ne pas mettre de corps étrangers dans le tiroir du disque.

■ Eloigner de l'eau/des aimants

- Eloigner le lecteur des vases, baignoires, évier, etc. Si un liquide se renverse sur le lecteur, ce dernier risque d'être gravement endommagé.
- Ne jamais approcher d'objets magnétiques, par exemple des enceintes, au voisinage du lecteur.

■ Empilement

- Installer le lecteur à l'horizontale, et ne rien poser de lourd dessus.
- Ne pas mettre le lecteur sur un amplificateur ou sur un autre appareil qui risque de devenir chaud.

■ Condensation

De l'humidité risque de se former sur la lentille dans les cas suivants...

- Tout de suite après avoir allumé le chauffage.
- Dans une pièce embuée ou très humide.
- Si le lecteur est amené d'un environnement froid à une pièce chauffée.

Si de l'humidité se forme à l'intérieur du lecteur, il risque de ne plus fonctionner correctement. Dans ce cas, l'allumer et attendre environ une heure que l'humidité se soit évaporée.

■ Parasites sur l'écran pendant la réception de télévision

Selon les conditions de réception du signal télévisé, des parasites peuvent apparaître sur l'écran si le lecteur est resté sous tension. Ceci est normal. Mettre le lecteur en mode d'attente pour regarder la télévision.

Contenu du DVD-A160EG

Cocher les cases après avoir vérifié la présence des accessoires correspondants.



DVD-A160E Appareil principal 1

Télécommande 1
(No. de pièce VEQ2247)

Piles 2
pour la télécommande
[format "AA" (R6P)]

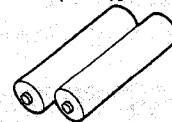
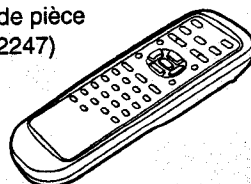
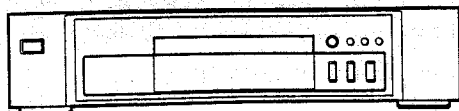

Cordon d'alimentation secteur 1
(No. de pièce VJA0664-1)

Câble vidéo/audio 1
(No. de pièce VJA1062)

Mode d'emploi 2

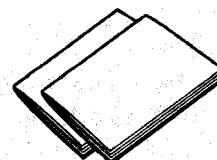
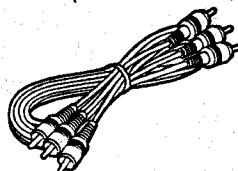
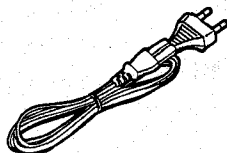

Garantie 1

Table des matières

Préparatifs:

Consignes de sécurité	3
Précautions	6
Contenu du DVD-A160EG	6
Caractéristiques	12
Définition des termes	13
Guide de référence des commandes	17
•Appareil principal	17
•Télécommande	17
Afficheur du panneau avant	19
Raccordements de base	21
•Raccordement d'un téléviseur et d'un magnétoscope avec prise Péritel de 21 broches	21
Raccordements vidéo facultatifs	23
•Raccordement d'un téléviseur avec connecteur d'entrée S-vidéo	23
•Raccordement d'un téléviseur sans prises Péritel de 21 broches	23
Raccordements audio facultatifs	25
•Ecoute de la sortie audio numérique via le connecteur de sortie audio numérique	25
•Raccordement d'un décodeur avec traitement Dolby Digital (AC-3) ou dts (digital theater systems: systèmes de théâtres numériques)	27
Préparation de la télécommande	29
•Mise en place des piles	29
•Portée de la télécommande	29

Fonctions de base:

Lecture de base	31
•Avant de lire des DVD/CD vidéo/CD	31
•Lecture de base	31
•Arrêt de la lecture	35
Saut avant ou arrière	37
Arrêt sur image (pause)	37
Avance rapide (retour rapide)	39
Avance image par image (recul image par image) [DVD/CD vidéo]	39
Lecture au ralenti [DVD/CD vidéo]	41
Lecture de CD vidéo avec commande de lecture sans utiliser les menus [CD vidéo]	41

Utilisation avec les écrans GUI:

Informations générales sur les écrans GUI	43
•Marche à suivre ordinaire	43
Explications détaillées de chacune des icônes GUI	45
•Écran des informations du disque (Pour DVD)	45
•Écran des informations du disque (Pour CD vidéo/CD)	47
•Écran des informations du lecteur	49
•Écran de recherche proportionnelle	49

Fonctions évoluées:

Lecture répétée	51
•Répétition du visionnement (écoute)	51
•Répétition de sections entre deux points donnés (répétition A-B)	53
Enregistrement de marqueurs dans la mémoire pour la répétition de visionnement (d'écoute)	55
•Enregistrement d'un marqueur dans la mémoire	55
•Rappel/effacement d'un marqueur	55
Lecture programmée [CD vidéo/CD]	57
Lecture aléatoire [CD vidéo/CD]	61
Changement de la langue de la piste son [DVD]	63
Mise en/hors service des voix des disques de "KARAOKE" [DVD/CD vidéo]	63
Changement de la langue des sous-titres [DVD]	65
Visionnement sous un autre angle [DVD]	67
Reproduction d'un effet de son surround virtuel évolué (VSS) [DVD Dolby Digital (AC-3)]	69
Utilisation d'un menu de titres [DVD]	71
Utilisation d'un menu DVD [DVD]	71

Paramètres de configuration:

Paramètres de configuration	73
•Procédures de réglage ordinaires des paramètres de configuration	73
•Sélection de la langue du disque [DVD]	75
•Sélection du niveau de classement [DVD]	79
•Sélection de la langue du menu d'affichage à l'écran	83
•Sélection du format d'affichage de l'affichage à l'écran	83
•Sélection de la luminosité de l'écran	87
•Sélection de l'écran du téléviseur	87
•A propos des images qui apparaissent sur l'écran du téléviseur (rapports d'image de l'écran)	89
•Sélection de la sortie numérique	91
•Autres réglages	95

Pour référence:

Maniement et entretien des disques	101
•Entretien	101
Guide de dépannage	104
•Fonction d'affichage d'auto-diagnostic	105
Spécifications	109
Liste des codes de langue	110

Vorzorgsmaatregelen

Gelieve deze voorzorgsmaatregelen door te lezen alvorens deze speler te gaan gebruiken.

■ Bescherming van het netsnoer

Neem de volgende punten in acht om defecten aan deze speler en gevaar voor elektrische schok, brand of persoonlijk letsel te voorkomen.

- Houd de stekker stevig vast wanneer u het netsnoer op deze speler aansluit of ervan loskoppelt.
- Sluit het netsnoer niet aan en haal het niet uit het stopcontact wanneer uw handen nat zijn.
- Houd het netsnoer uit de buurt van verwarmingstoestellen.
- Plaats nooit zware voorwerpen op het netsnoer.
- Probeer niet het netsnoer te repareren of het op een of andere manier te reconstrueren.
- Verwijder regelmatig stof, vuil e.d. van de stekker.
- Indien de speler op de grond gevallen is of andere beschadiging heeft opgelopen, dient u de speler in de standby-stand te zetten en de aansluiting op het stopcontact te verbreken.
- Indien de speler rook, een abnormale geur of een abnormaal geluid afgeeft, dient u de speler in de standby-stand te zetten en de aansluiting op het stopcontact te verbreken.

■ Plaatsing

Installeer de speler niet op plaatsen met:

- direct zonlicht, dichtbij verwarmingstoestellen, in een afgesloten auto.
- hoge temperaturen (meer dan 35°C) of hoge vochtigheid (meer dan 90%).
- veel stof.
- trillingen, schokken of op een hellend oppervlak, aangezien de interne onderdelen dan ernstig beschadigd kunnen raken.

■ Perioden van niet-gebruik

Schakel de speler in de standby-stand wanneer u het niet gebruikt.

Indien u de speler voor geruime tijd niet gaat gebruiken, dient u de stekker van het netsnoer uit het stopcontact te nemen.

■ Steek nooit uw vingers of andere voorwerpen in de speler

- Het aanraken van interne onderdelen van deze speler is gevaarlijk en kan ernstige beschadiging van de speler veroorzaken. Probeer niet de speler te demonteren.
- Plaats nooit voorwerpen die er niet horen op de disc-lade.

■ Houd de speler uit de buurt van water/magneten

- Plaats de speler niet in de buurt van een bloemenvaas, gootsteen, badkuip, e.d. Als er vloeistof in de speler wordt gemorst, kan dit ernstige beschadiging tot gevolg hebben.
- Breng nooit magnetische voorwerpen zoals luidsprekers dichtbij deze speler.

■ Installeren

- Installeer de speler horizontaal en plaats er nooit zware voorwerpen op.
- Plaats de speler niet op versterkers of op andere apparatuur die warm kan worden.

■ Condens

Vocht kan op de lens worden gevormd in de volgende omstandigheden...

- onmiddellijk nadat een verwarmingstoestel is aangezet.
- in een dampige of zeer vochtige kamer.
- wanneer de speler van een koude naar een warme omgeving wordt gebracht.

Indien vocht in deze speler wordt gevormd, zal de speler mogelijk niet meer juist werken. In dat geval dient u de speler in te schakelen en ongeveer een uur te wachten totdat het vocht is verdampt.

■ Indien er tijdens de ontvangst van een TV-programma storing is op de TV

Wanneer deze speler is ingeschakeld, kan er—afhankelijk van de ontvangstconditie van de TV—storing zijn op het TV-scherm terwijl u naar een TV-uitzending kijkt. Dit wijst niet op een defect van de speler of van de TV. Wanneer u naar een TV-uitzending wilt kijken, moet u deze speler in de standby-stand zetten.

DVD-A160EG Inhoud



Controleer de bijgeleverde accessoires en streep aan.

DVD-A160E Hoofdapparaat 1

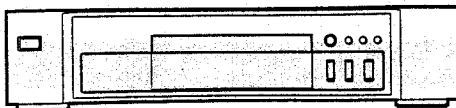

Netsnoer 1
(Onderdeelnr. VJA0664-1)

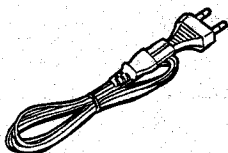

Afstandsbediening 1
(Onderdeelnr. VEQ2247)

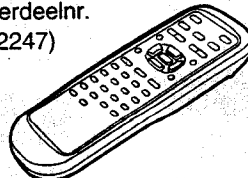

Video/audio kabel 1
(Onderdeelnr. VJA1062)

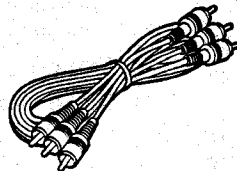

Batterijen 2
voor afstandsbediening
["AA" (R6P) formaat]

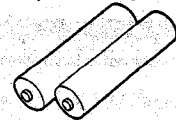

Gebruiksaanwijzing 2

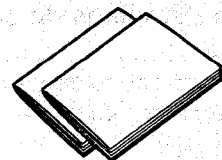

Garantie 1

Inhoudsopgave

Vorbereidingen:

informatie voor uw veiligheid	3
Vorzorgsmaatregelen	8
DVD-A160EG inhoud	8
Kenmerken	14
Definitie van termen	15
Overzicht van de bedieningstoetsen	17
• Hoofdapparaat	17
• Afstandsbediening	17
Display op het voorpaneel	19
Basisaansluitingen	21
• Aansluiten op een TV-toestel en een videorecorder die voorzien zijn van een 21-pins scart-aansluiting	21
Optionele video-aansluitingen	23
• Aansluiten op een TV-toestel dat voorzien is van een S-video ingangsaansluiting	23
• Aansluiten op een TV-toestel zonder 21-pins scart-aansluiting	23
Optionele audio-aansluitingen	25
• Luisteren naar digitaal geluid van de digitale audio-uitgangsaansluiting	25
• Aansluiten op een decoder met Dolby Digital (AC-3) verwerking of dts (digital theater systems: digitale bioscoopsystemen) verwerking	27
Vorbereiding voor afstandsbediening	29
• Plaatsen van de batterijen	29
• Bedieningsbereik van de afstandsbediening	29

Basisbedieningen:

Basisweergave	31
• Alvorens DVD's/Video-CD's/CD's af te spelen	31
• Basisweergave	31
• De weergave stoppen	35
Voorwaarts of achterwaarts overslaan	37
Stilstaand beeld (Pauze)	37
Snel vooruitgaan (Snel teruggaan)	39
Beeld-voor-beeld vooruitgaan (Beeld-voor-beeld teruggaan) [DVD/Video-CD]	39
Vertraagde weergave [DVD/Video-CD]	41
Weergave van video-CD's met weergavebesturing zonder gebruik te maken van de menu's [Video-CD]	41

Bediening met gebruik van GUI-schermen:

Algemene informatie over GUI-schermen	43
• Gemeenschappelijke procedures	43
Uitvoerige uitleg over elk GUI-icoon	45
• Scherm voor disc-informatie (Voor DVD)	45
• Scherm voor disc-informatie (Voor Video-CD/CD)	47
• Scherm voor speler-informatie	49
• Shuttle scherm	49

Geavanceerde bedieningen:

Herhaalde weergave	51
• Herhaald bekijken (beluisteren)	51
• Herhaalde weergave van een gedeelte tussen twee bepaalde punten (A-B herhaalfunctie)	53
Merktekens in het geheugen vastleggen om een scène (fragment) opnieuw te bekijken (beluisteren)	55
• Een merkteken in het geheugen vastleggen	55
• Een merkteken uit het geheugen terughalen/wissen	55
Geprogrammeerde weergave [Video-CD/CD]	57
Willekeurige weergave [Video-CD/CD]	61
Wijzigen van de taal van het geluidspoor [DVD]	63
AAN/UIT schakelen van de vocalen voor "KARAOKE" discs [DVD/Video-CD]	63
Wijzigen van de taal van de ondertitels [DVD]	65
Kijken vanuit een andere gezichtshoek [DVD]	67
Reproduceren van een geavanceerde virtueel surround-geluidseffect (VSS) [Dolby Digital (AC-3) DVD]	69
Gebruik maken van een titlenu [DVD]	71
Gebruik maken van een DVD-menu [DVD]	71

Aanvankelijke instellingen:

Aanvankelijke instellingen	73
• Gemeenschappelijke procedure voor de aanvankelijke instellingen	73
• Selecteren van de disc-talen [DVD]	75
• Selecteren van het waarderingsniveau [DVD]	79
• Selecteren van de taal voor het on-screen-display menu	83
• Selecteren van het displayformaat voor het on-screen display	83
• Selecteren van de helderheid van het display van de speler	87
• Selecteren van het formaat van het TV-scherm	87
• Betreffende de beelden die op het TV-scherm verschijnen (lengte-breedte verhoudingen van het scherm)	89
• Selecteren van de digitale uitgang	91
• Andra instellingar	95

Voor uw informatie:

Hanteren en onderhoud van discs	101
• Onderhoud	101
Stringzoeken	106
• Zelfdiagnose-displayfunctie	107
Technische gegevens	109
Taalcodelijst	110

Sehr geehrter Kunde

An dieser Stelle möchten wir Ihnen dafür danken, daß Sie sich für einen DVD/Video CD/CD Player von Panasonic entschieden haben. Wir möchten Sie nun bitten, diese Bedienungsanleitung aufmerksam durchzulesen und vor allem die Vorsichtsmaßregeln zu beachten, bevor Sie irgendwelche Bedienungsvorgänge am Player ausführen.

Besondere Merkmale

■ Hohe Bildqualität

● 10-Bit-Video-D/A-Wandler

Dank 10-Bit-Leistung reproduziert dieser D/A-Wandler Bilder mit höchster Originaltreue.

■ Hochwertiger Digitalton

● 96 kHz/24 Bit-Audio-D/A-Wandler

Da dieser Player Linear-PCM-Tonsignale mit 96 kHz/24 Bit, der höchsten Qualitätsstufe der DVD-Norm, verarbeiten kann, ist eine unübertroffene Klangqualität gewährleistet. Um 24-Bit Signale mit einer Abtastfrequenz von 96 kHz zu unterstützen, wird das Shaping-Rauschen dieses mehrstufigen Sigma-D/A-Wandlers bis zu 44 kHz linear gehalten, um eine Beeinträchtigung der Audiosignale auszuschließen. Dies sorgt dafür, daß die Klangreproduktion in allen Betriebsarten mit höchster Reinheit erfolgt.

● Digitalausgang im dts-Format (digital theater systems: Digital-Theatersysteme) (Siehe Seite 26.)

Nach Anschluß eines dts-Decoders (digital theater systems: Digital-Theatersysteme) bzw. eines Verstärkers mit eingebautem dts-Decoder ist die Wiedergabe von dts-Discs mit ihrem hochwertigen digitalen Surroundklang möglich.

■ Fortschrittliche VSS-Funktion (Virtual Surround Sound: Virtueller Surroundklang) (Siehe Seite 68.)

Selbst wenn nur zwei vordere Lautsprecher verwendet werden, kann durch einfaches Drücken der VSS-Taste (Virtual Surround Sound: Virtueller Surroundklang) während der Wiedergabe einer im Format Dolby Digital bespielten DVD (2 Kanäle oder mehr) ein virtueller Surround-Effekt erzielt werden. (Dieser Klangeffekt steht bei der Wiedergabe von Karaoke-DVDs nicht zur Verfügung, und er kann je nach der verwendeten DVD stärker oder schwächer ausgeprägt sein.)

■ Kompatibel zu DVDs (Video-CDs) im PAL- und im NTSC-Format

Dieser Player kann zur Wiedergabe von Discs verwendet werden, die im PAL- oder im NTSC-Format bespielt wurden. Um jedoch DVDs (Video-CDs) sowohl im PAL- als auch im NTSC-Format wiedergeben zu können, muß der Player an ein PAL-Fernsehgerät, das auf den Empfang im System PAL 525/60 ausgelegt ist, oder an ein Mehrfachsystem-Fernsehgerät angeschlossen werden.

■ GUI (Graphical User Interface: Grafische Benutzeroberfläche)-Anzeige (Siehe Seite 42.)

Durch einfaches Drücken der DISPLAY-Taste an der Fernbedienung können Informationen über den DVD/Video CD/CD Player und die jeweils eingelegte Disc auf dem Bildschirm zur Anzeige gebracht werden. Mit den Cursortasten der Fernbedienung lassen sich verschiedene Bedienungsvorgänge und Einstellungen des Players unter Betrachtung der Bildschirmanzeige bequem ausführen. Die Farbe und Position der GUI-Anzeige auf dem Bildschirm können wunschgemäß geändert werden.

■ Dialog-Verstärkung (Siehe Seite 32.)

Bei Wiedergabe von DVDs im Format Dolby Digital/5.1ch hebt diese Funktion den Pegel des Mittenkanals an, so daß der Dialog von Spielfilmen besser zu hören ist.

■ Vielseitige DVD-Merkmale

● Mehrfach-Tonspur-Funktion (Siehe Seite 62.)

Die Tonspur kann in bis zu 8 Sprachen wiedergegeben werden. (Die Anzahl verfügbarer Tonspursprachen richtet sich nach der jeweiligen Software.)

● Mehrfach-Untertitel-Funktion (Siehe Seite 64.)

Untertitel können in einer beliebigen von maximal 32 Sprachen angezeigt werden. (Die Anzahl verfügbarer Untertitelsprachen richtet sich nach der jeweiligen Software.)

● Mehrfach-Betrachtungswinkel-Funktion (Siehe Seite 66.)

Die Mehrfach-Betrachtungswinkel-Funktion gestattet es, den Betrachtungswinkel bei Szenen zu wählen, die aus mehreren Kamerawinkeln aufgenommen wurden. (Diese Funktion steht nur bei DVDs zur Verfügung, deren Bildmaterial mit mehreren Kamerawinkeln aufgezeichnet wurde.)

● Kindersicherung (Siehe Seite 78.)

Diese Funktion dient dazu, die Wiedergabe von DVDs zu sperren, die für bestimmte Betrachter (besonders für Kinder) ungeeignet sind.

■ Markier-Funktion (Siehe Seite 54.)

Dieser Player kann zur Speicherung von bis zu fünf Szenen programmiert werden, die sich dann jederzeit zur Wiedergabe abrufen lassen.

■ Von diesem Player unterstützte Disc-Formate

Dieser Player kann Discs abspielen, die eine der folgenden Kennzeichnungen tragen:



DVD
[8-cm-/12-cm-Discs]



Video-CDs
[8-cm-/12-cm-Discs]



CDs
[8-cm-/12-cm-Discs]

■ Nicht mit diesem Player kompatible Disc-Formate

● DVD mit einem anderen Regionalcode als „2“ oder „ALL“

- DVD-ROM
- DVD-R/DVD-RAM
- CD-ROM
- VSD
- CDV
- CD-G
- CD-RW
- DVD+RW
- CVD
- SVCD

etc.

● Nicht versuchen, eine Foto-CD oder CD-R mit diesem Player abzuspielen. (Anderenfalls können die auf der Disc aufgezeichneten Daten beschädigt werden.)

■ Regionalcode-Informationen

Dieser Player wurde so konstruiert und gefertigt, daß er auf die Regionalcode-Informationen anspricht, die auf eine DVD aufgezeichnet sind. Der diesem Player zugeordnete Regionalcode ist „2“. Wenn der auf einer DVD angegebene Regionalcode nicht mit dem Regionalcode dieses Players übereinstimmt, kann die betreffende Disc nicht mit diesem Player abgespielt werden. Dieser Player spielt DVDs für alle Bestimmungsgebiete (ALL) ab. DVDs mit den folgenden Kennzeichnungen können mit diesem Player abgespielt werden:

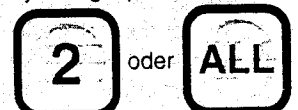

Erläuterung von Fachausdrücken

Betrachtungswinkel

Auf manchen DVDs sind Szenen aufgezeichnet, die gleichzeitig aus mehreren Kamerawinkeln aufgenommen wurden (die gleiche Szene wurde z. B. von vorn, von links, von rechts usw. gefilmt.) Bei solchen Discs kann ANGLE verwendet werden, um die Szene aus verschiedenen Winkeln zu betrachten.

CD-Titelnummer (Spurnummer)

Jedem auf einer Video-CD oder CD aufgezeichneten CD-Titel (Spur) ist eine Nummer zugeordnet, damit gewünschte CD-Titel (Spuren) rasch aufgesucht werden können.

Digitaler Audio-Ausgang (optisch)

Der digitale Audio-Ausgang (optisch) wandelt elektrische Signale in optische Signale um, bevor sie an den Verstärker geleitet werden. Dieses Verfahren bietet eine Reihe von Vorteilen, einschließlich Unempfindlichkeit gegenüber elektrischen Einstrahlungen von externen Quellen, Unterdrückung von Rauscherzeugung und minimaler Auswirkungen auf die Umgebung.

DVD

Diese Abkürzung von „Digital-Video-Disc“ bezeichnet eine optische Disc hoher Dichte, auf der Bild- und Tonmaterial unter Verwendung von Digitalsignalen mit hoher Aufnahmequalität aufgezeichnet sind. Unter Einsatz einer neuen Video-Kompressionstechnik (MPEG 2) und einer Aufnahmetechnik hoher Dichte ermöglicht das DVD-Format lange Aufzeichnungen (z. B. kompletter Spielfilme) von Videoprogrammen mit uneingeschränkten Laufbildeigenschaften, die hohen ästhetischen Ansprüchen an die Wiedergabequalität gerecht werden. Eine DVD besteht aus zwei 0,6 mm starken Discs, die zusammengefügt sind. Die Datenaufzeichnungsdichte ist um so höher, je dünner die Disc ist, so daß die DVD eine größere Speicherkapazität als eine einzige Disc mit einer Stärke von 1,2 mm besitzt. Da die beiden dünnen Discs zusammengeklebt sind, besteht für die Zukunft die Möglichkeit einer doppelseitigen Aufzeichnung, die noch längere Wiedergabezeiten ermöglicht.

Halbbild

Bei herkömmlichen Fernsehsystemen setzt sich jedes Vollbild aus zwei Halbbildern zusammen, die jeweils die Hälfte der Videoinformationen (im Videosignal) enthalten.

Halbbild-Standbild

Nur jeweils ein Halbbild (die Hälfte der Videoinformationen) wird auf dem Bildschirm angezeigt, so daß die Auflösung geringer wirkt. Das Bild ist jedoch nicht verschwommen.

Kapitelnummer

Diese Nummern sind auf DVDs aufgezeichnet. Jeder Titel ist in eine Reihe von nummerierten Abschnitten („Kapiteln“) unterteilt, um ein rasches Aufsuchen gewünschter Stellen eines Videoprogramms anhand dieser Nummern zu gestatten.

Spielzeitanzeige

Dabei handelt es sich um die Zeit, die während der Wiedergabe ab dem Anfang einer Disc oder eines Titels verstrichen ist. Anhand dieser Zeitanzeige lassen sich gewünschte Szenen schnell lokalisieren. (Bei bestimmten Discs arbeitet diese Funktion u.U. nicht.)

Titelnummer

Wenn zwei oder mehr Spielfilme auf einer DVD aufgezeichnet sind, so wird jeder dieser Titel mit einer Nummer (1, 2 usw.) versehen.

Untertitel

Bei der Wiedergabe von DVDs, auf denen Dialoge in mehreren Sprachen aufgezeichnet ist, erscheinen Untertitel am unteren Bildschirmrand.

Video-CD

Video-CDs sind mit Bild- und Tonmaterial in einer Qualität bespielt, die der Aufnahmequalität von Videocassetten entspricht. Dieser Spieler ist zum Abspielen von Video-CDs mit Wiedergabesteuerung (Version 2.0) geeignet.

Vollbild

Die Einzelbilder von Video- und Fernsehsignalen werden als Vollbilder bezeichnet.

Vollbild-Standbild

Die beiden Halbbilder des Vollbilds werden abwechselnd auf dem Bildschirm angezeigt, so daß sich ein verschwommenes Bild ergibt. Die Bildqualität ist jedoch besser als die von Halbbildern.

Wiedergabesteuerung

Bei Video-CDs (Version 2.0) können die zur Betrachtung bzw. zum Hören gewünschten Szenen oder Informationen bequem anhand von Menüs gewählt werden, die in den Bildschirm des Fernsehgerätes eingeblendet werden.

Cher client

Permettez-nous de profiter de cette occasion pour vous remercier d'avoir acheté ce lecteur DVD/CD vidéo/CD Panasonic. Nous vous recommandons plus particulièrement d'étudier attentivement le mode d'emploi avant de faire fonctionner le lecteur et de bien tenir compte des précautions indiquées.

Caractéristiques

■ Haute qualité d'image

● Convertisseur N/A vidéo 10 bits

Avec sa capacité de 10 bits, ce convertisseur N/A restitue des images parfaitement fidèles.

■ Haute qualité du son

● Convertisseur N/A audio 96 kHz/24 bits

Ce lecteur supporte les signaux linéaires 96 kHz/24 bits, ce qui représente les meilleures spécifications pour les normes DVD, en vue d'une restitution fidèle. Pour supporter le son 24 bits à échantillonnage de 96 kHz, le bruit de mise en forme de ce convertisseur N/A de type sigma multi-niveaux numérique est maintenu à un niveau linéaire jusqu'à 44 kHz, ce qui empêche absolument toute distorsion des signaux audio importants. Le résultat essentiel, c'est que le son est fidèlement restitué dans tous les modes disponibles.

● Sortie numérique dts (digital theater systems: systèmes de théâtres numériques) (Voir page 27.)

En raccordant un décodeur dts (digital theater systems: systèmes de théâtres numériques) ou un amplificateur incorporant un décodeur dts, il sera possible de bénéficier de la haute qualité du son surround des disques dts.

■ Fonction VSS (Virtual Surround Sound: son surround virtuel) de pointe (Voir page 69.)

Même si l'on n'utilise que deux enceintes avant, il suffit d'appuyer sur la touche VSS (Virtual Surround Sound: son surround virtuel) pendant la lecture d'un DVD Dolby Digital (2 canaux et plus) pour obtenir un effet surround arrière. (Ceci n'est pas possible avec les DVD karaoké. Par ailleurs, l'effet peut varier en fonction du type de DVD.)

■ Compatible avec les DVD (CD vidéo) PAL et les DVD (CD vidéo) NTSC

Ce lecteur est capable de lire des disques enregistrés au format PAL ou NTSC.

Toutefois, le lecteur devra être raccordé à un téléviseur PAL capable de recevoir le système PAL 525/60 ou à un téléviseur multi-systèmes capable de lire à la fois les DVD PAL (CD vidéo) et les DVD NTSC (CD vidéo).

■ Écrans GUI (Graphical User Interface: interface utilisateur graphique) (Voir page 43.)

Il suffit d'appuyer sur la touche DISPLAY de la télécommande pour afficher les informations du lecteur DVD/CD vidéo/CD et du disque à l'écran du téléviseur, ce qui facilite l'identification. L'utilisateur effectue les opérations et les réglages du lecteur en toute facilité avec les touches de curseur de la télécommande, tout en regardant l'écran du téléviseur. Il est également possible de modifier la couleur et l'emplacement de l'écran GUI.

■ Accentuer les dialogues (Voir page 33.)

Pendant la lecture d'un programme Dolby Digital/5.1 canaux, cette fonction accentue le niveau sonore du canal central, ce qui permet de mieux percevoir les dialogues d'un film.

■ Caractéristiques DVD polyvalentes

● Fonction multi-pistes son (Voir page 63.)

La piste son propose 8 langues au choix. (Le nombre de langues de la piste son dépend du disque.)

● Fonctions multi-sous-titres (Voir page 65.)

Les sous-titres peuvent être affichés dans 32 langues au choix. (Le nombre de langues des sous-titres dépend du disque.)

● Fonction multi-angles (Voir page 67.)

La fonction multi-angle permet de choisir l'angle de vue des scènes prises sous différents angles (limité aux disques DVD avec enregistrement d'angles multiples).

● Fonction de verrouillage parental (Voir page 79.)

Cette fonction permet d'interdire la lecture des DVD ne convenant pas à certains publics (en particulier les enfants).

■ Fonction de marqueur (Voir page 55.)

Le lecteur est capable de mémoriser un maximum de 5 scènes, que l'on pourra rappeler instantanément à la demande.

■ Formats de disques supportés par ce lecteur

Le lecteur pourra lire les disques portant les labels suivants:



DVD

[Disques de 8 cm/
disques de 12 cm]

CD vidéo

[Disques de 8 cm/
disques de 12 cm]

CD

[Disques de 8 cm/
disques de 12 cm]

■ Disques qui ne peuvent être lus sur ce lecteur

● DVD d'un numéro local autre que "2" ou "ALL"

- DVD-ROM
- DVD-R/DVD-RAM
- CD-ROM
- VSD
- CDV
- CD-G
- CD-RW
- DVD+RW
- CVD
- SVCD

etc.

● Ne pas tenter de lire des CD photo ou des CD-R.

(Sinon, les données du disque risquent d'être endommagées.)

■ Information de gestion locale

Le lecteur est conçu et fabriqué de façon à respecter l'information de gestion locale enregistrée sur les DVD. Le numéro de région du lecteur est "2". Si le numéro de région indiqué sur le DVD ne correspond pas au numéro de région du lecteur, le lecteur ne pourra pas lire ce disque. Le lecteur est capable de lire les DVD fabriqués pour "TOUTES (ALL)" les régions. Le lecteur est capable de lire les DVD portant les labels suivants:



OU



Définition des termes

Angle

Certains DVD contiennent des scènes qui ont été enregistrées simultanément sous plusieurs angles (par exemple la même scène a été prise de face, du côté gauche, du côté droit, etc.). Avec ces disques, la même scène pourra être visionnée sous un angle différent à l'aide de la touche ANGLE.

CD vidéo

Ces disques renferment des images et des sons d'une qualité équivalente à celle d'une bande vidéo. Ce lecteur supporte également les CD vidéo dotés de la commande de lecture (version 2.0).

Chiffres de temps

Ils représentent le temps de lecture qui s'est écoulé depuis le début du disque ou du titre. Ils permettent également de repérer rapidement une scène spécifique. (Ils ne fonctionnent pas avec tous les disques.)

Commande de lecture

Elle est enregistrée sur un CD vidéo (version 2.0). Les scènes ou l'information à visionner (ou à écouter) peuvent être sélectionnées interactivement sur l'écran du téléviseur en regardant le menu affiché sur cet écran.

Connecteur de sortie audio numérique (optique)

Le connecteur de sortie audio numérique (optique) convertit les signaux électriques en signaux optiques et les envoie à l'amplificateur. Il possède donc un certain nombre de caractéristiques spéciales, dont l'immunité aux interférences électriques des sources externes, la capacité d'empêcher la formation de bruit, et des répercussions minimales sur l'environnement extérieur.

DVD

Ce terme représente un disque optique à haute densité sur lequel des images et des sons de haute qualité ont été enregistrés à l'aide de signaux numériques. Les DVD, qui incorporent une nouvelle technologie de compression vidéo (MPEG 2) et une technologie d'enregistrement à haute densité, permettent de longs enregistrements d'images cinématographiques (par exemple un film entier) d'une grande qualité esthétique.

Un DVD est formé de deux disques minces de 0,6 mm d'épaisseur qui sont collés l'un à l'autre. Puisque plus le disque est mince et plus la densité d'enregistrement de l'information est élevée, un disque DVD affiche une plus grande capacité qu'un seul disque de 1,2 mm d'épaisseur. Les deux disques minces étant collés l'un à l'autre, il est possible d'envisager à l'avenir une lecture sur deux faces, ce qui donnerait une durée de lecture encore plus longue.

Image

Les images individuelles d'un document vidéo ou d'un téléviseur s'appellent des images.

Image fixe

Les deux champs s'affichent alternativement sur l'écran du téléviseur, de sorte que l'image est floue. Néanmoins, la qualité d'image est meilleure qu'avec les images de champ.

Numéro de chapitre

Ces numéros sont enregistrés sur les disques DVD. Un titre est subdivisé en plusieurs sections, chacune ayant un numéro, et il est possible de rechercher rapidement des passages spécifiques d'une présentation vidéo à l'aide de ces numéros.

Numéro de plage

Ce sont des numéros attribués aux plages et qui sont enregistrés sur les CD vidéo et les CD. Ils permettent de rechercher rapidement des plages spécifiques.

Numéro de titre

Ces numéros sont enregistrés sur les disques DVD. Si un disque renferme deux films ou plus, ces films sont numérotés "titre 1", "titre 2", etc.

Sous-titres

Ce sont les dialogues qui s'affichent en bas de l'écran, et qui sont préenregistrés sur certains DVD.

Champ

La moitié des informations vidéo (signaux vidéo) d'une image s'appelle un champ. Avec les systèmes de télévision classiques, une image (un écran) se compose de deux champs.

Champ fixe

Un seul champ (la moitié des informations vidéo) s'affiche sur l'écran du téléviseur, de sorte que la définition semble médiocre. Néanmoins, il n'y a pas de flou à l'écran.

Geachte Klant

Wij stellen er prijs op u te bedanken voor de aankoop van deze Panasonic DVD/Video-CD/CD-speler. Wij raden u ten eerste aan deze Gebruiksaanwijzing aandachtig door te lezen alvorens deze speler voor de eerste keer te bedienen en vooral aandacht te schenken aan de voorzorgsmaatregelen.

Kenmerken

■ Superieure beeldkwaliteit

● 10 bit video D/A omzetter

De D/A (digitaal/analoog) omzetter met een capaciteit van 10 bit zorgt voor een getrouwe weergave van fijne beelden.

■ Superieure geluidskwaliteit

● 96 kHz/24 bit audio D/A omzetter

Deze speler is in staat om 96 kHz/24 bit lineaire PCM signalen (de hoogste specificaties voor het geluid dat op DVD's is opgenomen) getrouw weer te geven. Om het verwerken van 96 kHz bemonstering/24 bit geluid mogelijk te maken, wordt de vormingsruis van deze multi-niveau digitale sigmatype D/A omzetter laag gehouden tot aan het niveau van 44 kHz, zodat de belangrijke audiosignalen geenszins worden beïnvloed. Het resultaat hiervan is dat het geluid in al zijn diverse aspecten getrouw wordt weergegeven.

● dts (digital theater systems: digitale bioscoopssystemen) digitale uitgang (Zie blz. 27.)

Door een dts (digital theater systems) decoder of een versterker met een ingebouwde dts-decoder aan te sluiten, kunt u genieten van het superieure digitale surroundgeluid van dts-discs.

■ Geavanceerde functie voor Virtueel Surround Geluid (VSS: Virtual Surround Sound) (Zie blz. 69.)

Zelfs wanneer enkel twee voorluidsprekers worden gebruikt, kan een achtergrond surround-effect worden verkregen door gewoon de VSS (Virtual Surround Sound: Virtueel Surround Geluid) toets in te drukken tijdens weergave van een Dolby Digital DVD (2 of meer kanalen). (Dit effect werkt niet met DVD Karaoke discs. Bovendien kan dit effect verschillend zijn afhankelijk van de soort DVD die wordt gebruikt.)

■ Geschikt voor het afspelen van PAL DVD-discs (video-CD's) en NTSC DVD-discs (video-CD's)

Deze speler kan discs afspelen die in het PAL-formaat of NTSC-formaat zijn opgenomen.

Om zowel PAL DVD-discs (video-CD's) als NTSC DVD-discs (video-CD's) te kunnen afspelen, dient deze speler te worden aangesloten op een PAL tv-toestel dat in staat is om het PAL 525/60 systeem te ontvangen of op een Multi-systeem tv-toestel.

■ GUI (Graphical User Interface: Grafische Interface voor de Gebruiker) schermen (Zie blz. 43.)

Door gewoon de DISPLAY toets op de afstandsbediening in te drukken, kan informatie van de DVD/Video-CD/CD-speler en de disc op het tv-scherm worden aangegeven voor gemakkelijke identificatie. U kunt de bedieningen en instellingen van de speler gemakkelijk uitvoeren door de cursortoetsen op de afstandsbediening in te drukken terwijl u de aanwijzingen op het tv-scherm volgt. De kleur en de positie van het GUI scherm kunnen worden veranderd.

■ Versterken van het volumeniveau voor dialogen (Zie blz. 33.)

Tijdens weergave van Dolby Digital/5.1 kanalen software, zal deze functie het geluidsniveau van het middenkanaal versterken zodat filmdialogen gemakkelijker te horen zijn.

■ Veelzijdige DVD kenmerken

● Multi-audio functie (Zie blz. 63.)

Het geluidsspoor kan in maximaal 8 verschillende talen worden beluisterd. (Het aantal beschikbare talen voor het geluidsspoor hangt af van de software.)

● Multi-ondertitels functie (Zie blz. 65.)

Voor het aangeven van de ondertitels kunt u kiezen uit maximaal 32 verschillende talen. (Het aantal beschikbare talen voor de ondertitels hangt af van de software.)

● Multi-gezichtshoek functie (Zie blz. 67.)

Met deze functie kunt u de gewenste gezichtshoek kiezen voor het bekijken van scènes die vanuit een aantal verschillende gezichtshoeken werden opgenomen. (Alleen voor DVD-discs die met meerdere camera-opnamehoeken zijn opgenomen.)

● Door de ouders te bedienen vergrendelfunctie (Zie blz. 79.)

Deze functie kan worden gebruikt om de weergave van DVD software die niet geschikt is voor bepaalde soorten publiek (vooral kinderen) onmogelijk te maken.

■ Marker geheugenfunctie (Zie blz. 55.)

U kunt maximaal 5 posities in het geheugen van deze speler vastleggen en deze uit het geheugen terughalen wanneer u wilt.

■ Door deze speler ondersteunde discformaten

Deze speler is geschikt voor het afspelen van discs die voorzien zijn van een van de volgende kentekens:



DVD

[8 cm disc/
12 cm disc]



Video-CD

[8 cm disc/
12 cm disc]



CD

[8 cm disc/
12 cm disc]

■ Discs die met deze speler niet kunnen worden afgespeeld

● DVD met een ander streeksnummer dan "2" of "ALL"

- DVD-ROM
- DVD-R/DVD-RAM
- CD-ROM
- VSD
- CDV
- CD-G
- CD-RW
- DVD+RW
- CVD
- SVCD

enz.

● Probeer niet Photo-CD of CD-R op deze speler af te spelen. (Als u dit doet, kunnen de gegevens op de disc beschadigd raken.)

■ Streekbeheer Informatie

Deze speler is ontworpen en gefabriceerd om te reageren op de Streekbeheer Informatie die op een DVD-disc is opgenomen. Het Streeksnummer van deze speler is "2". Indien het Streeksnummer dat op de DVD-disc is vermeld, niet overeenkomt met het Streeksnummer van deze speler, kan deze speler de betreffende disc niet afspelen. Deze speler kan DVD-discs afspelen die bestemd zijn voor "ALL" streken. Deze speler kan DVD-discs afspelen die voorzien zijn van een van de volgende symbolen:



of



Definitie van termen

Beeld

Deze term verwijst naar de individuele beelden op een video of op het tv-scherm.

Digitale audio-uitgangsaansluiting (Optisch)

De digitale audio-uitgangsaansluiting (optisch) zet elektrische signalen om in optische signalen en stuurt deze naar de versterker. Deze aansluiting biedt dientengevolge een aantal speciale voordelen zoals onvatbaarheid voor elektrische storing van externe bronnen, verhindering van ruisvorming, en minimale invloed op de externe omgeving.

DVD

Dit is een optische disc met hoge dichtheid, waarop beelden en geluid van hoge kwaliteit door middel van digitale signalen zijn opgenomen. Door toepassing van een nieuwe video-compressie technologie (MPEG 2) en een hoge-dichtheid opnametechnologie, maakt DVD het mogelijk esthetisch aangepaste full-motion video met een lange speelduur op te nemen (een hele speelfilm kan bijvoorbeeld worden opgenomen).

Een DVD bestaat uit twee dunne discs (elk 0,6 mm dik) die aan elkaar zijn vastgehecht. Hoe dunner de disc, hoe groter de dichtheid waarmee de informatie kan worden opgenomen; een DVD heeft daarom een grotere opname-capaciteit dan een enkelvoudige dikke disc van 1,2 mm. Aangezien de twee dunne discs aan elkaar zijn vastgehecht, bestaat de mogelijkheid om in de toekomst DVD's met dubbele-kant weergave te produceren en aldus een nog langere speelduur te verkrijgen.

Gezichtshoek (ANGLE)

Sommige DVD's bevatten scènes die tegelijkertijd vanuit een aantal verschillende hoeken zijn opgenomen (dezelfde scène is opgenomen van vooraan, van de linkerzijde, van de rechterzijde, enz.). Met zulke discs kunt u de ANGLE toets gebruiken om de scène vanuit verschillende hoeken te bekijken.

Hoofdstuknummer

Deze nummers zijn op DVD-discs opgenomen. Een titel is onderverdeeld in verschillende secties, die elk genummerd zijn; aan de hand van deze nummers kunt u bepaalde gedeelten van een videoprogramma snel opsporen.

Ondertitels

Dit is de dialoog die op sommige DVD-discs is opgenomen en die aan de onderzijde van het scherm verschijnt.

Stilstaand beeld

De twee velden worden afwisselend op het tv-scherm aangegeven, zodat het beeld wazig is. De beeldkwaliteit is echter beter dan die van veldbeelden.

Stilstaand veld

Slechts één veld (de helft van de video-informatie) wordt op het tv-scherm aangegeven, zodat de schijnbare beelddefinitie laag is. Er is echter geen wazigheid op het scherm.

Tijdindicatie

Deze indicatie geeft de weergavetijd aan die verstreken is sinds het begin van een disc of titel. Aan de hand hiervan kunt u een specifieke scène snel terugvinden. (Met sommige discs zal deze functie mogelijk niet werken.)

Titelnummer

Deze nummers zijn op DVD-discs opgenomen. Wanneer een disc twee of meer films bevat, zijn deze films genummerd als titel 1, titel 2 enz.

Tracknummer

Deze nummers zijn toegewezen aan de tracks die op video-CD's en CD's zijn opgenomen. Aan de hand hiervan kunt u specifieke tracks snel terugvinden.

Veld

Een "veld" is de helft van de video-informatie (videosignaal) in een beeld. Bij conventionele tv-systemen bestaat een signaalbeeld (één scherm) uit twee velden.

Video-CD

Een video-CD bevat beeld- en geluidsopnamen van een kwaliteit die gelijk is aan die van videotapes. Met deze speler kunt u ook video-CD's met weergavebesturing (versie 2.0) weer geven.

Weergavebesturing

Dit is informatie die op een video-CD (versie 2.0) is opgenomen. De scènes of informatie die u wilt bekijken (of beluisteren) kunt u kiezen op het menu-scherm dat op de TV-monitor verschijnt.

Übersicht über die Bedienungselemente

Hauptgerät

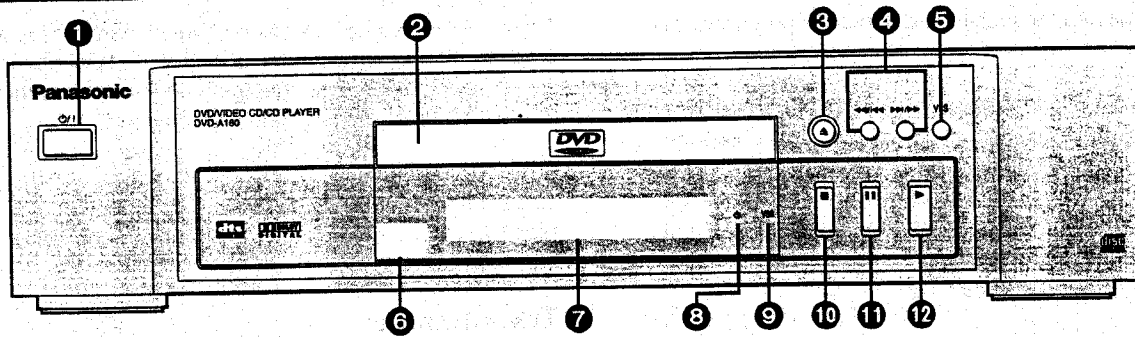

Seite

- 1 POWER-(Netz-) Schalter (⏻/⏻) 30
Mit diesem Schalter wird der Player aus der elektrischen Betriebsbereitschaft heraus eingeschaltet. Auch im Bereitschaftszustand nimmt der Player eine geringe Menge Strom auf.
- 2 Disc-Fach 30
- 3 OPEN/CLOSE-(Disc-Fach-) Taste (▲)..... 30
- 4 SKIP/SEARCH-(Sprung/Suchlauf-) Tasten (◀◀/▶▶) 32, 36, 38, 40
- 5 VSS-(Virtual Surround Sound: Virtuelle Surroundklang-) Taste 68

Seite

- 6 Fernbedienungs-Signalsensor 28
- 7 Anzeigefeld 18
- 8 STANDBY-(Bereitschafts-) Anzeige (⏻)
Wenn der Player an eine Steckdose angeschlossen ist, leuchtet diese Anzeige im Bereitschaftszustand und erlischt beim Einschalten des Netzschalters.
- 9 VSS-(Virtual Surround Sound: Virtuelle Surroundklang-) Anzeige 68
- 10 STOP-(Stopp-) Taste (■) 34
- 11 PAUSE-(Pause-) Taste (⏸) 36
- 12 PLAY-(Wiedergabe-) Taste (▶) 30

Fernbedienung

Seite

- 1 POWER-(Netz-) Taste (⏻) 30
- 2 STOP-(Stopp-) Taste (■) 34
- 3 SKIP-(Sprung-) Tasten (◀◀, ▶▶) 32, 36
- 4 TITLE-(Titel-) Taste 32, 70
- 5 Cursortasten (▲, ▼, ◀, ▶)/SELECT-(Eingabe-) Taste 32
- 6 DISPLAY-(Display-) Taste 42
- 7 AUDIO-(Audio-) Taste 62
- 8 SUBTITLE-(Untertitel-) Taste 64
- 9 MARKER-(Markier-) Taste 54
- 10 PLAY MODE-(Wiedergabe-Betriebsarten-) Taste 56, 58, 60
- 11 REPEAT MODE-(Wiederhol-Betriebsarten-) Taste 50
- 12 CANCEL-(Lösch-) Taste 42, 54, 58, 74, 76
- 13 A-B REPEAT(A-B-Wiederhol-) Taste 52
- 14 SETUP-(Systemeinstellungs-) Taste 72
- 15 OPEN/CLOSE-(Disc-Fach-) Taste (▲)..... 30
- 16 PAUSE-(Pause-) Taste (⏸) 36
- 17 PLAY-(Wiedergabe-) Taste (▶) 30
- 18 SLOW/SEARCH-(Zeitlupen/Suchlauf-) Tasten (◀◀, ▶▶) 38, 40
- 19 MENU-(Menü-) Taste 32, 40, 70
- 20 RETURN-(Rückkehr-) Taste 32, 42, 72
- 21 ANGLE-(Betrachtungswinkel-) Taste 66
- 22 Zifferntasten 32
 - Wahl einer 2stelligen Nummer
 - Beispiel: Zur Wahl der Spur 23
 - „≥10“, „2“ und dann „3“ drücken.
- 23 VSS-(Virtual Surround Sound: Virtuelle Surroundklang-) Taste 68

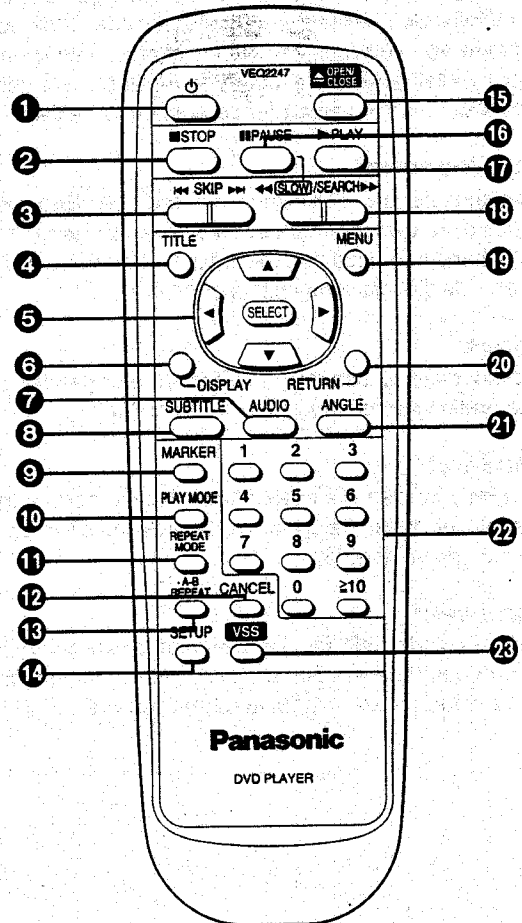

Guide de référence des commandes

Appareil principal

Page

- | | | |
|----|--|----------------|
| 1 | Interrupteur POWER (alimentation) (⏻/⏻) | 31 |
| | Appuyer sur cet interrupteur pour commuter le lecteur du mode d'attente au mode de marche et vice versa. En mode d'attente, le lecteur continue de consommer une petite quantité de courant. | |
| 2 | Tiroir du disque | 31 |
| 3 | Touche OPEN/CLOSE (ouverture/fermeture) (▲) | 31 |
| 4 | Touches SKIP/SEARCH (saut/recherche) (◀◀/◀◀, ▶▶/▶▶) | 33, 37, 39, 41 |
| 5 | Touche VSS (Virtual Surround Sound: son surround virtuel) | 69 |
| 6 | Détecteur de télécommande | 29 |
| 7 | Fenêtre d'affichage | 19 |
| 8 | Voyant (STANDBY) (attente) (⏻) | |
| | Quand le lecteur est raccordé au secteur, ce témoin s'allume en mode d'attente et il s'éteint lorsque le lecteur est allumé. | |
| 9 | Voyant VSS (Virtual Surround Sound: son surround virtuel) | 69 |
| 10 | Touche STOP (arrêt) (■) | 35 |
| 11 | Touche PAUSE (pause) (⏸) | 37 |
| 12 | Touche PLAY (lecture) (▶) | 31 |

Télécommande

Page

- | | | |
|----|--|--------------------|
| 1 | Interrupteur POWER (alimentation) (⏻) | 31 |
| 2 | Touche STOP (arrêt) (■) | 35 |
| 3 | Touches SKIP (saut) (◀◀, ▶▶) | 33, 37 |
| 4 | Touche TITLE (titre) | 33, 71 |
| 5 | Touches de curseur (▲, ▼, ◀, ▶)/Touche SELECT (sélection) | 33 |
| 6 | Touche DISPLAY (affichage) | 43 |
| 7 | Touche AUDIO (audio) | 63 |
| 8 | Touche SUBTITLE (sous-titres) | 65 |
| 9 | Touche MARKER (marqueur) | 55 |
| 10 | Touche PLAY MODE (mode de lecture) | 57, 59, 61 |
| 11 | Touche REPEAT MODE (mode de répétition) | 51 |
| 12 | Touche CANCEL (annulation) | 43, 55, 59, 75, 77 |
| 13 | Touche A-B REPEAT (répétition A-B) | 53 |
| 14 | Touche SETUP (configuration) | 73 |
| 15 | Touche OPEN/CLOSE (ouverture/fermeture) (▲) | 31 |
| 16 | Touche PAUSE (pause) (⏸) | 37 |
| 17 | Touche PLAY (lecture) (▶) | 31 |
| 18 | Touches SLOW/SEARCH (ralenti/recherche) (◀◀, ▶▶) | 39, 41 |
| 19 | Touche MENU (menu) | 33, 41, 71 |
| 20 | Touche RETURN (retour) | 33, 43, 73 |
| 21 | Touche ANGLE (angle) | 67 |
| 22 | Touches numériques | 33 |
| | • Pour sélectionner un numéro à deux chiffres
Exemple: Pour sélectionner la page 23
Appuyer sur "≥10", "2" et "3". | |
| 23 | Touche VSS (Virtual Surround Sound: son surround virtuel) | 69 |

Overzicht van de bedieningstoetsen

Hoofdapparaat

Bladzijde

- | | | |
|----|---|----------------|
| 1 | POWER schakelaar (aan/uit) (⏻/⏻) | 31 |
| | Indrukken om de speler aan of uit te schakelen. In de uitgeschakelde stand verbruikt de speler nog een geringe hoeveelheid stroom. | |
| 2 | Disc-lade | 31 |
| 3 | OPEN/CLOSE toets (disc-lade openen/sluiten) (▲) | 31 |
| 4 | SKIP/SEARCH toetsen (overslaan/zoeken) (◀◀/◀◀, ▶▶/▶▶) | 33, 37, 39, 41 |
| 5 | VSS toets (Virtual Surround Sound: virtueel surround-geluid) | 69 |
| 6 | Sensor voor afstandsbedieningsignalen | 29 |
| 7 | Display | 19 |
| 8 | STANDBY indicator (stand-by stand) (⏻) | |
| | Wanneer de speler op een stopcontact is aangesloten, zal deze indicator branden in de uitgeschakelde stand en uitgaan wanneer de speler wordt ingeschakeld. | |
| 9 | VSS indicator (Virtual Surround Sound: virtueel surround-geluid) | 69 |
| 10 | STOP toets (stoppen) (■) | 35 |
| 11 | PAUSE toets (pauzeren) (⏸) | 37 |
| 12 | PLAY toets (weergeven) (▶) | 31 |





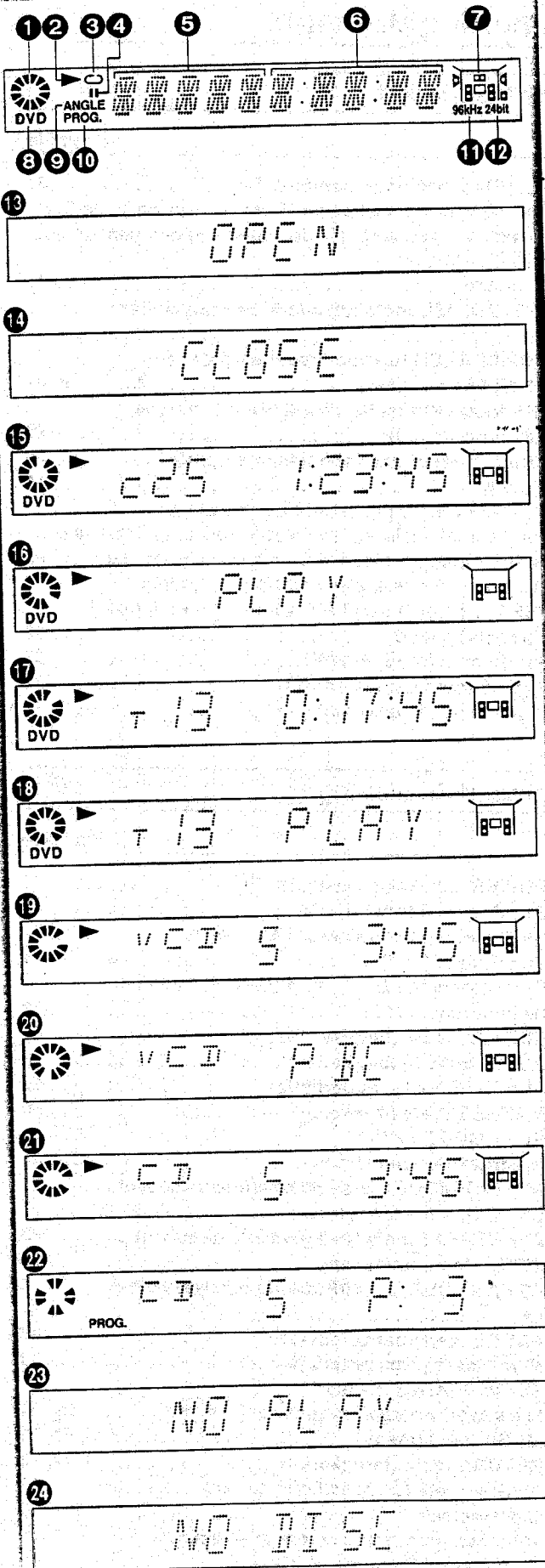

Afstandsbediening

Bladzijde

- | | | |
|----|---|--------------------|
| 1 | POWER schakelaar (aan/uit) (⏻) | 31 |
| 2 | STOP toets (stoppen) (■) | 35 |
| 3 | SKIP toetsen (overslaan) (◀◀, ▶▶) | 33, 37 |
| 4 | TITLE toets (titel) | 33, 71 |
| 5 | Cursortoetsen (▲, ▼, ◀, ▶)/SELECT toets (selecteren) | 33 |
| 6 | DISPLAY toets (display kiezen) | 43 |
| 7 | AUDIO toets (audio-keuze) | 63 |
| 8 | SUBTITLE toets (ondertitels) | 65 |
| 9 | MARKER toets (markeren) | 55 |
| 10 | PLAY MODE toets (weergavefunctie kiezen) | 57, 59, 61 |
| 11 | REPEAT MODE toets (herhaalfunctie kiezen) | 51 |
| 12 | CANCEL toets (annuleren) | 43, 55, 59, 75, 77 |
| 13 | A-B REPEAT toets (A-B gedeelte herhalen) | 53 |
| 14 | SETUP toets (instellen) | 73 |
| 15 | OPEN/CLOSE toets (disc-lade openen/sluiten) (▲) | 31 |
| 16 | PAUSE toets (pauzeren) (⏸) | 37 |
| 17 | PLAY toets (weergeven) (▶) | 31 |
| 18 | SLOW/SEARCH toetsen (vertraagd weergeven/zoeken) (◀◀, ▶▶) | 39, 41 |
| 19 | MENU toets (menu) | 33, 41, 71 |
| 20 | RETURN toets (terugkeren) | 33, 43, 73 |
| 21 | ANGLE toets (gezichtshoek kiezen) | 67 |
| 22 | Cijfertoetsen | 33 |
| | • Om een getal van 2 cijfers te selecteren
Voorbeeld: Om track 23 te kiezen
Druk achtereenvolgens op "≥10", "2" en "3". | |
| 23 | VSS toets (Virtual Surround Sound: virtueel surround-geluid) | 69 |

Anzeigen an der Frontplatte



- 1  Rotiert während der Wiedergabe.
Rotiert schnell im oder entgegen dem Uhrzeigersinn während des schnellen Vorlaufs (Rücklaufs). (Siehe Seite 38.)
Rotiert langsam im oder entgegen dem Uhrzeigersinn während der Zeitlupenwiedergabe. [DVD/Video-CD] (Siehe Seite 40.)
- 2  Leuchtet im Stoppzustand.
- 3  Leuchtet bei Wiedergabe.
Blinkt bei eingeschalteter Fortsetzungs-Funktion. (Siehe Seite 34.)
- 4  Leuchtet bei Wiederholwiedergabe. (Siehe Seite 50.)
- 5  Leuchtet in der Standbild-(Pausen-) Betriebsart. (Siehe Seite 36.)
- 6  Zeigt die Titelnummer/Kapitelnummer an. [DVD]
Zeigt die CD-Titelnummer (Spurnummer) an. [Video-CD/CD]
- 7  Zeigt die verstrichene Spielzeit ab dem Anfang eines Titels (einer Spur) während der Wiedergabe an.
- 8  Zeigt Informationen über die Anzahl der Audiokanäle der momentan abgespielten Disc an (z. B. 2ch oder 5.1ch).

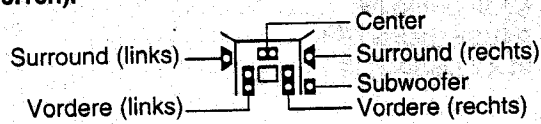

- 8  Leuchtet, wenn eine DVD eingelegt ist.
- 9  Leuchtet auf, wenn ein anderer Betrachtungswinkel gewählt werden kann. [DVD] (Siehe Seite 66.)
- 10  Leuchtet bei programmgesteuerter Wiedergabe. [Video-CD/CD] (Siehe Seite 56.)
- 11  Leuchtet bei Wiedergabe von Linear-PCM-Ton mit einer Abtastfrequenz von 96 kHz.
- 12  Leuchtet bei Wiedergabe von 24-Bit-Linear-PCM-Ton.
- 13  Leuchtet, wenn das Disc-Fach offen ist.
- 14  Leuchtet, wenn das Disc-Fach geschlossen (eingefahren) wird.
- 15  Leuchtet während der Wiedergabe einer DVD.
- 16  Leuchtet während der Wiedergabe einer interaktiven DVD.*
- 17  Leuchtet während der Wiedergabe einer Karaoke-DVD.
- 18  Leuchtet während der Wiedergabe einer interaktiven Karaoke-DVD.*
- 19  Leuchtet während der Wiedergabe einer Video-CD.
- 20  Leuchtet während der Wiedergabe einer Video-CD mit Wiedergabesteuerung.
- 21 Leuchtet während der Wiedergabe einer CD.
- 22 Leuchtet, wenn die CD-Titelnummer (Spurnummer) zur Einspeicherung (für programmgesteuerte Wiedergabe) gewählt wird. [Video-CD/CD] (Siehe Seite 58.)
- 23 Leuchtet, wenn keine Wiedergabe möglich ist.
 - DVDs, bei denen die Wiedergabe über den Menüeintrag „2 Kindersicherung“ im Set Up Menü gesperrt wurde. (Siehe Seite 78.)
 - DVDs mit einem anderen Regionalcode als „2“ oder „ALL“. (Siehe Seite 10.)
- 24 Leuchtet, wenn keine Disc eingelegt ist.

*Interaktive DVDs enthalten Szenen, die aus mehreren Kamerawinkeln aufgenommen wurden, Erzählungen usw.

Afficheur du panneau avant

- ①  Tourne pendant la lecture.
Tourne rapidement vers la droite ou vers la gauche pendant une avance rapide (un retour rapide). (Voir page 39.)
Tourne lentement vers la droite ou vers la gauche pendant une lecture au ralenti. [DVD/CD vidéo] (Voir page 41.)



S'allume pendant l'arrêt.

- ② S'allume pendant la lecture.
Clignote quand la fonction RESUME est activée. (Voir page 35.)
- ③ S'allume pendant la lecture répétée. (Voir page 51.)
- ④ S'allume pendant un arrêt sur image (pause). (Voir page 37.)
- ⑤ Indique le numéro du titre/chapitre. [DVD]
Indique le numéro de la plage. [CD vidéo/CD]
- ⑥ Indique le temps de lecture écoulé depuis le début du titre/de la plage en cours.
- ⑦ Indique l'information de canal audio enregistrée sur le disque en cours de lecture (ex. 2 canaux ou 5.1 canaux).

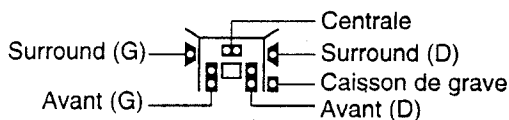

- ⑧ S'allume quand un DVD est chargé.
- ⑨ S'allume lorsqu'il est possible de modifier l'angle. [DVD] (Voir page 67.)
- ⑩ S'allume pendant la lecture programmée. [CD vidéo/CD] (Voir page 57.)
- ⑪ S'allume à la lecture d'un signal PCM linéaire échantillonné à 96 kHz.
- ⑫ S'allume à la lecture d'un signal PCM de 24 bits.
- ⑬ S'allume lorsque le tiroir du disque est ouvert.
- ⑭ S'allume pendant la fermeture du tiroir du disque (tiroir rentré).
- ⑮ S'allume pendant la lecture d'un DVD.
- ⑯ S'allume pendant la lecture d'un DVD interactif.*
- ⑰ S'allume pendant la lecture d'un DVD de Karaoke.
- ⑱ S'allume pendant la lecture d'un DVD de Karaoke interactif.*
- ⑲ S'allume pendant la lecture d'un CD vidéo.
- ⑳ S'allume pendant la lecture d'un CD vidéo avec commande de lecture.
- ㉑ S'allume pendant la lecture d'un CD.
- ㉒ S'allume lorsque le numéro de plage est sélectionné en vue d'une mémorisation (lecture programmée). [CD vidéo/CD] (Voir page 59.)
- ㉓ S'allume quand la lecture est impossible.
- DVD pour lesquels la lecture est interdite par le réglage de "2 Restriction par classe". (Voir page 79.)
 - DVD avec un numéro local autre que "2" ou "ALL". (Voir page 12.)
- ㉔ S'allume quand il n'y a pas de disque dans le lecteur.

*Un DVD interactif est un logiciel DVD qui comprend des angles, histoires, etc. multiples.

Display op het voorpaneel

- ①  Draait tijdens weergave.
Draait snel naar rechts of naar links tijdens snel vooruitgaan (teruggaan). (Zie blz. 39.)
Draait langzaam naar rechts of naar links tijdens vertraagde weergave. [DVD/Video-CD] (Zie blz. 41.)



Brandt in de stopstand.

- ② Brandt tijdens weergave.
Knippert wanneer de hervattingsfunctie (RESUME) AAN is. (Zie blz. 35.)
- ③ Brandt tijdens herhaalde weergave. (Zie blz. 51.)
- ④ Brandt tijdens stilstaand beeld (weergavepauze). (Zie blz. 37.)
- ⑤ Geeft het titelnummer/hoofdstuknummer aan. [DVD]
Geeft het tracknummer aan. [Video-CD/CD]
- ⑥ Geeft de verstreken weergavetijd aan vanaf het begin van de titel/track tijdens weergave.
- ⑦ Geeft de audiokanaalinformatie aan die op de nu afspelende disc is opgenomen (b.v. 2ch of 5.1ch).

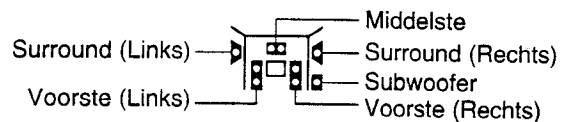

- ⑧ Brandt wanneer een DVD in de lade is geplaatst.
- ⑨ Brandt wanneer de gezichtshoek veranderd kan worden. [DVD] (Zie blz. 67.)
- ⑩ Brandt tijdens geprogrammeerde weergave. [Video-CD/CD] (Zie blz. 57.)
- ⑪ Brandt tijdens weergave van een disc die in Linear PCM 96 kHz bemonstering is opgenomen.
- ⑫ Brandt tijdens weergave van een disc die in Linear PCM 24 bit is opgenomen.
- ⑬ Brandt wanneer de disc-lade geopend is.
- ⑭ Brandt wanneer de disc-lade gesloten is.
- ⑮ Brandt tijdens weergave van een DVD.
- ⑯ Brandt tijdens weergave van een interactieve DVD.*
- ⑰ Brandt tijdens weergave van een DVD Karaoke.
- ⑱ Brandt tijdens weergave van een interactieve DVD Karaoke.*
- ⑲ Brandt tijdens weergave van een video-CD.
- ⑳ Brandt tijdens weergave van een video-CD met weergavebesturing.
- ㉑ Brandt tijdens weergave van een CD.
- ㉒ Brandt wanneer het tracknummer voor opslaan in het geheugen is geselecteerd (voor geprogrammeerde weergave). [Video-CD/CD] (Zie blz. 59.)
- ㉓ Brandt wanneer weergave niet mogelijk is.
- DVD's waarvan weergave verboden is door de "2 Ratings" instelling. (Zie blz. 79.)
 - DVD met een ander streeknummer dan "2" of "ALL". (Zie blz. 14.)
- ㉔ Brandt wanneer er geen disc in de lade is geplaatst.

*Een interactieve DVD is een DVD-software die verschillende gezichtshoeken, verhalen enzovoort bevat.

Grundlegende Anschlüsse

- Sicherstellen, daß dieser Player und alle anzuschließenden Geräte entweder in den Bereitschaftszustand geschaltet oder ausgeschaltet sind, und das Netzkabel abziehen, bevor irgendwelche Anschlüsse hergestellt werden.
- Darauf achten, daß die Entlüftungsschlitze der Geräte nicht blockiert sind, und die Aufstellung so vornehmen, daß für ausreichende Luftzirkulation gesorgt ist.
- Vor dem Anschließen anderer Geräte in deren Bedienungsanleitung nachschlagen.
- Beim Anschließen der Audio- und Videokabel die Farbcodierung der Stecker und Buchsen sorgfältig beachten.
- Das richtige Bildseitenverhältnis (4:3 oder 16:9) für das angeschlossene Fernsehgerät bei der ursprünglichen Einstellung („6 TV Bildschirmformat“) wählen. (Siehe Seite 86.)

Hinweis:

- Bei DVD-Wiedergabe kann es vorkommen, daß die Lautstärke des Fernsehgerätes niedriger ist als beim Empfang von Fernsehsendungen. In einem solchen Fall die Lautstärke auf den gewünschten Pegel einstellen.

Den DVD/Video CD/CD Player direkt an das Fernsehgerät anschließen

Wird der DVD/Video CD/CD Player über einen Videorecorder an das Fernsehgerät angeschlossen, ist bei manchen DVDs und bei der Bildwiedergabe möglich. Daher wird dringend davon abgeraten, den DVD/Video CD/CD Player an einen Videorecorder anzuschließen, wenn die Heimunterhaltungsanlage zusammengestellt wird.

- Beim Betrachten von Videocassetten den Player in den Bereitschaftszustand schalten.

Anschließen an ein Fernsehgerät und einen Videorecorder mit 21poligem Euro-AV-Anschluß

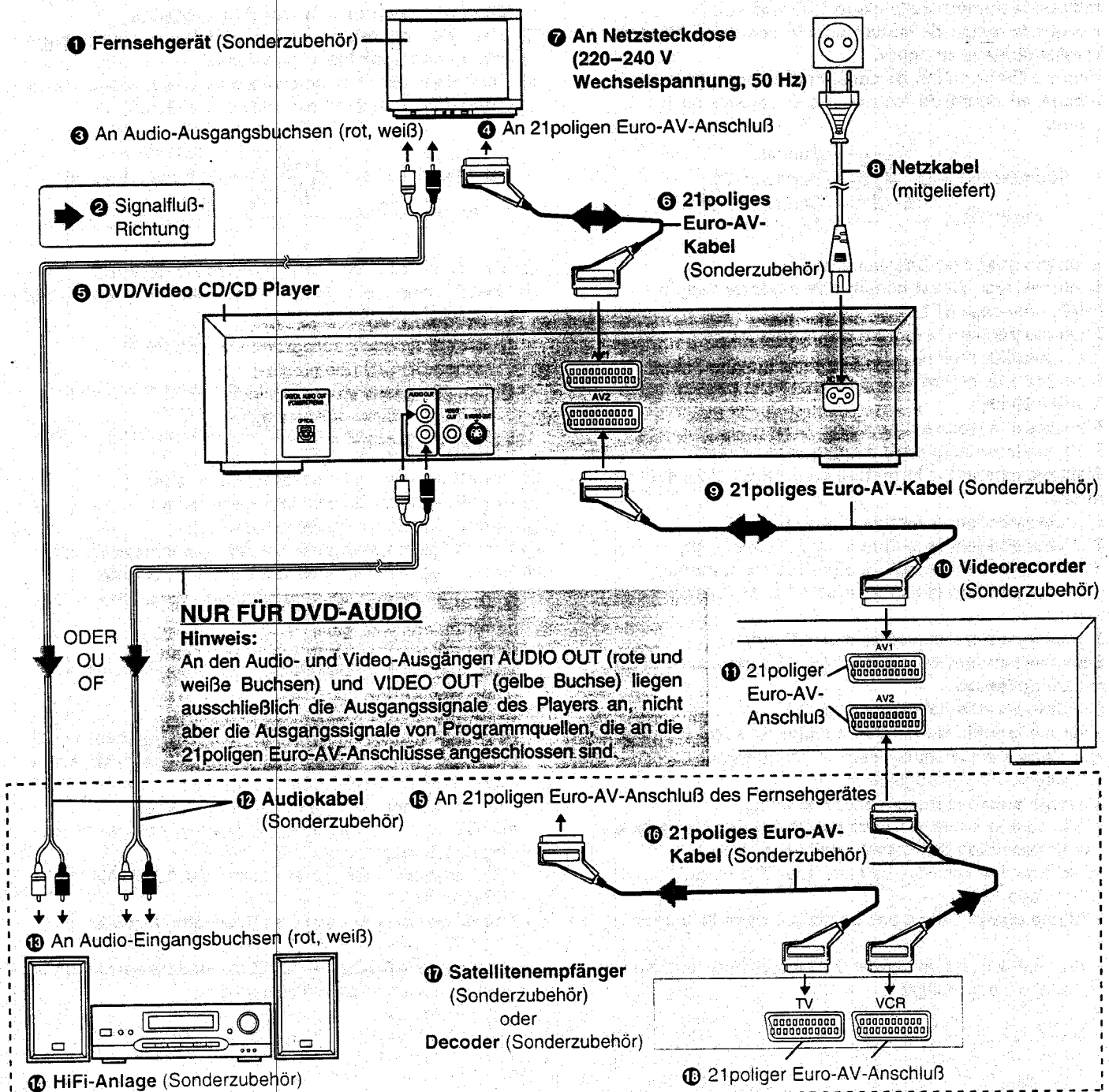

Raccordements de base

- S'assurer que le lecteur et les autres appareils à raccorder sont en mode d'attente ou hors tension et débranchés du secteur avant de brancher le cordon secteur.
- Ne pas obstruer les orifices de ventilation des appareils, et les disposer de façon à assurer une bonne circulation d'air.
- Lire attentivement tout le mode d'emploi avant de raccorder d'autres appareils.
- Bien respecter le codage couleur pour le raccordement des câbles audio et vidéo.
- Sélectionner le type d'écran au réglage initial de "6 Image télé" en fonction du téléviseur (4:3 ou 16:9). (Voir page 87.)

Remarque:

- Pendant la lecture d'un DVD, le volume du téléviseur risque d'être inférieur à celui des émissions de télévision, etc. Dans ce cas, régler le volume au niveau voulu.

Raccorder le lecteur DVD/CD vidéo/CD directement au téléviseur.

Si le lecteur DVD/CD vidéo/CD est raccordé au téléviseur via le magnétoscope, la lecture de l'image risque de ne pas s'effectuer normalement avec certains DVD. Il est donc vivement recommandé de ne pas raccorder le lecteur DVD/CD vidéo/CD directement au magnétoscope lorsque l'on configure un système de divertissement familial.

- Pour visionner les images du magnétoscope, mettre le lecteur en mode d'attente.

Raccordement d'un téléviseur et d'un magnétoscope avec prise Péritel de 21 broches

- 1 Téléviseur (en option)
- 2 Direction du flux de signal
- 3 Vers les connecteurs de sortie audio (rouge, blanc)
- 4 Vers la prise Péritel de 21 broches
- 5 Lecteur DVD/CD vidéo/CD
- 6 Câble Péritel de 21 broches (en option)
- 7 Vers la prise secteur (CA 220-240 V, 50 Hz)
- 8 Cordon d'alimentation secteur (fourni)
- 9 Câble Péritel de 21 broches (en option)
- 10 Magnétoscope (en option)
- 11 Prise Péritel de 21 broches

POUR LES DVD AUDIO UNIQUEMENT

Remarque:

Les signaux audio et vidéo envoyés par les connecteurs AUDIO OUT (rouge et blanc)/connecteur VIDEO OUT (jaune) ne proviennent que du lecteur, et non des autres sources raccordées aux prises Péritel.

- 12 Câble audio (en option)
- 13 Vers les connecteurs d'entrée audio (rouge, blanc)
- 14 Appareil audio (en option)
- 15 Vers la prise Péritel de 21 broches du téléviseur
- 16 Câble Péritel de 21 broches (en option)
- 17 Récepteur satellite (en option) ou Décodeur (en option)
- 18 Prise Péritel de 21 broches

Basisaansluitingen

- Zorg ervoor dat deze speler en andere aan te sluiten apparatuur in de stand-by stand staan of zijn uitgeschakeld en haal het netsnoer uit het stopcontact, alvorens met het aansluiten te beginnen.
- Zorg ervoor dat de ventilatie-openingen op de aan te sluiten apparaten door niets worden afgesloten en installeer de apparaten zodanig dat de lucht onbelemmerd kan circuleren.
- Lees de betreffende gebruiksaanwijzingen alvorens andere apparatuur aan te sluiten.
- Neem de kleurencodes in acht bij het aansluiten van de audiokabels en videokabels.
- Selecteer bij de aanvankelijke instelling "6 TV Aspect" het geschikte schermtype in overeenstemming met uw TV-toestel (4:3 of 16:9). (Zie blz. 87.)

Opmerking:

- Tijdens het afspelen van een DVD is het mogelijk dat het volumeniveau van de TV lager zal zijn dan tijdens het kijken naar TV-uitzendingen, enz. In dit geval dient u het volume op het gewenste niveau in te stellen.

Sluit uw DVD/Video-CD/CD-speler direct op uw tv-toestel aan.

Indien de DVD/Video-CD/CD-speler via een videorecorder op het tv-toestel is aangesloten, is het mogelijk dat de beeldweergave van sommige DVD's niet normaal zal zijn. Het is daarom ten stelligste aan te bevelen dat u de DVD/Video-CD/CD-speler niet op uw videorecorder aansluit wanneer u uw audio-Video systeem installeert.

- Om te kijken naar beelden van de videorecorder, dient u de speler in de standby-stand te zetten.

Aansluiten op een TV-toestel en een videorecorder die voorzien zijn van een 21-pins scart-aansluiting

- 1 TV-toestel (optie)
- 2 Richting van de signaalstroom
- 3 Naar audio-uitgangsaansluitklemmen (rood, wit)
- 4 Naar 21-pins scart-aansluiting
- 5 DVD/Video-CD/CD-speler
- 6 21-pins scartkabel (optie)
- 7 Naar stopcontact (AC 220-240 V, 50 Hz)
- 8 Netsnoer (bijgeleverd)
- 9 21-pins scartkabel (optie)
- 10 Videorecorder (optie)
- 11 21-pins scart-aansluiting

ALLEEN VOOR DVD-AUDIO

Opmerking:

De audio- en videosignalen die via de AUDIO OUT aansluitbussen (rood en wit)/VIDEO OUT aansluitbus (geel) worden uitgevoerd, zijn alleen afkomstig van de DVD en niet van andere bronnen die op de scart-aansluitingen zijn aangesloten.

- 12 Audiokabel (optie)
- 13 Naar audio-ingangsaansluitklemmen (rood, wit)
- 14 Audio-installatie (optie)
- 15 Naar 21-pins scart-aansluiting van TV-toestel
- 16 21-pins scartkabel (optie)
- 17 Satelliet-ontvanger (optie) of Decoder (optie)
- 18 21-pins scart-aansluiting

Optionale Video-Anschlüsse

Anschließen an ein Fernsehgerät mit S-Video-Eingangsbuchse

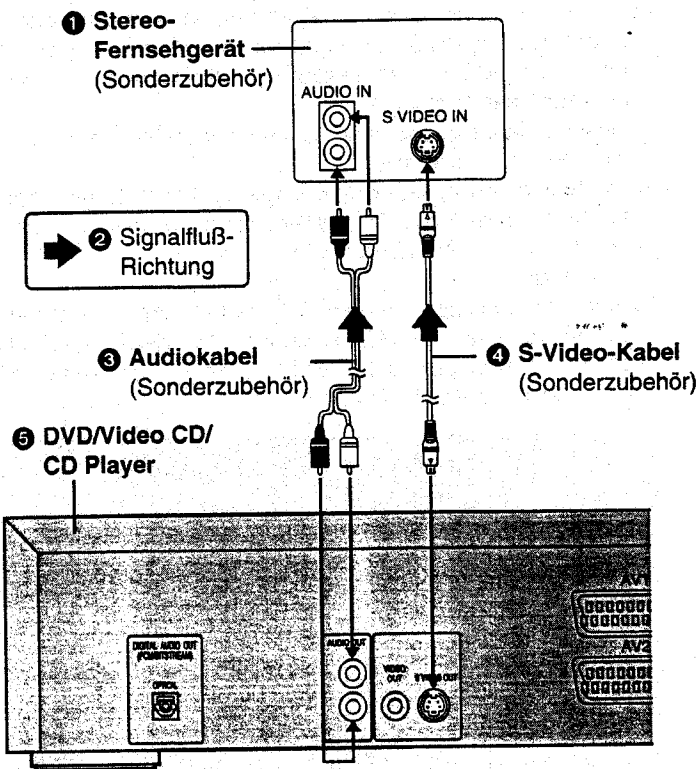

S-Video-Ausgangsbuchse

Um ein schärferes Bild zu erzielen, trennt die S-Video-Ausgangsbuchse (Separat-Video) das Farbsignal (C) vom Leuchtdichtesignal (Y), bevor diese beiden Signale dem Fernsehgerät zugeleitet werden.

Um die optimale Bildqualität zu erhalten, ein S-Video-Kabel (Sonderzubehör) zum Anschließen des Players an ein Fernsehgerät verwenden, das mit einer S-Video-Eingangsbuchse ausgestattet ist.

Diesen Player nicht auf einem Verstärker oder einer anderen Komponente aufstellen, die heiß werden kann.

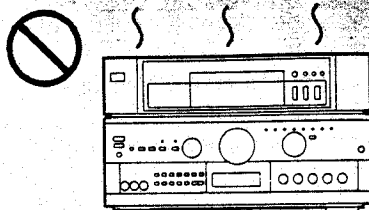

Anschließen an ein Fernsehgerät ohne 21poligen Euro-AV-Anschluß

Bei einem Stereo-Fernsehgerät

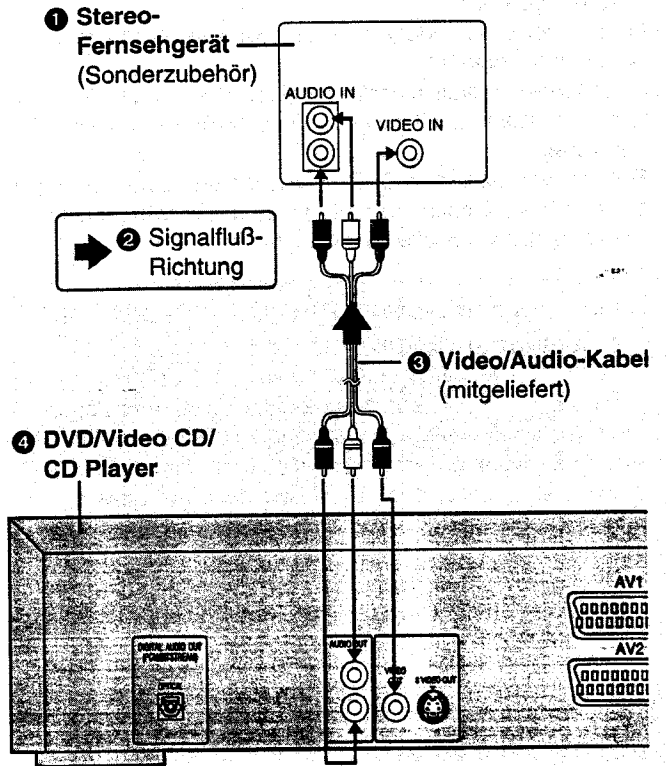

Bei einem monauralen Fernsehgerät

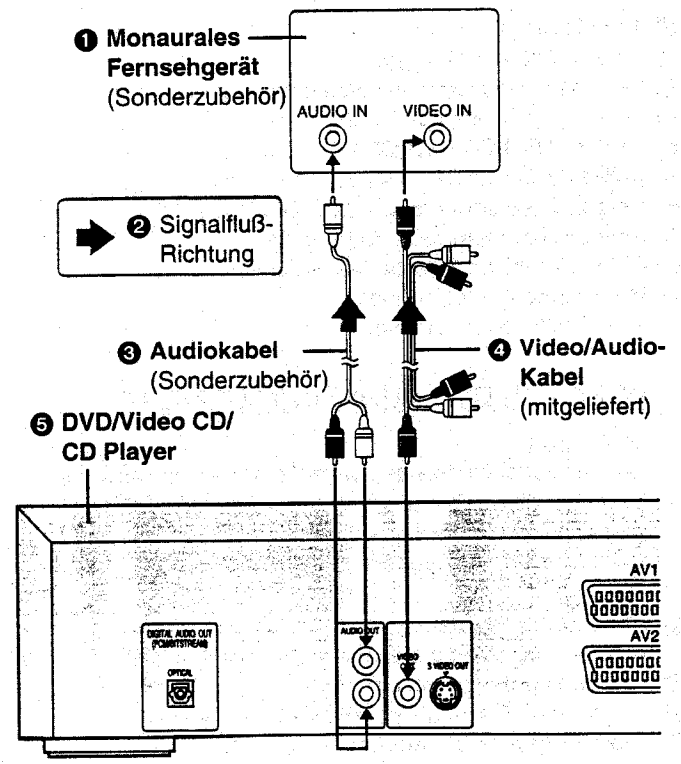

Hinweis:

- An den Audio-Ausgangsbuchsen AUDIO OUT liegen ausschließlich die Ausgangssignale des Players an, nicht aber die Ausgangssignale von Programmquellen, die an die 21poligen Euro-AV-Anschlüsse angeschlossen sind.

Raccordements vidéo facultatifs

Raccordement d'un téléviseur avec connecteur d'entrée S-vidéo

- ① Téléviseur stéréo (en option)
- ② Direction du flux de signal
- ③ Câble audio (en option)
- ④ Câble S-vidéo (en option)
- ⑤ Lecteur DVD/CD vidéo/CD

Connecteur de sortie S-vidéo

Le connecteur de sortie S-vidéo sépare les signaux de couleur (C) des signaux de luminance (Y) avant de les envoyer au téléviseur de façon à obtenir une image plus nette.

Pour obtenir la meilleure clarté d'image possible, utiliser le câble S-vidéo (en option) pour raccorder le lecteur à un téléviseur doté d'un connecteur d'entrée S-vidéo.

Raccordement d'un téléviseur sans prises Péritel de 21 broches

■ Si le téléviseur est stéréo

- ① Téléviseur stéréo (en option)
- ② Direction du flux de signal
- ③ Câble vidéo/audio (fourni)
- ④ Lecteur DVD/CD vidéo/CD

■ Si le téléviseur est monophonique

- ① Téléviseur monophonique (en option)
- ② Direction du flux de signal
- ③ Câble audio (en option)
- ④ Câble vidéo/audio (fourni)
- ⑤ Lecteur DVD/CD vidéo/CD

Remarque:

- Les signaux audio envoyés par le connecteur AUDIO OUT ne proviennent que du lecteur, et non des autres sources raccordées aux prises Péritel.

Ne pas mettre le lecteur sur un amplificateur ou sur un autre appareil qui risque de devenir chaud.

Optionele video-aansluitingen

Aansluiten op een TV-toestel dat voorzien is van een S-video ingangsaansluiting

- ① Stereo TV-toestel (optie)
- ② Richting van de signaalstroom
- ③ Audiokabel (optie)
- ④ S-videokabel (optie)
- ⑤ DVD/Video-CD/CD-speler

S-video uitgangsaansluitklem

De S (gescheiden) video-uitgangsaansluitklem scheidt het kleursignaal (C) en het luminantiesignaal (Y) van elkaar alvorens deze naar het TV-toestel te zenden, teneinde een scherper beeld te krijgen.

Gebruik de S-videokabel (optie) om de speler aan te sluiten op een TV-toestel dat voorzien is van een S-video ingangsaansluitklem, om aldus een zo helder mogelijk beeld te krijgen.

Aansluiten op een TV-toestel zonder 21-pins scart-aansluiting

■ In geval van een stereo TV-toestel

- ① Stereo TV-toestel (optie)
- ② Richting van de signaalstroom
- ③ Video/audio kabel (bijgeleverd)
- ④ DVD/Video-CD/CD-speler

■ In geval van een mono TV-toestel

- ① Mono TV-toestel (optie)
- ② Richting van de signaalstroom
- ③ Audiokabel (optie)
- ④ Video/audio kabel (bijgeleverd)
- ⑤ DVD/Video-CD/CD-speler

Opmerking:

- De audiosignalen die via de AUDIO OUT-aansluiting worden uitgevoerd, zijn alleen afkomstig van de speler en niet van andere bronnen die op de scart-aansluitingen zijn aangesloten.

Plaats de speler niet op versterkers of op andere apparatuur die warm kan worden.

Optionale Audio-Anschlüsse

Wiedergabe von Digitalton über die optische Digitalton-Ausgangsbuchse

Hinweise zum Anschluß über optisches Digitalaudio-Kabel (Sonderzubehör)

- Die Staubkappe von der optischen Digitalton-Ausgangsbuchse entfernen und das Kabel fest anschließen, so daß die Ausrichtung von Stecker und Buchse übereinstimmt.
- Die Staubkappe aufbewahren und wieder an der Buchse anbringen, wenn der Anschluß nicht verwendet wird, um ein Eindringen von Staub zu verhindern.

Betrifft die Tonsignalausgabe an der optischen Digitalton-Ausgangsbuchse des Players

Disc	Format des Aufzeichnungstons	Vom optischen Digitalausgang ausgegebener Ton
DVD	Dolby Digital (AC-3)	Dolby Digital-Bitfluß (1–5.1ch) oder PCM (2ch) (48 kHz/16 Bit)*1*2
	Linear-PCM (48/96 kHz 16/20/24 Bit)	Linear-PCM (2ch) (Nur Abtastfrequenz 48 kHz/16 Bit) oder kein Ausgang*1
	dts	dts-Bitfluß (1–5.1ch) oder kein Ausgang*1
	MPEG-Audio	PCM (2ch) (48 kHz/16 Bit)*2 oder MPEG-Audio-Bitfluß (1–7.1ch)*1
Video-CD	MPEG 1	PCM (Abtastfrequenz 44,1 kHz)*2
CD	Linear-PCM	Linear-PCM (Abtastfrequenz 44,1 kHz)

*1 Die Art der an der Buchse ausgegebenen Tonsignale kann im Eintrag „7 Digitaler Audio-Ausgang“ gewählt werden. (Siehe Seite 90.)

*2 Komprimierte Audiodaten werden nach Umwandlung in PCM-Signale ausgegeben.

Hinweis:

- Bestimmte dts-Decoder ohne Unterstützung der DVD-dts-Schnittstelle arbeiten u.U. nicht einwandfrei mit diesem DVD/Video CD/CD Player.

Anmerkungen:

- Bei Dolby Digital (AC-3) handelt es sich um ein von Dolby Laboratories, Inc. entwickeltes digitales Tonkompressions-Verfahren. Dieses Verfahren unterstützt sowohl 5.1-Kanal-Surround Sound als auch (2kanaligen) Stereoton und gestattet eine effiziente Aufzeichnung einer großen Menge digitaler Tondaten auf einer Disc.
- Bei Linear-PCM handelt es sich um das Signalaufzeichnungsformat, das bei herkömmlichen CDs Anwendung findet. Im Gegensatz zu CDs, die mit 44,1 kHz/16 Bit aufgezeichnet werden, erfolgt die Aufzeichnung von DVDs mit 48 kHz/16 Bit bis 96 kHz/24 Bit.
- Wenn ein Dolby Pro Logic Surround-Decoder vorhanden ist, wird die volle Leistung des Pro Logic-Systems von den gleichen DVD-Filmen erhalten, die volle 5.1-Kanal Dolby Digital-Tonspuren bieten, ebenso wie von Programmen, die die Kennzeichnung „Dolby Surround“ tragen.

Vorsichtshinweis für die optische Digitalton-Ausgangsbuchse:

- Schließen Sie keinen Verstärker (mit optischer Digitalton-Eingangsbuchse) an diese Buchse an, der nicht mit einem Dolby Digital (AC-3)-, dts- oder MPEG-Audio-Decoder ausgestattet ist.

- Anderenfalls treten bei Wiedergabe von DVDs u.U. derart hohe Rauschpegel auf, daß eine Gefährdung des Gehörsinns gegeben ist und eine Beschädigung der Lautsprecherboxen die Folge sein kann.

- Video-CDs und CDs können auf gewohnte Weise abgespielt werden.

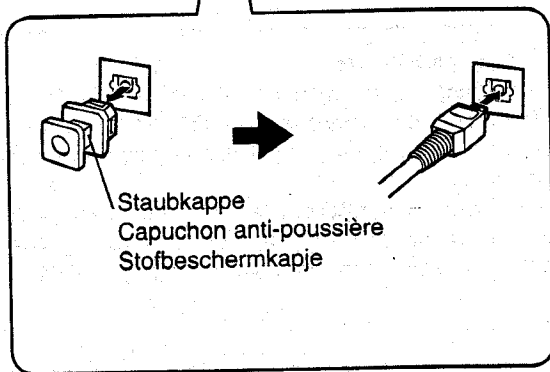
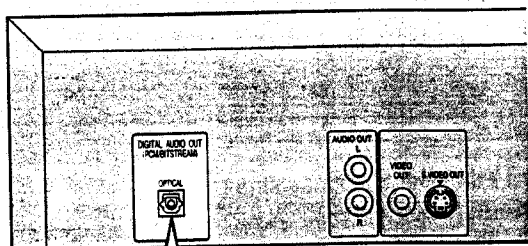

Hergestellt unter Lizenz von Dolby Laboratories. „Dolby“, „AC-3“, „Pro Logic“ und das Doppel-D-Symbol sind Warenzeichen von Dolby Laboratories: Vertrauliche, unveröffentlichte Werke. © 1992–1997 Dolby Laboratories, Inc. Alle Rechte vorbehalten.

Fabriqu  sous licence de Dolby Laboratories. „Dolby“, „AC-3“, „Pro Logic“ et le symbole double-D sont des marques commerciales de Dolby Laboratories. Projet non publi  confidentiel. © 1992–1997 Dolby Laboratories, Inc. Tous droits r serv s.

Vervaardigd in licentie van Dolby Laboratories. „Dolby“, „AC-3“, „Pro Logic“ en het dubbele D-symbool zijn handelsmerken van Dolby Laboratories. Vertrouwelijke onuitgegeven werken. © 1992–1997 Dolby Laboratories Inc. Alle rechten voorbehouden.

Raccordements audio facultatifs

Ecoute de la sortie audio numérique via le connecteur de sortie audio numérique

Remarques sur le raccordement du câble audio numérique optique (en option)

- Retirer le capuchon anti-poussière du connecteur de sortie audio numérique optique et brancher le câble à fond de façon que la configuration du câble corresponde à celle du connecteur.
- Conserver le capuchon anti-poussière et toujours le remettre si l'on n'utilise pas le connecteur afin de protéger ce dernier de la poussière.

A propos de la sortie audio du connecteur de sortie audio numérique optique du lecteur

Disque	Format d'enregistrement du son	Son numérique optique envoyé par le connecteur
DVD	Dolby Digital (AC-3)	Flux des bits du Dolby Digital (1-5.1 canaux) ou PCM (2 canaux) (48 kHz/16 bits)*1*2
	PCM linéaire (48/96 kHz 16/20/24 bits)	PCM linéaire (2 canaux) (échantillonnage de 48 kHz/16 bits uniquement) ou pas de sortie*1
	dts	Flux de bits dts (1-5.1 canaux) ou pas de sortie*1
	Audio MPEG	PCM (2 canaux) (48 kHz/16 bits)*2 ou Flux des bits audio MPEG (1-7.1 canaux)*1
CD vidéo	MPEG 1	PCM (échantillonnage de 44,1 kHz)*2
CD	PCM linéaire	PCM linéaire (échantillonnage de 44,1 kHz)

*1Le type de sortie audio du connecteur se sélectionne avec "7 Sortie audio numérique" des paramètres de configuration. (Voir page 91.)

*2Le son compressé est envoyé converti au format PCM.

Remarque:

- Certains décodeurs dts qui ne supportent pas l'interface DVD-dts risquent de ne pas fonctionner correctement avec le lecteur DVD/CD vidéo/CD.

Pour référence:

- Le Dolby Digital (AC-3) est une technique de compression du son numérique mise au point par Dolby Laboratories, Inc. Cette technique, qui supporte un son surround à 5.1 canaux ainsi qu'un son stéréo à 2 canaux, permet d'enregistrer efficacement une grande quantité de données sonores sur un disque.
- Le PCM linéaire est un format d'enregistrement du signal utilisé pour les CD. Alors que les CD sont enregistrés à 44,1 kHz/16 bits, les DVD sont enregistrés entre 48 kHz/16 bits et 96 kHz/24 bits.
- Un décodeur Dolby Pro Logic Surround permettra de tirer le même avantage optimal du Pro Logic que les films DVD qui possèdent la totalité des pistes son du Dolby Digital 5.1, ainsi que des titres portant le label Dolby Surround.

Précaution pour le connecteur de sortie audio numérique optique:

- Ne pas raccorder un amplificateur (avec connecteur d'entrée audio numérique optique) non équipé d'un décodeur Dolby Digital (AC-3), d'un décodeur dts ou d'un décodeur audio MPEG.
- Autrement, toute tentative de lecture d'un DVD pourrait entraîner un niveau de bruit si élevé qu'il risquerait d'affecter l'ouïe et d'endommager les enceintes.
- Les CD vidéo et les CD se lisent normalement.

Optionele audio-aansluitingen

Luisteren naar digitaal geluid van de digitale audio-uitgangsaansluiting

Opmerkingen betreffende het aansluiten van de optische digitale audiokabel (optie)

- Verwijder het stofbeschermkapje van de aansluitklem en sluit de kabel stevig aan zodat de configuraties van de kabelstekker en de aansluitklem met elkaar overeenkomen.
- Bewaar het stofbeschermkapje. Breng het kapje altijd opnieuw aan wanneer u deze aansluitklem niet gebruikt, te neinde de aansluiting tegen stof te beschermen.

Betreffende het geluid dat via de optische digitale audio-uitgangsaansluiting van deze speler wordt uitgevoerd

Disc	Formaat van geluidsopname	Optische digitaal audiouitgangsgeluid dat via de aansluiting wordt uitgevoerd
DVD	Dolby Digital (AC-3)	Dolby Digital bitstream (1-5.1ch) of PCM (2ch) (48 kHz/16 bit)*1*2
	Lineair PCM (48/96 kHz 16/20/24 bit)	Lineair PCM (2ch) (Alleen 48 kHz bemonstering/16 bit) of niet uitgang*1
	dts	dts bitstream (1-5.1ch) of niet uitgang*1
	MPEG-audio	PCM (2ch) (48 kHz/16 bit)*2 of MPEG-audio bitstream (1-7.1ch)*1
Video-CD	MPEG 1	PCM (44,1 kHz bemonstering)*2
CD	Lineair PCM	Lineair PCM (44,1 kHz bemonstering)

*1Het soort geluid dat via de uitgang wordt uitgevoerd, kan worden geselecteerd onder "7 Digital Audio Output" van de aanvankelijke instellingen. (Zie biz. 91.)

*2Gecomprimeerd geluid dat in PCM is omgezet, zal worden uitgevoerd.

Opmerking:

- Sommige dts-decoders die niet geschikt zijn voor DVD-dts interface, zullen mogelijk niet juist werken met deze DVD/Video-CD/CD-speler.

Voor uw informatie:

- Dolby Digital (AC-3) is een compressie-techniek voor digitaal geluid die werd ontwikkeld door de Dolby Laboratories, Inc. Aangezien deze techniek geschikt is voor zowel 5.1-kanaals surround-geluid als stereo (2-kanaals) geluid, maakt zij het mogelijk een grote hoeveelheid geluidsgegevens op efficiënte wijze op een disc op te nemen.
- Lineair PCM is een signaal-opnameformaat dat voor CD's wordt gebruikt. In tegenstelling tot CD's welke in 44,1 kHz/16 bit worden opgenomen, worden DVD's opgenomen in 48 kHz/16 bit tot maximaal 96 kHz/24 bit.
- Indien u een Dolby Pro Logic Surround decoder bezit, kunt u de voordelen van Pro Logic ten volle benutten bij weergave van dezelfde DVD-films met volledig 5.1-kanaals Dolby Digital soundtracks, en ook bij weergave van titels met het Dolby Surround kenteken.

Waarschuwing betreffende de optische digitale audio-uitgangsaansluiting:

- Sluit hierop geen versterker (met een optische digitale ingangsaansluiting) aan die niet voorzien is van de Dolby Digital (AC-3), dts of MPEG-audio decoder.
- Als u dit doet, zal elke poging om DVD's af te spelen een dergelijk hoog niveau van ruis veroorzaken, dat dit schadelijk kan zijn voor uw gehoor en uw luidsprekers kan beschadigen.
- Video-CD's en CD's kunnen op de normale manier worden afgespeeld.

Optionale Audio-Anschlüsse

Anschließen eines Decoders mit Dolby Digital (AC-3)- oder dts (digital theater systems: Digital-Theatersysteme)-Verarbeitung

Bei der Wiedergabe von DVDs, die mit Dolby Digital oder dts bespielt wurden, wird der Dolby Digital-Bitfluß bzw. der dts-Bitfluß an der Digitalton-Ausgangsbuchse OPTICAL des Players ausgegeben. Wenn Sie den Player an einen Dolby Digital- oder dts-Decoder anschließen, können Sie eine Tonwiedergabe in Kinoqualität bei sich zu Hause genießen. [Bei Verwendung eines gesonderten Dolby Digital- oder dts-Decoders benötigen Sie ein optisches Digitalaudio-Kabel (Sonderzubehör).]

• Ein MPEG-Audio-Decoder kann an den Player auch wie oben gezeigt angeschlossen werden. Bei Wiedergabe von DVDs mit MPEG-Audio wird MPEG-Audio-Bitfluß von der optischen Digitalton-Ausgangsbuchse ausgegeben, so daß eine dynamische Tonreproduktion wie in einem großen Filmtheater erzielt werden kann.

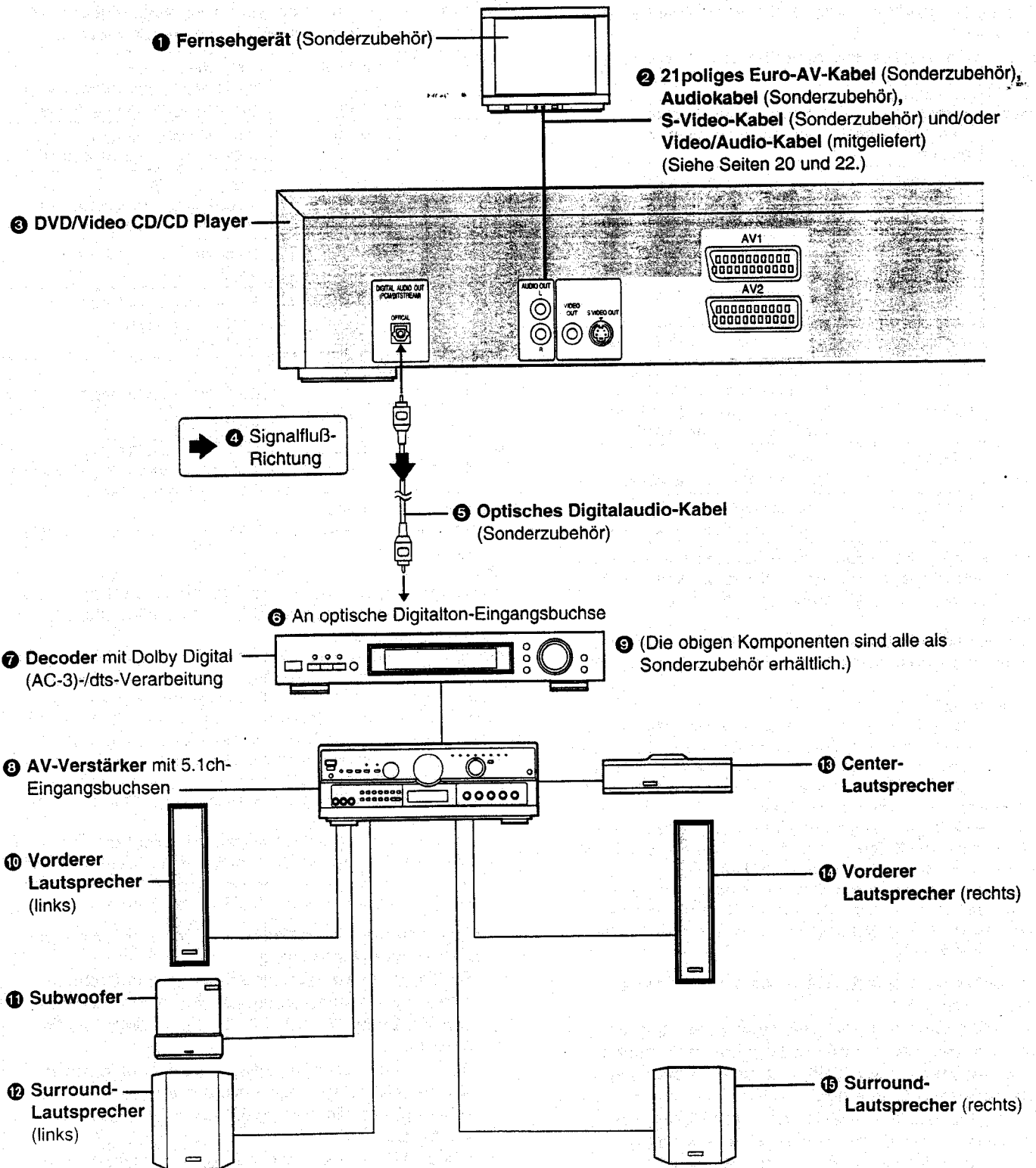

Raccordements audio facultatifs

Raccordement d'un décodeur avec traitement Dolby Digital (AC-3) ou dts (digital theater systems: systèmes de théâtres numériques)

Lors de la lecture de DVD enregistrés au format Dolby Digital ou au format dts, le flux des bits du Dolby Digital ou le flux des bits dts est envoyé par le connecteur de sortie audio numérique OPTICAL du lecteur. Lorsqu'on raccorde le lecteur à un décodeur Dolby Digital ou à un décodeur dts, on obtiendra le type de son d'une salle de cinéma dans son salon. [Pour pouvoir utiliser un décodeur Dolby Digital ou un décodeur dts en option, il faudra se procurer un câble audio numérique optique (en option).]

• Il est également possible de raccorder un décodeur audio MPEG au lecteur avec le raccordement de gauche. Lors de la lecture de DVD enregistrés au format audio MPEG, le flux de bits audio MPEG est envoyé par le connecteur de sortie audio numérique OPTICAL du lecteur, ce qui permet de bénéficier d'une qualité audio de type salle de cinéma chez soi.

- ① Téléviseur (en option)
- ② Câble Péritel de 21 broches (en option),
Câble audio (en option),
Câble S-vidéo (en option) et/ou
Câble vidéo/audio (fourni)
(Voir pages 21 et 23.)
- ③ Lecteur DVD/CD vidéo/CD
- ④ Direction du flux de signal
- ⑤ Câble audio numérique optique (en option)
- ⑥ Vers le connecteur d'entrée audio numérique optique
- ⑦ Décodeur avec traitement Dolby Digital (AC-3)/dts
- ⑧ Amplificateur AV avec connecteurs d'entrée 5.1 canaux
- ⑨ (Tous vendus séparément)
- ⑩ Enceinte avant (gauche)
- ⑪ Caisson de grave
- ⑫ Enceinte surround (gauche)
- ⑬ Enceinte centrale
- ⑭ Enceinte avant (droite)
- ⑮ Enceinte surround (droite)

Optionele audio-aansluitingen

Aansluiten op een decoder met Dolby Digital (AC-3) verwerking of dts (digital theater systems: digitale bioscoopssystemen) verwerking

Bij weergave van DVD's waarvan het geluid in Dolby Digital of dts is opgenomen, wordt de Dolby Digital bitstream of dts bitstream uitgevoerd via de OPTICAL digitale audio-uitgangsaansluiting van de speler. Wanneer de speler op een Dolby Digital decoder of een dts decoder is aangesloten, kunt u in uw huiskamer genieten van de geluidskwaliteit van een bioscoopzaal. [Een optische digitale audiokabel (optie) is vereist wanneer u een optionele Dolby Digital decoder of dts decoder gebruikt.]

• Een MPEG-audio decoder kan ook op de speler worden aangesloten volgens het links aansluitschema. Bij weergave van DVD's waarvan het geluid in MPEG-audio is opgenomen, wordt de MPEG-audio bitstream uitgevoerd via de OPTICAL digitale audio-uitgangsaansluiting van de speler en kunt u in uw huiskamer genieten van de geluidskwaliteit van een bioscoopzaal.

- ① TV-toestel (optie)
- ② 21-pins scartkabel (optie),
Audiokabel (optie),
S-videokabel (optie) en/of
Video/audio kabel (bijgeleverd)
(Zie biz. 21 en 23.)
- ③ DVD/Video-CD/CD-speler
- ④ Richting van de signaalstroom
- ⑤ Optische digitale audiokabel (optie)
- ⑥ Naar optische digitale audio-ingangsaansluiting
- ⑦ Decoder met Dolby Digital (AC-3)/dts verwerking
- ⑧ AV versterker met 5.1ch ingangsaansluitingen
- ⑨ (Allen afzonderlijk verkrijgbaar)
- ⑩ Voorste luidspreker (links)
- ⑪ Subwoofer
- ⑫ Surround-luidspreker (links)
- ⑬ Middelste luidspreker
- ⑭ Voorste luidspreker (rechts)
- ⑮ Surround-luidspreker (rechts)

Grundlegendes Wiedergabeverfahren

Vor der Wiedergabe von DVDs/Video-CDs/CDs

Die Sprache der in den Bildschirm eingeblendeten Menüanzeigen wurde werkseitig auf Englisch voreingestellt. Auf Wunsch kann die Menüsprache auf Französisch, Deutsch, Italienisch oder Spanisch geändert werden. Einzelheiten hierzu sind dem Abschnitt „Wahl der Sprache des Bildschirmmenüs“ auf Seite 32 zu entnehmen.
Bei den nachfolgenden Erläuterungen wird davon ausgegangen, daß Deutsch als Menüsprache gewählt ist.

Vorbereitungen

- Sicherstellen, daß das Fernsehgerät oder ggf. die HiFi-Anlage richtig an den Player angeschlossen ist.
- Sicherstellen, daß die Stromversorgung des Fernsehgerätes oder ggf. der HiFi-Anlage eingeschaltet ist.
- Den Audio/Video-Programmplatz z. B. „AV1“ oder „AV2“ wählen, der den zum Anschließen des Player verwendeten Buchsen entspricht.

Grundlegendes Wiedergabeverfahren

1 POWER drücken um die Stromzufuhr des Players einzuschalten.

2 OPEN/CLOSE drücken, um das Disc-Fach auszufahren.

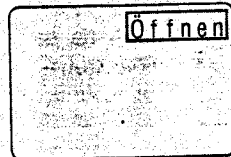

3 Die Disc so auf das Disc-Fach legen, daß die beschriftete Seite nach oben weist.

Die Disc am Rand halten, ohne ihre Oberflächen zu berühren, mit der beschrifteten Seite nach obenweisend auf die jeweiligen Führungen ausrichten und in der richtigen Position einlegen.

- ① 8-cm-Disc
- ② 12-cm-Disc

4 PLAY drücken.

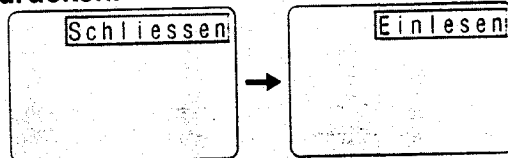

Das Disc-Fach schließt sich automatisch, und die Wiedergabe beginnt.

• Wenn das Fach durch Drücken von OPEN/CLOSE geschlossen wurde, PLAY drücken, um die Wiedergabe zu starten.

• Wenn ein Menü auf dem Bildschirm erscheint

Bei interaktiven DVDs, sowie bei Video-CDs mit Wiedergabesteuerung erscheint eine Menüanzeige auf dem Bildschirm des Fernsehgerätes. In einem solchen Fall Schritt 5 auf Seite 32 ausführen, um die Wiedergabe zu starten.

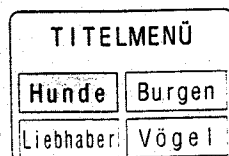

(Beispiel einer DVD)

(Bitte wenden)

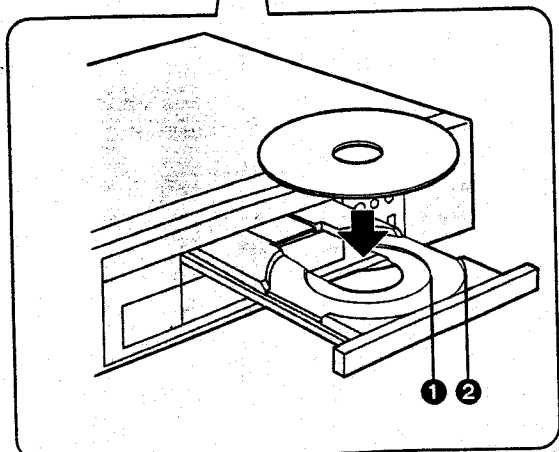
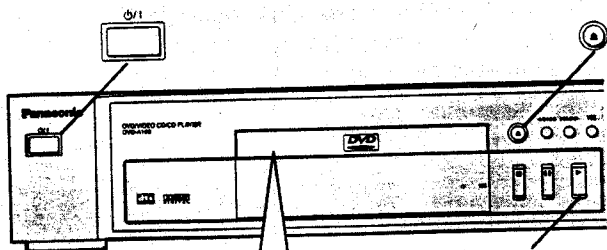
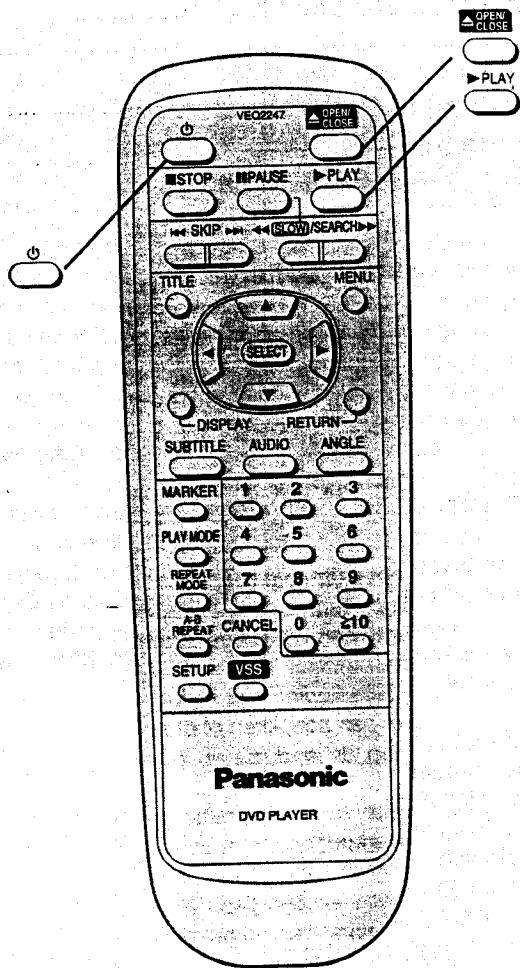

Lecture de base

Avant de lire des DVD/CD vidéo/CD

La langue des menus sur écran du lecteur a été réglée en usine sur l'anglais. Si l'on veut la régler sur le français, l'allemand, l'italien ou l'espagnol, voir le "Sélection de la langue du menu d'affichage à l'écran" à la page 83.

Dans les explications ci-dessous, l'on suppose que le Français a été sélectionné comme langue des menus.

Préparations

- Vérifier que le téléviseur ou l'appareil audio (le cas échéant) sont correctement raccordés au lecteur.
- Vérifier que le téléviseur ou l'appareil audio (le cas échéant) sont sous tension.
- Sélectionner la position Audio/Vidéo (AV), à savoir AV1, AV2 qui a été raccordée au lecteur.

Lecture de base

1 Appuyer sur POWER pour mettre le lecteur sous tension.

2 Appuyer sur OPEN/CLOSE pour ouvrir le tiroir du disque.

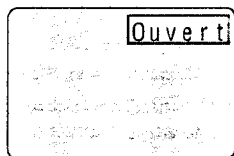

3 Mettre le disque dans le tiroir avec la face portant le titre à lire tournée vers le haut.

Tenir le disque sans toucher ses surfaces, le placer avec la face portant le titre à lire tournée vers le haut, l'aligner sur les guides et le mettre en place correctement.

- ① Disque de 8 cm
- ② Disque de 12 cm

4 Appuyer sur PLAY.

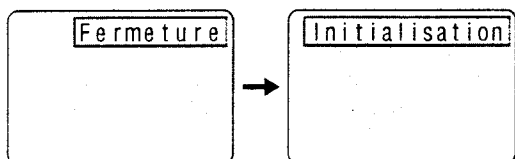

Le tiroir du disque se referme automatiquement et la lecture commence.

• Quand on referme le tiroir du disque en appuyant sur OPEN/CLOSE, appuyer sur PLAY pour commencer la lecture.

• Si un écran de menu s'affiche sur le téléviseur

Avec les DVD interactif ou les CD vidéo avec commande de lecture, un écran de menu s'affiche sur le téléviseur. Effectuer l'opération 5 de la page 33 pour commencer la lecture.

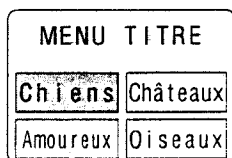

(Exemple de DVD)

(Suite page suivante)

Basisweergave

Alvorens DVD's/Video-CD's/CD's af te spelen

De menu-taal die op het scherm van uw speler verschijnt, werd in de fabriek ingesteld op Engels. Zie "Selecteren van de taal voor het on-screen-display menu" op bladzijde 83 indien u de menu-taal op Frans, Duits, Italiaans of Spaans wilt instellen.

In de uitleg hieronder wordt aangenomen dat Engels als de menu-taal is gekozen.

Vorbereidingen

- Controleer of het tv-toestel of de audio-apparatuur (indien aangesloten) juist op de speler is aangesloten.
- Controleer of het tv-toestel of de audio-apparatuur (indien aangesloten) is ingeschakeld.
- Kies de Audio/Video (AV) positie (b.v. AV1, AV2) die met de speler werd verbonden.

Basisweergave

1 Druk op POWER om de speler in te schakelen.

2 Druk op OPEN/CLOSE om de disc-lade te openen.

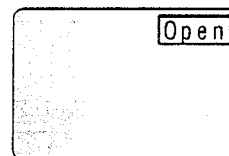

3 Plaats de disc met de af te spelen kant met de opgedrukte titel erop naar boven gekeerd in de lade.

Pak de disc vast zonder een van zijn oppervlakken aan te raken, zorg dat de af te spelen kant met de opgedrukte titel erop naar boven is gekeerd, doe de disc-omtrek overeenkomen met de geleiders in de lade en plaats de disc in zijn juiste positie.

- ① 8 cm disc
- ② 12 cm disc

4 Druk op PLAY.

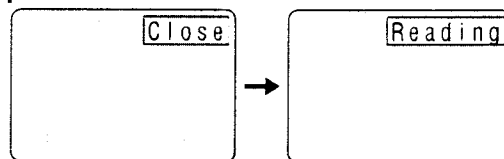

De disc-lade gaat automatisch dicht en de weergave begint.

• Als u OPEN/CLOSE indrukt om de disc-lade te sluiten, dient u daarna PLAY in te drukken om de weergave te laten beginnen.

• Wanneer een menu-scherm op de TV-monitor verschijnt

Bij weergave van interactieve DVD's of bij weergave van Video-CD's met weergavebesturing, zal er een menu-scherm op de TV-monitor verschijnen. Voer stap 5 op blz. 33 uit om de weergave te laten beginnen.

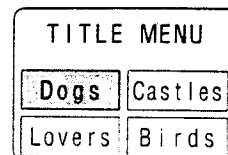

(Voorbeeld van DVD)

(Wordt vervolgd op de volgende bladzijde)

Grundlegendes Wiedergabeverfahren

- 5** Die Cursortasten (▲, ▼, ◀, ▶) drücken, SELECT drücken, oder die Zifferntast 0 drücken, um die Wahl des gewünschten Punktes drücken.
- Die Cursortasten (▲, ▼, ◀, ▶) können nicht für die Auswahl von Menüpunkten für Video-CDs verwendet werden.

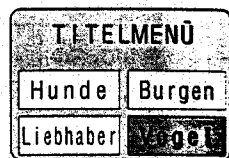

(Bei...)

Danach beginnt die Wiedergabe des gewählten Titels.

Bei Betrachtung eines Filmprogramms

- **Anheben der Lautstärke nur des Dialogs**
Die Lautstärke des Dialogs kann separat angehoben werden, indem die GUI-Anzeige (für Spieler-Informationen) auf dem Bildschirm gerufen und der Eintrag „Dialog-Verstärkung“ auf „ON“ eingestellt wird. (Siehe Seite 48.)
[Diese Einstellung ist nur bei Discs wirksam, die Digital (AC-3) 5.1ch und Ton auf dem Mittenkanal enthalten sind.]

Wenn das Menü mehr als eine Seite umfasst

- Nach Schritt 4 auf Seite 30 SKIP (▶▶) [SKIP/SEARCH (▶▶) am Hauptgerät] drücken.
- Um auf die vorige Menüseite zurückzukehren: SKIP (◀◀) [SKIP/SEARCH (◀◀/◀◀) am Hauptgerät] drücken.
 - Bei bestimmten Arten von Software-Titeln arbeiten die Tasten SKIP (◀◀, ▶▶) [SKIP SEARCH (◀◀/▶▶) am Hauptgerät] u.U. nicht. In einem solchen Fall konsultieren Sie die Begleitliteratur der betreffenden Disc nachschlagen, um geeignete Bedienungsverfahren zu ermitteln.

Unterbrechen der Wiedergabe und Ausblenden der Menüanzeige

- TITLE, MENU oder RETURN (für DVD), oder RETURN (für Video-CD) drücken.
- Danach wird die Wiedergabe unterbrochen, und die Menüanzeige erscheint wieder auf dem Bildschirm.
- Je nach der verwendeten Disc arbeiten eine oder mehrere dieser Tasten u.U. nicht.

Nach dem Betrieb

Wenn der Player nicht verwendet wird, die Disc entfernen und die POWER-Taste drücken, um die Stromzufuhr in den Bereitschaftsstand umzuschalten.

Wenn in der Stopp-Betriebsart ca. 30 Minuten verstrichen sind, schaltet der Player automatisch in den Bereitschaftsstand um.

(Abschaltautomatik)

Hinweis zur Wiedergabesteuerung

Wenn das Etikett oder der Behälter einer Video-CD die Kennzeichnung „Playback Control“ trägt, bedeutet dies, dass gewünschte Szenen oder Informationen unter Verwendung von Menüs zur Betrachtung auf dem Bildschirm gewählt werden können.

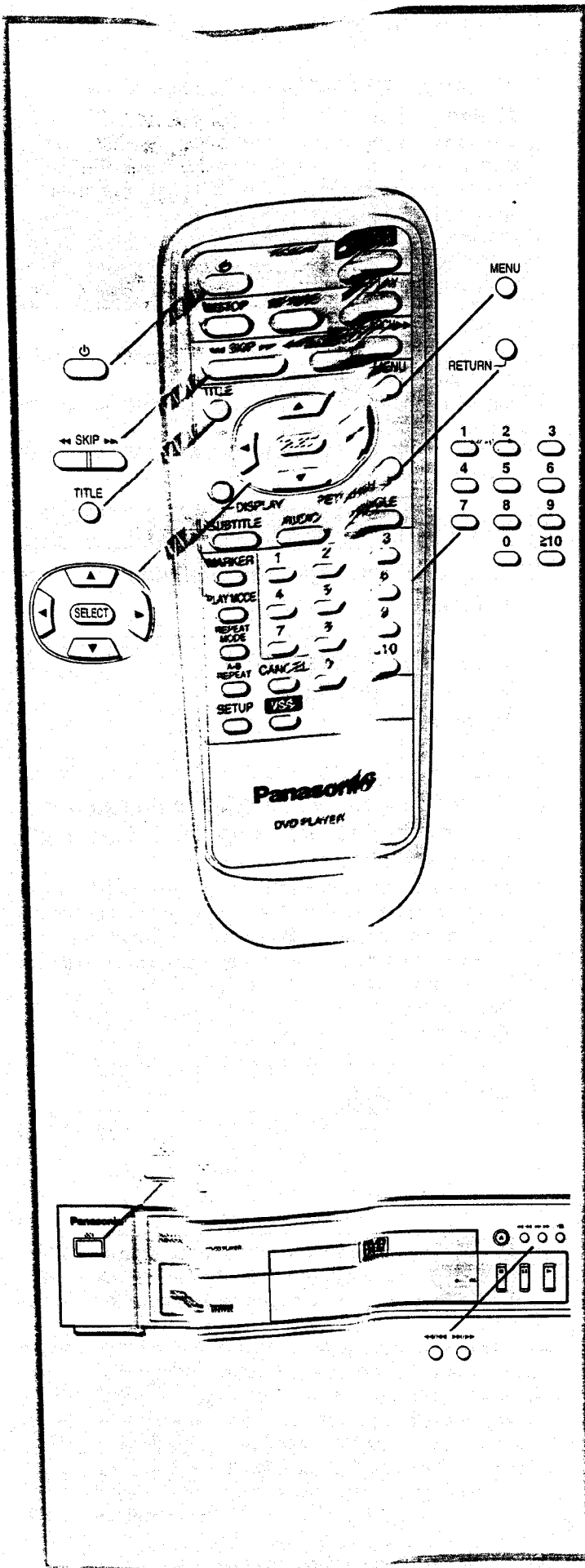

Lecture de base

5 Appuyer sur les touches de curseur (▲, ▼, ◀, ▶) et appuyer sur SELECT ou appuyer sur les touches numériques pour sélectionner la rubrique.

- Les touches de curseur (▲, ▼, ◀, ▶) n'est pas effective pour la sélection des rubriques des CD vidéo.

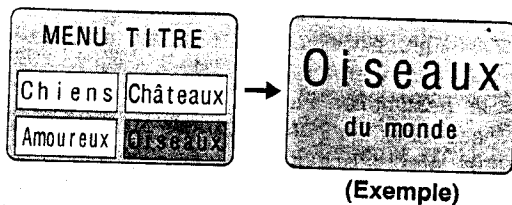

La lecture de la rubrique sélectionnée commence.

Pendant le visionnement d'un film

- Augmentation du volume uniquement pour les dialogues

Il est possible d'augmenter le volume uniquement pour les dialogues en affichant l'écran GUI (pour les informations du lecteur) et en mettant "Accentuer les dialogues" sur "ON". (Voir page 49.)

[Ce réglage n'est valable que pour les disques enregistrés en Dolby Digital (AC-3) 5.1 canaux et avec le son enregistré sur le canal central.]

Si le menu se poursuit sur un autre écran

Après le point 4 de la page 31, appuyer sur SKIP (▶▶) [dans le cas de l'appareil principal, SKIP/SEARCH (▶▶/▶▶)].

- Pour revenir au menu précédent
Appuyer sur SKIP (◀◀) [dans le cas de l'appareil principal, SKIP/SEARCH (◀◀/◀◀)].
- Du fait de la conception des titres de certains logiciels, SKIP (◀◀, ▶▶) [dans le cas de l'appareil principal, SKIP/SEARCH (◀◀/◀◀, ▶▶/▶▶)] n'est pas toujours opérationnel. Pour le fonctionnement, voir également la jaquette du disque.

Arrêt de la lecture et retour au menu

Appuyer sur TITLE, MENU ou RETURN (pour DVD), ou RETURN (pour CD vidéo).

La lecture s'arrête et le menu s'affiche.

- Les touches peuvent ne pas être opérationnelles en fonction du disque.

Après l'utilisation

Si l'on ne se sert plus du lecteur, sortir le disque et appuyer sur POWER pour mettre le lecteur en mode d'attente.

Le lecteur commute automatiquement en mode d'attente 30 minutes environ après le déclenchement du mode d'arrêt.

(Fonction de mise hors tension automatique)

Qu'est-ce que la commande de lecture?

Si un CD vidéo possède l'indication "playback control" sur son étiquette ou sur sa jaquette, cela veut dire que l'on pourra sélectionner des scènes ou des informations spécifiques pour un visionnement interactif sur le téléviseur à l'aide du menu.

Basisweergave

5 Druk op de cursortoetsen (▲, ▼, ◀, ▶) richting en druk op SELECT, of druk op de cijfertoetsen om het gewenste item te selecteren.

- De cursortoetsen (▲, ▼, ◀, ▶) kunnen niet worden gebruikt voor het selecteren van items voor Video-CD's.

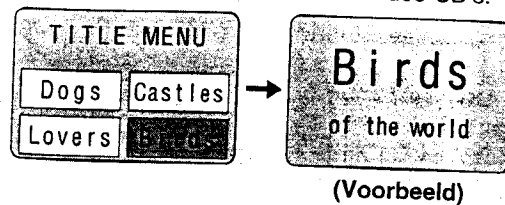

De weergave van de gekozen titel begint nu.

Tijdens het kijken naar een film

- Vermeerderen van het volumeniveau voor alleen de dialoog

Het volumeniveau voor alleen de dialoog kan worden vermeerderd door het GUI scherm (voor informatie over de speler) te doen verschijnen en "Versterken van het volumeniveau voor dialogen" op "ON" in te stellen. (Zie blz. 49.)

[Deze instelling werkt alleen voor discs die met Dolby Digital (AC-3) 5.1ch zijn opgenomen en waarvan het geluid in het middenkanaal is vastgelegd.]

Wanneer het menu op een volgend scherm wordt voortgezet

Druk op SKIP (▶▶) [of op SKIP/SEARCH (▶▶/▶▶)] op het hoofdapparaat na stap 4 op blz. 31.

- Om naar het vorige menu-scherm terug te keren
Druk op SKIP (◀◀) [of op SKIP/SEARCH (◀◀/◀◀)] op het hoofdapparaat.
- Omwille van het ontwerp van sommige software titels, zullen SKIP (◀◀, ▶▶) [of SKIP/SEARCH (◀◀/◀◀, ▶▶/▶▶)] op het hoofdapparaat soms niet werken. Voor de bediening dient u ook de tekst op de hoes van de betreffende disc te lezen.

Om de weergave te stoppen en naar het menu-scherm terug te keren

Druk op TITLE, MENU of RETURN (voor DVD), of RETURN (voor Video-CD).

De weergave stopt en het menu-scherm verschijnt.

- Afhankelijk van de gebruikte disc, zullen de toetsen mogelijk niet werken.

Nadat de weergave is beëindigd

Indien u de speler niet verder wilt gebruiken, verwijder dan de disc en druk op POWER om de speler in de standby-stand toezetten.

Indien u de speler ongeveer 30 minuten in de stopstand laat staan, zal het automatisch in de standby-stand worden gezet.

(Automatische uitschakelfunctie)

Wat is weergavebesturing (playback control)?

Wanneer een video-CD voorzien is van het opschrift "playback control" op de disc of op de hoes, betekent dit dat u bepaalde scènes of informatie kunt kiezen aan de hand van het menu-scherm en deze dan op de TV-monitor kunt bekijken.

Grundlegendes Wiedergabeverfahren

Hinweise:

- Selbst wenn ein bestimmtes Programm vollständig abgespielt worden ist, rotiert die Disc weiter, während die Menüanzeige auf dem Bildschirm erscheint. Daher stets darauf achten, STOP zu drücken, um die Menüanzeige zu löschen, wenn kein weiteres Programm zur Wiedergabe gewählt werden soll.
- Wenn die (einseitig bespielte) Disc verkehrt herum in das Disc-Fach eingelegt wird, erscheint die Anzeige „NO PLAY“ (Keine Wiedergabe).
- Bei bestimmten Fernsehgeräten rollt das Bild bei Wiedergabe einer DVD/Video-CD im NTSC-Format u.U. vertikal über den Bildschirm. Diese Störung kann mit dem vertikalen Bildfangregler (V-HOLD) am Fernsehgerät beseitigt werden, sofern das verwendete Fernsehgerät mit einem vertikalen Bildfangregler ausgestattet ist, anderenfalls nicht. Außerdem kann es vorkommen, daß das Wiedergabebild in vertikaler Richtung schrumpft, schwarze Streifen am oberen und unteren Bildrand erscheinen oder ein Schwarzweiß-Bild erhalten wird. Diese Phänomene sind technisch bedingt; es handelt sich dabei nicht um eine Funktionsstörung des Players.

Anmerkung:

- Wenn bei Betätigung einer Taste auf dem Bildschirm erscheint, bedeutet dies, daß der betreffende Betriebsvorgang vom Player oder der Disc gesperrt ist.

Beenden der Wiedergabe

Während der Wiedergabe STOP drücken.

Fortsetzungs-Funktion

Nach Stoppen der Wiedergabe speichert der Player die Position, an der STOP gedrückt wurde (**Fortsetzungs-Funktion**). („▶“ blinkt auf dem Display des Players, wenn diese Funktion aktiviert wird.)

- PLAY erneut drücken, während „▶“ blinkt, um die Wiedergabe von dieser Stelle an fortzusetzen.
- Wenn das Disc-Fach ausgefahren oder STOP gedrückt wird, während „▶“ blinkt, wird die Fortsetzungs-Funktion aufgehoben.

Die Fortsetzungs-Funktion steht nur bei Titeln zur Verfügung, bei denen die verstrichene Spielzeit während der Wiedergabe im Anzeigefeld des Players erscheint.

Durch Umschalten in den Bereitschaftszustand und erneutes Einschalten des Players wird diese Funktion nicht aufgehoben.

Kapitelvorschau-Funktion (nur DVD)

Wenn PLAY gedrückt wird, während „▶“ blinkt, erscheint die rechts gezeigte Meldung auf dem Bildschirm.

PLAY drücken, um eine Kapitelvorschau auszuführen.

Wenn PLAY während der Anzeige dieser Meldung erneut gedrückt wird, so werden die ersten paar Sekunden jedes Kapitels vom Anfang des Titels bis zu der Stelle, an der die Wiedergabe gestoppt wurde, der Reihe nach wiedergegeben. Dies ermöglicht es, sich einen bequemen Überblick über das bisherige Geschehen zu verschaffen.

Danach wird die Wiedergabe an der Stelle fortgesetzt, an der sie vorher gestoppt wurde.

Hinweise:

- Durch Aufheben der Fortsetzungs-Funktion wird die Kapitelvorschau-Funktion ebenfalls aufgehoben.
- Bei bestimmten DVDs steht die Kapitelvorschau-Funktion u.U. nicht zur Verfügung.

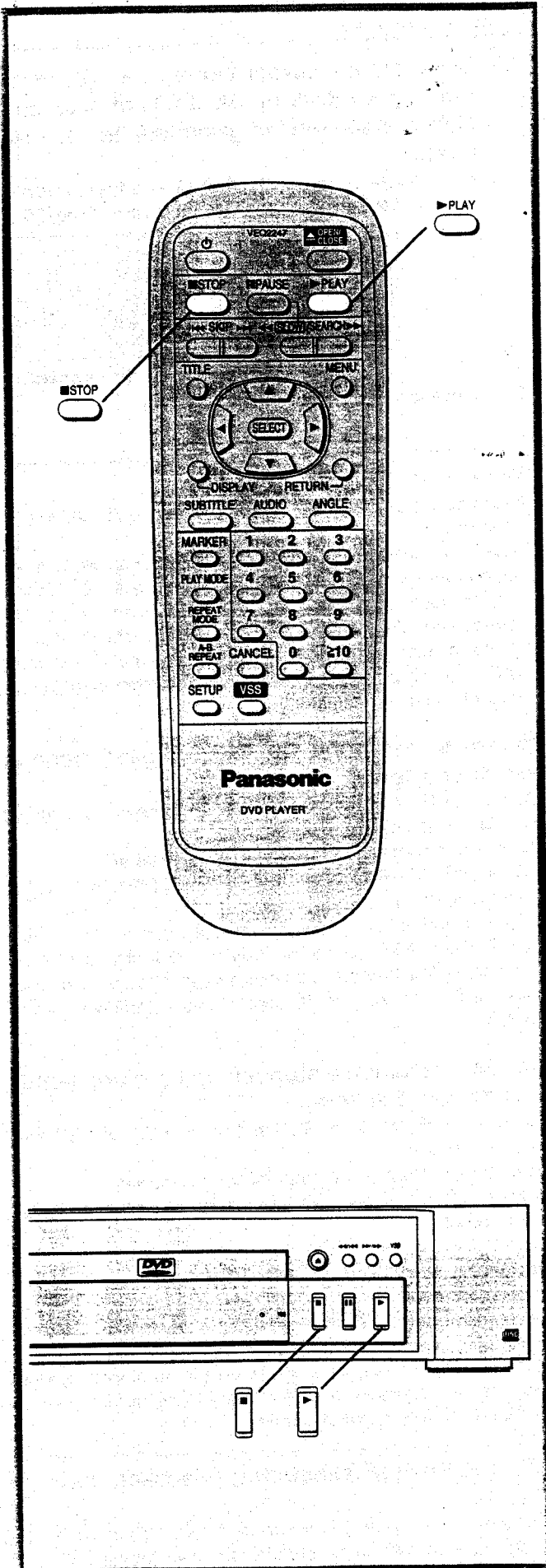

Lecture de base

Remarques:

- Le disque continue à tourner avec le menu affiché lorsque la lecture d'une rubrique donnée est terminée. Si l'on ne souhaite pas lire d'autres sélections, bien appuyer sur STOP pour effacer le menu.
- Si le disque est installé à l'envers (le disque n'a qu'une seule face), le lecteur affiche "NO PLAY" (pas de lecture).
- A la lecture d'un DVD/CD vidéo NTSC, il se peut que sur certains téléviseurs l'image de lecture roule verticalement; régler ce phénomène avec la commande V-HOLD du téléviseur. Ce phénomène ne pourra pas être corrigé sur les téléviseurs qui ne possèdent pas de commande V-HOLD. L'image de lecture peut se rétrécir verticalement et des barres noires apparaître en haut et en bas de l'écran, ou l'image peut être en noir et blanc. Ceci n'est pas un défaut.

Pour référence:

- Si  apparaît quand sur l'écran du téléviseur on appuie sur une touche, cela veut dire que l'opération en question est interdite par le lecteur ou le disque.

Arrêt de la lecture

Appuyer sur STOP pendant la lecture.

Fonction RESUME

Lorsqu'on arrête la lecture, le lecteur mémorise le point où la touche STOP a été actionnée (**fonction RESUME**). ("▶" clignote sur l'afficheur du lecteur quand cette fonction est activée.)

- Appuyer à nouveau sur PLAY pendant que "▶" clignote; et la lecture reprend à ce point.
- Si l'on ouvre le tiroir ou qu'on appuie à nouveau sur STOP pendant que "▶" clignote, la fonction RESUME s'annule.

La fonction RESUME n'est opérationnelle qu'avec les titres pour lesquels le temps de lecture écoulé apparaît sur l'afficheur du lecteur pendant la lecture.

Cette fonction ne s'annule pas lorsqu'on met le lecteur en mode d'attente, puis à nouveau sous tension.

Fonction de prévisualisation des chapitres (DVD uniquement)

Si l'on appuie sur PLAY pendant que "▶" clignote, le message de droite s'affiche.

Appuyez sur PLAY pour prévisualiser le chapitre

Si l'on appuie à nouveau sur PLAY pendant que le message cidessus est affiché à l'écran, les quelques premières secondes de chaque chapitre depuis le début du titre jusqu'au point où le fonctionnement a été arrêté sont lues. Ceci permet de revoir les chapitres préalablement visionnés.

La lecture normale commence au point où le fonctionnement a été arrêté.

Remarques:

- Le fait d'annuler la fonction RESUME annule également la fonction de prévisualisation de chapitres.
- La fonction de prévisualisation des chapitres n'est pas possible avec tous les DVD.

Basisweergave

Opmerkingen:

- Nadat de weergave van een bepaalde titel is beëindigd, zal de disc blijven draaien zolang als het menu op het scherm wordt aangegeven. Druk daarom op STOP om het menu-display van het scherm te doen verdwijnen, indien u geen andere selecties wilt bekijken.
- "NO PLAY" (geen weergave) zal op het display van de speler verschijnen indien de disc onderste boven is geplaatst (en slechts één kant van de disc is opgenomen).
- Wanneer een NTSC DVD/Video CD-disc wordt afgespeeld, kan het weergavebeeld op sommige TV's verticaal over het scherm rollen; stel in zo'n geval af met de V-HOLD verticaalregelaar op de TV. Deze storing kan niet worden weggewerkt op TV's die niet voorzien zijn van een V-HOLD verticaalregelaar. Het is ook mogelijk dat het weergavebeeld verticaal krimpt zodat er aan de bovenzijde en onderzijde van het scherm zwarte streken verschijnen, of dat het beeld zwart-wit is. Dit is normaal en wijst niet op een defect.

Voor uw informatie:

- Wanneer  na het indrukken van een toets op het display verschijnt, betekent dit dat de overeenkomstige bediening door de speler of de disc onmogelijk wordt gemaakt.

De weergave stoppen

Druk tijdens weergave op STOP.

RESUME hervattingsfunctie

Wanneer de weergave wordt gestopt, registreert de speler het punt waar STOP wordt ingedrukt (**RESUME hervattingsfunctie**). (Terwijl deze functie in werking is, zal "▶" aan en uit knippen op het display van de speler.)

- Om de weergave vanaf dat punt te hervatten, drukt u nogmaals op PLAY terwijl "▶" knippert.
- Wanneer de lade wordt geopend of STOP nogmaals wordt ingedrukt terwijl "▶" knippert, zal de RESUME functie worden geannuleerd.

De RESUME functie werkt alleen voor titels waarbij de verstreken weergavetijd tijdens de weergave op het display van deze speler wordt aangegeven.

Deze functie wordt niet geannuleerd wanneer de speler in de standby-stand wordt gezet en dan opnieuw wordt ingeschakeld (ON).

CHAPTER REVIEW functie (alleen voor DVD's)

Wanneer PLAY wordt ingedrukt terwijl "▶" knippert, zal de rechts aangegeven tekst op het scherm verschijnen.

Press PLAY to Chapter Review

Wanneer PLAY nogmaals wordt ingedrukt terwijl deze tekst op het scherm wordt aangegeven, zullen de eerste paarseconden van elk hoofdstuk vanaf het begin van de titel tot aan het punt waar de weergave werd gestopt, worden weergegeven. Hierdoor krijgt u een snel overzicht van de eerder bekeken hoofdstukken.

De normale weergave zal worden hervat vanaf het punt waar zij werd gestopt.

Opmerkingen:

- Wanneer de RESUME functie wordt geannuleerd, zal ook de CHAPTER REVIEW functie worden geannuleerd.
- De CHAPTER REVIEW functie zal met sommige DVD's mogelijk niet werken.

Sprung vorwärts oder rückwärts

Bedienung mit Fernbedienung
Während der Wiedergabe SKIP (◀◀, ▶▶) drücken.

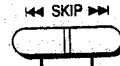

Rückwärtsrichtung Vorwärtsrichtung

Bedienung am Hauptgerät
Während der Wiedergabe SKIP/SEARCH (◀◀/▶▶, ▶▶/▶▶) drücken.



Rückwärtsrichtung Vorwärtsrichtung

Anmerkungen:

- Bei jeder Betätigung der Taste wird ein Kapitel (DVD) oder ein CD-Titel (Spur) (Video-CD/CD) übersprungen.
- Wird SKIP (◀◀) [SKIP/SEARCH (◀◀/▶▶)] am Hauptgerät in der Mitte eines Kapitels/CD-Titels (Spur) gedrückt, so wird die Wiedergabe erneut am Anfang des betreffenden Kapitels/CD-Titel (Spur) gestartet. Bei jeder weiteren Betätigung der Taste wird ein Kapitel/CD-Titel (Spur) in Rückwärtsrichtung übersprungen.
- Wenn SKIP (◀◀, ▶▶) [SKIP/SEARCH (◀◀/▶▶, ▶▶/▶▶)] am Hauptgerät während der menügesteuerten Wiedergabe einer Video-CD mit Wiedergabesteuerung gedrückt werden, kann es vorkommen, daß eine Menüanzeige auf dem Bildschirm erscheint.

Standbild (Pause)

Während der Wiedergabe PAUSE drücken.

- DVD/Video-CD: Der Player wird in die Standbild-Betriebsart geschaltet.
- CD: Der Player wird in die Pause-Betriebsart geschaltet.
- Nach Drücken von PLAY wird die normale Wiedergabe fortgesetzt.

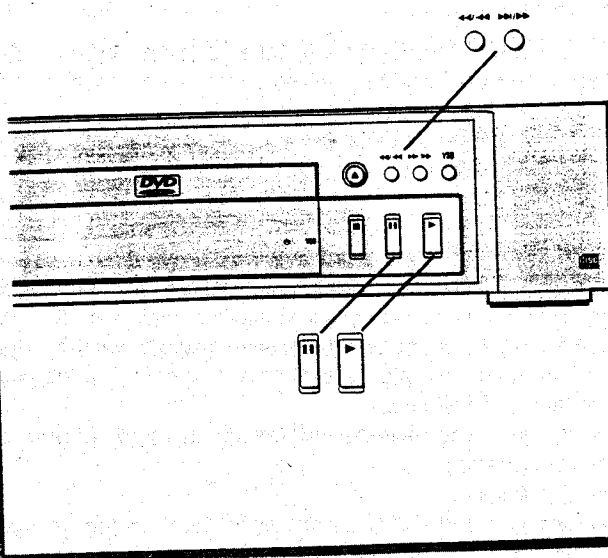
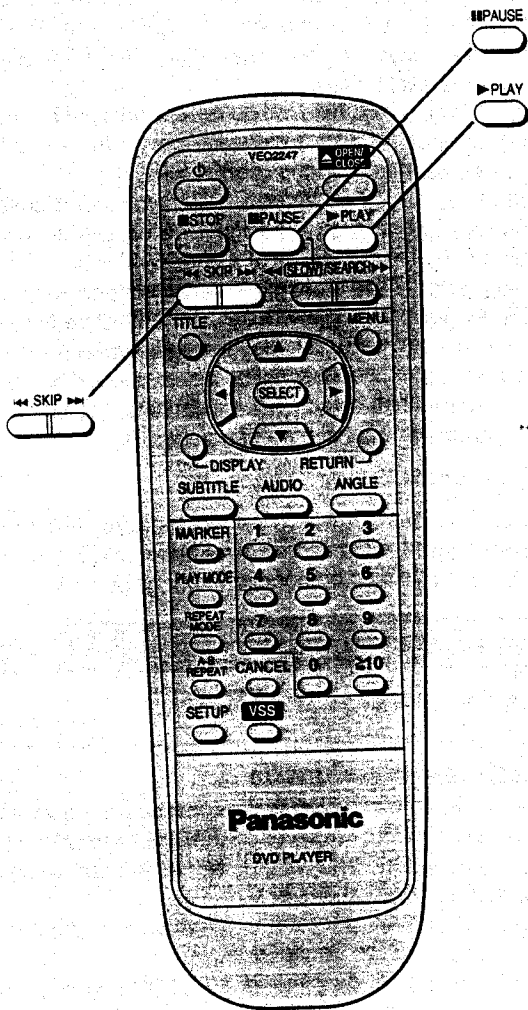

Saut avant ou arrière

Sur la télécommande

Appuyer sur SKIP (⏮, ⏭) pendant la lecture.

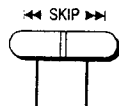

Sens arrière Sens avant

Sur l'appareil principal

Appuyer sur SKIP/SEARCH (⏮/⏮, ⏭/⏭) pendant la lecture.

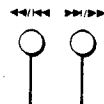

Sens arrière Sens avant

Pour référence:

- Un chapitre (DVD) ou une plage (CD vidéo/CD) est sauté chaque fois qu'on appuie sur la touche.
- Si l'on appuie sur SKIP (⏮, ⏭) [dans le cas de l'appareil principal, SKIP/SEARCH (⏮/⏮, ⏭/⏭)] une fois au milieu d'un chapitre/d'une plage, la lecture revient au début de ce chapitre/plage. Si l'on y appuie à nouveau, un chapitre/une plage est sauté à chaque pression.
- Si l'on appuie sur SKIP (⏮, ⏭) [dans le cas de l'appareil principal, SKIP/SEARCH (⏮/⏮, ⏭/⏭)] pendant la lecture par menu d'un CD vidéo avec commande de lecture, il peut arriver qu'un menu soit rappelé.

Arrêt sur image (pause)

Appuyer sur PAUSE pendant la lecture.

- DVD/CD vidéo: Le lecteur passe en mode d'image fixe.
- CD: Le lecteur passe en mode de pause.

- La lecture normale reprend quand on appuie sur PLAY.

Voorwaarts of achterwaarts overslaan

Met de afstandsbediening

Druk tijdens weergabe op SKIP (⏮, ⏭).

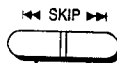

Achterwaarts Voorwaarts

Op het hoofdapparaat

Druk tijdens weergabe op SKIP/SEARCH (⏮/⏮, ⏭/⏭).

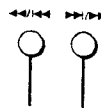

Achterwaarts Voorwaarts

Voor uw informatie:

- Telkens wanneer de toets wordt ingedrukt, wordt één hoofdstuk (DVD) of track (Video-CD/CD) overgeslagen.
- Wanneer SKIP (⏮, ⏭) [of op SKIP/SEARCH (⏮/⏮, ⏭/⏭)] op het hoofdapparaat] middenin een hoofdstuk/track éénmaal wordt ingedrukt, gaat de speler terug naar het begin van dat hoofdstuk/track. Wanneer de toets vervolgens nogmaals wordt ingedrukt, wordt één hoofdstuk/track overgeslagen voor elke druk op de toets.
- Wanneer SKIP (⏮, ⏭) [of op SKIP/SEARCH (⏮/⏮, ⏭/⏭)] op het hoofdapparaat] tijdens menu-weergave van video-CD's met weergavebesturing wordt ingedrukt, kan het soms gebeuren dat een menu-scherm zal verschijnen.

Stilstaand beeld (Pauze)

Druk tijdens weergabe op PAUSE.

- DVD/Video-CD: De speler wordt in de stilstaand-beeld stand gezet.
- CD: De speler wordt in de pauzestand gezet.

- Druk op PLAY om de normale weergabe te hervatten.

Schneller Vorlauf (Schneller Rücklauf)

Bedienung mit Fernbedienung

Während der Wiedergabe SLOW/SEARCH (◀◀, ▶▶) drücken.

◀◀ SLOW/SEARCH ▶▶

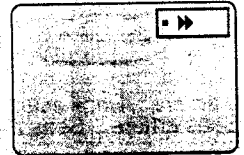

Rückwärtsrichtung Vorwärtsrichtung

(Beispiel)

- Der Vorlauf (Rücklauf) beginnt mit relativ langsamer Geschwindigkeit. Durch erneutes Drücken der Taste wird die Geschwindigkeit erhöht. (Mit jedem Drücken der Taste wird die Geschwindigkeit um 5 Stufen erhöht.)

Bedienung am Hauptgerät

Während der Wiedergabe SKIP/SEARCH (◀◀/◀◀, ▶▶/▶▶) gedrückt halten.

◀◀/◀◀ ▶▶/▶▶



Rückwärtsrichtung Vorwärtsrichtung

- Nach Loslassen der Taste bleibt die letzte Geschwindigkeit erhalten.

- Nach Drücken von PLAY wird die normale Wiedergabe fortgesetzt.

Anmerkungen:

- Wenn SLOW/SEARCH (◀◀, ▶▶) oder SKIP/SEARCH (◀◀/◀◀, ▶▶/▶▶) während der menügesteuerten Wiedergabe von Video-CDs mit Wiedergabesteuerung benutzt werden, kann manchmal eine Menüanzeige erneut aufgerufen werden.
- Während der Schnellsuche mit Anfangsgeschwindigkeit wird der Ton wiedergegeben. (Siehe Seite 94.)

Einzelbild-Weiterschaltung (Einzelbild-Zurückschaltung) [DVD/Video-CD]

In der Standbild-Betriebsart die Cursortasten (◀, ▶) drücken. (Siehe Seite 36.)

◀: Rückwärtsrichtung

▶: Vorwärtsrichtung

- Bei jeder Betätigung der Cursortaste (◀, ▶) wird um ein Einzelbild weiter- bzw. zurückgeschaltet.
- Die kontinuierliche Einzelbild-Weiterschaltung erfolgt, solange die Cursortaste (◀, ▶) gedrückt gehalten wird.
- Nach Drücken von PLAY wird die normale Wiedergabe fortgesetzt.

Hinweis:

- Bei Video-CDs ist keine Einzelbild-Zurückschaltung möglich.

Anmerkungen:

- Durch Drücken von PAUSE wird die Einzelbild-Weiterschaltung ebenfalls aktiviert.
- Der Player legt automatisch fest, ob um jeweils ein Vollbild oder ein Halbbild weitergeschaltet wird. (Siehe Seite 94.)

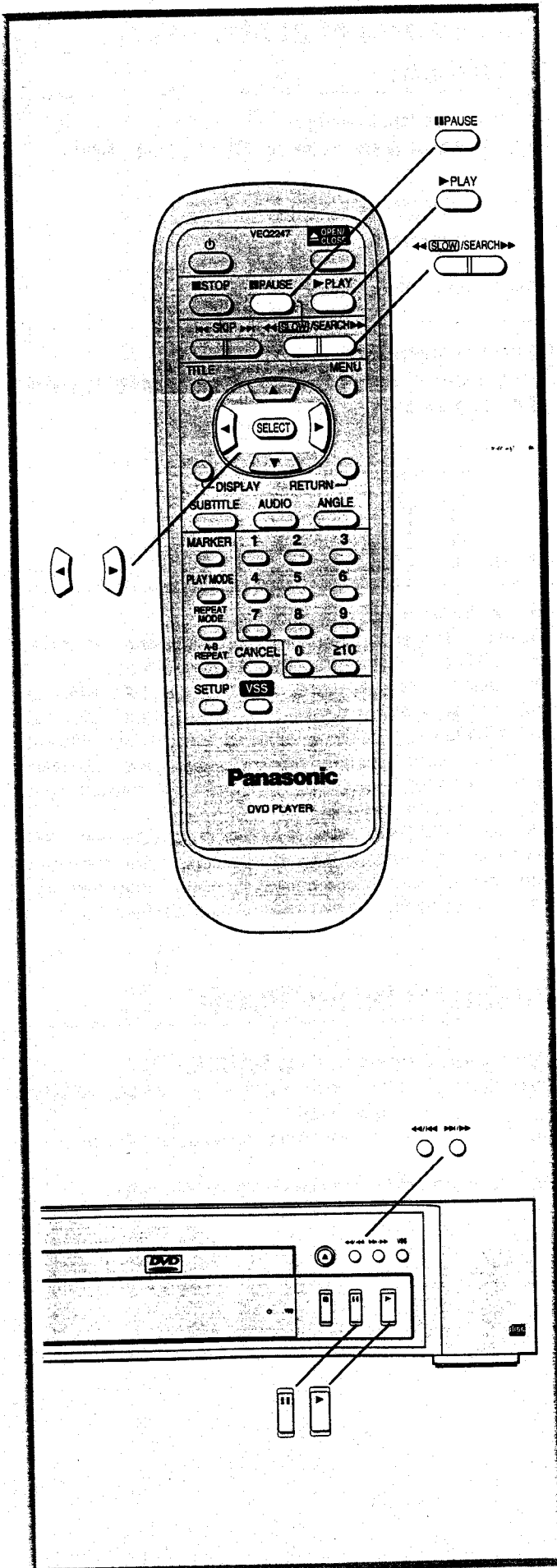

Avance rapide (retour rapide)

Sur la télécommande

Appuyer sur SLOW/SEARCH (◀◀, ▶▶) pendant la lecture.

◀◀ SLOW/SEARCH ▶▶

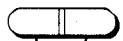

Sens arrière Sens avant

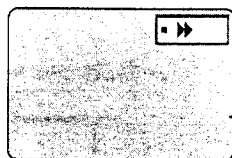

(Exemple)

- La vitesse d'avance (ou de retour) est relativement lente au début. Si l'on appuie à nouveau sur la touche, la vitesse s'accroît. (Chaque fois qu'on appuie sur la touche, la vitesse augmente jusqu'à 5 paliers.)

Sur l'appareil principal

Maintenir SKIP/SEARCH (◀◀/|◀◀, ▶▶/|▶▶) enfoncé pendant la lecture.

◀◀/|◀◀ ▶▶/|▶▶



Sens arrière Sens avant

- La vitesse est conservée en mémoire quand on relâche la touche.

- La lecture normale reprend quand on appuie sur PLAY.

Pour référence:

- Si l'on utilise SLOW/SEARCH (◀◀, ▶▶) ou SKIP/SEARCH (◀◀/|◀◀, ▶▶/|▶▶) proportionnelle pendant la lecture par menu d'un CD vidéo avec commande de lecture, il arrive qu'un écran de menu soit rappelé.
- Les signaux audio sont reproduits pendant le balayage à la vitesse de balayage initiale. (Voir page 95.)

Avance image par image (recul image par image)

[DVD/CD vidéo]

Appuyer sur les touches de curseur (◀, ▶) pendant l'arrêt sur image. (Voir page 37.)

◀: Vers l'arrière

▶: Vers l'avant

- Le disque avance (recule) d'une image chaque fois qu'on appuie sur la touche de curseur (◀, ▶).
- Quand on appuie sur la touche de curseur (◀, ▶), l'avance (recul) image par image fonctionne.
- La lecture normale reprend quand on appuie sur PLAY.

Remarque:

- Avec les CD vidéo, le recul image par image n'est pas possible.

Pour référence:

- Le fait d'appuyer sur PAUSE déclenche également l'avance image par image.
- L'appareil sélectionne automatiquement si les images avancent d'une "Image" ou d'une "Champ". (Voir page 95.)

Snel vooruitgaan (Snel teruggaan)

Met de afstandsbediening

Druk tijdens weergave op SLOW/SEARCH (◀◀, ▶▶).

◀◀ SLOW/SEARCH ▶▶

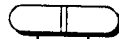

Achterwaarts Voorwaarts

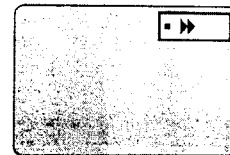

(Voorbeeld)

- Aanvankelijk is de voorwaartse (of achterwaartse) snelheid tamelijk laag. De snelheid verhoogt wanneer de toets nogmaals wordt ingedrukt. (Telkens wanneer de toets wordt ingedrukt, verhoogt de snelheid in maximaal 5 stappen.)

Op het hoofdapparaat

Druk tijdens weergave op SKIP/SEARCH (◀◀/|◀◀, ▶▶/|▶▶) en houd de toets ingedrukt.

◀◀/|◀◀ ▶▶/|▶▶



Achterwaarts Voorwaarts

- De snelheid wordt behouden zelfs nadat de toets is losgelaten.

- Druk op PLAY om de normale weergave te hervatten.

Voor uw informatie:

- Wanneer SLOW/SEARCH (◀◀, ▶▶) of SKIP/SEARCH (◀◀/|◀◀, ▶▶/|▶▶) tijdens menu-weergave van video-CD's met weergavebesturing wordt ingedrukt, kan het soms gebeuren dat een menu-scherm zal verschijnen.
- Tijdens vooruitgaan (teruggaan) met de aanvankelijke snelheid, is het geluid hoorbaar. (Zie blz. 95.)

Beeld-voor-beeld vooruitgaan (Beeld-voor-beeld teruggaan)

[DVD/Video-CD]

Druk tijdens stilstaand beeld op de cursortoetsen (◀, ▶). (Zie blz. 37.)

◀: Achterwaarts

▶: Voorwaarts

- Telkens wanneer de cursortoets (◀, ▶) wordt ingedrukt, gaat de disc één beeld vooruit (terug).
- Wanneer u de cursortoets (◀, ▶) ingedrukt houdt, zullen de beelden één-voor-één vooruitgaan (teruggaan).
- Druk op PLAY om de normale weergave te hervatten.

Opmerking:

- Beeld-voor-beeld teruggaan is niet mogelijk met video-CD's.

Voor uw informatie:

- Beeld-voor-beeld vooruitgaan wordt ook geactiveerd wanneer PAUSE wordt ingedrukt.
- Of de beelden per "Frame" (beeld) vooruitgaan ofwel per "Field" (veld) vooruitgaan, wordt automatisch geselecteerd. (Zie blz. 95.)

Zeitlupenwiedergabe [DVD/Video-CD]

Bedienung mit Fernbedienung

In der Standbild-Betriebsart **SLOW/SEARCH** (◀◀, ▶▶) drücken. (Siehe Seite 36.)

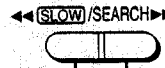
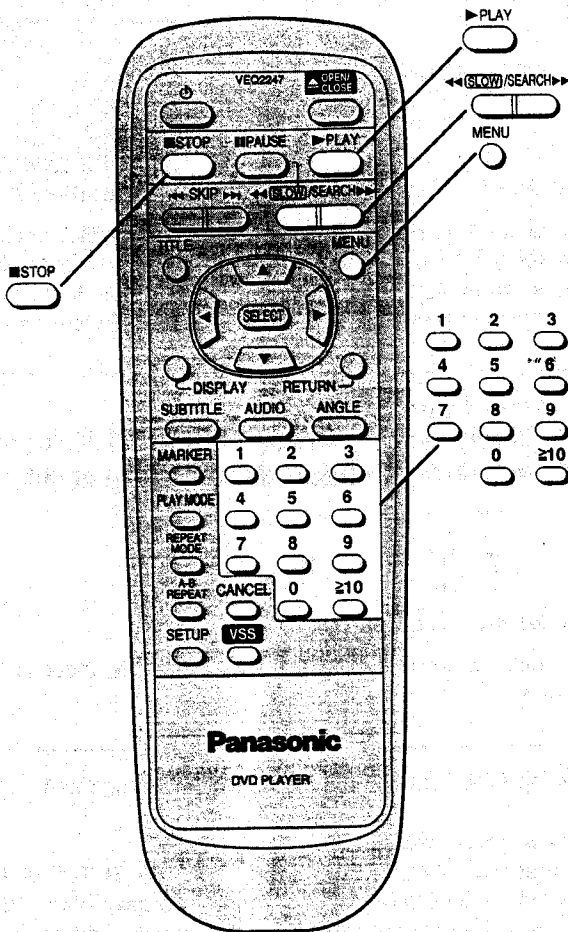

Rückwärtsrichtung Vorwärtsrichtung

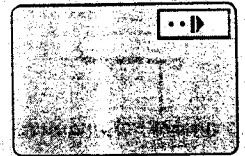

(Beispiel)

- Die Zeitlupenwiedergabe beginnt mit relativ langsamer Geschwindigkeit. Durch erneutes Drücken der Taste wird die Geschwindigkeit erhöht. (Mit jedem Drücken der Taste wird die Geschwindigkeit um bis zu 5 Stufen erhöht.)

Bedienung am Hauptgerät

In der Standbild-Betriebsart **SKIP/SEARCH** (◀◀/▶▶, ▶▶/▶▶) gedrückt halten. (Siehe Seite 36.)



Rückwärtsrichtung Vorwärtsrichtung

- Nach Loslassen der Taste bleibt die letzte Geschwindigkeit erhalten.

- Nach Drücken von PLAY wird die normale Wiedergabe fortgesetzt.

Hinweis:

- Bei Video-CDs ist eine Zeitlupenwiedergabe in Rückwärtsrichtung nicht möglich.

Abspielen von Video-CDs mit Wiedergabesteuerung ohne Menübenutzung [Video-CD]

1. Nach Erscheinen der Menüanzeige (nach Schritt 4 auf Seite 30) STOP drücken. (Die Anzeige „PBC“ verschwindet vom Anzeigefeld des Players.)
2. Die entsprechenden Zifferntasten zur Wahl des gewünschten CD-Titels (Spur) betätigen. (Die Wiedergabe beginnt.)
 - Die Spurnummern entnehmen Sie bitte der Hülle der betreffenden Disc.
 - „1“ drücken, um die Wiedergabe am Anfang der Disc zu starten.

Um auf menügesteuerte Wiedergabe zurückzukehren

Die Wiedergabe durch Drücken von STOP beenden und dann MENU drücken.

(Die Anzeige „PBC“ erscheint im Anzeigefeld des Players, und der Menübetrieb wird auf dem Bildschirm fortgesetzt.)

Mit Schritt 5 auf Seite 32 fortfahren.

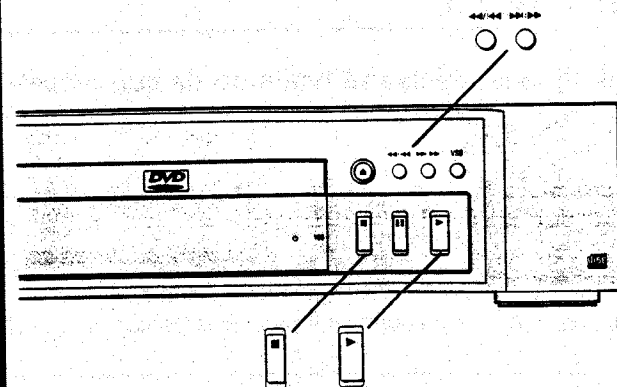

Lecture au ralenti [DVD/CD vidéo]

Sur la télécommande

Appuyer sur SLOW/SEARCH (◀◀, ▶▶) pendant l'arrêt sur image. (Voir page 37.)

◀◀ SLOW/SEARCH ▶▶



Sens arrière Sens avant

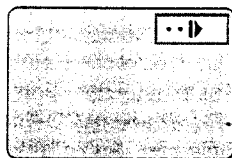

(Exemple)

- La vitesse du ralenti est lente au début. Si l'on appuie à nouveau sur la touche, la vitesse s'accélère. (Chaque fois qu'on appuie sur la touche, la vitesse augmente jusqu'à 5 paliers.)

Vertraagde weergave [DVD/Video-CD]

Met de afstandsbediening

Druk tijdens stilstaand beeld op SLOW/SEARCH (◀◀, ▶▶). (Zie blz. 37.)

◀◀ SLOW/SEARCH ▶▶



Achterwaarts Voorwaarts

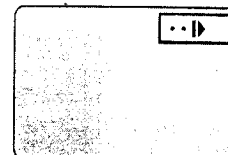

(Voorbeeld)

- Aanvankelijk is vertraagde weergave snelheid laag. De snelheid verhoogt wanneer de toets nogmaals wordt ingedrukt. (Telkens wanneer de toets wordt ingedrukt, verhoogt de snelheid in maximaal 5 stappen.)

Sur l'appareil principal

Maintenir SKIP/SEARCH (◀◀/|◀◀, ▶▶/|▶▶) enfoncé pendant l'arrêt sur image. (Voir page 37.)

◀◀/|◀◀ ▶▶/|▶▶



Sens arrière Sens avant

- La vitesse est conservée en mémoire quand on relâche la touche.

- La lecture normale reprend quand on appuie sur PLAY.

Remarque:

- Avec les CD vidéo, la lecture au ralenti en sens inverse n'est pas possible.

Lecture de CD vidéo avec commande de lecture sans utiliser les menus [CD vidéo]

1. Appuyer sur STOP pendant que le menu est affiché (après le point 4 de la page 31). ("PBC" disparaît de l'afficheur du lecteur.)
2. Appuyer sur les touches numériques pour sélectionner la plage. (La lecture commence.)
 - Pour le nombre de plages, voir la jaquette du disque.
 - Appuyer sur "1" pour commencer la lecture depuis le début du disque.

Pour revenir à la lecture par menu

Appuyer sur STOP pour arrêter la lecture et appuyer sur MENU.

("PBC" apparaît sur l'afficheur du lecteur et le menu réapparaît.)

Effectuer le opération 5 de la page 33.

Op het hoofdapparaat

Druk tijdens stilstaand beeld op SKIP/SEARCH (◀◀/|◀◀, ▶▶/|▶▶) en houd de toets ingedrukt. (Zie blz. 37.)

◀◀/|◀◀ ▶▶/|▶▶



Achterwaarts Voorwaarts

- De snelheid wordt behouden zelfs nadat de toets is losgelaten.

- Druk op PLAY om de normale weergave te hervatten.

Opmerking:

- Achterwaartse vertraagde weergave is niet mogelijk met Video-CD's.

Weergave van video-CD's met weergavebesturing zonder gebruik te maken van de menu's [Video-CD]

1. Druk op STOP nadat het menu-scherm is verschenen (na stap 4 op blz. 31). ("PBC" gaat uit op het display van deze speler.)
2. Druk op de cijfertoetsen om de gewenste track te kiezen. (De weergave begint nu.)
 - Voor de tracknummers, zie de hoes van de betreffende disc.
 - Druk op "1" om de disc vanaf het begin te laten afspelen.

Om terug te gaan naar menu-weergave

Druk op STOP om de weergave te stoppen en druk dan op MENU.

("PBC" gaat branden op het display van deze speler en het menu-scherm verschijnt opnieuw.)

Voer stap 5 op blz. 33 uit.

Allgemeine Information zu den GUI-Anzeigen

Dieser Player verfügt über eine grafische Benutzeroberfläche (GUI: Graphical User Interface) mit Symbolen für verschiedene Funktionen, die nach Drücken der DISPLAY-Taste an der Fernbedienung auf dem Bildschirm erscheinen.

Durch einfache Betätigung der Cursortasten und der SELECT-Taste an der Fernbedienung können Disc-Informationen [Titel-/Kapitel-/CD-Titelnummer (Spurnummer), verstrichene Spielzeit, Audio/Untertitel-Sprache und Betrachtungswinkel] und Player-Informationen (Wiederholwiedergabe, Wiedergabe-Betriebsart, Marke, Virtueller Surroundklang usw.) zur Anzeige gebracht werden.

Einige Symbole gestatten eine Änderung der Einstellungen.

Allgemeine Verfahren

1 DISPLAY während der Wiedergabe oder im Stoppzustand drücken.

Mit jedem Drücken dieser Taste ändert sich die Bildschirmanzeige wie folgt:

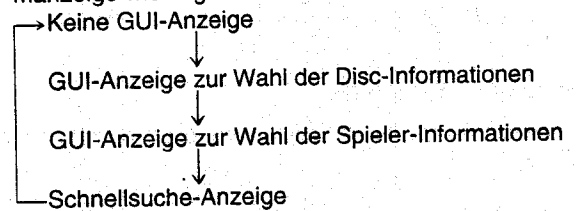

• Für einige Funktionen ist der Zugriff vom Stoppzustand aus nicht möglich.

2 Die Cursortasten (◀, ▶) drücken um den gewünschten Punkt anzufahren.

• Der momentan gewählte Eintrag wird in der GUI-Anzeige durch eine gelbe Umrandung hervorgehoben.

3 Die Cursortasten (▲, ▼) drücken um die gewünschte Einstellung anzufahren.

• Bei einigen Funktionen wird die Einstellung sofort registriert; bei anderen muß SELECT oder PLAY gedrückt werden.

• Neben den Cursortasten (▲, ▼) können auch die Zifferntasten zur Einstellung angezeigter Nummern (z. B. Titelnummer) verwendet werden. Wenn ein numerischer Wert über die Zifferntasten eingegeben wurde, SELECT drücken, um die neue Einstellung zu registrieren.

Drücken Sie RETURN oder CANCEL zum Löschen der GUI-Anzeige.

Beispiele von GUI-Anzeigen

(Siehe **A**, **B** und **C** für detaillierte Abbildungen.)

(Die Anzeigen können je nach Disc-Inhalt unterschiedlich sein.)

• DVD (**A**) • Video-CD (**B**) • CD (**C**)

Anmerkungen:

• Bei der Wiedergabe auf einem Fernsehgerät, dessen automatische Formatanpassungs-Funktion eingeschaltet ist, erscheint die GUI-Anzeige, je nach verwendeter DVD-Software, u.U. nicht oder nur teilweise auf dem Bildschirm. In diesem Fall die Position der GUI-Anzeige im Eintrag „4 Bildschirm-Einblendungen“ der Systemeinstellungen ändern. (Siehe Seite 82.)

• Die Farbe (Blau, Lila oder Grün) der GUI-Anzeige kann gewechselt werden. (Siehe Seite 82.)

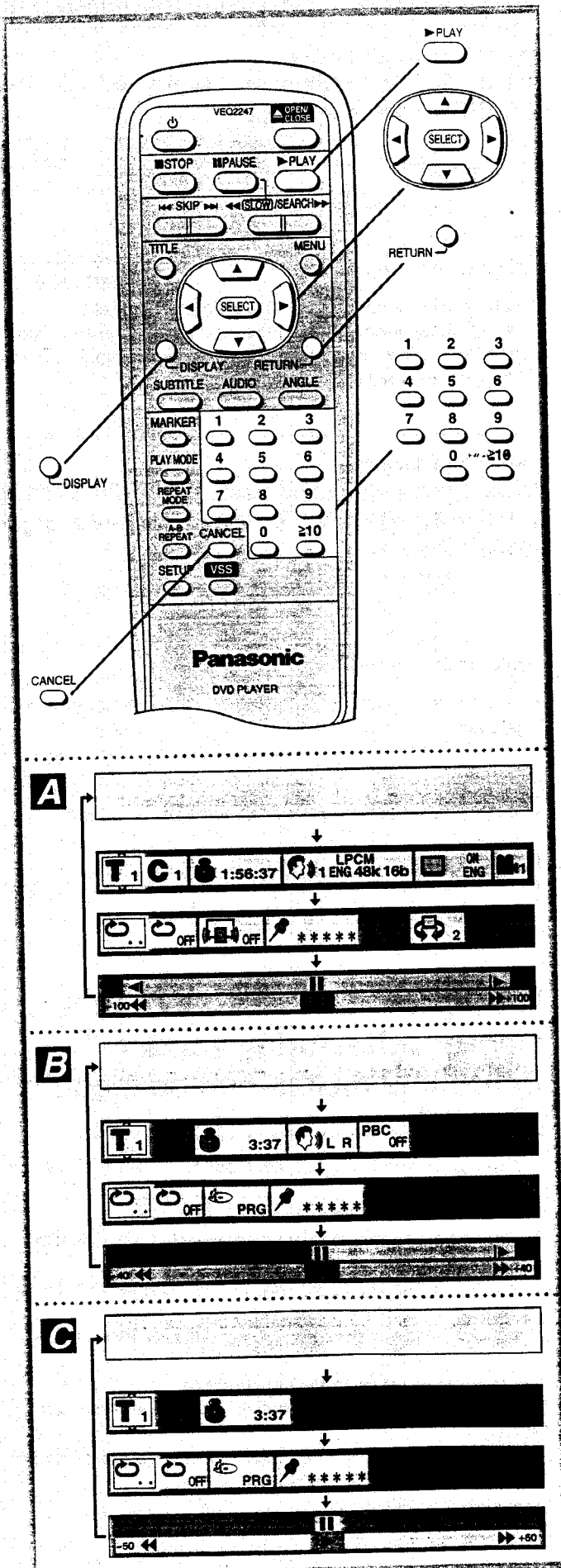

Informations générales sur les écrans GUI

Le lecteur possède des écrans GUI (Graphical User Interface: interface utilisateur graphique) proposant diverses fonctions, sous forme d'une "manchette" qui s'affiche sur l'écran du téléviseur lorsqu'on appuie sur la touche DISPLAY de la télécommande.

Le fait d'utiliser uniquement les touches de curseur/touche SELECT de la télécommande affiche les informations du disque (numéro du titre/chapitre, numéro de plage, temps de lecture écoulé, langue de la piste son/sous-titres, et angle) et les informations du lecteur (lecture répétée, mode de lecture, marqueur, son surround virtuel, etc.).

Certaines icônes permettent de modifier les réglages.

Marche à suivre ordinaire

1 Appuyer sur DISPLAY pendant la lecture ou l'arrêt.

Chaque fois qu'on appuie sur la touche, l'écran du téléviseur change comme indiqué ci-dessous.

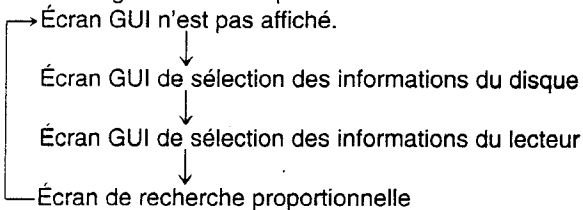

- Certaines fonctions ne sont pas accessibles depuis l'arrêt.

2 Appuyer sur les touches de curseur (◀, ▶) pour sélectionner la rubrique.

- La rubrique actuellement sélectionnée est indiquée par le cadre jaune sur l'écran GUI.

3 Appuyer sur les touches de curseur (▲, ▼) pour sélectionner le paramètre.

- Avec certaines fonctions, le paramètre s'enregistre immédiatement; avec les autres, il faudra appuyer sur SELECT ou PLAY.
- Lorsque des chiffres sont affichés (ex. No. de titre), il est également possible d'effectuer le réglage avec les touches numériques au lieu des touches de curseur (▲, ▼). Lorsqu'on entre les numéros à l'aide des touches numériques, appuyer sur SELECT pour enregistrer le réglage.

Pour effacer l'écran GUI, appuyer sur RETURN ou CANCEL.

Exemples d'écran GUI

(Pour le schéma détaillé, voir **A**, **B** et **C**.)

(Les écrans peuvent varier avec le contenu du disque.)

- DVD (**A**)
- CD vidéo (**B**)
- CD (**C**)

Pour référence:

- Si le téléviseur dispose de la fonction zoom automatique et suivant le type de software DVD utilisé, il est possible que l'écran GUI apparaisse seulement partiellement ou pas du tout lors de la lecture.

Dans ce cas, changer l'emplacement de l'écran GUI à "4 Affichage à l'écran" des paramètres de configuration.

(Voir page 83.)

- Il est possible de changer la couleur de l'écran GUI (bleu, violet ou vert). (Voir page 83.)

Algemene informatie over GUI-schermen

Een speciaal kenmerk van deze speler zijn de GUI (Graphical User Interface: Grafische Interface voor de Gebruiker) schermen. Deze schermen bieden toegang tot diverse functies die worden aangegeven door een "banier" van symbolen dat op het tv-scherm verschijnt wanneer de DISPLAY toets op de afstandsbediening wordt ingedrukt.

Door gewoon de cursortoetsen/SELECT toets op de afstandsbediening te bedienen, kunt u informatie over de disc (titel/hoofdstuk/tracknummer, verstreken weergavetijd, taal van audio/ondertitels, en gezichtshoek) en informatie over de speler (herhaalde weergave, weergavefunctie, merkteken, Virtueel Surround Geluid, enz.) op het tv-scherm doen verschijnen.

Sommige symbolen (iconen) kunnen worden gebruikt voor het veranderen van de instellingen.

Gemeenschappelijke procedures

1 Druk op DISPLAY tijdens weergave of in de stopstand.

Telkens wanneer deze toets wordt ingedrukt, verandert de TV-monitor als volgt.

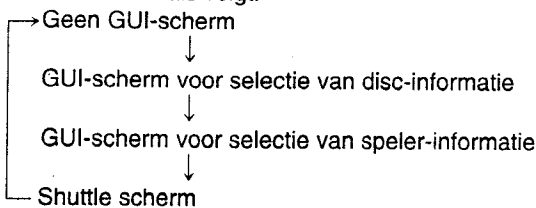

- Sommige functies zijn niet bereikbaar vanuit de stopstand.

2 Druk op de cursortoetsen (◀, ▶) om het gewenste item te selecteren.

- Het gekozen onderdeel wordt aangegeven door het gele frame op het GUI-scherm.

3 Druk op de cursortoetsen (▲, ▼) om de gewenste instelling te selecteren.

- Voor sommige functies wordt de instelling onmiddellijk van kracht; voor andere functies dient u SELECT of PLAY in te drukken.
- Wanneer nummer wordt aangegeven, (b.v. een titelnummer), kunt u voor het instellen ook de cijfertoetsen gebruiken in plaats van de cursortoetsen (▲, ▼). Wanneer u nummers met de cijfertoetsen hebt ingevoerd, dient u SELECT in te drukken om de instelling vast te leggen.

Druk op RETURN of CANCEL om het GUI-scherm te laten verdwijnen.

Voorbeelden van GUI-schermen

(Zie **A**, **B** en **C** voor een gedetailleerde illustratie.)

(De schermen kunnen verschillen afhankelijk van de inhoud van de disc.)

- DVD (**A**)
- Video-CD (**B**)
- CD (**C**)

Voor uw informatie:

- Al naar gelang de DVD-software en het feit of op het TV-toestel de automatische beeldzoomfunctie is geactiveerd, bestaat de kans dat tijdens de weergave het GUI-scherm niet of slechts gedeeltelijk op de TV-scherm wordt weergegeven. In dat geval, dient u de positie van het GUI-scherm te veranderen onder het item "4 On-Screen Messages" van de aanvankelijke instellingen. (Zie blz. 83.)

- De kleur (blauw, violet of groen) van het GUI-scherm kan worden veranderd. (Zie blz. 83.)

Ausführliche Beschreibung der einzelnen GUI-Symbole

Anzeige für Disc-Informationen (Für DVD)

1 **Titel-Nr.** Die Titelnummer über Cursortasten (▲, ▼) oder Zifferntasten ändern und dann SELECT drücken.

2 **Kapitel-Nr.** Die Kapitelnummer über Cursortasten (▲, ▼) oder Zifferntasten ändern und dann SELECT drücken.

3 **Verstrichene Spielzeit** (Stunden: Minuten: Sekunden) Die Zeit über die Zifferntasten ändern und dann SELECT drücken.
Beispiel: Zur Vorgabe von „1 Std. 56 Min. 37 Sek.“ die Ziffern „15637“ eingeben.
(Diese Funktion steht nicht bei allen Discs zur Verfügung.)

4 **Betrachtungswinkel-Nr.** (Siehe Seite 66.) Die Nummer über Cursortasten (▲, ▼) oder Zifferntasten ändern.

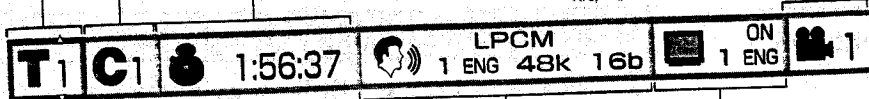

5 **Sprachen-Nr. der Tonspur** (Siehe Seite 62.) Die Nummer über Cursortasten (▲, ▼) oder Zifferntasten ändern.

6 Tonsprache	ENG:	Englisch	POR:	Portugiesisch
	FRA:	Französisch	RUS:	Russisch
	DEU:	Deutsch	JPN:	Japanisch
	ITA:	Italienisch	CHI:	Chinesisch
	ESP:	Spanisch	KOR:	Koreanisch
	NLD:	Holländisch	MAL:	Malaiisch
	SVE:	Schwedisch	VIE:	Vietnamesisch
	NOR:	Norwegisch	THA:	Thai
	DAN:	Dänisch	*	Sonstige

9 **Sprachen-Nr. der Untertitel** (Siehe Seite 64.) Die Nummer über Cursortasten (▲, ▼) oder Zifferntasten ändern.

9 Sprache der Untertitel	ENG:	Englisch	POR:	Portugiesisch
	FRA:	Französisch	RUS:	Russisch
	DEU:	Deutsch	JPN:	Japanisch
	ITA:	Italienisch	CHI:	Chinesisch
	ESP:	Spanisch	KOR:	Koreanisch
	NLD:	Holländisch	MAL:	Malaiisch
	SVE:	Schwedisch	VIE:	Vietnamesisch
	NOR:	Norwegisch	THA:	Thai
	DAN:	Dänisch	*	Sonstige

10 **Ein/Aus von Untertiteln** „ON“ oder „OFF“ über Cursortasten (▲, ▼) wählen.

OFF	Der Untertitel wird gelöscht.
ON	Der Untertitel wird angezeigt.

7 **Audio Attribute**

7 Audio Attribute	LPCM	96k	16b	Linear-PCM („k“ bedeutet „kHz“, „b“ bedeutet „Bit“.)
		oder	20b	
		48k	24b	
	Dolby Digital (AC-3)	DD	1-5.1ch	Dolby Digital (AC-3)
		ds	1-5.1ch	ds
	MPEG	1-7.1ch		MPEG-Audio
		Vocal	--- [OFF (AUS)]	DVD Karaoke (Solo)
	ON (EIN)			
	Vocal	--- [OFF (AUS)]		DVD Karaoke (Duett)
		V1+V2		
V1				
V2				

Anmerkung:

• Die Umrandung „▲ ▼“ eines Symbols bedeuten, daß die betreffende Einstellung über Cursortasten (▲, ▼) geändert werden kann.



Explications détaillées de chacune des icônes GUI

Écran des informations du disque (Pour DVD)

1 No. du titre

Changer le no. de titre avec les touches de curseur (▲, ▼) ou avec les touches numériques et appuyer sur SELECT.

2 No. du chapitre

Changer le no. de chapitre avec les touches de curseur (▲, ▼) ou avec les touches numériques et appuyer sur SELECT.

3 Temps de lecture écoulé (heure: minute: seconde)

Régler l'heure avec les touches numériques et appuyer sur SELECT.

Exemple: Pour régler "1 heure 56 minutes 37 secondes", entrer "15637".

(Cette fonction n'est pas possible avec tous les disques.)

4 No. d'angle (Voir page 67.)

Changer le no. avec les touches de curseur (▲, ▼) ou avec les touches numériques.

5 No. de langue audio de la piste son (Voir page 63.)

Changer le no. avec les touches de curseur (▲, ▼) ou avec les touches numériques.

6 Langue audio de la piste son

ENG: Anglais	SVE: Suedois	CHI: Chinois
FRA: Français	NOR: Norvégien	KOR: Coreen
DEU: Allemand	DAN: Danois	MAL: Malais
ITA: Italien	POR: Portugais	VIE: Vietnamien
ESP: Espagnol	RUS: Russe	THA: Thaïlandais
NLD: Néerlandais	JPN: Japonais	*: Autres

7 Attribut audio

LPCM	96k ou 48k	16b 20b 24b	PCM linéaire ("k" signifie kHz, et "b" signifie "bit".)
	1-5.1ch		Dolby Digital (AC-3)
dts	1-5.1ch		dts
MPEG	1-7.1ch		Audio MPEG
Vocal	--- [OFF (NON)]		DVD de Karaoke (Solo)
	ON (OUI)		
Vocal	--- [OFF (NON)]		DVD de Karaoke (Duo)
	V1+V2		
	V1		
	V2		

8 No. de langue des sous-titres (Voir page 65.)

Changer le no. avec les touches de curseur (▲, ▼) ou avec les touches numériques.

9 Langue des sous-titres

ENG: Anglais	SVE: Suedois	CHI: Chinois
FRA: Français	NOR: Norvégien	KOR: Coreen
DEU: Allemand	DAN: Danois	MAL: Malais
ITA: Italien	POR: Portugais	VIE: Vietnamien
ESP: Espagnol	RUS: Russe	THA: Thaïlandais
NLD: Néerlandais	JPN: Japonais	*: Autres

10 En/hors les sous-titres

Sélectionner "ON" ou "OFF" avec les touches de curseur (▲, ▼).

OFF: Les sous-titres s'effacent.

ON: Les sous-titres s'affichent.

Pour référence:

• "▲ ▼" autour de l'icône signifie qu'il est possible de changer la rubrique avec les touches de curseur (▲, ▼).



Uitvoerige uitleg over elk GUI-icoon

Scherm voor disc-informatie (Voor DVD)

1 Titlenummer

Verander het titelnummer met de cursortoetsen (▲, ▼) of de cijfertoetsen en druk op SELECT.

2 Hoofdstuknummer

Verander het hoofdstuknummer met de cursortoetsen (▲, ▼) of de cijfertoetsen en druk op SELECT.

3 Verstreken weergavetijd (uur: minuten: seconden)

Verander de tijd met de cijfertoetsen en druk op SELECT. Voorbeeld: Om "1 uur 56 min. 37 sec." in te stellen, voert u "15637" in.

(Deze functie werkt niet met sommige discs.)

4 Nummer van de gezichtshoek (Zie blz. 67.)

Verander het nummer met de cursortoetsen (▲, ▼) of de cijfertoetsen.

5 Taalnummer van het geluidspoor (Zie blz. 63.)

Verander het nummer met de cursortoetsen (▲, ▼) of de cijfertoetsen.

6 Taal van het geluidspoor

ENG: Engels	SVE: Zweeds	CHI: Chinees
FRA: Frans	NOR: Noors	KOR: Koreaans
DEU: Duits	DAN: Deens	MAL: Maleis
ITA: Italiaans	POR: Portugees	VIE: Vietnamees
ESP: Spaans	RUS: Russisch	THA: Thais
NLD: Nederlands	JPN: Japans	*: Overige

7 Audio-eigenschap

LPCM	96k of 48k	16b	Lineair PCM ("k" staat voor kHz en "b" staat voor bit.)
		20b	
		24b	
	1-5.1ch		Dolby Digital (AC-3)
dts	1-5.1ch		dts
MPEG	1-7.1ch		MPEG-audio
Vocal	--- [OFF (UIT)]		DVD Karaoke (Solo)
	ON (AAN)		
Vocal	--- [OFF (UIT)]		DVD Karaoke (Duet)
	V1+V2		
	V1		
	V2		

8 Taalnummer van de ondertitels (Zie blz. 65.)

Verander het nummer met de cursortoetsen (▲, ▼) of de cijfertoetsen.

9 Taal van de ondertitels

ENG: Engels	SVE: Zweeds	CHI: Chinees
FRA: Frans	NOR: Noors	KOR: Koreaans
DEU: Duits	DAN: Deens	MAL: Maleis
ITA: Italiaans	POR: Portugees	VIE: Vietnamees
ESP: Spaans	RUS: Russisch	THA: Thais
NLD: Nederlands	JPN: Japans	*: Overige

10 Ondertitels aan/uit

Selecteer "ON" of "OFF" met de cursortoetsen (▲, ▼).

OFF: Ondertitels worden weggelaten.

ON: Ondertitels worden aangegeven.

Voor uw informatie:

• "▲ ▼" rond de icoon betekent dat het item met de cursortoetsen (▲, ▼) kan worden veranderd.



Ausführliche Beschreibung der einzelnen GUI-Symbole

Anzeige für Disc-Informationen (Für Video-CD/CD)

1 **CD-Titelnummer**
(Spurnummer) Die CD-Titelnummer (Spurnummer) über Cursortasten (▲, ▼) oder Zifferntasten ändern und dann SELECT drücken.

2 **Verstrichene Spielzeit**
(Minuten: Sekunden) Während der CD-Wiedergabe kann mit den Cursortasten (▲, ▼) zwischen den folgenden Anzeigen umgeschaltet werden:
Verstrichene Spielzeit → Restspielzeit des Titels (der Spur)
← Restspielzeit der Disc ←

3 Wiedergabesteuerung (Nur Video-CD) (Siehe Seite 32.)	OFF	Die menügesteuerte Wiedergabe ist ausgeschaltet.
	ON	Die menügesteuerte Wiedergabe ist eingeschaltet.

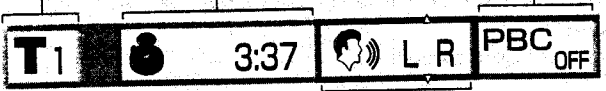

4 **Audio-Modus**
(Nur Video-CD)
(Siehe Seite 62.) Die Betriebsart über Cursortasten (▲, ▼) wechseln.

LR	Der Ton des linken Kanals wird über den linken Lautsprecher (L), der Ton des rechten Kanals über den rechten Lautsprecher (R) abgegeben.
L	Nur der Ton des linken Kanals wird abgegeben.
R	Nur der Ton des rechten Kanals wird abgegeben.

Hinweise:

- Bei menügesteuerter Wiedergabe einer Video-CD mit Wiedergabesteuerung werden die CD-Titelnummer (Spurnummer) und die verstrichene Spielzeit nicht angezeigt.
- Die Funktion für Wiedergabesteuerung kann nicht über die Bildschirmmenü-Anzeige ein- und ausgeschaltet werden.

Anmerkung:

- Die Umrandung „△ ▽“ eines Symbols bedeuten, daß die betreffende Einstellung über Cursortasten (▲, ▼) geändert werden kann.



Explications détaillées de chacune des icônes GUI

Écran des informations du disque (Pour CD vidéo/CD)

- ① **No. de plage**
Changer le no. de plage avec les touches de curseur (▲, ▼) ou avec les touches numériques et appuyer sur SELECT.
- ② **Temps de lecture écoulé** (minute: second)
Pendant la lecture du CD, l'affichage commute à l'aide des touches de curseur (▲, ▼).
Temps de lecture écoulé → Temps restant de la plage
↑ Temps restant du disque ←
- ③ **Commande de lecture** (CD vidéo uniquement)
(Voir page 33.)
OFF: La lecture par menu n'est pas activée.
ON: La lecture par menu est activée.
- ④ **Mode audio** (CD vidéo uniquement) (Voir page 63.)
Changer le mode avec les touches de curseur (▲, ▼).
LR: Le son du canal gauche est envoyé par l'enceinte (L), et le son du canal droit est envoyé par l'enceinte (R).
L: Seul le son du canal gauche est envoyé.
R: Seul le son du canal droit est envoyé.

Remarques:

- Le no. de plage et le temps de lecture écoulé ne s'affichent pas pendant la lecture par menu des CD vidéo avec commande de lecture.
- Il n'est pas possible d'activer ou de désactiver la commande de lecture à l'aide de l'écran GUI.

Pour référence:

- "△ ▽" autour de l'icône signifie qu'il est possible de changer la rubrique avec les touches de curseur (▲, ▼).



Uitvoerige uitleg over elk GUI-icoon

Scherm voor disc-informatie (Voor Video-CD/CD)

- ① **Tracknummer**
Verander het tracknummer met de cursortoetsen (▲, ▼) of de cijfertoetsen en druk op SELECT.
- ② **Verstreken weergavetijd** (minuten: seconden)
Tijdens het afspelen van een CD, kan het display worden veranderd met de cursortoetsen (▲, ▼).
Verstreken weergavetijd → Resterende tijd van de track
↑ Resterende tijd op de disc ←
- ③ **Weergavebesturing** (Alleen Video-CD) (Zie blz. 33.)
OFF: Menu-weergave is niet AAN.
ON: Menu-weergave is AAN.
- ④ **Audio-functie** (Alleen Video-CD) (Zie blz. 63.)
Verander de functie met de cursortoetsen (▲, ▼).
LR: Het linkerkanaalgeluid en rechterkanaalgeluid worden door de luidsprekers (L en R) weergegeven.
L: Alleen het linkerkanaalgeluid wordt weergegeven.
R: Alleen het rechterkanaalgeluid wordt weergegeven.

Opmerkingen:

- Het tracknummer en de verstreken weergavetijd worden niet aangegeven tijdens menu-weergave van video-CD's met weergavebesturing.
- Het GUI-scherm kan niet worden gebruikt voor het AAN of UIT schakelen van de weergavebesturing.

Voor uw informatie:

- "△ ▽" rond de icoon betekent dat het item met de cursortoetsen (▲, ▼) kan worden veranderd.



Ausführliche Beschreibung der einzelnen GUI-Symbole

Anzeige für Spieler-Informationen

1 A-B-Wiederholwiedergabe (Siehe Seite 52.)
 SELECT während der Wiedergabe drücken, um Punkt A zu speichern, dann SELECT erneut drücken, um Punkt B zu speichern und die Wiederholwiedergabe des festgelegten Abschnitts zu starten. Um auf die normale Wiedergabe zurückzukehren, SELECT erneut drücken.

2 Wiederhol-Betriebsart (Siehe Seite 50.)

Die gewünschte Betriebsart über Cursortasten (▲, ▼) wählen.		
OFF	Normalwiedergabe	DVD
C	Kapitelwiederholung	
T	Titelwiederholung	
OFF	Normalwiedergabe	Video-CD/ CD
T	CD-Titel (Spur)- Wiederholung	
A	Disc-Wiederholung	

3 Marke (Siehe Seite 54.)

SELECT während der Wiedergabe drücken und dann SELECT erneut an der gewünschten Stelle drücken, um eine Marke einzuspeichern. (Statt „*“ erscheint die Markennummer.)

- Um eine Marke aufzurufen, die betreffende Markennummer über Cursortasten (◀, ▶) wählen und die Wahl über Cursortaste (▲) registrieren.
- Um eine Marke zu löschen, die betreffende Markennummer über Cursortasten (◀, ▶) wählen und CANCEL drücken.



4 DVD Dialog-Verstärkung (Siehe Seite 32.)

Die gewünschte Betriebsart über Cursortasten (▲, ▼) wählen.	
OFF	Normale Lautstärke
ON	Erhöhte Lautstärke

5 Video-CD/CD Wiedergabe-Betriebsart (Siehe Seiten 56, 58 und 60.)

PRG	Programmgesteuerte Wiedergabe
RND	Zufallswiedergabe
---	Normalwiedergabe

6 Virtueller Surround-Effekt (VSS) (Nur DVD) (Siehe Seite 68.)

Die gewünschte Betriebsart über Cursortasten (▲, ▼) wählen.	
OFF	VSS wird ausgeschaltet
1	natürlicher Effekt
2	angehobener Effekt

Schnellsuche-Anzeige

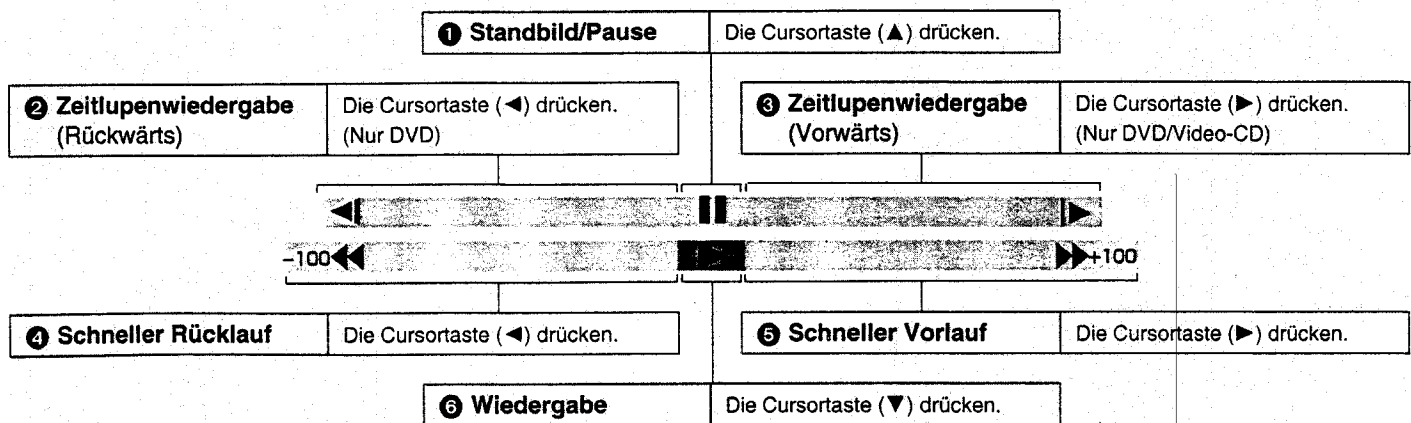

Hinweise:

- Bei interaktiven DVDs und bei menügesteuerter Wiedergabe einer Video-CD mit Wiedergabesteuerung stehen die Wiederholwiedergabe- und die Marken-Funktion nicht zur Verfügung.
- Bei interaktiven DVDs steht die A-B-Wiederholungs-Funktion nicht zur Verfügung.
- Die Wiedergabe-Betriebsart kann nicht über die Bildschirmmenü-Anzeige gewechselt werden.

Anmerkungen:

- Bei jeder Betätigung der Cursortaste (◀, ▶) ändert sich die Geschwindigkeit des schnellen Vorlaufs/Rücklaufs bzw. der Zeitlupenwiedergabe um bis zu 5 Stufen.
- Die Zahlen, die an beiden Enden der Schnellsuche-Anzeige erscheinen, geben jeweils die maximale Geschwindigkeit beim schnellen Vor- und Rücklauf an.
 (DVD: +100/-100, Video-CD: +40/-40, CD: +50/-50)

Explications détaillées de chacune des icônes GUI

Écran des informations du lecteur

- Lecture répétée A-B** (Voir page 53.)
Appuyer sur SELECT pendant la lecture pour enregistrer le point A dans la mémoire, puis appuyer à nouveau sur SELECT pour enregistrer le point B dans la mémoire et répéter la lecture entre ces deux points. Appuyer à nouveau sur SELECT pour revenir à la lecture normale.
- Lecture répétée** (Voir page 51.)
Sélectionner le mode pendant la lecture avec les touches de curseur (▲, ▼).

•DVD	•CD vidéo/CD
OFF: Lecture normale	OFF: Lecture normale
C: Répétition de chapitre	T: Répétition de plage
T: Répétition de titre	A: Répétition de disque
- Marqueur** (Voir page 55.)
Appuyer sur SELECT pendant la lecture puis appuyer à nouveau sur SELECT au point voulu pour enregistrer un marqueur dans la mémoire. (Le no. de marqueur s'affiche à la place de "*".)
• Pour rappeler un marqueur, sélectionner le no. de marqueur avec les touches de curseur (◀, ▶) et entrer la sélection avec la touche de curseur (▲).
• Pour effacer un marqueur, sélectionner le no. de marqueur avec les touches de curseur (◀, ▶) et appuyer sur CANCEL.
- DVD**
Accentuer les dialogues (Voir page 33.)
Sélectionner le mode pendant la lecture avec les touches de curseur (▲, ▼).
OFF: Volume normal ON: Volume plus fort
- CD vidéo/CD**
Mode de lecture (Voir pages 57, 59 et 61.)
PRG: Lecture programmée
RND: Lecture aléatoire ---: Lecture normale
- Son surround virtuel (VSS)** (DVD uniquement) (Voir page 69.)
Sélectionner le mode pendant la lecture avec les touches de curseur (▲, ▼).
OFF: VSS désactivé
1: VSS effet naturel 2: VSS effet renforcé

Écran de recherche proportionnelle

- Arrêt sur image/Pause**
Appuyer sur la touche de curseur (▲).
- Lecture au ralenti** (Vers l'arrière)
Appuyer sur la touche de curseur (◀). (DVD uniquement)
- Lecture au ralenti** (Vers l'avant)
Appuyer sur la touche de curseur (▶). (DVD/CD vidéo uniquement)
- Retour rapide**
Appuyer sur la touche de curseur (◀).
- Avance rapide**
Appuyer sur la touche de curseur (▶).
- Lecture**
Appuyer sur la touche de curseur (▼).

Remarques:

- Les fonctions de lecture répétée et marqueur ne sont pas possibles avec les DVD interactifs ou pendant la lecture par menu des CD vidéo avec commande de lecture.
- La répétition A-B ne fonctionne pas avec les DVD interactifs.
- Il n'est pas possible de changer le mode de lecture à l'aide de l'écran GUI.

Pour référence:

- La vitesse de l'avance rapide, du retour rapide et de la lecture au ralenti change jusqu'à 5 paliers chaque fois qu'on appuie sur la touche de curseur (◀, ▶).
- Les chiffres qui apparaissent aux deux extrémités de l'écran de recherche proportionnelle représentent les vitesses maximales de recul rapide et d'avance rapide.
(DVD: +100/-100, CD vidéo: +40/-40, CD: +50/-50)

Uitvoerige uitleg over elk GUI-icoon

Scherm voor speler-informatie

- A-B herhaalde weergave** (Zie blz. 53.)
Druk tijdens weergave op SELECT om punt A vast te leggen. Druk nogmaals op SELECT om punt B vast te leggen en om de herhaalde weergave tussen de twee vastgelegde punten te starten. Druk nogmaals op SELECT om terug te gaan naar normale weergave.
- Herhaalde weergave** (Zie blz. 51.)
Selecteer de gewenste functie door de cursortoetsen (▲, ▼) tijdens weergave in te drukken.

•DVD	•Video-CD/CD
OFF: Normale weergave	OFF: Normale weergave
C: Hoofdstuk herhalen weergave	T: Track herhalen weergave
T: Titel herhalen weergave	A: Herhaalde weergave van de disc
- Merkteken** (Zie blz. 55.)
Druk tijdens weergave op SELECT en druk bij het gewenste punt nogmaals op SELECT om een merkteken vast te leggen. (Het merktekennummer verschijnt in plaats van "*").
• Om een merkteken uit het geheugen terug te halen, selecteer eerst het betreffende merktekennummer met de cursortoetsen (◀, ▶) en bevestig dan de selectie met de cursortoets (▲).
• Om een merkteken te wissen, selecteer eerst het betreffende merktekennummer met de cursortoetsen (◀, ▶) en druk dan op CANCEL.
- DVD**
Versterken van het volumeniveau voor dialogen (Zie blz. 33.)
Selecteer de gewenste functie door de cursortoetsen (▲, ▼) tijdens weergave in te drukken.
OFF: Normaal volume ON: Harder volume
- Video-CD/CD**
Weergavefunctie (Zie blz. 57, 59 en 61.)
PRG: Geprogrammeerde weergave
RND: Willekeurige weergave ---: Normale weergave
- Virtueel surround-geluid functie (VSS)** (Alleen DVD) (Zie blz. 69.)
Selecteer de gewenste functie door de cursortoetsen (▲, ▼) tijdens weergave in te drukken.
OFF: VSS uitgeschakeld
1: VSS natuurlijk effect 2: VSS benadrukt effect

Shuttle scherm

- Stilstaand/Pauze**
Druk op de cursortoets (▲).
- Vertraagde weergave** (Achterwaarts)
Druk op de cursortoets (◀). (Alleen DVD)
- Vertraagde weergave** (Voorwaarts)
Druk op de cursortoets (▶). (Alleen DVD/Video-CD)
- Snell vooruitgaan**
Druk op de cursortoets (◀).
- Snell teruggaan**
Druk op de cursortoets (▶).
- Weergave**
Druk op de cursortoets (▼).

Opmerkingen:

- Herhaalde weergave en de merkteken-functies werken niet met een interactieve DVD en ook niet tijdens menu-weergave van een video-CD met weergavebesturing.
- A-B herhaalde weergave werkt niet met een interactieve DVD.
- Het GUI-scherm kan niet worden gebruikt voor het veranderen van de weergavefunctie.

Voor uw informatie:

- Talkens wanneer de toets (◀, ▶) wordt ingedrukt, verhoogt de snelheid van snell vooruitgaan/teruggaan en vertraagde weergave in maximaal 5 stappen.
- De cijfers die aan beide einden van het shuttle scherm verschijnen, verwijzen naar de maximale snelheden voor snell teruggaan en snell vooruitgaan.
(DVD: +100/-100, Video-CD: +40/-40, CD: +50/-50)

Wiederholwiedergabe

Wiederholtes Betrachten (Hören)

Während der Wiedergabe **REPEAT MODE** drücken.

Bei jeder Betätigung dieser Taste wechselt die Bildschirmanzeige wie nachstehend gezeigt, und ein Kapitel oder Titel (DVD) oder ein CD-Titel (Spur) (Video-CD/CD) wird wiederholt.

•DVD

Normale Wiedergabe

Wiederholung des laufenden Kapitels

Wiederholung des laufenden Titels

Aufheben der Wiederhol-Betriebsart
(Normale Wiedergabe)

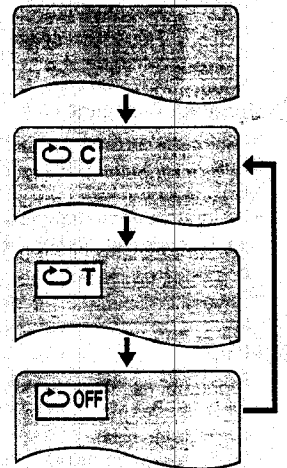

•Video-CD/CD

Normale Wiedergabe

Wiederholung des laufenden CD-Titel (Spur)

Wiederholung des gesamten Inhalts der Disc

Aufheben der Wiederhol-Betriebsart
(Normale Wiedergabe)

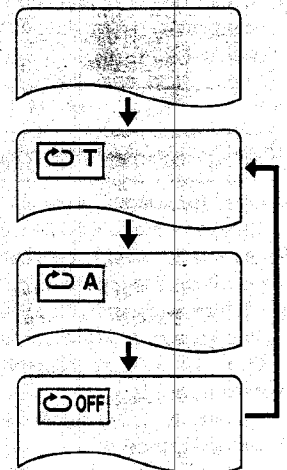

Um auf die normale Wiedergabe zurückzu-kehren

REPEAT MODE so oft betätigen, bis „OFF“ angezeigt wird.

Hinweise:

- Bei bestimmten DVDs arbeitet die Wiederholwiedergabe-Funktion u.U. nicht einwandfrei.
- Bei interaktiven DVDs und bei menügesteuerter Wiedergabe einer Video-CD mit Wiedergabesteuerung steht die Wiederholwiedergabe-Funktion nicht zur Verfügung.

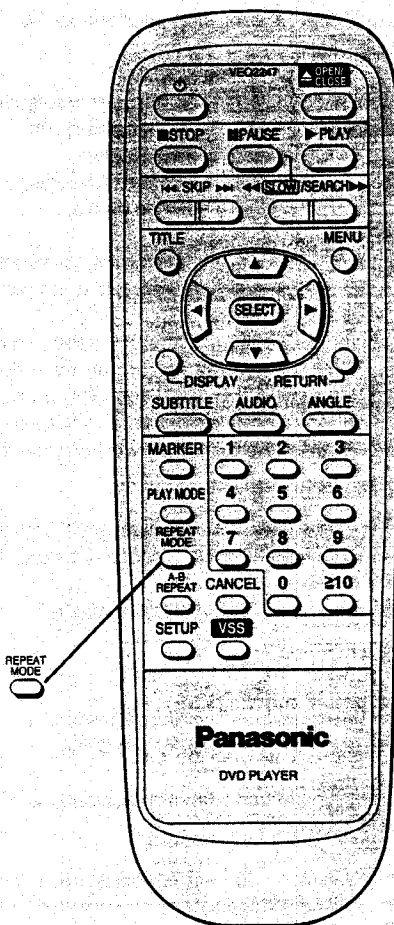

Lecture répétée

Répétition du visionnement (écoute)

Appuyer sur REPEAT MODE pendant la lecture. Chaque fois qu'on appuie sur la touche, l'écran du téléviseur change comme suit et le disque répète la lecture du chapitre ou du titre (DVD) ou d'une plage (CD vidéo/CD).

•DVD

Lecture normale

Répétition du chapitre en cours

Répétition du titre en cours

Annulation du mode de répétition (Lecture normale)

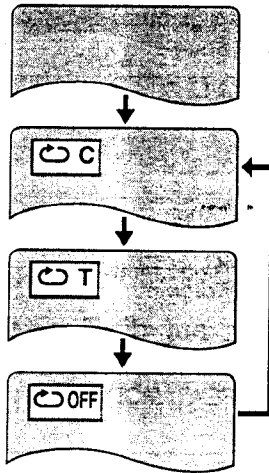

•CD vidéo/CD

Lecture normale

Répétition de la plage en cours

Répétition du disque entier

Annulation du mode de répétition (Lecture normale)

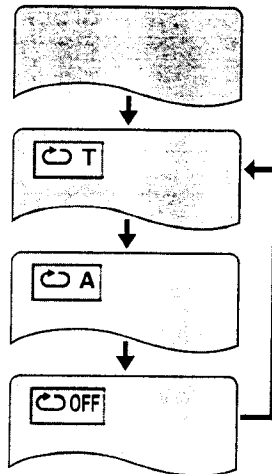

Pour revenir à la lecture normale

Appuyer plusieurs fois de suite sur REPEAT MODE jusqu'à ce que "OFF" s'affiche.

Remarques:

- La lecture répétée peut ne pas fonctionner correctement avec certains DVD.
- La lecture répétée ne fonctionne pas avec les DVD interactifs ni pendant la lecture par menu des CD vidéo avec commande de lecture.

Herhaalde weergave

Herhaald bekijken (beluisteren)

Druk tijdens weergave op REPEAT MODE.

Telkens wanneer deze toets wordt ingedrukt, verandert de indicatie op de TV-monitor in de onderstaande volgorde, en zal de weergave van een hoofdstuk of titel (DVD) of track (Video-CD/CD) worden herhaald.

•DVD

Normale weergave

Herhalen van nu afspelend hoofdstuk

Herhalen van nu afspelende titel

Annuleren van herhaalfunctie (Normale weergave)

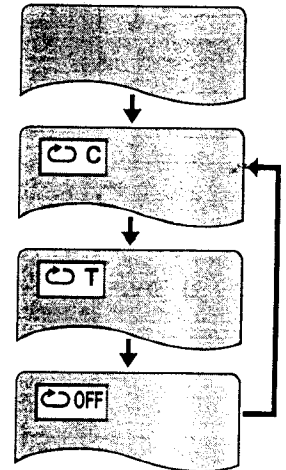

•Video-CD/CD

Normale weergave

Herhalen van nu afspelende track

Herhalen van de hele disc

Annuleren van herhaalfunctie (Normale weergave)

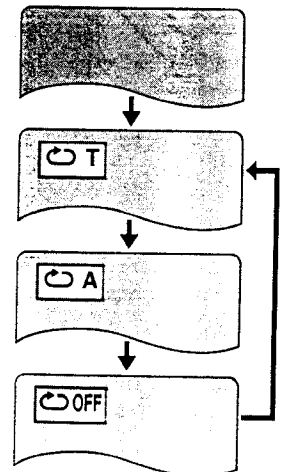

Om de normale weergave te hervatten

Druk herhaaldelijk op REPEAT MODE totdat "OFF" op de TV-monitor verschijnt.

Opmerkingen:

- Voor sommige DVD's zal herhaalde weergave mogelijk niet juist werken.
- Herhaalde weergave werkt niet met een interactieve DVD en ook niet tijdens menu-weergave van een video-CD met weergavebesturing.

Wiederholwiedergabe

Programmierte Wiederholwiedergabe

Wird REPEAT MODE während der programmgesteuerte Wiederholung gedrückt (siehe Seite 56), ändert sich das Display wie folgt:

Programm-wiedergabe



Wiederholung des laufenden programmierten CD-Titels (Spur)

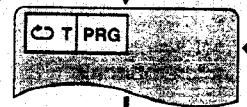

Wiederholung aller Programme

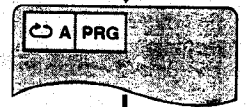

Aufhebung der Wiederhol-Betriebsart (Programm-wiedergabe)

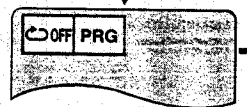

Um auf die Programmgesteuerte Wiedergabe zurückzukehren

REPEAT MODE so oft betätigen, bis „OFF“ angezeigt wird.

Wiederholen eines bestimmten Abschnitts (A-B-Wiederholung)

1 Während der Wiedergabe A-B REPEAT an der Stelle drücken, an der die Wiederholung beginnen soll (A).



2 A-B REPEAT an der Stelle drücken, an der die Wiederholung enden soll (B).



Danach beginnt die Wiederholwiedergabe des gewählten Abschnitts zwischen Punkt A und B.

Um auf die normale Wiedergabe zurückzukehren

A-B REPEAT so oft betätigen, bis „••“ angezeigt wird.

Hinweise:

- Bei interaktiven DVDs steht die A-B-Wiederholung nicht zur Verfügung.
- In bestimmten Fällen erscheinen u.U. nicht alle Untertitel, die in der Nähe von Punkt A oder B aufgezeichnet sind. [DVD]
- Die A-B-Wiederholung kann nur innerhalb eines Titels [DVD] oder eines CD-Titels (Spur) [Video-CD/CD] ausgeführt werden.

Anmerkung:

- Falls das Ende des Titels/CD-Titels (Spur) erreicht wird, bevor Punkt B vorgegeben wurde, so wird automatisch das Ende des Titels/CD-Titels (Spur) als Punkt B übernommen.

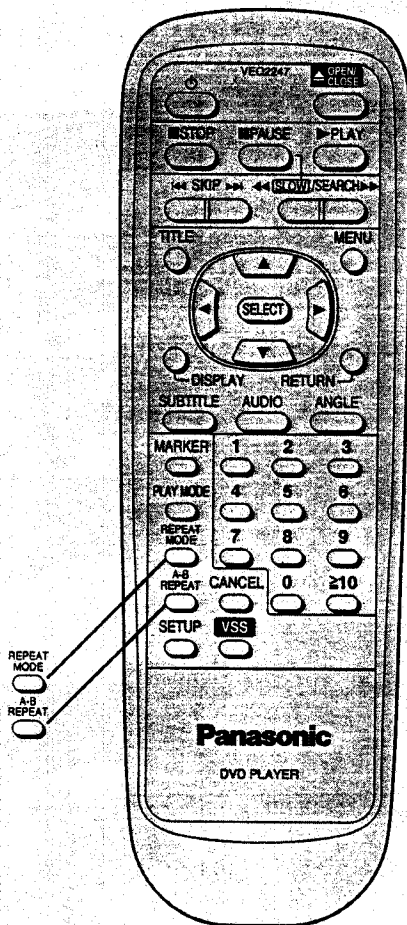

Lecture répétée

Répétition de la lecture programmée

Si l'on appuie sur REPEAT MODE pendant une lecture programmée (voir page 57), l'affichage change comme suit:

Lecture programmée



Répétition de la plage programmée en cours de lecture

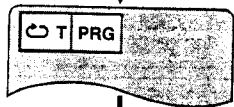

Répétition de tous les programmes



Annulation du mode de répétition (Lecture programmée)



Pour revenir à la lecture programmée

Appuyer plusieurs fois de suite sur REPEAT MODE jusqu'à ce que "OFF" s'affiche.

Répétition de sections entre deux points donnés (répétition A-B)

- 1 Appuyer sur A-B REPEAT pendant la lecture au point où la lecture répétée doit commencer (A).

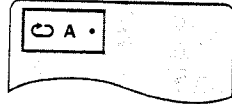

- 2 Appuyer sur A-B REPEAT au point où la lecture répétée doit prendre fin (B).

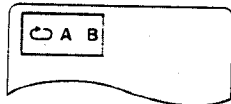

La lecture répétée du passage entre les points A et B commence.

Pour revenir à la lecture normale

Appuyer plusieurs fois de suite sur A-B REPEAT jusqu'à ce que "A ." s'affiche.

Remarques:

- La répétition A-B ne fonctionne pas avec les DVD interactifs.
- Il se peut que certains sous-titres enregistrés aux alentours du point A ou B n'apparaissent pas. [DVD]
- La lecture répétée A-B n'est possible qu'au sein d'un titre [DVD] ou d'une plage [CD vidéo/CD].

Pour référence:

- Si la lecture du titre/de la plage est terminée avant qu'on ait spécifié le point de fin B, c'est la fin du titre/de la plage qui tient lieu de point de fin B.

Herhaalde weergave

Herhaalde weergave van programma's

Wanneer REPEAT MODE tijdens geprogrammeerde weergave wordt ingedrukt (zie blz. 57), zal het display als volgt veranderen:

Geprogrammeerde weergave



Herhalen van nu afspeland geprogrammeerd track



Herhalen van alle programma's



Annuleren van de herhaalde weergave (Geprogrammeerde weergave)



Om de geprogrammeerde weergave te hervatten

Druk herhaaldelijk op REPEAT MODE totdat "OFF" op de TV-monitor verschijnt.

Herhaalde weergave van een gedeelte tussen twee bepaalde punten (A-B herhaalfunctie)

- 1 Druk tijdens weergave op A-B REPEAT bij het punt waar u de herhaalde weergave wilt laten beginnen (=punt A).

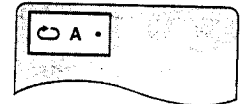

- 2 Druk op A-B REPEAT bij het punt waar u de herhaalde weergave wilt laten eindigen (=punt B).

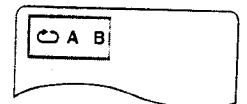

De herhaalde weergave van het gedeelte tussen punten A en B begint nu.

Om de normale weergave te hervatten

Druk herhaaldelijk op A-B REPEAT totdat "A ." op de TV-monitor verschijnt.

Opmerkingen:

- A-B herhaalde weergave werkt niet met een interactieve DVD.
- Sommige ondertitels die in de omgeving van punt A of B zijn opgenomen, zullen mogelijk niet op het scherm verschijnen. [DVD]
- A-B herhaalde weergave werkt alleen binnen een hoofdstuk [DVD] of track [Video-CD/CD].

Voor uw informatie:

- Indien de titel/track volledig is weergegeven alvorens punt B wordt gekozen, zal het eindpunt van de titel/track dienen als punt B.

Einspeichern von Marken für erneutes Betrachten (Hören)

Einspeichern einer Marke

- 1** Während der Wiedergabe **MARKER** drücken.

Die Markenanzeige erscheint auf dem Bildschirm.

„*“ zeigt an, daß noch keine Marke gespeichert worden ist.

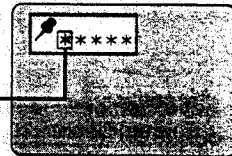

- 2** Während der Wiedergabe **SELECT** am Startpunkt des Abschnitts drücken, die später erneut betrachtet (abgehört) werden soll.

Zeigt an, daß „Marke 1“ gespeichert ist.

(Wird **SELECT** an einer Position gedrückt, die bereits mit einer Nummer belegt ist, wird der vorherige Startpunkt durch den neuen ersetzt.)



- Bis zu 5 Marken können im Speicher abgelegt werden.
- **MARKER** drücken, um die Anzeige vom Bildschirm zu löschen.

Aufrufen/Löschen einer Marke

- 1** Während der Wiedergabe **MARKER** drücken.

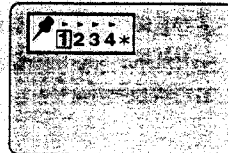

- 2** Die Cursorstasten (◀, ▶) drücken um die aufzurufende/zu löschende Marke anzuwählen.

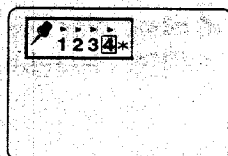

- 3** Die Cursorstasten (▲) drücken um eine Marke aufzurufen.

oder

CANCEL drücken, um eine Marke zu löschen.

Die Wiedergabe wird ab dem Punkt fortgesetzt, welcher der ausgewählten Marke entspricht.

oder

Die ausgewählte Marke wird gelöscht. (**MARKER** drücken, um die Anzeige vom Bildschirm zu löschen.)

Hinweise:

- In bestimmten Fällen erscheinen u.U. nicht alle Untertitel, die in der Nähe der Marke aufgezeichnet sind. [DVD]
- Bei interaktiven DVDs und bei menügesteuerter Wiedergabe einer Video-CD mit Wiedergabesteuerung stehen diese Bedienungsvorgänge nicht zur Verfügung.

Anmerkung:

- Nach Umschalten in den Bereitschaftszustand, Ausschalten des Players oder Drücken von **OPEN/CLOSE** werden alle Marken automatisch aus dem Speicher gelöscht.

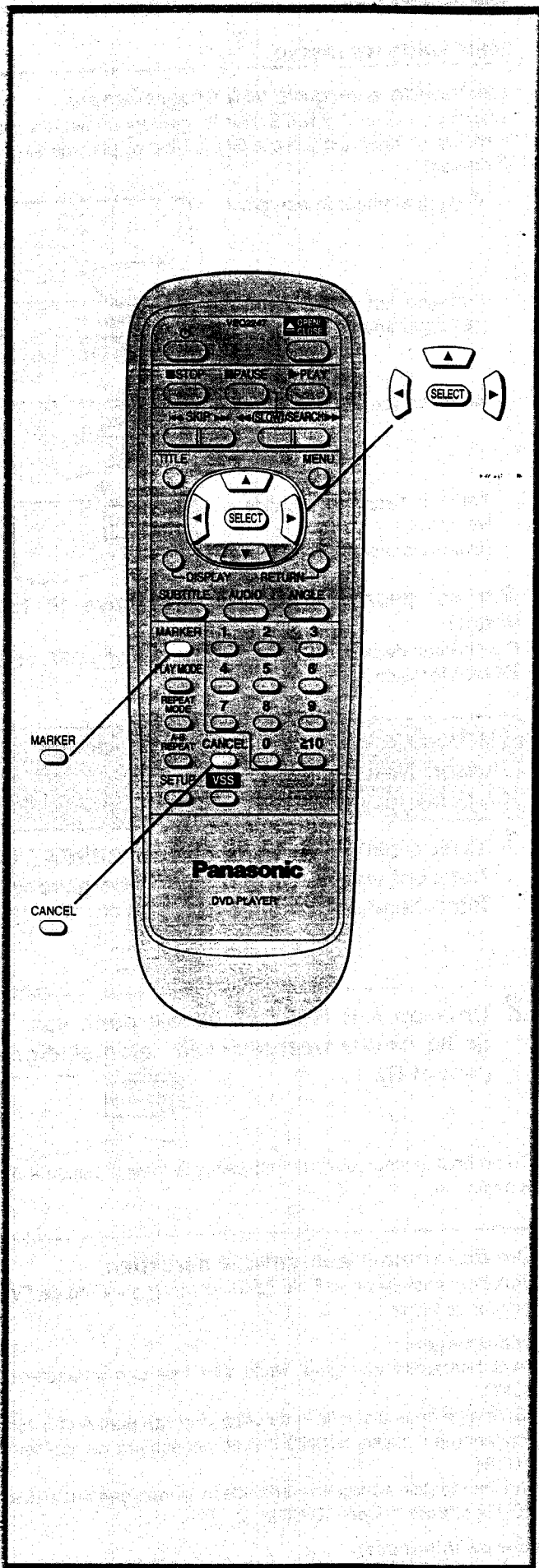

Enregistrement de marqueurs dans la mémoire pour la répétition de visionnement (d'écoute)

Enregistrement d'un marqueur dans la mémoire

1 Appuyer sur MARKER pendant la lecture.

L'écran de marqueur s'affiche sur l'écran du téléviseur.

"*" signifie qu'il n'y a pas encore de marqueur enregistré.

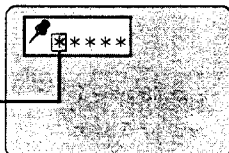

2 Appuyer sur SELECT pendant la lecture au point où la répétition de visionnement (d'écoute) doit commencer.

Signifie que le "Marqueur 1" est enregistré en mémoire.

(Si l'on appuie sur SELECT à un endroit où un numéro est déjà affiché, le point de début précédent est remplacé par le nouveau point de début.)

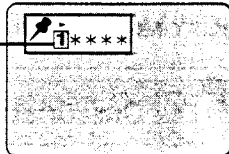

- Il est possible d'enregistrer jusqu'à 5 marqueurs dans la mémoire.
- Appuyer sur MARKER pour effacer l'affichage.

Rappel/effacement d'un marqueur

1 Appuyer sur MARKER pendant la lecture.

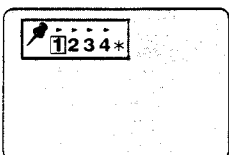

2 Appuyer sur les touches de curseur (◀, ▶) pour sélectionner le marqueur à rappeler/effacer.

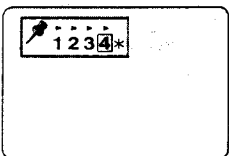

3 Appuyer sur la touche de curseur (▲) pour rappeler le marqueur.

ou

Appuyer sur CANCEL pour effacer un marqueur.

La lecture reprend au point correspondant au marqueur sélectionné.

ou

Le marqueur sélectionné s'efface. (Appuyer sur MARKER pour effacer l'affichage.)

Remarques:

- Il se peut que certains sous-titres enregistrés aux alentours du marqueur n'apparaissent pas. [DVD]
- Ces opérations ne sont pas possibles avec les DVD interactifs ou pendant la lecture par menu des CD vidéo avec commande de lecture.

Pour référence:

- Tous les marqueurs s'effacent lorsqu'on met le lecteur en mode d'attente ou qu'on l'éteint, ou lorsqu'on appuie sur OPEN/CLOSE.

Merktekens in het geheugen vastleggen om een scène (fragment) opnieuw te bekijken (beluisteren)

Een merkteken in het geheugen vastleggen

1 Druk tijdens weergave op MARKER.

Het merktekenscherf verschijnt op de TV-monitor.

"*" betekent dat er nog geen merkteken in het geheugen is vastgelegd.

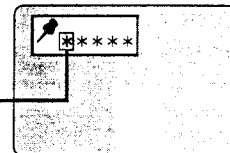

2 Druk tijdens weergave op SELECT bij het begin van de scène (fragment) die u opnieuw wilt bekijken (beluisteren).

Geeft aan dat "Merkteken 1" in het geheugen is vastgelegd.

(Indien SELECT wordt ingedrukt bij een positie waar een nummer wordt aangegeven, zal de scène die vroeger in het geheugen werd vastgelegd door de nieuwe scène worden vervangen.)

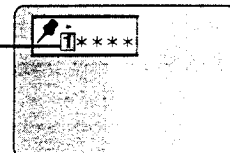

- Maximaal 5 merktekens kunnen in het geheugen worden vastgelegd.
- Druk op MARKER om dit display te laten verdwijnen.

Een merkteken uit het geheugen terughalen/wissen

1 Druk tijdens weergave op MARKER.

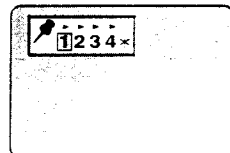

2 Druk op de cursortoetsen (◀, ▶) voor het selecteren van het merkteken dat u wilt terughalen/wissen.

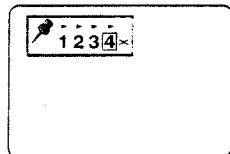

3 Druk op de cursortoets (▲) om een merkteken uit het geheugen terug te halen.

of

Druk op CANCEL om een merkteken uit het geheugen te wissen.

De weergave wordt hervat vanaf het punt dat overeenkomt met het geselecteerde merkteken.

of

Het geselecteerde merkteken wordt uit het geheugen gewist. (Druk op MARKER om dit display te laten verdwijnen.)

Opmerkingen:

- Sommige ondertitels die in de omgeving van het merkteken zijn opgenomen, zullen mogelijk niet op het scherm verschijnen. [DVD]
- Deze bedieningen werken niet met een interactieve DVD en ook niet tijdens menu-weergave van een video-CD met weergavebesturing.

Voor uw informatie:

- Alle merktekens worden gewist wanneer de speler in de stand-by stand wordt gezet of wordt uitgeschakeld, of wanneer OPEN/CLOSE wordt ingedrukt.

Programmgesteuerte Wiedergabe [Video-CD/CD]

Diese Funktion ermöglicht die Wiedergabe von Titeln in jeder gewünschten Reihenfolge.

1 In der Stopp-Betriebsart PLAY MODE drücken.

Das Menü für programmgesteuerte Wiedergabe erscheint auf dem Bildschirm.

Beispiel: Disc mit 17 Titeln (Spuren)



- Zum Verlassen der Anzeige PLAY MODE zweimal drücken.

2 Die Cursortasten (▲, ▼, ◀, ▶) drücken, um die gewünschte CD-Titelnummer (Spurnummer) zu wählen.

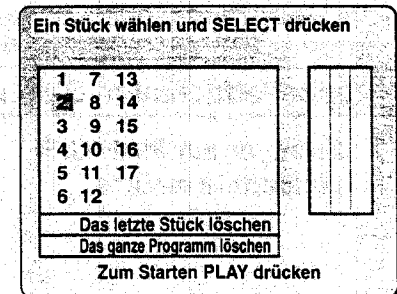

3 SELECT drücken.

Die ausgewählte CD-Titel (Spur) wird gespeichert.

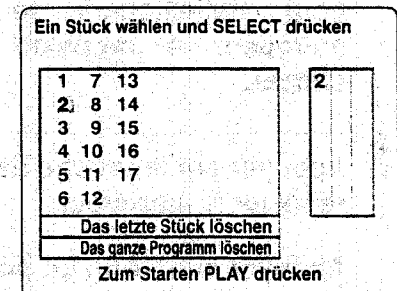

- Wiederholen Sie die Schritte 2 und 3, um weitere CD-Titel (Spuren) auszuwählen.
- Bis zu 18 CD-Titel (Spuren) können einprogrammiert werden.

4 PLAY drücken.

Die Wiedergabe beginnt in der programmierten Reihenfolge der CD-Titel (Spuren).

Nach Ende der programmgesteuerten Wiedergabe

Die Wiedergabe stoppt, und das Menü für programmgesteuerte Wiedergabe erscheint auf dem Bildschirm.

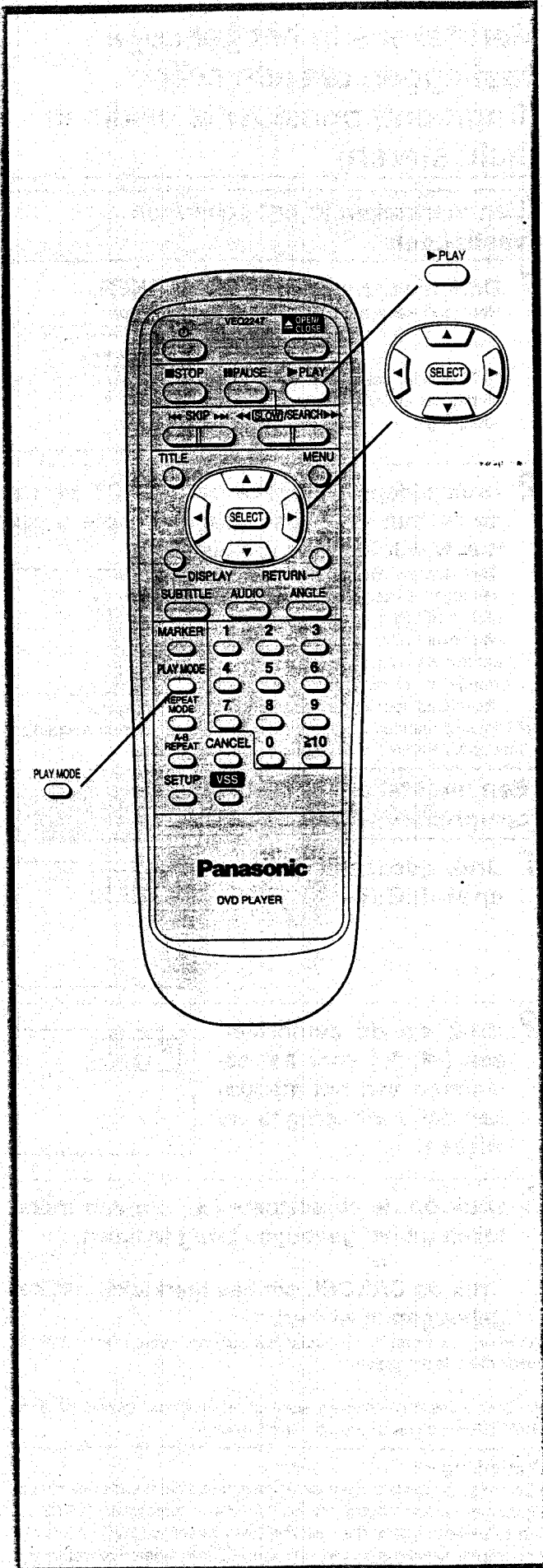

Lecture programmée [CD vidéo/CD]

Le lecteur lit les plages du disque dans l'ordre spécifié.

- Appuyer sur PLAY MODE pendant l'arrêt.**
L'écran de lecture programmée apparaît.

Exemple: Disque
comprenant
17 plages

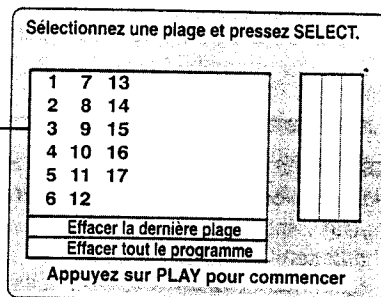

- Pour quitter l'écran
Appuyer deux fois sur PLAY MODE.

- Appuyer sur les touches de curseurs (▲, ▼, ◀, ▶) pour sélectionner le numéro de plage.**

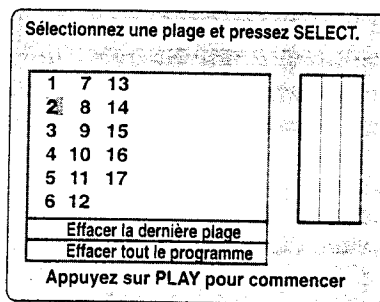

- Appuyer sur SELECT.**

La plage sélectionnée s'enregistre dans la mémoire.

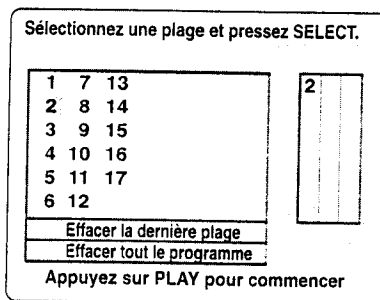

- Recommencer les opérations 2 et 3 pour sélectionner une autre plage.
- Il est possible de programmer jusqu'à 18 plages.

- Appuyer sur PLAY.**

La lecture commence dans l'ordre programmé.

Lorsque la lecture est terminée

La lecture s'arrête et l'écran de lecture programmée réapparaît.

Geprogrammeerde weergave

[Video-CD/CD]

De speler geeft de tracks van de disc weer in een door uzelf gespecificeerde volgorde.

- Druk in de stopstand op PLAY MODE.**
Het scherm voor geprogrammeerde weergave verschijnt.

Voorbeeld: een
disc met 17 tracks
erop

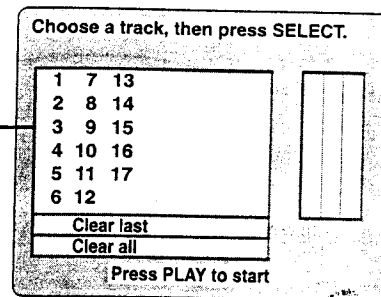

- Om het scherm te verlaten
Druk PLAY MODE tweemaal in.

- Druk op de cursortoetsen (▲, ▼, ◀, ▶) om het gewenste tracknummer te selecteren.**

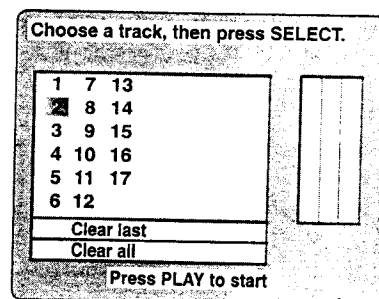

- Druk op SELECT.**

De geselecteerde track wordt in het geheugen vastgelegd.

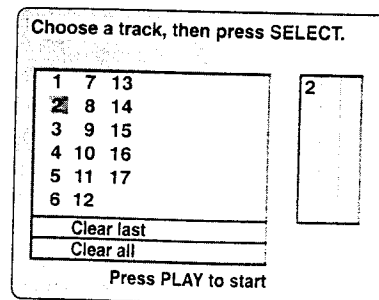

- Herhaal stappen 2 en 3 om een andere track te selecteren.
- U kunt maximaal 18 tracks programmeren.

- Druk op PLAY.**

De weergave begint nu in de geprogrammeerde volgorde.

Nadat de weergave is beëindigd

De weergave stopt en het scherm voor geprogrammeerde weergave verschijnt.

Programmgesteuerte Wiedergabe [Video-CD/CD]

Rückkehr zur normalen Wiedergabe

1. STOP drücken. (Die programmgesteuerte Wiedergabe wird beendet.)
 2. PLAY MODE zweimal drücken.
 3. PLAY drücken.
- Die normale Wiedergabe beginnt am Anfang der Disc.
(Der Programminhalt bleibt weiter gespeichert.)

Löschen des Programms

Bei Anzeige des Menüs für programmgesteuerte Wiedergabe

- **Um jeweils das letzte Programm zu löschen**
„Das letzte Stück löschen“ ansteuern und SELECT drücken.
(Durch Drücken von CANCEL an der Fernbedienung wird ebenfalls das letzte Programm gelöscht.)
- **Zum Löschen aller Programme**
„Das ganze Programm löschen“ ansteuern und SELECT drücken.
(Nach Umschalten in den Bereitschaftszustand, Ausschalten des Players oder Drücken von OPEN/CLOSE können die Programme ebenfalls gelöscht werden.)

Einprogrammieren von Titelnummern (Spurnummern) unter Betrachtung des Anzeigefelds des Players

Diese Funktion steht bei den folgenden Arten von Discs zur Verfügung:

- CDs
- Video-CDs mit Wiedergabesteuerung, wenn die Wiedergabesteuerung aufgehoben ist
(STOP drücken, während die Menüanzeige erscheint.)
- Video-CDs ohne Unterstützung der Wiedergabesteuerung (Version 1.1)

1. PLAY MODE im Stoppzustand einmal drücken.

Im Fall einer CD

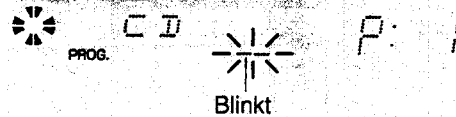

2. Die Zifferntasten zur Wahl des Titels (Spur) betätigen. Der gewählte CD-Titel (Spur) wird gespeichert.

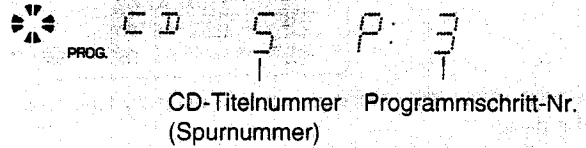

- Schritt 2 wiederholen, um weitere CD-Titel (Spuren) einzuprogrammieren.
3. PLAY drücken.
Die programmgesteuerte Wiedergabe beginnt.

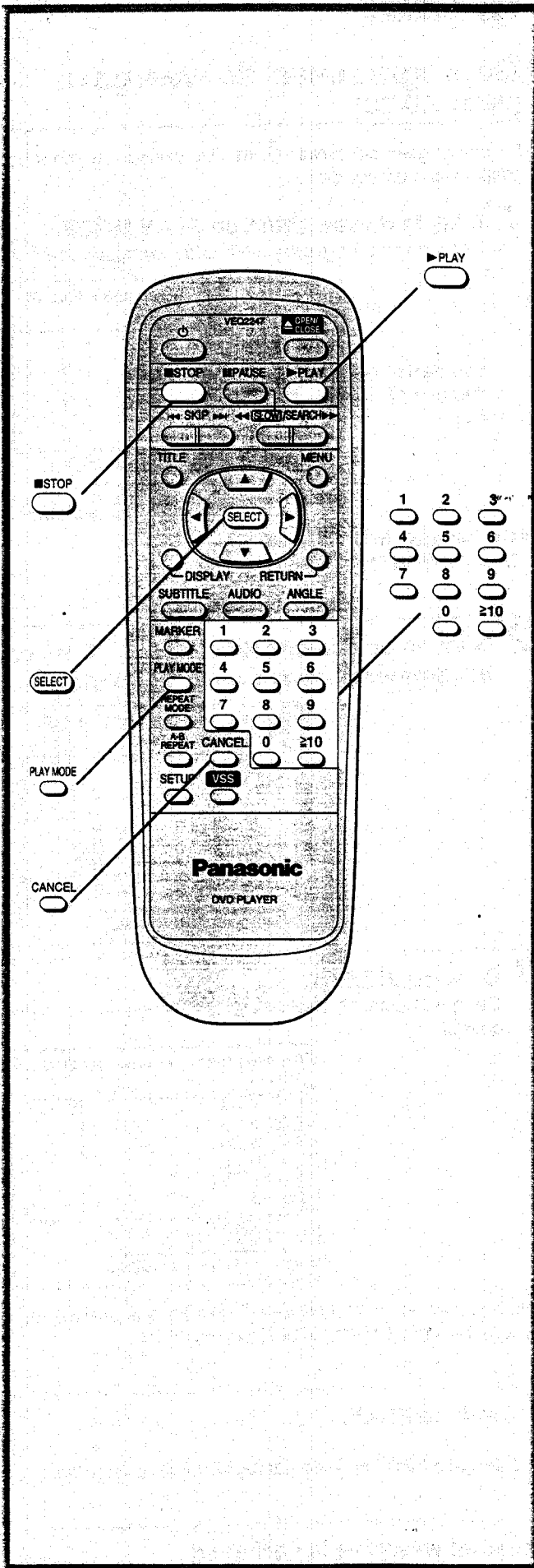

Lecture programmée [CD vidéo/CD]

Retour à la lecture normale

1. Appuyer sur STOP. (La lecture programmée s'arrête.)
2. Appuyer deux fois sur PLAY MODE.
3. Appuyer sur PLAY.
La lecture normale commence au début du disque.
(Le contenu du programme est conservé dans la mémoire.)

Effacement du programme

Quand l'écran de lecture programmée apparaît

● Effacement des derniers programmes les uns après les autres

Se placer sur "Effacer la dernière plage" et appuyer sur SELECT.

(Le fait d'appuyer sur CANCEL de la télécommande efface également le dernier programme.)

● Effacement de tous les programmes

Se placer sur "Effacer tout le programme" et appuyer sur SELECT.

(Les programmes s'effacent lorsqu'on met le lecteur en mode d'attente ou qu'on l'éteint, ou lorsqu'on appuie sur OPEN/CLOSE.)

Programmation des numéros de plage tout en vérifiant l'afficheur du lecteur

Cette fonction est possible avec les disques suivants:

- CD
- CD vidéo avec commande de lecture lorsque la lecture par menu est annulée
(Appuyer sur STOP pendant que l'écran de menu est affiché.)
- CD vidéo ne supportant pas la commande de lecture (Ver 1.1)

1. Appuyer une fois sur PLAY MODE pendant l'arrêt.

Dans le cas d'un CD

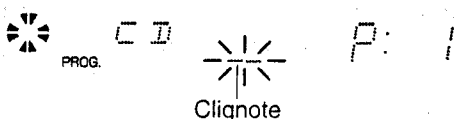

2. Appuyer sur les touches numériques pour sélectionner la plage.

La plage sélectionnée est enregistrée dans la mémoire.

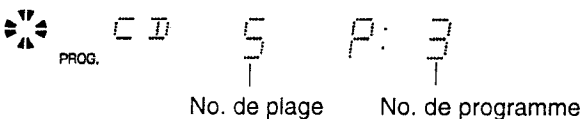

- Recommencer l'opération 2 pour sélectionner une autre plage.

3. Appuyer sur PLAY.
La lecture programmée commence.

Geprogrammeerde weergave [Video-CD/CD]

Teruggaan naar normale weergave

1. Druk op STOP.
(De geprogrammeerde weergave wordt stopgezet.)
2. Druk PLAY MODE tweemaal in.
3. Druk op PLAY.
De normale weergave begint vanaf het begin van de disc.
(De inhoud van het programma blijft in het geheugen vastgehouden.)

Geprogrammeerde tracks één voor één uit het geheugen wissen

Terwijl het scherm voor geprogrammeerde weergave wordt aangegeven

● Om het laatste programma één voor één te wissen

Ga naar "Clear last" en druk op SELECT.

(U kunt het laatste programma ook wissen door CANCEL op de afstandsbediening in te drukken.)

● Om alle programma's te wissen

Ga naar "Clear all" en druk op SELECT.

(Alle programma's worden gewist wanneer de speler in de standby-stand wordt gezet of wordt uitgeschakeld, of wanneer OPEN/CLOSE wordt ingedrukt.)

Programmeren van tracknummers terwijl u kijkt naar het display op de speler

Deze functie werkt met de volgende discs.

- CD's
- Video-CD's met weergavebesturing wanneer de menu-weergave is uitgeschakeld.
(Druk op STOP terwijl het menu-scherm wordt aangegeven.)
- Video-CD's zonder weergavebesturing (Versie 1.1)

1. Druk PLAY MODE eenmaal in in de stopstand.

Bij gebruik van een CD



2. Druk op de cijfertoetsen om het tracknummer te selecteren.
De geselecteerde track wordt in het geheugen vastgelegd.



- Herhaal stap 2 om de volgende track te selecteren.

3. Druk op PLAY.
De geprogrammeerde weergave begint.

Zufallswiedergabe [Video-CD/CD]

Der Player spielt die Titel auf der Disc in wahlloser Reihenfolge ab.

1 PLAY MODE im Stoppzustand zweimal drücken.

Die Zufallswiedergabe-Anzeige erscheint auf dem TV-Bildschirm.

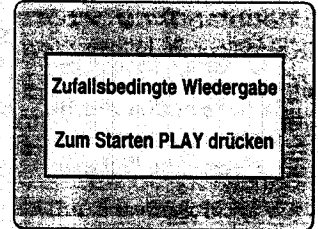

- Zum Verlassen der Anzeige PLAY MODE einmal drücken.

2 PLAY drücken.

Die Wiedergabe beginnt nun in wahlloser Reihenfolge.

Nach Ende der Zufallswiedergabe

Die Wiedergabe stoppt, und die Zufallswiedergabe-Anzeige erscheint auf dem Bildschirm.

Rückkehr zur normalen Wiedergabe

1. STOP drücken. (Die Zufallswiedergabe wird beendet.)
2. PLAY MODE einmal drücken.
3. PLAY drücken.

Die normale Wiedergabe beginnt am Anfang der Disc.

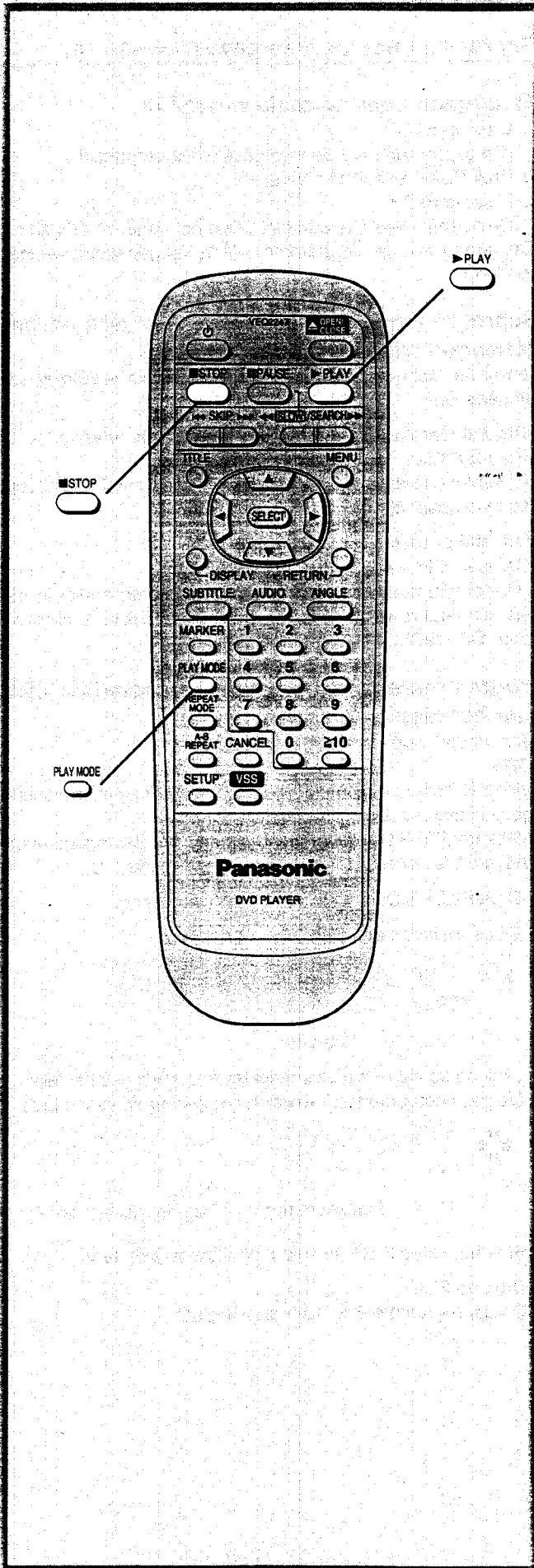

Lecture aléatoire [CD vidéo/CD]

Le lecteur lit les pages du disque dans un ordre aléatoire.

1 Appuyer deux fois sur PLAY MODE pendant l'arrêt.

L'écran de lecture aléatoire apparaît sur l'écran du téléviseur.

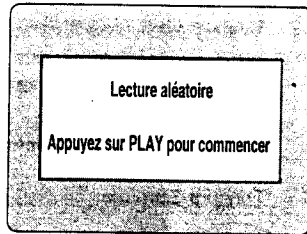

• Pour quitter l'écran

Appuyer une fois sur PLAY MODE.

2 Appuyer sur PLAY.

La lecture commence dans un ordre aléatoire.

Lorsque la lecture est terminée

La lecture s'arrête et l'écran de lecture aléatoire réapparaît.

Retour à la lecture normale

1. Appuyer sur STOP. (La lecture aléatoire s'arrête.)
 2. Appuyer une fois sur PLAY MODE.
 3. Appuyer sur PLAY.
- La lecture normale commence au début du disque.

Willekeurige weergave [Video-CD/CD]

De speler speelt de tracks op de disc in willekeurige volgorde af.

1 Druk PLAY MODE tweemaal in in de stopstand.

Het scherm voor willekeurige weergave verschijnt op de TV-monitor.

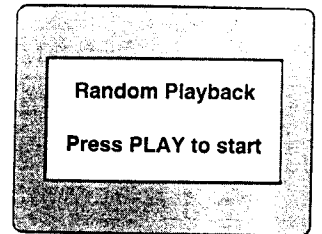

• Om het scherm te verlaten

Druk PLAY MODE eenmaal in.

2 Druk op PLAY.

De weergave in willekeurige volgorde begint nu.

Nadat de weergave is beëindigd

De weergave stopt en het scherm willekeurige weergave verschijnt.

Teruggaan naar normale weergave

1. Druk STOP. (De willekeurige weergave wordt stopgezet.)
 2. Druk PLAY MODE eenmaal in.
 3. Druk op PLAY.
- De normale weergave begint vanaf het begin van de disc.

Wechseln der Sprache der Tonspur [DVD]

Auf Wunsch kann die bei den ursprünglichen Systemeinstellungen gewählte Sprache der Tonspur gewechselt werden. (Falls vorhanden. Siehe Seite 74.) (Diese Funktion steht nur bei Discs zur Verfügung, bei denen die Tonspur in mehreren Sprachen aufgezeichnet ist.)

1 Während der Wiedergabe AUDIO drücken.

- Wenn keine Tonspur auf der Disc aufgezeichnet ist, erscheint „-“ anstelle der Sprachnummer.

Nummer der momentan wiedergegebenen Tonspur-Sprache



2 Die Cursortasten (▲, ▼) drücken um die gewünschte Sprache anzuwählen.

Die Tonspursprache kann auch mit Hilfe der Zifferntasten gewechselt werden.

- AUDIO oder SELECT drücken, um die Anzeige vom Bildschirm zu löschen.



Anmerkungen:

- Wenn die gewünschte Sprache selbst nach mehrmaliger Betätigung der Cursortasten (▲, ▼) nicht angewählt wird, bedeutet dies, daß die betreffende Sprache auf der Disc nicht zur Verfügung steht.
- Beim Einschalten der Stromzufuhr oder Entfernen der Disc aus dem Player wird die Tonspur stets in der Sprache gehört, die bei den ursprünglichen Systemeinstellungen gewählt wurde. Falls die betreffende Sprache nicht auf der Disc aufgezeichnet ist, wird nur die jeweils vorhandene Sprache gehört.

Ein- und Ausschalten der Gesangsstimmen bei Wiedergabe von „Karaoke“-Discs [DVD/Video-CD]

1 Während der Wiedergabe AUDIO drücken.

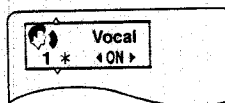

2 Die Cursortasten (▲, ▼, ◀, ▶) drücken um die gewünschte Einstellung anzuwählen.

- DVD Karaoke (Solo) (◀, ▶)
--- [OFF (AUS)] ↔ ON (EIN)

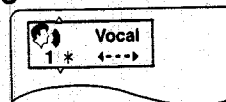

- DVD Karaoke (Duett) (◀, ▶)
--- [OFF (AUS)] → 1+2 [ON (EIN)] → V1 [ON (EIN)]
↑ V2 [ON (EIN)] ←

- Video-CD (▲, ▼)
LR → L → R

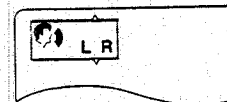

- AUDIO oder SELECT drücken, um die Anzeige vom Bildschirm zu löschen.

Hinweis:

- Diese Funktion steht bei CDs nicht zur Verfügung.

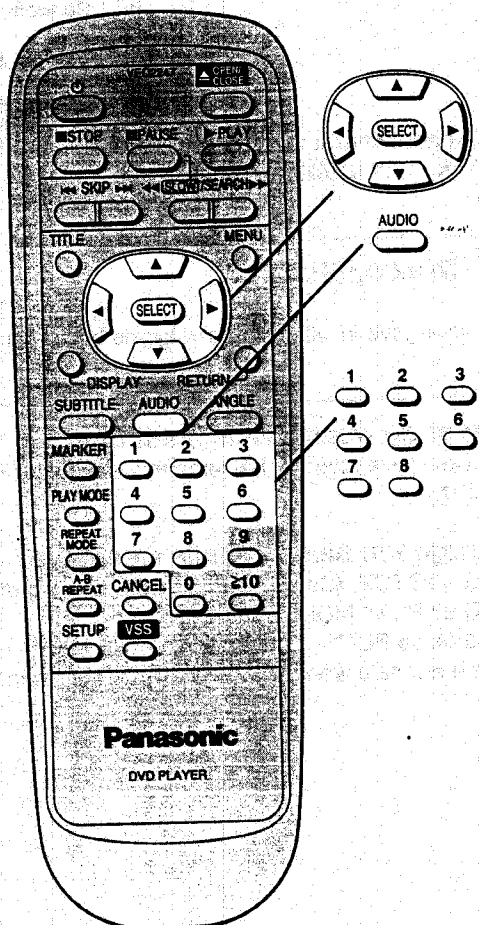

Changement de la langue de la piste son [DVD]

Il est possible de sélectionner une autre langue pour la piste son que celle qui a été réglée au moment de la configuration. (Le cas échéant. Voir page 75.)

(Cette opération n'est possible qu'avec les disques qui ont plusieurs langues enregistrées sur la piste son.)

1 Appuyer sur AUDIO pendant la lecture.

- S'il n'y a pas de piste son enregistrée, "-" s'affiche à la place du numéro de langue.

Numéro de langue de la piste son en cours de lecture

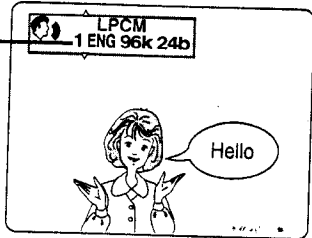

2 Appuyer sur les touches de curseur (▲, ▼) jusqu'à ce que la langue voulue soit sélectionnée.

On pourra également changer la langue de la piste son à l'aide des touches numériques.

- Appuyer sur AUDIO ou SELECT pour effacer l'affichage.

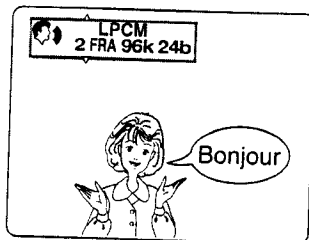

Pour référence:

- Si la langue sélectionnée n'est pas validée après plusieurs pressions successives sur les touches de curseur (▲, ▼), c'est que cette langue n'existe pas sur le disque.
- Lorsqu'on met le lecteur sous tension ou qu'on retire le disque, la langue est celle qui a été réglée au moment de la configuration. Si cette langue n'est pas enregistrée sur le disque, seule la langue du disque sera disponible.

Mise en/hors service des voix des disques de "KARAOKE" [DVD/CD vidéo]

1 Appuyer sur AUDIO pendant la lecture.

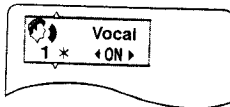

2 Appuyer sur les touches de curseur (▲, ▼, ◀, ▶) jusqu'à ce que le paramètre voulu soit sélectionné.

- DVD de Karaoke (Solo) (◀, ▶) --- [OFF (NON)] ↔ ON (OUI)
- DVD de Karaoke (Duo) (◀, ▶) --- [OFF (NON)] → 1+2 [ON (OUI)] → V1 [ON (OUI)] → V2 [ON (OUI)]
- CD vidéo (▲, ▼) LR → L → R

- Appuyer sur AUDIO ou SELECT pour effacer l'affichage.

Remarque:

- Cette opération n'est pas possible avec les CD.

Wijzigen van de taal van het geluidspoor [DVD]

U kunt de taal van het geluidspoor veranderen van de aanvankelijk ingestelde taal naar een andere beschikbare taal. (Indien beschikbaar. Zie blz. 75.)

(Deze bediening werkt alleen voor discs waarvan het geluidspoor in meerdere talen is opgenomen.)

1 Druk tijdens weergave op AUDIO.

- Wanneer er geen audio-geluidspoor is opgenomen, zal in plaats van het taalnummer de indicatie "-" worden weergegeven.

Het nummer van de actuele taal van het audio-geluidspoor

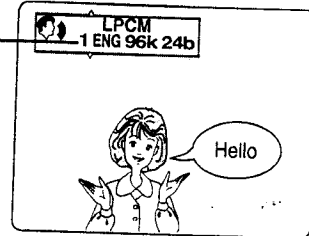

2 Druk op de cursortoetsen (▲, ▼) totdat de gewenste taal is geselecteerd.

U kunt de taal voor het geluidspoor ook veranderen door de cijfertoetsen in te drukken.

- Druk op AUDIO of SELECT om dit display te laten verdwijnen.

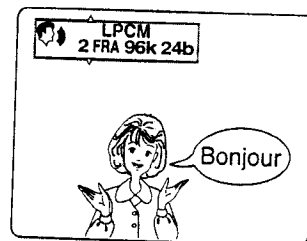

Voor uw informatie:

- Indien de gewenste taal zelfs na herhaaldelijk indrukken van de cursortoetsen (▲, ▼) niet wordt geselecteerd, betekent dit dat de betreffende taal niet op de disc beschikbaar is.
- Wanneer de speler wordt ingeschakeld of de disc wordt verwijderd, wordt de aanvankelijk ingestelde taal gekozen. Indien deze taal niet op de disc is opgenomen, zal alleen de op de disc beschikbare taal worden gehoord.

AAN/UIT schakelen van de vocalen voor "KARAOKE" discs [DVD/Video-CD]

1 Druk tijdens weergave op AUDIO.

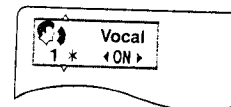

2 Druk op de cursortoetsen (▲, ▼, ◀, ▶) totdat de gewenste instelling is geselecteerd.

- DVD Karaoke (Solo) (◀, ▶) --- [OFF (UIT)] ↔ ON (AAN)
- DVD Karaoke (Duet) (◀, ▶) --- [OFF (UIT)] → 1+2 [ON (AAN)] → V1 [ON (AAN)] → V2 [ON (AAN)]
- Video-CD (▲, ▼) LR → L → R

- Druk op AUDIO of SELECT om dit display te laten verdwijnen.

Opmerking:

- Deze bediening werkt niet met CD's.

Wechseln der Sprache der Untertitel [DVD]

Auf Wunsch kann die bei den ursprünglichen Systemeinstellungen gewählte Sprache der Untertitel gewechselt werden. (Falls vorhanden. Siehe Seite 74.)

(Diese Funktion steht nur bei Discs zur Verfügung, bei denen die Untertitel in mehreren Sprachen aufgezeichnet sind.)

1 Während der Wiedergabe SUBTITLE drücken.

- Wenn keine Untertitel aufgezeichnet sind, erscheint „-“ anstelle der Sprachennummern.

Nummer der momentan wiedergegebenen Untertitel-Sprache



2 Die Cursortasten (▲, ▼) drücken um die gewünschte Sprache anzuwählen.

Die Untertitelsprache kann auch mit Hilfe der Zifferntasten gewechselt werden.



- SUBTITLE oder SELECT drücken, um die Anzeige vom Bildschirm zu löschen.

Löschen/Anzeigen von Untertiteln

Die Cursortasten (◀, ▶) drücken um ON oder OFF in Schritt 2 zu wählen.

Hinweis:

- In bestimmten Fällen erfolgt der Wechsel der Untertitelsprache nicht sofort auf die gewünschte Sprache.

Anmerkungen:

- Wenn die gewünschte Sprache selbst nach mehrmaliger Betätigung der Cursortaste (▲, ▼) nicht angewählt wird, bedeutet dies, daß die betreffende Sprache auf der Disc nicht zur Verfügung steht.
- Beim Einschalten der Stromzufuhr oder Entfernen der Disc aus dem Player erscheinen die Untertitel stets in der Sprache, die bei den ursprünglichen Systemeinstellungen gewählt wurde. Falls die betreffende Sprache nicht auf der Disc aufgezeichnet ist, erscheinen die Untertitel nur in der jeweils vorhandenen Sprache.

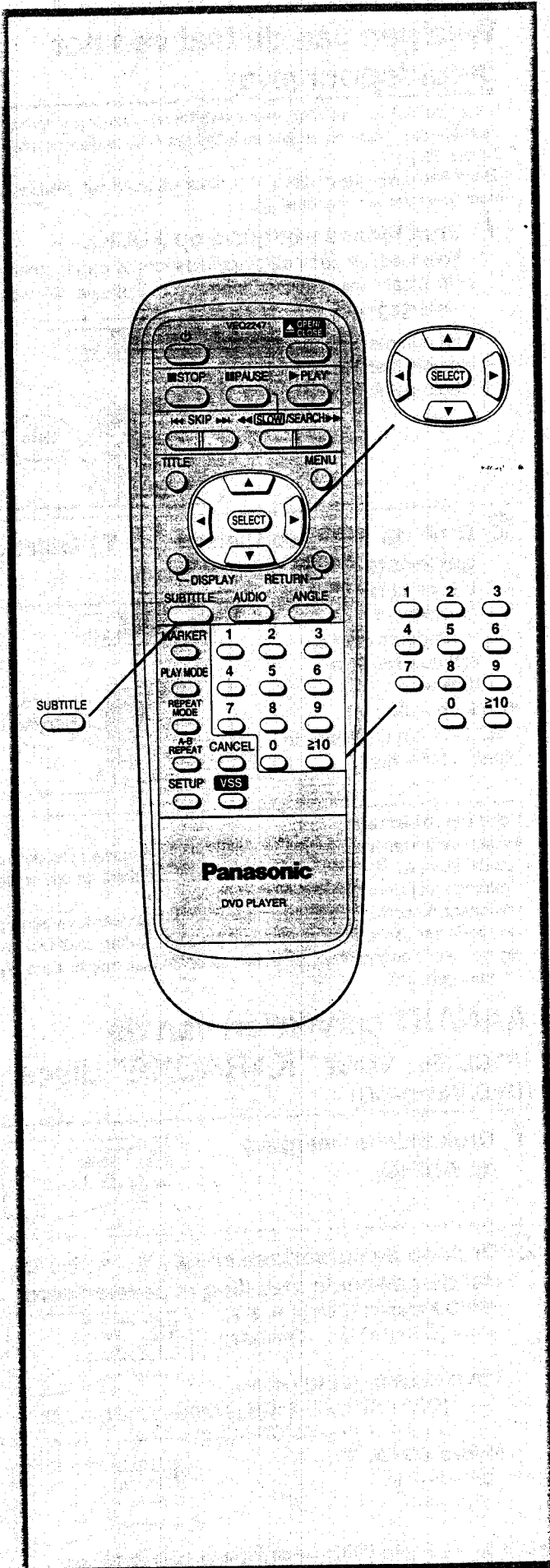

Changement de la langue des sous-titres [DVD]

Il est possible de sélectionner une autre langue pour les sous-titres que celle qui a été réglée au moment de la configuration. (Le cas échéant. Voir page 75.)

(Cette opération n'est possible qu'avec les disques qui ont plusieurs langues de sous-titres enregistrées.)

1 Appuyer sur SUBTITLE pendant la lecture.

- S'il n'y a pas de sous-titres enregistrés sur le disque, "--" s'affiche à la place du numéro de langue.

Numéro de la langue des sous-titres en cours de lecture

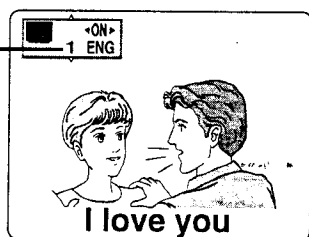

2 Appuyer sur les touches de curseur (▲, ▼) jusqu'à ce que la langue voulue soit sélectionnée.

On pourra également changer la langue des sous-titres à l'aide des touches numériques.



- Appuyer sur SUBTITLE ou SELECT pour effacer l'affichage.

Effacement/affichage des sous-titres

Appuyer sur les touches de curseur (◀, ▶) pour sélectionner ON/OFF au point 2.

Remarque:

- Dans certains cas, il peut arriver que la nouvelle langue des sous-titres n'apparaisse pas aussitôt.

Pour référence:

- Si la langue sélectionnée n'est pas validée après plusieurs pressions successives sur les touches de curseur (▲, ▼), c'est que cette langue n'existe pas sur le disque.
- Lorsqu'on met le lecteur sous tension ou qu'on retire le disque, les sous-titres apparaissent dans la langue qui a été réglée au moment de la configuration. Si cette langue n'est pas enregistrée sur le disque, ils apparaissent dans la langue prioritaire du disque.

Wijzigen van de taal van de ondertitels [DVD]

U kunt de taal van de ondertitels veranderen van de aanvankelijk ingestelde taal naar een andere beschikbare taal. (Indien beschikbaar. Zie blz. 75.)

(Deze bediening werkt alleen voor discs waarop ondertitels in meerdere talen zijn opgenomen.)

1 Druk tijdens weergave op SUBTITLE.

- Indien er geen ondertitels op de disc zijn opgenomen, zal "--" in plaats van het taalnummer op het display verschijnen.

Het nummer van de actuele taal van de ondertitels

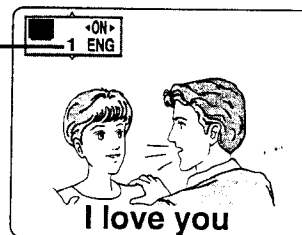

2 Druk op de cursortoetsen (▲, ▼) totdat de gewenste taal is geselecteerd.

U kunt de taal voor de ondertitels ook veranderen door de cijfertoetsen in te drukken.



- Druk op SUBTITLE of SELECT om dit display te laten verdwijnen.

Weglaten/aangeven van de ondertitels

Druk op de cursortoetsen (◀, ▶) om in stap 2 ON of OFF te selecteren.

Opmerking:

- In sommige gevallen verandert de taal van de ondertitels niet onmiddellijk naar de gekozen taal.

Voor uw informatie:

- Indien de gewenste taal zelfs na herhaaldelijk indrukken van de cursortoetsen (▲, ▼) niet wordt geselecteerd, betekent dit dat de betreffende taal niet op de disc beschikbaar is.
- Wanneer de speler wordt ingeschakeld of de disc wordt verwijderd, verschijnen de ondertitels in de aanvankelijk ingestelde taal. Indien deze taal niet op de disc is opgenomen, zullen de ondertitels in de prioriteitstaal van de disc worden aangegeven.

Betrachten einer Szene aus einem anderen Winkel [DVD]

Manche DVDs enthalten Szenen, die aus mehr als einem Kamerawinkel gleichzeitig aufgenommen wurden. Bei solchen Discs kann die gleiche Szene mit Hilfe der ANGLE-Taste aus jedem dieser Winkel betrachtet werden. (Die aufgezeichneten Kamerawinkel sind je nach Disc verschieden.)

1 Während der Wiedergabe ANGLE drücken.

Nummer des zur Wiedergabe verwendeten Betrachtungswinkels

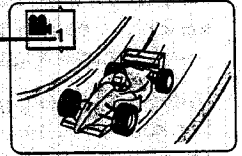

2 Die Cursorasten (▲, ▼) drücken um den gewünschten Betrachtungswinkel auszuwählen.

Der Betrachtungswinkel kann auch mit Hilfe der Zifferntasten gewechselt werden.

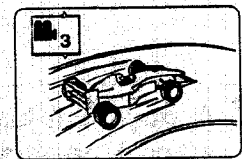

- ANGLE oder SELECT drücken, um die Anzeige vom Bildschirm zu löschen.

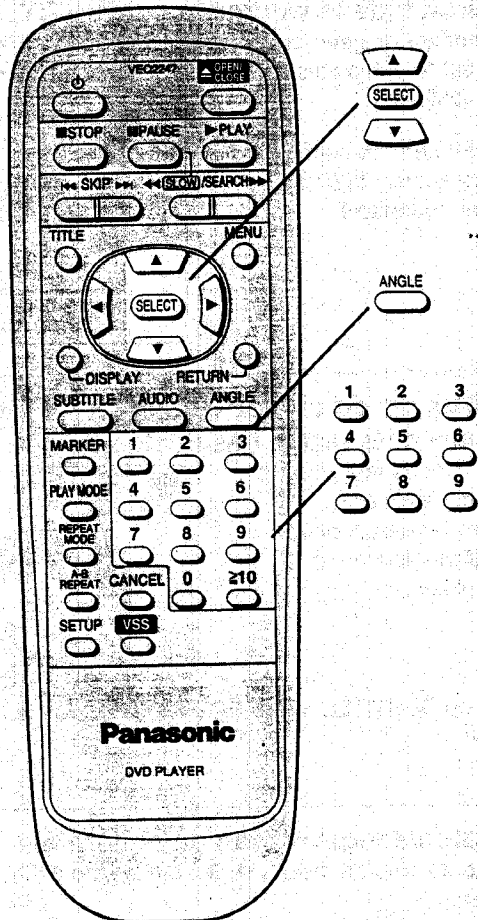

Hinweis:

- Diese Funktion steht nur bei Titeln zur Verfügung, bei denen Szenen mit unterschiedlichen Kamerawinkeln aufgezeichnet wurden.

Anmerkungen:

- Bei der Wiedergabe von Szenen, die mit mehreren Kamerawinkeln aufgenommen wurden, leuchtet „ANGLE“ auf dem Anzeigefeld, um zu signalisieren, daß der Betrachtungswinkel umgeschaltet werden kann.
- Bei manchen DVDs kann die Nummer des Betrachtungswinkels im voraus einprogrammiert werden; sobald die ANGLE-Anzeige dann bei der Wiedergabe aufleuchtet, wird automatisch auf den Betrachtungswinkel mit der gewählten Nummer umgeschaltet.

Visionnement sous un autre angle [DVD]

Certains DVD peuvent renfermer des scènes qui ont été prises simultanément sous plusieurs angles. Avec ces disques, la même scène pourra être visionnée sous chacun de ces angles différents à l'aide de la touche ANGLE. (Les angles de prise de vues enregistrés varient avec les disques.)

1 Appuyer sur ANGLE pendant la lecture.

Numéro d'angle
en cours de lecture

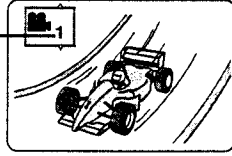

2 Appuyer sur les touches de curseur (▲, ▼) jusqu'à ce que l'angle voulu soit sélectionné.

On pourra également changer l'angle à l'aide des touches numériques.

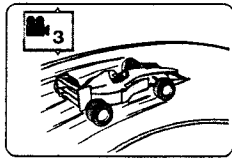

- Appuyer sur ANGLE ou SELECT pour effacer l'affichage.

Remarque:

- Cette fonction n'est possible qu'avec les titres qui renferment plusieurs angles de prise de vue.

Pour référence:

- "ANGLE" s'allume sur l'afficheur du lecteur aux scènes enregistrées sous des angles différents pour indiquer qu'il est possible de changer d'angle.
- Avec certains DVD, il est possible de programmer le numéro d'angle au préalable; l'angle passera au numéro sélectionné quand "ANGLE" s'allumera.

Kijken vanuit een andere gezichtshoek [DVD]

Sommige DVD's bevatten scènes die tegelijkertijd vanuit een aantal verschillende hoeken zijn opgenomen. Bij weergave van dergelijke discs kunt u dezelfde scène vanuit elk van deze verschillende gezichtshoeken bekijken door de ANGLE toets te gebruiken. (De opgenomen gezichtshoeken verschillen afhankelijk van de disc.)

1 Druk tijdens weergave op ANGLE.

Het nummer van
de actuele gezichtshoek

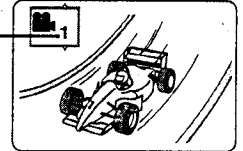

2 Druk op de cursortoetsen (▲, ▼) totdat de gewenste gezichtshoek is geselecteerd.

U kunt de gezichtshoek ook veranderen door de cijfertoetsen in te drukken.

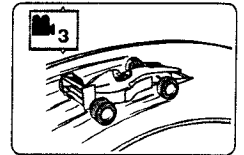

- Druk op ANGLE of SELECT om dit display te laten verdwijnen.

Opmerking:

- Deze functie werkt alleen voor titels met scènes erop die vanuit verschillende gezichtshoeken zijn opgenomen.

Voor uw informatie:

- Voor scènes die vanuit verschillende gezichtshoeken zijn opgenomen, zal "ANGLE" op het display van de speler verschijnen om aan te geven dat u de gezichtshoek kunt veranderen.
- Voor sommige DVD's kan het gezichtshoeknummer vooraf worden geprogrammeerd; wanneer de "ANGLE" brandt, wordt er overgeschakeld naar de gekozen gezichtshoek.

Erzeugung eines fortschrittlichen virtuellen Surroundklang-Effekts (VSS) [DVDs mit Dolby Digital (AC-3)]

Selbst bei Anschluß an eine 2kanalige Stereoanlage ist dieser Player imstande, einen virtuellen Surround-Effekt zu erzeugen, der den von einer breiteren Anordnung der beiden vorderen Lautsprecher bzw. den von den nicht vorhandenen Lautsprechern seitlich reproduzierten Klang simuliert [nur bei Wiedergabe von Dolby Digital DVDs (2ch oder mehr)].

Während der Wiedergabe VSS drücken.

Mit jedem Drücken dieser Taste ändert sich das Display des Players wie unten gezeigt.

1 Virtueller Surround-Effekt ist abgeschaltet



2 Virtueller Surround-Effekt 1 (natürlicher Effekt)



3 Virtueller Surround-Effekt 2 (angehobener Effekt)



Hinweise:

- Der virtuelle Surround-Effekt steht bei Karaoke-DVDs nicht zur Verfügung.
- Der virtuelle Surround-Effekt steht bei bestimmten DVDs der Formate Dolby Digital 2.1ch und 3.1ch u.U. nicht zur Verfügung. Außerdem kann es auch bei anderen Arten von Dolby Digital DVDs vorkommen, daß der virtuelle Surround-Effekt nicht einwandfrei arbeitet.
- Bei Gebrauch des virtuelle Surround-Effekts den Surround-Ton am Fernsehgerät sowie andere Surround-Effekte ggf. ausschalten.

Anmerkungen:

- Bei Wiedergabe einer Dolby Digital DVD mit aktiviertem virtuellen Surround-Effekt leuchtet die VSS-Anzeige.
- Für optimale Ergebnisse sollte der Abstand zwischen dem Fernsehgerät und der Hörposition ungefähr das Drei- bis Vierfache des Abstands zwischen dem rechten und linken vorderen Lautsprecher betragen. (A)

• Unterschiede zwischen „VSS 1“ und „VSS 2“

	VSS 1	VSS 2
Dolby Digital-DVD (2ch)	Es entsteht der akustische Eindruck, daß die vorderen Lautsprecher in einem größeren Abstand voneinander angeordnet sind.	Es entsteht der akustische Eindruck, daß die vorderen Lautsprecher in einem wesentlich größeren Abstand voneinander angeordnet sind.
Dolby Digital-DVD (3ch bis 5.1ch) (mit Surround-Signal bespielt)	Der von den nicht vorhandenen Surround-Lautsprechern seitlich reproduzierte Klang wird simuliert.	Zusätzlich zu dem links beschriebenen Effekt entsteht der akustische Eindruck, daß die vorderen Lautsprecher in einem größeren Abstand voneinander angeordnet sind.

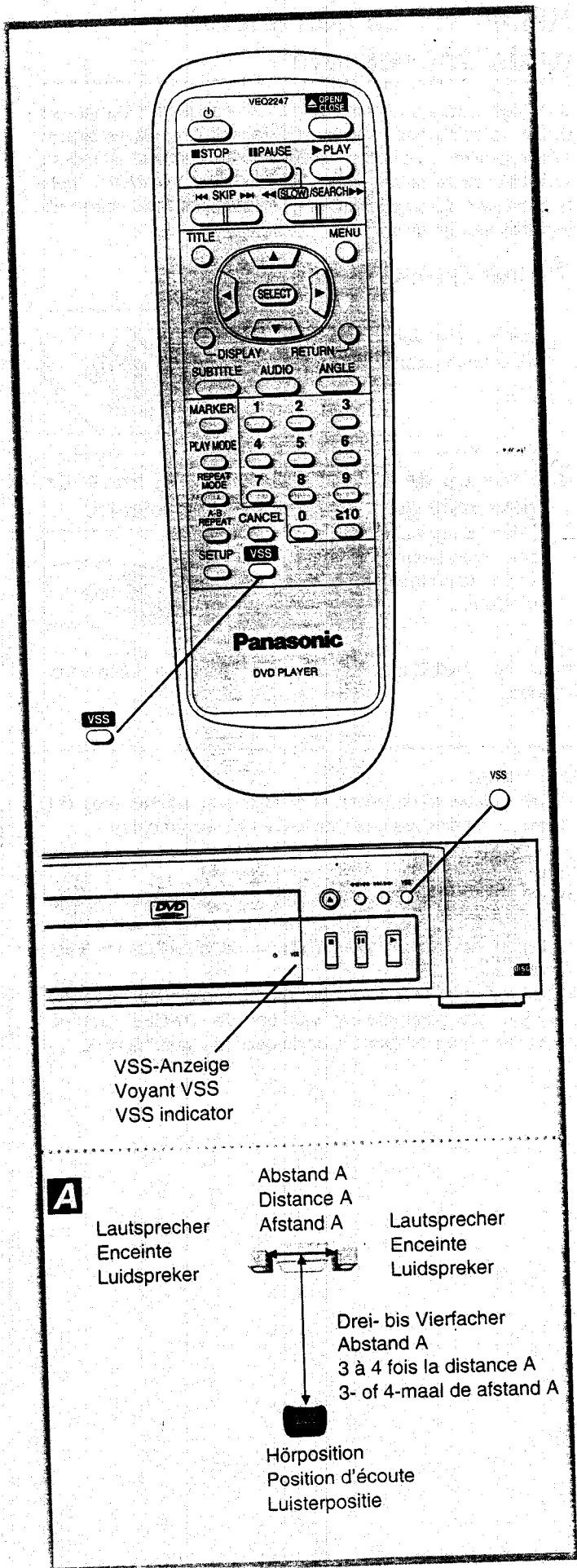

Reproduction d'un effet de son surround virtuel évolué (VSS)

[DVD Dolby Digital (AC-3)]

Ce lecteur peut restituer un effet de son surround virtuel qui donne l'illusion que le son est émis par les enceintes avant comme si elles étaient situées à l'horizontale et plus loin, ou que le son est émis par des enceintes qui n'existent pas, même avec une chaîne stéréo à 2 canaux seulement [pour la lecture des DVD Dolby Digital (2 canaux et plus) uniquement].

Appuyer sur VSS pendant la lecture.

Chaque fois qu'on appuie sur la touche, l'afficheur du lecteur change comme indiqué ci-dessous.

1 Son surround virtuel annulé

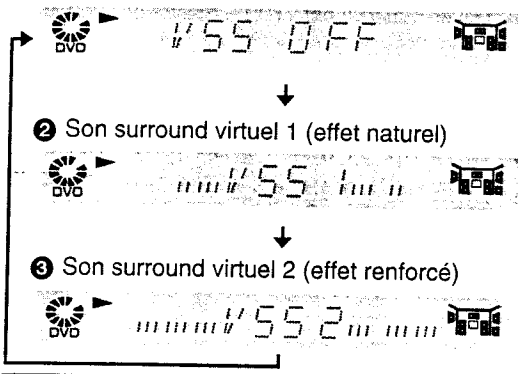

Remarques:

- L'effet de son surround virtuel n'est pas possible avec les DVD de Karaoke.
- L'effet de son surround virtuel peut ne pas fonctionner avec certains DVD Dolby Digital 2.1 canaux ou 3.1 canaux. Par ailleurs, en fonction du logiciel, cet effet peut ne pas fonctionner correctement avec des DVD Dolby Digital autres que 2.1 canaux ou 3.1 canaux.
- Pour pouvoir obtenir cet effet de son surround virtuel, couper le son surround du téléviseur et les autres effets surround.

Pour référence:

- Le voyant VSS s'allume pendant la lecture d'un DVD Dolby Digital avec effet de son surround virtuel.
- Pour obtenir le meilleur effet possible, il est recommandé d'éloigner le téléviseur de la position d'écoute d'environ 3 à 4 fois la distance qui sépare l'enceinte avant gauche de l'enceinte avant droite. (A)

• Différence entre "VSS 1" et "VSS 2"

	VSS 1	VSS 2
DVD Dolby Digital (2 canaux)	Le son a l'air de parvenir des enceintes avant situées à l'horizontale et plus loin.	Le son a l'air de parvenir des enceintes avant situées à l'horizontale et beaucoup plus loin.
DVD Dolby Digital (3-5.1 canaux) (signal surround enregistré)	Le son a l'air de parvenir d'enceintes surround qui n'existent pas.	Outre l'effet ci-contre, le son a l'air de parvenir des enceintes avant situées à l'horizontale et plus loin.

Reproducen van een geavanceerde virtueel surround-geluidseffect (VSS)

[Dolby Digital (AC-3) DVD]

Deze speler kan een virtueel surround-geluidseffect reproducen waardoor het lijkt alsof het geluid door de voorste luidsprekers van een horizontaal verder verwijderde plaats komt, of alsof er geluid is van niet-bestaande luidsprekers, hoewel er slechts een 2-kanaals stereosysteem is aangesloten. [Werk alleen voor weergave van Dolby Digital DVD software (2-kanaals of meer)].

Druk op VSS tijdens weergave.

Het display op de speler verandert telkens wanneer deze toets wordt ingedrukt:

1 Virtueel surround-geluidseffect is geannuleerd

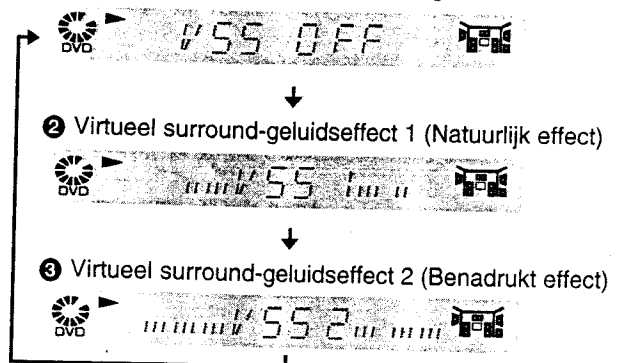

Opmerkingen:

- Het virtueel surround-geluidseffect werkt niet met DVD Karaoke discs.
- Het virtueel surround-geluidseffect zal mogelijk niet werken met sommige Dolby Digital 2.1ch of 3.1ch DVD's. Afhankelijk van de software, zal dit effect ook soms niet juist werken met sommige andere dan 2.1ch of 3.1ch Dolby Digital DVD's.
- Bij gebruikmaking van dit virtuele geluidseffect dient u het surround-geluid van de televisie en andere surround-effecten uit te schakelen.

Voor uw informatie:

- De VSS indicator gaat aan wanneer een Dolby Digital DVD wordt weergegeven met gebruikmaking van het virtueel surround-geluidseffect.
- Voor een optimaal effect dient de afstand tussen het TV-toestel en de luisterpositie bij voorkeur circa drie- tot viermaal zo groot te zijn als de afstand tussen de voorste linker en rechter luidspreker. (A)

• Verschil tussen "VSS 1" en "VSS 2"

	VSS 1	VSS 2
Dolby Digital DVD (2ch)	Het lijkt alsof het geluid door de voorste luidsprekers van een horizontaal verder verwijderde plaats komt.	Het lijkt alsof het geluid door de voorste luidsprekers van een horizontaal veel verder verwijderde plaats komt.
Dolby Digital DVD (3-5.1ch) (Surroundsignaal opgenomen)	Het lijkt alsof er geluid wordt gehoord van niet-bestaande surroundluidsprekers.	Naast het effect beschreven links, lijkt het alsof het geluid door de voorste luidsprekers van een horizontaal verder verwijderde plaats komt.

Gebrauch eines Titel-Menüs [DVD]

Manche Discs, z. B. solche mit Spielfilmen, enthalten zwei oder mehr Titel. Wenn ein Titel-Menü auf der Disc aufgezeichnet ist, kann die TITLE-Taste zur Wahl des gewünschten Filmprogramms verwendet werden.

(Die Einzelheiten der Bedienung sind je nach der verwendeten Disc verschieden.)

1 Während der Wiedergabe TITLE drücken.

Danach erscheint ein Verzeichnis aller Titel der Disc auf dem Bildschirm.



(Beispiel)

• Nach erneutem Drücken der TITLE-Taste beginnt die Wiedergabe erneut an der Szene, an der TITLE zuerst gedrückt wurde.

2 Die Cursortasten (▲, ▼, ◀, ▶) drücken und SELECT oder PLAY drücken, oder die entsprechenden Zifferntasten drücken, um den gewünschten Titel anzuwählen.

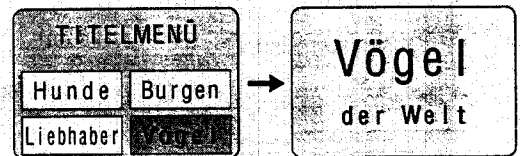

(Beispiel)

Danach beginnt die Wiedergabe des gewählten Titels.

Gebrauch eines DVD-Menüs [DVD]

Bestimmte DVDs besitzen Menüs mit einem besonderen Aufbau, die als DVD-Menüs bezeichnet werden. DVDs mit umfangreichem Inhalt beispielsweise bieten Führungsmenüs; solche, auf denen verschiedene Sprachen aufgezeichnet sind, bieten Menüs zur Wahl der Sprache für Tonspur und Untertitel. Obwohl sich Inhalt und Bedienung eines DVD-Menüs nach der jeweiligen Disc richten, gilt die folgende Beschreibung des grundlegenden Bedienungsverfahrens allgemein als Anhaltspunkt zum Gebrauch dieser Einrichtung.

1 Während der Wiedergabe MENU drücken.

Danach erscheint das auf der Disc enthaltene DVD-Menü auf dem Bildschirm.

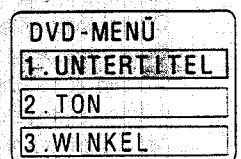

(Beispiel)

• Nach erneutem Drücken von MENU-Taste beginnt die Wiedergabe erneut an der Szene, an der MENU zuerst gedrückt wurde.

2 Die Cursortasten (▲, ▼, ◀, ▶) drücken und SELECT drücken, oder die entsprechenden Zifferntasten drücken, um den gewünschten Menüpunkt anzuwählen.

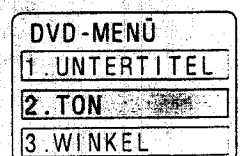

(Beispiel)

Danach wird der Vorgang des gewählten Eintrags ausgeführt.

Wenn das DVD-Menü mehr als eine Seite umfaßt

Schritt 2 wiederholen.

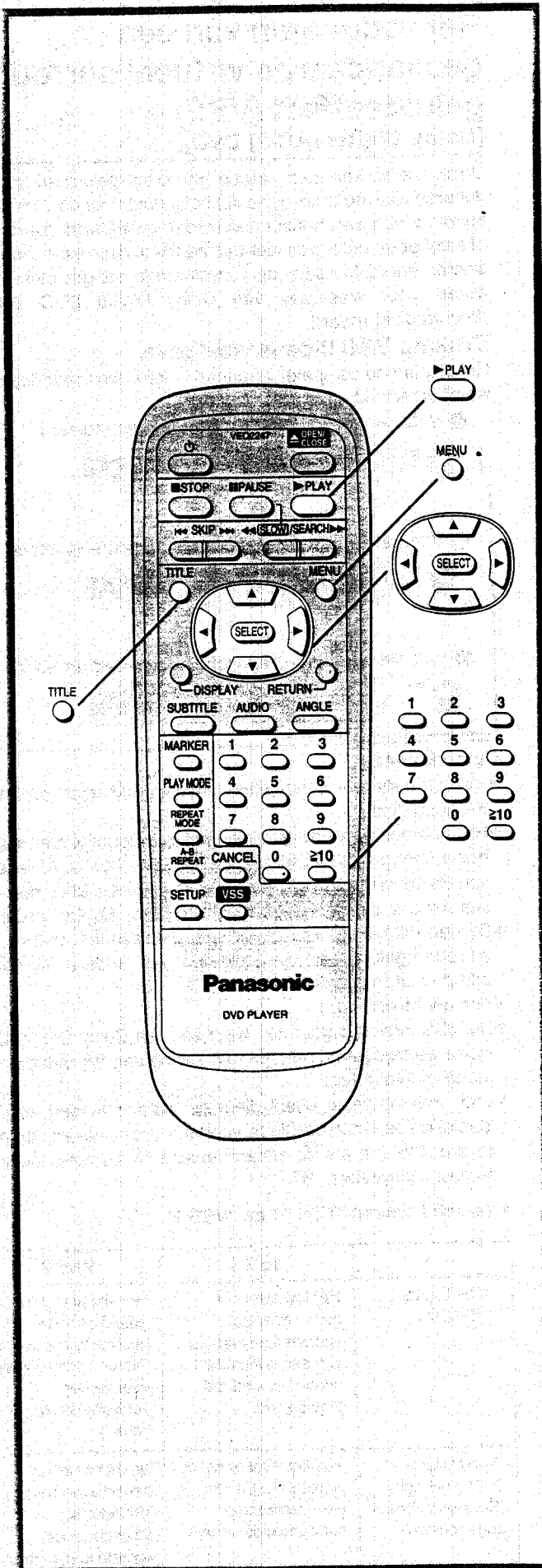

Utilisation d'un menu de titres

[DVD]

Certains disques, de film par exemple, possèdent deux titres ou plus. Si le disque possède un menu enregistré, la touche TITLE pourra servir à sélectionner le titre du film.

(Les détails des opérations varient avec les disques.)

1 Appuyer sur TITLE pendant la lecture.

Une liste des titres du disque s'affiche.

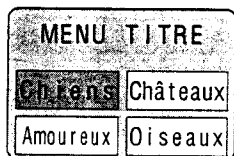

(Exemple)

- Si l'on appuie à nouveau sur TITLE, la lecture reprend à partir de la scène où l'on a appuyé sur TITLE pour la première fois.

2 Appuyer sur les touches de curseur (▲, ▼, ◀, ▶) et appuyer sur SELECT ou PLAY ou appuyer sur les touches numériques pour sélectionner le titre.

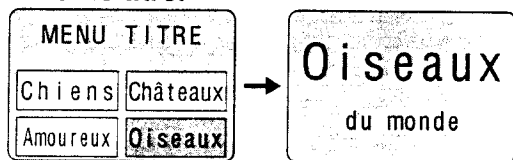

La lecture du titre sélectionné commence. (Exemple)

Utilisation d'un menu DVD [DVD]

Certains DVD ont un menu unique appelé menu DVD. Par exemple, les DVD programmés avec un contenu complexe offrent des menus-guides, et ceux qui sont enregistrés en différentes langues offrent des menus pour la langue audio et pour la langue des sous-titres. Bien que le contenu et le fonctionnement du menu DVD diffèrent d'un disque à l'autre, nous donnons ci-dessous le fonctionnement de base lorsque cette fonction est utilisée.

1 Appuyer sur MENU pendant la lecture.

Le menu DVD entré sur le disque s'affiche.

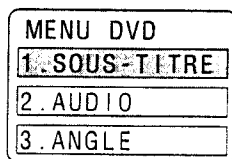

(Exemple)

- Si l'on appuie à nouveau sur MENU, la lecture reprend à partir de la scène où l'on a appuyé sur MENU pour la première fois.

2 Appuyer sur les touches de curseur (▲, ▼, ◀, ▶) et appuyer sur SELECT ou appuyer sur les touches numériques pour sélectionner la rubrique.

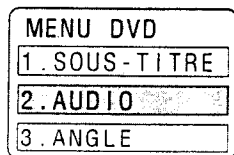

(Exemple)

La rubrique sélectionnée est exécutée.

Si le menu se poursuit sur un autre écran

Recommencer l'opération 2.

Gebruik maken van een titlenu

[DVD]

Sommige discs, zoals bijvoorbeeld discs met speelfilms erop, bevatten twee of meer titels. Indien een titel-menu op de disc is opgenomen, kunt u de titel van de film kiezen met de TITLE toets. (De details van de bediening verschillen afhankelijk van de disc.)

1 Druk tijdens weergave op TITLE.

Een lijst van de titels op de disc verschijnt nu op het scherm.

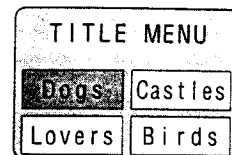

(Voorbeeld)

- Wanneer u TITLE nogmaals indrukt, wordt de weergave hervat vanaf de scène die werd weergegeven toen TITLE voor de eerste keer werd ingedrukt.

2 Druk op de cursortoetsen (▲, ▼, ◀, ▶) en druk op SELECT of PLAY, of druk op de cijfertoetsen om de gewenste titel te selecteren.

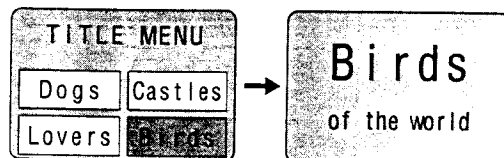

(Voorbeeld)

De weergave van de gekozen titel begint nu.

Gebruik maken van een DVD-menu [DVD]

Sommige DVD's hebben unieke menu-structuren die "DVD-menu's" worden genoemd. Bijvoorbeeld, DVD's met een complexe inhoud bevatten gidsmenu's, en DVD's die in verschillende talen zijn opgenomen bevatten menu's voor het kiezen van de taal van het geluidspoor en de ondertitels. De inhoud en de bediening van de menu's verschillen van disc tot disc; de onderstaande uitleg betreft de basisbediening voor deze functie.

1 Druk tijdens weergave op MENU.

Het DVD-menu van de disc verschijnt nu op het scherm.

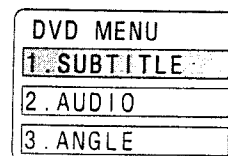

(Voorbeeld)

- Wanneer u MENU nogmaals indrukt, wordt de weergave hervat vanaf de scène die werd weergegeven toen MENU voor de eerste keer werd ingedrukt.

2 Druk op de cursortoetsen (▲, ▼, ◀, ▶) en druk op SELECT, of druk op de cijfertoetsen om het gewenste item te selecteren.

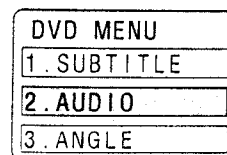

(Voorbeeld)

Het gekozen item wordt nu uitgevoerd.

Wanneer het menu op een ander scherm wordt vervolgd

Herhaal stap 2.

Systemeinstellungen

Nachdem die Systemeinstellung wunschgemäß vorgenommen worden ist, kann der Player stets unter den gleichen Bedingungen betrieben werden (insbesondere bei Verwendung von DVDs).

Die Einstellungen der Systemeinstellung gehen auch nach dem Umschalten in den Bereitschaftszustand nicht verloren und bleiben solange erhalten, bis sie geändert werden.

Allgemeine Systemeinstellverfahren

1 SETUP im Stoppzustand drücken.

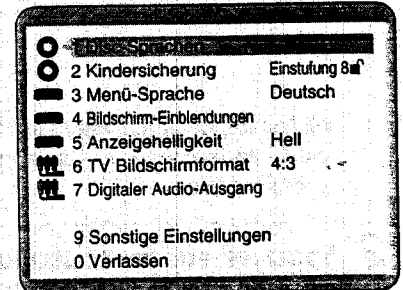
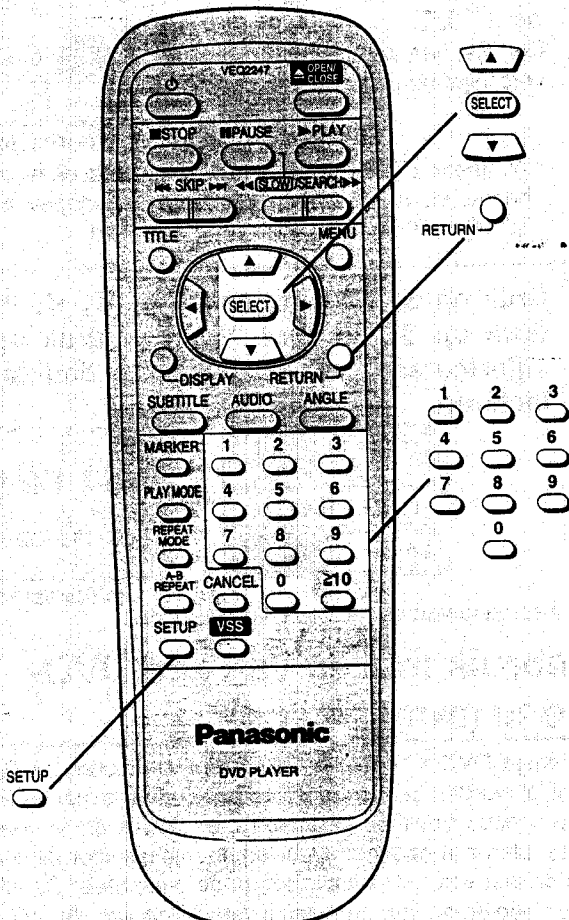

2 Die Cursortasten (▲, ▼) drücken um den gewünschten Menüpunkt anzuwählen, und dann SELECT drücken.

Die einzelnen Bildschirme zur Einstellung der Werte werden angezeigt.

- 1 Disc-Sprachen (siehe Seite 74)
- 2 Kindersicherung (siehe Seite 78)
- 3 Menü-Sprache (siehe Seite 82)
- 4 Bildschirm-Einblendungen (siehe Seite 82)
- 5 Anzeigehelligkeit (siehe Seite 86)
- 6 TV Bildschirmformat (siehe Seite 86)
- 7 Digitaler Audio-Ausgang (siehe Seite 90)
- 9 Sonstige Einstellungen (siehe Seite 94)

3 Die Cursortasten (▲, ▼) drücken um den gewünschten Wert anzuwählen, und dann SELECT drücken.

- Für manche Menüpunkte müssen zusätzliche Schritte ausgeführt werden. (Siehe die entsprechende Seite.)

Wenn die Einstellung beendet ist, wird das Set Up Menü angezeigt.

Zum Abbrechen eines Set Up Menüs

RETURN drücken, oder „0“ wählen. (Daraufhin wird der vorherige Bildschirm angezeigt.)

Zum Löschen des Set Up Menüs

Die Cursortasten (▲, ▼) drücken um „0“ anzuwählen, und dann SELECT drücken. (Durch Drücken von SETUP oder RETURN kann das Set Up Menü ebenfalls gelöscht werden.)

Hinweise:

- Die Systemeinstellung umfasst keine Einträge Nr. 8.
- Wenn der Eintrag „2 Kindersicherung“ auf „Sperrt alle Titel“ eingestellt ist, können keine Systemeinstellungen, einschließlich von „2 Kindersicherung“, geändert werden, wenn eine DVD eingelegt ist. In einem solchen Fall zunächst die Disc aus dem Player entfernen und dann die Sperre aufheben.

Anmerkung:

- Anstelle der Cursortasten (▲, ▼) können auch die Zifferntasten zur Auswahl von Menüpunkten oder zur Eingabe von Werten benutzt werden. In diesem Fall erübrigt sich das Drücken von SELECT.

Paramètres de configuration

Une fois que le lecteur a été configuré, il pourra fonctionner toujours avec les mêmes réglages (en particulier avec les disques DVD).

Les réglages sont conservés en mémoire après la commutation en mode d'attente jusqu'à ce qu'ils soient modifiés.

Procédures de réglage ordinaires des paramètres de configuration

1 Appuyer sur SETUP pendant l'arrêt.

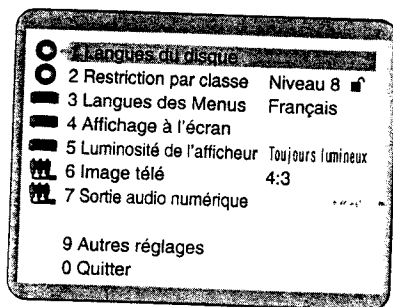

2 Appuyer sur les touches de curseur (▲, ▼) pour sélectionner la rubrique et appuyer sur SELECT.

Les écrans de réglage s'affichent l'un après l'autre.

- 1 Langues du disque (voir page 75)
- 2 Restriction par classe (voir page 79)
- 3 Langues des Menus (voir page 83)
- 4 Affichage à l'écran (voir page 83)
- 5 Luminosité de l'afficheur (voir page 87)
- 6 Image télé (voir page 87)
- 7 Sortie audio numérique (voir page 91)
- 9 Autres réglages (voir page 95)

3 Appuyer sur les touches de curseur (▲, ▼) pour sélectionner le paramètre et appuyer sur SELECT.

- Certaines rubriques nécessitent d'autres opérations. (Voir la page correspondante.)

La configuration est terminée lorsque l'écran configuration initiale s'affiche.

Annulation pendant la configuration

Appuyer sur RETURN ou sélectionner "0". (L'écran précédent s'affiche.)

Pour quitter l'écran de configuration initiale

Appuyer sur les touches de curseur (▲, ▼) pour sélectionner "0" et appuyer sur SELECT. (On pourra également appuyer sur SETUP ou RETURN pour quitter l'écran de configuration initiale.)

Remarques:

- Il n'y a pas de rubrique No. 8 dans les paramètres de configuration de ce lecteur.
- Si le lecteur est réglé sur "Interdire tous les disques" dans "2 Restriction par classe", aucun des paramètres de configuration, y compris "2 Restriction par classe", ne pourra être modifié si le DVD se trouve à l'intérieur du lecteur. Dans ce cas, retirer le disque et déverrouiller le lecteur.

Pour référence:

- Il est également possible de sélectionner les rubriques ou les paramètres avec les touches numériques au lieu des touches de curseur (▲, ▼); dans ce cas, il n'est pas nécessaire d'appuyer sur SELECT.

Aanvankelijke instellingen

Eens de aanvankelijke instellingen zijn voltooid, kan de speler altijd onder dezelfde condities (vooral met DVD-discs) worden bediend. Zelfs wanneer de speler in de standby-stand wordt gezet, blijven de instellingen in het geheugen vastgelegd totdat u deze wijzigt.

Gemeenschappelijke procedure voor de aanvankelijke instellingen

1 Druk in de stopstand op SETUP.

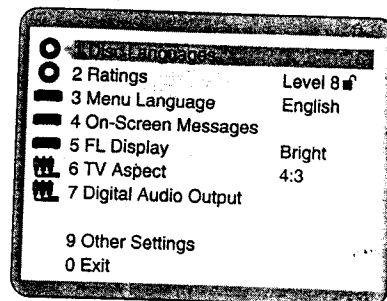

2 Druk op de cursortoetsen (▲, ▼) om het gewenste item te selecteren en druk dan op SELECT.

Het scherm voor het instellen van de waarde van het geselecteerde item zal verschijnen.

- 1 Disc Languages (Disc-talen) (zie blz. 75)
- 2 Ratings (Waarderingen) (zie blz. 79)
- 3 Menu Language (Menutaal) (zie blz. 83)
- 4 On-Screen Messages (On-screen mededelingen) (zie blz. 83)
- 5 FL Display (Helderheid van display) (zie blz. 87)
- 6 TV Aspect (TV-formaat) (zie blz. 87)
- 7 Digital Audio Output (Digitale audio uitgang) (zie blz. 91)
- 9 Other Settings (Andra instellingen) (zie blz. 95)

3 Druk op de cursortoetsen (▲, ▼) om de gewenste waarde te selecteren en druk dan op SELECT.

- Voor sommige items dient u andere bedieningen uit te voeren. (Zie de uitleg onder de betreffende items.)

De instelling is voltooid en het scherm voor de aanvankelijke instellingen verschijnt.

Om een bediening te annuleren tijdens het instellen

Druk op RETURN of selecteer "0". (Het vorige scherm verschijnt opnieuw.)

Om het scherm voor de aanvankelijke instellingen

Druk op de cursortoetsen (▲, ▼) om "0" te selecteren en druk op SELECT. (U kunt het scherm voor de aanvankelijke instellingen ook verlaten door SETUP of RETURN in te drukken.)

Opmerkingen:

- Er is geen item nr. 8 voor de aanvankelijke instellingen van deze speler.
- Wanneer "Lock All" onder "2 Ratings" is ingesteld, kan geen van de aanvankelijke instellingen, inclusief "2 Ratings", worden veranderd indien de DVD disc in de speler blijft zitten. In dit geval dient u de disc eruit te nemen en de speler te ontgrendelen.

Voor uw informatie:

- Voor het selecteren van items of waarden kunt u ook de cijfertoetsen gebruiken in plaats van de cursortoetsen (▲, ▼); in dat geval hoeft u SELECT niet in te drukken.

Systemeinstellungen

Wahl der Sprache von Discs [DVD]

Diese Funktion dient zur Wahl der Sprache für die Tonspur, die Untertitel und die Titelménus oder DVD-Ménus, die stets für jede wiedergegebene Disc verwendet wird.

- 1 Im Set Up Menü (auf Seite 72) Die Cursortasten (▲, ▼) drücken um „1 Disc-Sprachen“ anzuwählen und SELECT drücken.

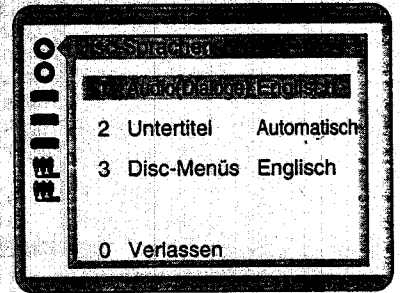
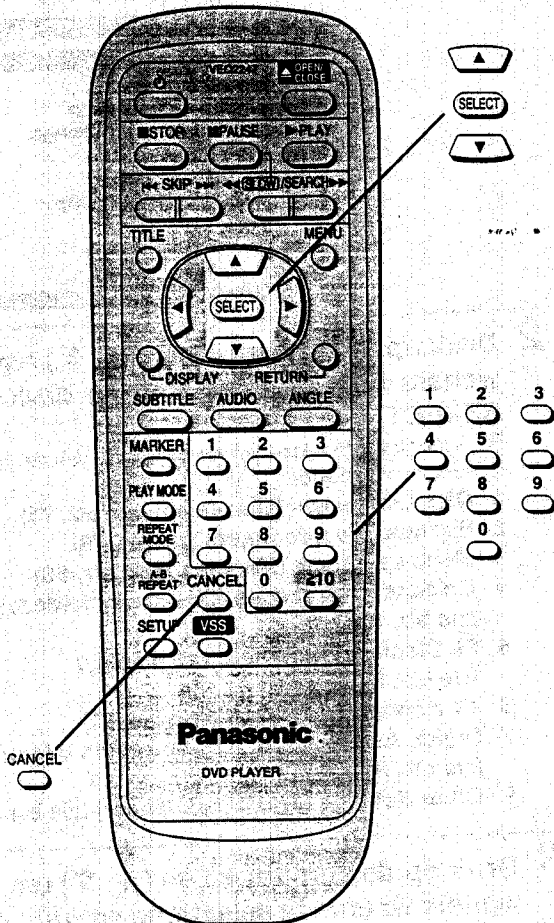

- 2 Die Cursortasten (▲, ▼) drücken um gewünschten Menüpunkt anzuwählen, und dann SELECT drücken.

- 1 Audio (Dialoge): Zur Wahl der Sprache der Tonspur.
- 2 Untertitel: Zur Wahl der Sprache der Untertitel.
- 3 Disc-Ménus: Zur Wahl der in Titelménus und DVD-Ménus verwendeten Sprache.

- 3 Die Cursortasten (▲, ▼) drücken um die gewünschte Sprache anzuwählen und SELECT drücken.

Bei Wahl von „1 Audio (Dialoge)“

- 1 Englisch: Englisch wird gewählt. (Werkseitige Voreinstellung)
- 2 Französisch/3 Deutsch/4 Italienisch/5 Spanisch: Jede einzelne Sprache wird gewählt.
- 6 Originalfassung: Die Originalsprache jeder Disc wird gewählt.
- 7 Sonstige ****: Andere Sprachen können gewählt werden. (Siehe das Verzeichnis der Sprachen-Codes auf Seite 110. CANCEL drücken, falls versehentlich der Code einer falschen Sprache eingegeben wurde.)

(Bitte wenden)

Paramètres de configuration

Sélection de la langue du disque [DVD]

Il s'agit de la sélection de la langue de la piste son, de la langue des sous-titres et de la langue utilisée dans les menus de titres ou les menus DVD qui sera toujours utilisée avec chaque disque qui sera lu.

- 1 À l'écran de configuration initiale (à la page 73) Appuyer sur les touches de curseur (▲, ▼) pour sélectionner "1 Langues du disque" et appuyer sur SELECT.

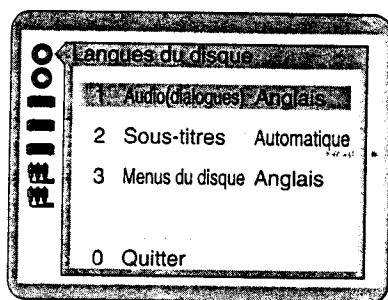

- 2 Appuyer sur les touches de curseur (▲, ▼) pour sélectionner la rubrique et appuyer sur SELECT.

- 1 **Audio (dialogues):**
Pour sélectionner la langue de la piste son.
- 2 **Sous-titres:**
Pour sélectionner la langue des sous-titres.
- 3 **Menus du disque:**
Pour sélectionner la langue des menus de titre ou des menus DVD.

- 3 Appuyer sur les touches de curseur (▲, ▼) pour sélectionner la langue et appuyer sur SELECT.

Si l'on a sélectionné "1 Audio (dialogues)"

- 1 **Anglais:**
L'anglais est sélectionné. (Réglage usine)
- 2 **Français/3 Allemand/4 Italien/5 Espagnol:**
Chaque langue respective est sélectionnée.
- 6 **Version Originale:**
La langue d'origine de chaque disque est sélectionnée.
- 7 **Autre ****:**
Il est possible de sélectionner une autre langue.
(Voir les codes de langue à la page 110. Si l'on a entré un code de langue incorrect, appuyer sur CANCEL.)

(Suite page suivante)

Aanvankelijke instellingen

Selecteren van de disc-talen [DVD]

Dit item wordt gebruikt voor het selecteren van de taal van het geluidspoor, de taal van de ondertitels en de taal van titelmenu's of DVD-menu's. De geselecteerde talen zullen worden gebruikt voor elke weergegeven disc.

- 1 Op het scherm voor de aanvankelijke instellingen (op blz. 73) Druk op de cursortoetsen (▲, ▼) om "1 Disc Languages" te selecteren en druk op SELECT.

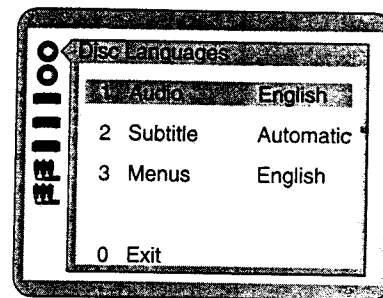

- 2 Druk op de cursortoetsen (▲, ▼) om het gewenste item te selecteren en druk op SELECT.

- 1 **Audio:**
Voor het selecteren van de taal voor het geluidspoor.
- 2 **Subtitle:**
Voor het selecteren van de taal voor de ondertitels.
- 3 **Menus:**
Voor het selecteren van de taal voor titelmenu's of DVD-menu's.

- 3 Druk op de cursortoetsen (▲, ▼) om de gewenste taal te selecteren en druk op SELECT.

Wanneer "1 Audio" geselecteerd werd

- 1 **English:**
Engels wordt geselecteerd. (Fabriekinstelling)
- 2 **French/3 German/4 Italian/5 Spanish:**
De gewenste taal wordt geselecteerd.
- 6 **Original:**
De oorspronkelijke taal van elke disc zal worden geselecteerd.
- 7 **Other ****:**
Een andere taal kan worden gekozen.
(Zie de taalcodes op blz. 110. Druk op CANCEL indien u een onjuiste taalcode hebt ingevoerd.)

(Wordt vervolgd op de volgende bladzijde)

Systemeinstellungen

Bei Wahl von „2 Untertitel“

1 Automatisch:

Die gleiche Sprache wird gewählt, die im Eintrag „1 Audio (Dialoge)“ des Set Up Menüs gewählt wurde. (Werkseitige Voreinstellung)

- Wenn die im Eintrag „1 Audio (Dialoge)“ des Set Up Menüs gewählte Sprache tatsächlich während der Wiedergabe verwendet wird, erscheinen keine Untertitel auf dem Bildschirm.

- Wird eine andere Sprache während der Wiedergabe verwendet, so erscheinen die Untertitel in der im Eintrag „1 Audio (Dialoge)“ des Einrichtungsbildschirms gewählten Sprache auf dem Bildschirm.

2 Englisch/3 Französisch/4 Deutsch/5 Italienisch/6 Spanisch:

Jede einzelne Sprache wird gewählt.

7 Sonstige ****:

Andere Sprachen können gewählt werden.

(Siehe das Verzeichnis der Sprachen-Codes auf Seite 110. CANCEL drücken, falls versehentlich der Code einer falschen Sprache eingegeben wurde.)

Bei Wahl von „3 Disc-Menüs“

1 Englisch:

Englisch wird gewählt. (Werkseitige Voreinstellung)

2 Französisch/3 Deutsch/4 Italienisch/5 Spanisch:

Jede einzelne Sprache wird gewählt.

6 Sonstige ****:

Andere Sprachen können gewählt werden.

(Siehe das Verzeichnis der Sprachen-Codes auf Seite 110. CANCEL drücken, falls versehentlich der Code einer falschen Sprache eingegeben wurde.)

Der Bildschirm bei Schritt 1 wird angezeigt. Die Cursorstasten (▲, ▼) drücken um „0“ anzuwählen und SELECT drücken, um zum Set Up Menü zurückzukehren.

Siehe auch „Allgemeine Systemstellverfahren“ auf Seite 72.

Hinweis:

- Falls die gewählte Sprache nicht auf der Disc verfügbar ist, wird die von jeder Disc festgelegte Sprache gewählt.

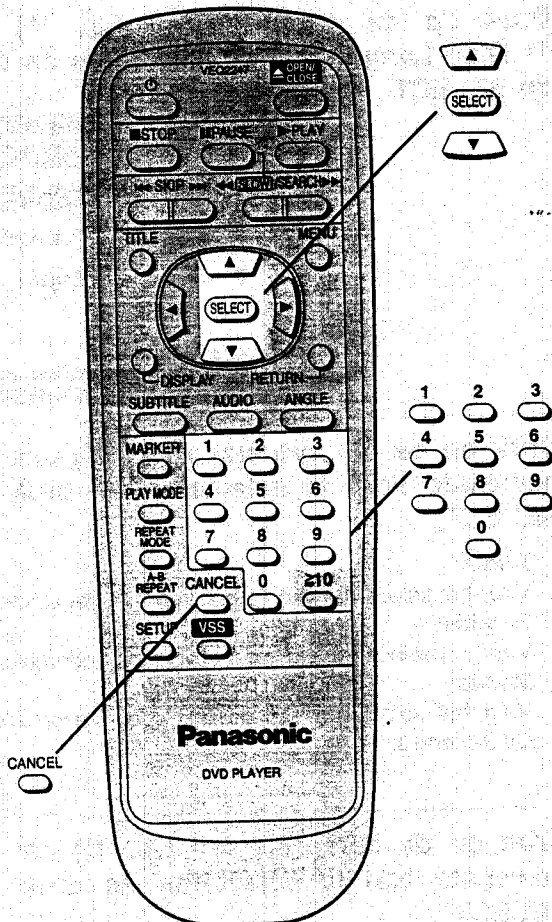

Paramètres de configuration

Si l'on a sélectionné "2 Sous-titres"

1 Automatique:

La langue qui est sélectionnée est celle qui a été réglée au moment de la configuration "1 Audio (dialogues)". (Réglage usine)

- Si la langue réglée au moment de la configuration "1 Audio (dialogues)" est effectivement utilisée pendant la lecture, les sous-titres n'apparaissent pas.

- Si c'est une autre langue qui est utilisée pendant la lecture, les sous-titres apparaissent dans la langue réglée au moment de la configuration "1 Audio (dialogues)".

2 Anglais/3 Français/4 Allemand/5 Italien/

6 Espagnol:

Chaque langue respective est sélectionnée.

7 Autre *****:

Il est possible de sélectionner une autre langue. (Voir les codes de langue à la page 110. Si l'on a entré un code de langue incorrect, appuyer sur CANCEL.)

Si l'on a sélectionné "3 Menus du disque"

1 Anglais:

L'anglais est sélectionné. (Réglage usine)

2 Français/3 Allemand/4 Italien/5 Espagnol:

Chaque langue respective est sélectionnée.

6 Autre *****:

Il est possible de sélectionner une autre langue. (Voir les codes de langue à la page 110. Si l'on a entré un code de langue incorrect, appuyer sur CANCEL.)

L'écran du point 1 s'affiche. Sélectionner "0" à l'aide des touches de curseur (▲, ▼), et appuyer sur SELECT pour revenir à l'écran de configuration initiale.

Voir également les "Procédures de réglage ordinaires des paramètres de configuration", à la page 73.

Remarque:

- Si la langue sélectionnée n'existe pas sur le disque, c'est la langue spécifique de chaque disque qui s'affiche.

Aanvankelijke instellingen

Wanneer "2 Subtitle" geselecteerd werd

1 Automatic:

Dezelfde taal als die welke gekozen is voor de "1 Audio" instelling zal worden gekozen. (Fabrieksinstelling)

- Indien de taal die voor de "1 Audio" instelling is gekozen op dit ogenblik voor weergave van het geluidspoor wordt gebruikt, zullen de ondertitels niet verschijnen.

- Indien een andere taal op dit ogenblik voor weergave van het geluidspoor wordt gebruikt, zullen de ondertitels worden aangegeven in de taal die voor de "1 Audio" instelling is gekozen.

2 English/3 French/4 German/5 Italian/6 Spanish:

De gewenste taal wordt geselecteerd.

7 Other *****:

Een andere taal kan worden gekozen.

(Zie de taalcodes op blz. 110. Druk op CANCEL indien u een onjuiste taalcode hebt ingevoerd.)

Wanneer "3 Menus" geselecteerd werd

1 English:

Engels wordt geselecteerd. (Fabriekinstelling)

2 French/3 German/4 Italian/5 Spanish:

De gewenste taal wordt geselecteerd.

6 Other *****:

Een andere taal kan worden gekozen.

(Zie de taalcodes op blz. 110. Druk op CANCEL indien u een onjuiste taalcode hebt ingevoerd.)

Hetzelfde scherm als in stap 1 verschijnt. Selecteer "0" met de cursortoetsen (▲, ▼) en druk op SELECT om terug te gaan naar het scherm voor de aanvankelijke instellingen.

Zie ook "Gemeenschappelijke procedure voor de aanvankelijke instellingen" op blz. 73.

Opmerking:

- Indien de geselecteerde taal niet op de disc beschikbaar is, wordt de taal geselecteerd die door de betreffende disc vooraf is aangewezen.

Systemeinstellungen

Wahl der Einstufung (Kindersicherung)

[DVD]

Diese Funktion dient dazu, das Abspielen bestimmter DVDs, die für Kinder ungeeignet sind.

• Manche DVDs sind mit einer bestimmten Einstufung codiert. Wenn die Einstufung der Disc höher als der bei der Einrichtung vorgegebene Wert ist, wird die Wiedergabe der Disc gesperrt.

1 Im Set Up Menü (auf Seite 72)

Die Cursorastern (▲, ▼) drücken um „2 Kindersicherung“ anzuwählen und SELECT drücken.

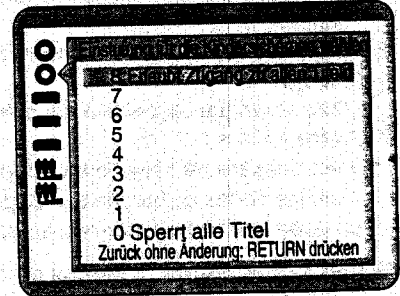

2 Die Cursorastern (▲, ▼) drücken um gewünschte Einstufung anzuwählen, und dann SELECT drücken.

Einstufung 8:

Alle DVDs können abgespielt werden. (Werkseitige Voreinstellung)

Einstufung 7 bis 2:

Nur DVDs für allgemeines Publikum/Kinder können abgespielt werden. (DVDs für Erwachsene können nicht abgespielt werden.)

Einstufung 1:

Nur DVDs für Kinder können abgespielt werden. (DVDs für Erwachsene/allgemeines Publikum können nicht abgespielt werden.)

Einstufung 0:

Die Wiedergabe aller DVDs ist gesperrt. (um z. B. die Wiedergabe von DVDs für Erwachsene zu sperren, auf denen keine Einstufungsstufen-Informationen aufgezeichnet sind)

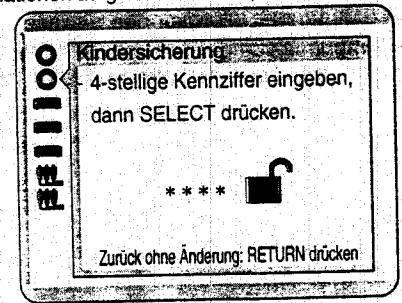

3 Bei Wahl der Einstufung 7 oder niedriger Ein vierstelliges Kennwort über die Zifferntasten eingeben und dann SELECT drücken.

Das Symbol eines verriegelten Vorhangschlosses erscheint, um anzuzeigen, daß die Einstufung gesperrt ist. Beispiel: „4343“ Das Kennwort nicht vergessen.

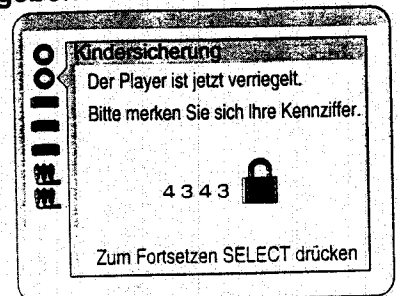

(Bitte wenden)

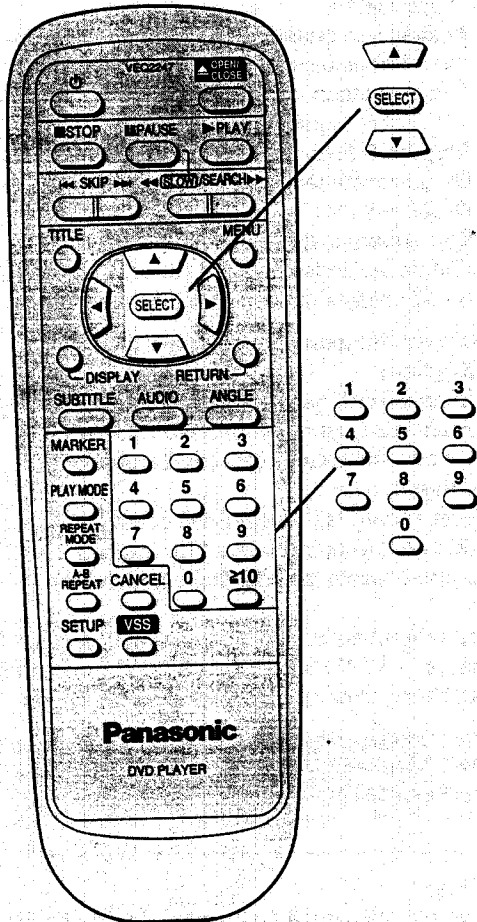

Paramètres de configuration

Sélection du niveau de classement [DVD]

Ce niveau permet d'interdire la lecture de DVD qui ne conviennent pas pour les enfants.

- Certains DVD sont codés avec un niveau de classement spécifique. Si le niveau de classement du disque est supérieur au niveau pré-réglé lors de l'installation, la lecture du disque sera interdite.

- 1 À l'écran de configuration initiale (à la page 73) Appuyer sur les touches de curseur (▲, ▼) pour sélectionner "2 Restriction par classe" et appuyer sur SELECT.

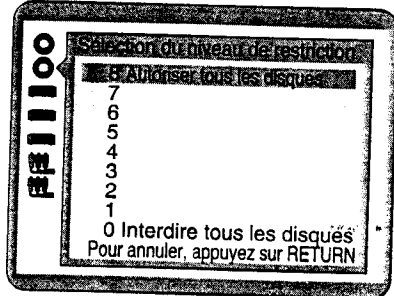

- 2 Appuyer sur les touches de curseur (▲, ▼) pour sélectionner le niveau et appuyer sur SELECT.

Niveau 8:

Tous les DVDs peuvent être lus. (Réglage usine)

Niveau 7 à 2:

Les DVD pour grand public/enfants peuvent être lus. (Les DVD pour adultes sont interdits.)

Niveau 1:

Les DVD pour enfants peuvent être lus. (Les DVD pour adultes/grand public sont interdits.)

Niveau 0:

La lecture de tous les DVDs est interdite (ex. pour interdire la lecture des DVD pour adultes qui ne sont pas codés avec des niveaux de classement)

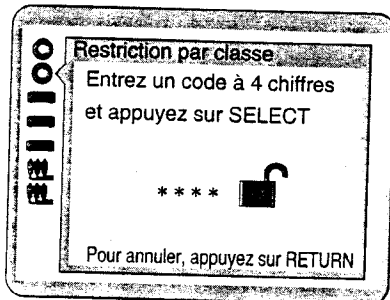

- 3 Si l'on sélectionne le niveau 7 ou un niveau inférieur Entrer un mot de passe à 4 chiffres en appuyant sur les touches numériques et appuyer sur SELECT.

Le symbole de cadenas apparaît fermé pour indiquer que le niveau de classement est verrouillé.

Exemple: "4343"
Ne pas oublier le mot de passe.

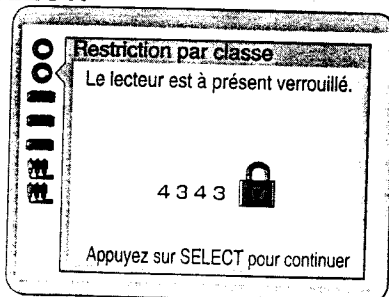

(Suite page suivante)

Aanvankelijke instellingen

Selecteren van het waarderingsniveau [DVD]

Met deze instelling kunt u de weergave van gespecificeerde DVD's die niet geschikt zijn voor kinderen, onmogelijk maken.

- Sommige DVD's zijn gecodeerd met een specifiek waarderingsniveau. Indien dit waarderingsniveau hoger is dan het niveau dat in de "Initial Settings" procedure wordt ingesteld, zal de weergave van de betreffende disc onmogelijk worden gemaakt.

- 1 Op het scherm voor de aanvankelijke instellingen (op blz. 73) Druk op de cursortoetsen (▲, ▼) om "2 Ratings" te selecteren en druk op SELECT.

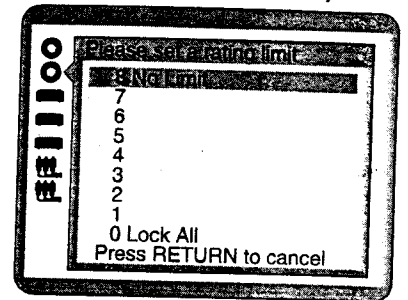

- 2 Druk op de cursortoetsen (▲, ▼) om het gewenste niveau te selecteren en druk op SELECT.

Niveau 8:

Alle DVD's kunnen worden weergegeven. (Fabrieksinstelling)

Niveau 7-2:

DVD's voor algemeen publiek/kinderen kunnen worden weergegeven. (Weergave van DVD's voor volwassenen is niet mogelijk.)

Niveau 1:

DVD's voor kinderen kunnen worden weergegeven. (Weergave van DVD's voor volwassenen/algemeen publiek is niet mogelijk.)

Niveau 0:

Weergave van alle DVDs is niet mogelijk (bijvoorbeeld om te voorkomen dat er DVD's voor volwassenen worden weergegeven die niet zijn gecodeerd met geschiktheidsinformatie).

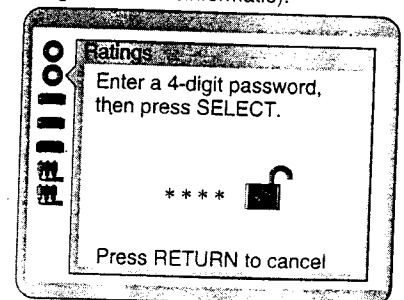

- 3 Wanneer niveau 7 of een lager niveau wordt geselecteerd

Voer een toegangscode van 4 cijfers in met de cijfertoetsen en druk op SELECT.

Het vergrendelings-symbool is gesloten om aan te geven dat de Ratings instelling vergrendeld is. Voorbeeld: "4343"
Vergeet uw toegangscode niet!

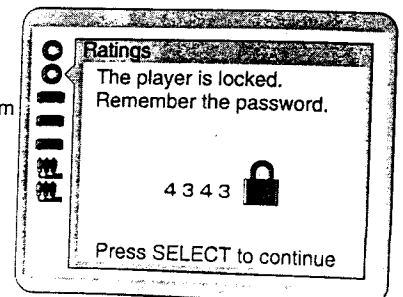

(Wordt vervolgd op de volgende bladzijde)

Systemeinstellungen

4 SELECT drücken.

Wenn die Einstellung beendet ist, wird das Set Up Menü angezeigt.

- Die Einstufung ist gesperrt. Discs, deren Einstufung höher als der eingestellte Wert ist, können nur abgespielt werden, wenn das korrekte Kennwort eingegeben wird.

Bei verriegeltem Player

Nach Wahl von „2. Kindersicherung“ im Set Up Menü erscheint die folgende Anzeige.

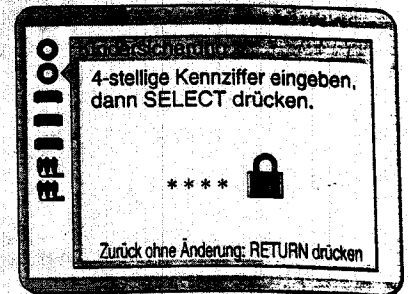
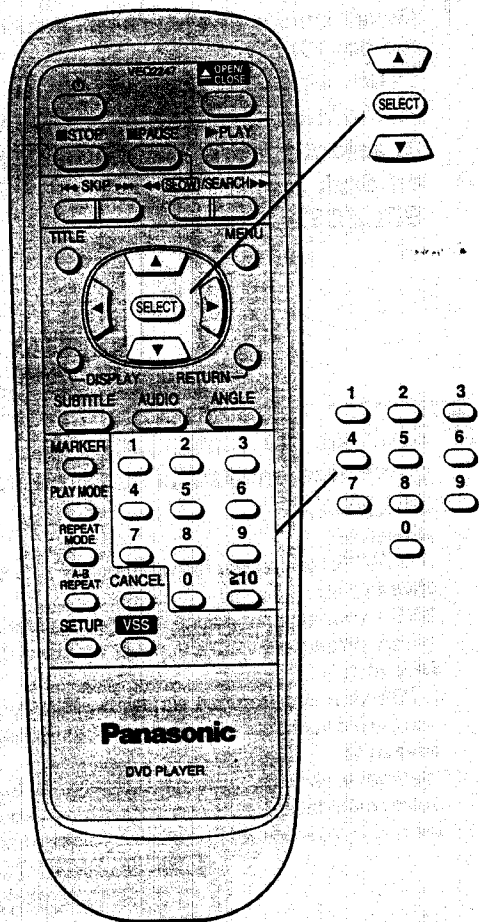

1. Ein vierstelliges Kennwort eingeben und dann SELECT drücken.

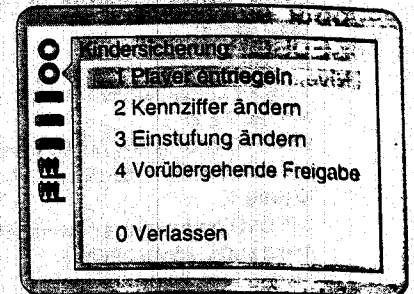

2. Zum Entriegeln des Players

„1“ drücken und SELECT drücken.

Zum Ändern des Kennworts

„2“ drücken, ein neues 4stelliges Kennwort eingeben, SELECT drücken und dann SELECT erneut drücken.

Zum Ändern der Einstufung

„3“ drücken, die gewünschte Einstufung über die Cursor-tasten (▲, ▼) anwählen und dann SELECT drücken.

Zum vorübergehenden Entriegeln des Players

„4“ drücken und SELECT drücken.

- Die Einstufung wird vorübergehend entriegelt, aber nur für die aktuelle Disc oder bis der Player in den Bereitschaftszustand geschaltet wird.

Zum Beenden der Einstellung ohne Ändern der Einstufung

„0“ drücken.

Wenn die Einstellung beendet ist, wird das Set Up Menü angezeigt.

Siehe auch „Allgemeine Systemeinstellverfahren“ auf Seite 72.

Hinweis:

- Manche Discs sind u.U. nicht mit Informationen für die verschiedenen Einstufungen codiert, obwohl Verpackung und Begleitliteratur ausdrücklich darauf hinweisen, daß die Disc Bildmaterial enthält, das für Erwachsene bestimmt ist. In einem solchen Fall kann unbefugtes Abspielen nicht über die Vorgabe einer Einstufung gesperrt werden.

Paramètres de configuration

4 Appuyer sur SELECT.

La configuration est terminée lorsque l'écran de configuration initiale s'affiche.

- Le classement est verrouillé. Tous les disques dont le classement est supérieur au niveau réglé ne pourront être lus que sur entrée d'un mot de passe.

Lorsque le lecteur est verrouillé

L'écran suivant apparaît lorsqu'on sélectionne "2 Restriction par classe" à l'écran de configuration initiale.

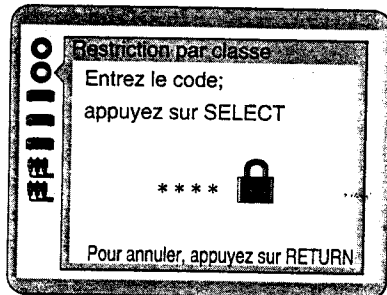

1. Entrer un mot de passe à 4 chiffres et appuyer sur SELECT.

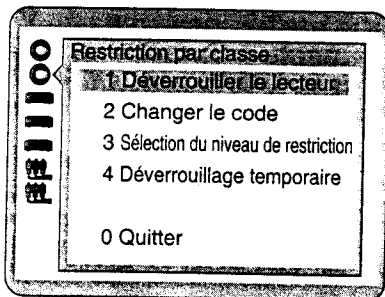

2. Pour déverrouiller le lecteur

Appuyer sur "1" et appuyer sur SELECT.

Pour changer le mot de passe

Appuyer sur "2", entrer un nouveau mot de passe à 4 chiffres et appuyer sur SELECT, puis appuyer encore une fois sur SELECT.

Pour modifier le niveau de classement

Appuyer sur "3", sélectionner un autre niveau en appuyant sur les touches de curseur (▲, ▼), et appuyer sur SELECT.

Pour déverrouiller temporairement le lecteur

Appuyer sur "4" et appuyer sur SELECT.

- Le classement est temporairement déverrouillé uniquement pour le disque en cours ou uniquement jusqu'à ce que le lecteur soit commuté en mode d'attente.

Pour mettre fin au réglage sans modifier le niveau de classement

Appuyer sur "0".

La configuration est terminée lorsque l'écran de configuration initiale s'affiche.

Voir également les "Procédures de réglage ordinaires des paramètres de configuration", à la page 73.

Remarque:

- Certains disques peuvent ne pas être codés avec des données de niveau de classement bien qu'ils soient qualifiés "pour adultes" sur la jaquette. La restriction d'âge ne fonctionnera pas avec ces disques.

Aanvankelijke instellingen

4 Druk op SELECT.

De instelling is voltooid en het scherm voor de aanvankelijke instellingen verschijnt.

- Het waarderingsniveau is vergrendeld en discs waarvan het waarderingsniveau hoger is dan het ingestelde niveau, kunnen niet meer worden weergegeven tenzij de juiste toegangscode wordt ingevoerd.

Wanneer de speler vergrendeld is

Het volgende scherm verschijnt wanneer "2 Ratings" op het scherm voor de aanvankelijke instellingen wordt geselecteerd.

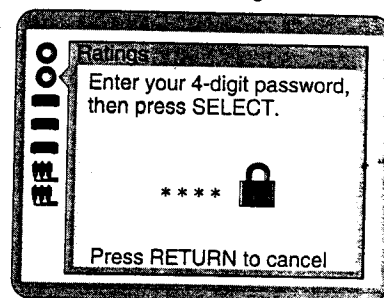

1. Voer de geregistreerde toegangscode van 4 cijfers in en druk op SELECT.

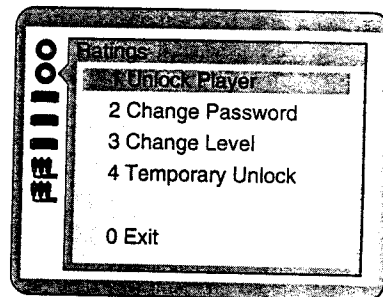

2. Om de speler te ontgrendelen

Druk op "1" en druk op SELECT.

Om de toegangscode te veranderen

Druk op "2", voer een nieuwe toegangscode van 4 cijfers in en druk op SELECT. Druk daarna nogmaals op SELECT.

Om het waarderingsniveau te veranderen

Druk op "3", selecteer een nieuw niveau met de cursortoetsen (▲, ▼), en druk dan op SELECT.

Om de speler tijdelijk te ontgrendelen

Druk op "4" en druk op SELECT.

- De waardering wordt tijdelijk ontgrendeld alleen voor de huidige disc of alleen totdat de speler in de stand-by stand wordt gezet.

Om de instelling te voltooien zonder het waarderingsniveau te veranderen.

Druk op "0".

De instelling is voltooid en het scherm voor de aanvankelijke instellingen verschijnt.

Zie ook "Gemeenschappelijke procedure voor de aanvankelijke instellingen" op blz. 73.

Opmerking:

- Sommige discs zijn niet gecodeerd met specifieke waarderingsniveau-informatie, hoewel "voor volwassenen" (adults) op de hoes van de disc is vermeld. Voor dergelijke discs zal de leeftijd-vergrendelfunctie niet werken.

Systemeinstellungen

Wahl der Sprache des Bildschirmmenüs

Diese Funktion dient zur Wahl der Sprache der Menüs, die in den Bildschirm eingeblendet werden.

- 1 Im Set Up Menü (auf Seite 72) Die Cursortasten (▲, ▼) drücken um „3 Menü-Sprache“ anzuwählen und SELECT drücken.

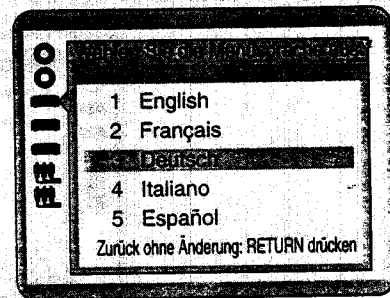

- 2 Die Cursortasten (▲, ▼) drücken um die gewünschte Sprache anzuwählen, und dann SELECT drücken.

- 1 English:
English wird gewählt. (Werkseitige Voreinstellung)
- 2 Français/3 Deutsch/4 Italiano/5 Español:
Jede einzelne Sprache wird gewählt.

Wenn die Einstellung beendet ist, wird das Set Up Menü angezeigt.

Siehe auch „Allgemeine Systemeinstellverfahren“ auf Seite 72.

Wahl des Formats der Bildschirmanzeige

Sie können wählen, ob Bildschirmanzeigen wie „Wiedergabe“ und „Standbild“ angezeigt werden oder nicht, sowie die Farbe und Position von Bildschirmanzeigen wie „Wiedergabe“ und „Standbild“ sowie der GUI-Anzeigen wählen.

- 1 Im Set Up Menü (auf Seite 72) Die Cursortasten (▲, ▼) drücken um „4 Bildschirm-Einblendungen“ anzuwählen und SELECT drücken.

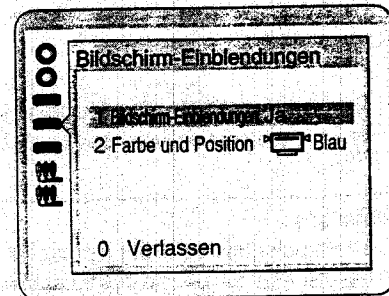

(Bitte wenden)

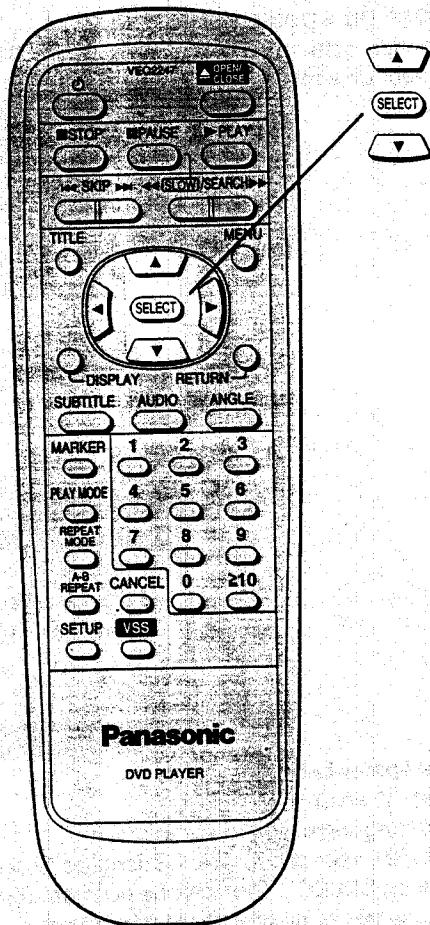

Paramètres de configuration

Sélection de la langue du menu d'affichage à l'écran

Ce menu permet de sélectionner la langue des menus d'affichage à l'écran que le lecteur affiche sur l'écran du téléviseur.

- 1 À l'écran de configuration initiale (à la page 73)
Appuyer sur les touches de curseur (▲, ▼) pour sélectionner "3 Langues des Menus" et appuyer sur SELECT.

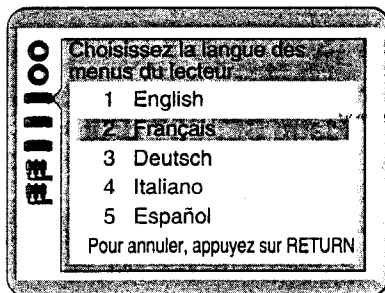

- 2 Appuyer sur les touches de curseur (▲, ▼) pour sélectionner la langue et appuyer sur SELECT.

- 1 English:
L'anglais est sélectionné. (Réglage usine)
- 2 Français/3 Deutsch/4 Italiano/5 Español:
Chaque langue respective est sélectionnée.

La configuration est terminée lorsque l'écran de configuration initiale s'affiche.

Voir également les "Procédures de réglage ordinaires des paramètres de configuration", à la page 73.

Sélection du format d'affichage de l'affichage à l'écran

Il est possible d'activer et de désactiver l'affichage de "Lecture", "Pause", etc., et de sélectionner la couleur et l'emplacement de l'affichage "Lecture", "Pause", etc., ainsi que des écrans GUI.

- 1 À l'écran de configuration initiale (à la page 73)
Appuyer sur les touches de curseur (▲, ▼) pour sélectionner "4 Affichage à l'écran" et appuyer sur SELECT.

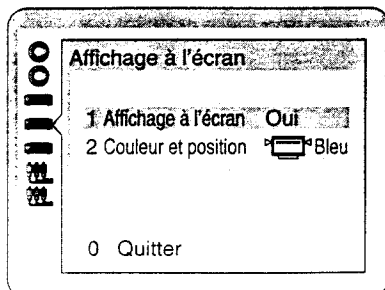

(Suite page suivante)

Aanvankelijke instellingen

Selecteren van de taal voor het on-screen-display menu

Deze instelling wordt gebruikt voor het selecteren van de taal voor de on-screen display menu's die op het scherm van de TV-monitor zullen verschijnen.

- 1 Op het scherm voor de aanvankelijke instellingen (op blz. 73)
Druk op de cursortoetsen (▲, ▼) om "3 Menu Language" te selecteren en druk op SELECT.

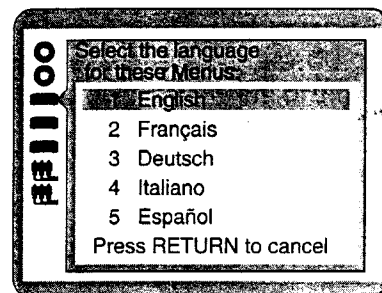

- 2 Druk op de cursortoetsen (▲, ▼) om de gewenste taal te selecteren en druk op SELECT.

- 1 English:
Engels wordt geselecteerd. (Fabriekinstelling)
- 2 Français/3 Deutsch/4 Italiano/5 Español:
De gewenste taal wordt geselecteerd.

De instelling is voltooid en het scherm voor de aanvankelijke instellingen verschijnt.

Zie ook "Gemeenschappelijke procedure voor de aanvankelijke instellingen" op blz. 73.

Selecteren van het displayformaat voor het on-screen display

U kunt kiezen tussen het al of niet aangeven van "Play", "Still" en andere displays. Bovendien kunt u de kleur en de positie van "Play", "Still" en andere displays, alsmede van de GUI-schermen, selecteren.

- 1 Op het scherm voor de aanvankelijke instellingen (op blz. 73)
Druk op de cursortoetsen (▲, ▼) om "4 On-Screen Messages" te selecteren en druk op SELECT.

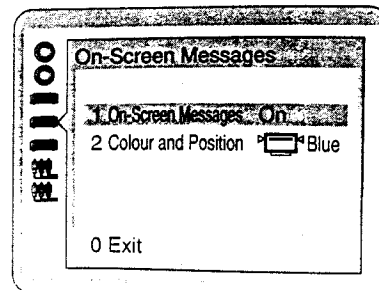

(Wordt vervolgd op de volgende bladzijde)

Systemeinstellungen

2 Die Cursorstasten (▲, ▼) drücken um den gewünschten Menüpunkt anzuwählen, und dann SELECT drücken.

1 Bildschirm-Einblendungen:

Dient zur Wahl, ob Bildschirmanzeigen wie „Wiedergabe“ und „Standbild“ angezeigt werden oder nicht.

2 Farbe und Position:

Dient zur Wahl der Farbe (Blau/Lila/Grün) und Position (oben oder etwas weiter unten) von Bildschirmanzeigen wie „Wiedergabe“ und „Standbild“ sowie der GUI-Anzeigen.

3 Die Cursorstasten (▲, ▼) drücken, um den gewünschten Menüpunkt anzuwählen, und dann SELECT drücken.

Bei Wahl von „1 Bildschirm-Einblendungen“

1 Ja:







Bildschirmanzeigen wie „Wiedergabe“ und „Standbild“ werden stets in den Bildschirm eingeblendet. (Werkseitige Voreinstellung)

2 Nein:

Bildschirmanzeigen wie „Wiedergabe“ und „Standbild“ werden nicht in den Bildschirm eingeblendet.

Bei Wahl von „2 Farbe und Position“

Die Farbe und Position der Anzeigen werden wie folgt eingestellt.

- 1  Blau (Werkseitige Voreinstellung)
- 2  Lila
- 3  Grün
- 4  Blau
- 5  Lila
- 6  Grün

Der Bildschirm bei Schritt 1 wird angezeigt. Die Cursorstasten (▲, ▼) drücken um „0“ anzuwählen und SELECT drücken, um zum Set Up Menü zurückzukehren.

Siehe auch „Allgemeine Systemeinstellverfahren“ auf Seite 72.

Anmerkung:

• Bei Wahl von  erscheinen Bildschirmanzeigen wie „Wiedergabe“ und „Standbild“ sowie die GUI-Anzeigen gegenüber der werkseitigen Voreinstellung etwas weiter unten auf dem Bildschirm. Diese Einstellung empfiehlt sich, wenn die Anzeigen nur teilweise auf dem Bildschirm erscheinen.

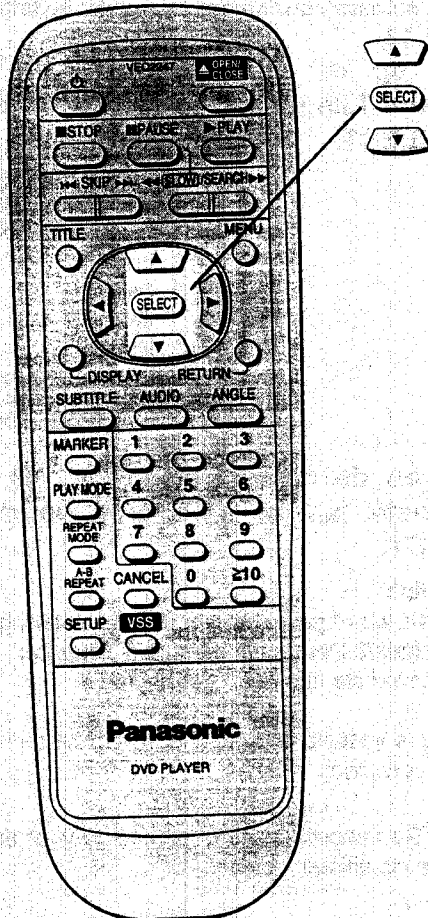

Paramètres de configuration

2 Appuyer sur les touches de curseur (▲, ▼) pour sélectionner la rubrique et appuyer sur SELECT.

1 Affichage à l'écran:

Pour activer et de désactiver l'affichage de "Lecture", "Pause", etc.

2 Couleur et position:

Pour sélectionner la couleur (Bleu/Violet/Vert) et l'emplacement (plus haut/légèrement plus bas) de l'affichage "Lecture", "Pause", etc. ainsi que des écrans GUI.

3 Appuyer sur les touches de curseur (▲, ▼) pour sélectionner le réglage et appuyer sur SELECT.

Si l'on sélectionne "1 Affichage à l'écran"

1 Oui:

"Lecture", "Pause" et les autres affichages apparaissent toujours sur l'écran du téléviseur. (Réglage usine)

2 Non:

"Lecture", "Pause" et les autres affichages n'apparaissent pas sur l'écran du téléviseur.

Lorsqu'on a sélectionné "2 Couleur et position"

Les couleurs et l'emplacement se règlent comme suit.

1  Bleu (Réglage usine)

2  Violet

3  Vert

4  Bleu

5  Violet

6  Vert

L'écran du point 1 s'affiche. Sélectionner "0" à l'aide des touches de curseur (▲, ▼), et appuyer sur SELECT pour revenir à l'écran de configuration initiale.

Voir également les "Procédures de réglage ordinaires des paramètres de configuration", à la page 73.

Pour référence:

- Lorsqu'on sélectionne , "Lecture", "Pause", etc. ainsi que les écrans GUI s'affichent un peu plus bas qu'avec les réglages usine. Il est recommandé de sélectionner ce réglage dans le cas où l'écran n'est que partiellement affiché.

Aanvankelijke instellingen

2 Druk op de cursortoetsen (▲, ▼) om het gewenste item te selecteren en druk op SELECT.

1 On-Screen Messages:

Om te kiezen tussen het al of niet aangeven van "Play", "Still" en andere displays.

2 Colour and Position:

Om de kleur (Blue/Violet/Green) en de positie (bovenaan het scherm/iets lager op het scherm) van "Play", "Still" en andere displays, alsmede van de GUI-schermen, te selecteren.

3 Druk op de cursortoetsen (▲, ▼) om de gewenste instelling te selecteren en druk op SELECT.

Wanneer "1 On-Screen Messages" wordt geselecteerd

1 On:

"Play", "Still" en andere displays zullen altijd op het tv-scherm worden aangegeven. (Fabrieksinstelling)

2 Off:

"Play", "Still" en andere displays zullen niet op het tv-scherm worden aangegeven.

Wanneer "2 Colour and Position" wordt geselecteerd

De kleuren en de posities worden als volgt ingesteld:

1  Blue (Blauw) (Fabrieksinstelling)

2  Violet (Violet)

3  Green (Groen)

4  Blue (Blauw)

5  Violet (Violet)

6  Green (Groen)

Hetzelfde scherm als in stap 1 verschijnt. Selecteer "0" met de cursortoetsen (▲, ▼) en druk op SELECT om terug te gaan naar het scherm voor de aanvankelijke instellingen.

Zie ook "Gemeenschappelijke procedure voor de aanvankelijke instellingen" op blz. 73.

Voor uw informatie:

- Wanneer  wordt geselecteerd, zullen "Play", "Still" en andere displays, alsmede de GUI-schermen, in een ietwat lagere positie dan die van de fabrieksinstelling worden aangegeven. Het is aan te bevelen dat u deze instelling selecteert wanneer het scherm slechts gedeeltelijk wordt aangegeven.

Systemeinstellungen

Wahl der Display-Helligkeit

Diese Funktion dient zur Einstellung der Helligkeit des Anzeigefelds am Player.

- 1 Im Set Up Menü (auf Seite 72)
Die Cursortasten (▲, ▼) drücken um „5 Anzeigehelligkeit“ anzuwählen und SELECT drücken.

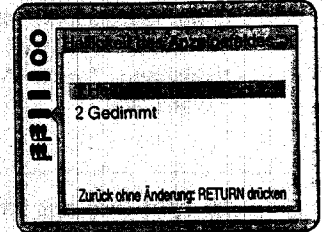

- 2 Die Cursortasten (▲, ▼) drücken um den gewünschten Menüpunkt anzuwählen, und dann SELECT drücken.

1 Hell:

Das Anzeigefeld ist stets hell. (Werkseitige Voreinstellung)

2 Gedimmt:

Das Anzeigefeld ist stets gedimmt.

Wenn die Einstellung beendet ist, wird das Set Up Menü angezeigt.

Siehe auch „Allgemeine Systemeinstellverfahren“ auf Seite 72.

Wahl des TV-Bildschirmtyps

Wählen Sie den für Ihr Fernsehgerät passenden Bildschirmtyp aus: herkömmliches Format (4:3) oder Breitformat (16:9).

- 1 Im Set Up Menü (auf Seite 72)
Die Cursortasten (▲, ▼) drücken um „6 TV Bildschirmformat“ anzuwählen und SELECT drücken.

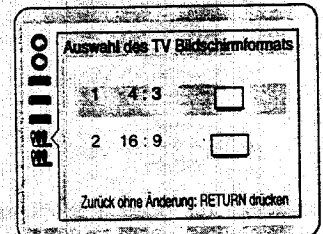

- 2 Die Cursortasten (▲, ▼) drücken um das TV Bildschirmformat anzuwählen, und dann SELECT drücken.

1 4:3:

Wählen Sie diesen Menüpunkt bei Anschluß eines herkömmlichen Fernsehgerätes. (Werkseitige Voreinstellung)

2 16:9:

Wählen Sie diesen Menüpunkt bei Anschluß eines Breitbild-Fernsehgerätes.

Wenn die Einstellung beendet ist, wird das Set up Menü angezeigt.

Siehe auch „Allgemeine Systemeinstellverfahren“ auf Seite 72.

Anmerkung:

- Weitere Einzelheiten zum Bildformat (Bildseitenverhältnis des TV-Gerätes) finden Sie auf Seite 88.

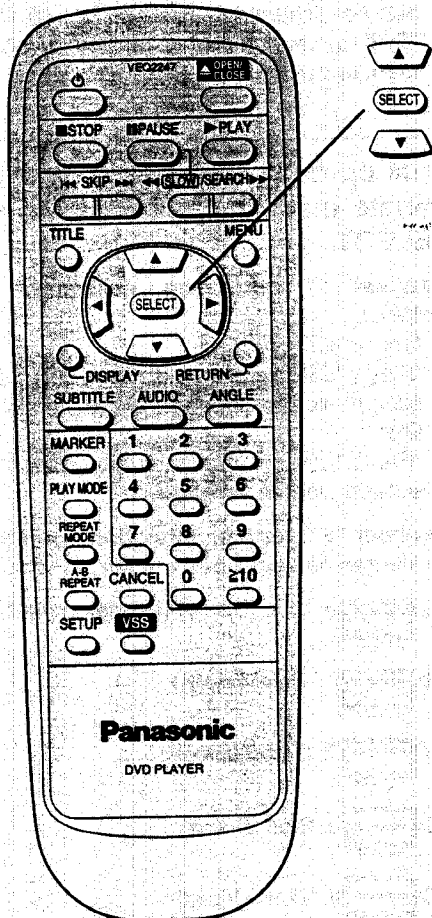

Paramètres de configuration

Sélection de la luminosité de l'écran

Cette rubrique permet de sélectionner la luminosité de l'afficheur du lecteur.

- 1 À l'écran de configuration initiale (à la page 73) Appuyer sur les touches de curseur (▲, ▼) pour sélectionner "5 Luminosité de l'afficheur" et appuyer sur SELECT.

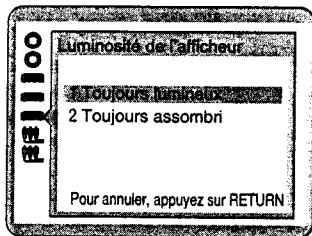

- 2 Appuyer sur les touches de curseur (▲, ▼) pour sélectionner la rubrique et appuyer sur SELECT.

1 Toujours lumineux:

L'afficheur est toujours lumineux. (Réglage usine)

2 Toujours assombri:

L'afficheur est toujours sombre.

La configuration est terminée lorsque l'écran de configuration initiale s'affiche.

Voir également les "Procédures de réglage ordinaires des paramètres de configuration", à la page 73.

Sélection de l'écran du téléviseur

Sélectionner l'écran TV en fonction du téléviseur: taille classique (4:3) ou grand écran (16:9).

- 1 À l'écran de configuration initiale (à la page 73) Appuyer sur les touches de curseur (▲, ▼) pour sélectionner "6 Image télé" et appuyer sur SELECT.

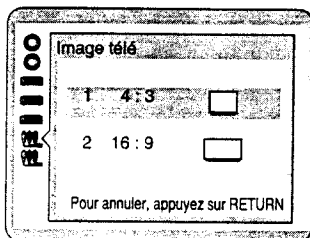

- 2 Appuyer sur les touches de curseur (▲, ▼) pour sélectionner l'écran TV et appuyer sur SELECT.

1 4:3:

Sélectionner ce réglage avec un téléviseur classique. (Réglage usine)

2 16:9:

Sélectionner ce réglage avec un téléviseur grand écran.

La configuration est terminée lorsque l'écran de configuration initiale s'affiche.

Voir également les "Procédures de réglage ordinaires des paramètres de configuration", à la page 73.

Pour référence:

- Pour les détails sur les images qui apparaissent sur l'écran du téléviseur (rapports d'image de l'écran), voir page 89.

Aanvankelijke instellingen

Selecteren van de helderheid van het display van de speler

Met deze instelling kunt u de helderheid van het display op de speler selecteren.

- 1 Op het scherm voor de aanvankelijke instellingen (op blz. 73) Druk op de cursor-toetsen (▲, ▼) om "5 FL Display" te selecteren en druk op SELECT.

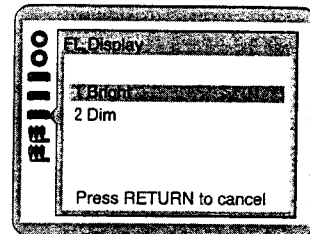

- 2 Druk op de cursortoetsen (▲, ▼) om het gewenste item te selecteren en druk op SELECT.

1 Bright:

Het display zal altijd helder zijn. (Fabrieksinstelling)

2 Dim:

Het display zal altijd gedimd zijn.

De instelling is voltooid en het scherm voor de aanvankelijke instellingen verschijnt.

Zie ook "Gemeenschappelijke procedure voor de aanvankelijke instellingen" op blz. 73.

Selecteren van het formaat van het TV-scherm

Selecteer het geschikte TV-schermformaat in overeenstemming met uw TV-toestel; standaardformaat (4:3) of breedbeeld (16:9).

- 1 Op het scherm voor de aanvankelijke instellingen (op blz. 73) Druk op de cursor-toetsen (▲, ▼) om "6 TV Aspect" te selecteren en druk op SELECT.

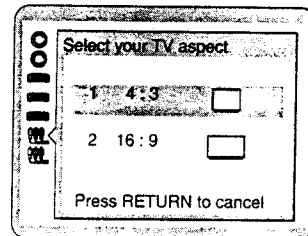

- 2 Druk op de cursortoetsen (▲, ▼) om het TV-schermformaat te selecteren en druk op SELECT.

1 4:3:

Selecteer deze instelling wanneer een standaard scherm TV is aangesloten. (Fabrieksinstelling)

2 16:9:

Selecteer deze instelling wanneer een breedbeeld TV is aangesloten.

De instelling is voltooid en het scherm voor de aanvankelijke instellingen verschijnt.

Zie ook "Gemeenschappelijke procedure voor de aanvankelijke instellingen" op blz. 73.

















Voor uw informatie:

- Voor verdere details over de beelden die op het TV-scherm verschijnen (lengte-breedte verhoudingen van het scherm), zie blz. 89.

Systemeinstellungen

Hinweise zum Bildformat (Bildseitenverhältnis des TV-Gerätes)

Das Bildformat richtet sich nach dem jeweiligen Videomaterial und TV-Gerät.

1 Videomaterial-Typ	6 Ausgabeformat des angeschlossenen TV-Gerätes (Bildschirm-Modus)			
	7 4:3	12 16:9 (FULL-Modus)	16 16:9 (ZOOM-Modus)	20 16:9 (AUTO-Modus)
2 Breitbild-Videomaterial (im Format Pan & Scan formatiert) 	8 Das Bild wird am rechten und linken Rand beschnitten. 	13 Volle Bildschirmanzeige 	17 Das Bild wird am oberen und unteren Rand beschnitten. 	21 Volle Bildschirmanzeige 
3 Breitbild-Videomaterial (nicht im Format Pan & Scan formatiert) 	9 Letterbox-Format (mit schwarzen Streifen am oberen und unteren Bildrand) 			
4 Videomaterial (4:3) 	10 Volle Bildschirmanzeige 	14 Bild wird in horizontaler Richtung vergrößert. 	18 Das Bild wird am oberen und unteren Rand beschnitten. 	22 Volle Bildschirmanzeige (mit schwarzen Streifen am rechten und linken Bildrand) 
5 Videomaterial (4:3, Letterbox) 	11 Letterbox-Format (schwarze Streifen am oberen und unteren Bildrand) 	15 Bild wird in horizontaler Richtung vergrößert. (mit schwarzen Streifen am oberen und unteren Bildrand) 	19 Volle Bildschirmanzeige 	23 Format, bei dem das Bild an beiden Enden horizontal verlängert wird (mit schwarzen Streifen am oberen und unteren Bildrand) 

•Das jeweilige Bildformat und die Bezeichnungen der verschiedenen Bildformate können je nach Hersteller und Ausführung des TV-Gerätes verschieden sein. Einzelheiten sind der Bedienungsanleitung des TV-Gerätes zu entnehmen.

Anmerkungen:

•Letterbox

Am oberen und unteren Bildrand erscheinen schwarze Streifen in den Bereichen, in denen das Bild kleiner als der Bildschirm ist.

•Pan & Scan

Ein Teil des Breitformat-Bilds (entweder an beiden Seiten oder nur an einer Seite) wird automatisch abgeschnitten, damit das Bild den Bildschirm vollständig ausfüllt.

Paramètres de configuration

A propos des images qui apparaissent sur l'écran du téléviseur (rapports d'image de l'écran)

Les images qui apparaissent sur l'écran du téléviseur varient en fonction du type de programme et du téléviseur.

- 1 Type de logiciel
 - 2 Logiciel pour écran cinéma (formaté au style panoramique)
 - 3 Logiciel pour écran cinéma (non formaté au style panoramique)
 - 4 Logiciel (4:3)
 - 5 Logiciel (4:3, Format d'émission télévisée)
 - 6 Téléviseur raccordé (Mode d'écran)
 - 7 4:3
 - 8 Écran dont les bords gauche et droit sont coupés
 - 9 Format d'émission télévisée (avec des bandes noires en haut et en bas)
 - 10 Plein écran
 - 11 Format d'émission télévisée (avec des bandes noires en haut et en bas)
 - 12 16:9 (Mode "FULL")
 - 13 Plein écran
 - 14 Écran élargi en sens horizontal
 - 15 Écran élargi en sens horizontal (avec des bandes noires en haut et en bas)
 - 16 16:9 (Mode "ZOOM")
 - 17 Écran dont le haut et le bas sont coupés
 - 18 Écran dont le haut et le bas sont coupés
 - 19 Plein écran
 - 20 16:9 (Mode "AUTO")
 - 21 Plein écran
 - 22 Plein écran (avec des bandes noires à gauche et à droite)
 - 23 Écran pour lequel l'image est allongée horizontalement à l'extrême gauche et à l'extrême droite (avec des bandes noires en haut et en bas)
- Les images qui apparaissent sur l'écran du téléviseur et la dénomination de chaque mode peuvent varier en fonction du fabricant du téléviseur ou du type de téléviseur.

Pour référence:

• Emission télévisée

Des bandes noires sont insérées en haut et en bas de l'écran pour remplir le vide en haut et en bas, là où l'image est plus petite que l'écran.

• Panoramique

Une partie de l'image d'un écran cinéma est automatiquement coupée (soit des deux côtés, soit sur un seul côté de l'écran) de façon que l'image remplisse la totalité de l'écran.

Aanvankelijke instellingen

Betreffende de beelden die op het TV-scherm verschijnen (lengte-breedte verhoudingen van het scherm)

De beelden die op het TV-scherm verschijnen, zijn verschillend afhankelijk van het soort software en het aangesloten TV-toestel.

- 1 Softwaretype
 - 2 Software voor breedscherm (geformatteerd in de Pan & Scan stijl)
 - 3 Software voor breedscherm (niet geformatteerd in de Pan & Scan stijl)
 - 4 Software (4:3)
 - 5 Software (4:3, Letterbox)
 - 6 Aangesloten tv-toestel (Schermmodus)
 - 7 4:3
 - 8 Linker en rechter randen van het scherm zijn afgesneden.
 - 9 Letterbox (met zwarte banden bovenaan en onderaan)
 - 10 Vol scherm
 - 11 Letterbox (met zwarte banden bovenaan en onderaan)
 - 12 16:9 ("FULL" modus)
 - 13 Vol scherm
 - 14 Horizontaal verbreed scherm
 - 15 Horizontaal verbreed scherm (met zwarte banden bovenaan en onderaan)
 - 16 16:9 ("ZOOM" modus)
 - 17 Bovenranden en onderranden van het scherm zijn afgesneden.
 - 18 Bovenranden en onderranden van het scherm zijn afgesneden.
 - 19 Vol scherm
 - 20 16:9 ("AUTO" modus)
 - 21 Vol scherm
 - 22 Vol scherm (met zwarte banden links en rechts)
 - 23 Scherm waarin alleen de linker en rechter uiteinden van het beeld horizontaal verbreed zijn. (met zwarte banden bovenaan en onderaan)
- De beelden die op het TV-scherm verschijnen en de naam van elke schermmodus kunnen verschillen afhankelijk van de fabrikant van het TV-toestel of het type TV-toestel. Zie hiervoor de gebruiksaanwijzing van uw TV-toestel.

Voor uw informatie:

• Letterbox

Zwarte banden verschijnen bovenaan en onderaan het scherm voor het vullen van de lege ruimtes bovenaan en onderaan waar de grootte van het beeld kleiner is dan het scherm.

• Pan & Scan

Een gedeelte van het breedscherm-beeld (aan beide zijden of aan één zijde van het scherm) wordt automatisch geëlimineerd zodat het beeld het hele scherm vult.

Systemeinstellungen

Wahl der Digitalton-Ausgabe

Wählen Sie das an die optische Digitalton Ausgangsbuchse des Players auszugebende Digitaltonsignal.

- 1** Im Set Up Menü (auf Seite 72) Die Cursorstasten (▲, ▼) drücken um „7 Digitaler Audio-Ausgang“ anzuwählen und SELECT drücken.

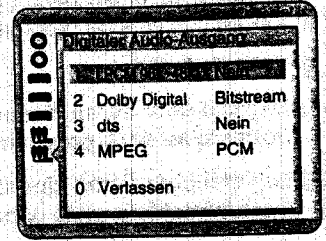

- 2** Die Cursorstasten (▲, ▼) drücken um den gewünschten Menüpunkt anzuwählen, und dann SELECT drücken.

1 LPCM 96k→48k:

Dient zur Wahl, ob das auf 48 kHz/16 Bit umgewandelte Digitaltonsignal oder kein Digitalton bei Wiedergabe von DVDs mit Linear-PCM-Ton von 96 kHz von der optischen Digitalton-Ausgangsbuchse ausgegeben werden soll. (Bei Wiedergabe von DVDs mit Linear-PCM-Ton von 48 kHz wird ungeachtet dieser Einstellung stets das auf 48 kHz/16 Bit umgewandelte Digitaltonsignal ausgegeben.)

2 Dolby Digital:

Dient zur Wahl des bei der Wiedergabe von DVDs mit Dolby Digital (AC-3) von der optischen Digitalton-Ausgangsbuchse ausgegebenen Signalformats (Bitfluß oder PCM).

3 dts:

Dient zur Wahl, ob dts-Bitfluß oder kein Digitalton bei Wiedergabe von dts-DVDs von der optischen Digitalton-Ausgangsbuchse ausgegeben werden soll.

4 MPEG:

Dient zur Wahl des bei der Wiedergabe von DVDs mit MPEG-Audio von der optischen Digitalton-Ausgangsbuchse ausgegebenen Signalformats (PCM oder Bitfluß).

- 3** Die Cursorstasten (▲, ▼) drücken um den gewünschten Wert anzuwählen, und dann SELECT drücken.

Bei Wahl von „1 LPCM 96k→48k“

1 Nein:

Bei der Wiedergabe von DVDs mit Linear-PCM-Ton von 48 kHz wird ein Digitaltonsignal von 48 kHz/16 Bit ausgegeben. Bei der Wiedergabe von DVDs mit Linear-PCM-Ton von 96 kHz wird kein Digitalton ausgegeben. Bei der Wiedergabe von DVDs ohne Schutz von Urheberrechten jedoch wird der Originalton des zur Aufzeichnung verwendeten Audiosystems ausgegeben. (Werkseitige Voreinstellung)

2 PCM:

Bei Wiedergabe von DVDs mit Linear-PCM Ton von 48 kHz oder 96 kHz wird ein auf 48 kHz/16 Bit umgewandeltes Digitaltonsignal ausgegeben.

(Zum Schutz von Urheberrechten ist die digitale Ausgabe von PCM-Ton auf maximal 48 kHz/16 Bit beschränkt.)

Bei Wahl von „2 Dolby Digital“

1 Bitstream*1:

Bei Wiedergabe von DVDs mit Dolby Digital (AC-3) wird Dolby Digital (AC-3) Bitfluß (1ch bis 5.1ch) ausgegeben. (Werkseitige Voreinstellung)

Diese Einstellung wählen, wenn der Player an einen Dolby Digital (AC-3)-Decoder angeschlossen ist.

(Bitte wenden)

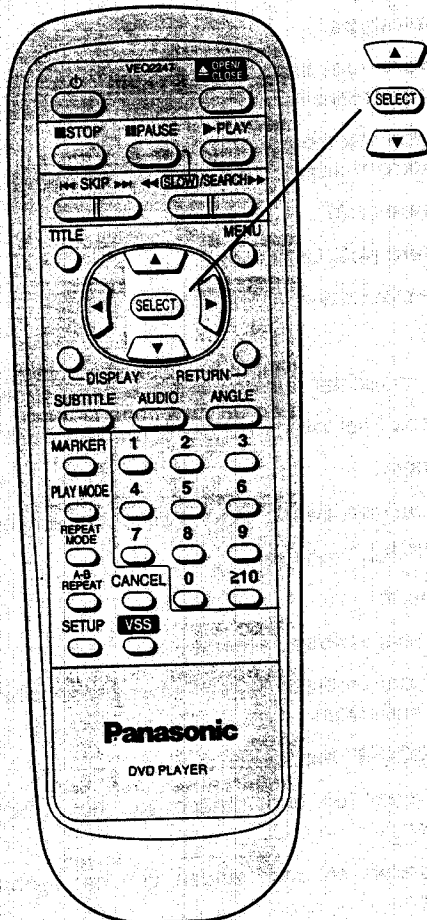

Paramètres de configuration

Sélection de la sortie numérique

Sélectionner la sortie numérique à envoyer par le connecteur de sortie audio numérique optique du lecteur.

- 1** À l'écran de configuration initiale (à la page 73) Appuyer sur les touches de curseur (▲, ▼) pour sélectionner "7 Sortie audio numérique" et appuyer sur SELECT.

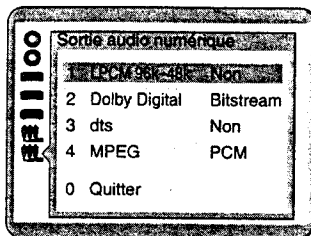

- 2** Appuyer sur les touches de curseur (▲, ▼) pour sélectionner la rubrique et appuyer sur SELECT.*

1 LPCM 96k→48k:

Pour sélectionner si le signal audio numérique converti au format 48 kHz/16 bits doit être envoyé par le connecteur de sortie audio numérique optique, ou si aucun signal audio numérique ne doit être envoyé pendant la lecture d'un DVD enregistré au format PCM linéaire de 96 kHz.

(Dans le cas d'un DVD enregistré au format PCM linéaire de 48 kHz, le signal audio numérique converti au format 48 kHz/16 bits est envoyé quel que soit ce réglage.)

2 Dolby Digital:

Pour sélectionner le format de signal (flux de bits ou PCM) à envoyer par le connecteur de sortie audio numérique optique pendant la lecture d'un DVD enregistré au format Dolby Digital (AC-3).

3 dts:

Pour sélectionner si le flux de bits dts doit être envoyé par le connecteur de sortie audio numérique optique ou si aucun signal audio numérique ne doit être envoyé pendant la lecture d'un DVD enregistré au format dts.

4 MPEG:

Pour sélectionner le format de signal (PCM ou flux de bits) à envoyer par le connecteur de sortie audio numérique optique pendant la lecture d'un DVD enregistré au format MPEG.

- 3** Appuyer sur les touches de curseur (▲, ▼) pour sélectionner le paramètre et appuyer sur SELECT.

Si l'on a sélectionné "1 LPCM 96k→48k"

1 Non:

Un signal audio numérique de 48 kHz/16 bits est envoyé pendant la lecture d'un DVD enregistré au format PCM linéaire de 48 kHz. Aucun signal audio numérique n'est envoyé pendant la lecture d'un DVD enregistré au format PCM linéaire de 96 kHz. Toutefois, dans le cas d'un DVD protégé par des droits d'auteur, le signal audio sera envoyé avec le système d'enregistrement audio d'origine. (Réglage usine)

2 PCM:

Pendant la lecture d'un DVD enregistré au format PCM linéaire de 48 kHz ou 96 kHz, le signal audio numérique converti au format 48 kHz/16 bits est envoyé.

(La sortie numérique du signal audio PCM est restreint à 48 kHz/16 bits ou en-dessous à des fins de protection des droits d'auteur.)

Si l'on a sélectionné "2 Dolby Digital"

1 Bitstream*1:

Le flux de bits Dolby Digital (AC-3) (1 canal-5.1 canaux) est envoyé pendant la lecture d'un DVD enregistré au format Dolby Digital (AC-3). (Réglage usine)

Sélectionner ce paramètre si le lecteur est raccordé au décodeur Dolby Digital (AC-3).

(Suite page suivante)

Aanvankelijke instellingen

Selecteren van de digitale uitgang

Selecteer het digitale uitgangsgeluid dat via de optisch digitale geluidsuitgang van de speler zal worden uitgevoerd.

- 1** Op het scherm voor de aanvankelijke instellingen (op blz. 73) Druk op de cursortoetsen (▲, ▼) om "7 Digital Audio Output" te selecteren en druk op SELECT.

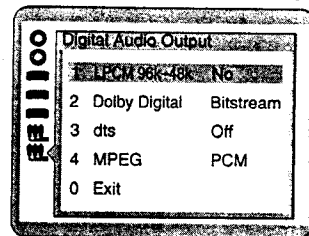

- 2** Druk op de cursortoetsen (▲, ▼) om het gewenste item te selecteren en druk op SELECT:

1 LPCM 96k→48k:

Om te kiezen of er digitaal geluid dat is omgezet in 48 kHz/16 bit zal worden uitgevoerd van de optische digitale geluidsuitgang, ofwel of er geen digitaal geluid zal worden uitgevoerd, tijdens weergave van een DVD die in Lineair PCM van 96 kHz is opgenomen.

(Tijdens weergave van een DVD die in Lineair PCM van 48 kHz is opgenomen, wordt er ongeacht de instelling digitaal geluid uitgevoerd dat is omgezet in 48 kHz/16 bit.)

2 Dolby Digital:

Om het signaalformaat [Bitstream (Bitstream) of PCM] van het geluid voor uitvoer via de optische digitale geluidsuitgang te selecteren, tijdens weergave van een DVD die in Dolby Digital (AC-3) is opgenomen.

3 dts:

Om te kiezen of dts-bitstream zal worden uitgevoerd van de optische digitale geluidsuitgang, ofwel of er geen digitaal geluid zal worden uitgevoerd, tijdens weergave van een DVD die in dts is opgenomen.

4 MPEG:

Voor het selecteren van het signaalformaat [PCM of Bitstream (Bitstream)] van het geluid voor uitvoer via de optische digitale geluidsuitgang tijdens weergave van een DVD die in MPEG-audio is opgenomen.

- 3** Druk op de cursortoetsen (▲, ▼) om de gewenste waarde te selecteren en druk op SELECT.

Wanneer "1 LPCM 96k→48k" geselecteerd werd

1 No:

Digitaal geluid van 48 kHz/16 bit wordt uitgevoerd tijdens weergave van een DVD die in Lineair PCM van 48 kHz is opgenomen. Geen digitaal geluid wordt uitgevoerd tijdens weergave van een DVD die in Lineair PCM van 96 kHz is opgenomen. Bij weergave van een DVD die niet door het auteursrecht is beschermd, zal het geluid echter worden uitgevoerd zoals het oorspronkelijk werd opgenomen. (Fabrieksinstelling)

2 Yes:

Tijdens weergave van een DVD die is opgenomen in Lineair PCM 48 kHz of 96 kHz, wordt hier digitaal geluid uitgevoerd dat is omgezet in 48 kHz/16 bit.

(In verband met het auteursrecht is de digitale uitvoering van PCM-geluid beperkt tot 48 kHz/16 bit of lager.)

Wanneer "2 Dolby Digital" geselecteerd werd

1 Bitstream*1:

Dolby Digital (AC-3) bitstream (1ch-5.1ch) wordt uitgevoerd tijdens weergave van een DVD die in Dolby Digital (AC-3) is opgenomen. (Fabrieksinstelling)

Selecteer deze instelling wanneer de speler op de Dolby Digital (AC-3) decoder is aangesloten.

(Wordt vervolgd op de volgende bladzijde)

Systemeinstellungen

2 PCM:

Bei Wiedergabe von DVDs mit Dolby Digital (AC-3) wird ein auf PCM (2kanalig) von 48 kHz/16 Bit umgewandeltes Digitaltonsignal ausgegeben.

Bei Wahl von „3 dts“

1 Nein:

Bei der Wiedergabe von dts-DVDs wird kein Digitaltonsignal ausgegeben. (Werkseitige Voreinstellung)

2 Bitstream*1:

Bei der Wiedergabe von dts-DVDs wird dts-Bitfluß ausgegeben. Diese Einstellung wählen, wenn der Player an einen dts-Decoder angeschlossen ist.

Bei Wahl von „4 MPEG“

1 PCM:

Bei Wiedergabe von DVDs mit MPEG-Audio wird ein auf PCM (2kanalig) von 48 kHz/16 Bit umgewandeltes Digitaltonsignal ausgegeben. (Werkseitige Voreinstellung)

2 Bitstream*1:

Bei der Wiedergabe von DVDs mit MPEG-Audio wird MPEG-Audio-Bitfluß (1ch bis 7.1ch) ausgegeben. Diese Einstellung wählen, wenn der Player an einen MPEG-Audio-Decoder angeschlossen ist.

Der Bildschirm bei Schritt 1 wird angezeigt. Die Cursorastern (▲, ▼) drücken um „0“ anzuwählen und SELECT drücken, um zum Set Up Menü zurückzukehren.

Siehe auch „Allgemeine Systemeinstellverfahren“ auf Seite 72.

Empfohlene Einstellung des Eintrags „Digitaler Audio-Ausgang“

Je nach Art des an die Digitalton-Ausgangsbuchse angeschlossenen Gerätes die Einstellung wie in der nachstehenden Tabelle gezeigt vornehmen.

Art der angeschlossenen Anlage	Empfohlene Einstellung			
	1 LPCM 96k→48k	2 Dolby Digital	3 dts	4 MPEG
Keine Anlage ist angeschlossen	Nein	<u>Bitstream</u>	Nein	<u>PCM</u>
Dolby Digital (AC-3)-Decoder (Siehe Seite 26.)	PCM*2	<u>Bitstream</u>	Nein	<u>PCM</u>
Dolby Digital (AC-3)-dts-Decoder (Siehe Seite 26.)	PCM*2	<u>Bitstream</u>	Bitstream	<u>PCM</u>
Dolby Digital (AC-3)-dts-/MPEG-Audio-Decoder (Siehe Seite 26.)	PCM*2	<u>Bitstream</u>	Bitstream	Bitstream

*Bei dem unterstrichenen Eintrag handelt es sich um die Werkseinstellung.

*1Keinen AV-Verstärker mit Digitalton-Eingangsbuchse ohne Dolby Digital (AC-3)-dts-/MPEG-Audio-Decoder an den Player anschließen. Wird ein solcher Verstärker an den Player angeschlossen, wenn der Eintrag „2 Dolby Digital“, „3 dts“ und/oder „4 MPEG“ auf „Bitstream“ eingestellt ist, so tritt bei der Wiedergabe von DVDs u.U. ein so starkes Rauschen auf, daß eine Gefährdung des Gehörsinns besteht und die Lautsprecher beschädigt werden können.

*2Zusätzlich zu dem an der digitalen Audio-Ausgangsbuchse anliegenden Signals werden die von den Audio-Ausgangsbuchsen des Players ausgegebenen Audiosignale in Signale von 48 kHz umgewandelt.

Für Wiedergabe mit hochwertigem Ton von 96 kHz den Verstärker bzw. Decoder nicht an die digitale Audio-Ausgangsbuchse, sondern direkt an die Audio-Ausgangsbuchsen anschließen. („Nein“ unter „1 LPCM 96k→48k“ wählen.)

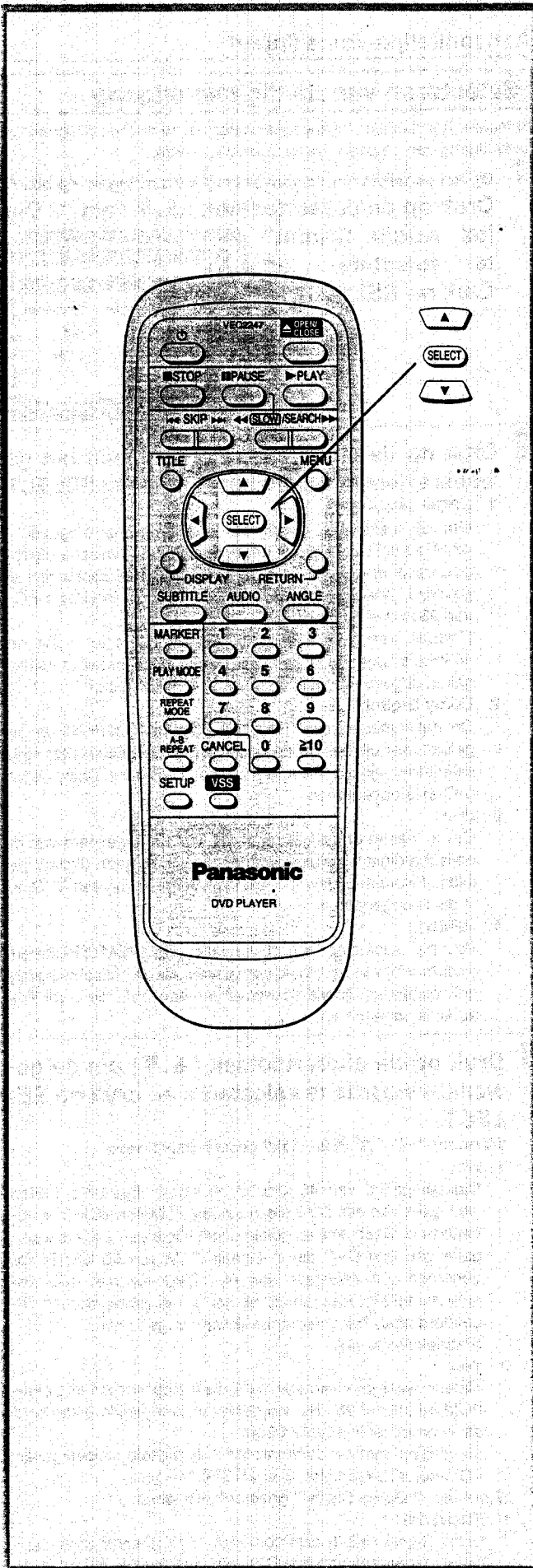

Paramètres de configuration

2 PCM:

Le signal audio numérique converti au format PCM (2 canaux) de 48 kHz/16 bits est envoyé pendant la lecture d'un DVD enregistré au format Dolby Digital (AC-3).

Si l'on a sélectionné "3 dts"

1 Non:

Aucun signal audio numérique n'est envoyé pendant la lecture d'un DVD enregistré au format dts. (Réglage usine)

2 Bitstream*1:

Le flux de bits dts est envoyé pendant la lecture d'un DVD enregistré au format dts. Sélectionner ce paramètre si le lecteur est raccordé au décodeur dts.

Si l'on a sélectionné "4 MPEG"

1 PCM:

Le signal audio numérique converti au format PCM (2 canaux) de 48 kHz/16 bits est envoyé pendant la lecture d'un DVD enregistré au format audio MPEG. (Réglage usine)

2 Bitstream*1:

Le flux de bits audio MPEG (1 canal-7.1 canaux) est envoyé pendant la lecture d'un DVD enregistré au format audio MPEG. Sélectionner ce paramètre si le lecteur est raccordé au décodeur audio MPEG.

L'écran du point 1 s'affiche. Sélectionner "0" à l'aide des touches de curseur (▲, ▼), et appuyer sur SELECT pour revenir à l'écran de configuration initiale.

Voir également les "Procédures de réglage ordinaires des paramètres de configuration", à la page 73.

Paramètre recommandé pour la "Sortie audio numérique"

Effectuer les réglages comme indiqué dans le tableau ci-dessous en fonction du type d'appareil raccordé au connecteur de sortie audio numérique optique.

Type d'appareil raccordé	Réglage recommandé			
	1 LPCM 96k→48k	2 Dolby Digital	3 dts	4 MPEG
Aucun appareil raccordé	Non	<u>Bitstream</u>	Non	<u>PCM</u>
Décodeur Dolby Digital (AC-3) (Voir page 27.)	PCM*2	<u>Bitstream</u>	Non	<u>PCM</u>
Décodeur Dolby Digital (AC-3)/dts (Voir page 27.)	PCM*2	<u>Bitstream</u>	Bitstream	<u>PCM</u>
Décodeur Dolby Digital (AC-3)/dts/ audio MPEG (Voir page 27.)	PCM*2	<u>Bitstream</u>	Bitstream	Bitstream

*Le paramètre souligné représente le réglage usine.

*1 Ne pas raccorder d'amplificateur AV avec connecteur d'entrée audio numérique sans décodeur Dolby Digital (AC-3)/dts/audio MPEG; si l'on raccorde ce genre d'amplificateur au lecteur en sélectionnant "Bitstream" à "2 Dolby Digital", "3 dts" et/ou "4 MPEG" toute tentative de lecture d'un DVD risque d'engendrer un haut niveau de bruit susceptible d'être néfaste à l'ouïe et d'endommager les enceintes.

*2 La sortie audio envoyée par les connecteurs de sortie audio du lecteur est convertie au format 48 kHz en plus du signal audio envoyé par le connecteur de sortie audio numérique.

Pour pouvoir bénéficier de la meilleure qualité du son possible à 96 kHz, raccorder l'amplificateur ou le décodeur directement aux connecteurs de sortie audio, et non au connecteur de sortie audio numérique. (Sélectionner "Non" du "1 LPCM 96k→48k".)

Aanvankelijke instellingen

2 PCM:

Digitaal geluid dat in PCM (2ch) of 48 kHz/16 bit is omgezet, wordt uitgevoerd tijdens weergave van een DVD die in Dolby Digital (AC-3) is opgenomen.

Wanneer "3 dts" geselecteerd werd

1 Off:

Geen digitaal geluid wordt uitgevoerd tijdens weergave van een DVD die in dts is opgenomen. (Fabrieksinstelling)

2 Bitstream*1:

dts-bitstroom wordt uitgevoerd tijdens weergave van een DVD die in dts is opgenomen. Selecteer deze instelling wanneer de speler op de dts-decoder is aangesloten.

Wanneer "4 MPEG" geselecteerd werd

1 PCM:

Digitaal geluid dat in PCM (2ch) of 48 kHz/16 bit is omgezet, wordt uitgevoerd tijdens weergave van een DVD die in MPEG-audio is opgenomen. (Fabrieksinstelling)

2 Bitstream*1:

MPEG-audio bitstroom (1ch-7.1ch) wordt uitgevoerd tijdens weergave van een DVD die in MPEG-audio is opgenomen. Selecteer deze instelling wanneer de speler op de MPEG-audio decoder is aangesloten.

Hetzelfde scherm als in stap 1 verschijnt. Selecteer "0" met de cursortoetsen (▲, ▼) en druk op SELECT om terug te gaan naar het scherm voor de aanvankelijke instellingen.

Zie ook "Gemeenschappelijke procedure voor de aanvankelijke instellingen" op blz. 73.

Aanbevolen instelling van "Digital Audio Output"

Maak de instellingen volgens de onderstaande tabel, afhankelijk van het soort apparaat dat op de optische digitale geluidsuitgang is aangesloten.

Aangesloten apparaat	Aanbevolen instelling			
	1 LPCM 96k→48k	2 Dolby Digital	3 dts	4 MPEG
Geen apparaat aangesloten	No	<u>Bitstream</u>	Off	<u>PCM</u>
Dolby Digital (AC-3) decoder (Zie blz. 27.)	Yes*2	<u>Bitstream</u>	Off	<u>PCM</u>
Dolby Digital (AC-3)/dts decoder (Zie blz. 27.)	Yes*2	<u>Bitstream</u>	Bitstream	<u>PCM</u>
Dolby Digital (AC-3)/dts/MPEG- audio decoder (Zie blz. 27.)	Yes*2	<u>Bitstream</u>	Bitstream	Bitstream

*De onderlijnde items zijn de fabrieksinstellingen.

*1 Sluit geen AV versterker met een digitale geluids-ingang en zonder een Dolby Digital (AC-3)/dts/MPEG-audio decoder aan. Als een dergelijke versterker op de speler is aangesloten en "Bitstream" onder "2 Dolby Digital", "3 dts" en/of "4 MPEG" werd geselecteerd, zal elke poging om DVD's af te spelen een dergelijk hoog niveau van ruis veroorzaken, dat dit schadelijk kan zijn voor uw gehoor en uw luidsprekers kan beschadigen.

*2 Het geluid dat afkomstig is uit de audio-uitgangsaansluitingen van het apparaat, wordt evenals het geluid uit de digitale audio-uitgangsaansluiting omgezet in 48 kHz.

Om te kunnen genieten van een goede geluidskwaliteit bij 96 kHz, dient u de versterker of decoder rechtstreeks aan te sluiten op de audio-uitgangsaansluitingen en niet op de digitale audio-uitgangsaansluiting. (Selecteer "No" onder "1 LPCM 96k→48k".)

Systemeinstellungen

Sonstige Einstellungen

Dynamikbereich-Kompression und andere Spezialeinstellungen können ausgeführt werden.

1 Im Set Up Menü (auf Seite 72)

Die Cursortasten (▲, ▼) drücken um „9 Sonstige Einstellungen“ anzuwählen und **SELECT** drücken.

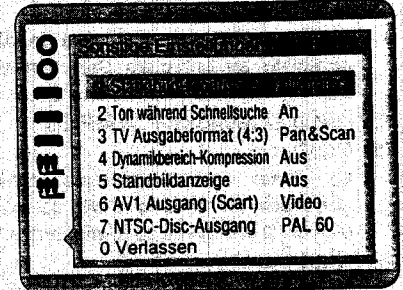

2 Die Cursortasten (▲, ▼) drücken um den gewünschten Menüpunkt anzuwählen, und dann **SELECT** drücken.

1 Standbild-Modus:

Dient zur Wahl zwischen „Halbbild-Standbildwiedergabe“ und „Vollbild-Standbildwiedergabe“, um Bildzittern zu vermeiden oder sehr kleine Textzeichen und detaillierte Muster in der Standbild-Betriebsart scharf anzeigen zu lassen.

2 Ton während Schnellsuche:

Dient zur Wahl, ob der Ton während der Schnellsuche mit Anfangsgeschwindigkeit wiedergegeben werden soll oder nicht.

3 TV Ausgabeformat (4:3):

Dient zur Wahl, ob Breitbild-Videomaterial im Format Pan & Scan oder Letterbox auf einem Fernsehgerät des herkömmlichen Formats wiedergegeben wird.

4 Dynamikbereich-Kompression:

Dient zur Wahl des Dynamikbereichs während der Wiedergabe.

5 Standbildanzeige:

Dient zur Wahl, ob der Bildtyp (I/P/B) in der Standbild-Betriebsart auf dem Bildschirm angezeigt werden soll oder nicht.

6 AV1 Ausgang (Scart):

Dient zur Wahl, ob ein FBAS- oder ein S-Video-Signal vom Euro-AV-Anschluß AV1 ausgegeben wird.

7 NTSC-Disc-Ausgang:

Dient zur Wahl, ob bei Wiedergabe von NTSC-Discs ein PAL 60- oder ein NTSC-Signal ausgegeben wird.

3 Die Cursortasten (▲, ▼) drücken um den gewünschten Wert anzuwählen, und dann **SELECT** drücken.

Bei Wahl von „1 Standbild-Modus“

1 Automatisch:

In der Standbild-Betriebsart wird automatisch zwischen „Vollbild-Standbildwiedergabe“ und „Halbbild-Standbildwiedergabe“ gewählt. (Werkseitige Voreinstellung)

2 Halbbild:

„Halbbild-Standbildwiedergabe“ wird stets gewählt.

Diese Einstellung wählen, wenn das Standbild bei Wahl von „1 Automatisch“ auf dem Bildschirm „zittert“.

3 Vollbild:

„Vollbild-Standbildwiedergabe“ wird stets gewählt.

Diese Einstellung wählen, wenn sehr kleine Textzeichen und detaillierte Muster selbst bei Wahl von „1 Automatisch“ nicht klar sichtbar sind.

(Bitte wenden)

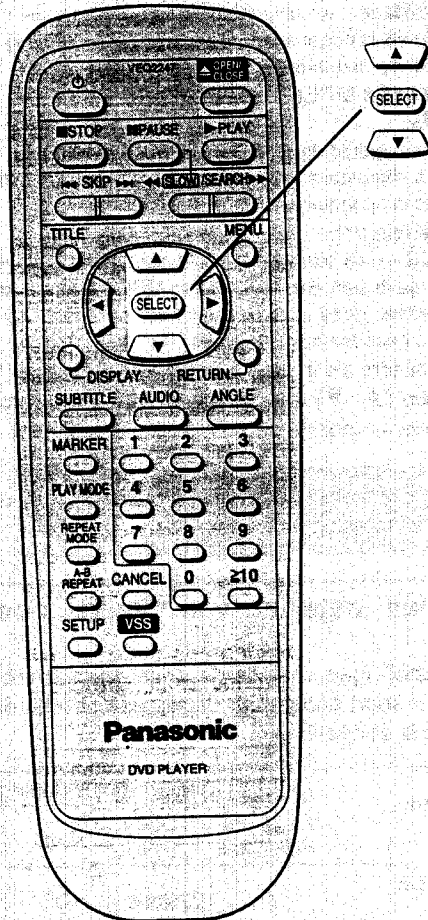

Paramètres de configuration

Autres réglages

Une compression de la plage dynamique du son et d'autres réglages spéciaux s'effectuent.

- 1 À l'écran de configuration initiale (à la page 73) Appuyer sur les touches de curseur (▲, ▼) pour sélectionner "9 Autres réglages" et appuyer sur SELECT.

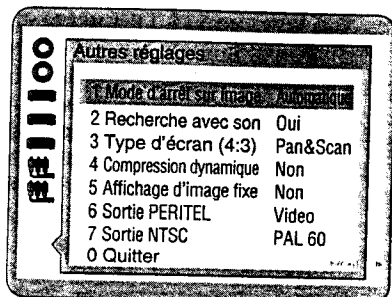

- 2 Appuyer sur les touches de curseur (▲, ▼) pour sélectionner la rubrique et appuyer sur SELECT.

- 1 **Mode d'arrêt sur image:**

Pour sélectionner "Arrêt sur champ" ou "Arrêt sur image" afin d'éviter toute apparition de sautillerment, ou pour afficher les petites lettres ou les motifs détaillés plus clairement en mode d'arrêt sur image.

- 2 **Recherche avec son:**

Pour sélectionner si le signal audio doit être ou non émis pendant une recherche à la vitesse de balayage initiale.

- 3 **Type d'écran (4:3):**

Pour sélectionner si le matériau vidéo pour grand écran doit être lu en style panoramique ou en style émission de télévision sur un téléviseur de taille classique.

- 4 **Compression dynamique:**

Pour sélectionner la plage dynamique de lecture.

- 5 **Affichage d'image fixe:**

Pour sélectionner si le type d'image (I/P/B) doit s'afficher sur l'écran du téléviseur en mode d'arrêt sur image ou non.

- 6 **Sortie PERITEL:**

Pour sélectionner si les signaux vidéo composites ou les signaux S vidéo seront envoyés par les prises AV1 SCART.

- 7 **Sortie NTSC:**

Pour sélectionner si les signaux PAL 60 ou NTSC seront envoyés pendant la lecture de disque NTSC.

- 3 Appuyer sur les touches de curseur (▲, ▼) pour sélectionner le paramètre et appuyer sur SELECT.

Si l'on a sélectionné "1 Mode d'arrêt sur image"

- 1 **Automatique:**

"Arrêt sur champ" ou "Arrêt sur image" sont automatiquement sélectionnés pendant un arrêt sur image. (Réglage usine)

- 2 **Champ:**

"Arrêt sur champ" est toujours sélectionné. Sélectionner ce réglage s'il se produit des "instabilités" d'image quand on sélectionne "1 Automatique".

- 3 **Image:**

"Arrêt sur image" est toujours sélectionné. Sélectionner ce paramètre si les petites lettres ou les motifs détaillés sont difficiles à distinguer même lorsqu'on a sélectionné "1 Automatique".

(Suite page suivante)

Aanvankelijke instellingen

Andra instellingen

Compressie van het dynamisch bereik van het geluid en andere speciale instellingen kunnen worden uitgevoerd.

- 1 Op het scherm voor de aanvankelijke instellingen (op blz. 73) Druk op de cursortoetsen (▲, ▼) om "9 Other Settings" te selecteren en druk op SELECT.

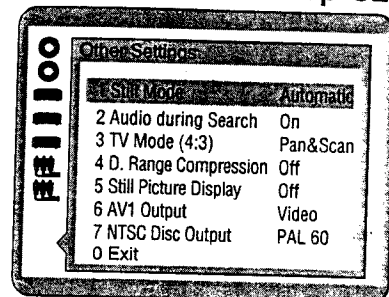

- 2 Druk op de cursortoetsen (▲, ▼) om het gewenste item te selecteren en druk op SELECT.

- 1 **Still Mode:**

Voor het selecteren van "Field still" (Stilstaand veld) of "Frame still" (Stilstaand beeld) om beeldtrilling te voorkomen of om tekst in kleine letters of fijne contouren scherp weer te geven in de stilstaand-beeld stand.

- 2 **Audio during Search:**

Voor het selecteren van geluidsdemping of geen geluidsdemping tijdens zoeken met de aanvankelijke snelheid.

- 3 **TV Mode (4:3):**

Voor het selecteren van de "Pan & Scan" stijl of "Letterbox" stijl om videomateriaal voor een breed tv-scherm op een standaardformaat tv-scherm weer te geven.

- 4 **D. (Dynamic) Range Compression:**

Voor het selecteren van het dynamisch bereik voor de weergave.

- 5 **Still Picture Display:**

Om te selecteren of het beeldtype (I/P/B) in de stilstaand-beeld stand op het tv-scherm zal worden aangegeven of niet.

- 6 **AV1 Output:**

Om te selecteren of samengestelde videosignalen of S-video signalen via de AV1 SCART aansluitingen zullen worden uitgevoerd.

- 7 **NTSC Disc Output:**

Om te selecteren of PAL 60 signalen of NTSC signalen tijdens weergave van NTSC discs zullen worden uitgevoerd.

- 3 Druk op de cursortoetsen (▲, ▼) om het gewenste waarde te selecteren en druk op SELECT.

Wanneer "1 Still Mode" geselecteerd werd

- 1 **Automatic:**

Tijdens de stilstaand-beeldmodus worden automatisch "Field still" (Stilstaand veld) en "Frame still" (Stilstaand beeld) gekozen. (Fabrieksinstelling)

- 2 **Field:**

"Field still" (Stilstaand veld) wordt altijd geselecteerd. Kies deze instelling wanneer het beeld "trilt", zelfs wanneer "1 Automatic" is gekozen.

- 3 **Frame:**

"Frame still" (Stilstaand beeld) wordt altijd geselecteerd. Gebruik deze instelling wanneer tekst in kleine letters of fijne contouren niet scherp worden weergegeven zelfs wanneer "1 Automatic" is geselecteerd.

(Wordt vervolgd op de volgende bladzijde)

Systemeinstellungen

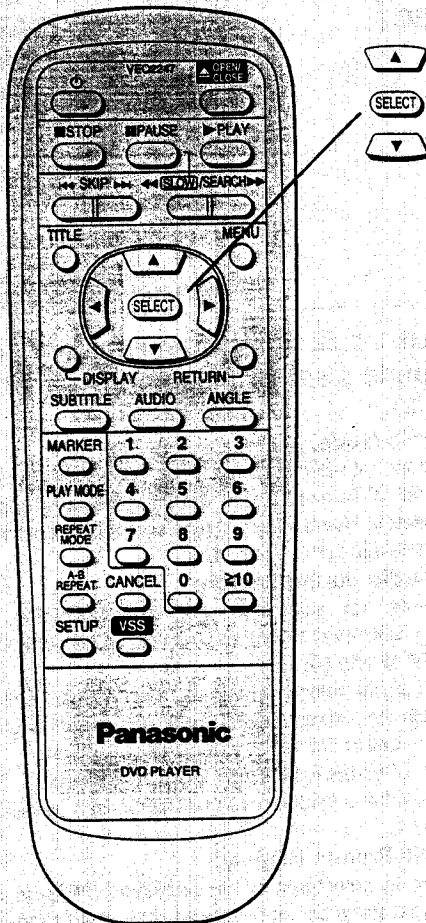
**Bei Wahl von „2 Ton während Schnellsuche“****1 An:**

Der Ton wird während der Schnellsuche mit Anfangsgeschwindigkeit wiedergegeben. (Werkseitige Voreinstellung)
(„Aus“ wählen, wenn während der Schnellsuche der Ton nicht notwendig ist.)

2 Aus:

Diese Einstellung wählen, wenn während der Schnellsuche der Ton nicht notwendig ist.

Bei Wahl von „3 TV Ausgabeformat (4:3)“**1 Pan & Scan:**

Breitbild-Videomaterial wird auf einem TV-Gerät des herkömmlichen Formats im Format Pan & Scan wiedergegeben. (Werkseitige Voreinstellung)

• Videomaterial, das nicht im Format Pan & Scan formatiert ist, wird im Letterbox-Format wiedergegeben. (Siehe Seite 88.)

2 Letterbox:

Diese Einstellung wählen, um Breitbild-Videomaterial im Letterbox-Format auf einem TV-Gerät des herkömmlichen Formats wiederzugeben.

Bei Wahl von „4 Dynamikbereich-Kompression“**1 Aus:**

Der normale Audiobereich wird gewählt. (Werkseitige Voreinstellung)

2 An:

Diese Einstellung wählen, um selbst bei geringer Lautstärke in den Genuß eines dynamischen Klangs zu kommen. Beim Dynamikbereich handelt es sich um den Unterschied zwischen der lautesten und der leisesten Stelle des Tonmaterials. Die Dynamikbereich-Kompression beschränkt den Pegel, damit selbst bei geringer Lautstärke ein dynamischer Klang erzielt wird. Diese Funktion eignet sich für das Hören zu später Nachtzeit.

[Diese Funktion ist nur für DVDs mit Dolby Digital (AC-3) wirksam.]

Bei Wahl von „5 Standbildanzeige“**1 Aus:**

Der Bildtyp (I/P/B) wird in der Standbild-Betriebsart nicht auf dem Bildschirm angezeigt. (Werkseitige Voreinstellung)

2 An:

Der Bildtyp (I/P/B) wird in der Standbild-Betriebsart auf dem Bildschirm angezeigt.

Bei Wahl von „6 AV1 Ausgang (Scart)“**1 Video:**

Ein FBAS-Video-Signal wird vom Euro-AV-Anschluß AV1 ausgegeben. (Werkseitige Voreinstellung)

2 S-Video:

Ein S-Video-Signal wird ausgegeben.

Bei Wahl von „7 NTSC-Disc-Ausgang“**1 PAL 60:**

Bei Wiedergabe von NTSC-Discs wird ein PAL 60-Signal ausgegeben. (Werkseitige Voreinstellung)

Diese Einstellung wählen, wenn der Player an ein PAL-Fernsehgerät angeschlossen ist, das auf den Empfang im System PAL 525/60 ausgelegt ist.

2 NTSC:

Bei Wiedergabe von NTSC-Discs wird ein NTSC-Signal ausgegeben.

Diese Einstellung wählen, wenn der Player an ein Mehrfachsystem-Fernsehgerät angeschlossen ist.

(Bitte wenden)

Paramètres de configuration

Si l'on a sélectionné "2 Recherche avec son"

1 **Oui:**

Les signaux audio seront reproduits pendant une recherche à la vitesse de balayage initiale. (Réglage usine)
(Pour ne pas entendre les signaux audio pendant la recherche à la vitesse de balayage initiale, sélectionner "Non".)

2 **Non:**

Sélectionner ce paramètre l'on ne veut pas entendre le son pendant une recherche.

Si l'on a sélectionné "3 Type d'écran (4:3)"

1 **Pan & Scan:**

Les matériaux vidéo pour grand écran sont lus en style panoramique sur un téléviseur classique. (Réglage usine)

• Les matériaux vidéo non formatés en style panoramique sont lus au format d'émission de télévision. (Voir page 89.)

2 **Letterbox:**

Sélectionner ce réglage pour lire un matériau vidéo formaté grand écran au format d'émission de télévision sur un téléviseur classique.

Si l'on a sélectionné "4 Compression dynamique"

1 **Non:**

La plage audio normale est sélectionnée. (Réglage usine)

2 **Oui:**

Sélectionner ce réglage pour obtenir un son dynamique même à faible volume.

La plage dynamique représente la différence de volume entre les sons les plus faibles et les sons les plus puissants. La compression dynamique limite le niveau en vue d'une écoute à faible volume. Ceci est pratique, par exemple pour une écoute tard dans la nuit.

[Cette fonction n'est possible qu'avec les DVD Dolby Digital (AC-3).]

Si l'on a sélectionné "5 Affichage d'image fixe"

1 **Non:**

Le type d'image (I/P/B) ne s'affiche pas sur l'écran du téléviseur en mode d'arrêt sur image. (Réglage usine)

2 **Oui:**

Le type d'image (I/P/B) s'affiche sur l'écran du téléviseur en mode d'arrêt sur image.

Si l'on a sélectionné "6 Sortie PERITEL"

1 **Video:**

Les signaux vidéo composites seront envoyés par la prise AV1 SCART. (Réglage usine)

2 **S-Video:**

Les signaux S-vidéo seront envoyés.

Si l'on a sélectionné "7 Sortie NTSC"

1 **PAL 60:**

Pendant la lecture d'un disque NTSC, les signaux PAL 60 seront envoyés. (Réglage usine)

Sélectionner ce paramètre si le lecteur est raccordé à un téléviseur PAL capable de recevoir le système PAL 525/60.

2 **NTSC:**

Pendant la lecture d'un disque NTSC, les signaux NTSC seront envoyés.

Sélectionner ce paramètre si le lecteur est raccordé à un téléviseur multi-systèmes.

(Suite page suivante)

Aanvankelijke instellingen

Wanneer "2 Audio during Search" geselecteerd werd

1 **On:**

Het geluid zal hoorbaar zijn tijdens zoeken met de aanvankelijke snelheid. (Fabrieksinstelling)

(Selecteer "Off" wanneer u het geluid wilt dempen tijdens zoeken met de aanvankelijke snelheid.)

2 **Off:**

Selecteer deze instelling wanneer u het geluid tijdens beeldzoeken wilt dempen.

Wanneer "3 TV Mode (4:3)" geselecteerd werd

1 **Pan & Scan:**

Videomateriaal voor een breed TV-scherm zal op een standaardformaat TV-scherm in de "pan & scan" stijl worden weergegeven. (Fabrieksinstelling)

• Videomateriaal dat niet in de "pan & scan" stijl is geformatteerd, zal in de "letterbox" stijl worden weergegeven. (Zie blz. 89.)

2 **Letterbox:**

Selecteer deze instelling om videomateriaal voor een breed TV-scherm op een standaardformaat TV-scherm in de "letterbox" stijl weer te geven.

Wanneer "4 D. (Dynamic) Range Compression" geselecteerd werd

1 **Off:**

Het normale audiobereik is geselecteerd. (Fabrieksinstelling)

2 **On:**

Selecteer deze instelling om ook bij een laag volume te kunnen genieten van de dynamische geluidswaergeving.

Het dynamisch bereik is het verschil in volume tussen de zachtste en de hardste geluiden tijdens de weergave. Dynamic Compression beperkt het niveau voor luisteren bij een laag volume. Deze functie is bijvoorbeeld nuttig wanneer u laat in de avond wilt luisteren.

[Deze functie werkt alleen met Dolby Digital (AC-3) DVD's.]

Wanneer "5 Still Picture Display" geselecteerd werd

1 **Off:**

Het beeldtype (I/P/B) zal tijdens stilstaand-beeld weergave niet op het tv-scherm worden aangegeven.

(Fabrieksinstelling)

2 **On:**

Het beeldtype (I/P/B) zal tijdens stilstaand-beeld weergave op het tv-scherm worden aangegeven.

Wanneer "6 AV1 Output" geselecteerd werd

1 **Video:**

Samengestelde videosignalen zullen via de AV1 SCART aansluiting worden uit gevoerd. (Fabrieksinstelling)

2 **S-Video:**

S-videosignalen zullen worden uitgevoerd.

Wanneer "7 NTSC Disc Output" geselecteerd werd

1 **PAL 60:**

Tijdens weergave van NTSC discs, zullen PAL 60 signalen worden uitgevoerd. (Fabrieksinstelling)

Selecteer deze instelling wanneer de speler is aangesloten op een PAL tv-toestel dat geschikt is voor ontvangst van het PAL 525/60 systeem.

2 **NTSC:**

Tijdens weergave van NTSC discs, zullen NTSC signalen worden uitgevoerd.

Selecteer deze instelling wanneer de speler op een Multi-systeem tv-toestel is aangesloten.

(Wordt vervolgd op de volgende bladzijde)

Systemeinstellungen

Die Bildschirm bei Schritt 1 wird angezeigt. Die Cursorstasten (▲, ▼) drücken um „0“ anzuwählen und SELECT drücken, um zum Set Up Menü zurückzukehren.

Siehe auch „Allgemeine Systemeinstellverfahren“ auf Seite 72.

Hinweis:

• Wenn der Player an ein PAL-Fernsehgerät angeschlossen ist, empfiehlt sich die Wahl von „1 PAL 60“ im Eintrag „7 NTSC-Disc-Ausgang“; danach erscheint das Bild jedoch wie unten erläutert auf dem Bildschirm.

Schwarze Streifen erscheinen am oberen und unteren Bildrand. (Das Bild wird in vertikaler Richtung komprimiert.)

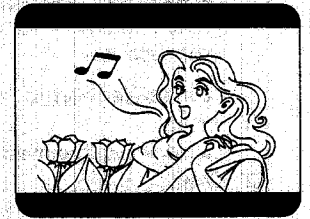

Anmerkungen:

• Bei Wahl von „2 An“ im Eintrag „5 Standbildanzeige“ erscheint die folgende Anzeige in der Standbild-Betriebsart:

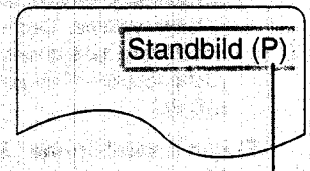

Beispiel: P-Bild

•I/P/B:

Bei der für das DVD-Format zugelassenen Norm MPEG 2 werden die folgenden drei Bildtypen zur Codierung jedes Vollbilds auf dem Bildschirm verwendet:

I: I-Bild (Intra-Codierung)

Dies ist der Standard-Bildtyp, bei dem jedes Einzelbild separat codiert wird. Da mit diesem Bildtyp die beste Bildqualität erzielt wird, empfiehlt es sich, bei der Justierung der Bildqualität ein I-Bild als Standbild zu verwenden.

P: P-Bild (Prädiktiv-Codierung)

Bei diesem Bildtyp erfolgt die Codierung auf der Grundlage eines früheren I- oder P-Bilds.

B: B-Bild (bidirektionale Prädiktiv-Codierung)

Bei diesem Bildtyp erfolgt die Codierung durch Vergleichen des vorigen mit dem nächsten I- oder P-Bild. Dieser Typ enthält die geringste Menge an Bildinformationen.

Allgemeiner Bildtyp

Prädiktiv-Codierung

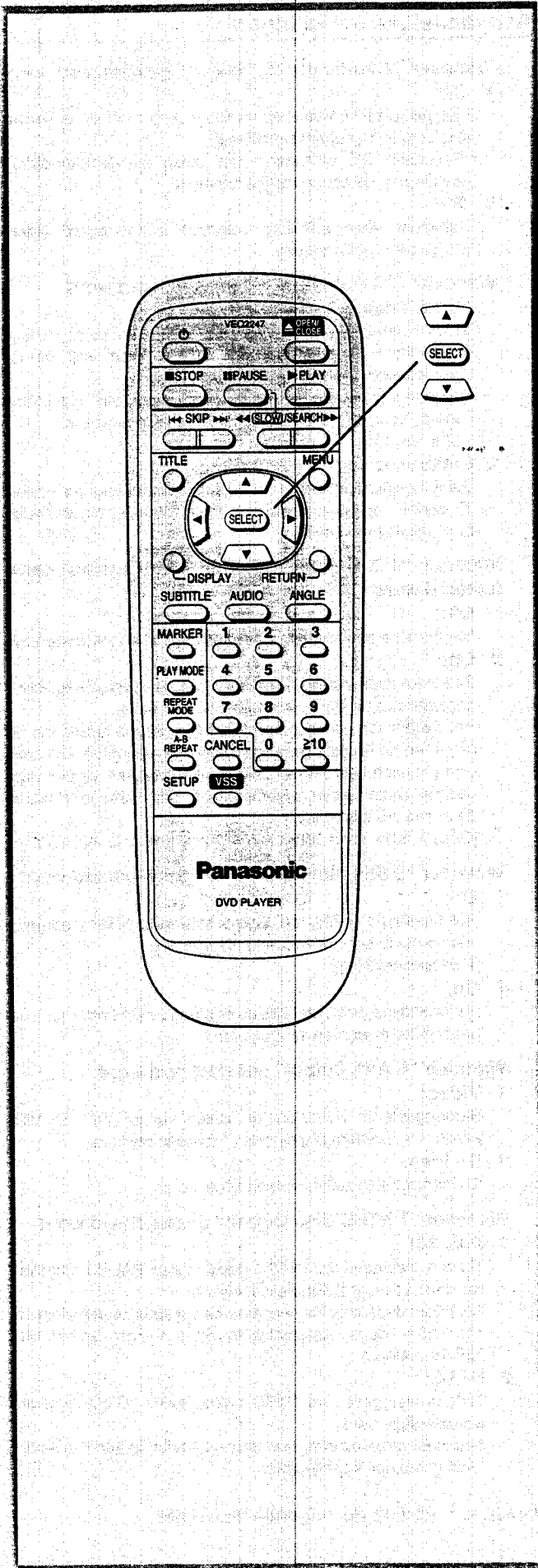
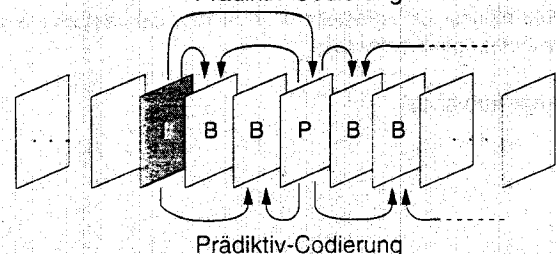

Paramètres de configuration

L'écran du point 1 s'affiche. Sélectionner "0" à l'aide des touches de curseur (▲, ▼), et appuyer sur SELECT pour revenir à l'écran de configuration initiale.

Voir également les "Procédures de réglage ordinaires des paramètres de configuration", à la page 73.

Remarque:

- Il est recommandé de sélectionner "1 PAL 60" pour "7 Sortie NTSC" si le téléviseur est de type PAL; néanmoins, les images apparaîtront comme ci-dessous sur l'écran du téléviseur. Des barres noires apparaissent en haut et en bas de l'écran. (L'image est compressée verticalement.)



Pour référence:

- Si l'on a sélectionné "2 Oui" à "5 Affichage d'image fixe", l'écran suivant apparaît en mode d'arrêt sur image:

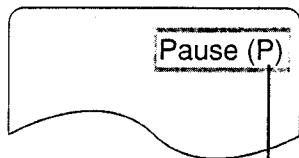

Exemple: Cas d'une image P

•I/P/B

La norme MPEG 2 adoptée pour les DVD utilise les 3 types d'image suivants pour le codage de chaque image (image entière) sur l'écran du téléviseur.

I: Image I (image à codage intra)

C'est le type d'image normal; chaque image est codée séparément. Puisqu'il offre la meilleure qualité d'image, il est recommandé de geler l'écran avec une image I lorsque la qualité de l'image a besoin d'être corrigée.

P: Image P (image à codage prédictif)

Ce type d'image est calculé sur la base d'une image I ou d'une image P passée.

B: Image B (image à codage prédictif bidirectionnel)

Ce type d'image est calculé en comparant les images I ou P passées et suivantes. C'est celui qui renferme le moins d'information.

Type général d'image

Codage prédictif

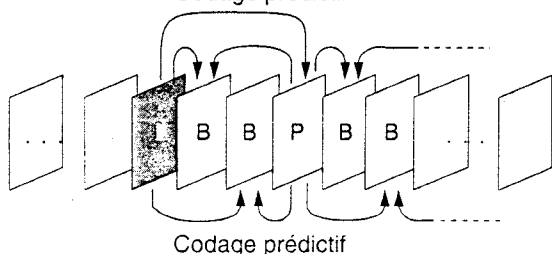

Codage prédictif

Algemeen beeldtype

Voorspellen

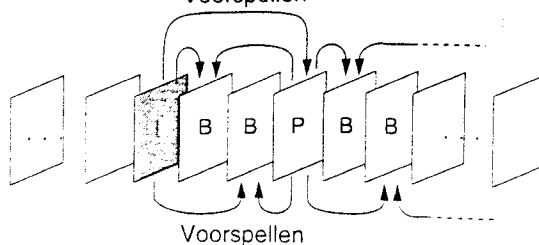

Voorspellen

Aanvankelijke instellingen

Hetzelfde scherm als in stap 1 verschijnt. Selecteer "0" met de cursortoetsen (▲, ▼) en druk op SELECT om terug te gaan naar het scherm voor de aanvankelijke instellingen.

Zie ook "Gemeenschappelijke procedure voor de aanvankelijke instellingen" op blz. 73.

Nota:

- Het is aan te bevelen dat u "1 PAL 60" selecteert onder "7 NTSC Disc Output" wanneer een PAL tv-toestel is aangesloten. De onderstaande beelden zullen echter op het tv-scherm verschijnen. Zwarte streken verschijnen bovenaan en onderaan op het tv-scherm. (Het beeld wordt verticaal samengedrukt.)



Voor uw informatie:

- Wanneer "2 On" onder "5 Still Picture Display" geselecteerd werd, zal het volgende scherm tijdens stilstaand-beeld weergave verschijnen.

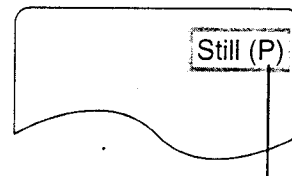

Voorbeeld: in geval van een P-beeld

•I/P/B

De MPEG 2 standaard die voor DVD's wordt toegepast, gebruikt de volgende 3 beeldtypes voor het coderen van elk beeld (raster) op het tv-scherm.

I: I-beeld (Intra gecodeerd beeld)

Dit is het standaard beeldtype. Elk beeld wordt afzonderlijk gecodeerd. Aangezien dit type de beste beeldkwaliteit geeft, is het aan te bevelen dat u voor stilstaande beelden het I-beeldtype gebruikt wanneer u de beeldkwaliteit wilt afstellen.

P: P-beeld (Door voorspelling gecodeerd beeld)

Dit beeldtype wordt berekend op grond van een vroeger I-beeld of P-beeld.

B: B-beeld (Door bidirectionele voorspelling gecodeerd beeld)

Dit beeldtype wordt berekend door het voorafgaande en het volgende I-beeld of P-beeld met elkaar te vergelijken. Dit beeld bevat de geringste hoeveelheid informatie.

Handhabung von Discs, Pflege und Instandhaltung

Hinweise zur Handhabung

- Discs stets am Rand halten, damit die Oberfläche nicht durch Fingerabdrücke verschmutzt wird. **(A)** Fingerabdrücke, Schmutz und Kratzer können Tonaussetzer und Verzerrungen verursachen.
- Die Etikettseite der Disc nicht mit einem Kugelschreiber oder anderen Schreibgerät beschriften.
- Auf keinen Fall Schallplatten-Reinigungssprays, Benzin, Farbverdünner, Anti-Statik-Sprays oder andere Lösungsmittel zum Reinigen von Discs verwenden.
- Die Disc nicht fallenlassen oder verbiegen.
- Nicht mehr als eine einzige Disc auf das Disc-Fach legen.
- Nicht versuchen, das Disc-Fach mit einer falsch eingelegten Disc zu schließen. **(B)**
- Nach dem Gebrauch die Disc stets wieder in ihrem Spezialbehälter unterbringen.

Bei einer Verschmutzung der Oberfläche **(C)**

Diese mit einem weichen, feuchten (nur Wasser) Tuch vorsichtig abwischen.

Beim Abreiben das Tuch vom Mittelloch nach außen zum Rand der Disc hin führen.

(Wird die Disc mit einer kreisförmigen Bewegung abgerieben, können kreisförmige Kratzer auftreten, die Rauschen verursachen.)

Wenn eine Disc von einem kalten an einen warmen Ort gebracht wird, kann sich Kondensationsfeuchtigkeit auf der Oberfläche bilden

Diese Feuchtigkeit mit einem weichen, trockenen, flusenfreien Tuch abwischen, bevor die Disc verwendet wird.

Vorsichtsmaßnahmen für die Aufbewahrung

Discs nicht an den folgenden Orten aufbewahren:

- In direkter Sonneneinstrahlung
- An sehr feuchten oder staubigen Orten
- In unmittelbarer Nähe eines Wärmeauslasses oder Heizgerätes

Nicht mit diesem Player kompatible Disc-Formate

- DVD mit einem anderen Regionalcode als „2“ oder „ALL“
 - DVD-ROM
 - DVD-R/DVD-RAM
 - CD-ROM
 - VSD
 - CDV
 - CD-G
 - CD-RW
 - DVD+RW
 - CVD
 - SVCD
- etc.

• **Nicht versuchen, eine Foto-CD oder CD-R mit diesem Player abzuspielen.** (Anderenfalls können die auf der Disc aufgezeichneten Daten beschädigt werden.)

Pflege der Außenflächen

- Vor dem Reinigen des Players darauf achten, POWER einmal drücken, um den Player in den Bereitschaftszustand zu schalten und das Netzkabel von der Netzsteckdose abtrennen.
- Zum Reinigen dieses Players ein weiches, trockenes Tuch benutzen.
Bei starker Verschmutzung ein weiches Tuch in eine neutrale Seifenlösung tauchen, gründlich auswringen und nach dem Reinigen mit einem weichen, trockenen Tuch nachreiben.
- Auf keinen Fall Alkohol, Benzin, Farbverdünner, Reinigungsflüssigkeit oder andere Chemikalien zur Reinigung verwenden. Staub nicht mit Druckluft entfernen.

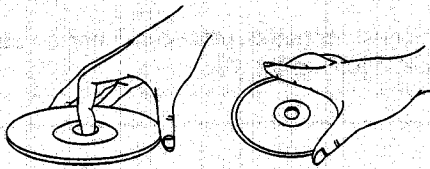
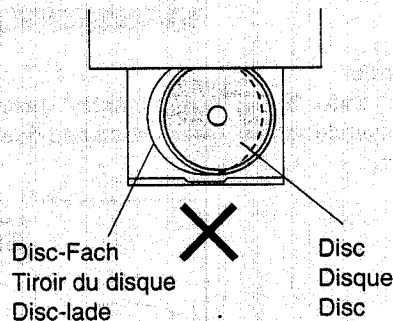
A**B****C**

Maniement et entretien des disques

Précautions de maniement

- Tenir le disque par les bords de façon à ne pas laisser de marques de doigt sur la surface. (A)
- Les marques de doigt, la saleté et les rayures peuvent provoquer des sauts de lecture et de la distorsion.
- Ne pas écrire sur le côté portant l'étiquette avec un stylobille ou tout autre instrument d'écriture.
- Ne pas utiliser de vaporisateurs de nettoyage pour disques, benzène, diluant, liquides anti-électricité statique ni aucun autre solvant d'aucune sorte.
- Veiller à ne pas faire tomber le disque ni le voiler.
- Ne pas mettre plus d'un disque à la fois dans le tiroir.
- Ne pas tenter de refermer le tiroir si le disque n'est pas installé correctement. (E)
- Bien remettre le disque dans son étui quand on ne s'en sert pas.

Si la surface du disque est sale (C)

L'essuyer délicatement avec un chiffon doux et humide (eau seulement).

Pour essuyer les disques, toujours déplacer le chiffon du centre vers la périphérie.

(Si l'on essuie les disques suivant un mouvement circulaire, l'on risque de provoquer des rayures circulaires qui engendreront des parasites.)

Si le disque est amené d'un environnement froid à un chaud, de l'humidité risque de se former sur le disque

Essuyer l'humidité avec un chiffon doux, sec et sans charpie avant d'utiliser le disque.

Lieux de rangement inadéquats

On risque d'abîmer les disques si on les range dans les endroits suivants:

- Endroits exposés en plein soleil
- Endroits humides ou poussiéreux
- Endroits directement exposés à une bouche de chaleur ou à un appareil de chauffage

Disques qui ne peuvent être lus sur ce lecteur

- DVD d'un numéro local autre que "2" ou "ALL"
- DVD-ROM • CD-G
- DVD-R/DVD-RAM • CD-RW
- CD-ROM • DVD+RW
- VSD • CVD
- CDV • SVCD

etc.

• Ne pas tenter de lire des CD photo ou des CD-R.

(Sinon, les données du disque risquent d'être endommagées.)

Entretien

- Appuyer sur POWER pour mettre le lecteur en mode d'attente et le débrancher du secteur avant toute opération d'entretien.
- Essuyer le lecteur avec un chiffon doux.
Si les surfaces sont très sales, les essuyer avec un chiffon trempé dans une solution d'eau et de savon douce et bien essoré, puis essuyer à nouveau avec un chiffon sec.
- Ne jamais utiliser d'alcool, de benzine, de diluant, de liquide de nettoyage ni aucun autre produit chimique. Par ailleurs, ne pas utiliser d'air comprimé pour enlever la poussière.

Hanteren en onderhoud van discs

Voorzorgsmaatregelen voor het hanteren van discs

- Pak de disc altijd bij de randen vast, zodat er geen vingerafdrukken op het afspeeloppervlak terechtkomen. (A)
- Vingerafdrukken, vuil en krassen kunnen geluidsvorming en overslaan van bepaalde gedeelten van de disc veroorzaken.
- Schrijf niet met een balpen of een ander schrijfmiddel op de labelkant van de disc.
- Gebruik nooit sprays bestemd voor het schoonmaken van grammofoonplaten. Gebruik ook nooit benzine, verfdunner, antistatische schoonmaakmiddelen of enig ander oplosmiddel.
- Pas op dat u de disc niet laat vallen en deze niet buigt.
- Plaats nooit meer dan 1 disc in de disc-lade.
- Probeer niet de disc-lade te sluiten wanneer de disc niet juist in de lade ligt. (E)
- Berg de disc op in zijn exclusieve opbergdoos wanneer u deze niet gebruikt.

Als het afspeeloppervlak vuil is (C)

Veeg voorzichtig met een zachte, licht bevochtigde doek (alleen water gebruiken).

Wanneer u discs schoonveegt, veeg dan met de doek altijd vanaf het middengat naar de buitenrand van de disc.

(Indien u in een cirkelvormige beweging veegt, bestaat er kans dat u krassen maakt, die ruis zullen veroorzaken.)

Als de disc van een koude naar een warme omgeving wordt gebracht, kan er vocht (condens) op de disc worden gevormd

Veeg dit vocht eraf met een zachte, droge en pluisvrije doek alvorens de disc te gaan gebruiken.

Opbergen van discs

Discs kunnen beschadigd raken wanneer u deze op een van de volgende plaatsen opbergt:

- Plaatsen die aan direct zonlicht zijn blootgesteld
- Vochtige of stoffige plaatsen
- Dicht bij een warmte-uitlaat of verwarmingstoestel

Discs die met deze speler niet kunnen worden afgespeeld

- DVD met een ander streeknummer dan "2" of "ALL"
- DVD-ROM • CD-G
- DVD-R/DVD-RAM • CD-RW
- CD-ROM • DVD+RW
- VSD • CVD
- CDV • SVCD

enz.

- Probeer niet Photo-CD of CD-R op deze speler af te spelen. (Als u dit doet, kunnen de gegevens op de disc beschadigd raken.)

Onderhoud

- Druk op POWER om in de stand-by stand te zetten en trek de stekker van het netsnoer uit het stopcontact alvorens met onderhoudswerkzaamheden te beginnen.
- Veeg deze speler schoon met een droge zachte doek.
Als de buitenpanelen erg vuil zijn, veeg dan schoon met een doek die u in een milde zeepoplossing dompelt en dan goed uitwringt. Veeg daarna nogmaals met een droge doek.
- Gebruik nooit alcohol, benzine, verdunner, schoonmaakmiddelen of andere chemicaliën. Gebruik ook nooit perslucht om stof van de speler te verwijderen.

Fehlersuche

Bevor Sie bei Funktionsstörungen dieses Players den Reparaturdienst in Anspruch nehmen, beachten Sie bitte diese Liste und überprüfen Sie alle möglichen Fehlerquellen.

Falls auch nach dieser Kontrolle Schwierigkeiten auftreten oder falls andere Störungen vorliegen, die in der untenstehenden Tabelle nicht beschrieben sind, ziehen Sie Ihren Fachhändler, bei dem Sie diesen Player gekauft haben, zu Rate.

Störung (allen Disc-Formaten gemeinsam)	Abhilfemaßnahme
Keine Stromzufuhr.	Das Netzkabel fest an eine Netzsteckdose anschließen.
Der Player schaltet automatisch in den Bereitschaftszustand.	Um Energie einzusparen, schaltet der Player automatisch in den Bereitschaftszustand um, wenn ca. 30 Minuten im Stoppzustand verstrichen sind (Abschaltautomatik). Die Stromzufuhr erneut einschalten.
<ul style="list-style-type: none"> • Die Wiedergabe beginnt nicht nach Drücken von PLAY. • Die Wiedergabe beginnt, stoppt aber sofort wieder. 	<ul style="list-style-type: none"> • Kondensation hat sich im Geräteinneren gebildet: etwa 1 bis 2 Stunden warten, damit die Feuchtigkeit verdunsten kann. • Dieser Player ist ausschließlich zum Abspielen von DVDs, Video-CDs und CDs vorgesehen. • Die Disc ist u.U. verschmutzt und muß gereinigt werden. • Nachprüfen, ob die Disc mit nach oben beschrifteter Seite eingelegt wurde.
Kein Bild.	<ul style="list-style-type: none"> • Nachprüfen, ob alle Anschlüsse korrekt hergestellt wurden. • Nachprüfen, ob das Fernsehgerät auf den Audio/Video-Programmplatz (z. B. „AV1“ oder „AV2“) als Eingangsquelle eingestellt ist.
<ul style="list-style-type: none"> • Kein Ton. • Der Klang ist verzerrt. 	<ul style="list-style-type: none"> • Nachprüfen, ob alle Anschlüsse korrekt hergestellt wurden. • Nachprüfen, ob das Fernsehgerät und die HiFi-Anlage auf die richtige Eingangsquelle eingestellt sind.
Bei schnellem Vor- oder Rücklauf ist das Bild verzerrt.	Beim Suchlauf treten manchmal Bildverzerrungen auf; dies ist technisch bedingt und kein Anzeichen einer Störung.
Kein Betrieb nach Betätigung von Funktionstasten (am Hauptgerät und/oder Fernbedienungsgeber).	<ul style="list-style-type: none"> • Bestimmte Bedienungsvorgänge sind bei der momentanen Disc gesperrt. • POWER einmal drücken, um den Player in den Bereitschaftszustand zu schalten, und dann die Stromzufuhr erneut einschalten. Als Alternative POWER einmal drücken, um den Player in den Bereitschaftszustand zu schalten, das Netzkabel von der Steckdose abtrennen und wieder anschließen. (Die Funktionsstörung kann auf Blitzschlag, statische Aufladung oder eine andere externe Ursache zurückzuführen sein.)
Kein Bild im Seitenverhältnis 4:3 (16:9).	Den Eintrag „6 TV Bildschirmformat“ dem verwendeten Fernsehgerät entsprechend einstellen.
Anzeigen werden nicht in den Bildschirm eingeblendet.	Der Eintrag „1 Bildschirm-Einblendungen“ des Menüpunkts „4 Bildschirm-Einblendungen“ im Set Up Menü ist auf „Nein“ eingestellt. Die Einstellung „Ja“ wählen.
Kein Betrieb über Fernbedienung.	<ul style="list-style-type: none"> • Um Energie einzusparen, schaltet der Player automatisch in den Bereitschaftszustand um, wenn ca. 30 Minuten im Stoppzustand verstrichen sind (Abschaltautomatik). Die Stromzufuhr erneut einschalten. • Nachprüfen, daß die Trockenzellen polaritätsrichtig (+ und -) eingelegt sind. • Die Batterien sind erschöpft und müssen ausgewechselt werden. • Die Fernbedienung bei der Betätigung auf den Fernbedienungs-Signalsensor an der Frontplatte richten. • Die Fernbedienung innerhalb einer maximalen Entfernung von 7 Metern vor dem Fernbedienungs-Signalsensor an der Frontplatte verwenden. • Hindernisse zwischen Fernbedienung und Fernbedienungs-Signalsensor aus dem Weg räumen.
Die GUI-Anzeige erscheint nicht oder nur teilweise auf dem TV-Bildschirm.	Die Position der GUI-Anzeige im Eintrag „2 Farbe und Position“ des Menüpunkts „4 Bildschirm-Einblendungen“ im Set Up Menü ändern.

Störung [DVD]	Abhilfemaßnahme
Es erscheinen keine Untertitel.	<ul style="list-style-type: none"> • Untertitel müssen auf der Disc aufgezeichnet sein, um angezeigt werden zu können. • Die Untertitel sind vom Bildschirm gelöscht worden. Die Schritte auf Seite 64 ausführen, um die Untertitel anzeigen zu lassen.
Es können keine anderen Sprachen für Tonspur (oder Untertitel) gewählt werden.	<ul style="list-style-type: none"> • Wenn eine Disc nur einzige Sprache enthält, können keine anderen Sprachen gewählt werden. • Bei bestimmten Discs kann mit der Taste AUDIO oder SUBTITLE u.U. keine andere Sprache gewählt werden. Falls ein DVD-Menü auf einer solchen Disc aufgezeichnet ist, die Wahl der Sprache in diesem Menü ausführen.
Der Betrachtungswinkel kann nicht gewechselt werden.	Diese Funktion steht nur bei Discs zur Verfügung, die mit mehreren Kamerawinkeln aufgezeichnet wurden. Selbst wenn eine Disc mit mehreren Kamerawinkeln aufgezeichnet wurde, ist dies möglicherweise nur bei bestimmten Szenen der Fall (wenn die Anzeige „ANGLE“ auf dem Anzeigefeld aufleuchtet).
Nach Wahl eines Titels beginnt die Wiedergabe nicht.	Die Einstellung „2 Kindersicherung“ im Set Up Menü überprüfen.
Die Sprache von Tonspur und/oder Untertiteln entspricht nicht der bei den ursprünglichen Systemeinstellungen gewählten Sprache.	Wenn die betreffende Sprache für Tonspur und/oder Untertiteln nicht auf der Disc vorhanden ist, erfolgt die Bild- bzw. Tonwiedergabe nicht mit der bei den ursprünglichen Systemeinstellungen gewählten Sprache.
Das Menü wird auf Französisch (Beispiel) angezeigt.	Der Eintrag „3 Disc-Menüs“ im „1 Disc-Sprachen“ ist auf „Französisch“ eingestellt; „Deutsch“ wählen.
Das Kennwort für die Sperre der eingestellten Einstufung wurde vergessen. Alle Einstellungen werden auf die werkseitigen Voreinstellungen zurückgesetzt.	In der Stopp-Betriebsart SKIP/SEARCH (◀◀/▶▶) und PAUSE am Player gleichzeitig gedrückt halten und dann OPEN/CLOSE länger als 3 Sekunden gedrückt halten (bis die Anzeige „Initialized“ vom Bildschirm verschwindet). Dadurch wird die Sperre aufgehoben, und alle ursprünglichen Systemeinstellungen werden auf ihre Ausgangswerte rückgestellt.

Störung [Video-CD]	Abhilfemaßnahme
Keine menügesteuerte Wiedergabe.	Diese Funktion steht nur bei Video-CDs mit Wiedergabesteuerung zur Verfügung.

Selbstdiagnose-Anzeigefunktion

Wenn ein Fehlerzustand während des Betriebs erfaßt wird, erscheint ein Service-Code im Anzeigefeld des Players. Einzelheiten zu den Service-Codes sind der folgenden Tabelle zu entnehmen.

Service-Code	Gerätezustand	Abhilfemaßnahme
U 1 1	Die Disc ist verschmutzt.	Die Disc reinigen.
H □ □ Anstelle von □ □ erscheint eine Nummer.	Eine Funktionsstörung liegt vor. Die Ziffern, die im Service-Code auf „H“ folgen, richten sich nach dem jeweiligen Gerätezustand.	POWER einmal drücken, um den Player in den Bereitschaftszustand zu schalten, und dann die Stromzufuhr erneut einschalten. Als Alternative POWER einmal drücken, um den Player in den Bereitschaftszustand zu schalten, das Netzkabel von der Steckdose abtrennen und wieder anschließen.

• Falls der Service-Code auch danach nicht vom Anzeigefeld verschwindet, bitte Kontakt mit dem Kundendienst aufnehmen.

Guide de dépannage

Avant de demander à un personnel qualifié de venir dépanner ce lecteur, consulter ce tableau pour savoir si le problème ne peut pas être résolu tel que décrit ci-dessous. Une simple vérification ou un réglage mineur de votre part peut résoudre le problème et rétablir un fonctionnement correct.

Si une solution n'a pu être trouvée après avoir effectué ces vérifications, consulter un revendeur pour plus de renseignements.

Symptôme (commun)	Correction
Pas d'alimentation.	Brancher le cordon d'alimentation secteur à fond dans la prise secteur.
L'alimentation commute automatiquement en mode d'attente.	Pour conserver l'énergie, le lecteur commute automatiquement en mode d'attente au bout de 30 minutes environ en mode d'arrêt (fonction de mise hors tension automatique). Remettre le lecteur sous tension.
<ul style="list-style-type: none"> ● La lecture ne commence pas, bien que PLAY ait été actionné. ● La lecture commence, mais elle s'arrête immédiatement. 	<ul style="list-style-type: none"> ● Il s'est formé de la condensation: attendre environ 1 à 2 heures pour laisser le lecteur sécher. ● Le lecteur ne peut lire que des disques DVD, des CD vidéo et des CD. ● Le disque est peut-être sale et il a besoin d'être nettoyé. ● Vérifier que le disque est installé avec la face portant le titre à lire tournée vers le haut.
Pas d'image.	<ul style="list-style-type: none"> ● Vérifier si les appareils sont raccordés correctement. ● Vérifier si l'entrée du téléviseur est réglée sur la position Audio/Vidéo (AV), à savoir AV1, AV2.
<ul style="list-style-type: none"> ● Pas de son. ● Le son est déformé. 	<ul style="list-style-type: none"> ● Vérifier si les appareils sont raccordés correctement. ● Vérifier si l'entrée du téléviseur et de la chaîne stéréo sont réglées correctement.
L'image est déformée pendant une avance rapide ou un retour rapide.	Il peut arriver que l'image se déforme; ceci est normal.
Pas d'action des touches (de l'appareil principal et/ou de la télécommande).	<ul style="list-style-type: none"> ● Certaines opérations sont peut-être interdites par le disque. ● Appuyer sur POWER pour mettre le lecteur en mode d'attente, puis à nouveau sous tension. Ou bien, appuyer sur POWER pour mettre le lecteur en mode d'attente, le débrancher du secteur et le rebrancher. (Le lecteur peut ne pas fonctionner correctement à cause d'un orage, de l'électricité statique ou de tout autre facteur externe.)
Pas d'image au format 4:3 (16:9).	Sélectionner la configuration de la rubrique "6 Image télé" qui convient pour le téléviseur.
Pas d'affichage sur écran.	Le paramètre "Non" a été sélectionné pour "1 Affichage à l'écran" de "4 Affichage à l'écran"; sélectionner "Oui".
Fonctionnement impossible avec la télécommande.	<ul style="list-style-type: none"> ● Pour conserver l'énergie, le lecteur commute automatiquement en mode d'attente au bout de 30 minutes environ en mode d'arrêt (fonction de mise hors tension automatique). Remettre le lecteur sous tension. ● Vérifier si les piles ont été insérées en respectant les polarités (+ et -). ● Les piles sont épuisées; les remplacer par des neuves. ● Diriger la télécommande sur le détecteur de télécommande et recommencer. ● Utiliser la télécommande à une distance du détecteur de télécommande ne dépassant pas 7 mètres. ● Retirer les obstacles qui s'interposent entre la télécommande et le détecteur de télécommande.
L'écran GUI apparaît seulement partiellement ou pas du tout.	Modifier l'emplacement de l'écran GUI à "2 Couleur et position" de "4 Affichage à l'écran" des paramètres de configuration.

Symptôme [DVD]	Correction
Pas de sous-titres.	<ul style="list-style-type: none"> • Les sous-titres n'apparaissent qu'avec les disques qui en contiennent. • Les sous-titres sont effacés de l'écran du téléviseur. Effectuer les opérations de la page 65 pour afficher les sous-titres.
Impossible de sélectionner une autre langue pour la piste son (ou les sous-titres).	<ul style="list-style-type: none"> • Il n'est pas possible de sélectionner une autre langue avec les disques qui ne renferment qu'une seule langue. • Avec certains disques, la langue alternative ne pourra pas être sélectionnée par action de la touche AUDIO ou SUBTITLE. Essayer de la sélectionner sur le menu DVD s'il y en a un.
Impossible de modifier l'angle de vue.	Cette fonction n'est pas possible avec les disques qui ne renferment pas d'angles de vue multiples. Même si le disque renferme des angles de vue multiples, il se peut que ces angles de vue n'aient été enregistrés que pour certaines scènes (lorsque "ANGLE" s'allume sur l'afficheur du lecteur).
La lecture ne commence pas, bien que le titre ait été sélectionné.	Vérifier le réglage de "2 Restriction par classe".
La langue de la piste son et/ou des sous-titres n'est pas celle qui a été réglée au moment de la configuration.	Si la langue de la piste son et/ou des sous-titres réglée au moment de la configuration n'existe pas sur le disque, elle ne sera pas vue/entendue.
Le menu est affiché en espagnol (exemple).	La rubrique "3 Menus du disque" de "1 Langues du disque" est réglée sur "Espagnol"; sélectionner "Français".
On a oublié le mot de passe de la restriction d'âge. Réinitialiser tous les paramètres aux valeurs usine.	Le lecteur étant à l'arrêt, appuyer simultanément sur la touche SKIP/SEARCH (◀◀/▶▶) et sur la touche PAUSE du lecteur tout en maintenant la touche OPEN/CLOSE enfoncé pendant plus de 3 secondes (jusqu'à ce que "Initialized" disparaisse de l'écran du téléviseur). Le verrouillage s'annule et tous les paramètres de configuration reviennent à leur valeur par défaut.

Symptôme [CD vidéo]	Correction
Pas de lecture par menu.	Cette fonction n'est possible qu'avec les CD vidéo dotés de la commande de lecture.

Fonction d'affichage d'auto-diagnostic

Lorsqu'une erreur ou une anomalie sont détectées pendant le fonctionnement, un numéro de service apparaît dans la fenêtre d'afficheur.

Quand un numéro de service apparaît, vérifier les détails ci-dessous.

Numéro de service	Etat du lecteur	Correction
U 11	Le disque est sale.	Essuyer le disque.
H □ □ □ □ s'affiche à la place des chiffres.	Il s'est sans doute produit une anomalie. Le numéro qui suit "H" varie en fonction de l'état du lecteur.	Appuyer sur POWER pour mettre le lecteur en mode d'attente, puis à nouveau sous tension. Ou bien, appuyer sur POWER pour mettre le lecteur en mode d'attente, le débrancher du secteur et le rebrancher.

• Si le numéro de service ne disparaît pas bien que l'on ait effectué la correction, faire réparer le lecteur par un personnel qualifié.

Storingzoeken

Probeer, alvorens u de speler voor reparatie naar een serviceplaats brengt, of u m.b.v. de onderstaande tabel de storing kunt verhelpen. Veel problemen zijn te verhelpen door een eenvoudige controle of afstelling.
Raadpleeg uw dealer voor advies wanneer u twijfels hebt of de storing niet kunt verhelpen aan de hand van de maatregelen die in de tabel zijn aangegeven.

Symptoom (gemeenschappelijk)	Maatregel
Geen spanning.	Steek de stekker van het netsnoer stevig in het stopcontact.
De speler wordt automatisch in de standby-stand gezet.	Om stroomverbruik te besparen, wordt de speler automatisch in de stand-by stand gezet indien u deze ongeveer 30 minuten in de stopstand laat staan (Automatische uitschakelfunctie). Schakel de spanning opnieuw in.
<ul style="list-style-type: none"> ●De weergave begint niet nadat PLAY is ingedrukt. ●De weergave begint maar stopt dan onmiddellijk. 	<ul style="list-style-type: none"> ●Condensvorming in de speler: wacht 1 tot 2 uur om de condens te laten verdampen. ●Op deze speler kunnen geen andere discs dan DVD's, video-CD's en CD's worden afgespeeld. ●De disc is mogelijk vuil en dient te worden gereinigd. ●Zorg ervoor dat de af te spelen disc met de labelkant naar boven gekeerd in de lade wordt geplaatst.
Geen beeld.	<ul style="list-style-type: none"> ●Controleer of alle apparatuur juist is aangesloten. ●Controleer of de TV-ingang ingesteld is op "Audio/Video (AV) positie" (b.v. AV1, AV2).
<ul style="list-style-type: none"> ●Geen geluid. ●Vervormd geluid. 	<ul style="list-style-type: none"> ●Controleer of alle apparatuur juist is aangesloten. ●Controleer of de inganginstellingen voor de TV en de stereo-installatie juist zijn.
Vervormd beeld tijdens voorwaartse of achterwaartse versnelde weergave.	Tijdens versnelde weergave is het beeld soms vervormd: dit is normaal.
Geen enkele van de toetsen (op het apparaat en/of de afstandsbediening) werkt.	<ul style="list-style-type: none"> ●Het is mogelijk dat sommige bedieningen door de disc worden verboden. ●Druk op POWER om de speler in de stand-by stand te zetten en druk dan nogmaals op POWER om de speler opnieuw in te schakelen. Of druk op POWER om de speler in de stand-by stand te zetten de speler, trek de stekker van het netsnoer uit het stopcontact en steek deze opnieuw erin. (Het is mogelijk dat de speler niet juist werkt vanwege bliksem, statische elektriciteit of een andere externe oorzaak.)
Geen 4:3 (16:9) beeld.	Kies onder "6 TV Aspect" het item dat overeenkomt met het gebruikte TV-toestel.
Geen on-screen-display.	Onder het item "1 On-Screen Messages" in "4 On-Screen Messages" werd de "Off" instelling geselecteerd. Selecteer "On".
Afstandsbediening niet mogelijk.	<ul style="list-style-type: none"> ●Om stroomverbruik te besparen, wordt de speler automatisch in de stand-by stand gezet indien u deze ongeveer 30 minuten in de stopstand laat staan (Automatische uitschakelfunctie). Schakel de spanning opnieuw in. ●Controleer of de (+) en (-) polariteiten van de batterijen in de juiste richting zijn geplaatst. ●De batterijen zijn leeg. Vervang deze door nieuwe. ●Richt de afstandsbediening naar de sensor voor afstandsbedieningssignalen en druk dan op de toetsen. ●Gebruik de afstandsbediening op een afstand van maximaal 7 meter van de sensor voor afstandsbedieningssignalen. ●Verwijder eventuele obstakels tussen de afstandsbediening en de sensor voor afstandsbedieningssignalen.
Het GUI-scherm wordt niet of slechts gedeeltelijk op het TV-scherm weergegeven.	Verander de positie van het GUI-scherm onder het item "2 Colour and Position" in "4 On-Screen Messages" op het scherm voor de aanvankelijke instellingen.

Symptoom [DVD]	Maatregel
Geen ondertitels.	<ul style="list-style-type: none"> •Ondertitels verschijnen alleen bij weergave van discs waarop ondertitels zijn opgenomen. •De ondertitels worden van de TV-monitor weggelaten. Voer de bedieningen op blz. 65 uit om de ondertitels aan te geven.
Een alternatieve taal voor het geluidspoor (of de ondertitels) kan niet worden gekozen.	<ul style="list-style-type: none"> •Een alternatieve taal kan niet worden gekozen voor discs die niet meer dan één taal bevatten. •Voor sommige discs kan de alternatieve taal niet worden gekozen door het indrukken van de AUDIO of SUBTITLE toets. Probeer de alternatieve taal te kiezen uit het DVD-menu indien deze beschikbaar is.
Gezichtshoek kan niet worden gewijzigd.	Deze functie hangt af van de beschikbare software. Zelfs indien een disc vanuit verschillende gezichtshoeken is opgenomen, is het mogelijk dat deze gezichtshoeken alleen voor bepaalde scènes zijn opgenomen (wanneer "ANGLE" op het display van de speler brandt).
De weergave begint niet nadat een titel is gekozen.	Controleer de "2 Ratings" instelling.
De taal van het geluidspoor en/of de ondertitels komt niet overeen met de aanvankelijk ingestelde taal.	Indien de aanvankelijk ingestelde taal van het geluidspoor en/of de ondertitels niet op de disc aanwezig is, zullen geluidspoor/ondertitels niet in deze taal te horen/te zien zijn.
Het menu wordt (bijvoorbeeld) in het Frans aangegeven.	Het item "3 Menus" in "1 Disc Languages" is ingesteld op "French". Stel in op "English".
U bent de toegangscode voor de leeftijd-vergrendelfunctie vergeten. Zet alle instellingen terug op de Fabrieksinstellingen.	Terwijl deze speler in de stopstand staat, houdt u de SKIP/SEARCH (◀◀/▶▶) toets en de PAUSE toets van deze speler tegelijkertijd ingedrukt en dan drukt u de OPEN/CLOSE toets langer dan 3 seconden in (totdat "Initialized" van de TV-monitor verdwijnt). De vergrendeling wordt dan opgeheven en voor alle aanvankelijke instellingen worden de standaardinstellingen (= fabrieksinstellingen) weer van kracht.

Symptoom [Video-CD]	Maatregel
Geen menu-weergave.	Deze functie werkt alleen voor video-CD's met weergavebesturing (playback control).

Zelfdiagnose-displayfunctie

Wanneer de speler tijdens de bediening een fout of storing waarneemt, zal een service-nummer op het display verschijnen. Wanneer er een service-nummer is verschenen, controleer dan de onderstaande details.

Service-nummer	Probleem	Maatregel
U 11	De disc is vuil.	Veeg de disc schoon.
H □ □ □ □ staat voor een nummer.	Er is waarschijnlijk een probleem opgetreden. Het nummer volgend op "H" verschilt afhankelijk van de bedieningsstand van de speler.	Druk op POWER om de speler in de stand-by stand te zetten en druk dan nogmaals op POWER om de speler opnieuw in te schakelen. Of druk op POWER om de speler in de stand-by stand te zetten, trek de stekker van het netsnoer uit het stopcontact en steek deze opnieuw erin.

•Indien het service-nummer na het uitvoeren van deze maatregelen niet van het display verdwijnt, dient de speler door een onderhoudsmonteur te worden gerepareerd.

Technische Daten

Stromversorgung:	220–240 V Netzspannung, 50 Hz
Leistungsaufnahme:	17 W (ca. 2,5 W bei Umschaltung auf Bereitschaft durch Netztaete oder Fernbedienungsgeber)

Farbfernsehsystem: PAL 625/50, PAL 525/60, NTSC
Gewicht: 3,2 kg
Abmessungen: 430 (B)×268 (T)×94 (H) mm
 (ausschließlich vorstehender Teile)
Betriebstemperaturbereich:
 5°C bis 35°C
Betriebsfeuchtigkeitsbereich:
 5% bis 90%
 (ohne Kondensatbildung)

Kompatible Disc-Formate:

(1) Digital-Video-Disc (DVD)

- 12-cm-Disc, einseitig, Einzelschicht
- 12-cm-Disc, einseitig, Doppelschicht
- 12-cm-Disc, doppelseitig, Einzelschicht
- 8-cm-Disc, einseitig, Einzelschicht
- 8-cm-Disc, einseitig, Doppelschicht
- 8-cm-Disc, doppelseitig, Einzelschicht

(2) Compact-Discs (CD-DA, Video-CD)

- 12-cm-Disc
- 8-cm-Disc

S-Video-Ausgang:

- Y-Ausgangspegel: 1 V_{ss} (75Ω)
- C-Ausgangspegel: 0,300 V_{ss} (75Ω) (PAL)
- Ausgangsbuchse: S-Buchse (1 System)/AV1

Video-Ausgang:

- Ausgangspegel: 1 V_{ss} (75Ω)
- Ausgangsbuchse: Cinchbuchse (1 System)/AV1/AV2

Audio-Ausgang:

- Ausgangspegel: 2 V_{rms} (1 kHz, 0 dB)
- Ausgangsbuchse: Cinchbuchse (1 System)/AV1/AV2

Audio-signal-Ausgangseigenschaften:

- (1) Frequenzgang:
 - DVD-Linearton: 2 Hz bis 22 kHz (Abtastfrequenz 48 kHz)
 - 2 Hz bis 44 kHz (Abtastfrequenz 96 kHz)
 - CD-Ton: 2 Hz bis 20 kHz (EIAJ)
- (2) Signal-Rauschabstand:
 - CD-Ton: 115 dB (EIAJ)
- (3) Dynamikbereich:
 - DVD-Linearton: 103 dB
 - CD-Ton: 98 dB (EIAJ)
- (4) Gesamtklirrrgrad:
 - CD-Ton: 0,0025% (EIAJ)

Digitaler Audio-Ausgang:

- Optische Digitalton-Ausgang: Optischer Anschluß

- Abtaster:** Wellenlänge: 665 nm
- Laserleistung: Klasse 2

Änderungen der technischen Daten jederzeit vorbehalten.
 Bei den Angaben von Gewicht und Abmessungen handelt es sich um Näherungswerte.

Spécifications

Alimentation:	CA 220-240 V, 50 Hz
Consommation:	17 W (environ 2,5 W en mode d'attente activé par la touche d'alimentation ou la télécommande)

Système de signal: PAL 625/50, PAL 525/60, NTSC

Poids: 3,2 kg

Dimensions: 430 (L) × 268 (P) × 94 (H) mm
(sans les pièces faisant saillie)

Plage de température de fonctionnement:
+5 à +35°C

Plage d'humidité de fonctionnement:
5 à 90% RH (sans condensation)

Disques lus:

(1) Disques DVD-vidéo

- Disques de 12 cm, une seule face, une seule couche
- Disques de 12 cm, une seule face, double couche
- Disques de 12 cm, double face, une seule couche
- Disques de 8 cm, une seule face, une seule couche
- Disques de 8 cm, une seule face, double couche
- Disques de 8 cm, double face, une seule couche

(2) Disques compacts (CD-DA, CD vidéo)

- Disques de 12 cm
- Disques de 8 cm

Sortie S-vidéo:

Niveau de sortie Y: 1 V_{c-c} (75Ω)

Niveau de sortie C: 0,300 V_{c-c} (75Ω) (PAL)

Prise de sortie: Prise S (1 système)/AV1

Sortie vidéo:

Niveau de sortie: 1 V_{c-c} (75Ω)

Prise de sortie: Prise jack à broche (1 système)/AV1/AV2

Sortie audio:

Niveau de sortie: 2 V_{rms} (1 kHz, 0 dB)

Prise de sortie: Prise jack à broche (1 système)/AV1/AV2

Caractéristiques de sortie du signal audionumérique:

(1) Réponse en fréquence:

- Piste son linéaire DVD:

2 Hz à 22 kHz (Echantillonnage de 48 kHz)

2 Hz à 44 kHz (Echantillonnage de 96 kHz)

- Piste son des CD:

2 Hz à 20 kHz (EIAJ)

(2) Rapport S/B:

- Piste son des CD: 115 dB (EIAJ)

(3) Plage dynamique:

- Piste son linéaire DVD: 103 dB

- Piste son des CD: 98 dB (EIAJ)

(4) Distorsion harmonique totale:

- Piste son des CD: 0,0025% (EIAJ)

Sortie audio numérique:

Sortie numérique optique: Connecteur optique

Capteur: Longueur d'onde: 665 nm

Puissance du laser: CLASS 2

La conception et les spécifications sont sujettes à modification sans préavis.

Les poids et les dimensions sont approximatifs.

Technische gegevens

Vereiste stroombron:	AC 220-240 V, 50 Hz
Stroomverbruik:	17 W (ongeveer 2,5 W wanneer in de standby-stand gezet met de aan/uit toets of de afstandsbediening)

Signaalsysteem: PAL 625/50, PAL 525/60, NTSC

Gewicht: 3,2 kg

Afmetingen: 430 (B) × 268 (D) × 94 (H) mm
(uitstekende gedeelten uitgezonderd)

Bedrijfstemperatuur: +5 tot +35°C

Bedrijfsvochtigheid: 5 tot 90% RH (geen condens)

Afgespeelde discs:

(1) DVD-videodisc

12 cm één kant, één laag

12 cm één kant, dubbele laag

12 cm beide kanten, één laag

8 cm één kant, één laag

8 cm één kant, dubbele laag

8 cm beide kanten, één laag

(2) Compact disc (CD-DA, Video-CD)

12 cm disc

8 cm disc

S-video uitgang:

Y uitgangsniveau: 1 V_{p-p} (75Ω)

C uitgangsniveau: 0,300 V_{p-p} (75Ω) (PAL)

Uitgangsaansluiting: S-aansluiting (1 systeem)/AV1

Video-uitgang:

Uitgangsniveau: 1 V_{p-p} (75Ω)

Uitgangsaansluiting: Pinaansluiting (1 systeem)/AV1/AV2

Audio-uitgang:

Uitgangsniveau: 2 V_{rms} (1 kHz, 0 dB)

Uitgangsaansluiting: Pinaansluiting (1 systeem)/AV1/AV2

Karakteristieken van audiosignaal-uitgang:

(1) Frekwentiekarakteristiek:

- DVD lineaire audio:

2 Hz tot 22 kHz (48 kHz bemonstering)

2 Hz tot 44 kHz (96 kHz bemonstering)

- CD audio:

2 Hz tot 20 kHz (EIAJ)

(2) Signaal/ruis-verhouding:

- CD audio: 115 dB (EIAJ)

(3) Dynamisch bereik:

- DVD lineaire audio: 103 dB

- CD audio: 98 dB (EIAJ)

(4) Totale harmonische vervorming:

- CD audio: 0,0025% (EIAJ)

Digitale geluidsuitgang:

Optische digitale uitgang: Optische connector

Pick-up: Golf lengte: 665 nm

Laservermogen: CLASS 2

Specificaties onder voorbehoud van wijzigingen zonder voorafgaande kennisgeving.

Gewicht en afmetingen zijn bij benadering opgegeven.

Verzeichnis der Sprachen-Codes/Liste des codes de langue/ Taalcodelijst

Den jeweiligen Code für die gewünschte Sprache in den Einträgen „Audio (Dialoge)“, „Untertitel“ und „Disc-Menüs“ des Set Up Menüs eingeben (siehe Seite 74).

Entrer le code voulu pour régler le paramètre de configuration de "Audio (dialogues)", "Sous-titres" et/ou "Menus du disque" (voir page 75).

Voer het geschikte condenummer in voor de aanvankelijke instellingen "Audio", "Subtitle" en/of "Menus" (zie blz. 75).

Code/ Code/ Code	Sprache/ Langue/ Taal	Code/ Code/ Code	Sprache/ Langue/ Taal	Code/ Code/ Code	Sprache/ Langue/ Taal	Code/ Code/ Code	Sprache/ Langue/ Taal
6565	Afar	7079	Faroese	7678	Lingala	8375	Slovak
6566	Abkhazian	7082	French	7679	Laothian	8376	Slovenian
6570	Afrikaans	7089	Frisian	7684	Lithuanian	8377	Samoan
6577	Ameharic	7165	Irish	7686	Latvian, Lettish	8378	Shona
6582	Arabic	7168	Scots Gaelic	7771	Malagasy	8379	Somali
6583	Assamese	7176	Galician	7773	Maori	8381	Albanian
6588	Aymara	7178	Guarani	7775	Macedonian	8382	Serbian
6590	Azerbaijani	7185	Gujarati	7776	Malayalam	8385	Sundanese
6665	Bashkir	7265	Hausa	7778	Mongolian	8386	Swedish
6669	Byelorussian	7273	Hindi	7779	Moldavian	8387	Swahili
6671	Bulgarian	7282	Croatian	7782	Marathi	8465	Tamil
6672	Bihari	7285	Hungarian	7783	Malay	8469	Telugu
6678	Bengali; Bangla	7289	Armenian	7784	Maltese	8471	Tajik
6679	Tibetan	7365	Interlingua	7789	Burmese	8472	Thai
6682	Breton	7378	Indonesian	7865	Nauru	8473	Tigrinya
6765	Catalan	7383	Icelandic	7869	Nepali	8475	Turkmen
6779	Corsican	7384	Italian	7876	Dutch	8476	Tagalog
6783	Czech	7387	Hebrew	7879	Norwegian	8479	Tonga
6789	Welsh	7465	Japanese	7982	Oriya	8482	Turkish
6865	Danish	7473	Yiddish	8065	Panjabi	8484	Tatar
6869	German	7487	Javanese	8076	Polish	8487	Twi
6890	Bhutani	7565	Georgian	8083	Pashto, Pushto	8575	Ukrainian
6976	Greek	7575	Kazakh	8084	Portuguese	8582	Urdu
6978	English	7576	Greenlandic	8185	Quechua	8590	Uzbek
6979	Esperanto	7577	Cambodian	8277	Rhaeto-Romance	8673	Vietnamese
6983	Spanish	7578	Kannada	8279	Romanian	8679	Volapük
6984	Estonian	7579	Korean	8285	Russian	8779	Wolof
6985	Basque	7583	Kashmiri	8365	Sanskrit	8872	Xhosa
7065	Persian	7585	Kurdish	8368	Sindhi	8979	Yoruba
7073	Finnish	7589	Kirghiz	8372	Serbo-Croatian	9072	Chinese
7074	Fiji	7665	Latin	8373	Singhalese	9085	Zulu

Matsushita Electric Industrial Co., Ltd.
Central P.O. Box 288, Osaka 530-8692, Japan

© Matsushita Electric Industrial Co., Ltd. 1999

Printed in Japan
Imprimé au Japon



VQT8124
F0199F0

Memo/Mémo/Memorandum
