

# Panasonic

## Enregistreur DVD vidéo DVD Videorecorder

Mode d'Emploi  
Gebruiksaanwijzing

Modèle No. **DMR-HS2**  
Model Nr. **DMR-HS2**

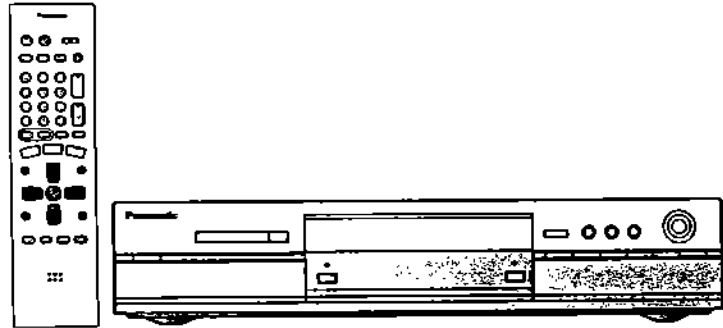

**DVD**  
VIDEO  
RAM

COMPACT  
**disc**  
DIGITAL VIDEO

SHOWVIEW

QLink

**AVHDD**  
HARD DISK DRIVE

**G-CODE**®

Avant de connecter, utiliser ou régler cet appareil, veuillez lire complètement ce manuel d'emploi. Conservez ce manuel pour pouvoir vous y référer lorsque c'est nécessaire.

Gelieve deze gebruiksaanwijzing volledig door te lezen alvorens dit product aan te sluiten, te bedienen of af te stellen.

Bewaar deze gebruiksaanwijzing.



# Table des matières

<b>Guide des commandes de référence</b> .....	<b>4</b>	Sélection des programmes à lire .....	<b>43</b>
Télécommande .....	4	Effacement des programmes .....	44
Lecteur principal .....	4	Entrer et éditer des titres de programme .....	44
L'afficheur du lecteur enregistreur .....	5	Vérifier le contenu du programme .....	44
<b>Avertissement et Informations Importantes</b> .....	<b>6</b>	Protéger les programmes .....	45
<b>La télécommande</b> .....	<b>8</b>	Débloquer la protection du programme .....	45
Piles .....	8	Effacer les parties d'un programme .....	46
Utiliser .....	8	Diviser les programmes .....	47
Fonctionnement du téléviseur .....	9	<b>Utiliser PLAY LIST pour le montage des programmes</b> .....	<b>48</b>
<b>Disques</b> .....	<b>10</b>	Affichage des listes de lecture .....	48
Disques qu'il est possible d'utiliser .....	10	Créer des listes de lecture .....	49
Disques que vous pouvez utiliser pour l'enregistrement et la lecture .....	10	Lire les listes de lecture .....	50
Les disques à lire .....	10	Lecture Scènes .....	50
Disques incompatibles avec ce lecteur .....	11	Ajouter des Scènes à une liste de lecture .....	51
Logos de format audio .....	11	Déplacer une Scène .....	51
Quel type de disques et Type de Programme (sur HDD) peuvent être lus sur quel téléviseur .....	12	Pour ré-éditer une Scène de la liste de lecture .....	52
Disques et accessoires .....	12	Effacer une Scène de la liste de lecture .....	53
<b>PC CARD (JPEG)</b> .....	<b>12</b>	Copier les listes de lecture .....	53
La carte PC pour l'affichage et l'enregistrement .....	12	Effacer une liste de lecture .....	54
<b>Images fixes (JPEG)</b> .....	<b>13</b>	Titrer les listes de lecture .....	54
Images fixes (JPEG) qui peuvent être affichées/enregistrées .....	13	Vérifier les contenus de la liste de lecture .....	54
Dossiers qui ne peuvent pas être affichés/enregistrés .....	13	<b>Utiliser les menus DISPLAY</b> .....	<b>55</b>
<b>Raccordement et Réglage</b> .....	<b>14</b>	Procédures communes .....	55
Prérégler le téléchargement (En réglant simultanément ce lecteur enregistreur à un nouveau téléviseur) .....	15	Menu du disque .....	55
Prérégler le téléchargement (Pour installer ce lecteur avec un téléviseur en marche) .....	15	Menu de lecture .....	56
Réglage Automatique .....	17	Lecture répétée A-B .....	56
<b>Sélection du type d'écran du téléviseur</b> .....	<b>17</b>	Répéter la lecture .....	56
<b>Sélection entre lecteurs HDD et DVD</b> .....	<b>18</b>	Menu image .....	57
<b>Lecture disques/programmes enregistrés sur HDD</b> .....	<b>18</b>	Menu Son .....	57
Effacer un programme qui est en cours de lecture .....	19	<b>Doublage de programmes ou de la liste de lecture</b> .....	<b>58</b>
Reprendre la lecture à l'endroit où vous l'aviez arrêtée (Fonction Reprise Lecture) .....	20	Doublage Une Touche (HDD → DVD) .....	59
RECHERCHE par avance rapide et rembobinage .....	20	<b>JPEG-Lecture d'images JPEG</b> .....	<b>60</b>
Lecture au ralenti .....	20	Affichage d'images JPEG (Afficheur Album) .....	60
Saut de page .....	21	Pour afficher des images JPEG image par image avec des intervalles constantes (Visualisation Image par Image) .....	61
Commencer la lecture à partir d'un programme sélectionné, d'un titre, d'un chapitre ou d'une piste .....	21	<b>JPEG-Editer images JPEG</b> .....	<b>62</b>
Saut manuel .....	21	Copier .....	62
Sélection d'un laps de temps à sauter—Défilement de l'heure .....	21	Toute Copie de Carte PC .....	63
Modifiez l'audio .....	22	Effacer .....	63
Lecture programme .....	23	Protégé .....	64
Lecture aléatoire .....	23	Déblocage de la protection .....	64
Marquage de points pour les lire de nouveau—MARKER .....	24	Imprimer (DPOF) .....	65
<b>Enregistrement de programmes télévisés</b> .....	<b>25</b>	Autres .....	66
Mode d'enregistrement flexible (FR) .....	27	<b>DV Enregistrement Automatique (DV AUTO REC)</b> .....	<b>67</b>
Regarder la télévision tout en enregistrant .....	27	<b>Protection parentale</b> .....	<b>68</b>
Enregistrement Une Touche—Spécifiez une heure pour arrêter l'enregistrement .....	28	Pour activer la protection parentale .....	68
<b>Lecture pendant l'enregistrement</b> .....	<b>29</b>	Pour annuler la protection parentale .....	68
Lecture à partir du début du programme que vous êtes en train d'enregistrer—Lecture Suivie .....	29	<b>Rehaussez votre système</b> .....	<b>68</b>
Enregistrement et lecture simultanés .....	29	Jouissez d'un son plus puissant .....	68
Contrôle de l'enregistrement pendant l'enregistrement (TIME SLIP) .....	30	Raccordement à un amplificateur numérique ou à un composant de système [A] .....	69
<b>En utilisant la fenêtre FUNCTIONS</b> .....	<b>30</b>	Raccorder un amplificateur ou composant de système analogique [B] .....	69
A propos de la fenêtre FUNCTIONS .....	30	Raccorder un Décodeur .....	70
En utilisant la fenêtre FUNCTIONS .....	30	Raccorder un récepteur satellite ou un récepteur numérique .....	70
<b>Effectuer des enregistrements programmés</b> .....	<b>32</b>	Raccorder un magnétoscope .....	71
En utilisant le nombre ShowView (G-code) pour effectuer un enregistrement programmé .....	32	<b>Changer les réglages du lecteur enregistreur</b> .....	<b>72</b>
Programmation manuelle .....	34	Procédures communes .....	72
Enregistrement de Remplacement .....	35	Résumé des réglages .....	73
Enregistrement automatique .....	35	Entrer un mot de passe .....	76
Entrer les titres .....	35	Sortie numérique .....	76
Pour vérifier les programmes .....	36	Réglages à distance .....	77
Commencer et annuler les programmes .....	36	Manœuvrer un autre DVD Panasonic à l'aide de la télécommande .....	77
Pour annuler un enregistrement programmé .....	36	Réglage de l'horloge .....	78
<b>Enregistrement à partir d'un magnétoscope</b> .....	<b>37</b>	Réglages des canaux .....	79
Connexion à un autre appareil non-DV .....	37	Réglage Economie d'énergie .....	81
Connexion à un appareil DV .....	37	Réglages des langues .....	81
<b>Entrer les titres</b> .....	<b>38</b>	Réglages Pays .....	81
<b>Informations sur le disque</b> .....	<b>39</b>	Condition d'Envoi .....	81
Entrez le Titre .....	39	<b>Afficheurs d'état</b> .....	<b>82</b>
Protection du disque .....	39	Changer les informations affichées .....	82
Débloquer la protection du disque .....	40	Exemples d'affichages .....	82
Effacer tous les programmes .....	40	<b>Maintenance et Manipulation</b> .....	<b>83</b>
Format .....	41	Maintenance .....	83
Menu Supérieur—Sélectionner l'image d'arrière plan .....	42	Manipulation des disques .....	83
Finaliser—Création d'une DVD-Vidéo .....	42	<b>Glossaire</b> .....	<b>84</b>
<b>Utilisation du navigateur direct (DIRECT NAVIGATOR)</b> .....	<b>43</b>	<b>Diagnostic Auto</b> .....	<b>87</b>
		<b>Affichages des erreurs</b> .....	<b>87</b>
		<b>Guide de dépannage</b> .....	<b>89</b>
		<b>Spécifications</b> .....	<b>92</b>
		<b>Index</b> .....	<b>93</b>

Laissez cette page ouverte lorsque vous lisez le Mode d'Emploi. Vous pouvez vous y reporter pour le nom des composants et des commandes ainsi que pour les nombres qui apparaissent dans le texte.  
L'illustration présente le DMR-HS2EG pour l'Europe continentale.

Laat deze pagina open wanneer u de gebruiksaanwijzing leest. Raadpleeg deze pagina voor de bediening, de namen van de onderdelen en de nummers die in de tekst voorkomen.

De afbeelding toont het model DMR-HS2EG voor het vasteland van Europa.

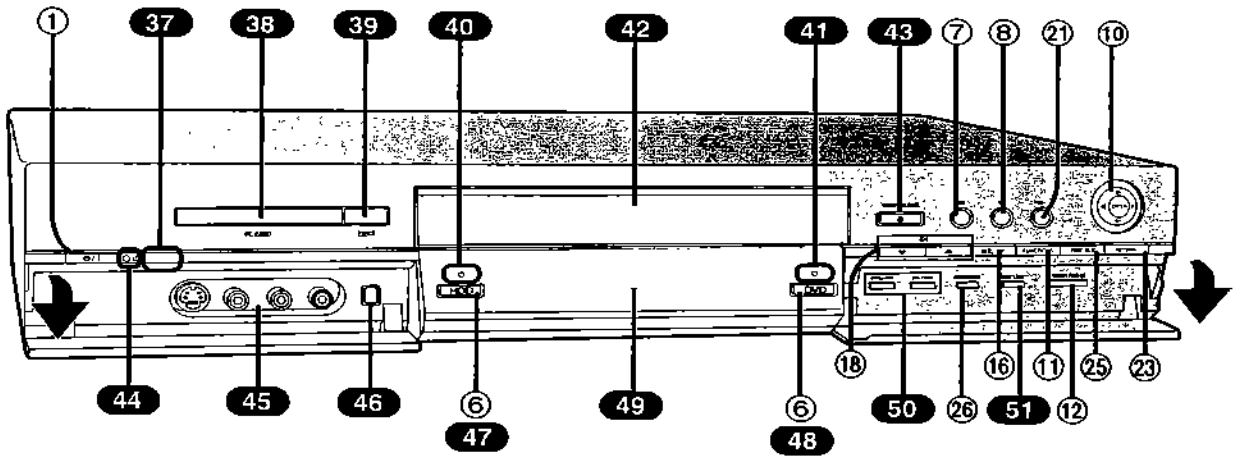

■ Comment ouvrir la télécommande

■ Hoe u de afstandsbediening moet openen

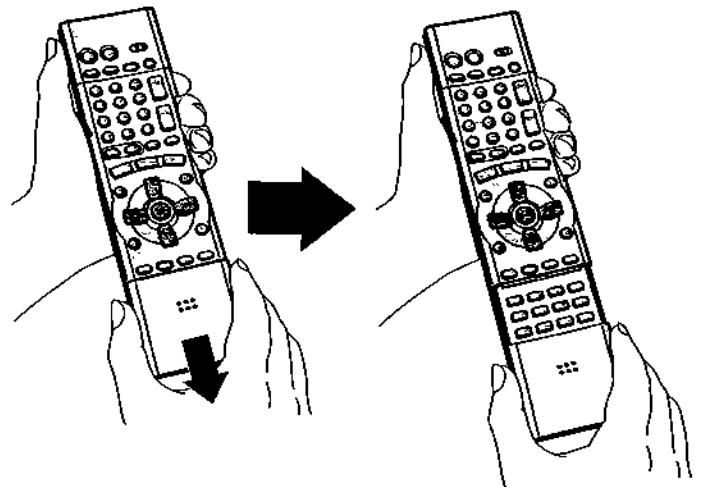
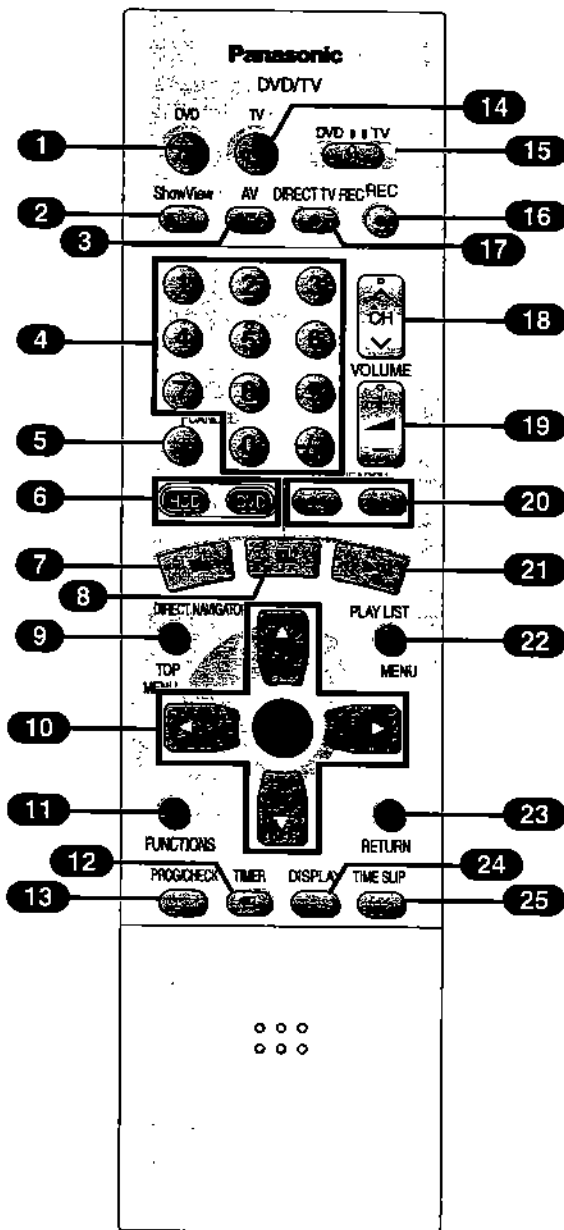

Pour l'ouvrir tenir les deux côtés du couvercle de la télécommande. (Vous pouvez aussi l'ouvrir en appuyant au centre et en le faisant glisser.)

Houd de beide zijden van de deksel van de afstandsbediening vast en open hem (U kunt hem ook openen door op het midden van de deksel te drukken en omlaag te schuiven.)

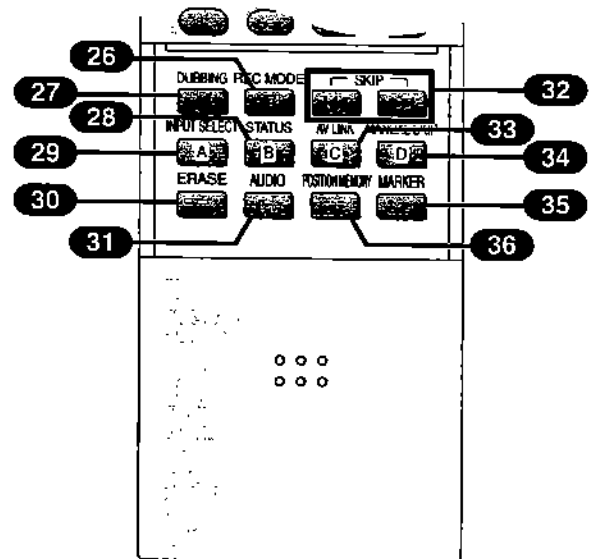

## L'afficheur du lecteur enregistreur

**Rotation (REC):** Enregistrement en rotation  
**Arrêté (REC):** Pause d'enregistrement

**Rotation (REC, PLAY):** Lecture Suivie Enregistrement et lecture simultanés ou Défilement de l'heure est en cours

**Rotation (PLAY):** Lecture en rotation  
**Arrêtée (PLAY):** Pause lecture

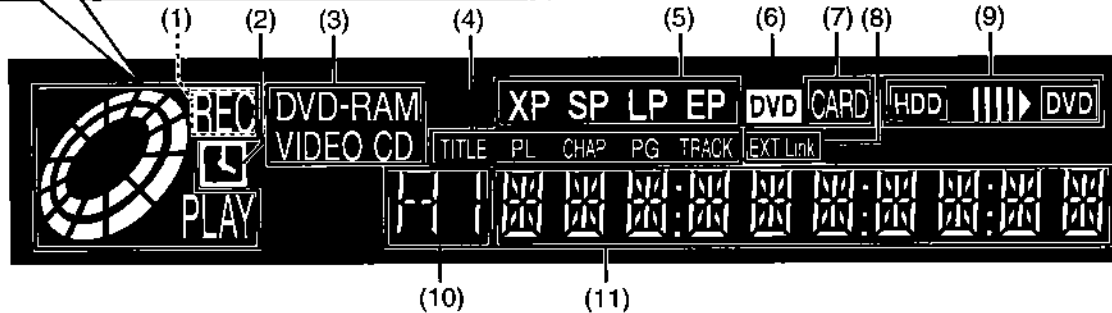

**(1) Indicateur d'Enregistrement (REC)**

**Marche:** pendant l'enregistrement sur l'unité actuellement sélectionnée

**(2) Affichage du programme programmé**

**Marche:** lorsqu'un programme pour enregistrement programmé est activé

**Clignote:** lorsqu'il reste moins de 10 minutes avant que l'enregistrement avec timer soit programmé mais l'appareil n'est pas en mode de veille. (pages 32 et 34)

**(3) Type de disque**

**DVD-RAM:** DVD-RAM  
**DVD-R:** DVD-R  
**DVD VIDEO:** DVD Vidéo  
**VIDEO CD:** CD Vidéo  
**CD:** CD Audio

**(4) Le mode affichage de la section d'affichage principale**

**TITLE:** numéro du titre  
**TRACK:** numéro de la page  
**CHAP:** numéro du chapitre  
**PG:** numéro du programme  
**PL:** numéro de la liste de lecture

**(5) Mode d'enregistrement (pages 26 et 33)**

**XP:** Mode Haute qualité  
**SP:** Mode standard  
**LP:** Mode Longue durée  
**EP:** Mode Longue durée  
**XP SP LP EP (tous activés):** Mode FR (En enregistrement flexible ou en enregistrement programmé)

**(6) Indicateur DVD**

**Marche:** en mode DVD avec Fonction Lien AV (page 70)

**(7) Indicateur de carte**

**Marche:** lorsque une carte PC est réglée dans l'unité.  
**Clignote:** lorsque une carte PC est insérée (page 60)  
 lorsque une carte PC est en train d'être lue/écrite

**(8) Affichage lien externe (page 28)**

**Marche:** lorsque un enregistrement programmé à partir d'Équipements Extérieurs est en mode d'attente ou en train d'être exécuter.

**(9) Indicateur de direction de doublage (page 58)**

**(10) Chaîne**

1, 2, 3, ..... 99 / A1, A2, A3, A4 / DV

**(11) Section d'affichage principale**

Compteur de lecture et d'enregistrement / Temps d'enregistrement restant/ PG (programme enregistré sur le HDD/DVD-RAM)/ Titre etc. de l'unité sélectionnée actuellement (HDD/DVD)

- Temps d'enregistrement restant: (Par exemple)  
 1 heure → Affiché comme "R 1:00"  
 enregistrement programmé  
 Temps courant  
 Piste, chapitre  
 Messages divers  
 etc.

**Remarque**

• Un demi-miroir est utilisé pour l'afficheur de l'unité de façon que l'afficheur peut parfois être difficile à voir selon les conditions de surround.

• Si "Luminosité de l' afficheur" est réglée sur "Automatique" (page 75) ou le Réglage Economie d'énergie est activé (page 73), l'afficheur de l'unité ne s'allume pas. Donc, en plus conditions définies en, si l'appareil est hors tension et l'unité est en mode d'attente d'enregistrement programmé, seulement s'allume sur l'afficheur.

Si l'unité est en train d'effectuer un enregistrement programmé, le de l'afficheur de l'unité et le voyant d'enregistrement HDD/ DVD s'allume.

**■ A propos du voyant d'enregistrement HDD/DVD**

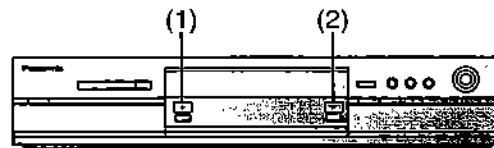

- (1) Voyant enregistrement HDD
- (2) Voyant enregistrement DVD

Pendant l'enregistrement sur l'unité HDD, le voyant enregistrement HDD s'allume (rouge).

Pendant l'enregistrement sur l'unité DVD, le voyant enregistrement DVD s'allume (rouge).

# Avertissement et Informations Importantes

## ATTENTION!

CET APPAREIL UTILISE UN LASER.  
L'UTILISATION DE COMMANDES OU DE REGLAGES OU L'EXECUTION DE PROCEDURES AUTRES QUE CELLES SPECIFIEES DANS CE MANUEL PEUVENT PROVOQUER UNE EXPOSITION A DES RADIATIONS DANGEREUSES. NE PAS OUVRIR LES COUVERCLES NI ESSAYER DE REPARER SOI-MEME. CONFIER TOUT TRAVAIL D'ENTRETIEN A UN PERSONNEL QUALIFIE.

## AVERTISSEMENT:

AFIN DE REDUIRE TOUT RISQUE DE FEU, DE CHOC ELECTRIQUE OU DE DOMMAGE DU PRODUIT, NE PAS EXPOSER CET APPAREIL A LA PLUIE, AUX ECLABOUSSURES, A L'EGOUTTEMENT NI A L'HUMIDITE ET VEILLER A CE QU'AUCUN OBJET CONTENANT DE LIQUIDE TEL UN VASE NE SOIT PLACE DESSUS.

## NORSK

### ADVARSEL!

DETTE PRODUKTET ANVENDER EN LASER. BETJENING AV KONTROLLER, JUSTERINGER ELLER ANDRE INNGREP ENN DE SOM ER BESKREVENT I DENNE BRUKSANVISNING, KAN FØRE TIL FARLIG BESTRÅLING. DEKSLER MÅ IKKE ÅPNES, OG FØRSØK ALDRI Å REPARERE APPARATET PÅ EGENHÅND. ALT SERVICE OG REPARASJONSARBEID MÅ UTFØRES AV KVALIFISERT PERSONELL.

### ADVARSEL:

FOR Å REDUSERE FAREN FOR BRANN, ELEKTRISK STØT ELLER SKADER PÅ PRODUKTET, MÅ DETTE APPARATET IKKE UTSETTES FOR REGN, FUKTIGHET, VANNDRÅPER ELLER VANNSPRUT. DET MÅ HELLER IKKE PLOSSERES GJENSTANDER FYLT MED VANN, SLIK SOM BLOMSTERVASER, OPPÅ APPARATET.

## SUOMI

### VAROITUS!

LAITTEEN KÄYTTÄMINEN MUULLA KUIN TÄSSÄ KÄYTTÖOHJEESSA MAINITULLA TAVALLA SAATTA A ALTISTAA KÄYTTÄJÄN TURVALLISUUSLUOKAN 1 YLITTÄVÄLLE NÄKYMÄTÖMÄLLE LASERSÄTEILYLLE.

### VAROITUS:

TULIPALO-, SÄHKÖISKUVAARAN TAI TUOTETTA KOHTAAVAN MUUN VAHINGON VÄHENTÄMISEKSI EI LAITETTA SAA ALTISTAA SATEELLE, KOSTEUDELLE, VESIPISAROILLE TAI ROISKEELLE. EIKÄ NESTETTÄ SISÄLTÄVIÄ ESINEITÄ, KUTEN ESIMERKIKSI MALJAKOITA, SAA ASETTAA LAITTEEN PÄÄLLE.

L'appareil, se réchauffant lors de l'utilisation, doit fonctionner dans un endroit bien ventilé;  
Ne pas installer cet appareil dans un espace confiné tel que une bibliothèque ou similaire.

## Important

On attire à votre attention le fait que l'enregistrement de cassettes ou de disques pré-enregistrés ou tout autre matériel publié ou diffusé peut transgresser les lois de droit d'auteur.

## Avertissement

Afin de réduire le risque d'incendie ou de choc dangereux, ne pas exposer cet appareil à la pluie ou à l'humidité.

## Précautions de sécurité

Ne pas retirer le couvercle externe.

Il est dangereux de toucher aux parties internes de l'appareil car ceci pourrait sérieusement l'endommager.

Afin de prévenir tout choc électrique, ne pas retirer le couvercle.

Les pièces à l'intérieur ne fonctionnent pas. Veuillez vous adresser à un personnel d'entretien qualifié.

## Préserver l'environnement

Voir "Power Save" à la page 81.

## Mise au rebut du vieux matériel

Les piles, l'emballage et le vieux matériel ne devraient pas être jetés comme de simples ordures ménagères mais selon les règles en vigueur.



## Précautions à prendre avant l'utilisation de l'appareil

Eviter:

- L'humidité et la poussière.
- Les hautes températures telles que la lumière directe du soleil.
- Les aimants ou objets électromagnétiques.
- De toucher les parties internes de l'appareil.
- L'eau ou tout autre liquide.
- Foudre. (En cas d'orage, débrancher la prise de l'antenne du lecteur enregistreur.)
- Tout objet lourd posé sur l'appareil.
- De raccorder ou manipuler l'appareil avec les mains mouillées.
- D'utiliser un téléphone portable à côté de l'appareil car ceci pourrait entraîner des parasites et affecter défavorablement le son et l'image.

Faire:

- Nettoyer l'appareil avec un linge propre et sec.
- Placer l'appareil sur une surface plane.
- Laisser débranchés de leur source d'alimentation le lecteur enregistreur, le téléviseur et tout autre équipement jusqu'à ce que vous ayez terminé tous les raccordements.

ShowView est une marque de commerce de Gemstar Development Corporation et est enregistrée dans les pays suivants: Autriche, Belgique, République Tchèque, Danemark, Finlande, France, Allemagne, Grèce, Hongrie, Islande, Italie, Luxembourg, Pays-Bas, Norvège, Pologne, Portugal, Russie, Slovaquie, Afrique du Sud, Espagne, Suède et Suisse. Le système ShowView est fabriqué sous licence par Gemstar Development Corporation.

G-CODE est une marque de commerce de Gemstar Development Corporation et est enregistrée dans les pays suivants : Australie, Chine, Hong Kong Région Administrative Spéciale de Chine, Corée du Sud, Nouvelle Zélande et Taiwan. Le système G-CODE est fabriqué sous licence par Gemstar Development Corporation.

G-CODE et ShowView sont des marques de commerce différentes utilisées pour représenter les mêmes fonctions d'enregistrement simples. Cependant, pour des raisons de simplification, seul le terme ShowView sera utilisé. Si vous utilisez le système G-CODE, suivez les mêmes opérations énoncées pour le système ShowView.

## ■ A l'égard du Disque Dur Intérieur (HDD)

Cet appareil possède un disque dur interne pour l'enregistrement et de lecture (ici à propos du HDD).

Pour prévenir des dommages au HDD ou à ses contenus, l'enregistrement de bruits ou l'interruption du fonctionnement normal, il est recommandé de suivre les précautions suivantes pendant les opérations d'installation et l'utilisation de l'appareil:

- Ne pas exposer à vibrations ou traitement succinct.
- Ne pas placer l'appareil dans un endroit fermé de façon que le côté du ventilateur et de la bouche de rafraîchissement ne soient pas couverts.
- Ne pas placer l'appareil dans un endroit où la variation de température est très grande. Brutaux, extrêmes changements de température peuvent causer condensation. Utiliser l'appareil lorsque il y a de condensation à l'intérieur peut provoquer de dommages au HDD et arriver à le casser. Utiliser l'appareil dans des endroits sujets à des modifications de plus de 20° C dans une heure n'est donc pas recommandable.
- Ne pas placer dans des endroits où l'humidité est élevée
- Placer l'appareil seulement en position horizontale.
- Ne pas débrancher la prise d'alimentation de la prise secteur mural pendant que l'unité est en fonction, ne pas couper l'alimentation d'électricité dans l'endroit où l'appareil est installé ou le déplacer pendant qu'il est allumé.
- Avant de déplacer l'appareil, éteindre l'appareil \* et débrancher la prise d'alimentation de la prise secteur mural. Attendre 2 minutes avant de déplacer l'appareil.
- \* Appuyer sur [DVD, ⏻] et confirmer que "BYE" disparaît de l'afficheur.

**Pour maximiser l'efficacité de l'enregistrement en utilisant cet appareil, un système d'enregistrement à débit binaire variable est utilisé. Ce système peut parfois montrer la quantité de temps restant pour un enregistrement comme étant plus ou moins de celle qui reste effectivement.**

- Si le temps restant est insuffisant, effacer tous les programmes non désirés pour créer assez d'espace avant de commencer l'enregistrement.
- Lorsque on efface des programmes, vous essayerez de créer l'espace le plus grand sur le média de mémorisation pour le programme désiré. Cela parce que le temps disponible pour l'enregistrement ne peut pas augmenter dans la proportion exacte au temps représenté du programme effacé.

**Conditions qui contribuent à la formation de condensation:** dans chaque cas listé en bas, il faut permettre à l'appareil de se régler par rapport à la température de l'ambiance en le laissant éteint à peu près pendant 2 heures.

- Lorsque il y a de la vapeur ou lorsque l'humidité est élevée
- Lorsque il y a de brutaux changements de température, par exemple:
  - L'appareil est déplacé d'un endroit froid à un endroit chaud ou vice versa.
  - Un appareil de chauffage pour réchauffer rapidement l'endroit en hiver ou un appareil pour la climatisation pendant l'été.
  - L'air qui sort d'un appareil de climatisation souffle directement sur le lecteur (s.v.p. opérez-vous afin que cette condition ne se produise pas).

### En cas de panne de courant

Si une panne de courant se produit, les contenus du procédé de lecture/enregistrement que le HDD vient de enregistrer, sauvegarder ou doubler peuvent être endommagés.

### Sûreté contre de pertes accidentelles

Les données peuvent être perdues si le HDD reçoit des dommages. Chaque contenu que vous désirez garder, devrait être doublé ou transféré sur DVD-RAM ou DVD-R.

### Remarque

- Le HDD dans cette unité possède une partie de l'espace de mémorisation pour l'utilisation comme zone du système de gestion.

## ■ Remarques sur ce mode d'emploi

- Tous les autres noms, noms de sociétés, noms de produits, etc. dans ce manuel d'emploi sont de marque de commerce ou marque de commerce déposée par les sociétés relatives.
- Les opérations présentées dans ce manuel sont décrites essentiellement pour l'utilisation avec la télécommande mais peuvent également être exécutées au niveau du lecteur enregistreur principal si celui-ci offre les mêmes commandes.
- Le contenu des écrans présentés ici peut être différent de ce que vous voyez à l'écran.

## ■ Affichages

Les affichages visualisés dans ce manuel d'utilisation ne figurent qu'à titre d'exemple uniquement, les affichages actuels dépendent du disque lu.

- Dans certains cas, les icônes sont affichées en gris et elles ne répondent pas si on les clique. Cela indique que la fonction représentée par cette icône ne peut pas être utilisée.

Manufacturés sous licence par Dolby Laboratories.

"Dolby", "Pro Logic" et le symbole double-D sont des marques de commerce de Dolby Laboratories.

"DTS", "DTS Digital Surround" et "DTS Digital Out" sont des marques de commerce de Digital Theater Systems, Inc.

### Accessoires Standard

- 1 câble coaxial RF
- 1 Télécommande  
(EUR7615KD0 pour l'Europe Continentale)  
(EUR7615KL0 pour l'Australie et la Nouvelle-Zélande)
- 2 piles R6
- 1 cordon d'alimentation secteur
- 1 câble Audio/Vidéo
- 1 pc. Chiffon de nettoyage  
pour nettoyer le miroir sur le panneau frontal de l'appareil

## La télécommande

### Piles

- Insérer les piles dans le sens de polarité (+ et -) indiqué dans la télécommande.
- Ne pas utiliser de piles de type rechargeable.

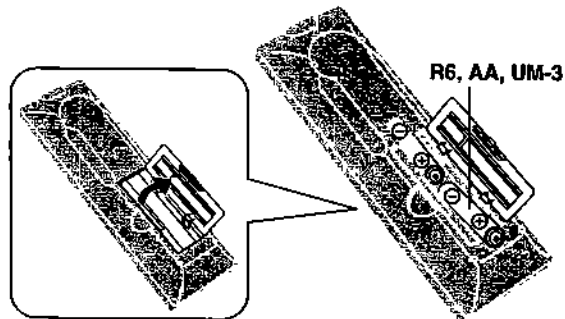

### Ne pas;

- mélanger ensemble les piles usées et neuves.
- utiliser différents types de piles ensemble.
- chauffer les piles ou les exposer aux flammes.
- démonter ou court-circuiter les piles.
- essayer de recharger les piles alcalines ou au manganèse.
- utiliser des piles sans revêtement.

Une mauvaise utilisation des piles peut provoquer des fuites d'électrolyte risquant d'endommager les pièces avec lesquelles le liquide entre en contact et causer un incendie.

En cas de fuite de l'électrolyte des piles, contactez votre revendeur.

En cas de contact de l'électrolyte avec une partie du corps, lavez abondamment la partie affectée avec de l'eau.

Si la télécommande doit restée inutilisée pendant une longue période, retirez les piles et rangez-les dans un endroit frais et à l'abri de la lumière.

Remplacer les piles si le lecteur ne répond pas à la télécommande même lorsqu'elle est actionnée près du panneau frontal de l'appareil.

### Utiliser

Pointez la télécommande vers le capteur, en évitant les obstacles à une distance maximale de 7 m directement devant le lecteur.

- Dépoussiérez régulièrement la fenêtre de transmission ainsi que le capteur du lecteur.
- La présence de sources lumineuses intenses, telles que les rayons directs du soleil, ainsi que les portes vitrées de meubles, risquent d'affecter le bon fonctionnement du lecteur.

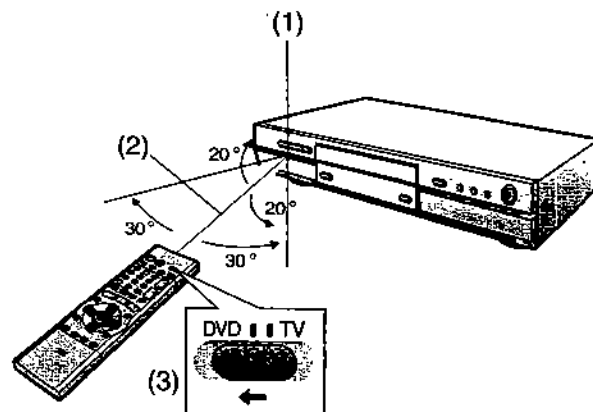

- (1) Capteur des signaux de la télécommande
- (2) 7 m
- (3) Réglez [DVD, TV] **15** sur "DVD".

### Ne pas;

- poser d'objets lourds sur la télécommande.
- démonter la télécommande.
- renverser de liquide sur la télécommande.



**LUOKAN 1 LASERLAITE**  
**KLASS 1 LASER APPARAT**

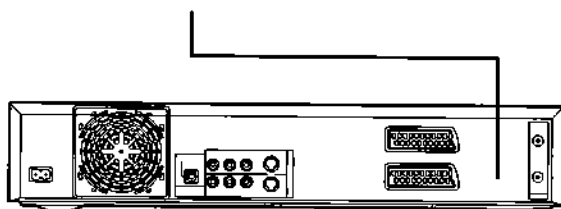

### Intérieur de l'appareil

<b>DANGER</b>	- VISIBLE AND INVISIBLE LASER RADIATION WHEN OPEN. AVOID DIRECT EXPOSURE TO BEAM. (FDA 21 CFR)
<b>CAUTION</b>	- VISIBLE AND INVISIBLE LASER RADIATION WHEN OPEN. AVOID EXPOSURE TO BEAM. (IEC60825-1)
<b>ATTENTION</b>	- RAYONNEMENT LASER VISIBLE ET INVISIBLE EN CAS D'OUVERTURE. EXPOSITION DANGEREUSE AU FAISCEAU.
<b>ADVARSEL</b>	- SYNLIG OG USYNLIG LASERSTRÅLING VED ÅBNING. UNDGÅ UDSÆTTELSE FOR STRÅLING.
<b>VARO!</b>	- AVATTAESSA OLET ALTTIINA NÄKYMÄTÖN LASERSÄTELYLLE. ÄLÄ KATSO SÄTEESEEN.
<b>VARNING</b>	- SYNLIG OCH OSYNLIG LASERSTRÅLNING NÄR DENNA DEL ÄR ÖPPNAD. BETRAKTA EJ STRÅLEN.
<b>ADVARSEL</b>	- SYNLIG OG USYNLIG LASERSTRÅLING NÄR DEKSEL ÅPNES. UNNGÅ EKSPONERING FOR STRÅLEN.
<b>VORSICHT</b>	- SICHTBARE UND UNSICHTBARE LASERSTRALUNG, WENN ABDECKUNG GEÖFFNET. NICHT DEM STRAHL AUSSETZEN.
<b>注意</b>	- 打开时有可见及不可见激光辐射。避免激光束照射。
<b>注意</b>	- ここを開くと可視及び不可視のレーザー光が出ます。 ビームを直接見たり、触れたりしないでください。 RQLS0233



## Fonctionnement du téléviseur

Il est possible de commander les téléviseurs en changeant le code de la télécommande.

### Préparatifs

- Allumez le téléviseur.
- Réglez [DVD, TV] **15** sur "TV".

- 1 **Se reporter à la liste ci-dessous pour le code de votre téléviseur.**
- 2 **Maintenir enfoncée la touche [TV, ⏻] **14** et entrer le code à deux chiffres au moyen des touches numériques. **4****
  - Par exemple: 01, appuyez sur [0] → [1].
  - Après avoir entré le code, essayez la télécommande en allumant le téléviseur et en changeant les canaux.

### Remarque

- S'il y a plus d'un code, répétez la procédure jusqu'à trouver le code qui permet le fonctionnement correct.
- Répétez cette procédure après avoir changé les piles.
- Si la marque de votre télévision ne figure pas sur la liste ou si le code inscrit pour votre télévision ne permet pas la commande de votre télévision, cette télécommande n'est pas compatible avec votre téléviseur.

### Liste des télévisions compatibles avec la Télécommande du lecteur enregistreur

Marque	Code
Panasonic	01, 02, 03, 04, 44
AIWA	35
AKAI	27, 30
BLAUPUNKT	09
BRANDT	10, 15
BUSH	05, 06
CURTIS	31
DESMET	05, 31, 33
DUAL	05, 06
ELEMIS	31
FERGUSON	10
GOLDSTAR/LG	31
GOODMANS	05, 06, 31
GRUNDIG	09
HITACHI	22, 23, 31, 40, 41, 42
INNO HIT	34
IRRADIO	30
ITT	25
JVC	17, 39
LOEWE	07
METZ	28, 31
MITSUBISHI	06, 19, 20
MIVAR	24
NEC	36
NOKIA	25, 26, 27
NORDMENDE	10
ORION	37
PHILIPS	05, 06
PHONOLA	31, 33
PIONEER	38
PYE	05, 06
RADIOLA	05, 06
SABA	10
SALORA	26
SAMSUNG	31, 32, 43
SANSUI	05, 31, 33
SANYO	21
SBR	06
SCHNEIDER	05, 06, 29, 30, 31
SELECO	06, 25
SHARP	18
SIEMENS	09
SINUDYNE	05, 06, 33
SONY	08

TELEFUNKEN	10, 11, 12, 13, 14
THOMSON	10, 15
TOSHIBA	16
WHITE WESTINGHOUSE	05, 06

### Fonctionnement:

On et off:	[TV, ⏻] <b>14</b>
Mode sortie vidéo:	[AV] <b>3</b>
Canaux:	[CH, ^, v] <b>18</b>
Volume:	[VOLUME, +, -] <b>19</b>
Numérique:	[0-9, -/-] <b>4</b>

### Touche

### ■ Les 3 méthodes pour commuter sur l'entrée AV de votre téléviseur Panasonic

Le téléviseur Panasonic utilise une des 3 différentes méthodes pour commuter entre la réception TV et la(s) sortie(s) AV. Effectuez les opérations énumérées ci-dessous pour les méthodes de commutation A, B et C afin de déterminer celle que votre téléviseur Panasonic utilise.

#### A

- 1) Réglez [DVD, TV] **15** sur "TV".
- 2) Appuyez sur [AV] **3** pour commuter sur l'entrée AV. Chaque fois que vous appuyez sur [AV] **3** commute entre "réception TV" et "entrée(s) AV".

#### B (pour le code de télécommande n° 44)

- 1) Réglez [DVD, TV] **15** sur "TV".
- 2) Appuyez sur [AV] **3**. Des barres de couleur pour la sélection de l'entrée AV apparaissent sur l'écran du téléviseur.
- 3) Suivez les instructions affichées sur l'écran du téléviseur pour sélectionner l'entrée AV désirée à partir des barres de couleur affichées pour l'entrée AV en appuyant sur [A] **29**, [B] **28**, [C] **33** ou [D] **34** sur la télécommande.

#### C (pour le code de télécommande n° 01)

- 1) Réglez [DVD, TV] **15** sur "TV".
- 2) Appuyez sur [AV] **3**. La dernière indication d'entrée AV à avoir été sélectionnée apparaît sur l'écran du téléviseur. Les indications pour la sélection d'une autre entrée AV apparaissent également mais elles disparaissent quelques secondes après.
- 3) Avant que les indications pour la sélection d'une autre entrée AV ne disparaissent, appuyez sur [A] **29**, [B] **28**, [C] **33** ou [D] **34** pour sélectionner l'entrée AV désirée. A l'aide des quatre touches suivantes, vous pouvez vous déplacer et sélectionner comme suit:
  - [A] **29**: Déplacer vers la gauche
  - [B] **28**: Déplacer vers le bas
  - [C] **33**: Déplacer vers le haut
  - [D] **34**: Déplacer vers la droite

## Disques qu'il est possible d'utiliser

Les caractéristiques que vous pouvez utiliser avec les différents types de disques sont indiquées ci-après.

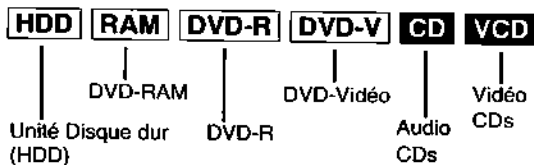

### Pour votre information

- **DVD-R** indique que le DVD-R doit encore être finalisé (page 42) et qu'il est encore possible d'enregistrer dessus.
- Le DVD-R qui a été finalisé peut utiliser les mêmes caractéristiques que le DVD-Vidéo. (Se reporter aux caractéristiques indiquées **DVD-V**.)
- Les fonctions qui peuvent utiliser la carte de mémoire sont indiquées par **CARD**.

## Disques que vous pouvez utiliser pour l'enregistrement et la lecture

Logos des disques que vous pouvez enregistrer et lire

Type de disque	Logo	Réglage	Indication utilisée dans les instructions
DVD-RAM		[4,7 GB / 9,4 GB, 5" (12 cm)] [2,8 GB 3" (8 cm)]	<b>RAM</b>
DVD-R		4,7 GB pour Ver.2,0 Générale	<b>DVD-R</b>

Le fabricant n'accepte aucune responsabilité et n'offre aucun dédommagement en cas de perte du matériel enregistré ou monté, causé par HDD ou le disque et n'accepte aucune responsabilité et n'offre aucun dédommagement pour tout dommage pouvant dériver d'une telle perte.

### Exemples pouvant entraîner de telles pertes:

- (1) Un disque enregistré et monté avec cet appareil est lu par un enregistreur DVD ou par l'unité de disque d'un ordinateur fabriqué par une autre société.
- (2) Un disque utilisé comme décrit au point (1) et puis lu à nouveau dans ce lecteur enregistreur.
- (3) Un disque enregistré et monté au moyen d'un enregistreur DVD ou par l'unité de disque d'un ordinateur construit par une autre société est lu dans cet appareil.

### Remarque

- Cet appareil est compatible avec le système de Protection du Contenu pour Média Enregistrable (**CPRM**) ainsi vous pouvez enregistrer des télédiffusions qui permettent de faire une copie comme certaines transmissions CATV, sur 4,7 GB/9,4 GB DVD-RAM (compatibles avec CPRM). Il n'est pas possible d'enregistrer sur 2,8 GB DVD-RAM/DVD-R.
- Veillez à ce que le disque ne soit ni souillé ni rayé. Les empreintes digitales, saleté, poussière et rayures sur la surface d'enregistrement peuvent empêcher l'enregistrement du disque.
- Si vous utilisez des DVD-RAM de type cartouche, il est possible de protéger vos enregistrements au moyen des onglets de protection contre l'écriture (page 87). Lorsque l'onglet est dans cette position, il n'est pas possible d'enregistrer sur le disque, d'effacer les programmes au moyen du navigateur direct, d'éditer au moyen de l'écran de la liste de lecture ou de formater le disque.
- Cet appareil est compatible avec les disques DVD-RAM avec ou sans cartouche mais les disques avec cartouche assurent une meilleure protection de vos enregistrements préférés.

### Pour votre information

- **DVD-RAM enregistré sur cet appareil ne peut pas être lu sur des lecteurs incompatibles (y compris les lecteurs fabriqués par Panasonic). Consulter le manuel pour déterminer la compatibilité avec ce disque DVD-RAM.**
- En utilisant un DVD-RAM Panasonic, vous pouvez enregistrer des télédiffusions qui vous permettent de faire une copie telles que des retransmissions par satellite.
- Cet appareil ne peut pas enregistrer les signaux PAL sur les disques qui contiennent des signaux NTSC ou vice versa.
- Cet appareil ne peut pas enregistrer sur des disques qui contiennent le deux signaux PAL et NTSC. (Cependant, les deux types de programmes peuvent être enregistrés sur le HDD.) La lecture de disques enregistrés sous les standards PAL et NTSC n'est pas garantie sur un autre appareil.

## Les disques à lire

Les disques que vous pouvez uniquement lire et leurs logos

Type de disque	Logo	Système vidéo	Indication utilisée dans les instructions
DVD-Vidéo		PAL / NTSC	<b>DVD-V</b>
CD Audio		-	<b>CD</b>
CD Vidéo		PAL / NTSC	<b>VCD</b>

### Informations sur la gestion des zones (DVD-Vidéo uniquement)

Le numéro de code de zone est attribué aux lecteurs DVD et logiciels en fonction de l'endroit où ils sont vendus.

- Pour l'Europe Continentale: "2"

- Pour l'Australie et N.Z.: "4"

Un DVD-Vidéo peut être lu sur ce lecteur enregistreur si son numéro de code de zone est le même ou inclut le même numéro de code, ou si le DVD porte l'indication "ALL". Confirmez le numéro de code de zone pour ce lecteur avant de choisir les disques. Le numéro de code pour ce lecteur enregistreur est indiqué à l'arrière de l'appareil.



### Lecture d'un CD-R et CD-RW

Ce lecteur enregistreur peut lire des disques audio CD-DA (audio numérique) et au format audio CD-R et CD-RW et CD vidéo qui ont été finalisés à la fin de l'enregistrement. Il est possible qu'il ne puisse pas lire certains CD-R ou CD-RW en raison des conditions d'enregistrement.

### Remarque

- Le fabricant de ce matériel peut ordonner la manière dont ces disques doivent être lus. Ceci signifie que vous ne pouvez peut-être pas commander la lecture d'un disque au moyen des opérations de fonctionnement décrites dans ce manuel d'emploi. Lisez attentivement les instructions relatives au disque.

## Disques incompatibles avec ce lecteur

- Les DVD-Vidéo avec un numéro de code de zone différent du numéro de code de ce lecteur enregistreur ou "All"
- Certains DVD-R
- DVD-RAM (2,6 GB/5,2 GB)
- DVD-ROM
- DVD-RW
- DVD-Audio
- +RW
- CD-ROM
- CDV
- CD-G
- CVD
- SVCD
- SACD
- MV-Disque
- PD
- CD Photo
- Disque Vidéo Divx, etc.
- La lecture de CD Vidéo non standard et CD Vidéo Super n'est pas garantie.

### DVD-R

**Vous pouvez lire les DVD-R sur les lecteurs DVD compatibles en les finalisant [le procédé qui permet aux enregistrements sur DVD-R d'être lus sur lecteurs DVD compatibles, (page 42)] sur ce lecteur enregistreur, en les transformant en DVD Vidéo.**

#### ■ Avant la finalisation

Vous pouvez enregistrer sur l'espace disponible du disque et effectuer des montages tels que tirer les disques et les programmes et annuler les programmes.

Vous ne pouvez pas enregistrer ou éditer des DVD-R avec ce lecteur enregistreur si ces derniers ont été enregistrés à partir d'autres appareils, qu'ils soient finalisés ou non.

Vous ne pouvez pas enregistrer sur les parties qui ont été déjà enregistrées.

L'annulation de programmes ne fera pas augmenter le temps disponible sur le disque.

#### ■ Après la finalisation

L'image et le son sont enregistrés en fonction des spécifications du DVD Vidéo, et votre DVD Vidéo très personnel est créé.

- Les titres que vous avez entrés avec cet appareil apparaissent sous forme de menus.
- Les enregistrements de plus de 5 minutes sont divisés en chapitres de 5 minutes.
- Ces DVD-R ne peuvent plus être enregistrés ou édités.
- Ces DVD-R peuvent être lus sur d'autres lecteurs DVD mais sans aucune garantie.

Il se peut que la lecture ne soit pas possible en fonction du lecteur que vous utilisez, le DVD-R, ou la condition de l'enregistrement. Utilisez cet appareil pour lire le disque si le lecteur ne peut pas le lire.

Visitez la page d'accueil de Panasonic pour de plus amples informations sur les DVD.  
<http://www.matsushita-europe.com/> (Pour Europe Continentale)  
[http://www.panasonic.com.au/dvd\\_rec](http://www.panasonic.com.au/dvd_rec) (Pour Australie)

### Pour votre information

- Il faut environ 30 secondes au lecteur enregistreur pour compléter les informations sur la gestion de l'enregistrement après la fin de l'enregistrement.
- Pour enregistrer sur DVD-R, ce lecteur enregistreur optimise le disque pour chaque enregistrement. L'optimisation est effectuée dès que vous commencez l'enregistrement après avoir inséré le disque ou mis le lecteur sous tension. L'enregistrement peut ne plus être possible après que le disque ait été optimisé plus de 50 fois.
- Les 30 premières secondes d'un programme peuvent ne pas être enregistrées si vous effectuez successivement des enregistrements programmés.
- L'image est enregistrée en format 4:3 indépendamment du signal d'entrée de l'image. Utilisez les modes écran du téléviseur pour changer la taille de l'écran pour la lecture.
- Certaines transmissions émettent des signaux qui peuvent vous permettre d'en faire une copie mais vous ne pouvez pas enregistrer ces transmissions avec des DVD-R. Utilisez DVD-RAM pour enregistrer ce type de transmission.
- Dans certains cas, la lecture n'est pas possible en raison des conditions d'enregistrement.
- Nous vous conseillons l'utilisation de DVD-R fabriqués par Panasonic car ils ont été testés et jugés compatibles avec ce lecteur enregistreur.
- Vous ne pouvez pas changer le type d'audio si un DVD-R se trouve à l'intérieur de l'appareil. Sélectionnez le type d'audio (M1 ou M2) avant de procéder à l'enregistrement en allant sur "Sélection Audio Bilingue" dans le menu "Audio".
- Lorsque la programmation est effacée d'un DVD-R, cet espace ne devient pas disponible. Une fois que la zone sur un DVD-R est enregistrée, cette zone n'est plus disponible pour l'enregistrement, si l'enregistrement est effacé ou non.

## Logos de format audio



### Dolby Digital (pages 68 et 84)

Ce lecteur enregistreur peut lire le Dolby Digital en stéréo (2 canaux). Raccordez un amplificateur équipé d'un décodeur incorporé Dolby Digital pour pouvoir jouir de l'effet surround.



### Surround numérique DTS (DTS Digital Surround) (pages 68 et 84)

Connectez ce lecteur enregistreur à l'équipement muni d'un décodeur DTS pour jouir des DVD de cette marque.

## Quel type de disques et Type de Programme (sur HDD) peuvent être lus sur quel téléviseur

Lorsque vous utilisez des disques PAL ou NTSC ou lisez un programme enregistré sur HDD en utilisant les standards PAL ou NTSC, reportez-vous au tableau suivant.

Type de téléviseur	Disque/Programmes enregistrés sur HDD	Oui/Non
Téléviseur multistandard	PAL	Oui
	NTSC	Oui
NTSC TV	PAL	Non
	NTSC	Oui*1
TV PAL	PAL	Oui
	NTSC	Oui*2(PAL60)

\*1 Si vous sélectionnez "NTSC" dans "Système TV" (page 75), l'image peut être plus nette.

\*2 Si votre téléviseur n'est pas équipé pour supporter les signaux PAL 525/60, l'image n'apparaîtra pas correctement.

• Pendant la lecture d'un programme enregistré sur le HDD, assurez-vous que le réglage du "Système TV" est correspondant au système de codage que vous avez utilisé i.e. pour les enregistrements PAL régler "Système TV" sur "PAL", pour les enregistrements NTSC le régler sur "NTSC" (page 75).

## Disques et accessoires

### • DVD-RAM

Vous pouvez également enregistrer des signaux permettant d'effectuer une copie sur les disques suivants.

9,4-GB, double-face, type 4 cartouches:

LM-AD240E

4,7-GB, une face, type 2 cartouches:

LM-AB120E

(groupe de 3, LM-AB120E3)

4,7-GB, une face, sans cartouche:

LM-AF120E

(groupe de 3, LM-AF120E3)

### • DVD-R

4,7-GB, une face, sans cartouche:

LM-RF120E

### • Nettoyant Disque DVD-RAM/PD:

LF-K200DCA1

### • Nettoyant lentille DVD-RAM/PD:

LF-K123LCA1

## Carte PC (JPEG)

### La carte PC pour l'affichage et l'enregistrement

#### Carte de mémoire disponible dans cet appareil

- Carte Mémoire SD (SD Memory Card)\*
- Carte Multimédia (MultimediaCard)\*
- Compact Flash\*
- Smart Media\*
- Memory Stick\*
- Carte PC Flash ATA (ATA Flash PC card)

\* Il est nécessaire d'utiliser un adaptateur de Carte PC compatible avec les standards de Carte PC.

- **Compatible avec:** FAT 12 ou FAT 16
- Cet appareil est compatible avec cartes PC de Type 2. Ne pas insérer d'autres types de cartes PC.
- Cet appareil n'est pas compatible avec carte de type disque dur (Microdrives etc).
- Utiliser cette unité pour formater un Carte PC pendant l'utilisation pour la première fois (page 66). Remarque que la Carte PC ne peut pas être utilisée sur une autre équipement une fois formatée sur cet appareil.
- Ce lecteur opère selon le Format Ordre Impression Numérique (DPOF, page 65). (seulement carte PC)
- Utiliser seulement les cartes de mémoire conseillées en haut.

#### ■ A propos de la protection d'écriture

Pour les cartes qui sont fournies d'un interrupteur de protection d'écriture, si l'interrupteur est activé, il n'est pas possible d'écrire, effacer ou formater la carte.

#### ■ L'indicateur de carte (CARD) sur l'afficheur



(1) Indicateur de carte

**Pour prévenir les dommages sur la mémoire de la carte, insérer et retirer la carte PC après avoir éteint l'appareil.** L'indicateur (CARD) dans cet afficheur clignote pendant la lecture et l'écriture de données sur la carte. Ne coupez pas l'alimentation ou ne retirez pas la carte à ce moment. Cela pourrait provoquer un défaut de fonctionnement du lecteur ou le contenu de la carte pourrait s'abîmer.

## Images fixes (JPEG)

### Images fixes (JPEG) qui peuvent être affichées/enregistrées

- Cet appareil est compatible avec les fichiers d'image fixe (JPEG) basés sur DCF<sup>\*1</sup>, enregistrés en utilisant une caméra numérique.
- <sup>\*1</sup> Design rule for Camera File system (Règles de Dessin pour Systèmes Fichier de Caméra): standard unifié établi par Japan Electronics and Information Technology Industries Association (JEITA).
- Cette unité affiche seulement images fixes selon les standards DCF et images fixes JPEG. Elle ne peut pas afficher images en mouvement, MOTION JPEG et d'autres types de format, images fixes différentes de JPEG (i.e. TIFF) ou lire de sons associés.
- **Définition de l'image:**  
Compatible dans la gamme 320 x 240 – 6144 x 4096 (sous-échantillonnage est 4:2:2 ou 4:2:0)
- Ce lecteur peut prendre en charge un maximum de **300 dossiers** (y compris dossiers supérieurs) et **3.000 fichiers**. Fichiers et dossiers au-dessus du nombre maximum ne peuvent pas être affichés, copiés ou effacés.

#### Remarque

- Lorsque il y a beaucoup de dossiers ou fichiers il faut beaucoup de temps pour les lire, copier ou effacer.
- Les titres de dossiers entrés sur un équipement différent ne s'affichent pas correctement.
- Lorsque on enregistre des images fixes sur le HDD, Il est conseillé de les copier aussi sur la carte PC ou sur la DVD-RAM. (page 62).

### Dossiers qui peuvent être affichés/enregistrés

Images fixes (marquées par nom fichier: xxxxxxxx.JPG) enregistrées dans les dossiers (  ) comme montré en bas peuvent être affichées/enregistrées.

Dossiers (y compris les image fixes dans ces dossiers) en sous le dossier compatible ne peut pas être affiché ou enregistré.

 :Dossier valable<sup>\*2</sup>

 :Dossiers niveau supérieur

\* \*: Numéros

xx: Lettres

#### <sup>\*2</sup> Dossier valable:

Ce terme indique un dossier qui est reconnu par cet appareil et qui contient images fixes que l'appareil est capable d'afficher.

- Dossiers créés sur un ordinateur ne peuvent pas être reconnus par cet unité. Si on utilise un dossier produit par l'ordinateur, se reporter à la structure de dossiers donnée ci-dessous.

#### Carte PC (Structure dossier)

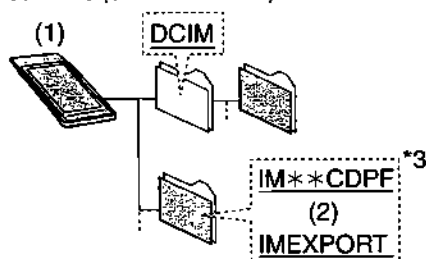

(1) Carte PC  
(2) ou

#### DVD-RAM (Structure dossier)

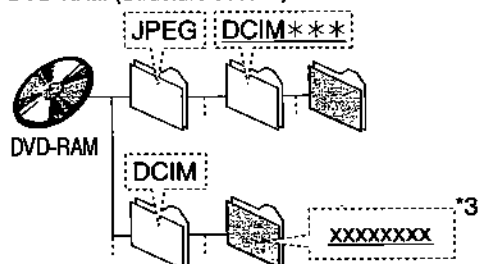

#### Remarque

- Vous pouvez sélectionner chaque dossier souligné pour l'affichage (page 60).
- La copie ne peut pas être effectuée sur dossiers (<sup>\*3</sup>) effectué sur un autre équipement (page 62).
- Le dossier ne peut pas être affiché si les numéros sont tous "0" (ex, DCIM 000 etc).
- Cet appareil peut ne pas pouvoir afficher les noms de certains dossiers créés sur l'ordinateur.

## Raccordement et Réglage

**Veillez tout d'abord débrancher les cordons d'alimentation CA de tous les appareils que vous allez connecter à l'appareil avant de brancher et de débrancher les câbles.**

Si vous raccordez votre lecteur enregistreur à un téléviseur avec [Q Link]<sup>\*1</sup>, suivez les étapes suivantes. (Pour Europe Continentale)  
Commencez également ici si vous possédez un téléviseur avec [DATA LOGIC]<sup>\*2</sup>, [Easy Link]<sup>\*3</sup>, [Megalogic]<sup>\*4</sup> ou [SMARTLINK]<sup>\*5</sup> et prise péritel à 21 broches.

Pour de plus amples détails, reportez-vous également au mode d'emploi de votre téléviseur.

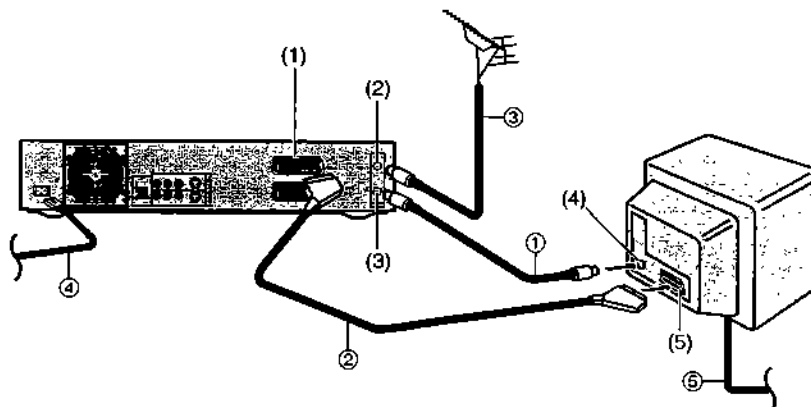

### ■ Connectez en suivant les opérations suivantes

- ① Câble Coaxial RF (fourni)
- ② Câble Péritel à 21 broches (non fourni)
- ③ Câble de l'antenne (non fourni)
- ④ Cordons d'alimentation secteur (fourni)
- ⑤ Cordons d'alimentation secteur (non fourni)

### Prises

- (1) Prise Péritel AV1 à 21 broches
- (2) Prise d'entrée de l'antenne
- (3) Prise de sortie de l'antenne
- (4) Prise d'entrée de l'antenne
- (5) Prise Péritel à 21 broches

### Suggestions:

● Q Link offre une gamme de fonctions pratiques. Par exemple, le téléchargement des positions de réglages de toutes les chaînes de télévision disponibles dans la mémoire de votre lecteur/enregistreur si vous raccordez l'appareil à votre téléviseur au moyen d'un câble Péritel à 21 broches (non fourni). Des caractéristiques similaires à Q Link ont des noms différents et peuvent ne pas fonctionner de la même manière.

\*1 [Q Link] est une marque de commerce déposée de Panasonic.

\*2 [DATA LOGIC] est une marque de commerce déposée de Metz.

\*3 [Easy Link] est une marque de commerce déposée de Philips.

\*4 [Megalogic] est une marque de commerce déposée de Grundig.

\*5 [SMARTLINK] est une marque de commerce déposée de Sony.

Pour de plus amples détails, reportez-vous au manuel d'emploi de votre téléviseur ou consultez votre revendeur.

● Il est peu probable pour la plupart des câbles Péritel à 21 broches disponibles en magasin que toutes les 21 broches réunies dans une prise unique sur un câble Péritel à 21 broches soient connectées aux broches correspondantes de l'autre extrémité du câble.

## Préréglez le téléchargement (En réglant simultanément ce lecteur enregistreur à un nouveau téléviseur)

Placez d'abord le lecteur enregistreur en position de veille (standby).

### Réglez sur le téléviseur.

- Le téléviseur commence à chercher toutes les stations disponibles et règle l'horloge.
- Lorsque le téléviseur termine son propre réglage automatique, le lecteur enregistreur se met en fonction et commence à télécharger les données de réglage à partir du téléviseur (s'il a [Q Link] ou [DATA LOGIC]).



- Si votre téléviseur possède [Easy Link], [Megalogic] ou [SMARTLINK], le menu de réglage du Pays apparaît sur le téléviseur. Utilisez la manette de [▲, ▼, ◀, ▶] (10) pour sélectionner le pays et appuyez sur [ENTER] (10).



- Le téléchargement commence.
- Le téléchargement est terminé lorsque vous l'image du téléviseur apparaît.

### Remarque:

- Si vous allumez ce lecteur enregistreur avant d'allumer le téléviseur, il est possible que le téléchargement ne se déroule pas correctement. Si cela se produit, procédez aux opérations suivantes.
  - Attendez jusqu'à ce que le réglage automatique soit terminé à la fois sur le téléviseur et sur ce lecteur enregistreur.
  - Appuyez sur [FUNCTIONS] (11) pour afficher la fenêtre FUNCTIONS et utilisez [▲, ▼, ◀, ▶] (10) pour sélectionner "SETUP" et puis appuyez sur [ENTER] (10) pour afficher le menu SETUP sur le téléviseur.
  - Utilisez [▲, ▼, ◀, ▶] (10) pour sélectionner "Régl. canaux" et ensuite "Transfert Réglage TV".
  - Appuyez sur [ENTER] (10) et sélectionnez "Oui". Le téléchargement commence.
    - Le téléchargement est terminé lorsque vous l'image du téléviseur apparaît.

### Suggestions:

- Si vous possédez un téléviseur de marque Panasonic, le début du téléchargement s'affichera automatiquement "Transfert Réglage TV". Cependant, si vous possédez un téléviseur de marque différente, il se peut que "Transfert Réglage TV" n'apparaisse pas. Sélectionnez l'entrée AV de votre téléviseur pour visualiser "Transfert Réglage TV".
- Si vous sélectionnez "Schweiz", "Suisse", ou "Svizzera" du menu de réglage du Pays, un autre menu apparaît pour vous permettre de positionner "Power Save" sur "Marche". Avec ce réglage, la consommation d'énergie de l'appareil est réduite lorsque celui-ci est en mode de veille. Pour allumer le lecteur enregistreur, maintenez enfoncée la touche [⏻/⏺] du lecteur enregistreur principal. Ceci ne fonctionnera pas à partir de la télécommande.

## Préréglez le téléchargement (Pour installer ce lecteur avec un téléviseur en marche)

- Réglez sur le téléviseur.
- Sélectionnez l'entrée AV sur votre téléviseur.
- Appuyez sur [DVD, ⏻] (11) pour allumer le lecteur/enregistreur.

- Le téléchargement des données de réglage commence (si votre téléviseur possède [Q Link] ou [DATA LOGIC]).



- Si votre téléviseur possède [Easy Link], [Megalogic] ou [SMARTLINK], le menu de réglage du Pays apparaît sur le téléviseur. Utilisez [▲, ▼, ◀, ▶] (10) pour sélectionner le pays et appuyez sur [ENTER] (10).



- Le téléchargement commence.
- Le téléchargement est terminé lorsque vous l'image du téléviseur apparaît.

### Suggestion:

- Si vous sélectionnez "Schweiz", "Suisse", ou "Svizzera" du menu de réglage du Pays, un autre menu apparaît pour vous permettre de positionner "Power Save" sur "Marche". Avec ce réglage, la consommation d'énergie de l'appareil est réduite lorsque celui-ci est en mode de veille. Pour allumer le lecteur enregistreur, maintenez enfoncée la touche [⏻/⏺] du lecteur enregistreur principal. Ceci ne fonctionnera pas à partir de la télécommande.

Utilisez un câble Péritel à 21 broches ou un câble Audio/Vidéo (câble S-Vidéo).

Suivez les opérations suivantes si vous connectez votre lecteur enregistreur à un téléviseur utilisant un câble coaxial RF et une prise Péritel à 21 broches. (Connexion AV)

Un câble coaxial RF doit toutefois être connecté pour pouvoir regarder la télévision même si une prise Péritel à 21 broches est utilisée pour connecter le lecteur enregistreur au téléviseur.

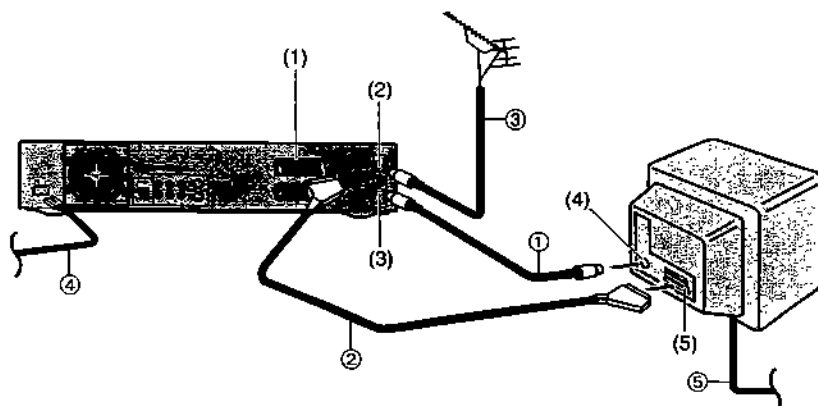

**Connectez en suivant les opérations suivantes**

- ① Câble Coaxial RF (fourni)
- ② Câble Péritel à 21 broches (non fourni)
- ③ Câble de l'antenne (non fourni)
- ④ Cordons d'alimentation secteur (fourni)
- ⑤ Cordons d'alimentation secteur (non fourni)

**Prises**

- (1) Prise Péritel AV1 à 21 broches
- (2) Prise d'entrée de l'antenne
- (3) Prise de sortie de l'antenne
- (4) Prise d'entrée de l'antenne
- (5) Prise Péritel à 21 broches

Suivez les opérations suivantes si vous connectez votre lecteur enregistreur à un téléviseur qui utilise un câble S-Vidéo. (Raccordement S-Vidéo)

Un câble coaxial RF Coaxial doit être connecté pour regarder la télévision.

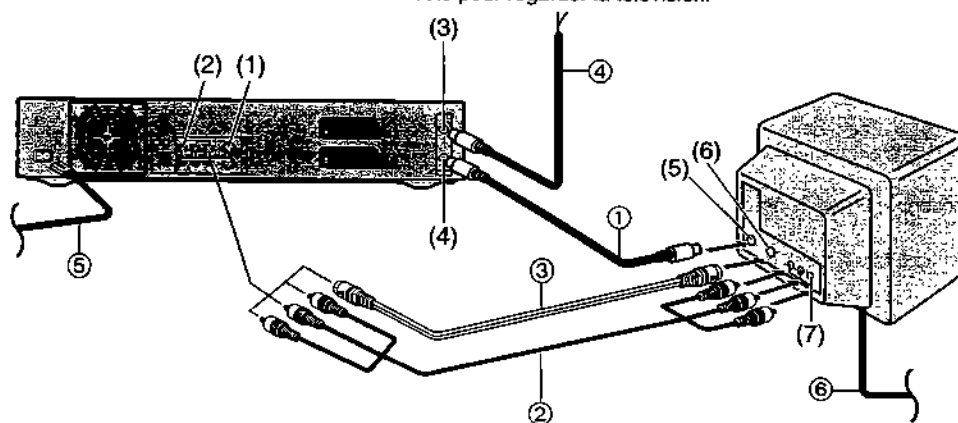

**Connectez en suivant les opérations suivantes**

- ① Câble Coaxial RF (fourni)
- ② Câble Audio/Vidéo (fourni)
- ③ Câble S-Video (non fourni)
- ④ Câble de l'antenne (non fourni)
- ⑤ Cordons d'alimentation secteur (fourni)
- ⑥ Cordons d'alimentation secteur (non fourni)

**Prises**

- (1) Prise de sortie S-Vidéo
- (2) Prises de sortie Audio/Vidéo
- (3) Prise d'entrée de l'antenne
- (4) Prise de sortie de l'antenne
- (5) Prise d'entrée de l'antenne
- (6) Prise d'entrée S-Vidéo
- (7) Prise d'entrée Audio/Vidéo



## Réglage Automatique

Le réglage automatique recherche automatiquement toutes les stations disponibles et règle l'heure et la date de l'horloge du lecteur enregistreur.

### 1 Appuyez sur [DVD, ⏻] **1** pour allumer le lecteur/enregistreur.

- Le menu du réglage Pays apparaît sur le téléviseur.



### 2 Utilisez [▲, ▼, ◀, ▶] **10** pour sélectionner le Pays.

### 3 Appuyez sur [ENTER] **10**.

- Le réglage automatique commence. Il dure environ 5 minutes.
- Le réglage automatique est terminé lorsque l'image du téléviseur apparaît.



*Pour annuler le Réglage Auto avant qu'il se termine*

Appuyez sur [RETURN] **23**.

*Si le menu de réglage de l'horloge apparaît lorsque le réglage Auto est terminé*

- Utilisez [▲, ▼, ◀, ▶] **10** pour régler correctement l'heure et la date.
- Appuyez sur [ENTER] **10** pour terminer le réglage.

*Pour confirmer que les stations ont été correctement sintonisées*

Voir page 79.

*Quand aucune station n'a été réglée, confirmez tous les raccordements et recommencez le réglage Automatique*

Voir page 80.

*Lorsque les noms des chaînes ou les numéros de canaux n'ont pas été réglés correctement*

Voir page 79.

#### Suggestion:

- Si vous sélectionnez "Schweiz", "Suisse", ou "Svizzera" du menu de réglage du Pays, un autre menu apparaît pour vous permettre de positionner "Power Save" sur "Marche". Avec ce réglage, la consommation d'énergie de l'appareil est réduite lorsque celui-ci est en mode de veille. Pour allumer le lecteur enregistreur, maintenez enfoncée la touche [⏻/I] du lecteur enregistreur principal. Ceci ne fonctionnera pas à partir de la télécommande.

Le format pré-réglé en usine est de 4:3 pour un téléviseur standard. Vous n'avez pas besoin de changer ce réglage si vous possédez un téléviseur de format 4:3.

#### Préparatifs

- Allumez le téléviseur et sélectionnez l'entrée vidéo appropriée pour faire correspondre les raccordements à ce lecteur enregistreur.
- Réglez [DVD, TV] **15** sur "DVD".

### 1 Appuyez sur [DVD, ⏻] **1** pour allumer l'appareil.

### 2 Appuyez sur [FUNCTIONS] **11** pour afficher la fenêtre FUNCTIONS.

### 3 Utilisez [▲, ▼, ◀, ▶] **10** pour sélectionner "SETUP" et appuyez sur [ENTER] **10**.

Ecran affiché lorsque on sélectionne un élément HDD (page 18) (exemple):



### 4 Utilisez [▲, ▼] **10** pour sélectionner "Connexion sat." appuyez sur [◀] ou [▶] **10**.

### 5 Utilisez [▲, ▼] **10** pour sélectionner "Aspect TV" (format du téléviseur) et appuyez sur [ENTER] **10**.

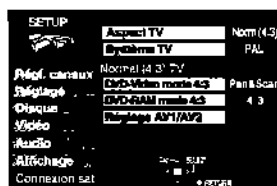

### 6 Utilisez [▲, ▼] **10** pour sélectionner le format du téléviseur et appuyez sur [ENTER] **10**.



- 4:3 (réglage d'usine)
- 16:9

**■ Pour revenir à l'écran précédent**  
Appuyez sur [RETURN] **23**.

#### Pour votre information

En dépit de l' "Aspect TV", d'autres réglages altèrent la manière dont l'image apparaît sur votre téléviseur. Vérifiez ce qui suit si l'image n'apparaît pas correctement sur votre téléviseur.

- "Connexion sat." — "DVD-RAM mode 4:3" ou "DVD-Video mode 4:3" (page 75).
- Le réglage de l'image sur le disque. La manière dont apparaît l'image est souvent spécifiée par le disque lui-même.
- Les réglages de l'image sur votre téléviseur.

## Sélection entre lecteurs HDD et DVD

Cet appareil utilise un élément HDD et un élément DVD.

Sélectionner l'unité (HDD/DVD) qu'on désire utiliser – vous pouvez effectuer enregistrements et lectures sur l'unité sélectionnée.

Le voyant du mode HDD/DVD (47) (48) sur le panneau frontal de l'appareil clignote lorsque vous sélectionnez une élément. Le voyant allumé indique l'unité de lecture actuellement sélectionnée.

### Pour utiliser le HDD:

Appuyez sur [HDD] (6).

- Le voyant du mode HDD (47) sur le panneau frontal de l'appareil s'allume (vert).

### Pour utiliser le DVD:

Appuyez sur [DVD] (6).

- Le voyant du mode DVD (48) sur le panneau frontal de l'appareil s'allume (vert).

### Pour votre information

- Il est possible de visionner la lecture d'une unité pendant l'enregistrement d'une autre unité (éditer n'est pas possible).
- Pendant la commutation des unités, les fonctions (lecture, enregistrement ou pause etc.) peuvent opérer selon l'unité actuellement sélectionnée. Par exemple, si vous êtes en train d'enregistrer en utilisant le DVD et de lire en utilisant le HDD, en appuyant sur [■] (7) la lecture à l'aide du HDD s'arrête. Pour arrêter l'enregistrement sur DVD, d'abord sélectionner l'unité DVD avant d'appuyer sur [■] (7).
- La lecture ne peut pas être effectuée par les deux unités HDD et DVD simultanément.  
Si vous sélectionnez un autre lecteur, la lecture (s'elle est en cours) est arrêtée.
- Si vous utilisez une vidéo DVD, lorsque vous sélectionnez un autre élément, le contenu de l'écran du menu retourne aux valeurs pré réglées.
- Il n'est pas possible d'enregistrer un programme sur HDD et DVD au même temps.
- Lorsque l'élément HDD est sélectionné et il est en train de lire un disque après l'ouverture/ fermeture du tiroir du disque, le voyant du mode DVD (48) clignote.  
Il n'est pas possible de changer la sélection entre les éléments HDD/DVD pendant la lecture d'un disque.

## Lecture disques/programmes enregistrés sur HDD

HDD RAM DVD-R DVD-V CD VCD

### A propos du HDD (Lecteur Disque Dur)

Lorsque vous utilisez cet appareil pour la première fois, aucun donné n'est enregistré sur le HDD. Vous devez enregistrer un programme etc sur le HDD avant de pouvoir jouir de la lecture.

### Préparatifs

Réglez [DVD, TV] (15) sur "DVD".

- Appuyez sur [DVD, ⏪] (1) pour mettre le lecteur enregistreur en marche.
- Appuyez sur [HDD] ou [DVD] (6) pour sélectionner l'unité.
  - Le voyant du mode HDD/DVD (47) (48) sur le panneau frontal de l'appareil s'allume. Le voyant allumé indique l'unité de lecture actuellement sélectionnée.
- Lorsque le mode DVD est sélectionné sur:  
Appuyez sur [▲, OPEN/CLOSE] (43) pour ouvrir le tiroir et insérez un disque.

- Lorsque l'élément HDD est sélectionné et il est en train de lire un disque après l'ouverture/ fermeture du tiroir du disque, le voyant du mode DVD (48) clignote.

### ex.:DVD-RAM

- Flèche pointant vers l'intérieur.

- Alignez correctement.

- Insérer le disque avec étiquette et flèche sur le dessus. (avec les

disques double face, posez le disque de telle sorte que l'étiquette figurant sur le côté que vous désirez lire se trouve sur le dessus.)

- Insérez à l'intérieur des guides du tiroir.

- N'insérez qu'un seul disque à la fois.

- Appuyez sur [▶] (21).

- Le tiroir du disque se ferme et la lecture commence.

(Il faut un peu de temps pour que le lecteur enregistreur puisse lire le disque avant de commencer la lecture.)

- Si la fonction de reprise de lecture (page 20) n'est pas active, la lecture commence du programme enregistré le plus récemment.

- Si vous insérez un DVD-RAM avec l'onglet de protection contre l'écriture placé sur "PROTECT" (page 87) et appuyez sur [▲, OPEN/CLOSE] (43), la lecture démarre automatiquement.

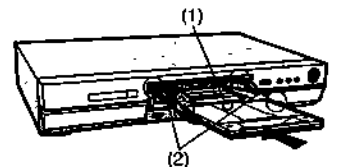

### ■ Pour arrêter la lecture

Appuyez sur [■] (7). (page 20, La lecture reprend là où vous l'aviez arrêtée).

- Il est possible qu'un écran identique à celui qui est illustré apparaisse lorsque vous interrompez la lecture. Appuyez à nouveau sur [■] (7) et il est alors possible d'utiliser le tuner de l'appareil pour regarder la télévision.  
Cet écran est également visualisé pendant la lecture des CD.



### ■ Pour arrêter momentanément la lecture

Appuyez sur [II] (E).

Appuyez à nouveau pour reprendre la lecture.

## ■ Avec disques de type sans cartouche

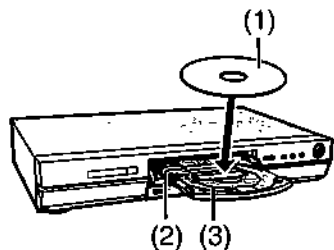

- (1) Insérez le disque avec l'étiquette au-dessus. (Avec les disques double face, posez le disque de telle sorte que l'étiquette figurant sur le côté que vous désirez lire se trouve sur le dessus.)
- (2) Guide pour 5" disque (12 cm)
- (3) Guide pour 3" disque (8 cm)

### Quand un écran de menu apparaît sur le téléviseur

**DVD-V** **VCD**

Actionnez les menus en procédant comme suit. Les opérations courantes dépendent du disque.

Appuyez sur les touches numériques **4** pour sélectionner un objet ou déplacer [**▲**, **▼**, **◀**, **▶**] **10** pour sélectionner un objet et appuyez sur **[ENTER]** **10**.

- Vous pouvez retourner aux menus après avoir commencé la lecture en appuyant sur **[TOP MENU]** **9** ou **[MENU]** **22** (DVD-Vidéo), ou **[RETURN]** **23** (Vidéo CD).

### Remarque

- Pendant la lecture d'un programme enregistré sur le HDD, assurez-vous que le réglage du "Système TV" est correspondant au système de codage que vous avez utilisé i.e. pour les enregistrements PAL régler "Système TV" sur "PAL", pour les enregistrements NTSC le régler sur "NTSC" (page 75).
- Durant l'affichage du menu, le disque continue de tourner, même après que vous avez fini la lecture d'un titre. Appuyez sur **[■]** **7** afin de préserver le moteur du lecteur enregistreur et l'écran de votre téléviseur.
- Il se peut que les DVD-Vidéo soient lus avec un volume inférieur par rapport à celui d'autres disques ou d'émissions télévisées. Si vous augmentez le volume sur le téléviseur ou sur l'amplificateur, veillez à le réduire quand vous passez sur d'autres sources ou retournez au téléviseur, afin de ne pas provoquer de hausse brutale du son.

### Pour votre information

- Si "⊙" apparaît sur le téléviseur  
L'opération n'est pas autorisée par le lecteur enregistreur ou par le disque.
- Si un disque est chargé, le lecteur enregistreur se mettra en marche et la lecture commencera lorsque vous appuierez sur **[▶]** **21**.
- Si vous lisez un disque qui comprend des parties sans image, l'unité peut afficher l'image du disque que vous avez lue précédemment.
- **HDD** **RAM** **DVD-R**  
La lecture commence à partir de l'enregistrement le plus récent. Si ce programme est extrêmement court, la lecture commence à partir de l'enregistrement le plus récent qui suit. Utilisez "Lec. dès début" dans la fenêtre FONCTIONS (page 30) pour commencer la lecture à partir du programme le plus ancien sur le disque (programme 1).

## Effacer un programme qui est en cours de lecture

**HDD** **RAM** **DVD-R**

### 1 Pendant la lecture

Appuyez sur **[ERASE]** **30**.

- Un message de confirmation sera affiché.



### 2 Utilisez [**◀**] **10** pour sélectionner "Effacer" et appuyez sur **[ENTER]** **10**.

- Sélectionnez "Annuler" et appuyez sur **[ENTER]** **10**, ou appuyez sur **[RETURN]** **23** pour annuler.

### Pour votre information

- Il n'est pas possible d'effacer un programme que vous êtes en train d'enregistrer et de lire simultanément (page 29).
- Il n'est pas possible d'effacer un programme qui est en cours d'enregistrement.

## Reprendre la lecture à l'endroit où vous l'avez arrêtée (Fonction Reprise Lecture)

HDD RAM DVD-R DVD-V CD VCD

### 1 Pendant la lecture

Appuyez sur [■] 7.

- Le lecteur enregistreur se rappelle de la position.

### 2 Appuyez sur [▶] 21.

- La lecture commence à partir de l'endroit où vous l'avez arrêtée.



### Pour annuler la fonction de reprise de lecture

Appuyez sur [■] 7 lorsque l'appareil se rappelle de la position. (La position s'annule également lorsque vous mettez le lecteur enregistreur hors tension.)

### Pour commencer la lecture à partir d'une position mémorisée après avoir mis l'appareil hors tension

Appuyez sur [POSITION MEMORY] 36 pendant la lecture. (Le message "Position Mémorisée" apparaît sur le téléviseur.)

À présent, lorsque vous appuyez sur [▶] 21 après avoir passé le lecteur enregistreur en mode de veille et reprise, la lecture commence à partir de la position mémorisée.

### Pour votre information

DVD-R DVD-V CD VCD

- La position mémorisée est annulée lorsque vous appuyez sur [■] 7 ou [POSITION MEMORY] 36 lorsque vous ouvrez le tiroir du disque.

### RAM

- La mémoire de la position est écrite sur le disque et reste intact jusqu'à ce qu'une autre position soit marquée. Vous ne pouvez pas marquer les positions si le disque est protégé contre l'écriture avec DISC INFORMATION (page 39) ou avec l'onglet de protection contre l'écriture (page 87). Relâchez la protection avant de marquer une autre position.
- Si vous appuyez sur [■] 7 avant d'avoir passé le lecteur enregistreur en position de veille après avoir appuyé sur [POSITION MEMORY] 36 pour mémoriser une position, la lecture repartira à partir de la position sur laquelle vous avez appuyé [■] 7 lorsque vous appuyez sur [▶] 21.
- La mémoire de position est effacée si vous changez le système TV couramment sélectionné sur l'unité (page 75).

## RECHERCHE par avance rapide et rembobinage

HDD RAM DVD-R DVD-V CD VCD

### Pendant la lecture

Appuyez sur [◀◀, SLOW/SEARCH] ou [▶▶, SLOW/SEARCH] 20.

[◀◀]: vers l'arrière

[▶▶]: vers l'avant



- Si vous utilisez [◀◀/◀◀] ou [▶▶/▶▶] 50 de cet appareil, maintenez-la enfoncée pendant au moins 1 seconde.
- Il y a 5 vitesses de recherche. Chaque pression de touche augmente la vitesse de recherche.
- La vitesse de recherche est maintenue lorsque vous relâchez la touche.
- Appuyez sur [▶] 21 pour reprendre la lecture.
- Le son est perceptible à la première vitesse (vers l'avant uniquement) lors de la lecture de DVD-RAM, DVD-R, DVD-Vidéo et CD Vidéo. Vous pouvez couper ce son si vous le souhaitez (page 74, "Audio"—"Recherche avec son").
- Le son est imperceptible pendant la lecture suivie et pendant la lecture et enregistrement simultanés.

## Lecture au ralenti

HDD RAM DVD-R DVD-V VCD

### En mode de pause

Appuyez sur [◀◀, SLOW/SEARCH] ou [▶▶, SLOW/SEARCH] 20.

[◀◀]: en arrière (ne fonctionne pas avec les CD vidéo)

[▶▶]: vers l'avant

- Si vous utilisez [◀◀/◀◀] ou [▶▶/▶▶] 50 de cet appareil, maintenez-la enfoncée pendant au moins 1 seconde.
- Il y a cinq vitesses de ralenti. Chaque pression de touche augmente la vitesse de ralenti.
- La vitesse de ralenti est maintenue lorsque vous relâchez la touche.
- Appuyez sur [▶] 21 pour reprendre la lecture.

## Saut de page

HDD | RAM | DVD-R | DVD-V | CD | VCD

Vous pouvez sauter jusqu'au début des plages (page 86) et des chapitres (page 86) et reprendre la lecture à partir de là.

Sur les DVD-RAM et DVD-R, vous pouvez sauter au début d'un programme et commencer la lecture à partir de là.

La section entre le point où l'enregistrement a commencé et le point où il s'est arrêté s'appelle un "programme".

Pendant la lecture ou en mode de pause

Appuyez sur [**◀◀**, SKIP] ou [**▶▶**, SKIP] **32**.

[**◀◀**]: vers l'arrière

[**▶▶**]: vers l'avant

Chaque pression de touche augmente le nombre de sauts.

Pour votre information

- Après le saut, le lecteur/enregistreur retourne à la position précédente, de lecture ou de pause.
- Appuyez sur [**▶**] **21** pour reprendre la lecture si elle était en mode de pause.
- En appuyant sur [**◀◀**] ou [**▶▶**] **32** lorsqu'un menu DVD est visualisé ou lorsque la fonction de commande de lecture sur Vidéo CDs (page 86) fonctionne et vous emmène sur un écran de menu.
- Vous pouvez également marquer les positions pour sauter à la (page 24).

DVD-V | CD | VCD

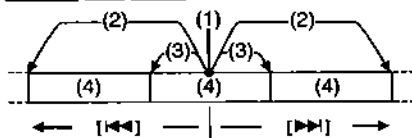

- (1) Position de lecture
- (2) Deux fois
- (3) Une fois
- (4) Chapitre/plage

HDD | RAM | DVD-R

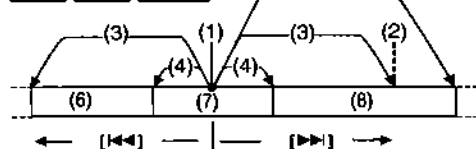

- (1) Position de lecture
- (2) Marqueur
- (3) Deux fois
- (4) Une fois
- (5) Trois fois
- (6) Le programme précédent
- (7) Le programme courant
- (8) Le programme successif

## Commencer la lecture à partir d'un programme sélectionné, d'un titre, d'un chapitre ou d'une piste

HDD | RAM | DVD-R | DVD-V | CD | VCD

Par la télécommande uniquement

Préparatifs

Réglez [DVD, TV] **15** sur "DVD".

Pendant la lecture

Appuyez sur les touches numériques **4** pour sélectionner l'élément. (page 4)

- Ceci fonctionne uniquement à l'arrêt avec certains disques (le signal suivant figure sur le téléviseur).



## Saut manuel

HDD | RAM | DVD-R

Par la télécommande uniquement

A l'aide de cette fonction, vous pouvez facilement sauter les publicités.

Préparatifs

Réglez [DVD, TV] **15** sur "DVD".

Pendant la lecture

Appuyez sur [**MANUAL SKIP**] **34**.

La lecture reprend environ 30 secondes après.

## Sélection d'un laps de temps à sauter—Défilement de l'heure

HDD | RAM | DVD-R

Vous pouvez déterminer une période de temps et puis sauter en appuyant une fois sur la touche.

Préparatifs

Réglez [DVD, TV] **15** sur "DVD".

- 1 Pendant la lecture  
Appuyez sur [**TIME SLIP**] **25**.



- 2 Appuyez sur [**▲**, ▼] **10** pour entrer l'heure et appuyez sur [**ENTER**] **10**.

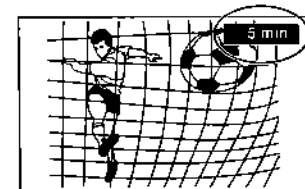

- La lecture saute le temps que vous avez entré.
- Appuyer pour augmenter par unité d'une minute. Appuyez et maintenir enfoncé pour augmenter par unité de 10 minutes.

Remarque

Vous ne pouvez pas utiliser cette fonction lorsque l'écran d'une page du "DIRECT NAVIGATOR" (NAVIGATEUR DIRECT) (page 43) ou d'une page de "PLAY LIST" (LISTE DE LECTURE) (page 48) s'affiche.

## Modifiez l'audio

HDD RAM DVD-V VCD

### Par la télécommande uniquement

Vous pouvez modifier le son qui est reçu ou lu en suivant la procédure suivante.

#### Préparatifs

Réglez [DVD, TV] **15** sur "DVD".

#### Pendant la réception ou la lecture

Appuyez sur [AUDIO] **31** pour sélectionner le type d'audio.

La manière dont le type change dépend du moment où vous appuyez sur la touche.

### ■ Pendant la réception d'un programme télévisé en stéréo

Lorsque vous recevez un programme télévisé en stéréo, bilingue ou par le système sonore NICAM, le type du système sonore diffusé est automatiquement indiqué.

(1) ex.: "STEREO" est sélectionné

**STEREO:** Pendant la réception d'une transmission en STEREO/NICAM.

**M1/M2:** Lors de la réception d'une transmission dual-sound Bilingue/NICAM.

**M1:** Pendant la réception d'une transmission monaurale NICAM.

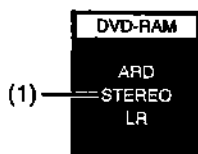

### ■ En cas de lecture d'un programme télévisé enregistré sur HDD/DVD-RAM

S'il s'agit d'un enregistrement d'une transmission stéréophonique

LR→L→R

(2) ex.: Lorsque le DVD-RAM est utilisé et le "LR" est sélectionné



### ■ Pendant la lecture d'un DVD-Vidéo

Vous pouvez changer le numéro du canal audio chaque fois que vous appuyez sur la touche. Ceci vous permet de changer des éléments tels que la langue de la piste de son.

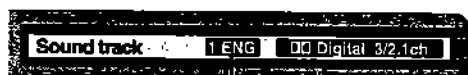

(3)



(4)

(3) ex.: L'anglais est la langue sélectionnée

(4) La langue est réglée sur le Français

### ■ Pendant la lecture d'un CD Vidéo

LR→L→R

(5) ex.: "LR" est sélectionné

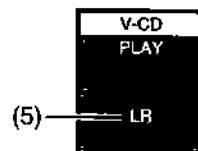

#### Pour votre information

- Vous pouvez aussi utiliser le menu DISPLAY pour changer le type d'audio.
- Vous pouvez changer l'audio pour les images lues avec enregistrement et lecture simultanés et défilement de l'heure (Time Slip).

### ■ Lorsque vous avez raccordé le lecteur enregistreur à un autre équipement au moyen d'un câble optique numérique

Si vous ne pouvez pas changer le type d'audio lorsque vous avez utilisé seulement un câble optique numérique pour la connection, régler "Dolby Digital" sur "PCM" (page 74). Alternativement, vous pouvez raccorder à un amplificateur avec un câble Audio/Vidéo et changez l'entrée sur l'amplificateur pour faire correspondre le raccordement.

### ■ Lorsque vous utilisez des DVD-R pour des disques avec enregistrement LPCM

Vous ne pouvez pas utiliser [AUDIO] **31** ou le menu DISPLAY pour changer le type de son lorsque l'unité DVD est sélectionnée et un DVD-R est dans le tiroir à disque ou lorsque l'enregistrement est réglé sur LPCM.

#### ● Pendant la réception d'une émission télévisée bilingue

Vous pouvez utiliser les menus de réglage (SETUP) pour sélectionner le type d'audio qui est enregistré, que ce soit "M1" ou "M2". "M1" est le réglage par défaut. (page 74, "Audio"—"Selection Audio bilingue")

#### ● Pendant la lecture

Le type d'audio sélectionné est lu. Il est affiché comme "LR".

### ■ Enregistrement du son en utilisant LPCM

Pour obtenir des enregistrements de plus haute qualité en utilisant LPCM, préparez comme suit:

- 1) Sélectionner "LPCM" dans le menu des réglages (SETUP), "Audio"—"Mode audio pour enreg. XP" (page 74).
- 2) Réglez le mode d'enregistrement sur "XP".

#### Remarque

- Les enregistrements de son effectués en utilisant LPCM demandent plus d'informations qu'à l'ordinaire. Par conséquent, la qualité d'image des enregistrements LPCM peut être inférieure à celle des enregistrements effectués en mode XP normal.

## Lecture programme

CD VCD

Vous pouvez sélectionner jusqu'à 100 plages à lire dans l'ordre que vous souhaitez.

### Préparatifs

Réglez [DVD, TV] **15** sur "DVD".

- 1 Appuyez sur [DVD] **6** pour sélectionner l'unité DVD. (page 18)
- 2 Le lecteur enregistreur étant arrêté Appuyez sur [FUNCTIONS] **11**.
- 3 Utilisez [▲, ▼, ◀, ▶] **10** pour sélectionner "PROGRAMME PLAY" et appuyez sur [ENTER] **10**.



- 4 Appuyez sur les touches numériques **4** pour sélectionner la plage.

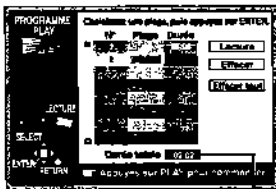

Durée totale du programme

Répétez l'étape 4 pour sélectionner d'autres plages.

• Vous pouvez également utiliser [▲, ▼, ◀, ▶] **10** pour sélectionner les plages.

- 1) Appuyez sur [ENTER] **10**, utilisez ensuite [▲, ▼] **10** pour sélectionner la plage.
  - Sélectionner "ALL" pour entrer tous les plages sur le disque.
- 2) Appuyez sur [ENTER] **10**.

- 5 Appuyez sur [▶] **21**.

• La lecture commence dans la séquence programmée.

### ■ Pour se déplacer vers la page précédemment ou successivement visualisée

Appuyer sur [◀◀] or [▶▶] **20** pendant que les sections "N°." et "Plage" sont mises en évidence.

### ■ Pour annuler les plages programmées une par une

- 1) Utilisez [▲, ▼] **10** pour sélectionner la plage que vous souhaitez annuler.
- 2) Appuyez sur [CANCEL] **5**.  
Alternativement, utilisez [▲, ▼, ◀, ▶] **10** pour sélectionner "Effacer" et appuyez sur [ENTER] **10**.

### ■ Pour annuler tout le programme

Utilisez [▲, ▼, ◀, ▶] **10** pour sélectionner "Effacer tout" et appuyez sur [ENTER] **10**.

Les informations sur la lecture du programme sont effacées dans les cas suivants:

- Lorsque l'alimentation est coupée
- Lorsque le tiroir est ouvert
- Lorsque vous passez à l'HDD

### ■ Pour sortir du mode programme

- 1) Appuyez sur [■] **7** jusqu'à ce que l'écran de lecture du programme s'affiche.
- 2) Appuyez sur [FUNCTIONS] **11** ou [RETURN] **23**.

## Lecture aléatoire

CD VCD

Le lecteur enregistreur lit les plages d'un disque dans un ordre aléatoire.

### Préparatifs

Réglez [DVD, TV] **15** sur "DVD".

- 1 Appuyez sur [DVD] **6** pour sélectionner l'unité DVD. (page 18)
- 2 Le lecteur enregistreur étant arrêté Appuyez sur [FUNCTIONS] **11**.
- 3 Utilisez [▲, ▼, ◀, ▶] **10** pour sélectionner "RANDOM PLAY" et appuyez sur [ENTER] **10**.



- 4 Appuyez sur [▶] **21**.

### ■ Pour annuler la lecture aléatoire

- 1) Appuyez sur [■] **7** jusqu'à ce que l'écran de lecture aléatoire apparaisse.
- 2) Appuyez sur [FUNCTIONS] **11** ou [RETURN] **23**.

## Marquage de points pour les lire de nouveau—MARKER

HDD | RAM | DVD-R

Vous pouvez marquer jusqu'à 999 points sur un disque pour y revenir plus tard. Ces signets sont directement enregistrés sur HDD/DVD-RAM, mais sont effacés à la mise hors tension du lecteur ou à l'ouverture du tiroir du disque DVD-R.

DVD-V | CD | VCD

Vous pouvez marquer un maximum de 5 points sur un disque pour y retourner plus tard. Tous les signets sont effacés à l'ouverture du tiroir.

### Préparatifs

Réglez [DVD, TV] **15** sur "DVD".

## Marquer directement les positions

Pendant la lecture

Appuyez sur [MARKER] **35**.

- Un signet est ajouté.

## Utiliser les menus DISPLAY pour marquer les positions

### Affichage de l'icône à signet

1 Pendant la lecture

Appuyez sur [DISPLAY] **24**.

ex.: Lorsque le DVD-RAM est utilisé

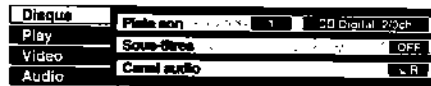

2 Utilisez [▲, ▼] **10** pour sélectionner l'onglet de Play et appuyez sur [▶] **10**.

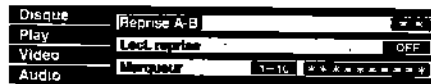

3 Utilisez [▲, ▼] **10** pour sélectionner "Marqueur" et appuyez sur [▶] **10** pour souligner le premier astérisque (\*).

HDD | RAM | DVD-R

DVD-V | CD | VCD



### Marquage des positions

1 Utilisez [◀, ▶] **10** pour sélectionner un astérisque (\*).

2 Appuyez sur [ENTER] **10**.

- Un signet est ajouté.

### Lorsque vous marquez 11 positions et plus

HDD | RAM | DVD-R

1 Utilisez [◀, ▶] **10** pour surligner "1-10".

2 Utilisez [▲, ▼] **10** pour sélectionner "11-20".

- Vous pouvez sélectionner le groupe de 10 suivant lorsque le groupe actuel est complet.

3 Appuyez sur [▶] **10**.

- Le premier astérisque est souligné.

4 Appuyez sur [ENTER] **10** pour marquer une position.

### Pour lire à partir d'une position marquée

1 Utilisez [◀, ▶] **10** pour sélectionner un numéro de marqueur.

2 Appuyez sur [ENTER] **10**.

- La lecture commence à partir de la position marquée.

## Pour effacer un signet

Utilisez la manette de commande [◀, ▶] **10** pour sélectionner le numéro d'un signet et appuyez sur [CANCEL] **6**.

- Un astérisque remplace le numéro et la position est effacée.

## Pour effacer les menus DISPLAY

Appuyez sur [DISPLAY] **23**.

### Remarque

HDD | RAM

- Cette caractéristique est inopérante si on utilise une liste de lecture.
- Les signets ne peuvent pas être ajoutés ou retirés des disques qui sont protégés (pages 39, 87).
- Si le doublage est effectué en utilisant un mode différent du [Haute vitesse], les signets ne sont pas enregistrés.

HDD | RAM | DVD-R

- Les signets sont classés par ordre temporel. Cela signifie que les numéros des signets peuvent changer lorsque vous ajoutez ou effacez des signets.

DVD-V | CD | VCD

- Cette caractéristique ne fonctionne que si le temps de lecture écoulé du disque est affiché sur l'afficheur du lecteur enregistreur.
- Certains sous-titres enregistrés autour du signet risquent de ne pas apparaître.
- Les signets sont effacés si vous changez le système TV actuellement sélectionné sur l'unité (page 75).



# Enregistrement de programmes télévisés

HDD RAM DVD-R

## Préparatifs

• Réglez [DVD, TV] 15 sur "DVD".

• Enregistrement sur le HDD:

Confirmez que l'espace vide est suffisant pour enregistrer sur le HDD. (page 26)

Enregistrement sur le disque:

Insérez un disque sur lequel on peut enregistrer.

- Vérifiez que le disque peut être enregistré sur (page 10).
- Assurez-vous que l'onglet de protection contre l'écriture ne est pas placé sur "PROTECT" (page 87).
- Assurez-vous que le disque ne est pas protégé contre l'écriture au moyen de INFORMATIONS DISQUE (DISC INFORMATION) (page 39).

1 Appuyez sur [DVD, ] 1 pour mettre le lecteur enregistreur en marche.

2 Appuyez sur [HDD] ou [DVD] 6 Pour sélectionner l'unité d'enregistrement. (page 18)

• Le voyant du mode HDD/DVD 47 48 sur le panneau frontal de l'appareil s'allume. Le voyant allumé indique l'unité de lecture actuellement sélectionnée.

3 Lorsque le mode DVD était sélectionné sur: Appuyez sur [, OPEN/CLOSE] 43 pour ouvrir le tiroir et insérez un disque.

- Insérez un seul disque entre les guides du tiroir.
- Utilisez un disque sur lequel on peut enregistrer et qui a suffisamment d'espace disponible.
- Appuyez sur [, OPEN/CLOSE] 43 pour fermer le tiroir.
- Lorsque l'élément HDD est sélectionné et il est en train de lire un disque après l'ouverture/ fermeture du tiroir du disque, le voyant du mode DVD 48 clignote.
- Lorsque vous utilisez un DVD-RAM pour la première fois avec ce lecteur enregistreur, il faut le formater pour assurer un enregistrement précis (page 41, "Formater"). Assurez-vous que le disque ne contient pas de programmes que vous désirez conserver.

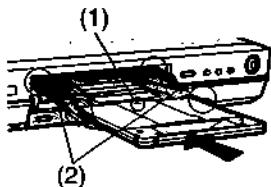

(1) Flèche pointant vers l'intérieur.

(2) Alignez correctement.

• Insérer le disque avec étiquette et flèche sur le dessus. (avec les disques double face, posez le disque de telle sorte que l'étiquette figurant sur le côté que vous désirez enregistrer se trouve sur le dessus)

4 Appuyez sur [, , v] 18 pour sélectionner le canal.  
• Il est également possible d'utiliser les touches numériques 9.

(3)



(3) ex.: Lorsque vous avez sélectionné le canal 4

5 Appuyez sur [REC MODE] 26 pour sélectionner le mode d'enregistrement.

- Sélectionnez "XP", "SP", "LP", ou "EP". (page 26)
- Il est également possible d'effectuer l'enregistrement flexible (FR). (page 27)
- Pour enregistrer le son en utilisant LPCM (possible en mode XP uniquement), réglez "Mode audio pour enreg. XP" sur "LPCM". (page 74)
- Pour vérifier le temps restant: page 26

(4)

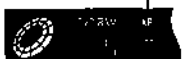

(4) ex.: Lorsque vous avez sélectionné "XP"

6 Appuyez sur [, REC] 16 pour commencer à enregistrer.



• Le voyant enregistrement HDD ou DVD 40 41 sur les voyants des unités principales. La date d'enregistrement etc est mémorisée par le navigateur direct (page 43).



(1) Voyant enregistrement HDD 40

(2) Voyant enregistrement DVD 41

## Pour mettre l'enregistrement en attente

Appuyez sur [, , ] 8.

Appuyez à nouveau pour reprendre l'enregistrement.

• Le voyant d'enregistrement HDD ou DVD 40 41 sur l'unité principale clignote.

## Pour arrêter l'enregistrement

Appuyez sur [, , ] 7.

## Ré-insertion des disques double face

Vous pouvez bénéficier jusqu'à 12 heures d'enregistrement lorsque vous utilisez des disques double face en utilisant le mode "EP".

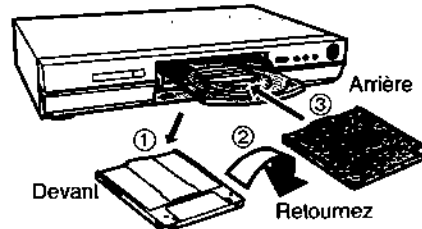

## Fonctions pratiques

- Lecture Suivie—Lecture à partir du début du programme que vous êtes en train d'enregistrer (page 29).
- Enregistrement et lecture simultanés—regarder un programme enregistré en enregistrant un autre (page 29).
- Défilement de l'heure - vérifier les images que vous êtes en train d'enregistrer (page 30).
- Il est possible de visionner la lecture d'une unité pendant l'enregistrement d'une autre unité (éditer n'est pas possible).

**Modos d'enregistrement et autonomie d'enregistrement indicative exprimée en heures**

	HDD (40 GB)	DVD-RAM		DVD-R (4,7 GB)
		Une- face (4,7 GB)	Deux- faces (9,4 GB)	
XP (Haute qualité)	8.5	1	2	1
SP (Normale)	17	2	4	2
LP (Longue durée)	34	4	8	4
EP (Extra longue durée)	52	6	12	6

- **HDD**  
1 programme peut être enregistré en continu pour une durée maximum de 6 heures.
- **FR (Mode d'Enregistrement Flexible)** peut être utilisé pendant l'enregistrement flexible, enregistrement programmé ou doublage.

**Pendant l'enregistrement flexible/l'enregistrement programmé sur le HDD:**

FR règle automatiquement le mode d'enregistrement de façon à adapter le programme exactement à l'espace d'un DVD-RAM/R (4,7 GB) pas encore utilisé.

**Pendant l'enregistrement flexible/l'enregistrement programmé sur le DVD-RAM/R:**

FR compare la durée du programme à enregistrer avec l'espace disponible sur le disque. Sur la base de cela, il sélectionne automatiquement le mode d'enregistrement qui place le programme le plus précisément dans l'espace restant tout en gardant la meilleure qualité d'image. Par exemple, pendant l'enregistrement d'un programme de 90 minutes sur un nouveau disque DVD-RAM, FR sélectionne automatiquement un débit d'enregistrement entre XP et SP.

**Pendant le doublage:**

L'unité règle automatiquement le mode d'enregistrement pendant le doublage de façon à introduire le programme dans l'espace disponible tout en gardant le plus possible la qualité d'image originale.

- Si il y a des images fixes mémorisées sur le disque sélectionné, le temps d'enregistrement peut varier de celui donné par le tableau en bas.

**Pour vérifier le temps restant ainsi que le mode courant pendant l'enregistrement**

Appuyez plusieurs fois sur [STATUS] 28.



- (1) Temps d'enregistrement disponible (ex.: "2:34" indique 2 heures et 34 minutes)
- (2) Mode Enregistrement

**Pour votre information**

- Vous ne pouvez pas changer le canal ou le mode d'enregistrement pendant l'enregistrement. Vous pouvez les changer lorsque l'enregistrement est mode d'attente mais le contenu est enregistré comme un programme séparé.
- L'enregistrement occupe de l'espace sur le HDD ou sur disque. Les données ne sont pas superposées.
- Le message "Enregistrement impossible. Disque plein." est affiché s'il n'y a pas d'espace sur l'élément d'enregistrement. Effacer programmes non désirés (dans le cas de HDD et DVD-RAM, page 44) ou utiliser un nouveau disque.
- Si on essaye de changer de HDD à DVD ou vice versa pendant l'enregistrement, la chaîne ne change pas. Donc, il n'est pas possible enregistré un programme sur HDD et DVD au même temps.
- **RAM DVD-R**  
L'enregistrement ne peut pas être correctement exécuté si vous essayez d'enregistrer en système PAL un disque qui contient déjà des enregistrements utilisant le standard NTSC. Pour chaque disque DVD-RAM/DVD-R, le programme est enregistré en utilisant seulement un système TV (PAL ou NTSC) qui est défini par le premier programme enregistré sur le disque. Cependant, les deux types de programme (PAL/NTSC) peuvent être enregistré sur le HDD.
- Lorsque l'unité est en mode d'attente d'enregistrement programmé, il n'est pas possible d'effectuer des opérations d'enregistrement (enregistrement normal, enregistrement flexible - page 27 ou enregistrement TV Direct - page 28).
- Le message "Enregistrement impossible quantité maximale de scènes atteinte" s'affiche si vous essayez de commencer l'enregistrement quand il y a déjà 250 programmes sur le HDD ou 99 sur un disque. Effacez les programmes dont vous n'avez pas besoin (HDD/DVD-RAM/DVD-R) ou utilisez un nouveau disque pour continuer l'enregistrement.
- Le message "Enregistrement impossible sur le disque" s'affiche lorsque l'enregistrement n'a pas été exécuté correctement. Vérifiez que le disque ne est pas sale ou rayé.
- Lorsque on enregistre du son de channel bilingue sur DVD-R ou on utilise LPCM pour enregistrer, il est possible de sélectionner seulement une sélection entre "M1" et "M2" ("Sélection Audio bilingue", page 74).
- **HDD**  
- Lorsque on est en train d'enregistrer un programme ou l'élément est en mode d'attente pour l'enregistrement programmé, seulement les programmes qui ont le même système de codage sélectionnée dans "Système TV" (ex: PAL ou NTSC) (page 75) peuvent être lus.  
- 1 programme peut être enregistré sans interruption pour 6 heures maximum.
- Il existe des limites lorsque vous enregistrez sur DVD-R (page 11).
- Pour rendre disponible votre DVD-R à la lecture sur un équipement compatible, il est nécessaire le finaliser.

### ■ Pour le Réglage Automatique du Niveau Enregistrement Audio

L'élément règle le niveau d'enregistrement automatiquement pour prévenir de distorsion du son causées par des crêtes excessives. Cependant, si vous voulez régler manuellement le niveau d'enregistrement audio, effectuez les opérations en bas avant de commencer l'enregistrement. On vous conseille de régler le niveau afin que les crêtes restent à peu près entre -10 et -5 dB sur l'indicateur de niveau d'enregistrement.

**1 Avant d'enregistrer, maintenez enfoncée la touche [AUDIO] 31 pendant 3 secondes ou plus.**

Pour régler la chaîne gauche (L) et droite (R) simultanément:

**2 Confirmer que "L/R" est sélectionné et utiliser [◀, ▶] 10 pour régler le niveau d'enregistrement audio.**

**3 Appuyer sur [ENTER] 10 pour afficher l'Affichage sur Ecran.**

Pour régler la chaîne gauche (L) et droite (R) singulièrement:

**2 Utiliser [▲, ▼] 10 pour sélectionner les deux chaînes gauche (L) ou droite (R) et régler singulièrement leur niveau d'enregistrement avec [◀, ▶] 10.**

Exemple:

Si la chaîne gauche (L) est sélectionnée.

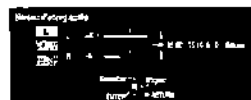

**3 Appuyer sur [ENTER] 10 pour afficher l'Affichage sur Ecran.**

#### Pour votre information

- Si on sélectionne L ou R, cet élément vous permet de régler seulement le niveau d'enregistrement audio de cette chaîne. Si vous désirez régler le niveau d'une autre chaîne, spécifiez la chaîne, en appuyant de manière répétée sur [AUDIO] et réglez en utilisant [◀, ▶] 10.
- Il n'est pas possible de régler le niveau d'enregistrement audio lorsque vous enregistrez d'un équipement DV.

### ■ Enregistrement/Doublage/Déplacement d'un programme

Cet élément utilise une technologie de protection des droits d'auteur pour équipement d'enregistrement connu comme CPRM (page 10). Avec certains programmes il n'est pas possible de enregistrer, de doubler et /ou de transférer.

(1)	(2)
(6) → HDD	(7) → RAM DVD-R
(6) → RAM	(7) → HDD
(6) → DVD-R	(8)
(6) → HDD	(9) → RAM
(6) → RAM	(7) → HDD*
(6) →	(10)
(5) → (6) →	(11)

- (1) Limite d'enregistrement
- (2) Média Utilisable
- (3) Copie libre
- (4) Enregistrement limité à une fois
- (5) Enregistrement impossible
- (6) Enregistre
- (7) Doubler
- (8) Vous ne pouvez pas doubler.
- (9) Déplacer
- (10) Vous ne pouvez pas enregistrer sur DVD-R.
- (11) Vous ne pouvez pas enregistrer/doubler sur aucun média.

\*Il peut être doublé sur le HDD mais il n'est pas possible d'effectuer la lecture.

#### Déplacer:

Ce qui se passe lorsque un programme est déplacé sur un autre média de mémorisation. Le programme original est effacé.

### Mode d'enregistrement flexible (FR)

L'appareil calcule un débit d'enregistrement qui permet à l'enregistrement de tenir dans les limites du temps que vous avez réglé (temps disponible restant sur le disque) et avec une qualité d'image la meilleure possible.

- 1 Le lecteur enregistreur étant arrêté Appuyez sur [FONCTIONS] 11.
- 2 Utilisez [▲, ▼, ◀, ▶] 10 pour sélectionner "FLEXIBLE REC" et appuyez sur [ENTER] 10.



**3 Appuyez sur [▲, ▼, ◀, ▶] 10 pour régler le temps d'enregistrement.**

- 4 Pour commencer l'enregistrement Appuyez sur [▲, ▼, ◀, ▶] 10 pour sélectionner "Départ" et appuyez sur [ENTER] 10.



• L'enregistrement commence.

#### Pour votre information

- Appuyez sur [STATUS] 28 pendant l'enregistrement pour afficher le temps restant. Il est affiché dans l'élément des minutes.
- Il n'est pas possible de changer de chaîne ou de mode d'enregistrement lorsque l'enregistrement flexible est en mode de pause.
- Le temps d'enregistrement se réduit si vous effectuez des pauses d'enregistrement de manière répétée.
- Il n'est pas possible d'utiliser l'enregistrement FR pour enregistrer un programme sur l'élément HDD qui dure plus que 6 heures.



### Regarder la télévision tout en enregistrant

#### Préparatifs

Réglez [DVD, TV] 15 sur "TV".

- 1 Appuyez sur [AV] 3 pour changer le mode d'entrée à "TV".
- 2 Appuyez sur [CH, ▲, ▼] 15 pour changer les canaux.
  - Vous pouvez sélectionner aussi la chaîne avec les touches numériques 4.

#### Pour votre information

- Vous pouvez également le faire si l'appareil effectue un enregistrement programmé.
- L'enregistrement n'en sera pas affecté.

## Enregistrement Une Touche—Spécifiez une heure pour arrêter l'enregistrement

HDD RAM DVD-R

### Lecteur enregistreur principal uniquement

C'est une manière simple pour effectuer des enregistrements programmés lorsque vous êtes pressés ou avant d'aller vous coucher. Vous pouvez fixer l'heure jusqu'à 4 heures en avance.

#### Pendant l'enregistrement

Appuyez sur [● REC] **16** sur le lecteur enregistreur principal pour sélectionner l'heure d'enregistrement.

A chaque pression de la touche, l'heure avance.

Le compteur recule d'1 minute après avoir programmé une heure.

Vous pouvez avancer à nouveau l'heure par la même procédure.

Lorsque l'heure que vous avez programmée est atteinte, l'enregistrement s'arrête et le lecteur enregistreur se met en position de veille.

#### Afficheur de l'appareil

(Compteur) → 30 → 60 → 90

← 240 ← 180 ← 120 ←



(1) Indique que l'enregistrement s'arrêtera dans 30 minutes

### Pour annuler

Durant l'enregistrement, appuyez sur [● REC] **16** jusqu'à ce que le compteur apparaisse.

- L'enregistrement se poursuit.

### Pour visualiser le temps restant avant la fin de l'enregistrement

Appuyez plusieurs fois sur [STATUS] **28**.

- Il est affiché dans l'élément des minutes.



#### Pour votre information

- Ceci ne fonctionne pas pendant les enregistrements programmés ou lors de l'utilisation de l'enregistrement flexible.
- L'utilisation de la télécommande n'est pas possible pour spécifier l'heure d'arrêt de l'enregistrement.
- L'enregistrement s'arrête et l'heure programmée est effacée si vous appuyez sur [■] **7**.
- Le temps réglé est annulé si vous faites une pause d'enregistrement et commandez l'enregistrement d'un autre programme (par exemple, changer le mode d'enregistrement ou la chaîne).

### Pour Enregistrer le même programme TV que vous êtes en train de regarder (Enregistrement TV Direct)

Cette fonction vous permet de commencer à enregistrer le même programme que vous êtes en train de regarder à la télévision.

La position du programme sélectionné sur le lecteur enregistreur passe automatiquement à celle du programme télévisé que vous êtes en train de regarder sur le téléviseur. Lorsque vous arrêtez l'enregistrement, le lecteur enregistreur revient à la position de programme précédemment sélectionné.

Conditions pour l'utilisation correcte de la fonction d'enregistrement TV Direct:

- Votre téléviseur doit être équipé de la fonction [Q Link].
- Le lecteur enregistreur doit être connecté au téléviseur par un câble péritel à 21 broches.

#### Pour Réaliser un Enregistrement TV Direct:

- 1 Appuyez sur [HDD] ou [DVD] **6** pour sélectionner l'unité d'enregistrement. (page 18)
- 2 Lorsque le mode DVD était sélectionné sur: Appuyez sur [▲, OPEN/CLOSE] **43** pour ouvrir le tiroir et insérez un disque.
- 3 Appuyez sur [DIRECT TV REC] **17**.
  - L'enregistrement du programme TV que vous regardez sur le téléviseur commence.

- Dans certains cas, il se peut que le changement de la position du programme sur le téléviseur ne soit pas possible pendant l'enregistrement TV Direct.
- N'appuyez pas sur [AV LINK] **33** pendant l'Enregistrement TV Direct ou alors l'enregistrement ne pourra pas être exécuté correctement.

### 4 Appuyez sur [■] **7** pour arrêter l'enregistrement.

### ■ Enregistrements programmés à partir d'Équipements Extérieurs (EXT LINK)

HDD RAM DVD-R

Si un équipement extérieur (par exemple un récepteur satellite) ayant une fonction timer est raccordé à la prise AV2 de cet appareil au moyen d'un câble à 21 broches, il est possible de commander l'enregistrement de l'appareil à partir de cet équipement. Pour le raccordement à un équipement externe, voir page 70.

#### Préparatifs

- Assurez-vous que "Connexion AV2" est sur "Ext Link 1" ou "Ext Link 2". (page 75)
- La programmation du timer doit être faite sur l'appareil extérieur et passée sur l'enregistrement programmé en mode de veille, voir son mode d'emploi.

- 1) Appuyez sur [EXT LINK] **51** du lecteur enregistreur pour passer l'appareil sur l'enregistrement programmé en mode de veille.
  - Jusqu'à quand une image vidéo est transmise par Satellite ou Récepteur numérique, l'unité l'enregistre. L'avertissement est affiché sur l'écran du téléviseur. (Uniquement lorsque [EXT LINK 2] est sélectionné) Pour l'annuler, appuyez sur [ENTER] **10**.
- 2) Pour annuler la commande extérieure, arrêter l'enregistrement programmé en mode de veille de l'appareil en appuyant à nouveau sur [EXT LINK] **51**.

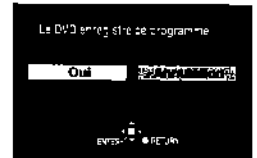

#### Pour votre information

- Pour allumer automatiquement le téléviseur sur l'image à partir du lecteur enregistreur en mode lecture, raccordez la prise AV1 de cet appareil au téléviseur à l'aide d'un câble à 21 broches.
- Cette fonction ne fonctionne pas avec certains équipements. Se reporter au manuel d'emploi des équipements respectifs.
- Dans certains cas, il se peut que le début de l'enregistrement ne soit pas enregistré correctement.
- Lorsque la "Connexion AV2" est réglée sur "Ext Link 2", cette fonction n'est pas opérante si le signal d'entrée n'est pas de type NTSC.
- L'image de lecture ou l'image de menu n'est pas émise par la prise AV2 en mode de veille d'enregistrement programmé.

## Lecture pendant l'enregistrement

### Lecture à partir du début du programme que vous êtes en train d'enregistrer—

#### Lecture Suivie

[HDD] [RAM]

Vous pouvez commencer la lecture à partir du début d'un programme même lorsque vous continuez son enregistrement.

#### Préparatifs

Réglez [DVD, TV] [15] sur "DVD".

#### Au cours de l'enregistrement ou enregistrement programmé

##### Appuyez sur [▶] [21].

La lecture commence à partir du début du programme qui est enregistré.

- (1) Par exemple: pendant l'enregistrement du programme 2 (sport)
- (2) Vous souhaitez regarder le programme de sports en cours d'enregistrement (programme 2)
- (3) Procédez de la manière suivante (appuyez sur [▶] [21]) et...
- (4) Le même programme de sport est enregistré en même temps que vous le regardez.

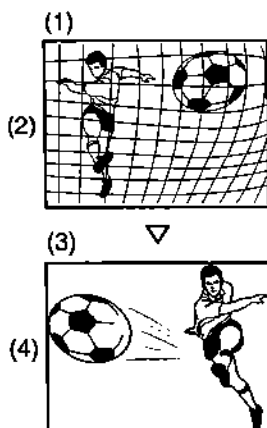

### Enregistrement et lecture simultanés

[HDD] [RAM]

Vous pouvez commencer à lire le programme que vous êtes en train d'enregistrer ou lire un programme précédemment enregistré.

#### Préparatifs

Réglez [DVD, TV] [15] sur "DVD".

#### Au cours de l'enregistrement ou enregistrement programmé

##### 1 Appuyez sur [DIRECT NAVIGATOR] [9].

- "●" s'affiche dans le navigateur direct pour indiquer que le programme est en cours d'enregistrement (page 43).

##### 2 Utilisez [▲, ▼] [10] pour sélectionner un programme et appuyez sur [ENTER] [10].

- (1) Par exemple: pendant l'enregistrement du programme 2 (sport)
- (2) Vous désirez regarder le film que vous avez enregistré la veille (programme 1)
- (3) Procédez aux opérations citées ci-dessus et...
- (4) Un programme de sport est enregistré alors que vous regardez un film.

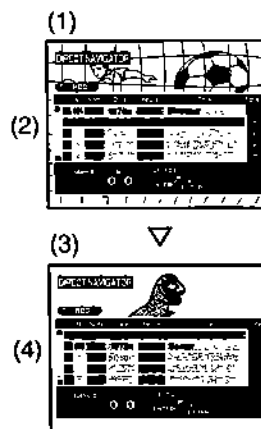

#### ■ Pour arrêter la lecture et l'enregistrement

- 1) Appuyez sur [■] [7]. La lecture s'arrête.
- 2) (Attendez au moins 2 secondes)  
Appuyez sur [■] [7]. L'enregistrement s'arrête.
  - Vous ne pouvez pas arrêter l'enregistrement avec [■] [7] pendant l'enregistrement programmé. Pour arrêter l'enregistrement programmé, appuyez sur [□, TIMER] [12].

#### Pour votre information

- La Lecture Suivie peut être utilisée avec programmes du même système de codage (PAL/NTSC).

		Le système de codage des programmes est enregistré	
		PAL	NTSC
Système de codage de programme est en lecture	PAL	Oui	Non
	NTSC	Non	Oui

- Les images lues s'affichent durant la lecture suivie.
- Aucun son n'est émis lors de l'avance rapide.
- La lecture peut commencer après au moins 2 secondes d'enregistrement.
- Lors de l'avance rapide, si vous arrivez à quelques secondes de la partie que vous êtes en train d'enregistrer, les images changeront pour afficher celles qui sont en cours de lecture.
- L'opération est visualisée sur l'afficheur de l'appareil (page 5).
- Si vous avancez rapidement et arrivez en quelques secondes sur la partie qui est en train d'être enregistrée, l'appareil passe automatiquement sur lecture et visualise les images des 5 dernières secondes. Vous ne pouvez pas vous rapprocher plus que cela.

#### ■ Pour arrêter la lecture et l'enregistrement

- 1) Appuyez sur [■] [7]. La lecture s'arrête.
- 2) (Attendez au moins 2 secondes)  
Appuyez sur [■] [7]. L'enregistrement s'arrête.
  - Vous ne pouvez pas arrêter l'enregistrement avec [■] [7] pendant l'enregistrement programmé. Pour arrêter l'enregistrement programmé, appuyez sur [□, TIMER] [12].

#### Pour votre information

- Pendant l'enregistrement et la lecture simultanés, vous ne pouvez pas réaliser de montages ou effacer à l'aide du navigateur direct ou des listes de lecture.
- Si vous commencez à lire lorsque le lecteur enregistreur est mode de veille d'enregistrement programmé, l'enregistrement commence lorsque l'heure que vous avez pré-établie est atteinte.
- Le lecteur enregistreur retourne en mode de veille d'enregistrement lorsque vous arrêtez la lecture quand il est en mode veille pour un enregistrement programmé.
- L'opération est visualisée sur l'afficheur de l'appareil (page 5).

## Contrôle de l'enregistrement pendant l'enregistrement (TIME SLIP)

**HDD** **RAM**

Pendant l'enregistrement, vous pouvez lire les scènes désirées du programme qui est en train d'être enregistré actuellement ou a été enregistré précédemment.

### Préparatifs

Réglez [DVD, TV] **15** sur "DVD".

**Au cours de l'enregistrement ou enregistrement programmé** Appuyez sur [TIME SLIP] **25**.

La lecture commence 30 secondes avant. Pendant 5 secondes, les images lues sont visualisées avec celles de l'enregistrement. Les images lues sont visualisées dans leur totalité après que se soient écoulées 5 secondes.

- (1) Enregistrement en cours
- (2) Lecture des images (30 secondes avant)

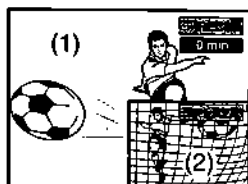

**Pour changer la partie qui est en cours de lecture** Dans les 5 secondes qui suivent

Appuyez sur [▲, ▼] **10** pour entrer l'heure.

- Appuyer pour augmenter par unité d'une minute. Appuyer et maintenir appuyer pour augmenter par unité de 10 minutes (on peut régler: HDD → maximum 999 minutes, DVD-RAM/R → maximum 360 minutes).

Les images lues apparaissent sur tout l'écran après 5 secondes.

Exemple: Allez en arrière de 5 minutes

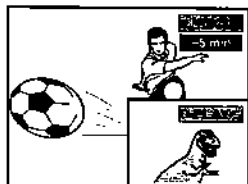

**Pour visualiser l'enregistrement et les images lues en même temps**

Maintenez enfoncée la touche [TIME SLIP] **25** pendant environ 3 secondes.

- L'écran Image dans l'Image (2) devient un écran plein (1) si vous effectuez une fonction de lecture différente de celle de lecture normale.

**Pour arrêter la lecture et l'enregistrement**

- 1) Appuyez sur [■] **7**. La lecture s'arrête.
- 2) (Attendez au moins 2 secondes)  
Appuyez sur [■] **7**. L'enregistrement s'arrête.  
• Vous ne pouvez pas arrêter l'enregistrement avec [■] **7** pendant l'enregistrement programmé. Pour arrêter l'enregistrement programmé, appuyez sur [□, TIMER] **12**.

### Pour votre information

- Si vous êtes en mode d'avance rapide, de rembobinage ou de saut pendant le défilement de l'heure, seulement les images de lecture sont visualisées.
- Le son des images lues est émis pendant le Défilement de l'heure.
- L'opération est visualisée sur l'afficheur de l'appareil (page 5).

## En utilisant la fenêtre FUNCTIONS

### A propos de la fenêtre FUNCTIONS

La plupart des caractéristiques et fonctions de cet appareil peuvent également être commandées par des icônes. Les exemples montrent la fenêtre FUNCTIONS avec la sélection d'un DVD et l'utilisation d'un DVD-RAM. Les menus courants dépendent du type de disque qui est utilisé.

### Affichage du disque

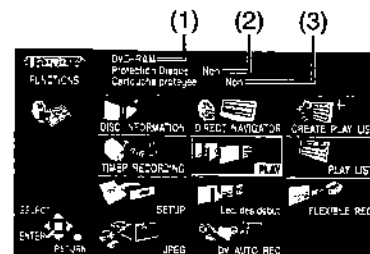

#### (1) Titre du disque

- Le titre du disque est affiché s'il est enregistré. Vous pouvez entrer les titres avec "Enter le titre" du DISC INFORMATION (page 39).

#### (2) Protections disque

- "Oui" s'affiche si vous avez utilisé "Protection du disque" dans DISC INFORMATION pour protéger le disque (page 39).

#### (3) Cartouche protégée

- "Oui" s'affiche si l'onglet de protection contre l'écriture est placé sur "PROTECT" (page 87).

## En utilisant la fenêtre FUNCTIONS

**HDD** **RAM** **DVD-R** **DVD-V** **CD** **VCD**

### Préparatifs

Réglez [DVD, TV] **15** sur "DVD".

- 1 Appuyez sur [HDD] ou [DVD] **6** pour sélectionner l'élément qu'on désire utiliser.
- 2 Le lecteur enregistreur étant arrêté Appuyez sur [FUNCTIONS] **11** pour afficher la fenêtre FUNCTIONS.



- 3 Utilisez [▲, ▼, ◀, ▶] **10** pour sélectionner un objet.

- Pour de plus amples détails, consultez les pages concernées.

- 4 Appuyez sur [ENTER] **10**.

- Votre sélection est entrée et la fenêtre FUNCTIONS disparaît. Si l'opération requiert d'autres sélections, un autre écran apparaît.

**Pour annuler la fenêtre FUNCTIONS**

Appuyez sur [FUNCTIONS] **11** ou [RETURN] **23**.

### Pour votre information

- Pendant la lecture ou l'enregistrement, la fenêtre FUNCTIONS n'apparaît pas.

## ■ Icônes de la fenêtre **FUNCTIONS**

### DISC INFORMATION (Informations sur le disque)



Entrer le titre: **RAM** **DVD-R** (page 39)  
 Protection du disque: **RAM** (page 39)  
 Effacez tous programmes: **HDD** **RAM** (page 40)  
 Formater: **HDD** **RAM** (page 41)  
 Finaliser: **DVD-R** (page 42)

### TIMER RECORDING (ENREGISTREMENT PROGRAMME)



Vérification de la programmation  
 du timer: **HDD** **RAM** **DVD-R** (page 36)  
 Enregistrez les programmes et effectuez les corrections:  
**HDD** **RAM** **DVD-R** (page 34)  
 Annulation des enregistrements  
 programmés: **HDD** **RAM** **DVD-R** (page 36)

### SETUP



Réglages du lecteur enregistreur  
 et des disques: **HDD** **RAM** **DVD-R** **DVD-V** **CD**  
**VCD**  
 Le réglage dépend du type de  
 disque (page 73)

### JPEG



ALBUM: **HDD** **RAM** **CARD** (page 60)  
 DIAPORAMA: **HDD** **RAM** **CARD** (page 61)  
 COPIER: **HDD** **RAM** **CARD** (page 62)  
 COPIE ENTIÈRE DE CARTE PC: **HDD** **RAM** **CARD** (page 63)  
 EFFACER: **HDD** **RAM** **CARD** (page 63)  
 PROTECTION: **HDD** **RAM** **CARD** (page 64)  
 IMPRIMER (DPOF): **CARD** (page 65)  
 AUTRES: **HDD** **RAM** **CARD** (page 66)

### DIRECT NAVIGATOR (NAVIGATEUR DIRECT)



Lecture: **HDD** **RAM** **DVD-R** (page 43)  
 Effacer: **HDD** **RAM** **DVD-R** (page 44)  
 Entrer le titre: **HDD** **RAM** **DVD-R** (page 44)  
 Propriétés: **HDD** **RAM** **DVD-R** (page 44)  
 Protection: **HDD** **RAM** (page 45)  
 Effacer partiel: **HDD** **RAM** (page 46)  
 Diviser: **HDD** **RAM** (page 47)

### PLAY (LECTURE)



Lecture du disque: **HDD** **RAM** **DVD-R** **DVD-V** **CD**  
**VCD** (page 18)

### RESUME PLAY (REPRISE LECTURE)



Commencer la lecture à partir de l'endroit où la lecture a été  
 arrêtée: **HDD** **RAM** **DVD-R** **DVD-V** **CD**  
**VCD** (page 20)

### Lec. dès début (LECTURE DEBUT)



Commencer la lecture à partir du programme le plus ancien sur le  
 disque:

**HDD** **RAM** **DVD-R** **DVD-V** **CD**  
**VCD** (page 19)

### DV AUTO REC



Afficher l'écran d'enregistrement entré DV:  
**HDD** **RAM** (page 67)

### CREATE PLAY LIST (CRIER UNE LISTE DE LECTURE)



Création des listes de lecture: **HDD** **RAM** (page 49)

### PLAY LIST (LISTE DE LECTURE)



Lecture Scènes: **HDD** **RAM** (page 50)  
 Lire les listes de lecture: **HDD** **RAM** (page 50)  
 Éditer: **HDD** **RAM** (pages 51, 52)  
 Copie PL: **HDD** **RAM** (page 53)  
 Effacement PL: **HDD** **RAM** (page 54)  
 Entrer le titre: **HDD** **RAM** (page 54)  
 Propriétés: **HDD** **RAM** (page 54)

### FLEXIBLE REC



Mode d'enregistrement flexible: **HDD** **RAM** **DVD-R** (page 27)

Repiquage Affiché lorsque l'unité HDD est sélectionnée.



Doublage des programmes ou de la liste de lecture:  
**HDD** **RAM** **DVD-R** (page 58)

### TOP MENU MENU



TOP MENU Exemple  
 Afficher les menus d'un disque: **DVD-V** (page 19)

### PROGRAMME PLAY



Afficher l'écran de lecture du programme:  
**CD** **VCD** (page 23)

### RANDOM PLAY



Afficher l'écran de lecture aléatoire:  
**CD** **VCD** (page 23)

Certains objets ne seront pas visualisés à moins que vous ne  
 débloquentes la protection du disque au moyen de DISC  
 INFORMATION—"Protection du disque" (page 40) ou la  
 protection de la cartouche avec l'onglet de protection contre  
 l'écriture (page 87).

## Effectuer des enregistrements programmés

### En utilisant le nombre SHOWVIEW\* (G-CODE) pour effectuer un enregistrement programmé

\* SHOWVIEW: pour l'Europe continentale.

G-CODE: pour Australie et N.Z.

G-CODE et SHOWVIEW sont des marques de commerce différentes utilisées pour représenter les mêmes fonctions d'enregistrement simples. Cependant, pour des raisons de simplification, seul le terme SHOWVIEW sera utilisé. Si vous utilisez le système G-CODE, suivez les mêmes opérations énoncées pour le système SHOWVIEW.

**HDD** **RAM** **DVD-R**

#### Par la télécommande uniquement

Vous pouvez aisément programmer l'appareil pour effectuer un enregistrement programmé d'un programme en entrant le numéro du programme SHOWVIEW (G-CODE) que vous pouvez trouver dans les journaux à la rubrique des programmes télé ou dans les magazines télé. Vous pouvez programmer jusqu'à 32 programmes un mois à l'avance. Les programmes quotidiens ou hebdomadaires sont considérés comme un seul programme.

#### Préparatifs

- Réglez [DVD, TV] **15** sur "DVD".
- Assurez-vous que l'horloge du lecteur enregistreur est correctement réglée.
- Assurez-vous qu'il y a suffisamment d'espace pour le programme que vous êtes sur le point d'enregistrer et prévoir un petit extra).

#### Enregistrement sur le HDD:

Confirmez que l'espace vide est suffisant pour enregistrer sur le HDD. (page 26)

#### Enregistrement sur le disque:

Insérez un disque sur lequel on peut enregistrer.

- Vérifiez que le disque peut être enregistré sur (page 10).
- Assurez-vous que l'onglet de protection contre l'écriture ne est pas placé sur "PROTECT" (page 87).
- Assurez-vous que le disque ne est pas protégé contre l'écriture au moyen de INFORMATIONS DISQUE (DISC INFORMATION) (page 39).

### 1 Appuyer sur la touche [ShowView] ([G-Code]) **2**.

<SHOWVIEW>

<G-CODE>



### 2 Appuyez sur les touches numériques **4** pour entrer le numéro SHOWVIEW (G-CODE).



- Si vous entrez un mauvais numéro, utilisez [**◀**] **10** pour supprimer le chiffre erroné et entrer le bon.

### 3 Appuyez sur [ENTER] **10**.

- L'écran du programme de correction programmé apparaît et vous permet de confirmer le programme et d'effectuer les éventuelles corrections.

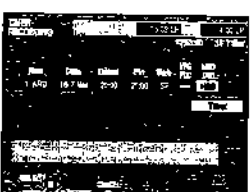
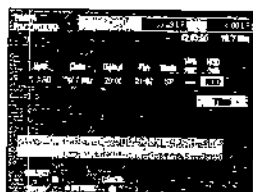

#### • Vérifiez le programme.

Pour effectuer des corrections - Date Enregistrement, Heure Enregistrement, Mode Enregistrement ou réglage VPS/PDC etc. (page 33).

Pour programmer d'autres enregistrements, répétez les opérations 1, 2, et 3.

### 4 Confirmer que le "HDD/DVD" est sélectionné et utiliser [**▲**, **▼**] **10** pour sélectionner l'unité d'enregistrement (HDD/DVD).

### 5 Si le programme est correct Appuyez sur [ENTER] **10**.

- L'écran de la Liste des canaux programmés apparaît.



### 6 Appuyez sur [RETURN] **23**.

#### ■ Pour mettre le lecteur enregistreur en attente d'enregistrement

Appuyez sur [TIMER] **12**.

- Assurez-vous que "[ ]" s'allume sur l'afficheur du lecteur enregistreur.
- L'unité n'est pas éteinte. Pour épargner électricité, éteindre l'unité en appuyant sur [DVD, **⏻**] **1**.
- Si l'élément est en fonction lorsque il est en mode d'attente d'enregistrement programmé, un message s'affiche sur l'écran. Lorsque il est en cet état l'élément peut être utilisé pour la lecture\* et les opérations JPEG, mais il n'est pas possible de utiliser le tuner sur l'appareil pour voir d'émissions télévisées. \* L'appareil ne peut lire que le système TV sur lequel il est actuellement réglé s'il est en mode d'attente d'enregistrement programmé.

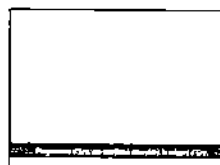

#### ■ Si "--" apparaît sous "Nom" après avoir entré un numéro SHOWVIEW (G-CODE)

Nom figure pour Position de Programme/Nom de la chaîne de télé.

Le nom de la chaîne de télé ou le numéro de la position du programme s'affiche normalement sous "Nom".

Cependant, si la chaîne d'information télé n'était pas automatiquement réglée au cours du téléchargement pré-établi ou du réglage automatique à cause des conditions de réception défavorables, l'indication "--" apparaît.

Dans un tel cas, suivez les opérations mentionnées ci-dessous pour la corriger.

#### Utilisez [**▲**, **▼**] **10** de manière répétée pour sélectionner la position du programme sur laquelle le programme télévisé à enregistrer sera diffusé.

Après avoir entré les informations d'une chaîne de télé, elles restent dans la mémoire du lecteur enregistreur et il n'est pas nécessaire de les entrer une nouvelle fois.



## Pour changer le programme

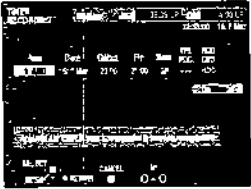

Écran du programme de correction programmé (à partir de l'opération 3 à la page 32)

- 1) Utilisez [◀, ▶] **10** pour sélectionner l'objet que vous voulez modifier.
- 2) Modifiez le réglage à l'aide de [▲, ▼] **10**.
  - Vous devez utiliser les touches numériques **4** pour entrer "Nom", "Date", "Début" et "Fin".

Les fonctions changent comme suit:

  - **Nom** (Position de Programme/Nom de la chaîne de télé)
  - **Date**  
Date courante → le jour avant un mois plus tard →  
Quotidien (De dimanche à samedi) → Quotidien (de lundi à samedi) → Quotidien (de lundi à vendredi) → Hebdomadaire (les dimanches) → ... →  
Hebdomadaire (les samedis)
  - **Début (heure de début)/Fin (heure de fin)**  
L'heure avance ou recule par pas de 30 minutes si vous maintenez la touche enfoncée.
  - **Mode (Mode d'enregistrement)**  
XP → SP → LP → EP → FR (page 26)
  - **VPS/PDC** (Pour l'Europe Continentale)  
OUI ↔ NON (---)
  - **HDD/DVD**  
Spécifier l'unité d'enregistrement de l'enregistrement programmé en mode d'attente.  
HDD ↔ DVD
  - **NOUV (Enregistrement Automatique) [HDD]** (page 35)  
Si vous enregistrez un programme sur HDD de manière répétée chaque jours ou chaque semaine en utilisant l'enregistrement programmé, l'unité enregistrera le nouveau programme sur le dernier.  
Il est affiché seulement lorsque "HDD" est sélectionné de "HDD/DVD" et si vous sélectionnez pour enregistrer toutes les bases quotidiennes ou hebdomadaires in "Date".  
Pour enregistrements quotidiens, sélectionnez (de dimanche à samedi), (de lundi à samedi) ou (de lundi à vendredi).  
Pour enregistrements hebdomadaires, sélectionnez le jour approprié.  
OFF ↔ ON
  - **Titre**  
Il est possible d'entrer le titre du programme. (page 35)
- 3) Appuyez sur [ENTER] **10** lorsque vous avez terminé les modifications.  
L'écran de la Liste des canaux programmés apparaît.

## Réglage pour la commande de l'heure de début et de fin d'enregistrement par un signal spécial qui est inclus dans le signal de diffusion (Fonction VPS/PDC)

(Pour l'Europe Continentale)

VPS figure pour "Video Programme System" (Système de Programme Vidéo).

PDC est l'abréviation de "Programme Delivery Control".

Si un programme de télé, par exemple, un match de football, est plus long ou plus court ou commence plus tôt ou plus tard que prévu, cette fonction synchronise le début et la fin de l'enregistrement avec la diffusion réelle de départ et de fin du programme télé.

Conditions pour l'utilisation correcte de la fonction VPS/PDC:

- "OUI" doit s'afficher sous "VPS/PDC" sur l'afficheur.
- La chaîne de télé doit diffuser des signaux VPS/PDC.
- L'heure de début du programme doit être réglée correctement, identique à l'heure indiquée dans le journal ou dans le magazine télé.

Pour activer la fonction VPS/PDC:

Utilisez [▲, ▼] **10** de manière à faire apparaître l'indication "OUI".

### Remarque

- L'horloge intégrée utilise un système de 24 heures.
  - Le temps réel enregistré peut être plus long que le programme lui-même lorsque les programmes télévisés sont enregistrés au moyen du SHOWVIEW (G-CODE).
  - "Entrée non valide" s'affiche si vous entrez le code erroné. Entrez à nouveau le code.
  - "PROG FULL" est affiché dans l'afficheur de l'unité si il y a déjà 32 fonctions programmées. Effacer les fonctions qui ne sont pas nécessaires (page 36).
  - Le temps restant affiché est calculé sur la base du mode d'enregistrement courant.
  - Lorsque on enregistre plus d'un programme sur un rang, pour le HDD et le DVD-RAM les premières secondes et pour le DVD-R les premières 30 secondes environ de tous les programmes à partir du deuxième programme en avant ne seront pas enregistrées.
  - Si l'appareil n'est pas réglé en mode de veille d'enregistrement avec timer au moins 10 minutes avant l'heure du début d'enregistrement programmé, l' [ ] clignote sur l'afficheur de l'appareil. Dans ce cas, appuyez sur la [ ] [TIMER] **12** pour placer l'appareil en mode de veille d'enregistrement programmé.
  - Pendant l'enregistrement programmé lorsque l'appareil est hors tension, l'indicateur de mode d'attente **44** et le voyant d'enregistrement HDD/DVD **40** **41** est allumé.
  - Lorsque l'unité est en mode d'attente d'enregistrement programmé:
    - Si l'unité est en fonction, en appuyant sur [DVD, ⏻] **11** elle est mise hors tension
    - Si l'unité est éteinte, en appuyant sur [DVD, ⏻] **11** l'unité est en fonction et vous pouvez utiliser la lecture et les opérations JPEG.
    - Il n'est pas possible de utiliser le tuner sur l'appareil pour voir d'émissions télévisées.
    - Il n'est pas possible d'effectuer opérations d'enregistrement (y compris Enregistrement Flexible/Enregistrement Automatique DV).

Donc, le réglage de la chaîne ne peut pas être modifié.

  - L'enregistrement programmé ne peut pas être activé pendant le montage ou le doublage. L'enregistrement programmé commence après la fin du montage/doublage.
- Lorsque l'unité est en train d'effectuer un enregistrement programmé:
  - Vous pouvez utiliser la lecture.
- Si l'unité est réglée sur le mode d'attente d'enregistrement programmé en appuyant sur [ ] [TIMER] **12** pendant l'enregistrement, l'enregistrement en cours sera arrêté.

## Programmation manuelle

**HDD** **RAM** **DVD-R**

### Par la télécommande uniquement

Vous pouvez pré-régler vos propres conditions de programmation (jusqu'à 32 programmes).

#### Préparatifs

- Réglez [DVD, TV] **15** sur "DVD".
- Assurez-vous que l'horloge du lecteur enregistreur est correctement réglée.
- (Assurez-vous qu'il y a suffisamment d'espace pour le programme que vous êtes sur le point d'enregistrer et prévoir un petit extra).

#### Enregistrement sur le HDD:

Confirmez que l'espace vide est suffisant pour enregistrer sur le HDD. (page 26)

#### Enregistrement sur le disque:

Insérez un disque sur lequel on peut enregistrer.

- Vérifiez que le disque peut être enregistré sur (page 10).
- Assurez-vous que l'onglet de protection contre l'écriture ne est pas placé sur "PROTECT" (page 87).
- Assurez-vous que le disque ne est pas protégé contre l'écriture au moyen de INFORMATIONS DISQUE (DISC INFORMATION) (page 39).

### 1 Appuyez sur [PROG/CHECK] **13**.

- L'écran de la Liste des canaux programmés apparaît.

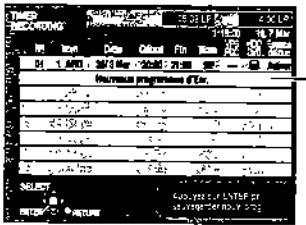

Une ligne qui est prête pour la programmation est mise en évidence.

### 2 Appuyez sur [ENTER] **10**.

- L'écran de Correction Programme programmé apparaît.

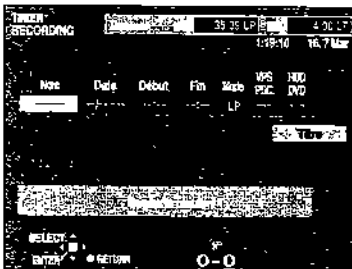

### 3 Utilisez [▶] **10** pour vous déplacer entre les éléments et changez les éléments avec [▲, ▼] **10**.

- Les réglages courants sont visualisés chaque fois que vous appuyez sur [▶] **10**.
- Vous devez utiliser les touches numériques **4** pour entrer "Nom", "Date", "Début" et "Fin".



- **Nom** (Position de Programme/Nom de la chaîne de télé)
- **Date**  
Date courante → le jour avant un mois plus tard →  
Quotidien (De dimanche à samedi) → Quotidien (de lundi à samedi) →  
Quotidien (de lundi à vendredi) → Hebdomadaire (les dimanches) → ... →  
Hebdomadaire (les samedis)

#### • Début (heure de début)/Fin (heure de fin)

L'heure avance ou recule par pas de 30 minutes si vous maintenez la touche enfoncée.

#### • Mode (Mode d'enregistrement)

XP → SP → LP → EP → FR (page 26)

#### • VPS/PDC (Pour l'Europe Continentale)

OUI ↔ NON (---) (page 33)

#### • HDD/DVD

Spécifier l'unité d'enregistrement de l'enregistrement programmé en mode d'attente.

HDD ↔ DVD

#### • NOUV (Enregistrement Automatique) **HDD** (page 35)

Si vous enregistrez un programme sur HDD de manière répétée chaque jours ou chaque semaine en utilisant l'enregistrement programmé, l'unité enregistrera le nouveau programme sur le dernier.

Il est affiché seulement lorsque "HDD" est sélectionné de "HDD/DVD" et si vous sélectionnez pour enregistrer toutes les bases quotidiennes ou hebdomadaires in "Date".

Pour enregistrements quotidiens, sélectionnez (de dimanche à samedi), (de lundi à samedi) ou (de lundi à vendredi).

Pour enregistrements hebdomadaires, sélectionnez le jour approprié.

OFF ↔ ON

#### • Titre

Il est possible d'entrer le titre du programme. (page 35)

### 4 Appuyez sur [ENTER] **10** lorsque vous avez terminé les modifications.

- Pour continuer la programmation:  
Répétez les opérations 2, 3 et 4.

### 5 Appuyez sur [PROG/CHECK] **13** ou [RETURN] **23**.

#### ■ Pour mettre le lecteur enregistreur en attente d'enregistrement

Appuyez sur [□, TIMER] **12**.

- Assurez-vous que "□" s'allume sur l'afficheur du lecteur enregistreur.
- L'unité n'est pas éteinte. Pour épargner électricité, éteindre l'unité en appuyant sur [DVD, ⏻] **1**.
- Si l'élément est en fonction lorsque il est en mode d'attente d'enregistrement programmé, un message s'affiche sur l'écran. Lorsque il est en cet état l'élément peut être utilisé pour la lecture\* et les opérations JPEG, mais il n'est pas possible de utiliser le tuner sur l'appareil pour voir d'émissions télévisées.  
\* L'appareil ne peut lire que le système TV sur lequel il est actuellement réglé s'il est en mode d'attente d'enregistrement programmé.



#### ■ Pour changer un enregistrement programmé

- 1) Tandis que l'écran Liste des canaux programmés est affiché, utilisez la manette de commande [▲, ▼] **10** pour sélectionner le programme que vous désirez changer et appuyez sur [ENTER] **10** pour afficher l'écran de correction des programmes programmés.
  - Vous devez également sélectionner le programme en entrant un nombre à deux chiffres à l'aide des touches numériques **4**.
  - Utilisez [◀, ▶] **10** pour vous déplacer à la page qui précède ou qui suit celle figurant sur l'afficheur.
- 2) Déplacez-vous entre les éléments au moyen de [▶] **10** et changez les réglages [▲, ▼] **10** et appuyez sur [ENTER] **10**.

**Remarque**

- L'horloge intégrée utilise un système de 24 heures.
- Le temps restant n'est pas visualisé si vous insérez des disques autres que des DVD-RAM ou DVD-R.
- Le temps restant affiché est calculé sur la base du mode d'enregistrement courant.
- Si le disque est protégé (pages 39, 87), le lecteur enregistreur passe en veille mais ne passe en mode de veille d'enregistrement. Vérifiez soigneusement le disque.
- Si l'appareil n'est pas placé en mode de veille d'enregistrement programmé au moins 10 minutes avant l'heure de début de l'enregistrement programmé, le [ ] clignote sur l'afficheur de l'appareil. Dans ce cas, appuyez sur la touche [ ], TIMER [12] pour placer l'appareil en mode de veille enregistrement programmé.
- Lorsque on enregistre plus d'un programme sur un rang, pour le HDD et le DVD-RAM les premières secondes et pour le DVD-R les premières 30 secondes environ de tous les programmes à partir du deuxième programme en avant ne seront pas enregistrées.
- Lorsque l'unité est en mode d'attente d'enregistrement programmé:
  - Si l'unité est en fonction, en appuyant sur [DVD, ⏻] [1] elle est mise hors tension
  - Si l'unité est éteinte, en appuyant sur [DVD, ⏻] [1] l'unité est en fonction et vous pouvez utiliser la lecture et les opérations JPEG.
  - Il n'est pas possible de utiliser le tuner sur l'appareil pour voir d'émissions télévisées.
  - Il n'est pas possible d'effectuer opérations d'enregistrement (y compris Enregistrement Flexible/Enregistrement Automatique DV).
 Donc, le réglage de la chaîne ne peut pas être modifié.
  - L'enregistrement programmé ne peut pas être activé pendant le montage ou le doublage. L'enregistrement programmé commence après la fin du montage/doublage.
- Lorsque l'unité est en train d'effectuer un enregistrement programmé:
  - Vous pouvez utiliser la lecture.
- Si l'unité est réglée sur le mode d'attente d'enregistrement programmé en appuyant sur [ ], TIMER [12] pendant l'enregistrement, l'enregistrement en cours sera arrêté.

**Enregistrement de Remplacement**

Lorsque l'unité d'enregistrement est réglée sur "DVD" pour un enregistrement programmé, l'appareil évaluera automatiquement si le programme entrera sur le disque avant de commencer l'enregistrement. Si le programme ne peut pas être contenu l'élément d'enregistrement est modifié automatiquement sur le HDD.

- Si l'espace restant sur le HDD n'est pas suffisant, le programme est enregistré sur le HDD jusqu'à ce qu'il est possible.
- Si il n'y a aucun disque dans le tiroir ou si le disque ne peut pas être enregistré, l'élément d'enregistrement est modifié sur HDD.
- Le mode d'enregistrement ne peut pas être modifié.
- Vous pouvez vérifier quels programmes sont enregistrés dans la liste de programmes dans le Navigateur Direct (page 43).
- Enregistrement de Remplacement n'est pas activé pendant l'enregistrement avec VPS/PDC et lorsque le programme est prolongé et il n'a plus d'espace sur le disque.

**Enregistrement automatique****HDD**

Si vous enregistrez un programme sur HDD de manière répétée chaque jours ou chaque semaine en utilisant l'enregistrement programmé, l'unité enregistrera le nouveau programme sur le dernier.

**Cette fonction peut être utilisée seulement lorsque l'enregistrement hebdomadaire ou quotidien est sélectionné pour "Date".**

- 1) Pendant que la liste d'enregistrement est affichée Utilisez [▲, ▼] [10] pour sélectionner le programme et appuyez sur [ENTER] [10].
- 2) Utilisez [◀, ▶] [10] pour sélectionner "NOUV".
- 3) Utilisez [▲, ▼] [10] pour sélectionner "OUI" et appuyez sur [ENTER] [10].



- La liste d'enregistrements programmés apparaît à nouveau.

**Remarque**

- Si on règle un programme pour enregistrement automatique avec la protection contre l'écriture (page 45), le programme n'est pas superposé. Le programme à enregistrer est enregistré comme un programme séparé et ce programme sera remplacé du suivant enregistrement automatique.
- Pendant la lecture du HDD, l'enregistrement automatique n'est pas effectué. Le programme supposé être un enregistrement automatique est enregistré comme un programme séparé.
- Les scènes de la liste de lecture effectuées de programmes qui sont enregistrements automatiques sont effacées pendant l'enregistrement automatique.
- Lorsque il n'y a pas assez d'espace sur le HDD, le programme ne peut pas être enregistré jusqu'à la fin (même si on répète un enregistrement automatique).

**Entrer les titres**

Il est possible d'entrer le titre du programme lorsque on règle un enregistrement programmé.

**Pendant que la Correction Programme programmé est sur l'écran,**

Utilisez [◀, ▶] [10] pour sélectionner "Titre" et appuyez sur [ENTER] [10].

- L'écran de titrage s'affiche. (page 38)

**Pour votre information**

- Vous pouvez entrer jusqu'à 44 caractères.

## Pour vérifier les programmes

Appuyez sur [PROG/CHECK] **13**.

L'écran de la Liste des canaux programmés apparaît.

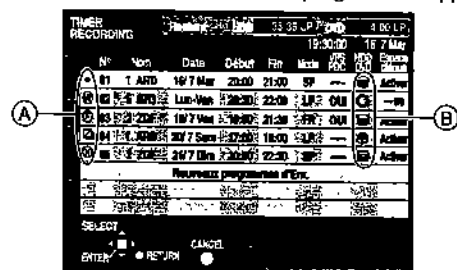

### Explications des icônes (A)

- Ce programme est en cours d'enregistrement.
- ⊖ Le programme est chevauché par un autre programme.
- Ⓜ Le disque était plein ou le nombre maximum de programmes ou de scènes était atteint et le programme n'a pas effectué l'enregistrement.
- Ⓜ Le programme télévisé était protégé contre les copies et le programme n'a donc pas effectué l'enregistrement.
- Ⓜ Le programme n'a pas enregistré pour d'autres raisons.

### Explications des icônes (B)

- Ⓜ Indicateur d'Enregistrement Automatique [HDD]  
Le programme sera enregistré automatiquement après les autres.
- Ⓜ Indicateur d'Enregistrement de Remplacement  
Les programmes ont été transférés sur le HDD à cause d'espace restant insuffisant.
- Ⓜ Indicateur élément d'enregistrement: HDD
- Ⓜ Indicateur élément d'enregistrement: DVD

### Espace disque

- OK:** Affiché si l'enregistrement peut contenir dans l'espace restant du disque. Cependant lorsque le programme est plus long par rapport au prévu pendant l'enregistrement en réglant le "VPS/PDC" sur "OUI", le programme n'est pas enregistré jusqu'à la fin.
- **(Date):** Pour les enregistrements effectués quotidiennement ou hebdomadairement, l'afficheur indiquera jusqu'à quel point les enregistrements peuvent être effectués en fonction du temps disponible restant sur le disque.
- !:** Affiché si le disque n'est pas introduit dans l'unité ou s'il est protégé contre l'écriture (pages 39, 87) ou s'il n'y a plus suffisamment de mémoire sur les deux HDD et DVD-RAM/R.

### ■ Pour changer le programme

(page 34)

### ■ Pour sortir de l'écran de la Liste des canaux programmés

Appuyez sur [PROG/CHECK] **13** ou [RETURN] **23**. (le téléviseur s'affiche.)

### Pour votre information

- Les programmes dont l'enregistrement n'a pas fonctionné sont effacés de la liste à 4 heures du matin du surlendemain.

## Commencer et annuler les programmes

### ■ Pour mettre le lecteur enregistreur en attente d'enregistrement

Appuyez sur [□, TIMER] **12**.

Le lecteur enregistreur s'éteint et "□" s'allume sur l'afficheur de l'appareil.

### Remarque

- Cet appareil ne peut pas passer en mode de veille d'enregistrement programmé si le disque est protégé (pages 39, 87) ou plein ("□" clignote). Vérifiez soigneusement le disque.

### ■ Pour libérer le lecteur enregistreur du mode de veille d'enregistrement

Si vous désirez enregistrer autre chose avant l'heure du programme, par exemple:

Appuyez sur [□, TIMER] **12**.

Le lecteur enregistreur s'allume et "□" sort.

- Assurez-vous d'appuyer sur [□, TIMER] **12** avant que le programme commence pour mettre le lecteur enregistreur en mode d'attente d'enregistrement. Le programme fonctionne uniquement si "□" est allumé.

### ■ Pour arrêter d'enregistrer lorsqu'un programme est en cours

Appuyez sur [□, TIMER] **12**.

## Pour annuler un enregistrement programmé.

Appuyez sur [CANCEL] **5** ou [ERASE] **30** pendant que l'écran de correction du canal programmé s'affiche.

Alternativement, utilisez la manette de commande [▲, ▼] **10** pour sélectionner le programme dans l'écran de la liste Programme des canaux programmés et appuyez sur [CANCEL] **5** ou [ERASE] **30**.

- Vous ne pouvez pas effacer les programmes qui sont actuellement enregistrés.

## Enregistrement à partir d'un magnétoscope

### Connexion à un autre appareil non-DV

**HDD** **RAM** **DVD-R**

Il est possible d'enregistrer le son et l'image lus sur un magnétoscope ou sur une caméra connectés aux bornes d'entrée.

#### Préparatifs

- Avant de raccorder les câbles, assurez-vous d'abord que les deux appareils sont hors tension. Puis après avoir raccordé les câbles, mettre les deux appareils sous tension.
- Connecter l'autre équipement aux bornes d'entrée du lecteur enregistreur (page 71).
- Réglez [DVD, TV] **15** sur "DVD".
- Enregistrement sur le HDD:

Confirmez que l'espace vide est suffisant pour enregistrer sur le HDD. (page 26)

Enregistrement sur le disque:

Insérez un disque sur lequel on peut enregistrer.

- Vérifiez que le disque peut être enregistré sur (page 10).
- Assurez-vous que l'onglet de protection contre l'écriture ne est pas placé sur "PROTECT" (page 87).
- Assurez-vous que le disque ne est pas protégé contre l'écriture au moyen de INFORMATIONS DISQUE (DISC INFORMATION) (page 39).

- 1 Appuyez sur [HDD] ou [DVD] **6** pour sélectionner l'unité d'enregistrement. (page 18)
- 2 Appuyez sur [REC MODE] **26** pour sélectionner le mode d'enregistrement.
  - Sélectionnez "XP", "SP", "LP", ou "EP".
  - Il est également possible d'effectuer l'enregistrement flexible (FR). (page 27)
- 3 Le lecteur enregistreur étant arrêté Appuyez sur [ $\wedge$ ,  $\vee$ ] **18** ou [INPUT SELECT] **29** pour sélectionner le canal d'entrée pour l'équipement que vous avez sélectionné.
  - Sélectionnez AV1, AV2, AV3 ou AV4.
- 4 Commencez la lecture à partir d'un autre équipement.
- 5 Appuyez sur [●, REC] **16** à l'endroit où vous désirez commencer l'enregistrement.

- Sélectionnez "XP", "SP", "LP", ou "EP".
- Il est également possible d'effectuer l'enregistrement flexible (FR). (page 27)

- 3 Le lecteur enregistreur étant arrêté Appuyez sur [ $\wedge$ ,  $\vee$ ] **18** ou [INPUT SELECT] **29** pour sélectionner le canal d'entrée pour l'équipement que vous avez sélectionné.
  - Sélectionnez DV.
- 4 Commencez la lecture à partir d'un autre équipement.
- 5 Appuyez sur [●, REC] **16** à l'endroit où vous désirez commencer l'enregistrement.

#### Mode Audio pour Entrée DV

**Stéréo 1:**

Enregistrement du son (L1, R1) pendant enregistrement DV.

**Stéréo 2:**

Enregistrement de son ajouté comme narration (L2, R2) successive à l'enregistrement original.

**MIX:**

Enregistrement des deux Stéréo 1 et Stéréo 2.

- L1+L2 sont enregistrés en L et R1+R2 sont enregistrés en R. Dans le cas d'émissions bilingue, Stéréo 1 est enregistré pendant l'enregistrement sur DVD-R ou si on enregistre en LPCM. Des détails d'enregistrement sont donnés dans "Selection Audio bilingue" (page 74).

#### ■ Pour sauter les parties non désirées

Appuyez sur [II] **8** pour mettre l'enregistrement en attente. Appuyez à nouveau pour reprendre l'enregistrement.

#### ■ Pour arrêter l'enregistrement

Appuyez sur [■] **7**.

#### Remarque

- Arrêtez également la lecture de l'autre équipement.
- Cet appareil ne permet pas l'enregistrement du signal qui vient d'un ordinateur.

#### Pour votre information

- Une mauvaise qualité d'image ou de couleur peut indiquer que ce que vous êtes en train d'enregistrer est protégé contre la copie.
- Si vous raccordez un autre appareil ayant une capacité de sortie RGB à la prise AV2 de cet appareil, le signal de sortie de l'appareil doit être réglé sur RGB lorsque vous avez réglé "Entrée AV2" sur "RGB (seulement PAL)".
- Sélectionnez le système TV (PAL/NTSC) du programme que vous désirez enregistrer (page 75).
- Nous vous conseillons de connecter un appareil de l'équipement DV à la fois.
- Lorsque l'équipement DV est connecté, il n'est pas possible d'utiliser le borne DV et d'utiliser l'appareil à partir d'un autre équipement.
- Dans certains équipements DV, images et son ne peuvent pas être reçus correctement.
- Si il n'y a pas d'image, pendant la lecture d'un dispositif extérieur, fermez et allumez à nouveau.
- Presque tous les vidéos et le logiciel DVD en vente ont été traités pour prévenir la reproduction illégale. Tout logiciel qui a été traité ainsi ne peut pas être enregistré lors de l'utilisation de cet appareil.
- Pendant l'enregistrement d'un équipement DV, le son peut être réglé sur "Mode entrée audio DV". (page 74)

### Connexion à un appareil DV

**HDD** **RAM** **DVD-R**

Il est possible d'enregistrer le son et l'image lu sur un équipement DV connecté aux bornes d'entrée DV.

#### Préparatifs

- Avant de raccorder les câbles, assurez-vous d'abord que les deux appareils sont hors tension. Puis après avoir raccordé les câbles, mettre les deux appareils sous tension.
- Connecter l'autre équipement aux bornes d'entrée du lecteur enregistreur (page 67).
- Utilisez un câble DV pour connecter l'équipement.
- Réglez [DVD, TV] sur "DVD".
- Enregistrement sur le HDD:

Confirmez que l'espace vide est suffisant pour enregistrer sur le HDD. (page 26)

Enregistrement sur le disque:

Insérez un disque sur lequel on peut enregistrer.

- Vérifiez que le disque peut être enregistré sur (page 10).
- Assurez-vous que l'onglet de protection contre l'écriture ne est pas placé sur "PROTECT" (page 87).
- Assurez-vous que le disque ne est pas protégé contre l'écriture au moyen de INFORMATIONS DISQUE (DISC INFORMATION) (page 39).

- 1 Appuyez sur [HDD] ou [DVD] **6** pour sélectionner l'unité d'enregistrement. (page 18)
- 2 Appuyez sur [REC MODE] **26** pour sélectionner le mode d'enregistrement.

## Entrer les titres

HDD | RAM | DVD-R | CARD

Vous pouvez:

- Titrer les disques avec le mode DISC INFORMATION dans la fenêtre FUNCTIONS.
- Titrer les programmes au moyen du DIRECT NAVIGATOR (NAVIGATEUR DIRECT) (page 44).
- Titrer les listes de lecture avec l'écran PLAY LIST (page 54).
- Titrez le programmes pendant le réglage de l'enregistrement programmé (pages 33,34, 35).
- Titrez les dossiers d'images fixes (page 61).

### Préparatifs

- Réglez [DVD, TV] **15** sur "DVD".
- Insérez un disque avec quelque chose d'enregistré dessus.
- Sélectionnez Titrage "Effectuer des enregistrements programmés", Titrage "DISC INFORMATION", Titrage "DIRECT NAVIGATOR", Titrage "PLAY LIST", ou Titrage écran "JPEG".

- 1 Après que l'écran de titrage soit apparu Utilisez [**▲**, **▼**, **◀**, **▶**] **10** pour sélectionner le caractère que vous désirez entrer et appuyez sur [ENTER] **10**.

- Vous pouvez entrer les caractères suivants.

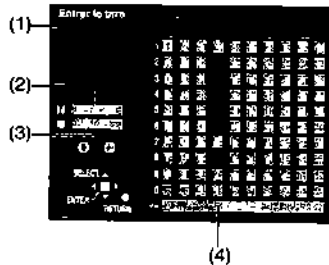

- (1) Cette fenêtre affiche le texte que vous avez entré (Champ titre)
- (2) EFFACER [**■**] **8**
- (3) VALIDE. (lorsque vous avez terminé d'entrer le texte) [**■**] **7**
- (4) ESPACE

### Pour entrer d'autres caractères

Répétez l'opération 1.

- 2 Appuyez sur [**■**] **7**. (Vous pouvez également terminer l'entrée du titre en utilisant [**▲**, **▼**, **◀**, **▶**] **10** pour sélectionner "VALID" et en appuyant sur [ENTER] **10**.)

- Le titre est entré et l'écran disparaît.

### À propos de l'entrée des caractères

- Pour entrer les caractères

Utilisez [**▲**, **▼**, **◀**, **▶**] **10** pour sélectionner le caractère que vous désirez entrer et appuyez sur [ENTER] **10**.

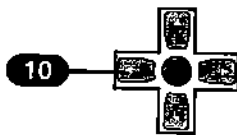

- Pour effacer les caractères

Appuyez sur [**■**] **8**. (Vous pouvez également effacer les caractères en utilisant [**▲**, **▼**, **◀**, **▶**] **10** pour sélectionner "EFFACER" et en appuyant sur [ENTER] **10**.)

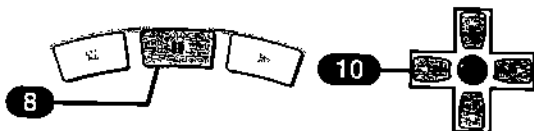

- Pour terminer d'entrer le titre

Appuyez sur [**■**] **7**. (Vous pouvez également terminer l'entrée du titre en utilisant [**▲**, **▼**, **◀**, **▶**] **10** pour sélectionner "VALID" et en appuyant sur [ENTER] **10**.)



- Entrer un espace

Vous pouvez entrer un espace en appuyant sur [**-/-**] **4** et puis appuyez sur [ENTER] **10**.

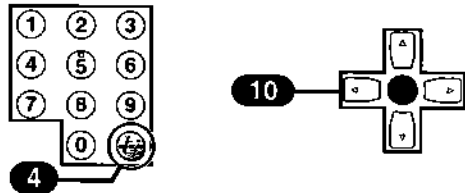

- Utilisation des touches numériques **4** pour entrer les caractères

par ex. pour entrer la lettre "R"

- 1) Appuyez sur [7] **4** pour aller au 7ème rang.

- 2) Appuyez deux fois sur [7] **4** pour souligner "R".

- 3) Appuyez sur [ENTER] **10**.

- Vous pouvez entrer un espace en appuyant sur [**-/-**] **4** et puis sur [ENTER] **10**.



- Pour corriger un caractère

- 1) Utilisez [**▲**, **▼**, **◀**, **▶**] **10** pour sélectionner le caractère que vous désirez corriger dans le champ du titre.

- 2) Appuyez sur [**■**] **8**. (Vous pouvez également effacer les caractères en utilisant [**▲**, **▼**, **◀**, **▶**] **10** pour sélectionner "EFFACER" et en appuyant sur [ENTER] **10**.)

- 3) Utilisez [**▲**, **▼**, **◀**, **▶**] **10** pour sélectionner le caractère correct et appuyez sur [ENTER] **10**.

### Remarque

- Si vous entrez un titre long, seule une partie de celui-ci sera indiquée dans la liste des programmes (page 43) et sur l'écran de la liste de lecture. (page 48).
- Vous ne pouvez pas entrer de titres si le programme est protégé. Débloquez la protection à l'aide du navigateur direct. (page 45).
- Vous ne pouvez pas entrer de titres à moins que la "Protection disque" du "DISC INFORMATION" soit désactivée. (page 40)
- Vous ne pouvez pas entrer de titres si le disque est protégé par l'onglet de protection contre l'écriture (page 87).

## Informations sur le disque

### A propos des DISC INFORMATION

[HDD] [RAM] [DVD-R]

- Il est possible de donner un titre aux disques—Entrez le titre
- Vous pouvez protéger le disque contre l'écriture et le rendre enregistrables—Protection du disque
- Vous pouvez effacer tous les programmes et les listes de lecture du HDD/DVD-RAM—Effacer tous les programmes
- Vous pouvez formater les HDD/DVD-RAM—Formater
- Vous pouvez mettre au point les DVD-R de manière à ce qu'ils soient lus sur lecteurs DVD compatibles—Finaliser

### Entrez le Titre

[RAM] [DVD-R]

Il est possible de donner un titre à chaque disque.

#### Préparatifs

- Réglez [DVD, TV] 15 sur "DVD".
- Insérez un disque sur lequel vous avez déjà enregistré.

- 1 Appuyer sur [DVD] 6 pour sélectionner l'unité DVD. (page 18)
- 2 Le lecteur enregistreur étant arrêté Appuyez sur [FUNCTIONS] 11.
- 3 Utilisez [▲, ▼, ◀, ▶] 10 pour sélectionner "DISC INFORMATION" et appuyez sur [ENTER] 10.



- 4 Utilisez [▲, ▼] 10 pour sélectionner "Entrer le titre" et appuyez sur [ENTER].
- Ecran affiché pendant l'utilisation du DVD-RAM (exemple):

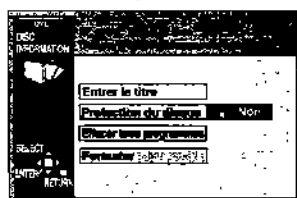

- 5 Entrez le titre.



#### Remarque

- Vous pouvez entrer plus de 64 caractères (DVD-RAM) ou 40 caractères (DVD-R).
- Vous ne pouvez pas donner de titres aux DVD-R une fois qu'ils ont été finalisés.

### Protection du disque

[RAM]

Cela vous permet de protéger les disques contre les effacements accidentels.

#### Préparatifs

- Réglez [DVD, TV] 15 sur "DVD".
- Insérez le disque que vous souhaitez protéger.

- 1 Appuyer sur [DVD] 6 pour sélectionner l'unité DVD. (page 18)
- 2 Le lecteur enregistreur étant arrêté Appuyez sur [FUNCTIONS] 11.
- 3 Utilisez [▲, ▼, ◀, ▶] 10 pour sélectionner "DISC INFORMATION" et appuyez sur [ENTER] 10.



- 4 Utilisez [▲, ▼] 10 pour sélectionner "Protection du disque" et appuyez sur [ENTER] 10.

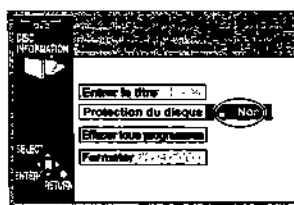

- 5 Utilisez [◀] 10 pour sélectionner "Oui" et appuyez sur [ENTER] 10.

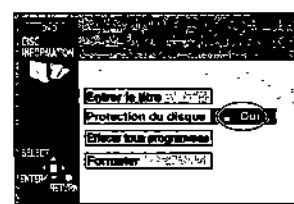
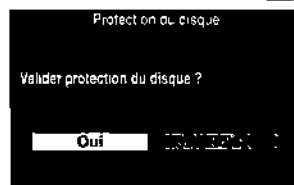

#### ■ Pour arrêter à mi-course

- Sélectionnez "Non" à l'opération 5 et appuyez sur [ENTER] 10.  
Ou  
Appuyez sur [RETURN] 23.

## Débloquer la protection du disque

RAM

Cela vous permet de débloquer la protection du disque.

### Préparatifs

- Réglez [DVD, TV] 15 sur "DVD".
- Insérez le disque duquel vous désirez débloquer la protection.

- 1 Appuyer sur [DVD] 6 pour sélectionner l'unité DVD. (page 18)
- 2 Le lecteur enregistreur étant arrêté Appuyez sur [FONCTIONS] 11.
- 3 Utilisez [▲, ▼, ◀, ▶] 10 pour sélectionner "DISC INFORMATION" et appuyez sur [ENTER] 10.



- 4 Utilisez [▲, ▼] 10 pour sélectionner "Protection du disque" et appuyez sur [ENTER] 10.

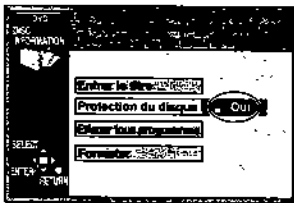

- 5 Utilisez [◀] 10 pour sélectionner "Oui" et appuyez sur [ENTER] 10.

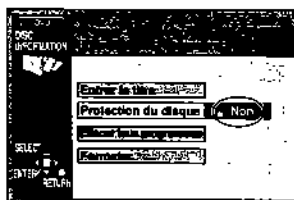
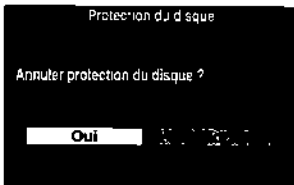

### ■ Pour arrêter à mi-course

Sélectionnez "Non" à l'opération 5 et appuyez sur [ENTER] 10.

Ou

Appuyez sur [RETURN] 23.

## Effacer tous les programmes

HDD RAM

Tous les programmes et les listes de lecture sont effacés.

### Préparatifs

- Réglez [DVD, TV] 15 sur "DVD".
- Insérez un disque sur lequel vous avez déjà enregistré.

- 1 Appuyer sur [HDD] ou [DVD] 6 Pour sélectionner l'unité. (page 18)
- 2 Le lecteur enregistreur étant arrêté Appuyez sur [FONCTIONS] 11.
- 3 Utilisez [▲, ▼, ◀, ▶] 10 pour sélectionner "DISC INFORMATION" et appuyez sur [ENTER] 10.



- 4 Utilisez [▲, ▼] 10 pour sélectionner "Effacer tous programmes" et appuyez sur [ENTER] 10.

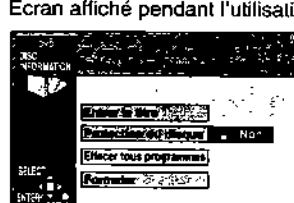

- 5 Utilisez [◀] 10 pour sélectionner "Oui" et appuyez sur [ENTER] 10.

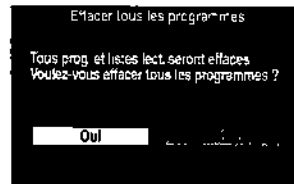

- 6 Utilisez [◀] 10 pour sélectionner "Début" et appuyez sur [ENTER] 10.

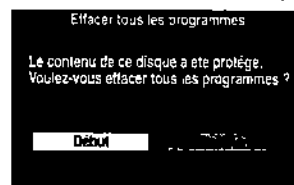

Tous les programmes et les listes de lecture sont effacés.

### ■ Pour arrêter à mi-course

Sélectionnez "Non" à l'opération 5 ou "Annuler" à l'opération 6 et appuyez sur [ENTER] 10.

Ou

Appuyez sur [RETURN] 23.

### Remarque

- Données de l'ordinateur et images fixes (JPEG) ne peuvent pas être effacés.
- Le titre du disque sera également effacé.
- Même si la protection est activée sur les programmes (page 45), ils seront effacés.

### Pour votre information

- Rien ne sera effacé si le disque est protégé contre l'écriture. (pages 39, 87)



## Format

### HDD

Tout le contenu du HDD sera effacé.

### RAM

Certains DVD-RAM ne sont pas formatés. Vous devez formater ces disques avant de les utiliser dans cet appareil. Le formatage vous permet également d'effacer tout le contenu du disque.

#### Préparatifs

- Réglez [DVD, TV] **15** sur "DVD".
- Insérez le disque que vous désirez formater.

- 1 Appuyez sur [HDD] ou [DVD] **6** Pour sélectionner l'unité. (page 18)
- 2 Le lecteur enregistreur étant arrêté Appuyez sur [FUNCTIONS] **11**.
- 3 Utilisez [▲, ▼, ◀, ▶] **10** pour sélectionner "DISC INFORMATION" et appuyez sur [ENTER] **10**.



- 4 Utilisez [▲, ▼] **10** pour sélectionner "Formater" et appuyez sur [ENTER] **10**.

Ecran affiché pendant l'utilisation du DVD-RAM (exemple):

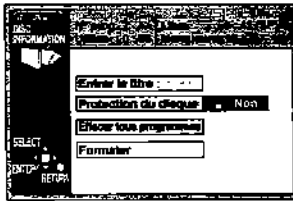

- 5 Utilisez [◀] **10** pour sélectionner "Oui" et appuyez sur [ENTER] **10**.

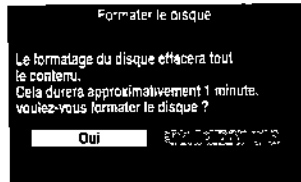

- 6 Utilisez [◀] **10** pour sélectionner "Début" et appuyez sur [ENTER] **10**.

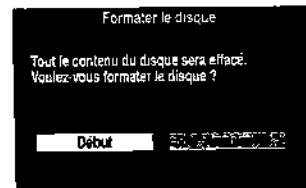

- Le formatage commence. Le message "Formatage terminé." apparaît lorsque le formatage est terminé.

Tous les enregistrements sont définitivement effacés lorsqu'un disque est formaté. Assurez-vous que le disque que vous souhaitez formater ne contienne pas de programmes que vous désirez conserver.

### ■ Pour arrêter le formatage

Sélectionnez "Non" à l'opération 5 ou "Annuler" à l'opération 6 et appuyez sur [ENTER] **10**.

Ou

Appuyez sur [RETURN] **23**.

#### Remarque

- **Ne pas éteindre le lecteur enregistreur ou débrancher le cordon d'alimentation secteur lorsque le message "Formatage en cours" est affiché sur le téléviseur.** Ceci peut rendre le disque inutilisable. (Ceci peut prendre jusqu'à 1 minute (HDD)/70 minutes (DVD-RAM). Vous pouvez annuler le formatage si cela prend plus de 2 minutes en appuyant sur [RETURN] **23**. Si vous agissez ainsi, le disque doit être reformaté.)
- Toutes les données du disque/HDD sont effacées lors du formatage y compris les enregistrements effectués avec ce lecteur enregistreur (JPEG). Les données écrites sur le disque par un ordinateur sont également effacées.

#### Pour votre information

- Le formatage ne peut pas être exécuté sur DVD-R ou CD-R/RW.
- Si vous avez utilisé le navigateur direct pour protéger un programme (page 45), le message "Le contenu de ce disque a été protégé. Voulez-vous formater le disque?" apparaît à l'étape 6. Sélectionnez "Début" si vous souhaitez formater le disque. Le contenu sera effacé même s'il a été protégé.

### RAM

- Le disque ne peut pas être formaté si l'onglet de protection contre l'écriture (page 87) est réglé sur "PROTECT". Débloquez la protection pour continuer.
- Le message "Formatage impossible" et apparaît lorsque vous essayez de formater des disques que ce lecteur enregistreur ne peut pas utiliser.

## Menu Supérieur—Sélectionner l'image d'arrière plan

### DVD-R

Après la finalisation, l'arrière plan (9 types) affiché par le menu supérieur sur l'équipement vidéo DVD peut être sélectionné.

#### Préparatifs

- Réglez [DVD, TV] **15** sur "DVD".
- Insérez le disque qui n'a pas été finalisé.

- 1 Appuyer sur [DVD] **6** pour sélectionner l'unité DVD. (page 18)
- 2 Le lecteur enregistreur étant arrêté Appuyez sur [FUNCTIONS] **11**.
- 3 Utilisez [▲, ▼, ◀, ▶] **10** pour sélectionner "DISC INFORMATION" et appuyez sur [ENTER] **10**.



- 4 Utilisez [▲, ▼] **10** pour sélectionner "Menu principal" et appuyez sur [ENTER] **10**.

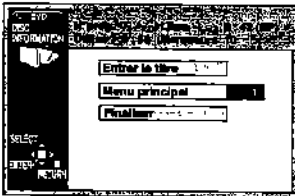

- 5 Utilisez [▲, ▼, ◀, ▶] **10** pour sélectionner le champ désiré et appuyez sur [ENTER] **10**.

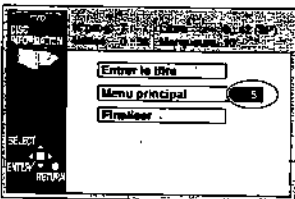
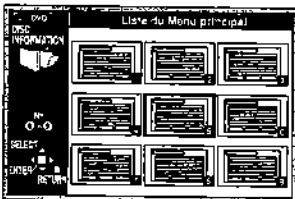

## Finaliser—Création d'une DVD-Vidéo

### DVD-R

Vous pouvez lire les DVD-R à partir des lecteurs DVD compatibles en les finalisant sur ce lecteur enregistreur, en les plaçant dans le DVD-Vidéo.

Les menus que vous créez avec ce lecteur enregistreur peuvent également être utilisés sur le lecteur.

#### Préparatifs

- Réglez [DVD, TV] **15** sur "DVD".
- Insérez le disque que vous voulez finaliser.

- 1 Appuyer sur [DVD] **6** pour sélectionner l'unité DVD. (page 18)
- 2 Le lecteur enregistreur étant arrêté Appuyez sur [FUNCTIONS] **11**.
- 3 Utilisez [▲, ▼, ◀, ▶] **10** pour sélectionner "DISC INFORMATION" et appuyez sur [ENTER] **10**.



- 4 Utilisez [▲, ▼] **10** pour sélectionner "Finaliser" et appuyez sur [ENTER] **10**.



- 5 Utilisez [◀] **10** pour sélectionner "Oui" et appuyez sur [ENTER] **10**.

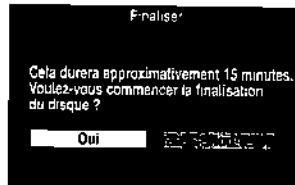

- 6 Utilisez [◀] **10** pour sélectionner "Début" et appuyez sur [ENTER] **10**.

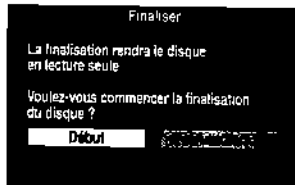

- La finalisation commence.

Le message "La finalisation est terminée" (La finalisation est terminée) apparaît lorsque la finalisation est terminée.

#### ■ Pour arrêter de finaliser

Sélectionnez "Non" à l'opération 5 ou "Annuler" à l'opération 6 et appuyez sur [ENTER] **10**.

Ou

Appuyez sur [RETURN] **23**.

#### Remarque

- Ne pas éteindre l'unité ou débrancher le cordon d'alimentation lorsque le message "Finalisation du disque" est affiché sur le téléviseur. Ceci peut rendre le disque inutilisable.
- Vous ne pouvez finaliser que les DVD-R qui ont été enregistrés avec ce lecteur enregistreur.
- Vous ne pouvez pas enregistrer sur des DVD-R qui ont été finalisés.
- Les enregistrements de plus de 5 minutes sont divisés en chapitres de 5 minutes.
- Les signets que vous avez entrés (page 24) seront perdus.
- La finalisation prend jusqu'à 15 minutes.

# Utilisation du navigateur direct (DIRECT NAVIGATOR)

## Sélection des programmes à lire

**HDD** **RAM** **DVD-R**

Une liste de programmes est créée lorsque vous les enregistrez. Vous pouvez utiliser cette liste pour trouver les programmes que vous désirez regarder.

- Les listes de lecture des programmes enregistrés dans le HDD et le DVD sont affichées séparément. Il est nécessaire de sélectionner l'unité de lecture (HDD/DVD) désirée.

### Préparatifs

- Réglez [DVD, TV] **15** sur "DVD".

- Pour l'HDD:

Confirmez que quelque chose a été enregistré sur le HDD.

Pour le disque:

Insérez un disque sur lequel on peut enregistrer.

- 1 Appuyez sur [HDD] ou [DVD] **6** pour sélectionner l'unité de lecture.** (page 18)

- 2 Appuyez sur [DIRECT NAVIGATOR] **9**.**

- La liste du programme apparaît.
- Les images pour la liste sélectionnée sont lues en arrière-plan.

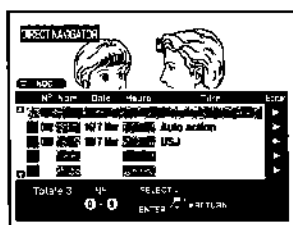

- 3 Utilisez [**▲**, **▼**] **10** pour sélectionner le programme que vous désirez regarder et appuyez sur [ENTER] **10**.**

- La lecture des images qui étaient lues à l'arrière-plan continue.
- Vous pouvez aussi sélectionner des programmes en entrant un numéro à 3 (HDD)/2 chiffres (DVD-RAM/DVD-R) à l'aide des touches numériques **4**.  
Si vous entrez un nombre plus grand que le nombre total de programmes, c'est le dernier programme qui est sélectionné.

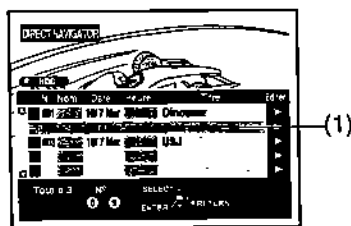

(1) Par exemple, lorsque vous sélectionnez le programme numéro 2.

### ■ Pour annuler la liste programme

Appuyez sur [DIRECT NAVIGATOR] **9** ou [RETURN] **29**.

### Pour votre information

- Le navigateur direct fonctionne lorsque l'appareil est arrêté, en mode lecture ou enregistrement.
- Les titres s'affichent uniquement si vous avez donné un titre au programme.

### A propos de la liste programme

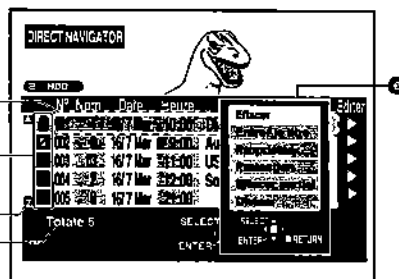

- a) Numéro de programme, nom du diffuseur, date d'enregistrement, heure de début d'enregistrement, titre du programme (s'il a été saisi).**
  - Le Programme 1 est sélectionné dans l'exemple.

- b) Protégé contre l'écriture (page 45): **ⓧ****
  - Affiché lorsque vous avez protégé le programme. Le Programme 1 a été protégé dans l'exemple.

### Protégé contre la copie: **ⓧ**

- Affiché lorsque vous avez enregistré un programme protégé contre la copie, contre la retransmission.

### N/P (N: NTSC, P:PAL):

Affiché lorsque vous avez enregistré en utilisant un système de codage différent du système TV actuellement sélectionné sur l'appareil.

- Pour lire un programme enregistré en utilisant un système de codage différent de celui du système TV sélectionné couramment, modifiez le réglage du système TV sur cet appareil en fonction de (page 75).

### Lecture impossible: X

- Affiché si vous ne pouvez pas lire le programme.

### Enregistrement en cours: **●**

- Affiché lorsque le programme est enregistré.

**Enregistré sur le HDD s'il n'y a pas de disque dans le tiroir ou il n'y a pas espace suffisant vide sur le disque (Enregistrement de Remplacement) **HDD**: **↻****

### Programmes qu'on peut enregistrer seulement une fois

**HDD**: **ⓧ**

- c) Barre de défilement**
  - S'il y a plus de six programmes, vous pouvez déplacer la liste vers le bas à l'aide de [**▲**, **▼**] **10** et cette barre affiche votre position approximative dans la liste.
- d) Nombre total de programmes**
  - Affiche le nombre total de programmes.
- e) Sous-menu**
  - Affiché lorsque vous utilisez la manette de commande [**▶**] **10**. (Vous pouvez l'observer pendant la lecture et l'enregistrement simultanés mais aucune opération ne peut être exécutée.)
    - Effacer un programme (page 44)
    - Entrer ou éditer un titre (page 44).
    - Vérifier le contenu d'un programme (page 44).
    - Protéger un programme contre l'écriture (page 45).
    - Effacer une partie d'un programme (page 46).
    - Diviser un programme sélectionné en deux (page 47).

### Pour votre information

- La liste peut afficher un maximum de 250 programmes on HDD, 99 sur un disque qu'on a enregistré.
- Lors de l'utilisation d'un DVD-R, "Protection", "Effacement partiel" et "Diviser" ne s'affichent pas dans le sous-menu.
- Le contenu de la liste est enregistré sur le disque.
- **RAM**  
Lorsque le disque est protégé (pages 39, 87), vous ne pouvez accéder qu'aux "Propriétés". Relâchez la protection pour accéder aux autres éléments.
- **HDD** **RAM**  
Lorsque le programme est protégé (page 45), vous ne pouvez accéder qu'aux "Propriétés" et "Protection". Relâchez la protection pour accéder aux autres éléments.

## Effacement des programmes

[HDD] [RAM] [DVD-R]

Le programme s'efface complètement lorsque vous utilisez cette procédure et ne peut pas être récupéré. Avant d'effacer, vérifiez attentivement le programme pour ne pas en annuler un que vous désirez conserver.

### Préparatifs

- Réglez [DVD, TV] **15** sur "DVD".
- Pour l'HDD:
  - Confirmez que quelque chose a été enregistré sur le HDD.
  - Pour le disque:
    - Insérez un disque sur lequel on peut enregistrer.

- 1 Appuyez sur [HDD] ou [DVD] **6** pour sélectionner l'Unité de Lecture. (page 18)
- 2 Appuyez sur [DIRECT NAVIGATOR] **9**.
- 3 Utilisez [▲, ▼] **10** pour sélectionner le programme que vous désirez effacer.
- 4 Utilisez [▶] **10** de manière à ce que le sous-menu apparaisse.
- 5 Utilisez [▲, ▼] **10** pour sélectionner "Effacer" et appuyez sur [ENTER] **10**.
- 6 Utilisez [◀] **10** pour sélectionner "Effacer".



- 7 Appuyez sur [ENTER] **10**.

### Pour arrêter à mi-course

- Sélectionnez "Annuler" à l'opération 6 et appuyez sur [ENTER] **10**.
- Ou
- Appuyez sur [RETURN] **23**.

### Pour votre information

- Le temps d'enregistrement disponible sur le disque peut ne pas augmenter après avoir effacé des programmes courts.
- Les données de l'ordinateur ne sont pas effacées.
- Le temps d'enregistrement disponible sur DVD-R n'augmente pas lorsque vous effacez les programmes.

## Entrer et éditer des titres de programme

[HDD] [RAM] [DVD-R]

### Préparatifs

- Réglez [DVD, TV] **15** sur "DVD".
- Pour l'HDD:
  - Confirmez que quelque chose a été enregistré sur le HDD.
  - Pour le disque:
    - Insérez un disque sur lequel on peut enregistrer.

- 1 Appuyez sur [HDD] ou [DVD] **6** pour sélectionner l'unité de lecture. (page 18)
- 2 Appuyez sur [DIRECT NAVIGATOR] **9**.
- 3 Utilisez [▲, ▼] **10** pour sélectionner le programme dont vous désirez entrer ou éditer le titre.
- 4 Utilisez [▶] **10** de manière à ce que le sous-menu apparaisse.
- 5 Utilisez [▲, ▼] **10** pour sélectionner "Entrer le titre" et appuyez sur [ENTER] **10**.
- 6 Entrer ou monter le titre.

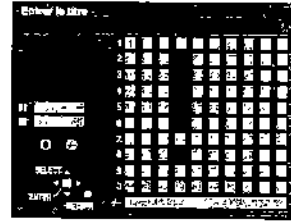
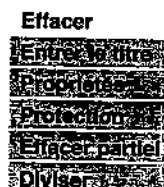

- "Entrer les titres" (page 38)

### Pour votre information

- Vous pouvez entrer jusqu'à 64 caractères (HDD/DVD-RAM) ou 44 caractères (DVD-R). Le titre est montré en entier dans l'écran "Propriétés", mais si vous entrez un titre long, seule une partie de celui-ci sera indiquée dans la liste des programmes.

## Vérifier le contenu du programme

[HDD] [RAM] [DVD-R]

Vous pouvez vérifier le contenu d'un programme sélectionné.

### Préparatifs

- Réglez [DVD, TV] **15** sur "DVD".
- Pour l'HDD:
  - Confirmez que quelque chose a été enregistré sur le HDD.
  - Pour le disque:
    - Insérez un disque sur lequel on peut enregistrer.

- 1 Appuyez sur [HDD] ou [DVD] **6** pour sélectionner l'Unité de Lecture. (page 18)
- 2 Appuyez sur [DIRECT NAVIGATOR] **9**.
- 3 Utilisez [▲, ▼] **10** pour sélectionner le programme dont vous désirez vérifier le contenu.

- 4 Utilisez [▶] **10** de manière à ce que le sous-menu apparaisse.
- 5 Utilisez [▲, ▼] **10** pour sélectionner "Propriétés" et appuyez sur [ENTER] **10**.
  - Le contenu du programme est affiché.



- Pour revenir à l'écran précédent
- Appuyez sur [RETURN] **23**.

## Protéger les programmes

**HDD** **RAM**

Vous pouvez prévenir les effacements accidentels en les protégeant contre l'écriture.

### Préparatifs

- Réglez [DVD, TV] **15** sur "DVD".

- Pour l'HDD:

Confirmez que quelque chose a été enregistré sur le HDD.

Pour le disque:

Insérez un disque sur lequel on peut enregistrer.

- 1 Appuyez sur [HDD] ou [DVD] **6** pour sélectionner l'unité de lecture. (page 18)
- 2 Appuyez sur [DIRECT NAVIGATOR] **9**.
- 3 Utilisez [▲, ▼] **10** pour sélectionner le programme que vous désirez protéger.
- 4 Utilisez [▶] **10** de manière à ce que le sous-menu apparaisse.

### Effacer

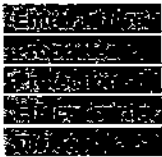

- 5 Utilisez [▲, ▼] **10** pour sélectionner "Protection" et appuyez sur [ENTER] **10**.
- 6 Utilisez [◀] **10** pour sélectionner "Oui" et appuyez sur [ENTER] **10**.

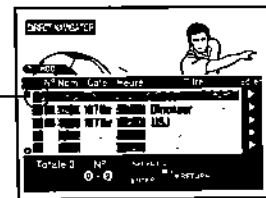

Le signet du champ apparaît.

### ■ Pour arrêter à mi-course

Sélectionnez "Non" à l'opération 6 et appuyez sur [ENTER] **10**.

Ou

Appuyez sur [RETURN] **23**.

### Pour votre information

Les programmes seront effacés, même s'ils sont protégés, si vous formatez le disque avec DISC INFORMATION (page 41).

## Débloquer la protection du programme

**HDD** **RAM**

### Préparatifs

- Réglez [DVD, TV] **15** sur "DVD".

- Pour l'HDD:

Confirmez que quelque chose a été enregistré sur le HDD.

Pour le disque:

Insérez un disque sur lequel on peut enregistrer.

- 1 Appuyez sur [HDD] ou [DVD] **6** pour sélectionner l'unité de lecture. (page 18)
- 2 Appuyez sur [DIRECT NAVIGATOR] **9**.
- 3 Utilisez [▲, ▼] **10** pour sélectionner le programme auquel vous désirez débloquer la protection.
- 4 Utilisez [▶] **10** de manière à ce que le sous-menu apparaisse.

### Effacer

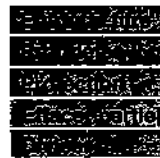

- 5 Utilisez [▲, ▼] **10** pour sélectionner "Protection" et appuyez sur [ENTER] **10**.
- 6 Utilisez [◀] **10** pour sélectionner "Oui" et appuyez sur [ENTER] **10**.

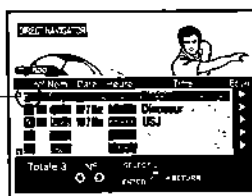

Le signet disparaît du champ.

### ■ Pour arrêter à mi-course

Sélectionnez "Non" à l'opération 6 et appuyez sur [ENTER] **10**.

Ou

Appuyez sur [RETURN] **23**.

## Effacer les parties d'un programme

**HDD** **RAM**

Les parties spécifiées du programme sont complètement effacées lorsque vous utilisez cette procédure et ne peuvent pas être récupérées.

Vérifiez attentivement de manière à ne pas effacer les programmes que vous désirez conserver.

### Préparatifs

- Réglez [DVD, TV] **15** sur "DVD".
- Pour l'HDD:
  - Confirmez que quelque chose a été enregistré sur le HDD.
  - Pour le disque:
    - Insérez un disque sur lequel on peut enregistrer.

- 1 Appuyez sur [HDD] ou [DVD] **6** pour sélectionner l'unité de lecture. (page 18)
- 2 Appuyez sur [DIRECT NAVIGATOR] **9**.
- 3 Utilisez [**▲**, **▼**] **10** pour sélectionner le programme qui contient la partie dont vous désirez effacer.
- 4 Utilisez [**▶**] **10** de manière à ce que le sous-menu apparaisse.

### Effacer



- 5 Utilisez [**▲**, **▼**] **10** pour sélectionner "Effacer partiel" et appuyez sur [ENTER] **10**.
- 6 Utilisez les fonctions de recherche telles que l'avance rapide et la lecture au ralenti pour trouver le point de départ (In) de la partie que vous désirez effacer et appuyez sur [ENTER] **10**.

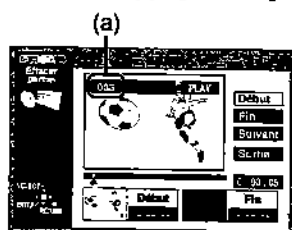

(a) Numéro du programme courant

- 7 Utilisez les fonctions de recherche telles que l'avance rapide et la lecture au ralenti pour trouver le point de fin de la partie que vous désirez effacer et appuyez sur [ENTER] **10**.

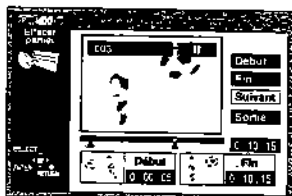

- 8 Utilisez [**▲**, **▼**] **10** pour sélectionner "Sortie" et appuyez sur [ENTER] **10**.
- 9 Utilisez [**◀**] **10** pour sélectionner "Effacer" et appuyez sur [ENTER] **10**.

- Les listes de lecture créées avec la partie effacée sont également effacées.

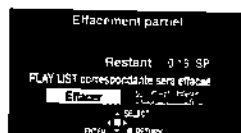

### Pour arrêter à mi-course

Sélectionnez "Annuler" à l'opération 9 et appuyez sur [ENTER]

**10**.

Ou

Appuyez sur [RETURN] **23**.

### Pour effacer une autre partie du même programme

Après mémorisation du point in "Début" et "Fin", sélectionner "Suivant" dans l'opération 8 et effectuer l'opération 9, ensuite répéter les opérations 6-9.

### Pour votre information

- Utilisez la recherche et la lecture au ralenti pour repérer les points.
- Vous ne pouvez pas spécifier un point de fin avant un point de départ ou un point de départ après un point de fin.
- Vous ne pouvez pas spécifier des points de départ et de fin à moins de 3 secondes entre les deux.
- Vous ne pouvez pas spécifier des points de départ et de fin si l'image enregistrée est fixe.
- Le lecteur enregistreur met en attente la lecture lorsque la fin du programme est atteinte au cours de cette procédure.
- Le temps d'enregistrement disponible du disque peut ne pas augmenter après avoir effacé de petites parties des programmes.
- Les listes de lecture créées avec la partie effacée sont également effacées.

## Diviser les programmes

**HDD** **RAM**

Vous pouvez diviser un programme sélectionné en deux.  
**Vous devez être certain de vouloir diviser un programme parce que dès qu'un programme a été divisé, il ne peut plus retourner à sa forme originale.**

### Préparatifs

- Réglez [DVD, TV] **15** sur "DVD".
- Pour l'HDD:

Confirmez que quelque chose a été enregistré sur le HDD.

Pour le disque:

Insérez un disque sur lequel on peut enregistrer.

- 1 Appuyez sur [HDD] ou [DVD] **6** pour sélectionner l'Unité de Lecture. (page 18)
- 2 Appuyez sur [DIRECT NAVIGATOR] **9**.
- 3 Utilisez [**▲**, **▼**] **10** pour sélectionner le programme que vous désirez diviser.
- 4 Utilisez [**▶**] **10** de manière à ce que le sous-menu apparaisse.

### Effacer



- 5 Utilisez [**▲**, **▼**] **10** pour sélectionner "Diviser" et appuyez sur [ENTER] **10**.
- 6 Utilisez les fonctions de recherche telles que l'avance rapide et le ralenti pour trouver le point où vous désirez effectuer la division et appuyez sur [ENTER] **10**.



- 7 Utilisez [**▲**, **▼**] **10** pour sélectionner "Sortie" et appuyez sur [ENTER] **10**.
- 8 Utilisez [**◀**] **10** pour sélectionner "Diviser" et appuyez sur [ENTER] **10**.



- Le programme est divisé sur le point.

### Pour arrêter à mi-course

Sélectionnez "Annuler" à l'opération 8 et appuyez sur [ENTER]

**10**.

Ou

Appuyez sur [RETURN] **23**.

### Pour modifier le point à diviser

Sélectionnez "Diviser" dans l'opération 7, puis répétez les opérations 6 - 8.

### Pour vérifier le point de division

En sélectionnant "Prévisu" à l'opération 7 et en appuyant sur [ENTER] **10**, la lecture commencera à partir d'un point 10 secondes avant le point de division. Vous désirez peut-être vous assurer que le point de division est à l'endroit approprié.

### Remarque

- Une petite portion de l'enregistrement précédant directement le point de division peut être perdue.

### Pour votre information

- Les programmes divisés maintiennent le titre du programme original. Ils maintiennent donc la propriété CPRM (page 10) de l'original.
- Utilisez la recherche et la lecture au ralenti pour repérer les points.
- Il n'est pas possible d'exécuter "Diviser" dans les cas suivants:
  - Lorsque la/les partie(s) qui s'ensuit/s'ensuivent sont extrêmement courtes.
  - Lorsque le nombre total de programmes est supérieur à 250 (HDD)/99 (DVD-RAM).

## Utiliser PLAY LIST pour le montage des programmes

### Affichage des listes de lecture

**HDD** **RAM**

Les listes de lecture des programmes enregistrés dans le HDD et le DVD sont affichés séparément. Il est nécessaire de sélectionner l'unité de lecture (HDD/DVD) désirée.

#### Préparatifs

- Réglez [DVD, TV] **15** sur "DVD".

- Pour l'HDD:

Confirmer que la(les) liste(s) de lecture a été effectuée sur le HDD.

Pour le disque:

Insérez un disque sur lequel vous avez créé des listes de lecture.

- 1 Appuyer sur [HDD] ou [DVD] **6** pour sélectionner l'unité de lecture. (page 18)

- 2 Appuyez sur [PLAY LIST] **22**.

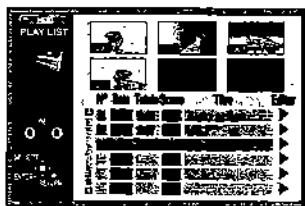

L'écran de la liste de lecture apparaît. Les scènes ne s'affichent pas si vous n'avez pas encore créé de liste de lecture avec le disque.

#### Pour annuler l'écran de la liste de lecture

Appuyez sur [PLAY LIST] **22** ou [RETURN] **23**.

L'écran retourne à la condition dans laquelle il se trouvait avant que vous n'appeliez la liste de lecture.

#### Ce qu'il est possible de faire avec l'écran de la liste de lecture

##### Lecture Scènes

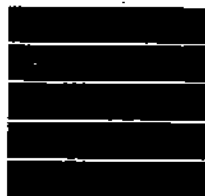

- Créer des listes de lecture (page 49)
- Lire des listes de lecture (page 50)
- Sélectionner une scène à lire (page 50)
- Ajouter, déplacer, ré-éditer et annuler les scènes (pages 51-53)
- Copier des listes de lecture (page 53)
- Effacer des listes de lecture (page 54)
- Donner des titres aux listes de lecture (page 54)
- Vérifier le contenu d'une liste de lecture (page 54)

#### Pour votre information

**RAM**

- Lorsque le disque est protégé (pages 39, 87), vous ne pouvez accéder qu'aux "Lecture Scènes" et "Propriétés". Relâchez la protection pour accéder aux autres éléments.

### A propos de l'écran de la scène de la liste de lecture

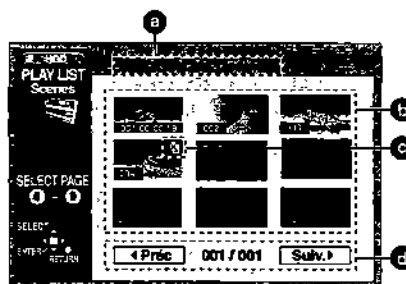

#### a) Informations sur la liste de lecture

Ceci affiche le numéro de la liste de lecture, sa date de création (jour/mois), le temps de lecture total et le nombre de scènes qu'elle contient et le titre (si saisi).

#### b) Scènes

Il est possible de visualiser 9 scènes par page.

- c) Cette illustration de l'image peut être montrée dans l'affichage de la scène de la liste de lecture sur le HDD. Celui-ci indique les images qu'on peut enregistrer seulement une fois.

#### d) Tourner les pages

S'il y a plus de neuf scènes, utilisez la manette de commande [▲, ▼, ◀, ▶] **10** pour sélectionner "◀ Préc." ou "Suiv. ▶" et appuyez sur [ENTER] **10** pour aller à la page précédente ou suivante. Il est également possible d'entrer les trois chiffres au moyen des touches numériques **4**.



## Créer des listes de lecture

**HDD | RAM**

Vous pouvez préciser les points de départ et de fin pour créer une scène puis préciser l'ordre dans lequel ces scènes sont lues. Ces scènes ne sont pas enregistrées séparément et elles n'occupent donc que très peu d'espace sur le disque.

● Les listes de lecture des programmes enregistrés dans le HDD et le DVD sont affichés séparément. Il est nécessaire de sélectionner l'unité de lecture (HDD/DVD) désirée.

### Préparatifs

● Réglez [DVD, TV] **15** sur "DVD".

● Pour l'HDD:

Confirmez que quelque chose a été enregistré sur le HDD.

Pour le disque:

Insérez un disque sur lequel on peut enregistrer.

- 1 Appuyez sur [HDD] ou [DVD] **6** pour sélectionner l'unité de lecture. (page 18)
- 2 Le lecteur enregistreur étant arrêté Appuyez sur [FUNCTIONS] **11**.
- 3 Utilisez [**▲**, **▼**, **◀**, **▶**] **10** pour sélectionner "CREATE PLAY LIST" et appuyez sur [ENTER] **10**.



- 4 Utilisez les fonctions de recherche telles que l'avance rapide et la lecture au ralenti pour trouver le point de départ de la scène et appuyez sur [ENTER] **10**.

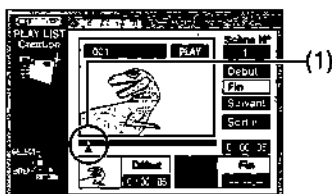

(1) HDD:

Le point IN de l'endroit du programme entier

**DVD-RAM:**

Le point IN de l'endroit du disque entier

- 5 Utilisez les fonctions de recherche telles que l'avance rapide et la lecture au ralenti pour trouver le point de fin de la scène et appuyez sur [ENTER] **10**.



(2) HDD:

Le point OUT de l'endroit du programme entier

**DVD-RAM:**

Le point OUT de l'endroit du disque entier

- 6 Utilisez [**▲**, **▼**] **10** pour sélectionner "Sortie" et appuyez sur [ENTER] **10**.

### Pour arrêter à mi-course

Appuyez sur [RETURN] **23**.

### Pour annuler l'écran de la liste de lecture

Appuyez sur [PLAY LIST] **22** ou [RETURN] **23**.

L'écran retourne à la condition dans laquelle il se trouvait avant que vous n'appeliez la liste de lecture.

### Pour spécifier une autre scène

Après mémorisation du point in "Début" et "Fin", sélectionner "Suivant" après 5 et appuyer sur [ENTER] **10**, ensuite répéter les opérations 4 et 5.

### Pour votre information

- Vous pouvez être en mode d'avance rapide, rembobinage, pause et lecture au ralenti lorsque vous lisez des scènes de la même manière que vous le pouvez en lecture normale.
- Un disque peut contenir un maximum de 99 listes de lecture et 999 scènes. Ces chiffres peuvent être réduits dans certaines conditions.
- La liste de lecture doit être effectuée selon le système de codage courant sélectionné dans le "Système TV", i.e. selon les standards PAL ou NTSC (page 75).
- Vous ne pouvez pas spécifier un point de fin avant un point de départ ou un point de départ après un point de fin.
- Si vous spécifiez un point de fin mais pas un point de départ, le lecteur enregistreur détermine le début du programme comme le point de départ. De la même manière, si vous spécifiez un point de départ mais pas un point de fin, le lecteur enregistreur détermine la fin du programme comme le point de fin.
- Il peut ne pas être possible de spécifier les points de départ et de fin s'il s'agit d'images fixes enregistrées à partir d'un autre appareil.
- Le lecteur enregistreur met la lecture en attente lorsque la fin du dernier programme du disque est atteinte au cours de cette procédure.
- Vous pouvez également afficher l'écran CREATE PLAY LIST (CREER LISTE DE LECTURE) en sélectionnant "--" en bas de la liste de lecture.



## Lire les listes de lecture

HDD RAM

### Préparatifs

- Réglez [DVD, TV] 15 sur "DVD".
- Pour l'HDD:
  - Confirmer que la(les) liste(s) de lecture a été effectuée sur le HDD.

Pour le disque:

Insérez un disque sur lequel vous avez créé des listes de lecture.

- 1 Appuyer sur [HDD] ou [DVD] 6 pour sélectionner l'unité de lecture. (page 18)
- 2 Appuyez sur [PLAY LIST] 22.
- 3 Utilisez [▲, ▼] 10 pour sélectionner la liste de lecture que vous désirez lire et appuyez sur [ENTER] 10.
  - La liste de lecture que vous avez sélectionnée est lue.
  - Vous pouvez afficher les listes de lecture après la sixième en déplaçant [▼] 10.

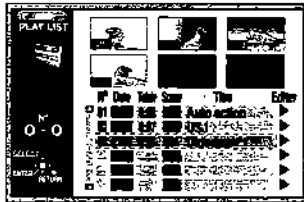

### Pour arrêter de lire la liste de lecture

Appuyez sur [■] 7.  
La liste de lecture apparaît.

### Pour votre information

- Vous pouvez aussi sélectionner les listes de lecture à partir de la liste à l'opération 3 en entrant un nombre à deux chiffres à l'aide des touches numériques 4.
- Si vous entrez un nombre plus grand que le nombre total de listes de lecture, c'est la dernière liste de lecture qui est sélectionnée.

## Lecture Scènes

HDD RAM

### Préparatifs

- Réglez [DVD, TV] 15 sur "DVD".
- Pour l'HDD:
  - Confirmer que la(les) liste(s) de lecture a été effectuée sur le HDD.

Pour le disque:

Insérez un disque sur lequel vous avez créé des listes de lecture.

- 1 Appuyer sur [HDD] ou [DVD] 6 pour sélectionner l'unité de lecture. (page 18)
- 2 Appuyez sur [PLAY LIST] 22.
- 3 Utilisez [▲, ▼] 10 pour sélectionner la liste de lecture qui contient la scène que vous désirez lire et utiliser [▶] 10.
- 4 Utilisez [▲, ▼] 10 pour sélectionner "Lecture scènes" et appuyez sur [ENTER] 10.

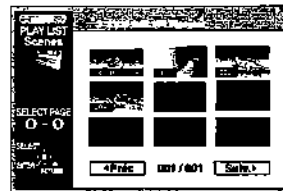
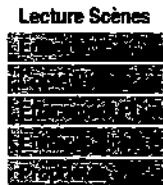

- 5 Utilisez [▲, ▼, ◀, ▶] 10 pour sélectionner la scène que vous désirez lire et appuyez sur [ENTER] 10.
  - La scène que vous avez sélectionnée est lue.

### Pour arrêter la lecture de la scène

Appuyez sur [■] 7.  
La liste de la scène apparaît.

### Pour visualiser la scène 10 et au-delà

A l'opération 5, utilisez [▲, ▼, ◀, ▶] 10 pour sélectionner "Suiv. ▶" et appuyez sur [ENTER] 10.

### Pour votre information

- Vous pouvez aussi sélectionner une page de scènes à l'opération 5 en entrant un nombre à 3 chiffres à l'aide des touches numériques 4.

### Pour effacer une liste de lecture ou une scène d'une liste de lecture pendant la lecture

- 1 Pendant la lecture d'une liste de lecture ou d'une scène d'une liste de lecture
  - Appuyez sur [ERASE] 30.
    - Un message de confirmation sera affiché.
- 2 Appuyez sur [◀] 10 pour sélectionner "Oui" et appuyez sur [ENTER] 10.
  - Sélectionnez "Non" et appuyez sur [ENTER] 10, ou appuyez sur [RETURN] 23 pour annuler.

## Ajouter des Scènes à une liste de lecture

[HDD] [RAM]

### Préparatifs

- Réglez [DVD, TV] 15 sur "DVD".
- Pour l'HDD:

Confirmer que la(les) liste(s) de lecture a été effectuée sur le HDD.

Pour le disque:

Insérez un disque sur lequel vous avez créé des listes de lecture.

- 1 Appuyer sur [HDD] ou [DVD] 6 pour sélectionner l'unité de lecture. (page 18)
- 2 Appuyez sur [PLAY LIST] 22.
- 3 Utilisez [▲, ▼] 10 pour sélectionner la liste de lecture que vous désirez monter et appuyez sur [▶] 10.
- 4 Utilisez [▲, ▼] 10 pour sélectionner "Éditer" et appuyez sur [ENTER] 10.
- 5 Utilisez [◀, ▶] 10 pour sélectionner "Ajouter" et appuyez sur [ENTER] 10.
- 6 Utilisez [▲, ▼, ◀, ▶] 10 pour sélectionner la scène après la position que vous désirez ajouter à la scène et appuyez sur [ENTER] 10.
- 7 Utilisez les fonctions de recherche telles que l'avance rapide et le ralenti pour trouver le point de départ de la scène et appuyez sur [ENTER] 10.
- 8 Utilisez les fonctions de recherche telles que l'avance rapide et la lecture au ralenti pour trouver le point de fin (Out) de la scène et appuyez sur [ENTER] 10.
- 9 Utilisez [▲, ▼] 10 pour sélectionner "Sortie" et appuyez sur [ENTER] 10.

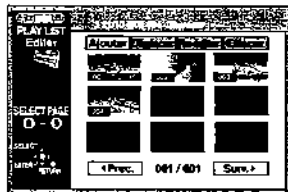

### ■ Pour revenir à l'écran précédent

Appuyez sur [RETURN] 23.

### ■ Pour ajouter d'autres scènes

- 1) Utilisez [▲, ▼] 10 après l'opération 8 pour sélectionner "Suivant" et appuyez sur [ENTER] 10.
- 2) Répétez les opérations 7 et 8.

### Pour votre information

- Vous pouvez être en mode d'avance rapide, rembobinage, pause et lecture au ralenti lorsque vous lisez des scènes de la même manière que vous le pouvez en lecture normale.

## Déplacer une Scène

[HDD] [RAM]

### Préparatifs

- Réglez [DVD/TV] 15 sur "DVD".

• Pour l'HDD:

Confirmer que la(les) liste(s) de lecture a été effectuée sur le HDD.

Pour le disque:

Insérez un disque sur lequel vous avez créé des listes de lecture.

- 1 Appuyer sur [HDD] ou [DVD] 6 Pour sélectionner l'unité de lecture. (page 18)
- 2 Appuyez sur [PLAY LIST] 22.
- 3 Utilisez [▲, ▼] 10 pour sélectionner la liste de lecture que vous désirez monter et appuyez sur [▶] 10.
- 4 Utilisez [▲, ▼] 10 pour sélectionner "Éditer" et appuyez sur [ENTER] 10.
- 5 Utilisez [◀, ▶] 10 pour sélectionner "Déplacer" et appuyez sur [ENTER] 10.
- 6 Utilisez [▲, ▼, ◀, ▶] 10 pour sélectionner la scène que vous désirez déplacer et appuyez sur [ENTER] 10.
- 7 Utilisez [▲, ▼, ◀, ▶] 10 pour sélectionner la scène dans la position à laquelle vous désirez déplacer la scène et appuyez sur [ENTER] 10.

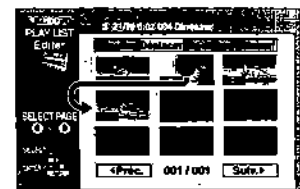
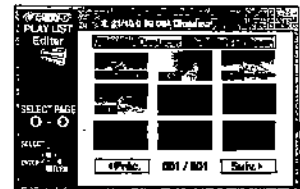

- La scène que vous avez sélectionnée à l'opération 6 se déplace à la position devant la scène sélectionnée.

### ■ Pour déplacer une autre scène

Répétez les opérations 6 et 7.

## Pour ré-éditer une Scène de la liste de lecture

[HDD] [RAM]

### Préparatifs

• Réglez [DVD, TV] 15 sur "DVD".

• Pour l'HDD:

Confirmer que la(les) liste(s) de lecture a été effectuée sur le HDD.

Pour le disque:

Insérez un disque sur lequel vous avez créé des listes de lecture.

- 1 Appuyer sur [HDD] ou [DVD] 6 pour sélectionner l'unité de lecture. (page 18)
- 2 Appuyez sur [PLAY LIST] 22.
- 3 Utilisez [▲, ▼] 10 pour sélectionner la liste de lecture que vous désirez monter et appuyez sur [▶] 10.

#### Lecture Scènes

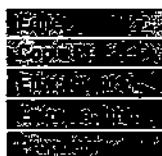

- 4 Utilisez [▲, ▼] 10 pour sélectionner "Éditer" et appuyez sur [ENTER] 10.
- 5 Utilisez [◀, ▶] 10 pour sélectionner "Ré-éditer" et appuyez sur [ENTER] 10.

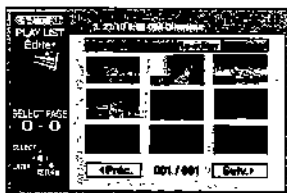

- 6 Utilisez [▲, ▼, ◀, ▶] 10 pour sélectionner la scène que vous désirez monter à nouveau et appuyez sur [ENTER] 10.
- 7 Utilisez la fonction de recherche telle que l'avance rapide et le ralenti pour trouver le point de départ de la scène et appuyez sur [ENTER] 10.
- 8 Utilisez les fonctions de recherche telles que l'avance rapide et la lecture au ralenti pour trouver le point de fin (Out) de la scène et appuyez sur [ENTER] 10.



- 9 Utilisez [▲, ▼] 10 pour sélectionner "Sortie" et appuyez sur [ENTER] 10.

## Pour ré-éditer une autre scène

- (1) Utilisez [▲, ▼] 10 après l'opération 8 pour sélectionner "Suivant" ou "Préc." et appuyez sur [ENTER] 10 jusqu'à ce que vous trouviez la scène à ré-éditer.
- (2) Répétez les opérations 6 à 8 pour poursuivre le montage d'autres scènes.

### Pour votre information

• Vous pouvez être en mode d'avance rapide, rembobinage, pause et lecture au ralenti lorsque vous lisez des scènes de la même manière que vous le pouvez en lecture normale.

### Remarque

• Vous ne pouvez pas spécifier un point de fin avant un point de départ ou un point de départ après un point de fin.

## Effacer une Scène de la liste de lecture

**HDD** **RAM**

### Préparatifs

- Réglez [DVD, TV] **15** sur "DVD".
- Pour l'HDD:
  - Confirmer que la(les) liste(s) de lecture a été effectuée sur le HDD.
- Pour le disque:
  - Insérez un disque sur lequel vous avez créé des listes de lecture.

- 1 Appuyez sur [HDD] ou [DVD] **6** pour sélectionner l'unité de lecture. (page 18)
- 2 Appuyez sur [PLAY LIST] **22**.
- 3 Utilisez [▲, ▼] **10** pour sélectionner la liste de lecture que vous désirez monter et appuyez sur [▶] **10**.

#### Lecture Scènes

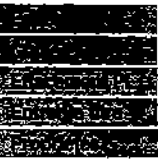

- 4 Utilisez [▲, ▼] **10** pour sélectionner "Éditer" et appuyez sur [ENTER] **10**.
- 5 Utilisez [◀, ▶] **10** pour sélectionner "Effacer" et appuyez sur [ENTER] **10**.

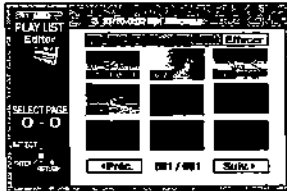

- 6 Utilisez [▲, ▼, ◀, ▶] **10** pour sélectionner la scène que vous désirez effacer et appuyez sur [ENTER] **10**.
- 7 Utilisez [◀] **10** pour sélectionner "Oui" et appuyez sur [ENTER] **10**.



La scène sélectionnée est effacée de la liste de lecture.

### ■ Pour effacer une autre scène

Répétez les opérations 6 et 7.

### ■ Pour arrêter à mi-course

Sélectionnez "Non" à l'opération 7 et appuyez sur [ENTER] **10**.

Ou

Appuyez sur [RETURN] **23**.

### Pour votre information

La liste de lecture est effacée si vous annulez les scènes qu'elle contient.

## Copier les listes de lecture

**HDD** **RAM**

### Préparatifs

- Réglez [DVD, TV] **15** sur "DVD".
- Pour l'HDD:
  - Confirmer que la(les) liste(s) de lecture a été effectuée sur le HDD.
- Pour le disque:
  - Insérez un disque sur lequel vous avez créé des listes de lecture.

- 1 Appuyez sur [HDD] ou [DVD] **6** pour sélectionner l'unité de lecture. (page 18)
- 2 Appuyez sur [PLAY LIST] **22**.
- 3 Utilisez [▲, ▼] **10** pour sélectionner la liste de lecture que vous désirez copier et appuyez sur [▶] **10**.

#### Lecture Scènes



- 4 Utilisez [▲, ▼] **10** pour sélectionner "Copie PL" et appuyez sur [ENTER] **10**.
- 5 Utilisez [◀] **10** pour sélectionner "Oui" et appuyez sur [ENTER] **10**.



La liste de lecture copiée apparaît au bas de la liste.

### ■ Pour arrêter à mi-course

Sélectionnez "Non" à l'opération 5 et appuyez sur [ENTER] **10**.

Ou

Appuyez sur [RETURN] **23**.

## Effacer une liste de lecture

**HDD** **RAM**

### Préparatifs

- Réglez [DVD, TV] **15** sur "DVD".
- Pour l'HDD:
  - Confirmer que la(les) liste(s) de lecture a été effectuée sur le HDD.

Pour le disque:

Insérez un disque sur lequel vous avez créé des listes de lecture.

- 1 Appuyer sur [HDD] ou [DVD] **6** pour sélectionner l'unité de lecture. (page 18)
- 2 Appuyez sur [PLAY LIST] **22**.
- 3 Utilisez [▲, ▼] **10** pour sélectionner la liste de lecture que vous désirez effacer et appuyez sur [▶] **10**.
- 4 Utilisez [▲, ▼] **10** pour sélectionner "Effacement PL" (Effacer PL) et appuyez sur [ENTER] **10**.
- 5 Utilisez [◀] **10** pour sélectionner "Oui" et appuyez sur [ENTER] **10**.



La liste de lecture est effacée.

### Pour arrêter à mi-course

- Sélectionnez "Non" à l'opération 5 et appuyez sur [ENTER] **10**.  
Ou  
Appuyez sur [RETURN] **23**.

## Titrer les listes de lecture

**HDD** **RAM**

### Préparatifs

- Réglez [DVD, TV] **15** sur "DVD".
- Pour l'HDD:
  - Confirmer que la(les) liste(s) de lecture a été effectuée sur le HDD.

Pour le disque:

Insérez un disque sur lequel vous avez créé des listes de lecture.

- 1 Appuyer sur [HDD] ou [DVD] **6** pour sélectionner l'unité de lecture. (page 18)
- 2 Appuyez sur [PLAY LIST] **22**.
- 3 Utilisez [▲, ▼] **10** pour sélectionner la liste de lecture que vous désirez titrer et appuyez sur [▶] **10**.
- 4 Utilisez la manette de commande [▲, ▼] **10** pour sélectionner "Entrer le titre" et appuyez sur [ENTER] **10**.
- 5 Entrez le titre.
  - "Entrer les titres" (page 38)



## Vérifier les contenus de la liste de lecture

**HDD** **RAM**

### Préparatifs

- Réglez [DVD, TV] **15** sur "DVD".
- Pour l'HDD:
  - Confirmer que la(les) liste(s) de lecture a été effectuée sur le HDD.

Pour le disque:

Insérez un disque sur lequel vous avez créé des listes de lecture.

- 1 Appuyer sur [HDD] ou [DVD] **6** pour sélectionner l'unité de lecture. (page 18)
- 2 Appuyez sur [PLAY LIST] **22**.
- 3 Utilisez [▲, ▼] **10** pour sélectionner la liste de lecture dont vous désirez vérifier le contenu et appuyez sur [▶] **10**.
- 4 Utilisez [▲, ▼] **10** pour sélectionner "Propriétés" et appuyez sur [ENTER] **10**.

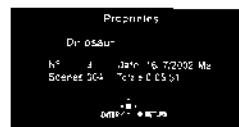

### Pour votre information

- Vous pouvez entrer jusqu'à 64 caractères (HDD/DVD-RAM). Le titre est montré en entier dans l'écran "Propriétés", mais si vous entrez un titre long, seule une partie de celui-ci sera indiquée dans la liste des programmes.

## Utiliser les menus DISPLAY

HDD RAM DVD-R DVD-V CD VCD

### Par la télécommande uniquement

Les menus DISPLAY contiennent des informations concernant le disque ou l'appareil. Ces menus vous permettent d'exécuter des opérations suivantes:

- Vous pouvez changer le sous-titre et l'angle lorsque on utilise DVD-Vidéo.
- Vous ne pouvez jouir de la lecture répétée.
- Vous pouvez changer le réglage d'image et son pendant la lecture sur le HDD ou sur le DVD.
- etc.

### Procédures communes

#### Préparatifs

Réglez [DVD, TV] 15 sur "DVD".

#### 1 Appuyez sur [DISPLAY] 24.

Disque	Piste son	1	DD Digital 2/0ch
Play	Sous-titres		OFF
Vidéo	Canal audio		L R
Audio			

Menu

Elém

Réglag

- Utilisez [▲, ▼] 10 pour sélectionner l'onglet de Lecture et appuyez sur [▶] 10.
- Utilisez [▲, ▼] 10 pour sélectionner l'onglet de Lecture et appuyez sur [▶] 10.
- Utilisez [▲, ▼] 10 pour sélectionner le réglage.
  - Certaines options requièrent différentes opérations. Suivez les instructions à l'écran et les instructions fournies ci-après.

#### ■ Lorsque vous avez terminé

Appuyez sur [DISPLAY] 24.

#### Pour votre information

- Les écrans dépendent du contenu du disque.
- En fonction de la condition dans laquelle se trouve le lecteur enregistreur (en cours de lecture, arrêté, etc.) et le type de logiciel que vous lisez, certains objets ne peuvent pas être sélectionnés ou changés.

### Menu du disque

HDD RAM DVD-R DVD-V VCD

Disque	Piste son	1	DD Digital 2/0ch
Play	Sous-titres		OFF
Vidéo	Canal audio		L R
Audio			

#### Piste son (Son track)

Langue de la piste sonore [DVD-V] (voir [A] ci-dessous.)

Changer le numéro pour sélectionner une piste sonore.

Qualité audio [HDD] [RAM] [DVD-R] [DVD-V]  
(Voir [B] ci-dessous.)

Voix des disques de karaoké on et off (activée et désactivée) (Karaoké [DVD-V] uniquement)

Solo: ON ↔ OFF

Duo: OFF ↔ V1+V2 ↔ V1 ↔ V2

#### Sous-titres

Langue de sous-titre [DVD-V] (voir [A] ci-dessous.)

Changer le numéro pour sélectionner la langue d'un sous-titre.

Sous-titres on/off (activés/désactivés)

[HDD] [RAM] [DVD-R] [DVD-V]

Affichez/supprimez les sous-titres.

#### Angle [DVD-V]

Changez le numéro pour sélectionner un angle.

Canal audio [HDD] [RAM] [VCD]

Sélectionnez le canal audio. (page 22)

#### PBC [VCD]

Arrêt/marche commande de lecture

Indique si la lecture de menu (commande lecture) est activée ou désactivée (on/off).

#### [A] Langue piste son/sous-titre

ENG: Anglais	SVE: Suédois	CHI: Chinois
FRA: Français	NOR: Norvégien	KOR: Coréen
DEU: Allemand	DAN: Danois	MAL: Malais
ITA: Italien	POR: Portugais	VIE: Vietnamien
ESP: Espagnol	RUS: Russe	THA: Thai
NLD: Hollandais	JPN: Japonais	*: Autres

#### [B] Qualité sonore

LPCM/[DD] Digital/DTS/MPEG: Type de signal  
k (kHz): Fréquence d'échantillonnage  
b (bit): Nombres de bits  
ch (canal): Nombre de canaux

#### Pour votre information

- Pendant la lecture les enregistrements de télédiffusions bilingue, "1+1 ch" ne sont pas affichés.
- Vous pouvez uniquement sélectionner les sous-titres, pistes de son et angles s'ils sont enregistrés sur le disque.
- Certains disques permettent des changements de pistes sonores, sous-titres et angles en utilisant les menus du disque uniquement.
- Si les sous-titres chevauchent les sous-titres fermés enregistrés sur les disques, supprimez les sous-titres.

## Menu de lecture

HDD | RAM | DVD-R | DVD-V | CD | VCD



### Reprise A-B HDD | RAM | DVD-R | DVD-V (page 56)

Vous pouvez répéter la lecture d'une section entre des points A et B à l'intérieur d'un programme, d'un titre ou d'une plage.

### Lect. reprise HDD | RAM | DVD-R | DVD-V | CD | VCD (page 56)

Vous pouvez lire un programme, une liste de lecture, un titre ou une plage de manière répétée.

### Marqueur HDD | RAM | DVD-R | DVD-V | CD | VCD (page 24)

Vous pouvez marquer des points spécifiques sur un disque pour y revenir plus tard.

### Mode de lecture CD | VCD

- : Lecture normale
- Lecture programme (page 23)
- Lecture aléatoire (page 23)

## Lecture répétée A-B

HDD | RAM | DVD-R | DVD-V

Vous pouvez répéter la lecture d'une section entre des points A et B d'un titre ou d'une plage à l'intérieur d'un programme.

### Pendant la lecture

Appuyez sur [ENTER] 10.

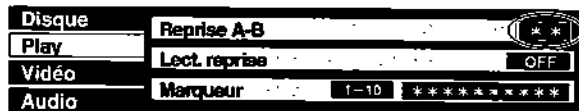

- (1) Appuyez sur [ENTER] 10 pour spécifier le point de départ.
- (2) Appuyez sur [ENTER] 10 pour spécifier le point de fin.
- La lecture répétée A-B commence lorsque vous spécifiez le point B.

En appuyant [ENTER] 10, l'afficheur change en:

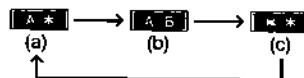

- a) En spécifiant le point A
- b) En spécifiant le point B (lecture répétée A-B commence.)
- c) Lecture normale

### Remarque

- La lecture répétée A-B est inopérante si la durée de lecture écoulée du DVD n'est pas affichée sur l'affichage du lecteur enregistreur.
- Le lecteur enregistreur détermine automatiquement la fin d'un programme/titre comme étant le point B lorsque le programme/titre arrive à sa fin.
- Certains sous-titres enregistrés autour du point A ou B risquent de ne pas apparaître.
- Ceci ne fonctionne pas lors de la lecture d'une liste de lecture.
- Pendant la lecture, vous pouvez régler la lecture répétée A-B. Lorsque on arrête les positions répétées A-B sont effacées.
- [DUBBING] 27 ou [ERASE] 30 ne fonctionnent pas avec le mode de lecture répétée.

## Répéter la lecture

HDD | RAM | DVD-R | DVD-V | CD | VCD

### Pendant la lecture

Utilisez [▲, ▼] 10.

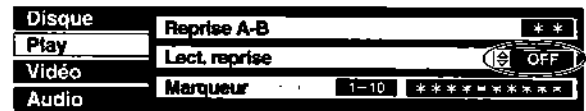

L'affichage change comme illustré.

HDD | RAM | DVD-R

PRG → Tout → OFF

PRG: PROGRAMME

DVD-V

Chapitre → Titre → OFF

CD | VCD

Piste → Tout → OFF

Pendant la lecture d'une liste de lecture

HDD | RAM

PL → OFF

PL: PLAY LIST (LISTE DE LECTURE)

### Si le CD Vidéo a une commande de lecture

- 1) Lorsqu'il est à l'arrêt (l'écran de veille reste sur le téléviseur), appuyez sur les touches numériques 4 pour sélectionner une plage.
- 2) Procédez de la manière suivante.



### Pour ne répéter que vos plages favorites

CD | VCD

- (1) Programmez les plages que vous désirez (page 23).
- (2) Procédez de la manière suivante.

### Remarque

- La lecture répétée peut ne pas fonctionner comme on le désire sur certains disques.
- La lecture répétée sera inopérante si la durée de lecture écoulée du disque n'est pas affichée sur l'affichage du lecteur enregistreur.
- Vous ne pouvez pas utiliser la lecture répétée pour répéter un DVD-Vidéo en entier.
- Pendant la lecture, vous pouvez régler la lecture répétée. Lorsque on arrête, l'opération de lecture répétée est effacée.
- [DUBBING] 27 or [ERASE] 30 ne fonctionnent pas avec le mode de lecture répétée.



## Menu image

HDD RAM DVD-R DVD-V VCD

Disque	Image	Normal
Play	DNR	ON
Vidéo		
Audio		

### Image

Pour sélectionner le mode d'image pendant la lecture

**Normal:** Mode normal

**Soft:** Mode soft

**Fin:** Mode fin

**Cinéma:** Mode cinéma (mélodrames, rehausse les délais dans les scènes sombres.)

### DNR

Vous pouvez activer ou désactiver les réglages conseillés pour 3D NR, block NR, et mosquito NR.

ON ↔ OFF

## Menu Son

HDD RAM DVD-R DVD-V

Disque	V. S. S.	OFF
Play	Optim. dialogues	OFF
Vidéo		
Audio		

### V.S.S. HDD RAM DVD-R DVD-V

(Dolby Digital avec 2 canaux ou plus uniquement)

Jouissez d'un effet acoustique de type surround si vous n'utilisez que 2 enceintes avant. Cet effet est élargi et le son semble provenir d'enceintes virtuelles de chaque côté si le disque comporte des signaux surround.

Normal ↔ Accentuer ↔ OFF

### Remarque

- V.S.S. sera inopérant ou moins performant avec certains disques, même si vous avez sélectionné "Normal" ou "Accentuer".
- Coupez le V.S.S s'il entraîne des distorsions.

### Optim. dialogues DVD-V

(Doiby Digital, 3-canaux ou plus y compris un canal centre)

Le volume d'un canal centre est augmenté pour rendre les dialogues plus compréhensibles.

ON ↔ OFF

# Doublage de programmes ou de la liste de lecture

[HDD] [RAM] [DVD-R]

- Il est possible de doubler un programme ou une liste de lecture sur un autre élément.
- Le doublage d'une liste de lecture créera un programme.
- Vous pouvez doubler un maximum de 250 programmes sur HDD et 99 programmes sur DVD-RAM ou DVD-R.

## Préparatifs

- Réglez [DVD, TV] [15] sur "DVD".
- Enregistrement sur le HDD:  
Confirmez que l'espace vide est suffisant pour enregistrer sur le HDD. (page 26)

Enregistrement sur le disque:

Insérez un disque sur lequel on peut enregistrer.

- Pour le doublage d'image visualisée sur un 16:9 téléviseur:  
Vous pouvez sélectionner le type d'image affiché en utilisant "Format au repiquage" (page 74).
- Pour le doublage de son de chaîne bilingue:  
Lorsque on double le son d'une chaîne bilingue en utilisant un mode différent de "Haute vitesse", le type de son peut être sélectionné sur "Sélect Double son DVD-RAM".  
Lorsque on double le son d'une chaîne bilingue sur DVD-R ou on double le son en utilisant LPCM, le réglage sur "Sélection Audio bilingue" est donnée comme priorité (page 74).

- 1 Appuyez sur [HDD] [6] pour sélectionner l'unité HDD. (page 18)
- 2 Le lecteur enregistreur étant arrêté Appuyez sur [FUNCTIONS] [11].
- 3 Utilisez [▲, ▼, ◀, ▶] [10] pour sélectionner "Repiquage" et appuyez sur [ENTER] [10].



- 4 Sélectionner la direction de doublage.

ex.: Doublage du HDD au DVD-RAM

- (a) Temps d'enregistrement disponible
- (b) La durée totale du programme que vous doublez
- (c) Tableau de la liste de doublage

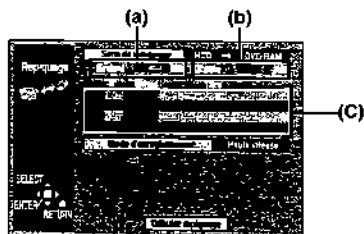

- (1) Lorsque on sélectionne "Sens de repiquage", Appuyez sur [ENTER] [10].
- (2) Utilisez [▲, ▼] [10] pour sélectionner la direction de doublage et appuyez sur [ENTER] [10].

- 5 Sélectionner les objets à doubler.

- (1) Utilisez [▲, ▼] [10] pour sélectionner le tableau de la liste de doublage et appuyez sur [ENTER] [10].  
La liste de doublage apparaît.

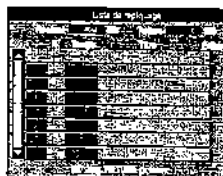

- (2) Utilisez [▲, ▼] [10] pour sélectionner "-- --" et appuyez sur [ENTER] [10].  
L'écran de la sélection du doublage apparaît.



- (3) Utilisez [◀, ▶] [10] pour sélectionner "Programmes" ou "Liste lect".  
• Vous ne pouvez pas sélectionner "liste lect." si vous sélectionnez "DVD-RAM→HDD" dans l'opération 4-(1).
- (4) Utilisez [▲, ▼] [10] pour sélectionner le programme pour le doublage et appuyez sur [ENTER] [10].  
• Pour enregistrer plus d'un, répéter les opérations 5-(2) jusqu'à 5-(4) (Vérifiez que la liste de doublage "Quantité" ne dépasse pas "Restant" indiqué).  
• Vous pouvez aussi sélectionner le programme ou la liste de lecture à l'aide des touches numériques (0, 1-9).

ex.: Listes de lecture ou programmes HDD

"5": [0]→[0]→[5]

"15": [0]→[1]→[5]

Programmes DVD-RAM

"5": [0]→[5]

"15": [1]→[5]

- 6 Appuyer sur [RETURN] [23].

• L'écran visualisé dans l'opération 4 apparaît de nouveau.

- 7 Sélectionnez le mode d'enregistrement.

- (1) Utilisez [▲, ▼] [10] pour sélectionner "Mode d'enregistrement" et appuyez sur [ENTER] [10].
- (2) Utilisez [▲, ▼] [10] pour sélectionner le mode d'enregistrement et appuyez sur [ENTER] [10].

Direction Doublage	Mode Enregistrement					
	Haute vitesse	XP	SP	LP	EP	FR
HDD→RAM	○*	○	○	○	○	○
HDD→DVD-R	—	○	○	○	○	○
RAM→HDD	○	—	—	—	—	—

\* Ne pas sélectionner programmes avec limite d'enregistrement ou liste de lecture.

Haute vitesse:

Ce mode effectue l'enregistrement à haute vitesse. L'utilisation de ce mode permet de doubler en utilisant moins de temps par rapport à l'actuelle durée du programme. Remarque qu'il n'est pas possible de visualiser l'image pendant le doublage à Haute vitesse.

- 8 Pendant affichage de l'écran dans l'opération 4 Utilisez [▲, ▼] [10] pour sélectionner "Commencer Doublage" et appuyez sur [ENTER] [10].

Un message de confirmation sera affiché.

Utilisez [◀, ▶] [10] pour sélectionner "Oui" et appuyez sur [ENTER] [10] pour commencer le doublage

• Doublage commence.

## Pour ajouter ou retirer la liste de doublage

Pendant l'affichage de la liste de doublage (opération 5-(1))



- 1 Utilisez [▲, ▼] [10] pour sélectionner la liste de doublage et appuyez sur [▶] [10].
- 2 Utilisez [▲, ▼] [10] pour sélectionner un objet et appuyez sur [ENTER] [10].  
• Si vous choisissez "Ajouter", effectuer les opérations 5-(3) et 5-(4). Ce qu'on ajoute prend la place sur le programme sélectionné dans l'opération 1.  
• Si vous sélectionnez "Effacer" ou "Effacer tout", un écran de confirmation est affiché. Utiliser [◀, ▶] [10] pour sélectionner "Oui" ou "Non" et appuyez sur [ENTER] [10]. (Retourner à la liste de doublage.)

## Pour arrêter momentanément le doublage

Maintenez enfoncée [RETURN] [23] pendant 3 secondes ou plus.





- En arrêtant le doublage in mode Haute vitesse à mi-course on efface l'enregistrement et chaque donnée enregistrée jusqu'à ce point est perdue. Dans tous les autres modes d'enregistrement si le doublage est arrêté momentanément les parties enregistrées jusqu'à ce point sont enregistrées comme un programme terminé.

**Remarque**

- Les contenus de listes de doublage seront gardés en mémoire même si l'appareil est éteint. Pour l'unité DVD, les contenus sont effacés si [▲, OPEN/CLOSE] (43) est appuyé. Cependant, remarquer que si les programmes originaux et les listes de lecture sont effacés, toutes les listes de doublage sont effacées aussi.
  - Il n'est pas possible d'activer l'enregistrement programmé pendant le doublage.
  - Même si vous sélectionnez un mode d'enregistrement de qualité d'image plus élevée de celle de la source de doublage, il ne sera pas possible d'obtenir image de qualité meilleure de celle de la source de doublage (bien que la sélection soit efficace contre la perte de qualité d'image pendant l'enregistrement).
  - Pendant le doublage d'un programme, la liste de lecture effectuée de ce programme n'est pas doublée.
  - Les réglages des programmes (protection etc.) sont reproduit dans le matériel doublé. (Si vous sélectionnez un mode d'enregistrement différent de "Haute vitesse", les signets ne sont pas reproduits).
  - Sélectionnez le système TV (PAL/NTSC) du programme que vous désirez doubler (page 75).
  - Explications des icônes:  
 (Move):  
Affiché lorsque un programme avec limites d'enregistrement entre dans une liste de doublage.
- N/P (N: NTSC, P: PAL):**  
Affiché lorsque vous avez doublé en utilisant un système de codage différent du système TV actuellement sélectionné sur l'appareil.
- Pour lire un programme doublé en utilisant un système de codage différent de celui du système TV sélectionné couramment, modifiez le réglage du système TV sur cet appareil en fonction de (page 75).
- :  
Images fixes dans les programmes et listes de lecture   
- Cela ne peut pas être doublé.

**Limites d'enregistrement**

Certains programmes ne peuvent pas être enregistrés ou ont des limites pour le nombre de fois qu'ils peuvent être doublés. Reportez-vous au tableau en bas pour détails sur le média de mémorisation et les limites associées.

(1)	(2)
(3)	HDD  (5) → RAM DVD-R
	RAM  (5) → HDD
	DVD-R  (5) → (6)
(4)	HDD  (7) → RAM
	RAM  (5) → HDD*
	(8)

\*Il peut être doublé sur le HDD mais il n'est pas possible d'effectuer la lecture.

- |  |   |
|--|---|
| (1) Limite d'enregistrement                  | (5) Doubler                                   |
| (2) Média Utilisable pour doubler/transférer | (6) Vous ne pouvez pas doubler.               |
| (3) Copy free                                | (7) Déplacer                                  |
| (4) Enregistrement limité à une fois         | (8) Vous ne pouvez pas enregistrer sur DVD-R. |

- Si un programme avec des limites d'enregistrement est doublé du HDD sur DVD-RAM, le programme est transféré (ex: il est déplacé sur un autre média de mémorisation). Le programme original (y compris scènes de listes de lecture effectuée de ce programme) est effacé.  
Un message s'affiche sur l'écran pendant le doublage.

- Les programmes avec limites d'enregistrement et les listes de lecture avec limites d'enregistrement ne peuvent pas être enregistrés sur la même liste de doublage.
- Les listes de lecture créées à partir de programme avec limites d'enregistrement ne peuvent pas être doublées.

**Doublage Une Touche (HDD → DVD)**

Les programmes et les listes de lecture en train d'être lus actuellement sur HDD peuvent simultanément être doublés sur DVD-RAM ou DVD-R.

- 1 Appuyez sur [HDD] (6) pour sélectionner l'unité HDD. (page 18)
- 2 Pendant la lecture ou en mode de pause Appuyez sur [DUBBING] (27).  
• L'écran de confirmation est affiché.



- 3 Utilisez [◀, ▶] (10) pour sélectionner "Oui" et appuyez sur [ENTER] (10).

**Pour arrêter momentanément le doublage**

Maintenez enfoncée [RETURN] (23) pendant 3 secondes ou plus.

- En arrêtant le doublage in mode Haute vitesse à mi-course on efface l'enregistrement et chaque donnée enregistrée jusqu'à ce point est perdue. Dans tous les autres modes d'enregistrement si le doublage est arrêté momentanément les parties enregistrées jusqu'à ce point sont enregistrées comme un programme terminé.

**Remarque**

- Cette fonction opère pendant l'affichage sur l'écran de la liste de programme ou de la liste de lecture.
- Généralement, le doublage est effectué en utilisant le mode "Haute vitesse" pour DVD-RAM ou le mode d'enregistrement de la source d'enregistrement pour DVD-R. Cependant, dans les exceptions suivantes le mode d'enregistrement est modifié automatiquement sur "FR":  
 - Lorsque le programme n'est peut pas être contenu sur le disque si enregistré en utilisant le mode d'enregistrement de la source de doublage.  
 - Pendant le doublage des listes de lecture.
- Il n'est pas possible d'activer l'enregistrement programmé pendant le doublage.
- Les programmes avec limites d'enregistrement (y compris liste de lecture créée de ces programmes) ne peuvent pas être doublés.

## JPEG-Lecture d'images JPEG

### Insérer/Retirer la carte PC

#### Insérer/Retirer la carte PC après avoir éteint l'appareil.

- Lorsque l'indicateur Card de l'afficheur du lecteur clignote, la carte est en train d'être lue ou écrite. **Ne coupez pas l'alimentation ou ne retirez pas la carte. Ces actions peuvent provoquer de défauts de fonctionnement ou la perte du contenu de la carte.**

#### Insérer la carte

- (1) Prendre la carte par le coin et l'introduire jusqu'à ce qu'elle sera fixée dans son logement. **Ne pas appuyer directement sur la carte de mémoire.**
- (2) ◀ Aligner au signe correspondant.
- (3) Insérer les raccordements avec les entrées vers l'appareil.
- (4) Le côté avec l'étiquette placée au-dessus.

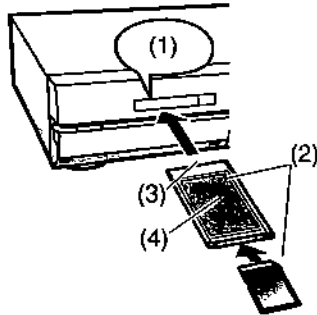

#### Retirer la carte

- (1) Appuyez sur [EJECT] 39.
- (2) Sortir
- (3) Appuyer de nouveau

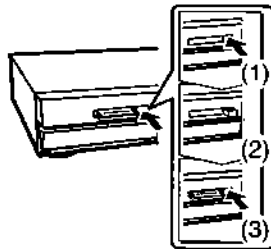

- Si vous utilisez un adaptateur, retirez l'adaptateur et la carte en même temps.
- Si la touche d'éjection ne sort pas, Pour retirer la carte PC, appuyez sur la carte une fois et après cela répéter les opérations (1)-(3).
- Il n'est pas possible d'ouvrir le tiroir du disque pendant l'affichage sur l'écran d'images JPEG.

### Sélectionner le dossier

CARD HDD RAM

- 1) Le lecteur enregistreur étant arrêté Appuyez sur [FUNCTIONS] 11.
- 2) Utilisez [▲, ▼, ◀, ▶] 10 pour sélectionner "JPEG" et appuyez sur [ENTER] 10.

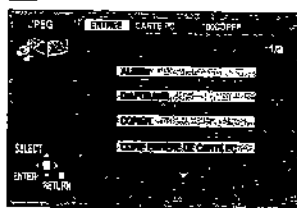

- 3) Utilisez [▲, ▼] 10 pour sélectionner "ENTRÉE" et appuyez sur [ENTER] 10.

- Une liste de dossiers valables dans l'unité apparaît.

- (a) Noms de dossier
- (b) Numéro de dossier
- (c) Nombres\* de scènes (images JPEG) et fichiers qui sont dans le dossier sélectionné

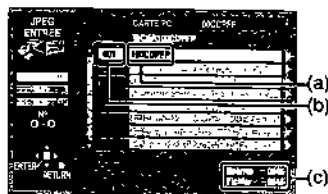

\* Ils ne comprennent pas numéros dans les dossiers inférieurs au dossier actuellement sélectionné.

- 4) Utilisez [◀, ▲, ▼] 10 pour sélectionner l'élément (PC CARD/HDD/DVD) et appuyez sur [▶] 10.
- 5) Utilisez [▲, ▼] 10 pour sélectionner le dossier d'images JPEG.
  - "Scènes" et "Fichier" indiquent le nombre à l'intérieur du dossier sélectionné. Les fichiers dans les dossiers inférieurs ne sont pas compris dans ce nombre.

- Si il y a plus de un dossier supérieur, appuyez sur [◀◀] ou [▶▶] 32. On réglera sur (Voir Note dans "Dossiers qui peuvent être affichés/enregistrés" (Partie à souligner), page 13)
  - Il est possible de donner au dossier un titre. (page 61)
- 6) Appuyez sur [ENTER] 10

### Affichage d'images JPEG (Afficheur Album)

CARD HDD RAM

Vous pouvez afficher une liste des images JPEG ou afficher des images image par image de chaque dossier existant sur la carte PC, HDD ou DVD-RAM.

- 1 Le lecteur enregistreur étant arrêté Appuyez sur [FUNCTIONS] 11.
- 2 Utilisez [▲, ▼, ◀, ▶] 10 pour sélectionner "JPEG" et appuyez sur [ENTER] 10.
- 3 Sélectionnez le dossier pour l'affichage. (Se reporter au Sélectionner le dossier.)
- 4 Utilisez [▲, ▼] 10 pour sélectionner "ALBUM" et appuyez sur [ENTER] 10.
  - Une liste d'images JPEG dans le dossier apparaît.

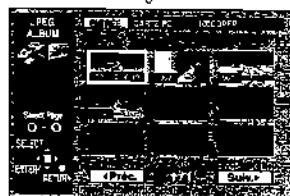

#### Pour afficher images JPEG image par image

Utilisez [▲, ▼, ◀, ▶] 10 pour sélectionner une image JPEG et puis appuyez [ENTER] 10.

- S'il y a plus de 10 images JPEG, utiliser [▲, ▼, ◀, ▶] 10 pour sélectionner "Suiv.▶" et appuyez sur [ENTER] 10. Sélectionner "◀ Préc." pour aller en arrière.

- Pendant la visualisation Image par Image, il est possible d'effectuer cette fonction.

- Vous pouvez sélectionner aussi une page d'images JPEG à l'aide des touches numériques 4.

Exemple: "2": [0] → [0] → [2]  
"12": [0] → [1] → [2]

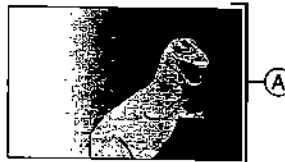

#### Pour arrêter l'affichage d'images JPEG

Appuyez sur [RETURN] 29. (La liste d'images JPEG qui contient l'image que vous avez sélectionnée d'abord sera affichée.)

#### Pour sélectionner l'image JPEG suivante ou précédente

Pendant l'affichage d'images JPEG, utilisez [◀, ▶] 10.

- [▶] 10: image JPEG suivante
- [◀] 10: image JPEG précédente

L'image JPEG change chaque fois qu'on appuie sur la touche.

## Pour afficher des images JPEG image par image avec des intervalles constantes (Visualisation Image par Image)

CARD | HDD | RAM

Les images JPEG dans le dossier sélectionné sont affichées image par image avec un intervalle constant entre les images. Le temps d'affichage peut être modifié par unité de 1 seconde.

- 1 Le lecteur enregistreur étant arrêté Appuyez sur [FUNCTIONS] **11**.
- 2 Utilisez [▲, ▼, ◀, ▶] **10** pour sélectionner "JPEG" et appuyez sur [ENTER] **10**.
- 3 Sélectionnez le dossier pour l'affichage. (page 60)
- 4 Utilisez [▲, ▼] **10** pour sélectionner "DIAPORAMA" et puis appuyez [ENTER] **10**.
  - Les images JPEG dans le dossier sélectionné sont affichées classées selon le numéro.

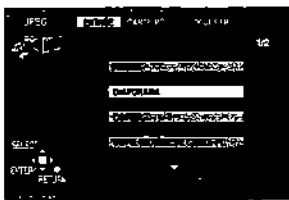

- Pour changer le temps d'affichage (page 66)
- Pour arrêter la visualisation image par image Appuyez sur [RETURN] **23**. (L'écran de menu apparaît)
- Pour sélectionner l'image JPEG suivante ou précédente

Pendant l'affichage d'images JPEG, utilisez [◀, ▶] **10**.  
 [▶] **10**: image JPEG suivante  
 [◀] **10**: image JPEG précédente  
 L'image JPEG change chaque fois qu'on appuie sur la touche.

## Pour effacer les images JPEG

(Avec ce procédure les images JPEG sont définitivement effacés.)

- 1) Pendant l'affichage d'images JPEG (page 60, **A**) Appuyez sur [ERASE] **30**.
- 2) Utilisez [◀, ▶] **10** pour sélectionner "Effacer" et appuyez sur [ENTER] **10**.

### Remarque

- Pendant la Visualisation Image par Image, il est possible d'effectuer cette fonction.

CARD | RAM

- Lorsque la carte est protégée (page 12) ou le disque est protégé (pages 39, 87), il n'est pas possible d'effacer les images JPEG.

## Pour tourner l'image

Pendant l'affichage d'images JPEG (page 60, **A**)

- 1) Appuyez sur [ENTER] **10**.
- 2) Utilisez [▲, ▼] **10** pour sélectionner "PIVOTER D" ou "PIVOTER G" et appuyez sur [ENTER] **10**.
  - Toute l'image JPEG est tournée et affichée.
  - Les informations ROTATION ne sont pas mémorisées.

### Remarque

- Pendant la visualisation Image par Image, il est possible d'effectuer cette fonction.

## Pour afficher des informations à propos des images JPEG

Pendant l'affichage d'images JPEG (page 60, **A**)

Appuyez sur [ENTER] **10**.  
 (Date, numéro de dossier, numéro de fichier et numéro de page sont affichés.)

### Remarque

- Pendant la Visualisation Image par Image, il est possible d'effectuer cette fonction.

## Pour donner un titre à un dossier

Il est possible d'entrer jusqu'à 36 caractères.

Après la sélection d'un dossier d'images JPEG pour l'affichage (opérations 5 de "Sélectionner le dossier", page 60),

- 1) Utilisez [▶] **10** pour sélectionner "TITRE DU DOSSIER" et appuyez sur [ENTER] **10**.
- 2) Entrez le titre. (page 38)

### Remarque

- Les titres entrés en utilisant cette unité ne peuvent pas être affichés sur un autre équipement.
- Les titres de dossier entrés en utilisant cette unité seront affichés seulement en utilisant cette unité. Les dossiers entrés en utilisant cette unité sont écrits sur le fichier TITLE.DVD.
- S'il n'y a pas assez d'espace pour l'entrée ou si la limite pour le nombre de fichier a été dépassée (page 13), le titre ne peut pas être entré.

CARD | RAM

- Lorsque la carte est protégée (page 12) ou le disque est protégé (pages 39, 87), il n'est pas possible d'effacer les images JPEG.

## JPEG-Editer images JPEG

Vous ne pouvez pas accéder "Copier", "Toute Copie de Carte PC", "Effacer", "Protégé", "Imprimer (DPOF)" et "Format de la carte PC" lorsque la carte PC est protégée de l'écriture (page 12) ou le disque est protégé (pages 39, 87). Débloquer la protection pour utiliser cette fonction.

### Copier

CARD HDD RAM

Vous pouvez doubler tout le dossier ou sélectionner des images JPEG sur la carte PC, HDD ou DVD-RAM. (maximum de 300 dossiers, 3000 fichiers)

- 1 Le lecteur enregistreur étant arrêté  
Appuyez sur [FUNCTIONS] **10**.
- 2 Utilisez [▲, ▼, ◀, ▶] **10** pour sélectionner "JPEG" et appuyez sur [ENTER] **10**.



- 3 Sélectionner le dossier source de copie. (page 60)
- 4 Utilisez [▲, ▼] **10** pour sélectionner "COPIER" et appuyez sur [ENTER] **10**.

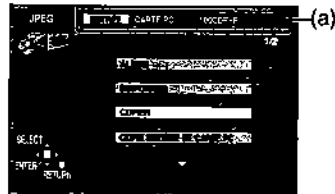

(a) Dossier sélectionné actuellement

- 5 Utilisez [▲, ▼, ◀, ▶] **10** pour sélectionner un dossier ou une image JPEG que vous désirez copier et appuyez sur [ENTER] **10**.
  - Répétez cela si vous copiez plus qu'une image fixe.



#### ■ Pour sélectionner images JPEG image par image

Utiliser [▲, ▼, ◀, ▶] **10** pour sélectionner pour sélectionner une image JPEG et appuyez sur [ENTER] **10**. (Le signet de contrôle  apparaît sur l'image JPEG.)

#### ■ Pour sélectionner toutes les images JPEG dans le dossier

Utiliser [▲, ▼, ◀, ▶] **10** pour sélectionner "Dossier" et appuyez sur [ENTER] **10**. (Un signet de contrôle apparaît sur le nom du dossier; le signet de contrôle entré séparément sera effacé.)

#### Pour annuler le signet de contrôle:

Utiliser [▲, ▼, ◀, ▶] **10** pour sélectionner un dossier ou une image JPEG avec le signet de contrôle et appuyez sur [ENTER] **10**.

- 6 Utilisez [▲, ▼, ◀, ▶] **10** pour sélectionner "Copier" et appuyez sur [ENTER] **10**.
  - L'écran de confirmation apparaît.

### 7 Sélectionner l'unité de copie.

Pendant que l'écran de confirmation est affiché,

- (1) Utilisez [▲, ▼] **10** pour sélectionner "DESTINATION" et appuyez sur [ENTER] **10**.
  - (2) Utilisez [◀, ▲, ▼] **10** pour sélectionner l'unité.
  - (3) Utilisez [▶, ▲, ▼] **10** pour sélectionner le dossier et appuyez sur [ENTER] **10**.
- Certains dossiers (\*3 etc de page 13) ne peuvent pas être copiés.

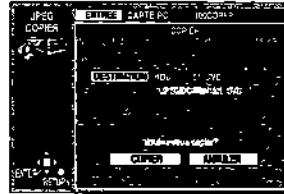

- 8 Utilisez [▼, ◀, ▶] **10** pour sélectionner "COPIER" et appuyez sur [ENTER] **10**.

- La copie d'images JPEG commence.

#### ■ Pour arrêter à mi-course

Sélectionnez "ANNULER" à l'opération 8 et appuyez sur [ENTER] **10**.

Ou

Appuyez sur [RETURN] **23**.

#### Pour votre information

- lorsqu'il n'y a aucun dossier dans l'unité de copie, un nouveau dossier sera créé.
- lorsqu'il y a un dossier dans l'unité de copie, la copie continuera de la dernière des images JPEG existantes.
- lorsqu'on fait la copie d'un dossier, certains fichiers dans le dossier à côté des images JPEG sont copiés aussi.
- Dossiers inférieurs à celui à copier ne sont pas copiés.
- Si l'espace sur l'unité de copie est terminé ou le nombre de fichiers/dossiers à copier dépasse le maximum, la copie s'arrête à mi-course.
- Si aucun titre n'a été entré pour le dossier sur l'unité de copie, le titre de la source de copie sera entré. Il est conseillé d'entrer le titre sur la source de copie.
- Après la copie, il faut un peu de temps pour télécharger les informations sur la source de copie.
- Le réglage du nombre d'impression (DPOF) (page 65) n'est pas transféré.

## Toute Copie de Carte PC

**CARD**

Vous pouvez copier tout le contenu de la carte PC sur le HDD ou DVD-RAM. (maximum de 300 dossiers, 3000 fichiers)

- 1 Le lecteur enregistreur étant arrêté  
Appuyez sur [FUNCTIONS] **11**.
- 2 Utilisez [▲, ▼, ◀, ▶] **10** pour sélectionner "JPEG" et appuyez sur [ENTER] **10**.



- 3 Sélectionner le dossier source de copie. (page 60)
- 4 Utilisez [▲, ▼] **10** pour sélectionner "COPIE ENTIÈRE DE CARTE PC" et appuyez sur [ENTER] **10**.



- 5 Confirmer que "Copier sur" est sélectionné et utiliser [◀, ▶] **10** pour sélectionner "HDD" ou "DVD".

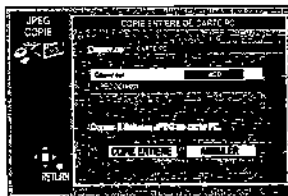

- 6 Utilisez [▼, ◀, ▶] **10** pour sélectionner "COPIE ENTIÈRE" et appuyez sur [ENTER] **10**.
  - Toutes les images JPEG sont copiées, et l'écran visualisé dans l'opération 4 apparaît de nouveau.

### ■ Pour arrêter à mi-course

Sélectionnez "ANNULER" à l'opération 5 et appuyez sur [ENTER] **10**.

Ou

Appuyez sur [RETURN] **23**.

### ■ Pour votre information

- Un nouveau dossier sera créé dans l'unité de copie.
- Certains fichiers dans le dossier à côté des images JPEG sont copiés aussi.
- Dossiers inférieurs à celui à copier ne sont pas copiés.
- Si l'espace sur l'unité de copie est terminé ou le nombre de fichiers/dossiers à copier dépasse le maximum, la copie s'arrête à mi-course.
- Après la copie, il faut un peu de temps pour télécharger les informations sur la source de copie.
- Le réglage du nombre d'impression (DPOF) (page 65) n'est pas transféré.

### ■ Remarque

- Les images JPEG sont copiées mais les fichiers et dossiers non compatibles ne sont pas copiés. (page 13)

## Effacer

**CARD** **HDD** **RAM**

Vous pouvez effacer les dossiers entiers ou sélectionner des images JPEG.

Une fois activé, le matériel ne peut pas retourner à la forme originale, y compris images JPEG protégées. Contrôlez attentivement avant de procéder.

- 1 Le lecteur enregistreur étant arrêté  
Appuyez sur [FUNCTIONS] **11**.
- 2 Utilisez [▲, ▼, ◀, ▶] **10** pour sélectionner "JPEG" et appuyez sur [ENTER] **10**.



- 3 Sélectionner le dossier pour l'affichage à effacer. (page 60)
- 4 Utilisez [▲, ▼] **10** pour sélectionner "EFFACER" et appuyez sur [ENTER] **10**.

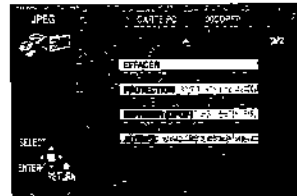

- 5 Utilisez [▲, ▼, ◀, ▶] **10** pour sélectionner un dossier ou une image JPEG que vous désirez effacer et appuyez sur [ENTER] **10**.
  - Répétez cela si vous effacez plus qu'une image fixe.



### ■ Pour sélectionner toutes les images JPEG dans le dossier

Utilisez [▲, ▼, ◀, ▶] **10** pour sélectionner "Dossier" et appuyez sur [ENTER] **10**.

(Un signet de contrôle  apparaît sur le nom du dossier; le signet de contrôle entré séparément sera effacé.)

• Cela aussi efface le dossier.

### ■ Pour annuler le signet de contrôle:

Utiliser [▲, ▼, ◀, ▶] **10** pour sélectionner un dossier ou une image JPEG avec le signet de contrôle et appuyez sur [ENTER] **10**.

- 6 Utilisez [▲, ▼, ◀, ▶] **10** pour sélectionner "Effacer" et appuyez sur [ENTER] **10**.
  - L'écran de confirmation apparaît.
- 7 Utilisez [◀, ▶] **10** pour sélectionner "EFFACER" et appuyez sur [ENTER] **10**.
  - Images JPEG sélectionnées sont effacées, et l'image JPEG écran de la sélection apparaît de nouveau.

### ■ Pour arrêter à mi-course

Sélectionnez "ANNULER" à l'opération 7 et appuyez sur [ENTER] **10**.

Ou

Appuyez sur [RETURN] **23**.

### ■ Pour votre information

- Lorsque vous effacez des dossiers, les fichiers différents des images JPEG dans le dossier sont aussi effacés.
- Les dossiers inférieurs à celui à effacer ne sont pas effacés.
- Pour effacer fichiers différents d'images JPEG, sélectionner le dossier qui contient le fichier et effacer.

## Protégé

CARD HDD RAM

Vous pouvez régler la protection pour tout les dossiers ou pour les images JPEG singulières.

- 1 Le lecteur enregistreur étant arrêté  
Appuyez sur [FUNCTIONS] **11**.
- 2 Utilisez [▲, ▼, ◀, ▶] **10** pour sélectionner "JPEG" et appuyez sur [ENTER] **10**.



- 3 Sélectionnez le dossier pour l'affichage pour régler la protection. (page 60)
- 4 Utilisez [▲, ▼] **10** pour sélectionner "PROTECTION" et appuyez sur [ENTER] **10**.

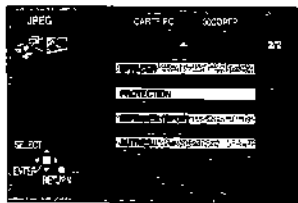

- 5 Utilisez [▲, ▼, ◀, ▶] **10** pour sélectionner un dossier ou une image JPEG que vous désirez protéger et appuyez sur [ENTER] **10**.
  - Répétez cela si vous protégez plus qu'une image fixe.



■ Pour sélectionner toutes les images JPEG dans le dossier

Utilisez [▲, ▼, ◀, ▶] **10** pour sélectionner "Dossier" et appuyez sur [ENTER] **10**.  
(Un signal de contrôle  apparaît sur le nom du dossier; le signal de contrôle entré séparément sera effacé.)

**Pour annuler le signal de contrôle:**

Utiliser [▲, ▼, ◀, ▶] **10** pour sélectionner un dossier ou une image JPEG avec le signal de contrôle et appuyer sur [ENTER] **10**.

- 6 Utilisez [▲, ▼, ◀, ▶] **10** pour sélectionner "Protection" et appuyez sur [ENTER] **10**.
  - L'écran de confirmation apparaît.
- 7 Utilisez [◀, ▶] **10** pour sélectionner "Oui" et appuyez sur [ENTER] **10**.
  - Le signal du champ apparaît sur le dossier sélectionné ou l'image fixe.

■ Pour arrêter à mi-course

Sélectionnez "Non" à l'opération 7 et appuyez sur [ENTER] **10**.  
Ou  
Appuyez sur [RETURN] **23**.

## Déblocage de la protection

CARD HDD RAM

Vous pouvez débloquer la protection pour tout les dossiers ou pour les images JPEG singulières.

- 1 Le lecteur enregistreur étant arrêté  
Appuyez sur [FUNCTIONS] **11**.
- 2 Utilisez [▲, ▼, ◀, ▶] **10** pour sélectionner "JPEG" et appuyez sur [ENTER] **10**.



- 3 Sélectionner le dossier pour l'affichage pour débloquer la protection. (page 60)
- 4 Utilisez [▲, ▼] **10** pour sélectionner "PROTECTION" et appuyez sur [ENTER] **10**.

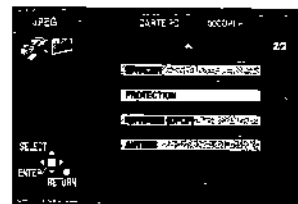

- 5 Utilisez [▲, ▼, ◀, ▶] **10** pour sélectionner un dossier ou une image JPEG dont vous désirez débloquer la protection et appuyer sur [ENTER] **10**.
  - Répétez cela si vous débloquent plus qu'une image fixe.



■ Pour sélectionner toutes les images JPEG dans le dossier

Utilisez [▲, ▼, ◀, ▶] **10** pour sélectionner "Dossier" et appuyez sur [ENTER] **10**.  
(Un signal de contrôle  apparaît sur le nom du dossier; le signal de contrôle entré séparément sera effacé.)

**Pour annuler le signal de contrôle:**

Utiliser [▲, ▼, ◀, ▶] **10** pour sélectionner un dossier ou une image JPEG avec le signal de contrôle et appuyer sur [ENTER] **10**.

- 6 Utilisez [▲, ▼, ◀, ▶] **10** pour sélectionner "Annuler" et appuyez sur [ENTER] **10**.
  - L'écran de confirmation apparaît.
- 7 Utilisez [◀, ▶] **10** pour sélectionner "Oui" et appuyez sur [ENTER] **10**.
  - Le signal du champ apparaît sur le dossier sélectionné ou l'image fixe.

■ Pour arrêter à mi-course

Sélectionnez "Non" à l'opération 7 et appuyez sur [ENTER] **10**.  
Ou  
Appuyez sur [RETURN] **23**.



## Imprimer (DPOF)

### CARD

Vous pouvez sélectionner un dossier complet ou des photos individuellement pour l'impression et préciser le nombre de copies à imprimer (999 fichiers maximum).

- 1 Le lecteur enregistreur étant arrêté  
Appuyez sur [FUNCTIONS] **11**.
- 2 Utilisez [▲, ▼, ◀, ▶] **10** pour sélectionner "JPEG" et appuyez sur [ENTER] **10**.



- 3 Sélectionnez le dossier pour l'affichage pour régler le DPOF. (page 60)
- 4 Utilisez [▲, ▼] **10** pour sélectionner "IMPRIMER (DPOF)" et appuyez sur [ENTER] **10**.



- 5 Utilisez [▲, ▼, ◀, ▶] **10** pour sélectionner tout le dossier et les images JPEG que vous désirez imprimer et appuyez sur [ENTER] **10**.
  - Répétez cela si vous imprimez plus qu'une image fixe.

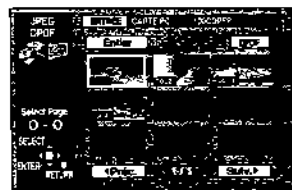

### ■ Pour sélectionner toutes les images JPEG dans le dossier

Utiliser [▲, ▼, ◀, ▶] **10** pour sélectionner "Entier" et appuyer sur [ENTER] **10**.  
(Un signal de contrôle  apparaît sur le nom du dossier; le signal de contrôle entré séparément sera effacé.)

### Pour annuler le signal de contrôle:

Utiliser [▲, ▼, ◀, ▶] **10** pour sélectionner un dossier ou une image JPEG avec le signal de contrôle et appuyer sur [ENTER] **10**.

- 6 Utilisez [▲, ▼, ◀, ▶] **10** pour sélectionner "DPOF" et appuyez sur [ENTER] **10**.
  - L'écran de confirmation apparaît.
- 7 Confirmez que "Nombre de copies" est sélectionné et utilisez [◀, ▶] **10** pour régler un nombre de pages (de 0 à 9).
- 8 Utilisez [▲, ▼, ◀, ▶] **10** pour sélectionner "VALID" et appuyez sur [ENTER] **10**.
  - Le DPOF marque apparaît si vous réglez une ou plusieurs images à imprimer.



### ■ Pour arrêter à mi-course

Sélectionnez "ANNULER" à l'opération 8 et appuyez sur [ENTER]

**10**.

Ou

Appuyez sur [RETURN] **23**.

### ■ Pour changer le réglage d'impression (DPOF)

- 1) A l'opération 5, utiliser [▲, ▼, ◀, ▶] **10** pour sélectionner "Entier" ou une image JPEG avec un signet DPOF et appuyez sur [ENTER] **10**.
- 2) Utilisez [▲, ▼, ◀, ▶] **10** pour sélectionner "DPOF" et appuyez sur [ENTER] **10**.
- 3) Utiliser [◀, ▶] **10** pour changer le réglage d'impression
  - Le réglage d'impression sera effacé si vous réglez le nombre des pages sur "0".
- 4) Utilisez [▲, ▼, ◀, ▶] **10** pour sélectionner "VALID" et appuyez sur [ENTER] **10**.

### Pour votre information

- Le réglage ne peut pas être effectué pour dossiers et fichiers qui ne sont pas en accord avec les standards DCF.
- Le réglage d'impression (DPOF) effectué en utilisant cet appareil pourrait ne pas être visible sur un autre équipement.
- Les réglages ne peuvent pas être effectués s'il n'y a aucun place restant sur la carte PC.
- Tous les réglages effectués en utilisant un autre équipement sauf le nombre d'impression seront effacés.

## Autres

### ■ Intervalles de Visualisation Image par Image

CARD HDD RAM

Vous pouvez régler le temps d'affichage de la visualisation image par image.(page 61)

- 1 Le lecteur enregistreur étant arrêté  
Appuyez sur [FUNCTIONS] **11**.
- 2 Utilisez [▲, ▼, ◀, ▶] **10** pour sélectionner "JPEG" et appuyez sur [ENTER] **10**.



- 3 Utilisez [▲, ▼] **10** pour sélectionner "AUTRES" et appuyez sur [ENTER] **10**.



- 4 Confirmer que "Intervalles diaporama" est sélectionné et utiliser [◀, ▶] **10** pour sélectionner le temps d'affichage désiré entre les images JPEG (0-30 secondes) (par unité de base de 1 seconde).

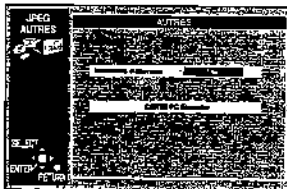

- 5 Appuyez sur [ENTER] **10**.

### ■ Format de la carte PC

CARD

Vous pouvez effacer toutes les images JPEG dans les cartes PC.

Une fois activé, les contenus de l'enregistrement (y compris images JPEG protégées et données ordinateur) seront complètement effacés. Contrôler attentivement avant de procéder.

- 1 Le lecteur enregistreur étant arrêté  
Appuyez sur [FUNCTIONS] **11**.
- 2 Utilisez [▲, ▼, ◀, ▶] **10** pour sélectionner "JPEG" et appuyez sur [ENTER] **10**.
- 3 Utilisez [▲, ▼] **10** pour sélectionner "AUTRES" et appuyez sur [ENTER] **10**.



- 4 Appuyez sur [▲, ▼] **10** pour sélectionner "CARTE PC Formater" et appuyez sur [ENTER] **10**.  
•L'écran de confirmation apparaît.

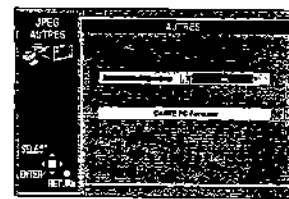

- 5 Appuyez sur [◀, ▶] **10** pour sélectionner "Oui" et appuyez sur [ENTER] **10**.  
•L'écran de confirmation apparaît.
- 6 Utilisez [◀, ▶] **10** pour sélectionner "DÉBUT" et appuyez sur [ENTER] **10**.  
Formatage commence.

### ■ Pour arrêter à mi-course

Sélectionnez "Non" à l'opération 6 et appuyez sur [ENTER] **10**.

Ou

Appuyez sur [RETURN] **23**.

### Remarque

- Les cartes formatées sur cette unité ne peuvent pas être utilisées sur un autre équipement.

## DV Enregistrement Automatique (DV AUTO REC)

**HDD** **RAM**

### Préparatifs

- Avant de raccorder les câbles, assurez-vous d'abord que les deux appareils sont hors tension.  
Puis après avoir raccordé les câbles, mettre les deux appareils sous tension.
- Connectez l'équipement DV à la borne d'entrée sur le panneau frontal de l'appareil.
- Arrêtez la lecture de l'équipement DV au point où vous désirez que l'enregistrement commence.
- Réglez [DVD, TV] **15** sur "DVD".
- Enregistrement sur le HDD:  
Confirmez que l'espace vide est suffisant pour enregistrer sur le HDD. (page 26)

### Enregistrement sur le disque:

Insérez un disque sur lequel on peut enregistrer.

- Vérifiez que le disque peut être enregistré sur (page 10).
- Assurez-vous que l'onglet de protection contre l'écriture ne est pas placé sur "PROTECT" (page 87).
- Assurez-vous que le disque ne est pas protégé contre l'écriture au moyen de INFORMATIONS DISQUE (DISC INFORMATION) (page 39).

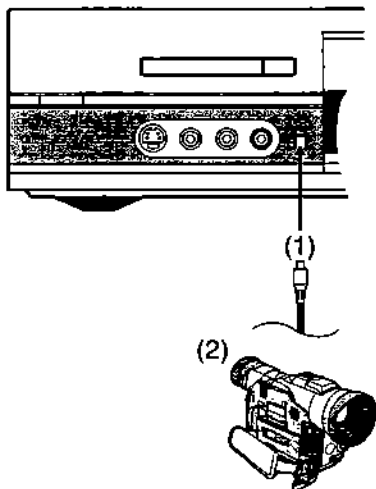

- 1 Appuyer sur [HDD] ou [DVD] **6** Pour sélectionner l'unité d'enregistrement. (page 18)
- 2 Appuyez sur [REC MODE] **26** pour sélectionner le mode d'enregistrement.
  - Sélectionnez "XP", "SP", "LP", ou "EP".
- 3 Le lecteur enregistreur étant arrêté Appuyez sur [FUNCTIONS] **11**.
- 4 Utilisez [**▲**, **▼**, **◀**, **▶**] **10** pour sélectionner "DV AUTO REC" et appuyez sur [ENTER] **10**.
  - L'équipement DV met en attente s'il était en train de lire.



- 5 Utilisez [**◀**, **▶**] **10** pour sélectionner "Enreg" et appuyez sur [ENTER] **10**.
  - L'enregistrement commence.



Pour arrêter l'enregistrement manuellement  
Appuyez sur [**■**] **7**.

### Lorsque l'enregistrement s'arrête

L'écran suivant apparaît.



Appuyer sur [ENTER] **10** pour terminer l'enregistrement automatique DV.

- Un programme et une liste de lecture sont ajoutées lorsque l'enregistrement automatique DV termine.

### Pour votre information

- L'équipement DV ne doit pas fonctionner pendant l'enregistrement, cela provoque l'arrêt de l'enregistrement. Chaque session d'enregistrement (du début de l'enregistrement jusqu'à la fin) est considérée comme un seul programme et la liste de lecture est créée automatiquement. Vous pouvez diviser l'enregistrement en scènes en trouvant les parties la touche d'enregistrement de l'équipement DV est appuyé pendant l'enregistrement de l'équipement DV. La date du premier enregistrement est utilisée comme titre du programme.
- Le signet est automatiquement enregistré en trouvant les parties la touche d'enregistrement de l'équipement DV est appuyé pendant l'enregistrement de l'équipement DV.
- Assurez-vous que l'équipement DV est en attente avant de commencer l'enregistrement.  
Si l'enregistrement ne peut pas commencer (l'équipement DV n'est pas connecté correctement ou la bande n'est pas chargée) ou ne peut pas continuer, l'écran visualise un message d'avertissement et l'enregistrement est annulé. Contrôlez soigneusement l'équipement avant d'essayer l'enregistrement de cet équipement.
- Le nom de l'équipement DV peut être visualisé incorrectement.
- Vous ne pouvez pas enregistrer et lire simultanément.
- Vous ne pouvez pas commencer l'enregistrement jusqu'aux images de l'équipement DV apparaît sur la télévision.
- Le son enregistré est le son sélectionné sur "Mode Audio pour Entrée DV" (page 74).
- Nous vous conseillons d'utiliser une caméra vidéo numérique Panasonic.
- L'enregistrement ne peut pas être exécuté comme souhaité si les codes de programmation sur la bande dans l'équipement DV ne sont pas successifs.
- Nous vous conseillons de connecter une pièce de l'équipement DV à la fois
- Même si vous utilisez un dispositif équipé avec Bornes DV, il est possible que vous ne puissiez utiliser l'enregistrement automatique DV dans certains cas.

### Remarque

- Vous ne pouvez pas commander cet appareil de l'équipement vidéo numérique même si vous utilisez le câble DV.
- Cet appareil ne permet pas l'enregistrement du signal qui vient d'un ordinateur.
- L'entrée DV sur cet appareil est seulement pour l'utilisation avec une caméra DV.
- Sélectionnez le système TV (PAL/NTSC) du programme que vous désirez enregistrer (page 75).

## Protection parentale

La protection parentale désactive toutes les touches du lecteur enregistreur et de la télécommande. Utilisez-la aussi pour empêcher d'autres personnes de se servir du lecteur enregistreur.

### Par la télécommande uniquement

#### Pour activer la protection parentale

Maintenez enfoncées simultanément les touches [ENTER] **10** et [RETURN] **23** jusqu'à ce que "X HOLD" apparaisse sur l'afficheur du lecteur enregistreur.

- Si vous appuyez sur une touche lorsque la protection parentale est activée, "X HOLD" apparaît sur l'afficheur du lecteur enregistreur et le fonctionnement est impossible.

#### Pour annuler la protection parentale

Maintenez enfoncées simultanément les touches [ENTER] **10** et [RETURN] **23** jusqu'à ce que "X HOLD" disparaisse.

- Si vous ne pouvez pas annuler la protection parentale, appuyez sur [RETURN] **23** et exécutez la procédure.

## Rehaussez votre système

Veillez tout d'abord débrancher les cordons d'alimentation CA de tous les appareils que vous allez connecter à l'appareil avant de brancher et de débrancher les câbles.

### Jouissez d'un son plus puissant

Pour de plus amples détails, consultez les pages concernées.

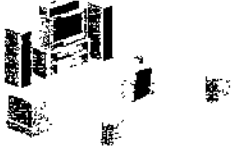
<b>Jouissez d'un son surround 5,1 canaux avec Dolby Digital et DTS</b> 	<b>Raccordement numérique</b> Raccordement à un amplificateur à décodeurs intégrés.	69 [A]	<b>SET UP—Audio</b> • Réglez "Réduc. taux déc'haut PCM" sur "Oui". • Réglez "Dolby Digital" et "DTS" en fonction de l'équipement raccordé.	76
			Changez les réglages des enceintes sur l' amplificateur.	—

<b>Pour jouir du son stéréo ou Dolby Pro Logic</b> 	<b>Raccordement analogique</b> Raccordement à un amplificateur analogique ou composant de système analogique.	69 [B]	<b>SET UP—Audio</b> • Réglez "Réduc. taux déc'haut PCM" sur "Non".	76
	<b>Raccordement numérique</b> Raccordement d'un amplificateur ou d'un composant de système analogique.	69 [A]	<b>SET UP—Audio</b> • Réglez "Réduc. taux déc'haut PCM" sur "Oui". • Réglez "Dolby Digital" sur "PCM". • Réglez "DTS" sur "Non".	76

### ■ Autres utilisations

Enregistrez sur un appareil d'enregistrement numérique ou une platine à cassettes ([A] [B] page 69)

Enregistrer à partir d'un magnétoscope (page 71)

Utilisez le raccordement [B] pour jouir des disques enregistrés à des fréquences d'échantillonnage de 96 kHz. Le son ne sera pas émis si vous utilisez le raccordement [A] et réglez "Réduc. taux déc'haut PCM" sur "Non" à cause de la protection contre la reproduction. (Convertissez le signal en 48 kHz pour jouir de ce type d'audio.)

### Pour votre information

- Les raccordements à l'appareil sont décrits à titre d'exemple.
- Avant de procéder au raccordement, mettez l'appareil hors tension et tisez le mode d'emploi.

### Remarque

Vous ne pouvez jouir du système Dolby Digital en stéréo qu'avec le lecteur enregistreur uniquement. (Ce lecteur n'est pas muni de décodeur DTS.)

## Raccordement à un amplificateur numérique ou à un composant de système [A]

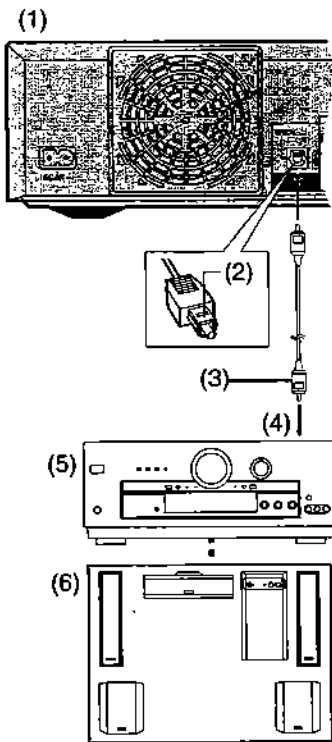

- (1) A l'arrière du lecteur enregistreur
- (2) Insérez complètement avec ce côté de face. (Ne pas plier lors du raccordement)
- (3) Câble audio numérique (non inclus)
- (4) Pour entrée numérique optique
- (5) Amplificateur ou composant de système (avec ou sans décodeurs) (non fourni)
- (6) Enceintes (non incluses)
  - Exemple: Six enceintes

### Pour votre information

- Changez les réglages des menus "Audio" (page 74) en fonction de l'appareil numérique raccordé. Si l'appareil peut décoder Dolby Digital, réglez "Dolby Digital" sur "Bitstream" (réglage d'usine). Si l'appareil peut décoder DTS, réglez "DTS" sur "Bitstream".
- Le décodeur DTS doit être compatible avec les signaux enregistrés sur le DVD.

Vous pouvez enregistrer le signal numérique directement sur l'appareil d'enregistrement numérique.

Les signaux des DVD seront convertis en PCM linéaire 48 kHz/16 bits.

Lors de l'enregistrement des DVD, assurez que les conditions suivantes sont remplies.

- Le disque ne comporte pas de protection contre la duplication.
- L'appareil enregistreur peut prendre en charge une fréquence d'échantillonnage de 48 kHz/16 bits.

Si vous désirez utiliser la fonction d'enregistrement synchronisée de l'appareil d'enregistrement numérique et que vous utilisez la connexion [A] ou [B] pour enregistrer à partir des CD ou CD vidéo, faites d'abord une pause au point où vous désirez commencer l'enregistrement, activez la fonction synchro, puis relancez la lecture sur le lecteur.

## Raccorder un amplificateur ou composant de système analogique [B]

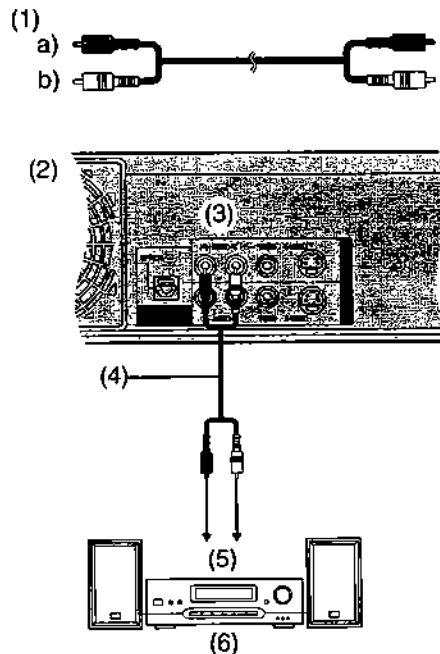

- (1) Câble audio
  - a) Rouge (R)
  - b) Blanc (L)
- (2) Panneau arrière du lecteur enregistreur
- (3) Sur AUDIO OUT (L/R)
- (4) Câble audio (non inclus)
- (5) Entrée audio (L/R)
- (6) Amplificateur ou système composant analogique à 2 canaux (non fourni)

### ■ Pour jouir du système Dolby Pro Logic (page 84)

Vous devrez également raccorder des enceintes centrales et surround en plus des enceintes avant pour écouter le son surround. Pour les détails de raccordement, consultez les instructions qui accompagnent l'appareil. Désactivez la fonction V.S.S. Dolby Pro Logic ne fonctionnera pas correctement si la fonction V.S.S. est activée.

### Raccorder un Décodeur

Le Décodeur renvoie à un dispositif servant à décoder les transmissions brouillées (Télévision payante).

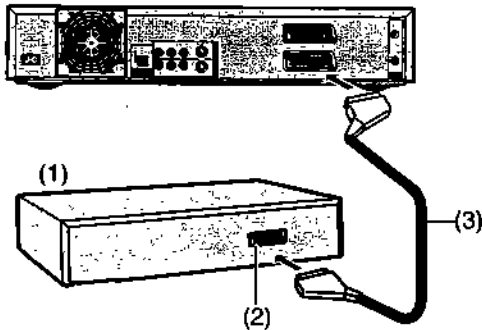

- (1) Décodeur (non fourni)
- (2) Prise Péritel à 21 broches
- (3) Câble péritel à 21 broches (non fourni)

Raccordez un câble péritel à 21 broches (non fourni) à une prise péritel AV2 21 broches à l'appareil et la prise péritel à 21 broches au décodeur.

Raccordez le câble secteur du décodeur à une prise secteur CA.

Réglez "Connexion AV2" sur "Décodeur". (page 75)

- Si vous raccordez un autre appareil ayant une capacité de sortie RGB à la prise AV2 de cet appareil, le signal de sortie de l'appareil doit être réglé sur RGB lorsque vous avez réglé "Entrée AV2" sur "RGB (seulement PAL)".

### Fonction Lien AV (Pour Europe Continentale)

Si l'appareil est raccordé au téléviseur au moyen d'un câble péritel 21 broches, vous pouvez utiliser [AV LINK]  pour faire passer le téléviseur d'une réception TV normale sur le canal de lecture vidéo (Entrée AV) (et vice versa). Dans le mode de l'appareil (lorsque l'indication "DVD" de l'appareil est allumée), le téléviseur passe sur le canal de lecture (Entrée AV). Dans le mode TV (lorsque l'indication "DVD" n'est pas allumée), le téléviseur passe sur réception TV.

Le lien AV ne fonctionne plus si l'indicateur "DVD" apparaît sur l'afficheur (lorsque vous commencez la lecture ou affichez les displays sur écran).

### Remarque

[RGB] indique des signaux de couleurs séparés Rouge/Vert/Bleu. Si vous raccordez un téléviseur muni d'une capacité d'entrée RGB à une fiche AV1 de cet appareil, et un décodeur équipé de capacité de sortie RGB à la fiche AV2, le téléviseur peut recevoir des signaux d'entrée RGB signal du décodeur par l'appareil. Les signaux de sortie RGB apparaissent uniquement lorsque l'indication "DVD" est activée. Pour afficher les signaux de sortie RGB en mode arrêt ou enregistrement, appuyez sur [AV LINK]  et l'indicateur "DVD" s'allume.

### Raccorder un récepteur satellite ou un récepteur numérique

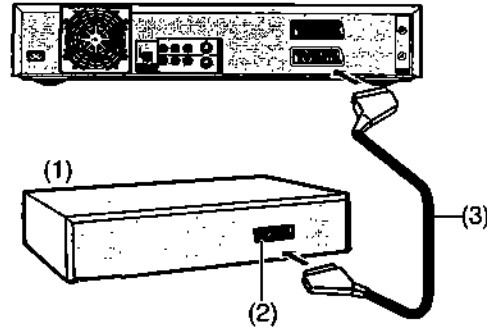

- (1) Récepteur satellite (non fourni)
- (2) Prise Péritel à 21 broches
- (3) Câble péritel à 21 broches (non fourni)

Raccordez un câble péritel à 21 broches (non fourni) à la prise péritel AV2 21 broches de l'appareil et du récepteur satellite.

Raccordez le câble secteur du récepteur satellite à une prise secteur CA.

Réglez "Connexion AV2" sur "EXT", "Ext Link1" ou "Ext Link2". (page 75)

- Si vous raccordez un autre appareil ayant une capacité de sortie RGB à la prise AV2 de cet appareil, le signal de sortie de l'appareil doit être réglé sur RGB lorsque vous avez réglé "Entrée AV2" sur "RGB (seulement PAL)".

## Raccorder un magnétoscope

En cas de raccordement aux bornes d'entrée AV3/DV sur le devant l'appareil

Câble Audio/Vidéo

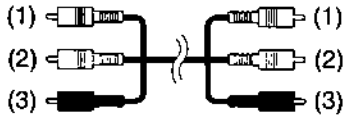

- (1) Jaune (VIDEO)
- (2) Blanc (L)
- (3) Rouge (R)

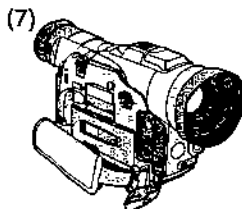
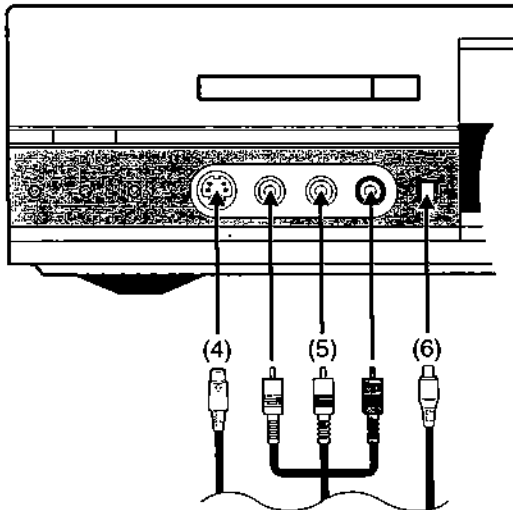

- (4) Câble S-Video (non fourni)
- (5) Câble Audio/Vidéo (non fourni)
- (6) Câble DV à 4 broches (non fourni)
- (7) Autre équipement de lecture
  - Branchement aux bornes de sortie vidéo et audio.

### Remarque

- Si la sortie audio de l'autre équipement est monophonique, raccordez sur L/MONO. (Les deux canaux de gauche et de droite sont enregistrés lorsqu'ils sont raccordés au moyen de L/MONO.)
- L'entrée DV sur cet appareil est seulement pour l'utilisation avec une caméra DV.

Dans le cas du raccordement aux bornes d'entrée à l'arrière du lecteur enregistreur

Câble Audio/Vidéo

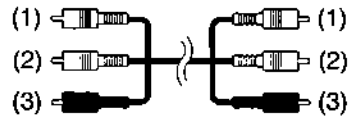

- (1) Jaune (VIDEO)
- (2) Blanc (L)
- (3) Rouge (R)

Panneau arrière du lecteur enregistreur

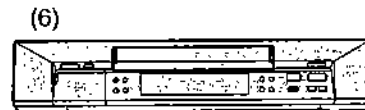
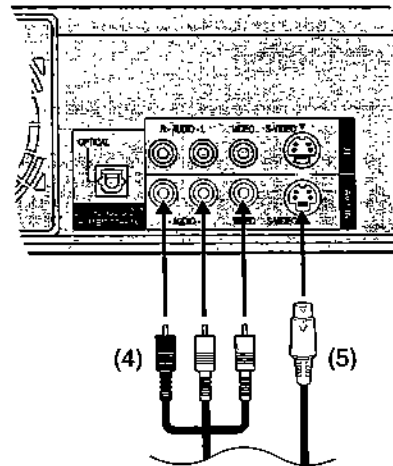

- (4) Câble Audio/Vidéo (non fourni)
- (5) Câble S-Video (non fourni)
- (6) Autre équipement de lecture
  - Branchement aux bornes de sortie vidéo et audio.

### Remarque

Si la sortie audio de l'autre équipement est monophonique, utilisez un câble de conversion stéréo monaural (non fourni).

## Changer les réglages du lecteur enregistreur

### Procédures communes

Reportez-vous au résumé des réglages page 73 et utilisez la procédure ci-dessus pour modifier les réglages si cela s'avère nécessaire.

#### Préparatifs

• Réglez [DVD, TV] **15** sur "DVD".

#### 1 Le lecteur enregistreur étant arrêté

Appuyez sur [FUNCTIONS] **11** pour afficher la fenêtre FUNCTIONS.

#### 2 Utilisez [▲, ▼, ◀, ▶] **10** pour sélectionner "SETUP" et appuyez sur [ENTER] **10**.

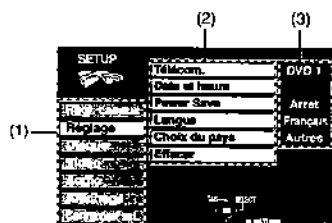

#### (1) Menus du disque

Le menu SETUP se compose de 7 menus: Syntonisation, Réglages, Disque, Image, Son, Affichage et Connexion. Sélectionnez l'onglet du menu pour afficher les fonctions.

#### (2) Fonctions

Une liste d'éléments dans le menu que vous avez sélectionné.

#### (3) Options

Ceci affiche les réglages courants. Les options s'affichent lorsque vous sélectionnez un élément.

#### 3 Utilisez [▲, ▼] **10** pour sélectionner l'onglet du menu et appuyez sur [◀] ou [▶] **10**.

#### 4 Utilisez [▲, ▼] **10** pour sélectionner l'élément que vous désirez changer et appuyez sur [ENTER] **10**.

#### 5 Utilisez [▲, ▼] **10** pour sélectionner l'option et appuyez sur [ENTER] **10**.

• Certaines options demandent différentes opérations. Suivez les instructions qui apparaissent sur l'écran et les instructions décrites.

#### ■ Pour revenir à l'écran précédent

Appuyez sur [RETURN] **23**. Même si vous avez modifié une option, le changement n'est pas accepté si vous n'appuyez pas sur [ENTER] **10**.

#### ■ Lorsque vous avez terminé

Appuyez sur [FUNCTIONS] **11**.

#### Pour votre information

• Ces réglages sont mémorisés jusqu'à leur prochain changement même après la mise hors tension du lecteur enregistreur.



## Résumé des réglages

Ce tableau présente les réglages d'usine de ce lecteur enregistreur. Pour de plus amples informations sur le fonctionnement des menus, consultez la page 72.

• Les fonctions soulignées correspondent aux préréglages effectués en usine.

### ■ Régl. canaux

#### Manuel

#### Re-programmation automatique

#### Téléchargez

### ■ Réglage

#### Télécom.

Changez le code de la télécommande de manière à pouvoir utiliser d'autres équipements DVD Panasonic simultanément.

[DVD 1] [DVD 2] [DVD 3]

#### Horloge

##### Réglage Manuel de l'Horloge (page 78)

Vous pouvez régler l'horloge.

##### Réglage Automatique de l'Horloge (page 78)

Le lecteur enregistreur règle l'horloge automatiquement.

#### Power Save

[Marche] [Arrê]

#### Langue

[English] [Deutsch] [Français] [Italiano] [Español]

#### Pays

[België] [Belgique] [Belgien] [Danmark] [España]  
[Italia] [Nederland] [Norge] [Deutschland]  
[Österreich] [Portugal] [Suomi] [Sverige]  
[Schwaiz] [Suisse] [Svizzera] [Autres]

#### Condition d'Envoi

Tous les réglages dans l'écran de configuration SETUP retournent aux réglages d'usine.

(sauf pour le niveau de protection parentale et le mot de passe)

[Oui] [Non]

### ■ Disque DVD-V

#### Audio (dialogues)

Choisissez la langue préférée pour l'audio.

[Anglais] [Français] [Allemand] [Italien] [Espagnol]  
[Originale] [Autre \* \* \* \*]

#### Sous-Titres

Choisissez la langue préférée pour les sous-titres.

[Automatique] [Anglais] [Français] [Allemand] [Italien]  
[Espagnol] [Autre \* \* \* \*]

#### Menus du disque

Choisissez la langue préférée pour les menus du disque.

[Anglais] [Français] [Allemand] [Italien] [Espagnol]  
[Autre \* \* \* \*]

#### Originale

La langue originale de chaque disque sera sélectionnée.

#### Autre \* \* \* \*

Saisissez un numéro de code au moyen des touches numériques **0-9**. (Voir ci-dessous)

#### Automatique

Si la langue sélectionnée pour l' "Audio" n'est pas disponible, les sous-titres de cette langue apparaîtront automatiquement s'ils sont disponibles sur le disque.

- Certains disques sont conçus pour commencer dans une certaine langue en dépit des changements que vous pourriez effectuer ici.

#### Restriction par classe (page 76)

Vous pouvez limiter la lecture de DVD non adaptés à certains publics comme les enfants. La lecture et les changements de réglage ne sont pas possibles à moins que vous n'entriez un mot de passe.

#### Régler les niveaux de protection parentale (Lorsque le niveau 8 est sélectionné)

[8 Autoriser tous les disques]: Tous les DVD vidéo peuvent être lus.  
De [1] à [7]: Empêche la lecture de DVD vidéo ayant un niveau de protection parentale correspondant enregistré dessus.

[0 Interdire tous les disques]: Blocage général des DVD vidéo.

#### Changer les niveaux de protection parentale (Lorsqu'un niveau 0-7 est sélectionné)

[Déverrouiller le lecteur] [Sélec. niveau de restriction]  
[Changer le code] [Déverrouillage temporaire]

### Liste des codes de langue

Abkhaze:	6566	Chinois:	9072	Hacoussa:	7265	Lithuanien:	7684	Romain:	8279	Telugu:	8469
Afar:	6565	Corse:	6779	Hébreu:	7387	Macédonien:	7775	Russe:	8285	Thaï:	8472
Afrikaans:	6570	Croate:	7282	Hindi:	7273	Malgache:	7771	Samoan:	8377	Tibétain:	6679
Albanais:	8381	Tchèque:	6783	Hongrois:	7285	Malais:	7783	Sanscrit:	8365	Tigrigna:	8473
Amharique:	6577	Danois:	6865	Islandais:	7383	Malayalam:	7776	Ecossais:	7168	Tonga:	8479
Arabe:	6582	Hollandais:	7876	Indonésien:	7378	Maltais:	7784	Serbe:	8382	Turc:	8482
Arménien:	7289	Anglais:	6978	Interlingua:	7365	Maori:	7773	Serbo-Croate:	8372	Turkmène:	8475
Assamais:	6583	Espéranto:	6979	Irlandais:	7165	Marathi:	7782	Shona:	8378	Tchi:	8487
Aymara:	6588	Estonien:	6984	Italien:	7384	Moldave:	7779	Sindhi:	8368	Ukrainien:	8575
Azéri:	6590	Féroïen:	7079	Japonais:	7465	Mongot:	7778	Singhalais:	8373	Ourdou:	8582
Bashkir:	6665	Fidjien:	7074	Javanais:	7487	Nauri:	7865	Slovaque:	8375	Uzbek:	8590
Basque:	6985	Finois:	7073	Cannada:	7578	Népalais:	7869	Slovène:	8376	Vietnamien:	8673
Bengali, Bangla:	6678	Français:	7082	Kashmiri:	7583	Norvégien:	7879	Somali:	8379	Volapük:	8679
Bhoulani:	6890	Frison:	7089	Kazakh:	7575	Oriya:	7982	Espagnol:	6983	Gallois:	6789
Bihan:	6672	Galicien:	7176	Kirghiz:	7589	Pachtou, Pashtou:	8083	Soudanais:	8385	Wolof:	8779
Breton:	6682	Géorgien:	7565	Coréen:	7579	Persan:	7065	Swahili:	8387	Xhosa:	8872
Bulgare:	6671	Allemand:	6869	Kurde:	7585	Polonais:	8076	Suédois:	8386	Yiddish:	7473
Birman:	7789	Grec:	6976	Lao:	7679	Portugais:	8084	Tagal:	8476	Yoruba:	8979
Biélorusse:	6669	Groenlandais:	7576	Latin:	7665	Pendjabi:	8065	Tadjik:	8471	Zoulou:	9085
Cambodgien:	7577	Guarani:	7178	Lette, Letton:	7686	Quechua:	8185	Tamoul:	8465		
Catalan:	6765	Gujerati:	7185	Lingala:	7678	Rhétio-Roman:	8277	Talar:	8484		

Les fonctions soulignées correspondent aux préréglages effectués en usine.

## Image

### Netteté d'enregistrement (REC)

Sélectionner la netteté de l'image pendant l'enregistrement.

[Fine] [Normale]

#### Fine

Les images deviennent claires et vives. Généralement utiliser ce réglage.

#### Normale

Sélectionner cela lorsque on enregistre des images avec des bruits.

- "Fine" est automatiquement sélectionnée si vous réglez "Système TV" sur "NTSC".

### Résolution hybride VBR (REC)

Commute entre la résolution VBR automatique et hybride fixe pendant l'enregistrement.

[Automatique] [Fixé]

#### Automatique

L'appareil commute automatiquement sur les taux de résolution pendant l'enregistrement en fonction de l'image. Le lecteur enregistreur réduit le bloc bruit qui se produit pendant la compression MPEG en sélectionnant le taux optimum.

#### Fixé

Le taux de résolution est réglé de manière à ce qu'il ne puisse pas être réduit.

### Mode d'arrêt sur image (PLAY)

Sélectionnez le type d'image affichée en mode de pause.

[Automatique] [Champ] [Image]

#### Champ

Des champs fixes moins flous sont montrés. Sélectionnez cette option en cas d'instabilité lors de la sélection "Automatique".

#### Image

Des images fixes plus nettes sont montrées. Sélectionnez cette option si vous ne pouvez pas voir clairement du texte écrit petit ou de fins détails lorsque "Automatique" est sélectionné.

### Lecture à raccords invisibles (PLAY)

Activez ou désactivez la lecture progressive avec les listes de lecture.

[Marche] [Arrêt]

#### Marche

Les scènes dans les listes de lecture créées au moyen de ce lecteur enregistreur sont lues très progressivement. Ceci peut causer un déplacement des points où les scènes changent. Certaines listes de lecture ne peuvent pas être lues progressivement.

- La lecture à raccords invisibles n'affectent pas les programmes qui ont été enregistrés avec le son LPCM.

#### Arrêt

Les points où les scènes des listes de lecture sont lues très précisément mais ceci peut provoquer le blocage momentané de l'image lorsque les scènes changent.

### Format au repiquage (REC)

Vous pouvez régler le format préréglé pour l'affichage de l'image sur un téléviseur 4:3. Des informations de réglage sont visualisées sur l'unité d'enregistrement (Il n'est pas possible d'être effectué en mode Haute vitesse).

[Compression] [Letterbox]

#### Compression

Affichage Plein Ecran

L'image apparaît allongée sur le plan vertical.

#### Letterbox

Des bandes noires apparaissent sur le haut et sur le bas de l'écran.

## Audio

### Recherche avec son (PLAY)

[HDD] [RAM] [DVD-R] [DVD-V] [VCD]

Choisissez la présence ou non de son pendant la recherche.

[Marche] [Arrêt]

### Compression dynamique (PLAY)

[DVD-V] (Dolby Digital uniquement)

Changez la gamme dynamique en cas de visualisation tard le soir.

[Marche] [Arrêt]

### Sélection Audio Bilingue (REC)

[HDD] [RAM] [DVD-R] (page 22)

Sélectionnez l'enregistrement du type audio principal ou secondaire lorsque vous enregistrez sur DVD-R ou lorsque vous enregistrez le son LPCM.

[M1] [M2]

### Sélect Double son DVD-RAM (REC)

[RAM]

Vous pouvez sélectionner le type de son pendant le doublage sur DVD-RAM.

[M1+M2] [M1] [M2]

- Disponible dans tous les modes en dépit du mode Haute vitesse lorsque on double des programmes.

### Mode Audio pour Entrée DV (REC)

(page 37)

Vous pouvez sélectionner le type de son pendant l'enregistrement de la borne DV de l'unité.

[Stereo 1] [Stereo 2] [Mix]

### Mode Audio pour Enregistrement XP (REC)

Choisissez le type de son lorsque vous enregistrez à l'aide du mode XP.

[Dolby Digital] [LPCM]

- Même si "LPCM" est réglé, le son devient "Dolby Digital" dans le mode d'enregistrement différent du mode XP.

### Sortie Audio Numérique (PLAY)

(Appuyer sur [ENTER] 10 pour visualiser le réglage suivant.

Pour retourner à l'écran précédent appuyer sur [RETURN] 23.)

#### Réduc. taux déc'hant PCM (page 76)

Choisissez si convertir les signaux 96 kHz LPCM en 48 kHz/16 bit.

[Oui] [Non]

- Sélectionner "Oui" pendant l'utilisation d'un disque protégé pour le droits d'auteur, si la sortie de l'audio ne fonctionne pas.

#### Dolby Digital (page 76)

Choisissez si sortir les signaux Dolby Digital en train binaire pour les décoder sur un autre appareil ou les convertir en signaux PCM pour sortie 2 canaux.

[Bitstream] [PCM]

#### DTS (page 76)

Choisissez si sortir les signaux DTS en train binaire pour les décoder sur un autre appareil ou ne pas sortir du tout les signaux.

[Bitstream] [Arrêt]

#### MPEG (page 76)

Choisissez si sortir les signaux en train binaire MPEG pour les décoder sur un autre équipement ou les convertir en signaux PCM pour sortie à 2 canaux.

[Bitstream] [PCM]

Les fonctions soulignées correspondent aux préréglages effectués en usine.

## Afficheur

### Messages à l'écran

Choisissez l'affichage automatique ou non des messages à l'écran.

[Automatique] [Arrêt]

### Arrière plan gris

Sélectionnez si montrer l'arrière plan gris normalement visualisé lorsque la réception du téléviseur est faible.

[Marche] [Arrêt]

### Liste canaux

[Marche] [Arrêt]

#### Marche

Le Guide Canal apparaît pendant quelques secondes à chaque changement de canal au moyen de [v, ^] **18**.

#### Arrêt

Le Guide Canal n'apparaît pas.

### Luminosité de l'afficheur

Change la luminosité de l'affichage du lecteur enregistreur.

[Toujours lumineux] [Assombrissement automatique]

[Toujours assombri] [Automatique]

#### Assombrissement automatique

L'affichage s'atténue pendant la lecture des disques avec enregistrements vidéo.

#### Automatique

En mode d'attente: Désactivé

Pendant la lecture normale: Attenué

Autres: Lumineux

- "Automatique" est automatiquement sélectionnée si vous réglez "Power Save" sur "Marche".

## Raccordement

### Aspect TV (page 17)

Choisissez le réglage adapté à votre téléviseur et à vos préférences.

[Norm (4:3)] [Large (16:9)]

### Système TV

[PAL] [NTSC]

#### PAL

Sélectionnez lorsque vous vous connectez à un téléviseur PAL ou Multi-système.

Les programmes enregistrés en utilisant NTSC sont lus comme PAL60.

Sélectionnez pour enregistrer des programmes télévisés avec standard PAL à partir d'autres équipements.

- [HDD]: Sélectionnez ceci pendant la lecture d'un programme à standard PAL enregistré sur le HDD.

#### NTSC

Sélectionnez lorsque vous vous connectez à un téléviseur NTSC.

Sélectionnez pour enregistrer entrée NTSC à partir d'un autre équipement.

Les programmes télévisés ne peuvent pas être enregistrés correctement.

- [HDD]: Sélectionnez ceci pendant la lecture d'un programme à standard NTSC enregistré sur le HDD.

- Pour changer le réglage du système TV (PAL/NTSC): Pendant l'arrêt maintenez enfoncée la touche [■] **7** et [■] **8** de l'appareil principal pendant au moins 5 secondes.
- Si l'image lue sur l'écran TV à partir d'un CD Vidéo n'apparaît pas correctement.
  - Lorsque vous vous connectez à Téléviseur multistandard, sélectionner "NTSC". (Après avoir vu le disque, retourner au réglage "PAL".)

- Lorsque vous vous connectez à PAL TV, la partie inférieure de l'image ne peut pas être affichée correctement pendant l'avance rapide et le rembobinage.

### DVD-Video mode 4:3

Sélectionnez la manière dont l'image d'un DVD vidéo est affichée dans le format de téléviseur standard 4:3.

[Pan & Scan] [Letterbox]

#### Pan & Scan

DVD Vidéo enregistrée pour grand écran qui est lue avec les côtés coupés si le mode pan & scan a été spécifié par le fabricant du disque. Le logiciel 16:9 ne pouvant pas être visualisé dans le style pan & scan apparaîtra dans le style letterbox (avec bandes noires au-dessus et en-dessous de l'image) quel que soit le réglage.



#### Letterbox

Vidéo enregistrée pour grand écran lue sans recadrage de l'image.



### DVD-RAM mode 4:3

Sélectionnez la manière dont l'image d'un DVD-RAM est affichée dans le format de téléviseur standard 4:3.

[4:3] [Pan & Scan] [Letterbox]

#### 4:3

Programmes lus comme enregistrés.

#### Pan & Scan

Vidéo enregistré pour grand écran et lue avec les côtés coupés si le format pan & scan est spécifié au moment de l'enregistrement.

#### Letterbox

Vidéo enregistrée pour grand écran lue sans recadrage de l'image.

### Réglage AV1/AV2

(Appuyer sur [ENTER] **10** pour visualiser le réglage suivant. Pour retourner à l'écran précédent appuyer sur [RETURN] **23**.)

#### Sortie PERITEL

[Video] [S-Video] [RGB] (page 70)

#### Entrée AV2

[Video] [S-Video] [RGB (seulement PAL)]

#### Connexion AV2

[Décodeur] [EXT] [Ext Link 1] [Ext Link 2]

#### Décodeur

Lorsqu'un décodeur est raccordé.

#### EXT

Lorsqu'un magnétoscope ou un récepteur satellite est raccordé.

#### Ext Link1

Lorsqu'un récepteur numérique transmettant des signaux spéciaux de commande d'enregistrement par le câble péritel à 21 broches, par exemple un récepteur F.U.N. (TU-DSF30/S3), est raccordé pour les enregistrements par minuterie liée.

#### Ext Link2

Lorsqu'un appareil externe muni d'une fonction de minuterie est raccordé pour les enregistrements liés par minuterie.

- Si vous raccordez un autre appareil ayant une capacité de sortie RGB à la prise AV2 de cet appareil, le signal de sortie de l'appareil doit être réglé sur RGB lorsque vous avez réglé "Entrée AV2" sur "RGB (seulement PAL)".
- "EXT" est automatiquement sélectionnée si vous réglez "Système TV" sur "NTSC".

## Entrer un mot de passe

Vous pouvez limiter la lecture de DVD non adaptés à certains publics comme les enfants. La lecture et les changements de réglage ne sont pas possibles à moins que vous n'entriez un mot de passe.

### Lors du réglage de la protection parentale

L'écran de saisie du mot de passe s'affiche lorsque vous sélectionnez les niveaux de 0 à 7.

- Entrez un mot de passe de 4 chiffres à l'aide des touches numériques **4**.
  - En cas de saisie d'un chiffre incorrect, appuyez sur [CANCEL] **5** pour l'effacer avant d'appuyer sur [ENTER] **10**.
  - N'oubliez pas votre mot de passe.
- Appuyez sur [ENTER] **10**.
- Appuyez sur [ENTER] **10**.

Le mot de passe est saisi et le lecteur enregistreur est verrouillé.

Désormais, en cas d'insertion d'un DVD-Vidéo dépassent le niveau de protection parentale déterminé, un message apparaît sur le téléviseur.

Suivez alors les instructions sur l'écran.

### Lors d'une modification de la protection parentale

L'écran de saisie du mot de passe s'affiche lorsque vous sélectionnez "Restriction par classe".

- Saisissez un mot de passe à 4 chiffres au moyen des touches numériques **4** et appuyez sur [ENTER] **10**.

<b>Déverrouiller le lecteur:</b>	Pour déverrouiller le lecteur enregistreur et revenir au niveau de protection parentale 8
<b>Changer le code:</b>	Pour changer votre mot de passe
<b>Selec. niveau de restriction:</b>	Pour changer le niveau de la protection parentale
<b>Déverrouillage temporaire:</b>	Pour déverrouiller momentanément le lecteur (le lecteur enregistreur se verrouille à nouveau si vous passez en mode de veille ou si vous ouvrez le tiroir du disque)

- Sélectionnez l'objet au moyen de [**▲**, **▼**] **10** et appuyez sur [ENTER] **10**.  
Les écrans actuels dépendent du fonctionnement. Suivez les instructions sur l'écran.

## Sortie numérique

Changez ces réglages si vous avez raccordé un appareil aux bornes de l'OPTICAL DIGITAL AUDIO OUT du lecteur enregistreur.

### Conv.-abaissement PCM

**Non** (Valeur pré réglée en usine):

Lorsque vous avez utilisé des câbles audio pour raccorder le lecteur enregistreur à un autre appareil (raccordement analogique [B] page 69).

**Oui:**

Lorsque vous avez utilisé un câble optique numérique pour raccorder le lecteur enregistreur à un autre équipement (raccordement numérique [A] page 69). La sortie est limitée à 48 kHz/16 bit.

### Sortie audio avec une fréquence d'échantillonnage de 96 kHz

Le son est sorti comme suit en fonction des raccordements et réglages que vous avez effectués.

Réglage	Raccordement	
	[A] (numérique)	[B] (analogique)
<b>Non</b>	Aucune sortie *1	Sortie à 96 kHz
<b>Oui</b>	Converti et sorti à 48 kHz/16 bits	Converti et sorti à 48 kHz

\*1 Sortie audio à 96 kHz si le DVD n'est pas protégé mais l'appareil raccordé doit être en mesure de prendre en charge ces signaux pour les lire.

### Dolby Digital

**Bitstream** (Valeur pré réglée en usine):

Dans le cas du raccordement d'un lecteur enregistreur à décodeur Dolby Digital intégré.

**PCM:**

Dans le cas du raccordement d'un lecteur enregistreur sans décodeur Dolby Digital incorporé.\*2

### DTS

**Non** (Valeur pré réglée en usine):

Dans le cas du raccordement d'un lecteur enregistreur sans décodeur DTS intégré.\*2

**Bitstream:**

Dans le cas du raccordement d'un lecteur enregistreur sans décodeur DTS intégré.

### MPEG

**Bitstream:**

Dans le cas du raccordement du lecteur enregistreur avec un décodeur MPEG incorporé.

**PCM** (Valeur pré réglée en usine):

Dans le cas du raccordement du lecteur enregistreur sans décodeur MPEG intégré.\*2

\*2 Réglez "Dolby Digital" sur "PCM", "DTS" sur "Arrêt" et "MPEG" sur "PCM" si l'autre appareil n'est pas équipé de décodeurs. Des réglages incorrects peuvent causer l'émission de bruit risquant de blesser l'ouïe ou d'endommager les enceintes, et l'audio ne sera pas correctement enregistré sur l'appareil d'enregistrement numérique.

## Réglages à distance

### Préparatifs

- Réglez [DVD, TV] **15** sur "DVD".

- 1 Le lecteur enregistreur étant arrêté**  
Appuyez sur [FUNCTIONS] **11** pour afficher la fenêtre FUNCTIONS.
- 2 Utilisez [▲, ▼, ◀, ▶] **10** pour sélectionner "SETUP" et appuyez sur [ENTER] **10**.**  
• L'écran des réglages SETUP apparaît.
- 3 Utilisez [▲, ▼] **10** pour sélectionner l'onglet des "Réglage" et appuyez sur [◀] ou [▶] **10**.**
- 4 Utilisez [▲, ▼] **10** pour sélectionner "Télécom." et appuyez sur [ENTER] **10**.**
- 5 Utilisez [▲, ▼] **10** pour sélectionner "DVD 1", "DVD 2" ou "DVD 3" et appuyez sur [ENTER] **10**.**
  - DVD 1:  
Sélectionnez ce réglage sur l'unité et sur la télécommande pour une utilisation normale d'une seule unité.
  - DVD 2/DVD 3:  
Sélectionnez ce réglage sur l'unité et sur la télécommande lorsque vous utilisez cette unité et autre unité Panasonic au même endroit. Ceci vous permet de faire fonctionner les deux unités indépendamment avec leur télécommande respective.  
Ceci vous permet également de faire fonctionner les deux unités au moyen d'une seule télécommande en changeant simplement le mode télécommande sur la télécommande.
- 6 Pour changer le mode télécommande sur la télécommande, appuyez sur [ENTER] **10** et sur les touches numériques **4** qui correspondent au code que vous désirez régler, [1], [2], ou [3], en même temps.**
- 7 Appuyez sur [RETURN] **26**.**

## Manœuvrer un autre DVD Panasonic à l'aide de la télécommande

En changeant le code de la télécommande, vous pouvez faire fonctionner d'autres lecteurs et enregistreurs DVD fabriqués par Panasonic.

La plupart des lecteurs et enregistreurs DVD Panasonic utilisent le même système de télécommande et dans le cas où vous les utilisez au même endroit, les commandes des différents appareils peuvent se confondre entre elles. Suivre la procédure suivante pour changer le code de la télécommande et résoudre ce problème.

- Utilisez "1", le code pré-réglé en usine, dans les conditions de fonctionnement normal.

### Préparatifs

- Réglez [DVD, TV] **15** sur "DVD".

**Appuyez simultanément sur [ENTER] **10** et sur les touches numériques **4** qui correspondent au code que vous voulez régler, [1], [2], ou [3].**

### Remarque

- Assurez-vous de régler le code de télécommande sur le lecteur enregistreur principal comme vous l'avez fait sur la télécommande (page 73, "Réglage" — "Télécom.").
- L'affichage suivant apparaît sur l'afficheur du lecteur enregistreur si son code et celui de la télécommande sont différents. Changez le code de la télécommande pour le faire correspondre à celui du lecteur enregistreur.



Le code télécommande du lecteur enregistreur code

- L'affichage disparaît après environ 5 secondes.

## Réglage de l'horloge

Généralement, le réglage automatique du lecteur enregistreur ou la fonction de téléchargement règle automatiquement l'horloge pour corriger l'heure. (Pour Europe Continentale)  
 Sous certaines conditions de réception, le lecteur enregistreur peut ne pas être en mesure de régler l'horloge automatiquement.  
 Dans ce cas, suivez les opérations ci-dessous pour régler l'horloge manuellement.

### Réglage manuel de l'horloge

#### Préparatifs

- Réglez [DVD, TV] **15** sur "DVD".

- 1 Le lecteur enregistreur étant arrêté  
 Appuyez sur [FUNCTIONS] **11** pour afficher la fenêtre FUNCTIONS.
- 2 Utilisez [▲, ▼, ◀, ▶] **10** pour sélectionner "SETUP" et appuyez sur [ENTER] **10**.  
 • L'écran des réglages SETUP apparaît.



- 3 Utilisez [▲, ▼] **10** pour sélectionner l'onglet des "Réglage" et appuyez sur [◀] ou [▶] **10**.

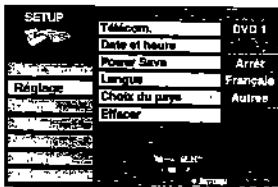

- 4 Utilisez [▲, ▼] **10** pour sélectionner "Date et heure" et appuyez sur [ENTER] **10**.
- 5 Utilisez [▲, ▼] **10** pour sélectionner "Non" de "Automatique" et appuyez sur [ENTER] **10**.



- 6 Utilisez [◀, ▶] **10** pour sélectionner l'objet que vous voulez modifier.  
 • Les fonctions changent comme suit:  
 Heure → Minutes → Secondes → Date → Mois → Année
- 7 Utilisez [▲, ▼] **10** pour changer le réglage et appuyez sur [ENTER] **10**.  
 • Vous pouvez également utiliser les touches numériques **4** pour le réglage.



- 8 Appuyez sur [RETURN] **23**.  
 • L'écran SETUP apparaît à nouveau et l'horloge commence.

## Réglage automatique de l'horloge

Si une chaîne de télévision transmet un signal pour le réglage du temps, l'exécution des opérations décrites ci-dessous active la fonction automatique de la correction du temps et l'heure est corrigée automatiquement.

#### Préparatifs

- Réglez [DVD, TV] **15** sur "DVD".

- 1 Le lecteur enregistreur étant arrêté  
 Appuyez sur [FUNCTIONS] **11** pour afficher la fenêtre FUNCTIONS.
- 2 Utilisez [▲, ▼, ◀, ▶] **10** pour sélectionner "SETUP" et appuyez sur [ENTER] **10**.  
 • L'écran des réglages SETUP apparaît.
- 3 Utilisez [▲, ▼] **10** pour sélectionner l'onglet des "Réglage" et appuyez sur [◀] ou [▶] **10**.
- 4 Utilisez [▲, ▼] **10** pour sélectionner "Date et heure" et appuyez sur [ENTER] **10**.



- 5 Utilisez [▲, ▼] **10** pour sélectionner "Oui" du mode "Automatique" et appuyez sur [ENTER] **10**.  
 • Le réglage automatique de l'horloge commence.  
 • Dans le cas de conditions de réception défavorables, etc., la fonction de la correction automatique de l'heure peut ne pas fonctionner. Dans ce cas, l'indication "Automatique" se replace automatiquement sur "Non". Si les conditions de réception s'améliorent ensuite, il peut être d'activer cette fonction.



- L'écran suivant apparaît lorsque le réglage est terminé.

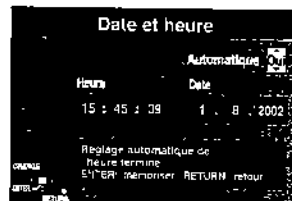

- 6 Appuyez sur [RETURN] **23**.

■ Pour arrêter le réglage automatique de l'horloge  
 Appuyez sur [RETURN] **23**.

#### Remarque

- Lorsque vous ouvrez l'écran Horloge et si l'onglet "Automatique" est réglé sur "Oui", ne le réglez pas sur "Non" ou la fonction de correction automatique de l'heure sera désactivée.
- Lorsque "Automatique" du menu réglage de l'Horloge est réglé sur "Oui", la fonction de correction automatique de l'heure contrôle et règle l'heure plusieurs fois par jour si nécessaire.
- Si "Automatique" est réglé sur "Oui" et "Power Save" est sur "Marche", la fonction de correction automatique de l'heure ne fonctionne pas si le lecteur enregistreur est mis hors tension. Cependant, dès qu'il est à nouveau sous tension, la fonction de la correction automatique de l'heure est activée et l'horloge est réglée correctement.
- Dans le cas d'une panne d'électricité, un système de back up maintient automatiquement le fonctionnement de l'horloge pendant environ 120 minutes.

## Réglages des canaux

### Préparatifs

- Réglez [DVD, TV] **15** sur "DVD".

### Sélectionner la syntonisation manuelle

- 1 Le lecteur enregistreur étant arrêté  
Appuyez sur [FUNCTIONS] **11** pour afficher la fenêtre FUNCTIONS.
- 2 Utilisez [▲, ▼, ◀, ▶] **10** pour sélectionner "SETUP" et appuyez sur [ENTER] **10**.  
• L'écran des réglages SETUP apparaît.
- 3 Utilisez [▲, ▼] **10** pour sélectionner l'onglet de "Régl. canaux" et appuyez sur [◀] ou [▶] **10**.
- 4 Utilisez [▲, ▼] **10** pour sélectionner "Manuel" et appuyez sur [ENTER] **10**.



- 5 Utilisez [▲, ▼] **10** pour sélectionner la chaîne de télévision que vous désirez syntoniser et appuyez sur [ENTER] **10**.  
• L'écran TUNING BOX apparaît.

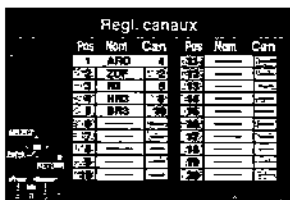

### Manipuler l'écran TUNING BOX (Boîte de syntonisation)

Utilisez [▲, ▼, ◀, ▶] **10** pour sélectionner le champ désiré et appuyez sur [ENTER] **10**.

#### Pos:

Pour changer l'ordre dans lequel les chaînes de télévision sont attribuées aux positions du programme.  
Appuyez sur les touches numériques **4** pour entrer le numéro de position du programme désiré.

#### Nom:

Pour entrer ou changer le nom d'une chaîne de télévision.  
Utilisez [▲, ▼, ◀, ▶] **10** pour entrer le nom de la chaîne et appuyez sur [ENTER] **10**.  
• Si la chaîne a besoin d'un espace blanc, sélectionnez le blanc entre [Z] et [\*].

#### Canal:

Pour entrer des chaînes de télévision nouvellement disponibles ou changer le numéro d'une chaîne déjà syntonisée.  
Appuyez sur les touches numériques **4** pour entrer le numéro de la chaîne de télévision désirée.  
• Attendre un peu pour que la chaîne de télévision se syntonise.

#### Reglage Fin:

Pour obtenir la meilleure condition de syntonisation.  
Utilisez [▲, ▼] **10** pour obtenir la meilleure condition de syntonisation possible.  
• Si vous ne désirez pas changer les conditions de syntonisation, utilisez [▶] **10** pour revenir aux conditions initiales [Auto].

#### Decodeur:

Pour prérégler des chaînes de télévision à paiement.  
Utilisez [▲, ▼] **10** pour sélectionner "Marche".  
• Si "Decodeur" est réglé sur "Arrêt", les chaînes normales de télévision sont préréglées.

#### Mono:

Pour sélectionner le type de son à enregistrer.  
Utilisez [▲, ▼] **10** pour sélectionner "Arrêt".  
• Sélectionner "Marche" si le son stéréo est déformé à cause de mauvaises conditions de réception, ou si vous voulez enregistrer le son normal (mono) pendant une émission stéréo, bilingue ou NICAM.

#### Program. TV: (Pour Europe Continentale)

Pour sélectionner le titre à partir du guide des programmes de télévision.  
Utilisez [▲, ▼] **10** pour sélectionner un nombre entre 100 et 699.

### 6 Appuyez sur [RETURN] **23**.

#### Ajouter, annuler et déplacer les chaînes

Utilisez cette fonction si:

- Les chaînes n'ont pas été réglées convenablement par la syntonisation automatique.
- Le réglage d'une chaîne n'a pas été effectué.
- La réception d'une chaîne est mauvaise et vous désirez l'annuler.

#### Préparatifs

- Réglez [DVD, TV] **15** sur "DVD".

- 1 Le lecteur enregistreur étant arrêté  
Appuyez sur [FUNCTIONS] **11** pour afficher la fenêtre FUNCTIONS.
- 2 Utilisez [▲, ▼, ◀, ▶] **10** pour sélectionner "SETUP" et appuyez sur [ENTER] **10**.  
• L'écran des réglages SETUP apparaît.
- 3 Utilisez [▲, ▼] **10** pour sélectionner l'onglet de "Régl. canaux" et appuyez sur [◀] ou [▶] **10**.
- 4 Utilisez [▲, ▼] **10** pour sélectionner "Manuel" et appuyez sur [ENTER] **10**.



- 5 Utilisez [▲, ▼, ◀, ▶] **10** pour sélectionner la chaîne de télévision désirée et utilisez les touches [A], [B], [C] (**29**, **26**, **33**) pour sélectionner "effacer", "Add" ou "déplacer".

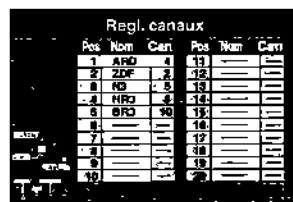

Suivez les opérations ci-dessous.

Pour effacer la position d'un programme "effacer":  
Appuyez sur [A] **29**.  
Pour insérer une position de programme vide, "Add":  
Appuyez sur [B] **26**.  
Pour déplacer une chaîne de télévision vers la position d'un autre programme "déplacer":  
Appuyez sur [C] **33**, et utilisez ensuite [▲, ▼] **10** pour sélectionner la position du nouveau programme dans laquelle vous voulez assigner la chaîne de télévision.

### 6 Appuyez sur [RETURN] **23**.

#### Remarque:

- Le réglage peut durer jusqu'à 3 minutes environ.
- Si le téléchargement d'un réglage de données a été effectué, seule l'indication "effacer" apparaît.

#### Suggestion:

- Si vous avez utilisé la syntonisation manuelle pour entrer les chaînes de télévision, l'indication [—] peut apparaître sous [Pos/Nom] sur l'afficheur lorsque vous programmez un enregistrement programmé ShowView (G-CODE).

Liste de réception des chaînes de télévision

Chaîne Indication	Chaîne de télévision	
	Allemagne/Italie	Autres Pays
2 – 12	*E2 – E12	E2 – E12
13 – 20	A – H (Italie seulement)	—
21 – 69	21 – 69	21 – 69
74 – 78	S01 – S05	S1 – S5
80 – 82	S1 – S3	M1 – M3
83 – 89	S4 – S10	M4 – M10
90 – 99	S11 – S20	U1 – U10
121 – 141 Hyper bande	**S21 – S41	S21 – S41

\* En Italie: H1...(11), H2...(12)

\*\* Uniquement pour trame de chaîne de 8 MHz

Pays	VHF	CATV	UHF
Australie	0 – 12	45 – 470 MHz	28 – 69
N.Z.	1 – 11	44 – 470 MHz	21 – 69

Réinitialisation Réglage Automatique, Télécharger

Vous pouvez utiliser les menus de réglages SETUP pour commencer le réglage automatique si la syntonisation automatique activée (page 17) n'y parvient pas pour une raison ou pour une autre.

Préparatifs

• Réglez [DVD, TV] **15** sur "DVD".

- 1 Le lecteur enregistreur étant arrêté Appuyez sur [FUNCTIONS] **11** pour afficher la fenêtre FUNCTIONS.
- 2 Utilisez [▲, ▼, ◀, ▶] **10** pour sélectionner "SETUP" et appuyez sur [ENTER] **10**.  
• L'écran des réglages SETUP apparaît.
- 3 Utilisez [▲, ▼] **10** pour sélectionner l'onglet de "Régl. canaux" et appuyez sur [◀] ou [▶] **10**.

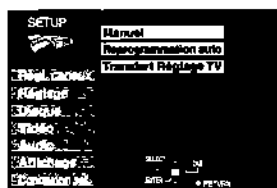

- 4 Utilisez [▲, ▼] **10** pour sélectionner "Reprogrammation auto" ou "Transfert Réglage TV".
- 5 Appuyez sur [ENTER] **10** pour préparer Auto Setup start, (départ automatique des réglages) ou téléchargez départ.  
• Appuyez à nouveau sur [ENTER] **10** pour commencer le réglage automatique ou le téléchargement.
- 6 Un message apparaît pour vous demander de confirmer l'opération.  
• Les écrans actuels dépendent du fonctionnement. Suivez les instructions sur l'écran.



## Réglage Economie d'énergie

### Préparatifs

- Réglez [DVD, TV] **15** sur "DVD".

- 1 Le lecteur enregistreur étant arrêté  
Appuyez sur [FUNCTIONS] **11** pour afficher la fenêtre FUNCTIONS.
- 2 Utilisez [▲, ▼, ◀, ▶] **10** pour sélectionner "SETUP" et appuyez sur [ENTER] **10**.  
• L'écran des réglages SETUP apparaît.
- 3 Utilisez [▲, ▼] **10** pour sélectionner l'onglet des "Réglage" et appuyez sur [◀] ou [▶] **10**.
- 4 Utilisez [▲, ▼] **10** pour sélectionner "Power Save" et appuyez sur [ENTER] **10**.

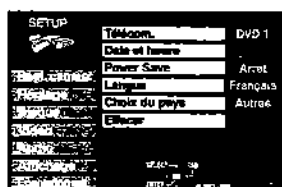

- 5 Utilisez [▲, ▼] **10** pour sélectionner "Marche" ou "Arrêt" et appuyez sur [ENTER] **10**.

#### • Marche:

La consommation d'énergie est très réduite lorsque l'appareil est hors tension.

#### • Arrêt:

la consommation d'énergie n'est pas réduite lorsque l'appareil est hors tension.



Reportez-vous à ce qui suit lorsque "Power Save" est réglé sur "Marche".

- "Luminosité de l' afficheur" est automatiquement réglé sur "Automatique".
- Pour mettre l'appareil sous tension, maintenez appuyée la touche [⏻/⏷] de l'unité principale. Il n'est pas possible de l'allumer au moyen de la télécommande.
- La fonction d'Economie d'Energie ne fonctionne pas en mode de veille d'enregistrement programmé. Après que tous les enregistrements programmés ont été effectués et que toutes les données programmées aient été effacées, l'unité passe en mode Economie d'Energie.
- Lorsque le lecteur est éteint, les émissions de télévision payantes ne peuvent pas être visionnées sur le téléviseur puisque le signal du décodeur raccordé n'est pas bouclé. Pour les visionner, fermez le lecteur.

- 6 Appuyez sur [RETURN] **23**.

## Réglages des langues

### Préparatifs

- Réglez [DVD, TV] **15** sur "DVD".

- 1 Le lecteur enregistreur étant arrêté  
Appuyez sur [FUNCTIONS] **11** pour afficher la fenêtre FUNCTIONS.
- 2 Utilisez [▲, ▼, ◀, ▶] **10** pour sélectionner "SETUP" et appuyez sur [ENTER] **10**.  
• L'écran des réglages SETUP apparaît.
- 3 Utilisez [▲, ▼] **10** pour sélectionner l'onglet des "Réglage" et appuyez sur [◀] ou [▶] **10**.
- 4 Utilisez [▲, ▼] **10** pour sélectionner "Langue" et appuyez sur [ENTER] **10**.



- 5 Utilisez [▲, ▼] **10** pour sélectionner la langue désirée et appuyez sur [ENTER] **10**.
- 6 Appuyez sur [RETURN] **23**.

## Réglages Pays

### Préparatifs

- Réglez [DVD, TV] **15** sur "DVD".

- 1 Le lecteur enregistreur étant arrêté  
Appuyez sur [FUNCTIONS] **11** pour afficher la fenêtre FUNCTIONS.
- 2 Utilisez [▲, ▼, ◀, ▶] **10** pour sélectionner "SETUP" et appuyez sur [ENTER] **10**.  
• L'écran des réglages SETUP apparaît.
- 3 Utilisez [▲, ▼] **10** pour sélectionner l'onglet des "Réglage" et appuyez sur [◀] ou [▶] **10**.
- 4 Utilisez [▲, ▼] **10** pour sélectionner "Choix du pays" et appuyez sur [ENTER] **10**.



- 5 Utilisez [▲, ▼] **10** pour sélectionner le pays désiré et appuyez sur [ENTER] **10**.
- 6 Appuyez sur [RETURN] **23**.

## Condition d'Envoi

Tous les réglages dans l'écran de configuration SETUP retournent aux réglages d'usine.

(sauf pour le niveau de protection parentale et le mot de passe)

### Préparatifs

- Réglez [DVD, TV] **15** sur "DVD".

- 1 Le lecteur enregistreur étant arrêté  
Appuyez sur [FUNCTIONS] **11** pour afficher la fenêtre FUNCTIONS.
- 2 Utilisez [▲, ▼, ◀, ▶] **10** pour sélectionner "SETUP" et appuyez sur [ENTER] **10**.  
• L'écran des réglages SETUP apparaît.
- 3 Utilisez [▲, ▼] **10** pour sélectionner l'onglet des "Réglage" et appuyez sur [◀] ou [▶] **10**.
- 4 Utilisez [▲, ▼] **10** pour sélectionner "Effacer" et appuyez sur [ENTER] **10**.



- 5 Utilisez [◀, ▶] **10** pour sélectionner "Oui" et appuyez sur [ENTER] **10**.
- 6 Utilisez [◀, ▶] **10** pour sélectionner "Oui" et appuyez sur [ENTER] **10**.

## Afficheurs d'état

### Changer les informations affichées

Les affichages apparaissent sur le téléviseur lorsque vous utilisez le lecteur enregistreur pour vous faire savoir que l'opération a été exécutée et dans quelle position se trouve le lecteur enregistreur.

#### Par la télécommande uniquement

##### Préparatifs

- Réglez [DVD, TV] **(15)** sur "DVD".

#### Appuyez sur [STATUS] **(28)** pour changer les informations affichées.

L'affichage change à chaque pression de la touche.

Parr exemple, HDD

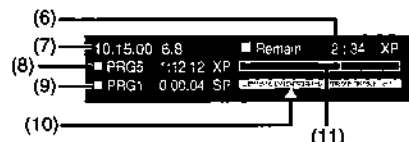
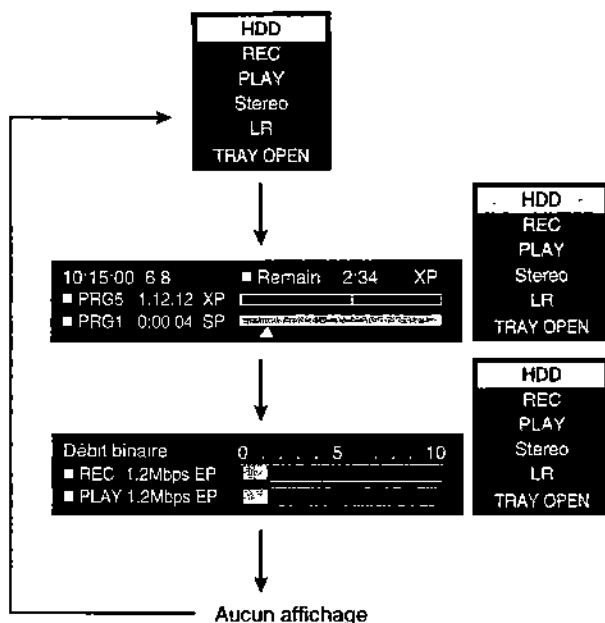

(6) Durée d'enregistrement disponible et mode d'enregistrement.

(ex: "2:34" indique 2 heures et 34 minutes)

(7) Le jour et l'heure courante

(8) L'heure d'enregistrement

- Affiche l'heure d'enregistrement, le mode d'enregistrement et un guide succinct de l'espace qui a été utilisé sur le disque pour l'enregistrement.

(9) Temps de lecture écoulé

(10) Position de lecture

(11) Quantité d'espace d'enregistrement utilisée **HDD**



(12) Débit binaire vidéo pendant l'enregistrement

(13) Débit binaire vidéo pendant la lecture

(14) Affichage du débit binaire

- Affiche en Mbps (Mégabit par seconde) pendant la lecture et l'enregistrement ou kbit (kilobits) en mode de pause.
- La méthode de calcul du débit binaire en mode d'enregistrement et en mode de lecture est différente et il peut donc y avoir des différences dans les figures affichées. (Les valeurs sont approximatives.)

#### Pour votre information

- Ces affichages peuvent ne pas être visualisés si "Messages à l'écran" du menu d'affichage est réglé sur "Arrêt" (page 75). S'il est réglé sur "Automatique", les affichages (1), (2), (3), (4) et (5) apparaissent pendant 5 secondes et puis disparaissent.

### Exemples d'affichages



(1) Unité sélectionnée actuellement (HDD/Affichage Indication Disque)

(2) Enregistrement en cours ou condition de lecture, chaîne en entrée

- Visualise la condition actuelle du lecteur enregistreur et la chaîne d'entrée.

**REC:** Enregistrement

**DV AUTO REC:** Enregistrement DV AUTO REC

**PAUSE:** Mode pause d'enregistrement

**PLAY:** Lecture

**||:** En attente

**▶▶:** Avance rapide (5 vitesses)

**◀◀:** Rembobinage (5 vitesses)

**▶:** Lecture au ralenti (5 vitesses)

**◀:** Lecture au ralenti en marche arrière (5 vitesses)

(3) Type Audio

- Visualise le type d'audio sélectionné.

**Stereo:** Réception d'une télédiffusion en stéréo

**M1/M2:** Réception de télédiffusions multiples

**M1:** Réception d'une télédiffusion monophonique NICAM

(4) Mode sonore

**LR, R, L:** Lorsque vous avez changé l'audio à partir de la touche [AUDIO] **(31)** de la télécommande

(5) Etat de l'autre unité actuellement non sélectionnée.

**Enregistrement HDD/Enregistrement DVD:**

l'unité d'enregistrement est indiquée

**TRAY OPEN/TRAY CLOSE (Tiroir Ouvert/Tiroir Fermé):**

Indication de l'état du tiroir du disque lorsque l'unité HDD est sélectionnée.

## Maintenance et Manipulation

### Maintenance

Nettoyez ce lecteur enregistreur au moyen d'un chiffon sec et doux.

- N'utilisez jamais d'alcool, de diluant pour peinture ou de benzine pour nettoyer le lecteur enregistreur.
- Avant d'utiliser un chiffon traité chimiquement, lisez attentivement sa notice d'utilisation.

La poussière et la saleté peuvent adhérer dans le temps aux lentilles de l'appareil et entraver ainsi l'enregistrement ou la lecture des disques. Utilisez le nettoyant conseillé (LF-K123LCA1) pour la lentille du DVD-RAM/PD tous les 1 à 4 mois en fonction de la fréquence d'utilisation et de l'environnement.

Lisez attentivement les instructions de nettoyage de la lentille.

- Le nettoyeur de lentille peut faire du bruit pendant l'utilisation mais ceci ne constitue pas un mauvais fonctionnement.
- "U11" apparaît sur le display de l'appareil lorsque le nettoyage est terminé.

Les pièces de précision de cet appareil peuvent facilement être endommagées particulièrement par la température, l'humidité et la poussière. Observez les points suivants pour vous assurer des années de plaisir avec votre lecteur enregistreur.

### Manipulation des disques

N'utilisez pas de disques de forme irrégulière comme ceux en forme de cœur.

(Cela peut endommager le lecteur enregistreur.)

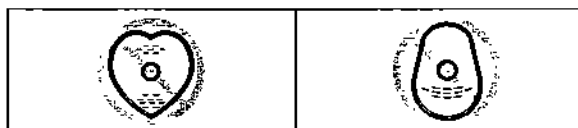

#### ■ Comment tenir un disque

Ne touchez pas avec les doigts la surface enregistrée.

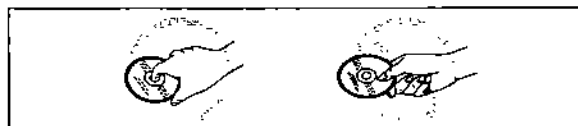

#### ■ S'il y a de la poussière ou de la condensation sur le disque

Si le disque est sale, passez un chiffon légèrement humide sur la surface du disque puis essuyez-le.

Si le disque passe d'un endroit frais à une pièce chauffée, il est possible que de la condensation se forme à la surface.

#### DVD-RAM et DVD-R

- Nettoyez puis essuyez au moyen du disque nettoyant DVD-RAM/PD, accessoire disponible en option, n° de référence LF-K200DCA1.
- N'utilisez pas de nettoyeurs ou chiffons pour CD pour nettoyer les DVD-RAM et DVD-R.
- N'utilisez jamais de chiffons ou nettoyeurs destinés aux CD, etc.

#### DVD Vidéo, CD vidéo et CD

Nettoyez-le au moyen d'un chiffon légèrement humide et essuyez-le.

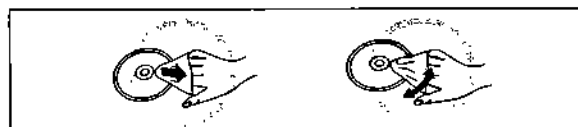

#### ■ Précautions d'emploi

- N'écrivez pas sur l'étiquette du disque avec un stylo à bille ou un autre instrument d'écriture.
- N'utilisez pas de bombes de produit nettoyant, benzine, diluant, liquides de protection antistatique ou autre solvant pour nettoyer les disques.
- N'apposez pas d'étiquettes ou d'autocollants sur les disques. (N'utilisez pas de disques montrant une partie collante exposée d'un ruban adhésif ou des restes d'autocollants.)
- N'utilisez pas de protecteurs ou de caches anti-rayures.
- Ne pas utiliser de disques imprimés par des imprimantes d'étiquettes disponibles sur le marché.
- Ne pas utiliser de disques voilés ou brisés.

#### ■ Ne pas mettre ou ranger les disques dans les endroits suivants

- Exposés aux rayons directs du soleil
- Humides ou poussiéreux
- Exposés directement à une bouche de chaleur ou un appareil de chauffage.

## Bitstream (train binaire)

Il s'agit de la forme comprimée des signaux numériques. Un décodeur restitue ces signaux dans des signaux surround et à canaux multiples 5,1.

## Canal (lorsqu'il se réfère au DVD)

Le son est partagé en canaux basés sur le modèle du son. Par exemple, canal 5,1

- Enceintes avant—1 canal de gauche et un canal de droite
- Centre de l'enceinte—1 canal
- Enceintes surround—1 canal de gauche et 1 canal de droite
- Subwoofer—1 canal ×0,1 (proportion de basse par rapport au son total de sortie)

Exemples indiqués sur l'afficheur d'état

3/2 .1 ch

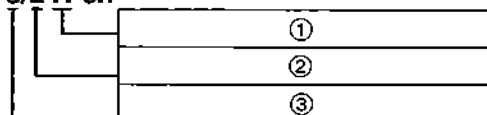

- (1) 1: Signal Subwoofer  
(non affiché s'il n'y a pas de signal subwoofer)
- (2) 0: Pas d'effet surround  
1: Surround monophonique  
2: Surround stéréophonique (gauche/droit)
- (3) 1: Centre  
2: Devant gauche + Devant droit  
3: Devant gauche + Devant droit + Centre

## Direct navigator (navigateur direct)

C'est une liste de programmes que vous avez enregistrée. Vous pouvez sélectionner les programmes à partir de la liste à visualiser. La liste montre aussi le jour et l'heure de l'enregistrement, le canal et les titres des programmes titrés. Le programme sélectionné est lu dans l'arrière-plan, rendant la sélection plus facile.

## Dolby Digital

Il s'agit d'un procédé de codage de signaux numériques mis au point par Dolby Laboratories. Ces signaux peuvent être des signaux audio stéréo (2 canaux) mais aussi des canaux audio 5,1 canaux. Grâce à ce procédé, une grande quantité d'informations audio peuvent être enregistrées sur un seul disque.

## Dolby Pro Logic

Un système surround dans lequel une plage audio 4 canaux est enregistrée sous forme de 2 canaux puis restituée sur 4 canaux à la lecture. Le canal surround est monophonique.

## DPOF (Digital Print Order Format) (Format Ordre Impression Numérique)

DPOF est le format d'impression standard pour les données d'image fixe. Il est utilisé dans le laboratoire photo pour imprimer les données des images fixes prises à l'aide d'une caméra numérique etc ou lorsque vous imprimez en utilisant une imprimante domestique.

## Unité disque

Dans le cas de cet appareil, cela renvoie au disque dur (HDD) et DVD. Ils effectuent la lecture et l'écriture de données. Sélectionnez-les en appuyant sur [HDD] **6** et [DVD] **6**.

## DTS Digital Surround

Ce système de surround est utilisé dans la plupart des salles de cinéma dans le monde. Il offre une bonne séparation des canaux rendant possible des effets sonores réalistes.

DTS Les pistes de son DTS sont produites par l'absorption de tous les canaux qui seront utilisés.

## Finaliser

Ce procédé permet aux DVD-R d'être lus par un équipement compatible.

## Image et trame

Les images sont des images fixes qui vont ensemble pour faire une image qui se déplace. Une image se compose de deux trames.



- Une image fixe est composée de deux trames alternées si bien que l'image peut apparaître floue mais la qualité d'ensemble est élevée.
- Une trame fixe n'est pas floue mais elle ne comporte que la moitié des informations d'une image fixe de sorte que la qualité d'image est inférieure.

## Disque dur (HDD)

Il s'agit d'un dispositif de mémorisation de quantités de données utilisé dans les ordinateurs etc. Un disque dont la surface a été traitée avec de liquide magnétique tourne et une tête magnétique s'approche pour effectuer la lecture et l'écriture d'un grand nombre de données à haute vitesse.

## JPEG (Joint Photographic Experts Group)

Il s'agit d'un système utilisé pour compresser/décompresser les images fixes en couleur.

Si vous sélectionnez JPEG comme système de mémorisation sur les caméras numériques etc., les données sont comprimées à 1/10 — 1/100 de leur taille d'origine. La qualité spéciale de ce standard est le fait qu'il y a une petite perte de la qualité de l'image par rapport au degré de compression.

## PCM (modulation par impulsions codées) linéaire

Il s'agit d'un type de signal qui a été numérisé sans compression. Les CD sont enregistrés en 44,1 kHz/16 bits PCM, tandis que les DVD utilisent une modulation PCM comprise entre 48 kHz/16 bits et 96 kHz /24 bits, permettant la reproduction d'une meilleure qualité du son.

Les signaux linéaires PCM sortant de la borne DIGITAL AUDIO OUT, OPTICAL sont en stéréo (2 canaux).

## NICAM (Système de diffusion NICAM)

Il s'agit d'un système de diffusion du son à 2 canaux qui dans la plupart des cas procure un son stéréo de haute qualité. Les stations peuvent également transmettre deux pistes sonores mono séparées sur ce système.

**Pan&Scan/Letterbox**

De manière générale, les DVD-Vidéo sont produits pour être visualisés sur un téléviseur grand écran à rapport d'image de 16:9.

De ce fait, vous pouvez visualiser la plupart des disques de ce rapport d'image sur un téléviseur grand écran.

Les images enregistrées avec ce rapport dépasseront de l'écran d'un téléviseur normal qui a un rapport d'image 4:3. Vous avez deux styles de choix "Pan&Scan" et "Letterbox", pour remédier à ce problème.

**Pan&Scan:** Les bords sont coupés pour que l'image remplisse l'écran.



**Letterbox:** Des bandes noires occultent le haut et le bas de l'image de telle sorte que l'image proprement dite apparaît dans le rapport 16:9.

**Commande de lecture (PBC)**

Il s'agit d'une méthode pour lire les CD vidéo. Vous pouvez sélectionner les parties à lire en utilisant les menus enregistrés sur le disque.

**Liste de lecture**

Il s'agit du regroupement des scènes: il vous permet de lire ces scènes les unes après les autres ou de sélectionner celles spécifiques pour les lire.

**Programme (PRG)**

La section entre le point où l'enregistrement est commencé et le point où il est arrêté.

**Fréquence d'échantillonnage**

Il s'agit du nombre d'échantillons de son prélevés par seconde durant la conversion en un signal numérique. Une haute fréquence d'échantillonnage procure un son proche de l'original lors de la lecture.

**Sortie S vidéo**

La couleur et les signaux de luminosité sont séparés avant d'être envoyés au téléviseur pour une plus grande clarté de l'image.

**Q Link (Lien Q) (Pour Europe Continentale)**

Cette fonction fonctionne uniquement si l'unité est raccordée au moyen d'un câble péritel 21 broches au téléviseur présentant le Q Link ou toute fonction similaire.

Q Link offre les fonctions suivantes:

- Téléchargement à partir du Téléviseur\***  
Lorsque vous raccordez l'unité à un téléviseur, les données de la liste des canaux sont automatiquement copiées du téléviseur à l'unité, et les chaînes de télévision sont assignées aux positions du programme de l'unité dans le même ordre que celles du téléviseur.
- Enregistrement TV Direct**  
En appuyant simplement sur [DIRECT TV REC] **17**, vous pouvez tout de suite enregistrer le programme que vous êtes en train de regarder à la télévision.
- TV/DVD Alimentation Auto On\***  
Même si le téléviseur et l'unité sont éteints (mode de veille), en appuyant sur **▶** **21**, [ShowView] ([G-Code]) **2** ou [PROG/CHECK] **13** le téléviseur et l'unité s'éteignent automatiquement.
- DVD Alimentation automatique désactivée\***  
Lorsque vous éteignez le téléviseur, l'unité aussi est éteinte. Cette fonction fonctionne cependant en mode d'arrêt. Cette fonction ne fonctionne pas pendant les opérations suivantes:  
Téléchargement Préréglé, Réglage Auto, Réglage Horloge Auto et Synchronisation Manuelle des Canaux.  
Cette fonction ne fonctionne pas aussi lorsque l'unité DVD est sélectionnée et un CD audio est dans le tiroir du disque.
- Affichage à l'écran\***  
Lorsque vous regardez un programme télévisé, les messages de l'unité suivants apparaissent sur l'écran du téléviseur pour vous informer de la condition de l'unité.

Message	Le message apparaît lorsque:
L'enreg. programmé a commencé	Un enregistrement programmé a à peine commencé.
Appuyer sur enreg. programmé	L'unité n'est pas réglée dans le mode timer en mode de veille 10 minutes avant que l'heure de début de l'enregistrement programmé (le message apparaît toutes les minutes pendant ces 10 minutes).
DVD est en cours enreg. programmé	[● REC] <b>16</b> ou [ShowView] ([G-Code]) <b>2</b> ont été appuyés pendant que l'unité est en mode d'enregistrement programmé.

\* En fonction du type de téléviseur, les messages ci-dessus peuvent ne pas apparaître correctement.

\* Les opérations marquées d'un astérisque sont uniquement disponibles si l'unité est raccordée à un téléviseur présentant le Q Link ou la fonction DATA LOGIC.

**Remarque**

Si "Power Save" est réglée sur "Marche", les fonctions Q Link ne fonctionnent pas lorsque l'unité est hors tension (mode de veille).

**VPS/PDC** (Pour l'Europe Continentale)

VPS (Vidéo Programme System)/

PDC (Programme Delivery Control)

VPS ou PDC est un système très pratique qui permet aux programmes télévisés que vous avez programmés pour l'enregistrement programmé seront précisément enregistrés du début à la fin, même si l'heure actuelle de diffusion diffère de celle du programme à cause des retards de programmes ou de leur durée. De même, si programme est interrompu et par exemple certaines informations particulières sont insérées, l'enregistrement sera aussi interrompu automatiquement et reprendra lorsque le programme se poursuivra.

En fonction des signaux envoyés des chaînes télévisées., le système VPS/PDC ne fonctionne plus correctement même lorsque "VPS/PDC" a été réglé sur "OUI".

Vérifiez avec les reporters de la télévision de votre zone pour les détails.

- Dans le cas d'enregistrement VPS/PDC, utilisez l'heure correcte (heure VPS/PDC) pour enregistrer les programmes télévisés.

Réglez "VPS/PDC" sur "NON" lorsque l'heure de l'enregistrement est incorrecte. (heure VPS/PDC).

L'enregistrement VPS/PDC n'est pas effectué lorsque l'heure (heure VPS/PDC) est incorrecte, même d'une minute. Pour trouver l'heure exacte (heure VPS/PDC time), consultez le Télétexte, un journal ou une revue ou autre.

- Si l'heure actuelle de la transmission d'un enregistrement programmé dépasse (en dépit du contrôle VPS/PDC), l'enregistrement qui commence en premier a toujours la priorité et l'enregistrement avec début reporté plus tard commencera uniquement après que le premier enregistrement programmé est terminé.

- Lorsque les signaux VPS/PDC se perdent parce que les signaux de la transmission sont faibles ou lorsque la chaîne de télévision ne transmet pas de signaux VPS/PDC réguliers, l'enregistrement programmé sera effectué en mode normal (sans VPS/PDC) même s'il était programmé pour VPS/PDC.

Dans ce cas, même si l'enregistrement programmé est effectué, peu importe ce qui a été programmé, il ne sera pas effacé à ce moment là mais à 4 heures du matin le sur-lendemain.

- Les heures de début des programmes programmés figurant dans les programmes des magazines de télé peuvent changer et être reportés à une date ultérieure. Réglez "VPS/PDC" sur "NON" lors de la programmation d'un programme dont l'heure de départ a été changée. Une attention particulière doit être prise avec la programmation SHOWVIEW (G-CODE) car "VPS/PDC" est automatiquement réglé sur "OUI" dans certains pays.

- Si un programme figurant dans un journal ou magazine de télé a deux numéros de SHOWVIEW (G-CODE), utilisez le numéro de SHOWVIEW (G-CODE) pour VPS/PDC si vous désirez poursuivre avec l'enregistrement VPS/PDC en utilisant la programmation SHOWVIEW (G-CODE).

- Les réglages erronés pour "VPS/PDC" diffèrent en fonction du pays concerné. Reportez-vous au tableau suivant.

	Programmation ShowView (G-CODE)	Changements de l'heure du début de la programmation ShowView (G-CODE)	Pas de programmation ShowView (G-CODE)
Belgique, Pays-Bas, Suède, Danemark, Finlande, Norvège	MARCHE	ARRET	ARRET
Allemagne, Suisse, Autriche	MARCHE	MARCHE	MARCHE
Italie, Espagne, Portugal, Autres Pays	ARRET	ARRET	ARRET

- Si la diffusion de la chaîne n'émet pas de signaux VPS/PDC, "—" apparaît dans le menu pour la programmation du timer sous "VPS/PDC".

- Dans certains cas, il se peut que le début de l'enregistrement ne soit pas enregistré correctement.

**Titre/Chapitre (DVD Vidéo)**

Les DVD-Vidéo sont divisés en sections de grande dimension, les titres et, en sections plus petites, les chapitres. Les numéros attribués à ces sections sont appelés numéros de titres et numéros de chapitres.

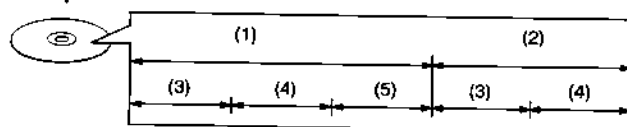
**Exemple**

- (1) Titre 1
- (2) Titre 2
- (3) Chapitre 1
- (4) Chapitre 2
- (5) Chapitre 3

**Plage**

C'est la plus petite division sur les DVD audio, CD et CD Vidéo et elle correspond généralement à un seul morceau de musique.

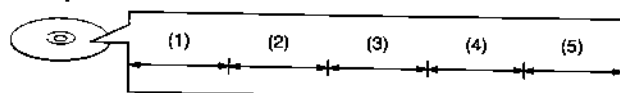
**Exemple**

- (1) Plage 1
- (2) Plage 2
- (3) Plage 3
- (4) Plage 4
- (5) Plage 5

## Diagnostic Auto

Les affichages du diagnostic auto apparaissent en cas de problème avec le lecteur enregistreur.

Les numéros de service du tableau apparaissent lorsqu'un problème surgit.

- Les numéros de service sont formés par un "U" suivi de deux chiffres.



Numéro de service

Numéro de service	Condition du lecteur enregistreur	Solutions
U11	Le disque est souillé ou rayé.	<ul style="list-style-type: none"> <li>• Suivez les instructions de "Maintenance et Manipulation" pour nettoyer le disque dans le cas où celui-ci est sale. (page 83)</li> <li>• Le disque ne peut pas être lu s'il est rayé et cet affichage ne disparaît pas.</li> </ul>
	Vous avez inséré un disque et le lecteur enregistreur ne peut pas le lire et sur lequel il ne peut pas enregistrer.	<ul style="list-style-type: none"> <li>• Insérer un disque que le lecteur enregistreur peut lire et sur lequel il peut enregistrer. (page 10)</li> </ul>
	Le nettoyeur de lentille du DVD-RAM/PD a terminé le nettoyage.	<ul style="list-style-type: none"> <li>• Sortez le nettoyeur de l'appareil.</li> </ul>
U14	Le lecteur enregistreur est chaud.	<ul style="list-style-type: none"> <li>• Pour des raisons de sécurité, le lecteur enregistreur passe automatiquement en mode de veille et vous ne pouvez pas le faire fonctionner. Attendez environ 30 minutes pour que le numéro de service disparaisse.</li> <li>• Installez le lecteur enregistreur dans un endroit bien ventilé.</li> <li>• Ne pas placer l'appareil dans un endroit fermé de façon que le côté du ventilateur et de la bouche de rafraîchissement ne soient pas couverts.</li> </ul>
U99	Le lecteur enregistreur ne fonctionne pas correctement.	<ul style="list-style-type: none"> <li>• Appuyez sur [⏻] pour mettre le lecteur enregistreur en mode de veille. Appuyez à nouveau sur [⏻] pour mettre le lecteur enregistreur sous tension.</li> </ul>
TELECOM MANDE DVD	Le code de la télécommande est erroné.	<ul style="list-style-type: none"> <li>• Changer le code de la télécommande. (page 77)</li> </ul>
RECUPERATION	Il s'est produit une panne de courant ou la prise d'alimentation CA était débranchée tandis que l'alimentation était sur ON.	<ul style="list-style-type: none"> <li>• L'appareil effectue le processus de récupération. Vous ne pouvez pas utiliser l'unité pendant que cela reste sur l'écran. Attendre jusqu'à ce que le message disparaisse.</li> </ul>

## Affichages des erreurs

Messages d'erreur	Causes et solutions
Pas de disque.	<ul style="list-style-type: none"> <li>• Vous n'avez pas inséré de disque. Insérez un disque de manière à ce que le lecteur enregistreur puisse le lire. (page 18)</li> <li>• Le disque est à l'envers. S'il s'agit d'un disque à une face, placez-le avec l'étiquette sur le dessus. (page 18)</li> </ul>
Ce disque n'est pas enregistrable. Enregistrement impossible.	<ul style="list-style-type: none"> <li>• Le lecteur enregistreur ne peut pas enregistrer sur le disque que vous avez inséré. Le lecteur enregistreur ne peut pas enregistrer sur les DVD-R, DVD Vidéo, CD, ou CD vidéo qui ont été finalisés. Insérez un DVD-RAM ou un DVD-R non finalisé (page 10)</li> <li>• Le disque est rayé. Utilisez un autre disque.</li> <li>• Le disque est souillé. Nettoyez le disque comme décrit dans ce mode d'emploi. (page 83)</li> </ul>
Ce disque n'est pas formaté correctement. Formater avec DISC INFORMATION.	<ul style="list-style-type: none"> <li>• Vous avez inséré un DVD-RAM non formaté. Formatez le disque avec ce lecteur enregistreur. (page 41)</li> </ul>
Vérifier la protection d'enregistrement. Enregistrement impossible.	<ul style="list-style-type: none"> <li>• L'onglet de protection contre l'écriture de la cartouche est placé sur "PROTECT". Utilisez un stylo à bille ou un quelconque objet similaire pour débloquer la protection contre l'écriture.</li> </ul>

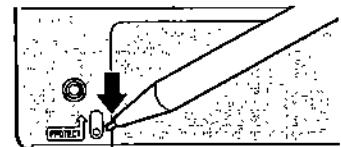

<p><b>Lecture du prog. Impossible.</b>  <b>Système télé. différent.</b>  <b>Pour reproduire le programme enregistré, changez du TV System par le SETUP.</b></p>	<ul style="list-style-type: none"> <li>● Vous avez essayé de lire un programme enregistré en utilisant un système de codage différent du système TV actuellement sélectionné sur l'appareil.  → Modifiez le réglage du système TV sur cet appareil en fonction de (page 75).</li> </ul>
<p><b>Ne peut pas editer avec enregistrement.</b></p>	<ul style="list-style-type: none"> <li>● Vous avez essayé d'effacer un programme pendant que vous êtes en train d'enregistrer et de lire simultanément. (page 29).  Il n'est pas possible d'effacer un programme qui est en cours d'enregistrement.  → Arrêter l'enregistrement.</li> </ul>
<p><b>Le contenu de ce disque est protégé.</b></p>	<ul style="list-style-type: none"> <li>● Le programme est protégé contre l'écriture.  Libérez la protection au moyen du navigateur direct. (page 45)</li> <li>● Le disque est protégé contre l'écriture.  Débloquez la protection à l'aide du sous-menu protection du disque DISC INFORMATION. (page 40)</li> </ul>
<p><b>Ne peut pas finir l'enregistrement complètement.</b></p>	<ul style="list-style-type: none"> <li>● Le programme a été protégé contre la copie.</li> <li>● Aucun espace restant sur HDD, DVD-RAM ou DVD-R.</li> <li>● La connexion du dispositif externe (équipement DV etc) a été perdue pendant l'enregistrement.</li> <li>● L'enregistrement n'a pas été mené à bonne fin pour d'autres raisons.</li> </ul>
<p><b>Vérifier le numéro.</b></p>	<ul style="list-style-type: none"> <li>● La chaîne d'information télé n'était pas automatiquement réglée au cours du téléchargement pré-établi ou du réglage automatique à cause des conditions de réception défavorables.  → Corriger l'information de la chaîne de télévision. (page 32)</li> </ul>
<p><b>Enregistrement impossible.</b>  <b>Disque plein.</b></p>	<ul style="list-style-type: none"> <li>● Aucun espace restant sur HDD, DVD-RAM ou DVD-R.  → Créer d'espace en effaçant des programmes non désirés. <b>[HDD]</b> <b>[RAM]</b> (pages 19 et 44)  → Utiliser un nouveau disque. <b>[RAM]</b> <b>[DVD-R]</b>  → Effacez les fichiers non désirés (images JPEG)</li> </ul>
<p><b>La copie a été annulée. Limite dépassée.</b></p>	<ul style="list-style-type: none"> <li>● Vous pouvez enregistrer jusqu'à 300 dossiers et 3000 fichiers (images JPEG) en utilisant cet appareil.  → Créer d'espace en effaçant des images JPEG non désirés. (page 63)</li> <li>● Il n'y a pas d'espace restant.  → Effacez les fichiers non désirés (images JPEG)</li> </ul>
<p><b>Ce disque ne doit pas être lu dans votre région</b></p>	<ul style="list-style-type: none"> <li>● Vous avez essayé de lire un disque ayant un numéro de code régional qui ne correspond pas au code régional du lecteur enregistreur. Ce lecteur enregistreur peut uniquement lire les disques ayant les codes de zone compatibles. (page 10)</li> </ul>
<p><b>Votre sélection excède la cote limite.</b>  <b>Changer la cote limite en lecture?</b></p>	<ul style="list-style-type: none"> <li>● Un niveau de protection parentale a été réglé pour le DVD-Vidéo avec cet appareil.  Déverrouillez momentanément le lecteur enregistreur au moyen de "Restriction par classe" (Protection parentale) à partir du menu du disque. (page 76)</li> </ul>
<p><b>Repiquage impossible.</b>  <b>Disque non inscriptible.</b></p>	<ul style="list-style-type: none"> <li>● disque à doublage non autorisé dans le tiroir.  → Il n'est pas possible de doubler.</li> </ul>
<p><b>Lecture carte impossible</b></p>	<ul style="list-style-type: none"> <li>● La carte PC n'est pas insérée. Si ce message est affiché malgré l'insertion d'une carte PC valable, mettez l'appareil hors tension et insérez à nouveau la carte PC.</li> <li>● Le format de la carte PC ne correspond pas.</li> <li>● La carte PC n'est pas compatible.</li> </ul>
<p><b>Vérifiez languette de protection.</b></p>	<ul style="list-style-type: none"> <li>● La carte PC est actuellement protégée.  → Débloquez la protection d'écriture. (page 12)</li> </ul>



## Guide de dépannage

Avant de faire appel à un réparateur, recherchez la cause possible du problème que présente l'appareil. En cas de doute sur certains points de vérification ou si les solutions indiquées dans ce tableau ne résolvent pas le problème.

### Alimentation

<p><b>Pas d'alimentation</b></p> <p>L'appareil est allumé mais ne fonctionne pas.</p>	<ul style="list-style-type: none"> <li>• Insérez le cordon d'alimentation secteur à fond dans la prise secteur mural.</li> <li>• L'appareil s'est réchauffé ("U14" apparaît sur l'affichage). Attendez que "U14" disparaisse.</li> <li>• L'unité d'enregistrement ou de lecture n'a pas été sélectionnée.</li> <li>• Un des dispositifs de sécurité de l'appareil s'est peut être activé. Réinitialisez l'appareil comme suit:             <ol style="list-style-type: none"> <li>(1) Appuyez sur [⏻/⏪] pour commuter le lecteur enregistreur en mode de veille. Si le lecteur enregistreur ne passe pas en mode de veille, maintenez enfoncée la touche [⏻/⏪] pendant environ 10 secondes. L'appareil passe forcément en mode de veille. Alternativement, débranchez le cordon d'alimentation secteur, attendez une minute et puis rebranchez-le.</li> <li>(2) Appuyez sur [⏻/⏪] pour mettre le lecteur enregistreur en marche.</li> </ol> </li> </ul>
<p>L'appareil passe automatiquement en mode de veille.</p>	<ul style="list-style-type: none"> <li>• Un des dispositifs de sécurité de l'appareil s'est peut être activé. Appuyez sur [⏻/⏪] pour mettre le lecteur enregistreur en marche.</li> </ul>

### Image

<p><b>Pas d'image.</b></p>	<ul style="list-style-type: none"> <li>• Vérifiez que le réglage d'entrée vidéo (par ex. AV1) du téléviseur soit correct. (pages 14 et 16)</li> <li>• Lorsque vous utilisez cet appareil pour la première fois, aucun donné n'est enregistré sur le HDD. Vous devez enregistrer un programme etc sur le HDD avant de pouvoir jouir de la lecture.</li> </ul>
<p>La réception du téléviseur empire après avoir raccordé le lecteur enregistreur.</p>	<ul style="list-style-type: none"> <li>• Ceci peut se produire parce que les signaux sont divisés entre le lecteur enregistreur et le téléviseur. Le problème peut être résolu en utilisant un signal booster, disponible auprès des fournisseurs d'appareils audio-visuels. Consultez votre revendeur si la réception ne s'améliore pas.</li> <li>• En raison des caractéristiques relatives du HDD, l'image peut parfois être dérangée. Il est normal.</li> </ul>
<p>Le format de l'écran est erroné.</p>	<ul style="list-style-type: none"> <li>• Vérifiez les réglages sur le téléviseur.</li> <li>• Vérifiez les réglages du "Aspect TV", "DVD-Video mode 4:3" ou "DVD-RAM mode 4:3" dans le menu de connexion. (pages 17 et 75)</li> </ul>
<p>L'image vacille.</p>	<ul style="list-style-type: none"> <li>• Réglez la portée verticale du téléviseur. Consultez le mode d'emploi de votre téléviseur ou consultez votre revendeur.</li> </ul>
<p>Les messages sur écran n'apparaissent pas.</p>	<ul style="list-style-type: none"> <li>• Allez sur l'affichage des menus SETUP et sélectionnez "Automatique" pour "Affichage à l'écran" (messages à l'écran). (page 75) Appuyez sur [STATUS] <b>28</b> pour visualiser les messages à l'écran de manière constante.</li> </ul>
<p>L'arrière fond de couleur grise n'apparaît pas.</p>	<ul style="list-style-type: none"> <li>• Allez sur Display dans les menus SETUP et sélectionnez "Marche" pour "Arrière plan gris" (arrière-fond gris). (page 75)</li> </ul>

### Son

<p><b>Pas de son.</b> Volume faible. Son déformé.</p>	<ul style="list-style-type: none"> <li>• Vérifiez les raccordements. (pages 14 et 16)</li> <li>• Vérifiez le mode d'entrée de l'amplificateur si vous en avez raccordé un. (pages 68, 69 et 76)</li> <li>• Coupez le surround évolué s'il entraîne des distorsions. (page 57)</li> </ul>
<p>Impossible d'entendre le type de son désiré.</p>	<ul style="list-style-type: none"> <li>• Appuyez sur [AUDIO] <b>31</b> à partir de la télécommande pour sélectionner le type de son désiré. (page 22)</li> <li><b>DVD-R</b></li> <li>• Allez sur Audio des menus SETUP et choisissez le réglage qui convient pour "Sélection Audio bilingue". (page 74)</li> </ul>
<p>Ne peut pas commuter l'audio pendant les télédiffusions en stéréo ou NICAM.</p>	<ul style="list-style-type: none"> <li>• Vous avez utilisé un raccordement numérique. Raccordez aux autres équipements au moyen de câbles audio (raccordement analogique). (pages 16 et 69)</li> <li>• Vous ne pouvez pas changer le type d'audio lorsque vous utilisez DVD-R.</li> </ul>

### Affichages

<p>L'affichage est sombre.</p>	<ul style="list-style-type: none"> <li>• Allez sur l'affichage des menus SETUP et changez la luminosité de l'afficheur au moyen de "Luminosité de l'afficheur". (page 75)</li> </ul>
<p>"0:00" clignote sur l'afficheur du lecteur enregistreur.</p>	<ul style="list-style-type: none"> <li>• L'horloge n'est pas réglée. Allez sur les "Réglage" des menus SETUP et réglez l'horloge au moyen de "Date et heure". (page 78)</li> </ul>
<p>"U11" apparaît sur l'afficheur de l'appareil après avoir utilisé le nettoyeur de lentille.</p>	<ul style="list-style-type: none"> <li>• Sortez le nettoyeur de l'appareil.</li> </ul>

Lecture

<p>La lecture ne démarre pas même en appuyant sur <b>[▶]</b> <b>(21)</b>. La lecture démarre puis s'arrête aussitôt. "U11", "NO DISC", ou "Lecture impossible" apparaît sur l'afficheur du lecteur enregistreur. Pas de réponse à la pression des touches.</p>	<ul style="list-style-type: none"> <li>• Insérez correctement le disque avec l'étiquette placée au-dessus. (page 18)</li> <li>• Ce lecteur ne peut pas lire des disques autres que DVD-RAM, DVD-R, DVD-Vidéo, CD Vidéo, et CD. (page 10)</li> <li>• Le disque est sale. Nettoyez-le. (page 83)</li> <li>• Le disque peut être rayé. (page 83)</li> <li>• Vous avez inséré un DVD-RAM ou DVD-R vierge.</li> </ul> <ul style="list-style-type: none"> <li>• Si "O" apparaît sur le téléviseur, l'opération n'est pas autorisée par le lecteur enregistreur ou par le disque.</li> <li>• Si le lecteur enregistreur ne fonctionne pas du tout, appuyez sur <b>[□, TIMER]</b> <b>(12)</b> pour commuter l'appareil en mode de veille puis appuyez à nouveau sur <b>[□, TIMER]</b> <b>(12)</b> pour allumer le lecteur enregistreur. Il est possible que le lecteur ne fonctionne correctement car il peut avoir été affecté par la foudre, l'électricité statique ou par un quelconque autre facteur externe.</li> <li>• La fonction verrouillage de la protection parentale est activée. (page 68)</li> </ul>
<p>Un titre ou un chapitre ne sont pas lus lorsqu'on les sélectionne. Image déformée pendant la recherche.</p>	<ul style="list-style-type: none"> <li>• Certains titres et chapitres sur DVD-Vidéo ne sont pas lus après avoir changé le niveau de la protection parentale. (page 76)</li> <li>• Une légère déformation est normale.</li> </ul>
<p>Une piste de son et des sous-titres peuvent être sélectionnés alternativement. La langue de la piste de son et des sous-titres n'est pas celle sélectionnée au moyen des menus de configuration (SETUP).</p>	<ul style="list-style-type: none"> <li>• Les langues ne sont pas enregistrées sur le disque.</li> <li>• Vous devez peut-être utiliser les menus du disque pour sélectionner les langues.</li> <li>• La langue n'est pas enregistrée sur le disque. (page 73)</li> </ul>
<p>Absence de sous-titres. Impossible de changer l'angle.</p>	<ul style="list-style-type: none"> <li>• Les sous-titres ne sont pas enregistrés sur le disque.</li> <li>• Activer les sous-titres. (page 55)</li> <li>• Cette fonction dépend de la disponibilité du logiciel. Même si un disque comporte plusieurs angles de vue, ces angles peuvent n'avoir été enregistrés que pour des scènes spécifiques ("E") apparaît sur l'afficheur).</li> </ul>
<p>Vous avez oublié votre mot de passe de protection parentale.</p>	<ul style="list-style-type: none"> <li>• Rétablissez les réglages de l'appareil aux valeurs préréglées (en usine). Avec le tiroir ouvert, appuyez en même temps sur la touche <b>[◀◀/▶▶]</b> <b>(50)</b> de l'appareil principal pendant au moins 5 secondes.</li> </ul>

Télécommande

<p>La télécommande ne fonctionne pas.</p>	<ul style="list-style-type: none"> <li>• Le lecteur enregistreur n'est pas en mode de veille pour l'enregistrement. ("□" est allumé sur l'afficheur du lecteur enregistreur). (page 32)</li> <li>• <b>[DVD, TV]</b> <b>(15)</b> n'est pas réglé sur "DVD". Réglez sur "DVD" lorsque vous utilisez ce lecteur enregistreur. (page 8)</li> <li>• Le code de la télécommande est erroné. Entrez le code correct. (page 77)</li> <li>• Les piles sont épuisées. Les remplacer par des piles neuves. (page 8)</li> <li>• Orientez la télécommande vers le capteur du lecteur enregistreur principal. (page 8)</li> <li>• Retirez les obstacles entre la télécommande et le lecteur enregistreur principal.</li> <li>• La fonction verrouillage de la protection parentale est activée. (page 68)</li> </ul>
<p>Fonctionnement du téléviseur impossible.</p>	<ul style="list-style-type: none"> <li>• Le code de la télécommande est erroné. Entrez le code correct. Certains téléviseurs ne fonctionnent pas même si vous changez le code. (page 9)</li> <li>• <b>[DVD, TV]</b> <b>(15)</b> n'est pas réglé sur "TV". Réglez sur "TV" lorsque vous utilisez le téléviseur. (page 9)</li> </ul>

**Enregistrement et enregistrement programmé**

<p><b>Enregistrement impossible.</b></p>	<ul style="list-style-type: none"> <li>• Vous n'avez pas inséré de disque ou celui que vous avez introduit n'est pas un disque sur lequel on peut enregistrer. Insérez un disque sur lequel le lecteur enregistreur peut enregistrer. (page 10)</li> <li>• Le disque n'est pas formaté. Formatez le disque de manière à ce que le lecteur enregistreur puisse enregistrer dessus. (page 41)</li> <li>• L'onglet de protection contre l'écriture de la cartouche (page 87) est placé sur "PROTECT". Utilisez un stylo à bille ou un quelconque objet similaire pour débloquer la protection contre l'écriture.</li> <li>• L'enregistrement n'est pas possible à moins que vous ne régliez "Protection du disque" du "DISC INFORMATION" sur "Arrêt". (page 40)</li> <li>• HDD ou le disque est plein ou presque plein. Effacez les programmes dont vous n'avez pas besoin ou utilisez un autre disque. (page 44)</li> <li>• Le matériel que vous essayez d'enregistrer est protégé contre la copie.</li> <li>• Vous avez essayé d'enregistrer sur un DVD-R qui a été déjà finalisé.</li> </ul>
<p><b>La programmation ShowView (G-code) ne fonctionne pas correctement.</b></p>	<ul style="list-style-type: none"> <li>• L'heure indiquée par l'horloge est erronée. Allez sur les "Réglage" des menus de configuration SETUP et corrigez l'horloge au moyen de "Date et heure". (page 78)</li> </ul>
<p><b>L'enregistrement programmé ne fonctionne pas correctement.</b></p>	<ul style="list-style-type: none"> <li>• La programmation du timer est incorrecte. Effectuez les corrections au programme et les contrôler quand vous avez terminé. (pages 33 et 34)</li> <li>• Le lecteur enregistreur n'est pas en mode de veille pour l'enregistrement programmé. ("□" n'est pas allumé sur l'afficheur du lecteur enregistreur.)</li> <li>• Différents programmes de timer se chevauchent. (page 36)</li> <li>• L'heure indiquée par l'horloge est erronée. Allez sur les "Réglage" des menus de configuration SETUP et corrigez l'horloge au moyen de "Date et heure". (page 78)</li> <li>• L'enregistrement programmé n'est pas activé pendant le formatage, doublage, édition d'images JPEG et d'autres opérations qui, pour leur nature, ne sont pas souhaitable à cause l'interruption dont elles ont besoin pour être effectuées.</li> </ul>
<p><b>Le lecteur enregistreur passe en mode de veille tout en faisant un enregistrement programmé.</b></p>	<ul style="list-style-type: none"> <li>• Le lecteur enregistreur passe en mode de veille tout en faisant un enregistrement programmé si le disque n'a plus d'espace. Utilisez un disque qui a suffisamment d'espace pour enregistrer le programme.</li> </ul>
<p><b>Le programme du timer perdure même lorsque l'enregistrement est terminé.</b></p>	<ul style="list-style-type: none"> <li>• Le programme perdure si vous sélectionnez "Daily" (Quotidien) ou "Weekly" (hebdomadaire) (pages 33 et 34)</li> </ul>
<p><b>Le temps d'enregistrement disponible n'augmente pas même après avoir annuler tous les enregistrements du disque.</b></p>	<ul style="list-style-type: none"> <li>• Le temps d'enregistrement disponible n'augmente pas si vous effacez les données inscrites dans le disque à l'aide de l'unité de disque DVD-RAM d'un ordinateur. Formatez le disque si cela s'avère nécessaire. (page 41)</li> </ul>
<p><b>Une partie du programme enregistré ou tout le programme a été perdu.</b></p>	<ul style="list-style-type: none"> <li>• Si il y a des défauts d'alimentation ou la prise est débranché de la prise d'alimentation CA pendant l'enregistrement ou le montage, le programme peut être perdu ou le disque peut devenir inutilisable. → Nous ne pouvons donner aucune garantie à propos des programmes ou des disques perdus. Vous devrez formater (pour HDD, DVD-RAM) ou utiliser un nouveau disque.</li> </ul>

**Images JPEG**

<p><b>Les contenus de la carte PC ne peuvent pas être lus.</b></p>	<ul style="list-style-type: none"> <li>• Le format de la carte PC n'est pas compatible avec cette unité. → Formater en utilisant FAT 12 ou FAT 16 avec d'autres équipements ou formater la carte PC avec cette unité.</li> <li>• L'unité a essayé d'afficher les fichiers d'images JPEG qui était dans un niveau de dossier qui n'est pas valable.</li> <li>• Le fichier d'image fixe n'est pas JPEG. → Cette unité affiche images JPEG en accord avec le standard DCF.</li> <li>• Eteindre et ensuite allumez l'unité à nouveau.</li> </ul>
<p><b>La protection de copie, effacement et réglage dure beaucoup de temps.</b></p>	<ul style="list-style-type: none"> <li>• Lorsque il y a beaucoup de fichiers ou dossiers, cela dure parfois quelques heures.</li> <li>• Lorsque on répète le doublage ou l'effacement, cela dure parfois beaucoup de temps. Formater le disque ou la carte PC.</li> </ul>
<p><b>Il n'est pas possible de ouvrir ou fermer le tiroir.</b></p>	<ul style="list-style-type: none"> <li>• Il n'est pas possible d'ouvrir ou fermer le tiroir pendant la lecture d'images JPEG et l'écran d'édition sont affichés. Appuyer sur [RETURN] (23) pendant quelques instants pour effacer l'écran.</li> </ul>
<p><b>La carte PC ne peut pas être retirée.</b></p>	<ul style="list-style-type: none"> <li>• S'assurer que la carte PC est bien insérée dans son logement avant d'essayer de la retirer.</li> </ul>
<p><b>L'enregistrement programmé commence au milieu du montage d'une image JPEG.</b></p>	<ul style="list-style-type: none"> <li>• Si on arrive au moment programmé pour l'enregistrement programmé, l'enregistrement peut commencer même si vous êtes en train d'éditer.</li> </ul>

Les disques font du bruit lorsqu'ils tournent. Il ne s'agit pas là d'un mauvais fonctionnement.

# Spécifications

**Puissance d'alimentation:** CA 220-240 V, 50 Hz  
**Consommation d'énergie:** 39 W (Environ 2 W (Mode Economie d'Energie))

**Système d'enregistrement:** Standard d'enregistrement vidéo DVD (DVD-RAM), Standard DVD vidéo (DVD-R)

**Capacité du disque dur:** 40 Go  
**Disques enregistrables:** 12cm 4,7Go DVD-RAM  
 12cm 9,4 Go DVD-RAM  
 8cm 2,8 Go DVD-RAM  
 12cm 4,7Go DVD-R (pour Version Générale 2,0)

**temps d'enregistrement:** **En utilisant l'unité HDD:**  
 Maximum 52 heures  
 (Maximum 6 heures en cas de enregistrement continu)  
 XP: Environ 8,5 heure SP: Environ 17 heures  
 LP: Environ 34 heures EP: Environ 52 heures  
**En utilisant le lecteur DVD:**  
 Maximum 6 heures (avec disque de 4,7 GB)  
 XP: Environ 1 heure SP: Environ 2 heures  
 LP: Environ 4 heures EP: Environ 6 heures

**Disques pouvant être lus:** 12cm 4,7Go DVD-RAM  
 12cm 9,4 Go DVD-RAM  
 8cm 2,8 Go DVD-RAM  
 12cm 4,7Go DVD-R (pour Version Générale 2,0)  
 DVD Vidéo  
 CD Audio (CD-DA)  
 CD Vidéo  
 CD-R/RW (CD-DA, CD Vidéo disques formatés)

## Audio

**Système d'enregistrement:** Dolby Digital 2ch  
 PCM LINEAIRE (pour mode XP seulement, sélectionnable)

**Audio In:** AV1/AV2 (21 broches) AV3/AV4 (fiche à broches)

**Niveau d'entrée:** Standard: 0,5 Vrms  
 Pleine échelle: 2 Vrms at 1 kHz

**Entrée Impédance:** plus de 10 kohm  
**Audio Out:** AV1/AV2 (21 broches) Audio Out (fiches à broches)

**Niveau de sortie:** Standard: 0,5 Vrms  
 Pleine échelle: 2 Vrms at 1 kHz

**Sortie Impédance:** moins d'1 kohm  
**Sortie Audio Numérique:** Borne optique (PCM, Dolby Digital, DTS, MPEG)

## Système de télévision

**Système Tuner:** PAL B/G/H 75 ohms

**Couverture des canaux:** **Pour l'Europe Continentale**  
 VHF: CH E2-E12, A-H2 (Italie)  
 UHF: CH 21-69  
 CATV: CH S01-S05(S1-S3)  
 S1-S20(M1-U10)  
 S21-S41  
 [8MHz, RASTER]

**Pour l'Australie**

VHF: CH E0-E12  
 UHF: CH 28-69  
 CATV: 45MHz-470MHz

**Pour la Nouvelle-Zélande**

VHF: CH E1-E11  
 UHF: CH 21-69  
 CATV: 44MHz-470MHz

**Sortie convertisseur RF:** Non prévue

## Vidéo

**Système Vidéo:** Signal couleur PAL, 625 lignes, 50 champs  
 Signal couleur NTSC, 525 lignes, 60 champs

**Système d'enregistrement:** MPEG2 (Hybride VBR)

**Vidéo In:** AV1/AV2 (21 broches), AV3/AV4 (fiche à broches)  
 1Vp-p 75 ohms, terminé

**S-Vidéo In:** AV2(21 broches), AV3/AV4(Borne S)  
 1Vp-p 75 ohms, terminé

**RGB In:** AV2 (21 broches) 0,7Vp-p (PAL)  
 75 ohms, terminé

**Vidéo Out:** AV1/AV2 (21 broches), Vidéo Out (fiche à broches)  
 1Vp-p 75 ohms, terminé

**S-Vidéo Out:** AV1(21 broches), S-Vidéo Out (Borne S)  
 1Vp-p 75 ohms, terminé

**RGB Out:** AV1(21 broches) 0,7Vp-p (PAL)  
 75 ohms, terminé

**DV-Entrée:** 4 broches

**Logement de la carte PC:** Carte PC, type II  
**Média Compatible:** Un adaptateur de carte PC se conformant à la carte PC standard  
 Adaptateur de Carte PC (SD memory Card, MultiMediaCard, Compact Flash, Smart Media, Memory Stick)

**Format:** FAT12 ou FAT16  
**Format Image:** JPEG se conformant au DCF (Design rule for Camera File system)

**Nombre de pixels:** 320 x 240 à 6144 x 4096 (sous-échantillonnage; 4:2:2 ou 4:2:0)

**Temps de désembuage:** Environ 7 sec. (2 M pixels)

**Dimensions (L)x(H)x(P):** Environ 430x79x306 mm

**Poids:** Environ 4,5 kg

**Température de fonctionnement:** 5 °C-40 °C

**Taux d'humidité pendant le fonctionnement:** 10 %-80 % RH (pas de condensation)

## Spécifications LASER

**Produit Classe 1 LASER**

**Longueur d'onde:** 775-815nm, 655-666nm

**Puissance laser:** Aucune radiation dangereuse n'est émise avec la protection de sécurité

## NORSK

**Pickup:** Bølgelengde: 655-666 nm/775-815 nm

Laser-styrke: Ingen farlig stråling sendes ut

KLASSE 3a/KLASS 2

## Remarque

Le poids et les dimensions indiquées sont approximatives.  
 Les spécifications sont sujettes à des modifications sans préavis.

Ce produit utilise une technologie de protection des droits d'auteur couverte par des revendications de méthode de certains brevets américains et par d'autres droits de propriété intellectuelle. L'utilisation de cette technologie de protection des droits d'auteur doit être autorisée par Macrovision Corporation et elle n'est destinée qu'à un usage privé ou autre consommation limitée sauf autorisation contraire de Macrovision Corporation. L'analyse par rétrotechnique et le désossage de cette technologie sont interdits.

# Index

<b>A</b>		
Audio .....	22	
<b>C</b>		
CREATE PLAY LIST (CREER UNE LISTE DE LECTURE) .....	49	
<b>D</b>		
DIRECT NAVIGATOR (NAVIGATEUR DIRECT) .....	43	
Disque .....	10, 18, 25, 83	
Disque Dur (HDD) .....	7	
Dolby Digital .....	11, 68, 76, 84	
Doublage .....	58	
DPOF .....	65	
DTS .....	11, 68, 76, 84	
DV AUTO REC .....	67	
Défilement de l'heure .....	21, 30	
<b>E</b>		
Economie d'énergie .....	17, 81	
Effectuer des enregistrements programmés .....	32	
Enregistrement .....	25, 37	
Enregistrement automatique .....	35	
Enregistrement de Remplacement .....	35	
Enregistrement et lecture simultanés .....	29	
Enregistrement TV Direct .....	28	
EXT LINK (LIEN EXT) .....	28	
<b>F</b>		
Fenêtre FONCTIONS .....	30	
Finaliser .....	42, 84	
Format .....	41	
<b>G</b>		
G-CODE .....	32	
<b>H</b>		
Horloge .....	78	
<b>I</b>		
Informations sur le disque .....	39	
<b>J</b>		
JPEG .....	60	
<b>L</b>		
Langue .....	55, 81	
LECTURE ALEATOIRE .....	23	
LECTURE PROGRAMME .....	23	
Lecture répétée A-B .....	56	
Lecture Suivie .....	29	
<b>M</b>		
Marqueur .....	24	
MENU .....	19	
MPEG .....	76	
<b>O</b>		
Onglet de protection contre l'écriture .....	87	
<b>P</b>		
Pays .....	15, 17, 81	
PLAY LIST (LISTE DE LECTURE) .....	48, 85	
PLAY (LECTURE) .....	18	
Protection parentale .....	73, 76	
<b>Q</b>		
Q Link (Lien Q) .....	14, 85	
<b>R</b>		
Raccordement .....	14, 69, 75	
Ralenti .....	20	
Regarder la télévision pendant l'enregistrement .....	27	
RESUME PLAY (REPRISE LECTURE) .....	20	
Réglage Automatique .....	17, 80	
Répéter la lecture .....	56	
<b>S</b>		
Search .....	20	
SETUP .....	72	
SHOWVIEW .....	32	
Sous-titre .....	55, 73	
Syntonisation manuelle .....	79	
<b>T</b>		
Titre .....	38, 39, 44, 54, 86	
Téléchargez .....	15, 80	
<b>V</b>		
VPS/PDC .....	33, 86	

---

---

---

---

---

---

---

---

---

---

---

---

---

---

---

---

---

---

---

---

---

---

---

---

---

---

---

---

---

---

