

Panasonic[®]

**OPERATING INSTRUCTIONS
MODE D'EMPLOI
MANUAL DE FUNCIONAMIENTO
INSTRUÇÕES DE UTILIZAÇÃO
HANDLEIDING**

TX-32C300E

**COLOUR TELEVISION WITH REMOTE CONTROL
TÉLÉVISEUR COULEUR AVEC TÉLÉCOMMANDE
TELEVISOR A COLOR CON MANDO A DISTANCIA
TELEVISÃO A CORES COM CONTROLO REMOTO
TELEVISIE MET AFSTANDSBEDIENING**

Contents

Safety Information	3
Maintenance.....	4
Display panel, Cabinet, Pedestal.....	4
Mains plug	4
Assembling / Removing the pedestal	4
When using the wall-hanging bracket.....	5
Environmental Information.....	5
Features	5
Accessories Included.....	5
Standby Notifications.....	6
TV Control Switch & Operation.....	6
Inserting the Batteries into the Remote	6
Connect Power	6
Antenna Connection	6
Notification.....	6
Specification	7
Remote Control	8
Connections.....	9
Switching On/Off.....	10
First Time Installation.....	10
Media Playback via USB Input	10
Media Browser Menu.....	11
CEC and CEC RC Passthrough.....	11
TV Menu Contents.....	12
General TV Operation	16
Using the Channel List	16
Configuring Parental Settings.....	16
Electronic Programme Guide (EPG)	16
Teletext Services	17
Software Upgrade.....	17
Troubleshooting & Tips.....	17
PC Input Typical Display Modes.....	18
AV and HDMI Signal Compatibility	18
Supported File Formats for USB Mode	19
Supported DVI Resolutions	20

Safety Information



CAUTION

RISK OF ELECTRIC SHOCK
DO NOT OPEN



CAUTION: TO REDUCE THE RISK OF ELECTRIC SHOCK DO NOT REMOVE COVER (OR BACK). NO USER-SERVICEABLE PARTS INSIDE. REFER SERVICING TO QUALIFIED SERVICE PERSONNEL.

Don't operate your TV in extreme ambient conditions as this may cause damage to your TV.



In extreme weather (storms, lightning) and long inactivity periods (going on holiday) disconnect the TV set from the mains. The mains plug is used to disconnect TV set from the mains and therefore it must remain readily operable.



This sign is present wherever there is very important information on operation and maintenance of the appliance in the literature accompanying it.



Note: Follow the on screen instructions for operating the related features.







IMPORTANT - Please read these instructions fully before installing or operating

⚠ WARNING: Never let people (including children) with reduced physical, sensory or mental capabilities or lack of experience and / or knowledge use electrical devices unsupervised.

- For ventilation purposes, leave a free space of at least 10 cm all around the set.
- **Do not** block ventilation holes.
- **Do not** place the TV on sloping or unstable surfaces, the TV may tip over.
- Use this device in moderate climates.
- The power cord plug should be easily accessible. **Do not** place the TV, furniture, etc. on the power cord. A damaged power cord/plug can cause fire or give you an electric shock. Handle the power cord by the plug, **do not** unplug the TV by pulling the power cord. Never touch the power cord/plug with wet hands as this could cause a short circuit or electric shock. Never make a knot in the power cord or tie it with other cords. When damaged it must be replaced, this should only be done by qualified personnel.
- **Do not** use this TV in a humid or damp environment. Do not expose the TV to liquids. In case the cabinet contacts any liquids unplug the TV immediately and have it checked by qualified personnel before operating it any further.

- **Do not** expose the TV to direct sunlight, open flames or place it near intense heat sources such as electric heaters. 
- Listening in excessive volumes from earphones and headphones may cause hearing loss.
- Ensure that no open flame sources, such as lit candles, are placed on top of the TV. 
- To prevent injuries, this TV must be securely attached to a wall by carefully following the instructions (if the option is available).
- Occasionally, a few non-active pixels may appear on the screen as a fixed blue, green or red point. Please note that this does not affect the performance of your product. Take care not to scratch the screen with fingernails or other hard objects.
- Before cleaning, unplug the TV from the wall socket. Only use a soft, dry cloth while cleaning.

 Warning	Serious injury or death risk
 Risk of electric shock	Dangerous voltage risk
 Caution	Injury or property damage risk
 Important	Operating the system correctly
 Notice	Additional notes marked

Maintenance

First, remove the mains plug from the mains socket.

Display panel, Cabinet, Pedestal

Regular care:

Gently wipe the surface of the display panel, cabinet, or pedestal by using a soft cloth to remove dirt or fingerprints.

For stubborn dirt:

1. First clean the dust from the surface.
2. Dampen a soft cloth with clean water or diluted neutral detergent (1 part detergent to 100 parts water).
3. Wring out the cloth firmly. (Please note, do not let liquid enter the TV inside as it may lead to product failure.)
4. Carefully wipe moisten and wipe away the stubborn dirt.
5. Finally, wipe away all the moisture.

Caution

Do not use a hard cloth or rub the surface too hard, otherwise this may cause scratches on the surface.

- Take care not to subject the surfaces to insect repellent, solvent, thinner or other volatile substances. This may degrade surface quality or cause peeling of the paint.
- The surface of the display panel is specially treated and may be easily damaged. Take care not to tap or scratch the surface with your fingernail or other hard objects.
- Do not allow the cabinet and pedestal to make contact with a rubber or PVC substance for a long time. This may degrade surface quality.

Mains plug

Wipe the mains plug with a dry cloth at regular intervals.

Moisture and dust may cause fire or electrical shock.

Assembling / Removing the pedestal

Preparations

Take out the pedestal(s) and the TV from the packing case and put the TV onto a work table with the screen panel down on the clean and soft cloth (blanket, etc.)

- Use a flat and firm table bigger than the TV.
- Do not hold the screen panel part.
- Make sure not to scratch or break the TV.

Assembling the pedestal

1. Place the stand(s) on the stand mounting pattern(s) on the rear side of the TV.

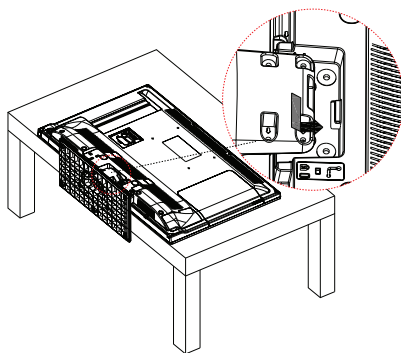

2. Insert the screws (M4 x 12) provided and tighten them gently until the stand is properly fitted.

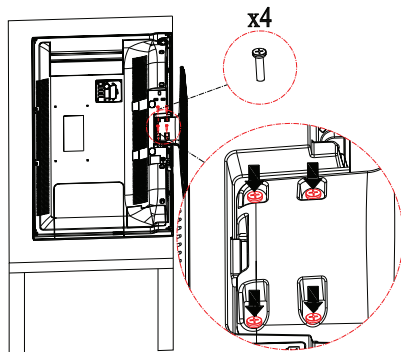

Removing the pedestal from the TV

Be sure to remove the pedestal in the following way when using the wall-hanging bracket or repacking the TV.

- Put the TV onto a work table with the screen panel down on the clean and soft cloth. Leave the stand(s) protruding over the edge of the surface.
- Unscrew the screws that fixing the stand(s).
- Remove the stand(s).

When using the wall-hanging bracket

Please contact your local Panasonic dealer to purchase the recommended wall-hanging bracket.

Holes for wall-hanging bracket installation;

Rear of the TV

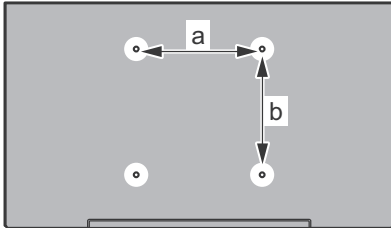

a (mm)	200
b (mm)	100

View from the side

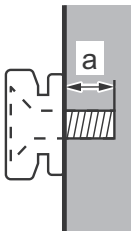

Depth of screw (a)	min. (mm)	5
	max. (mm)	7
Diameter	M4	

Note: The screws for fixing the TV onto the wall-hanging bracket are not supplied with the TV.

Environmental Information

This television is designed to be environment friendly. To reduce energy consumption, you can follow these steps:

If you set the **Energy Saving** to **Minimum**, **Medium**, **Maximum** or **Auto** the TV will reduce the energy consumption accordingly. If you like to set the **Backlight** to a fixed value set as **Custom** and adjust the **Backlight** (located under the **Energy Saving** setting) manually using Left or Right buttons on the remote. Set as **Off** to turn this setting off.

Note: Available **Energy Saving** options may differ depending on the selected **Mode** in the **Picture** menu.

The **Energy Saving** settings can be found in the **Picture** menu. Note that some picture settings will be unavailable to be changed.

If pressed Right button while **Auto** option is selected or Left button while **Custom** option is selected, “**Screen will be off in 15 seconds.**” message will be displayed on the screen. Select **Proceed** and press **OK** to turn the screen off immediately. If you don't press any button, the screen will be off in 15 seconds. Press any button on the remote or on the TV to turn the screen on again. The brightness level is increased up to a very low level so the menu can be seen now. Press Left or Right button to change the **Energy Saving** option.

Note: **Screen Off** option is not available if the **Mode** is set to **Game**.

When the TV is not in use, please switch off or disconnect the TV from the mains plug. This will also reduce energy consumption.

Features

- Remote controlled colour TV
 - Fully integrated digital terrestrial/cable (DVB-T/C)
 - HDMI inputs to connect other devices with HDMI sockets
 - USB input
 - OSD menu system
 - Scart socket for external devices (such as DVD Players, PVR, video games, etc.)
 - Stereo sound system
 - Teletext
 - Headphone connection
 - Automatic programming system
 - Manual tuning
 - Automatic power down after up to eight hours.
 - Sleep timer
 - Child lock
 - Automatic sound mute when no transmission.
 - NTSC playback
 - AVL (Automatic Volume Limiting)
 - PLL (Frequency Search)
 - PC input
 - Game Mode (Optional)
 - Picture off function
- ### Accessories Included
- Remote Control
 - Batteries: 2 x AAA
 - Instruction Book
 - Detachable stand
 - Stand mounting screws (M4 x 12)

Standby Notifications

If the TV does not receive any input signal (e.g. from an aerial or HDMI source) for 5 minutes, it will go into standby. When you next switch-on, the following message will be displayed: **“TV switched to stand-by mode automatically because there was no signal for a long time.”** Press **OK** to continue.

If the TV is on and it isn't being operated for a while it will go into standby. When you next switch-on, the following message will be displayed. **“TV switched to stand-by mode automatically because no operation was made for a long time.”** Press **OK** to continue.

TV Control Switch & Operation

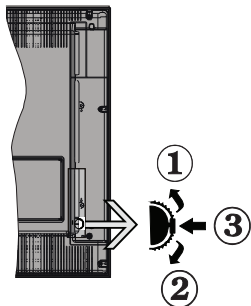

1. Up direction
2. Down direction
3. Volume / Info / Sources List selection and Standby-On switch

The Control button allows you to control the Volume / Programme / Source and Standby-On functions of the TV.

To change volume: Increase the volume by pushing the button up. Decrease the volume by pushing the button down.

To change channel: Press the middle of the button, the information banner will appear on the screen. Scroll through the stored channels by pushing the button up or down.

To change source: Press the middle of the button twice (for the second time in total), the source list will appear on the screen. Scroll through the available sources by pushing the button up or down.

To turn the TV off: Press the middle of the button down and hold it down for a few seconds, the TV will turn into standby mode.

Notes:

- If you turn the TV off, this circle starts again beginning with the volume setting.
- Main menu OSD cannot be displayed via control button.

Operation with the Remote Control

Press the **Menu** button on your remote control to display main menu screen. Use the directional buttons

to select a menu tab and press **OK** to enter. Use the directional buttons again to select or set an item. Press **Return/Back** or **Menu** button to quit a menu screen.

Input Selection

Once you have connected external systems to your TV, you can switch to different input sources. Press the **Source** button on your remote control consecutively to select the different sources.

Changing Channels and Volume

You can change the channel and adjust the volume by using the **Volume +/-** and **Programme +/-** buttons on the remote.

Inserting the Batteries into the Remote

Remove the screw that secure the battery compartment cover on the back side of the remote control first. Lift the cover gently. Insert two **AAA** batteries. Make sure the (+) and (-) signs match (observe correct polarity). Place the cover back on. Then screw the cover back on again.

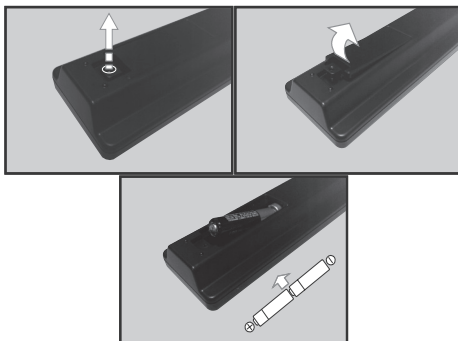

Connect Power

IMPORTANT: The TV set is designed to operate on **220-240V AC, 50 Hz** socket. After unpacking, allow the TV set to reach the ambient room temperature before you connect the set to the mains. Plug the power cable to the mains socket outlet.

Antenna Connection

Connect the aerial or cable TV plug to the **AERIAL INPUT (ANT)** socket located on the back of the TV.

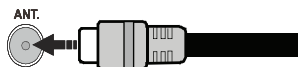

Notification

TRADEMARK ACKNOWLEDGMENT

The terms **HDMI** and **High-Definition Multimedia Interface**, and the **HDMI Logo** are trademarks or registered trademarks of **HDMI Licensing LLC** in the United States and other countries.



Manufactured under license from Dolby Laboratories. Dolby and the double-D symbol are trademarks of Dolby Laboratories.



Disposal of Old Equipment and Batteries
Only for European Union and countries
with recycling systems



These symbols on the products, packaging, and/or accompanying documents mean that used electrical and electronic products and batteries must not be mixed with general household waste.

For proper treatment, recovery and recycling of old products and batteries, please take them to applicable collection points in accordance with your national legislation.

By disposing of them correctly, you will help to save valuable resources and prevent any potential negative effects on human health and the environment.

For more information about collection and recycling, please contact your local municipality.

Penalties may be applicable for incorrect disposal of this waste, in accordance with national legislation.

Note for the battery symbol (bottom symbol):



This symbol might be used in combination with a chemical symbol. In this case it complies with the requirement set by the Directive for the chemical involved.



Authorized Representative:
 Panasonic Testing Centre
 Panasonic Marketing Europe GmbH
 Winsbergring 15, 22525 Hamburg, Germany

Web Site: <http://www.panasonic.com>

Specification

TV Broadcasting	PAL BG/DK/II' SECAM BG/DK
Receiving Channels	VHF (BAND I/III) - UHF (BAND U) - HYPERBAND
Digital Reception	Fully integrated digital terrestrial-cable TV (DVB-T-C)
Number of Preset Channels	1.000
Channel Indicator	On Screen Display
RF Aerial Input	75 Ohm (unbalanced)
Operating Voltage	220-240V AC, 50Hz.
Audio	A2 Stereo+Nicam Stereo
Headphone	3.5mm mini stereo jack
Audio Output Power (WRMS.) (10% THD)	2 x 6 W
Power Consumption (W)	65 W
Weight (Kg)	6 Kg
TV Dimensions DxLxH (with foot) (mm)	185 x 735 x 478
TV Dimensions DxLxH (without foot) (mm)	77/97 x 735 x 438
Display	16/9 32"
Operation temperature and operation humidity	0°C up to 40°C, 85% humidity max

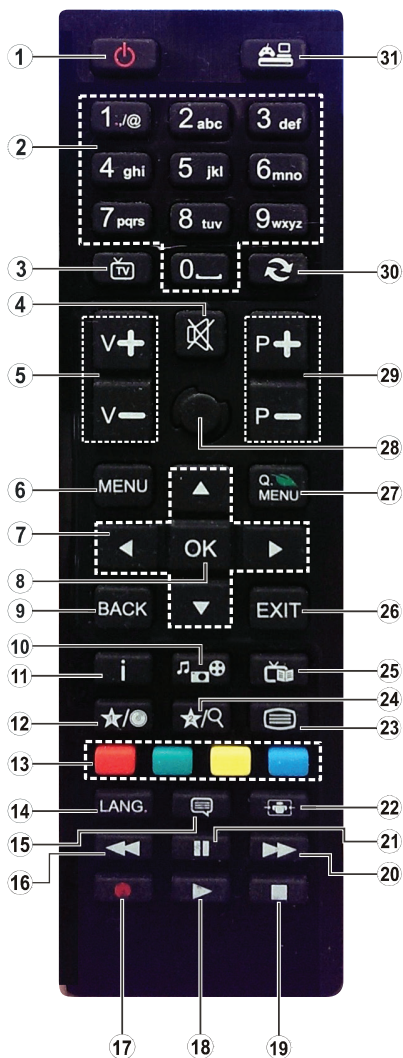





















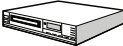



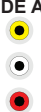



(*) MY BUTTON 1:

This button may have a default function depending on the model. However you can set a special function to this button by pressing on it for five seconds when on a desired source or channel. A confirmation message will be displayed on the screen. Now the MY BUTTON 1 is associated with the selected function.

Note that if you perform **First Time Installation**, MY BUTTON 1 will return to its default function.

1. **Standby:** Switches On / Off the TV
2. **Numeric buttons:** Switches the channel, enters a number or a letter in the text box on the screen.
3. **TV:** Displays channel list / Switches to TV Source
4. **Mute:** Completely turns off the volume of the TV
5. **Volume +/-**
6. **Menu:** Displays TV menu
7. **Navigation buttons:** Helps navigate menus, content etc. and displays the subpages in TXT mode when pressed Right or Left
8. **OK:** Confirms user selections, holds the page (in TXT mode), views channel list (DTV mode)
9. **Back/Return:** Returns to previous screen, opens index page (in TXT mode)
10. **Media browser:** Opens the media browsing screen
11. **Info:** Displays information about on-screen content, shows hidden information (reveal - in TXT mode)
12. **My button 1 (*)**
13. **Coloured Buttons:** Follow the on-screen instructions for coloured button functions
14. **Language:** Switches between sound modes (analogue TV), displays and changes audio/subtitle language (digital TV, where available)
15. **Subtitles:** Turns subtitles on and off (where available)
16. **Rapid reverse:** Moves frames backwards in media such as movies
17. No function
18. **Play:** Starts to play selected media
19. **Stop:** Stops the media being played
20. **Rapid advance:** Moves frames forward in media such as movies
21. **Pause:** Pauses the media being played
22. **Screen:** Changes the aspect ratio of the screen
23. **Text:** Displays teletext (where available), press again to superimpose the teletext over a normal broadcast picture (mix)
24. No function
25. **EPG (Electronic programme guide):** Displays the electronic programme guide
26. **Exit:** Closes and exits from displayed menus or returns to previous screen
27. **Quick Menu:** Displays a list of menus for quick access
28. No function
29. **Programme +/-**
30. **Swap:** Quickly cycles between previous and current channels or sources
31. **Source:** Shows all available broadcast and content sources

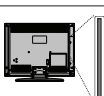
Connections

Connector	Type	Cables	Device
	Scart Connection (back)		
	VGA Connection (back)		
SIDE AV 	PC/YpPr Audio Connection (side)	 YPbPr/PC Audio Cable (not supplied)	
	HDMI Connection (back)		
SPDIF 	SPDIF (Coaxial Out) Connection (back)		
SIDE AV 	Side AV (Audio/Video) Connection (side)	 AV Cable (not supplied)	
HEADPHONE 	Headphone Connection (side)		
YPBPR 	YPbPr Video Connection (back)	 PC to YpPr Connection Cable (not supplied)	
USB 	USB Connection (side)		
	CI Connection (side)		

 **NOTE:** When connecting a device via the YPbPr or Side AV input, you must use the connection cables to enable connection. See the illustrations on the left side. | You can use YPbPr to VGA cable (not supplied) to enable YPbPr signal via VGA input. | You cannot use VGA and YPbPr at the same time. | To enable PC/YPbPr audio, you will need to use the side audio inputs with a YPbPr/PC audio cable (not supplied) for audio connection. | If an external device is connected via the SCART socket, the TV will automatically switch to AV mode. | When receiving DTV channels (Mpeg4 H.264) or while in Media Browser mode, output will not be available via the scart socket. | When using the wall mounting kit (available from third party in the market, if not supplied), we recommend that you plug all your cables into the back of the TV before mounting on the wall. | Insert or remove the CI module only when the TV is SWITCHED OFF. You should refer to the module instruction manual for details of the settings. | The/Each USB input of your TV supports devices up to 500mA. Connecting devices that have current value above 500mA may damage your TV. | By connecting an HDMI cable to your TV, you have to use only a shielded HDMI cable to guarantee a sufficient immunity against parasitic frequency radiation.



If you want to connect a device to the TV, make sure that both the TV and the device are turned off before making any connection. After the connection is done, you can turn on the units and use them.

Switching On/Off

To Switch the TV On

Connect the power cord to a power source such as a wall socket (220-240V AC, 50 Hz).

To switch on the TV from standby mode either:

- Press the **Standby** button, **Programme +/-** or a numeric button on the remote control.
- Press the side function switch on the TV until the TV comes on from standby.

To Switch the TV Off

Press the **Standby** button on the remote control or press the side function switch on the TV until the TV switches into standby mode.

To power down the TV completely, unplug the power cord from the mains socket.

Note: When the TV is switched into standby mode, the standby LED can blink to indicate that features such as Standby Search, Over Air Download or Timer is active. The LED can also blink when you switch on the TV from standby mode.

First Time Installation

When turned on for the first time, the language selection screen is displayed. Select the desired language and press **OK**.

On the next screen, set your preferences using the navigation buttons.

Note: Depending on the Country selection you may be asked to set and confirm a PIN at this point. The selected PIN cannot be 0000. You have to enter it if you are asked to enter a PIN for any menu operation later.

About Selecting Broadcast Type

Aerial: If **Aerial** broadcast search option is turned on, the TV will search for digital terrestrial broadcasts after other initial settings are completed.

Cable: If **Cable** broadcast search option is turned on, the TV will search for digital cable broadcasts after other initial settings are completed. According to your other preferences a confirmation message may be displayed before starting to search. Select **YES** and press **OK** to proceed. To cancel operation, select **NO** and press **OK**. You can select **Network** or set values such as **Frequency**, **Network ID** and **Search Step**. When finished, press **OK** button.

Note: Searching duration will change depending on the selected Search Step.

Analogue: If **Analogue** broadcast search option is turned on, the TV will search for analogue broadcasts after other initial settings are completed.

Additionally you can set a broadcast type as your favourite one. Priority will be given to the selected broadcast type during the search process. When finished, press **OK** to continue.

You can activate **Store Mode** option at this point. This option will configure your TV's settings for best display quality. This option is intended only for store use. It is recommended to select **Home Mode** for home use. This option will be available in **Setup>More** menu and can be turned off/on later.

Press **OK** button on the remote control to continue. After the initial settings are completed TV will start to search for available broadcasts of the selected broadcast types.

After all the available stations are stored, scan results will be displayed. Press **OK** to continue. The **Edit Channel List** menu will be displayed next. You can edit the channel list according to your preferences or press the **Menu** button to quit and watch TV.

While the search continues a message may appear, asking whether you want to sort channels according to the LCN(*). Select **Yes** and press **OK** to confirm.

(* LCN is the Logical Channel Number system that organizes available broadcasts in accordance with a recognizable channel number sequence (if available).

Note: Do not turn off the TV while initializing first time installation. Note that, some options may not be available depending on the country selection.

Media Playback via USB Input

You can connect 2.5" and 3.5" inch (hdd with external power supply) external hard disk drives or USB memory stick to your TV by using the USB inputs of the TV.

IMPORTANT! Back up the files on your storage devices before connecting them to the TV. Manufacturer will not be responsible for any file damage or data loss. Certain types of USB devices (e.g. MP3 Players) or USB hard disk drives/memory sticks may not be compatible with this TV. The TV supports FAT32 and NTFS disk formatting.

While formatting USB hard drives which have more than 1TB (Tera Byte) storage space you may experience some problems in the formatting process.

Wait a little while before each plugging and unplugging as the player may still be reading files. Failure to do so may cause physical damage to the USB player and the USB device itself. Do not pull out your drive while playing a file.





You can use USB hubs with your TV's USB inputs. External power supplied USB hubs are recommended in such a case.

It is recommended to use the TV's USB input(s) directly, if you are going to connect a USB hard disk.

Note: When viewing image files the Media Browser menu can only display 1000 image files stored on the connected USB device.

Media Browser Menu

You can play photo, music and movie files stored on a USB disk by connecting it to your TV. Connect a USB disk to one of the USB inputs located on the side of the TV. Pressing the **Menu** button while in the **Media Browser** mode will access the **Picture**, **Sound** and **Setup** menu options. Pressing the **Menu** button again will exit from this screen. You can set your **Media Browser** preferences by using the **Setup** menu.

<i>Loop/Shuffle Mode Operation</i>	
Start playback with the Play button and activate 	All files in the list will be continuously played in original order
Start playback with the OK button and activate 	The same file will be played continuously (repeat)
Start playback with the Play button and activate 	All files in the list will be played once in random order
Start playback with the Play button and activate  	All files in the list will be continuously played in the same random order.

CEC and CEC RC Passthrough

This function allows to control the CEC-enabled devices, that are connected through HDMI ports by using the remote control of the TV.

The **CEC** option in the **Setup>More** menu should be set as **Enabled** at first. Press the **Source** button and select the HDMI input of the connected CEC device from the **Sources List** menu. When new CEC source device is connected, it will be listed in source menu with its own name instead of the connected HDMI ports name (such as DVD Player, Recorder 1 etc.).

The TV remote is automatically able to perform the main functions after the connected HDMI source has been selected.

To terminate this operation and control the TV via the remote again, press **Quick Menu** button on the remote, highlight the **CEC RC Passthrough** and set as **Off** by pressing Left or Right button. This feature can also be enabled or disabled under the **Setup>More** menu.

The TV supports also ARC (Audio Return Channel) feature. This feature is an audio link meant to replace other cables between the TV and the audio system (A/V receiver or speaker system).

When ARC is active, TV does not mute its other audio outputs automatically. So you need to decrease TV volume to zero manually, if you want to hear audio from connected audio device only (same as other optical or co-axial digital audio outputs). If you want to change connected device's volume level, you should select that device from the source list. In that case volume control keys are directed to connected audio device.

Note: ARC is supported only via the HDMI1 input.

System Audio Control

Allows an Audio Amplifier/Receiver to be used with the TV. The volume can be controlled using the remote control of the TV. To activate this feature set the **Speakers** option in the **Setup>More** menu as **Amplifier**. The TV speakers will be muted and the sound of the watched source will be provided from the connected sound system.

*Note: The audio device should support System Audio Control feature and CEC option should be set as **Enabled**.*

TV Menu Contents

Picture Menu Contents

Mode	You can change the picture mode to suit your preference or requirements. Picture mode can be set to one of these options: Cinema, Game, Sports, Dynamic and Natural .
Contrast	Adjusts the light and dark values on the screen.
Brightness	Adjusts the brightness values on the screen.
Sharpness	Sets the sharpness value for the objects displayed on the screen.
Colour	Sets the colour value, adjusting the colours.
Energy Saving	For setting the Energy Saving to Custom, Minimum, Medium, Maximum, Auto, Picture Off or Off . <i>Note: Available options may differ depending on the selected Mode.</i>
Backlight	This setting controls the backlight level. The backlight function will be inactive if the Energy Saving is set to an option other than Custom . The backlight cannot be activated if the picture mode is set to Game .
Advanced Settings	
Dynamic Contrast	You can change the dynamic contrast ratio to desired value.
Noise Reduction	If the broadcast signal is weak and the picture is noisy, use the Noise Reduction setting to reduce the amount of noise.
Colour Temp	Sets the desired colour temperature value. Cool, Normal, Warm and Custom options are available.
White Point	If the Colour Temp option is set as Custom , this setting will be available. Increase the 'warmth' or 'coolness' of the picture by pressing Left or Right buttons.
Picture Zoom	Sets the desired image size format.
Film Mode	Films are recorded at a different number of frames per second to normal television programmes. Turn this feature on when you are watching films to see the fast motion scenes clearly.
Skin Tone	Skin tone can be changed between -5 and 5.
Colour Shift	Adjust the desired colour tone.
HDMI Full Range	While watching from a HDMI source, this feature will be visible. You can use this feature to enhance blackness in the picture.
PC Position	
Autoposition	Automatically optimizes the display. Press OK to optimize.
H Position	This item shifts the image horizontally to the right hand side or left hand side of the screen.
V Position	This item shifts the image vertically towards the top or bottom of the screen.
Dot Clock	Dot Clock adjustments correct the interference that appear as vertical banding in dot intensive presentations like spreadsheets or paragraphs or text in smaller fonts.
Phase	Depending on the input source (computer etc.) you may see a hazy or noisy picture on the screen. You can use phase to get a clearer picture by trial and error.
Reset	Resets the picture settings to factory default settings (except Game mode).
<i>While in VGA (PC) mode, some items in Picture menu will be unavailable. Instead, VGA mode settings will be added to the Picture Settings while in PC mode.</i>	

Sound Menu Contents	
Volume	Adjusts the volume level.
Equalizer	Selects the equalizer mode. Custom settings can be made only when in User mode.
Balance	Adjusts whether the sound comes from the left or right speaker.
Headphone	Sets headphone volume. Please ensure before using headphones that the headphone volume is set to a low level, to prevent damage to your hearing.
Sound Mode	You can select a sound mode (If the viewed channel supports).
AVL (Automatic Volume Limiting)	Sets the sound to obtain fixed output level between programmes.
Headphone/Lineout	When you connect an external amplifier to your TV using the headphone jack, you can select this option as Lineout . If you have connected headphones to the TV, set this option as Headphone . Please ensure before using headphones that this menu item is set to Headphone . If it is set to Lineout , the output from the headphone socket will be set to maximum which could damage your hearing.
Dynamic Bass	Enables or disables the Dynamic Bass.
Surround sound	Surround sound mode can be changed as On or Off .
Digital Out	Sets digital out audio type.

Setup - Settings Menu Contents

Conditional Access	Controls conditional access modules when available.
Language	You may set a different language depending on the broadcaster and the country.
Parental	Enter correct password to change parental settings. You can easily adjust Menu Lock , Maturity Lock (may not be available depending on the country selection in the First Time Installation) and Child Lock in this menu. You can also a set new pin number using the Set PIN option. <i>Note: Default PIN can be set to 0000 or 1234. If you have defined the PIN(is requested depending on the country selection) during the First Time Installation use the PIN that you have defined.</i>
Timers	Sets sleep timer to turn off the TV after a certain time. Sets timers for selected programmes.
Date/Time	Sets date and time.
Sources	Enables or disables selected source options.
Accessibility	Displays accessibility options of the TV.
Hard of Hearing	Enables any special feature sent from the broadcaster.
Audio Description	A narration track will be played for the blind or visually impaired audience. Press OK to see all available Audio Description menu options. This feature is available only if the broadcaster supports it.
More	Displays other setting options of the TV.
Menu Timeout	Changes timeout duration for menu screens.
Blue Background	Activates or deactivates the blue background system when the signal is weak or absent.
Software Upgrade	Ensures that your TV has the latest firmware.
Application Version	Displays current software version.
Subtitle Mode	This option is used to select which subtitle mode will be on the screen (DVB subtitle / Teletext subtitle) if both is available. Default value is DVB subtitle. This feature is available only for the country option of Norway.
Auto TV OFF	Sets the desired time for the TV to automatically go into standby mode when not being operated.
Store Mode	Select this mode for store display purposes. Whilst Store Mode is enabled, some items in the TV menu may not be available.
Power Up Mode	This setting configures the power up mode preference. Last State and Standby options are available.
CEC	With this setting you can enable and disable CEC functionality completely. Press Left or Right button to enable or disable the feature.
Speakers	To hear the TV audio from the connected compatible audio device set as Amplifier . You can use the remote control of the TV to control the volume of the audio device.

Install and Retune Menu Contents	
Automatic channel scan (Retune)	Displays automatic tuning options. Digital Aerial: Searches and stores aerial DVB stations. Digital Cable: Searches and stores cable DVB stations. Analogue: Searches and stores analogue stations.
Manual channel scan	This feature can be used for direct broadcast entry.
Network channel scan	Searches for the linked channels in the broadcast system. Digital Aerial: Searches for aerial network channels. Digital Cable: Searches for cable network channels.
Analogue fine tune	You can use this setting for fine tuning analogue channels. This feature is not available if no analogue channels are stored.
Installation Settings	Displays installation settings menu. Standby Search (Optional): Your TV will search for new or missing channels while in standby. Any new found broadcasts will be shown.
Clear Service List	Use this setting to clear channels stored. This setting is visible only when the Country option is set to Denmark, Sweden, Norway or Finland.
Select Active Network	This setting allows you to select only the broadcasts within the selected network to be listed in the channel list. This feature is available only for the country option of Norway.
First time installation	Deletes all stored channels and settings, resets TV to factory settings.

General TV Operation

Using the Channel List

The TV sorts all stored stations in the **Channel List**. You can edit this channel list, set favourites or set active stations to be listed by using the **Channel List** options. Press the **OK/TV** button to open the **Channel List**. You can filter the listed channels by pressing the **Blue** button or open the **Edit Channel List** menu by pressing the **Green** button in order to make advanced changes in the current list.

Managing the Favourite Lists

You can create four different lists of your favourite channels. Enter the **Channel List** in the main menu or press the **Green** button while the **Channel List** is displayed on the screen in order to open the **Edit Channel List** menu. Select the desired channel on the list. You can make multiple choices by pressing the **Yellow** button. Then press the **OK** button to open the **Channel Edit Options** menu and select **Add/Remove Favourites** option. Press the **OK** button again. Set the desired list option to **On**. The selected channel/s will be added to the list. In order to remove a channel or channels from a favourite list follow the same steps and set the desired list option to **Off**.

You can use the **Filter** function in the **Edit Channel List** menu to filter the channels in the **Channel list** permanently according to your preferences. Using this **Filter** option, you can set one of your four favourite lists to be displayed everytime the **Channel list** is opened. The filtering function in the **Channel list** menu will only filter the currently displayed **Channel list** in order to find a channel and tune in to it. This changes will not remain the next time the **Channel list** is opened.

Configuring Parental Settings

The **Parental Settings** menu options can be used to prohibit users from viewing of certain programmes, channels and using of menus. These settings are located in the **Setup>Parental** menu.

To display parental lock menu options, a PIN number should be entered. After coding the correct PIN number, **Parental Settings** menu will be displayed.

Menu Lock: This setting enables or disables access to all menus or installation menus of the TV.

Maturity Lock: If this option is set, TV gets the maturity information from the broadcast and if this maturity level is disabled, disables access to the broadcast.

*Note: If the country option in the **First Time Installation** is set as France, Italy or Austria, **Maturity Lock**'s value will be set to 18 as default.*

Child Lock: If this option is set to **ON**, the TV can only be controlled by the remote control. In this case the control buttons on the TV will not work.

Set PIN: Defines a new PIN number.

Default CICAM PIN: This option will appear as greyed out if no CI module is inserted into the CI slot of the TV. You can change the default PIN of the CI CAM using this option.

*Note: Default PIN can be set to **0000** or **1234**. If you have defined the PIN(is requested depending on the country selection) during the **First Time Installation** use the PIN that you have defined.*

*Some options may not be available depending on the country selection in the **First Time Installation**.*

Electronic Programme Guide (EPG)

Some channels send information about their broadcast schedules. Press the **Epg** button to view the **Programme Guide** menu.

There are 3 different types of schedule layouts available, **Timeline Schedule**, **List Schedule** and **Now/Next Schedule**. To switch between them follow the instructions on the bottom of the screen.

Timeline Schedule

Zoom (Yellow button): Press the **Yellow** button to see events in a wider time interval.

Filter (Blue button): Views filtering options.

Event Details (Info button): Displays detailed information about selected programmes.

Select Genre (Subtitles button): Displays **Select Genre** menu. Using this feature, you can search the programme guide database in accordance with the genre. Info available in the programme guide will be searched and results matching your criteria will be highlighted.

Next/Prev Day (Programme +/- buttons): Displays the programmes of previous or next day.

Options (OK button): Displays programme options.

Search (Text button): Displays **Guide Search** menu.

Now (Swap button): Displays current event of the highlighted channel.

List Schedule(*)

() In this layout option, only the events of the highlighted channel will be listed.*

Prev. Time Slice (Red button): Displays the programmes of previous time slice.

Next/Prev Day (Programme +/- buttons): Displays the programmes of previous or next day.

Event Details (Info button): Displays detailed information about selected programmes.

Filter (Text button): Views filtering options.

Next Time Slice (Green button): Displays the programmes of next time slice.

Options (OK button): Displays programme options.

Now/Next Schedule

Navigate (Navigation buttons): Press the **Navigation buttons** to navigate through the channels and programmes.

Options (OK button): Displays programme options.

Event Details (Info button): Displays detailed information about selected programmes.

Filter (Blue button): Views filtering options.

Programme Options

Use the navigation buttons to highlight a programme and press **OK** button to display **Event Options** menu. The following options are available.

Select Channel: Using this option, you can switch to the selected channel.

Set Timer on Event / Delete Timer on Event: After you have selected a programme in the EPG menu, press the **OK** button. Select **Set Timer on Event** option and press the **OK** button. You can set a timer for future programmes. To cancel an already set timer, highlight that programme and press the **OK** button. Then select **Delete Timer on Event** option. The timer will be cancelled.

Notes: You cannot switch to any other channel or source while there is an active timer on the current channel.

It is not possible to set timer for two or more individual events at the same time interval.

Teletext Services

Press the **Text** button to enter. Press again to activate mix mode, which allows you to see the teletext page and the TV broadcast at the same time. Press once more to exit. If available, sections in the teletext pages will become colour-coded and can be selected by pressing the coloured buttons. Follow the instructions displayed on the screen.

Digital Teletext

Press the **Text** button to view digital teletext information. Operate it with the coloured buttons, cursor buttons and the **OK** button. The operation method may differ depending on the contents of the digital teletext. Follow the instructions displayed on the digital teletext screen. When the **Text** button is pressed again, the TV returns to television broadcast.

Software Upgrade

Your TV is capable of finding and updating the firmware automatically via the broadcast signal.

Software upgrade search via user interface

On the main menu select **Setup** and press the **OK** button. **Setup Menu** will be displayed. Then select **More** and press the **OK** button. Navigate to **Software upgrade** and press the **OK** button. In **Upgrade options** menu select **Scan for upgrade** and press **OK** button to check for a new software upgrade.

If a new upgrade is found, it starts to download the upgrade. After the download is completed confirm the question asking about rebooting the TV by pressing the **OK** to continue with the reboot operation.

3 AM search and upgrade mode

Your TV will search for new upgrades at 3:00 o'clock if **Automatic scanning** option in the **Upgrade options**

menu is set to **Enabled** and if the TV is connected to an aerial signal. If a new software is found and downloaded successfully, it will be installed at the next power on.

Note: Do not unplug the power cord while led is blinking during the reboot process. If the TV fails to come on after the upgrade, unplug, wait for two minutes then plug it back in.

Troubleshooting & Tips

Tv will not turn on

Make sure the power cord is plugged in securely to wall outlet. Check if batteries are exhausted. Press the Power button on the TV.

Poor picture

- Check if you have selected the correct TV system.
- Low signal level can cause picture distortion. Please check antenna access.
- Check if you have entered the correct channel frequency if you have done manual tuning.
- The picture quality may degrade when two devices are connected to the TV at the same time. In such a case, disconnect one of the devices.

No picture

- This means your TV is not receiving any transmission. Make sure the correct source has been selected.
- Is the antenna connected properly?
- Is the antenna cable damaged?
- Are suitable plugs used to connect the antenna?
- If you are in doubt, consult your dealer.

No sound

- Check if the TV is muted. Press the **Mute** button or increase the volume to check.
- Sound may be coming from only one speaker. Check the balance settings from **Sound** menu.

Remote control - no operation

- The batteries may be exhausted. Replace the batteries.

Input sources - can not be selected

- If you cannot select an input source, it is possible that no device is connected. If not;
- Check the AV cables and connections if you are trying to switch to the input source dedicated to the connected device.

PC Input Typical Display Modes

The following table is an illustration of some of the typical video display modes. Your TV may not support all resolutions.

Index	Resolution	Frequency
1	640x350	85Hz
2	640x400	70Hz
3	640x480	60Hz
4	640x480	66Hz
5	640x480	72Hz
6	640x480	75Hz
7	640x480	85Hz
8	800x600	56Hz
9	800x600	60Hz
10	800x600	70Hz
11	800x600	72Hz
12	800x600	75Hz
13	800x600	85Hz
14	832x624	75Hz
15	1024x768	60Hz
16	1024x768	66Hz
17	1024x768	70Hz
18	1024x768	72Hz
19	1024x768	75Hz
20	1024x768	85Hz
21	1152x864	60Hz
22	1152x864	70Hz
23	1152x864	75Hz
24	1152x864	85Hz
25	1152x870	75Hz
26	1280x768	60Hz
27	1360x768	60Hz
28	1280x768	75Hz
29	1280x768	85Hz
30	1280x960	60Hz
31	1280x960	75Hz
32	1280x960	85Hz
33	1280x1024	60Hz
34	1280x1024	75Hz
35	1280x1024	85Hz
36	1400x1050	60Hz
37	1400x1050	75Hz
38	1400x1050	85Hz
39	1440x900	60Hz
40	1440x900	75Hz
41	1600x1200	60Hz
42	1680x1050	60Hz
43	1920x1080	60Hz
44	1920x1200	60Hz

AV and HDMI Signal Compatibility

Source	Supported Signals	Available	
EXT (SCART)	PAL	O	
	SECAM	O	
	NTSC4.43	O	
	NTSC3.58	O	
	RGB 50/60		
Side AV	PAL	O	
	SECAM	O	
	NTSC4.43	O	
	NTSC3.58		
	S-VIDEO 50Hz (PAL)		
	S-VIDEO 60Hz (NTSC)		
YPbPr	480i, 480p	60Hz	O
	576i, 576p	50Hz	O
	720p	50Hz,60Hz	O
	1080i	50Hz,60Hz	O
HDMI	480i, 480p	60Hz	O
	576i, 576p	50Hz	O
	720p	50Hz,60Hz	O
	1080i	50Hz,60Hz	O
	1080p	24Hz, 25Hz, 30Hz, 50Hz, 60Hz	O

(X: Not Available, O: Available)

In some cases a signal on the TV may not be displayed properly. The problem may be an inconsistency with standards from the source equipment (DVD, Set-top box, etc.). If you do experience such a problem please contact your dealer and also the manufacturer of the source equipment.

Supported File Formats for USB Mode

Media	Extension	Format	Notes	
Video	.dat, .mpg, .mpeg	Mpeg1-2	1080P@30fps, 50Mbit/sec	
	.ts, .trp, .tp	MPEG2 , H.264, VC1, AVS, MVC	H.264:1080Px2@25fps, 1080P@50fps MVC:1080P@24fps Other: 1080P@30fps - 50Mbit/sec	
	.vob	MPEG2	1080P@30fps 50Mbit/sec	
	.mkv	MPEG1-2-4, H.264	H.264:1080Px2@25fps, 1080P@50fps, 1080P@30fps, 50Mbit/sec	
	.mp4, .mov	MPEG4, XviD, H.264	H.264:1080Px2@25fps, 1080P@50fps, 1080P@30fps, 50Mbit/sec	
	.avi	MPEG2-4, Xvid, H.264	H.264:1080Px2@25fps, 1080P@50fps, 1080P@30fps, 50Mbit/sec	
	.fla, .flv	H.264, Sorenson H.263	H.264:1080Px2@25fps, 1080P@50fps, 1080P@30fps, 40Mbit/sec	
	.3gp	MPEG4, H.264	1920x1080@30P 20Mbit/sec	
	.asf, .wmv	VC1	1080P@30fps, 50Mbit/sec	
Audio	.mp3	MPEG1/2 Layer 1/2/3 (MP3)	Layer1: 32Kbps ~ 448Kbps (Bit rate) / 16KHz ~ 48KHz (Sampling rate) Layer2: 8Kbps ~ 384Kbps (Bit rate) / 16KHz ~ 48KHz (Sampling rate) Layer3: 8Kbps ~ 320Kbps (Bit rate) / 16KHz ~ 48KHz (Sampling rate)	
	.wav	LPCM		
	.WMA/ ASF	WMA, WMA Pro	WMA: 128bps ~ 320Kbps (Bit rate) / 8KHz ~ 48KHz (Sampling rate) WMA Pro: < 768kbps (Bit rate) / ~ 96KHz (Sampling rate)	
	.m4a/ .aac	AAC, HEAAC	Free Format (Bit rate) / 8KHz ~ 48KHz (Sampling rate)	
	.pcm	PCM	8Kbps ~ 320Kbps (Bit rate) / 16KHz ~ 48KHz (Sampling rate)	
	(works only with video files)	AC3		32Kbps ~ 640Kbps (Bit rate) / 32KHz, 44.1KHz, 48KHz (Sampling rate)
		EAC3		32Kbps ~ 6 Mbps (Bit rate) / 32KHz, 44.1KHz, 48KHz (Sampling rate)
		LPCM		64Kbps ~ 1.5Mbps (Bit rate) / 8KHz ~ 48KHz (Sampling rate)
IMA-ADPCM/ MS-ADPCM			384Kbps (Bit rate) / 8KHz ~ 48KHz (Sampling rate)	
Picture	.jpeg, .jpg	Baseline	Resolution(WxH): 15360x8640, 4147200 bytes	
		Progressive	Resolution(WxH): 1024x768, 6291456 bytes	
	.png	non-interlace	Resolution(WxH): 9600x6400, 3840000 bytes	
		interlace	Resolution(WxH): 1200x800, 3840000 bytes	
	.bmp		Resolution(WxH): 9600x6400, 3840000 bytes	
Subtitle	.sub	-	Sub1, Sub2, Sub3	
	.srt	-		

Supported DVI Resolutions

When connecting devices to your TV's connectors by using DVI converter cable(DVI to HDMI cable - not supplied), you can refer to the following resolution information.

	56Hz	60Hz	66Hz	70Hz	72Hz	75Hz
640x400				<input checked="" type="checkbox"/>		
640x480		<input checked="" type="checkbox"/>	<input checked="" type="checkbox"/>		<input checked="" type="checkbox"/>	<input checked="" type="checkbox"/>
800x600	<input checked="" type="checkbox"/>	<input checked="" type="checkbox"/>		<input checked="" type="checkbox"/>	<input checked="" type="checkbox"/>	<input checked="" type="checkbox"/>
832x624						<input checked="" type="checkbox"/>
1024x768		<input checked="" type="checkbox"/>	<input checked="" type="checkbox"/>	<input checked="" type="checkbox"/>	<input checked="" type="checkbox"/>	<input checked="" type="checkbox"/>
1152x864		<input checked="" type="checkbox"/>		<input checked="" type="checkbox"/>		<input checked="" type="checkbox"/>
1152x870						<input checked="" type="checkbox"/>
1280x768		<input checked="" type="checkbox"/>				<input checked="" type="checkbox"/>
1360x768		<input checked="" type="checkbox"/>				
1280x960		<input checked="" type="checkbox"/>				<input checked="" type="checkbox"/>
1280x1024		<input checked="" type="checkbox"/>				<input checked="" type="checkbox"/>
1400x1050		<input checked="" type="checkbox"/>				<input checked="" type="checkbox"/>
1440x900		<input checked="" type="checkbox"/>				<input checked="" type="checkbox"/>
1600x1200		<input checked="" type="checkbox"/>				
1680x1050		<input checked="" type="checkbox"/>				
1920x1080		<input checked="" type="checkbox"/>				
1920x1200		<input checked="" type="checkbox"/>				

Table des matières

Consignes de Sécurité	22
Entretien	23
Panneau d’Affichage, Coffret, Piédestal	23
Prise d’alimentation	23
Fixation / Retrait du Piédestal.....	23
Lors de l’utilisation de l’applique de suspension au mur	24
Informations sur l’environnement	24
Fonctions	25
Accessoires Inclus.....	25
Mise en Veille	25
Commutateur de commande et fonctionnement de la TV	25
Insertion des Piles Dans la Télécommande	26
Branchement à l’alimentation	26
Branchement de l’antenne.....	26
Notification.....	26
Spécifications	27
Télécommande.....	28
Connexions.....	29
Marche/Arrêt.....	30
Première Installation.....	30
Lecture de Média via Entrée USB	30
Menu Navigateur Média	31
Serveurs Intermédiaires CEC et CEC RC.....	31
Contenu du Menu Téléviseur	32
Fonctionnement Général de la TV.....	36
Utilisation de la Liste de Chaînes	36
Configuration des Paramètres Parentaux	36
Guide Électronique des Programmes (EPG).....	36
Services Télétex te	37
Mise à Jour du Logiciel.....	37
Résolution des Problèmes et Astuces	38
Modes d’affichage Typiques d’une Entrée de PC. 38	
Compatibilité des Signaux AV et HDMI	39
Formats de Fichier Pris en Charge par le Mode USB	40
Résolutions DVI Prises en Charge.....	41

Consignes de Sécurité

	ATTENTION RISQUE D'ÉLECTROCUTION NE PAS OUVRIR	
AVERTISSEMENT : POUR ÉVITER TOUT RISQUE D'ÉLECTROCUTION, NE RETIREZ PAS LE COUVERCLE (OU L'ARRIÈRE). AUCUNE PIÈCE À ENTREtenir CHEZ SOI ; VEUILLEZ CONFIER L'ENTRETIEN A UN PERSONNEL QUALIFIÉ.		

Le fait de faire fonctionner votre téléviseur dans des conditions ambiantes extrêmes peut l'endommager.



Pendant des phénomènes météorologiques extrêmes (tempêtes, foudre) et de longues périodes d'inactivité (aller en vacances), débranchez le téléviseur du secteur. La prise d'alimentation est utilisée pour débrancher le téléviseur de l'alimentation secteur et doit donc rester facilement opérable.



Ce signal apparaît chaque fois que vous avez besoin d'importantes informations concernant le fonctionnement et l'entretien de l'appareil, contenues dans le manuel fourni.

Remarque : Respectez les consignes à l'écran afin d'utiliser les fonctions y relatives.









IMPORTANT - Veuillez lire attentivement ces instructions avant d'installer ou de faire fonctionner votre appareil

ATTENTION : Ne jamais laisser des personnes (y compris les enfants) avec des déficiences physiques, sensorielles ou mentales, ou sans expérience et/ou connaissances de l'appareil l'utiliser sans supervision.

- Pour des besoins d'aération, laissez un espace d'au moins 10 cm autour de l'appareil.
- **Ne bouchez pas** les bouches d'aération.
- **Évitez** d'installer le téléviseur en surface en pente ou instable, le téléviseur se renverser
- Utilisez cet appareil sous des climats modérés.
- Le cordon d'alimentation doit être facilement accessible. **Ne posez pas** le téléviseur ou le meuble, etc, sur le cordon d'alimentation. Un cordon ou une prise de raccordement endommagé(e) peut causer un incendie ou vous infliger une décharge électrique. Tenez le cordon d'alimentation par la fiche et **évitez** de débrancher le téléviseur en tirant sur le cordon d'alimentation. Ne jamais toucher le cordon d'alimentation/la fiche avec les mains mouillées, cela pourrait causer un court-circuit ou un choc électrique. Ne jamais nouer le cordon d'alimentation or le laisser s'entrelacer avec d'autres câbles.

Lorsqu'il est endommagé, il doit être remplacé, cette opération doit uniquement être effectuée par un personnel qualifié.

- **N'utilisez pas** cet appareil dans les zones humides ou moites. N'exposez pas le téléviseur aux liquides. Si le liquide se verse sur la télé, débranchez la immédiatement et faites la inspecter par un technicien qualifié avant de l'utiliser à nouveau.
- N'exposez pas la télé aux rayons solaires ou à des flammes et ne la placez pas à proximité des sources de chaleur intenses comme les radiateurs électriques. 
- Écouter du son à des volumes excessifs à partir d'écouteurs et des casques peut entraîner une perte auditive.
- Assurez-vous qu'aucune source de flammes nues, notamment des bougies, ne soit placée au-dessus du téléviseur. 
- Pour éviter toutes blessures, ce téléviseur doit être solidement fixé à un mur, tout en suivant attentivement les instructions (si cette option est disponible).
- Un nombre infime de pixels défectueux peut apparaître occasionnellement sur l'écran comme des points fixes de couleur bleu, rouge, ou vert. Veuillez noter que cela n'affecte en aucun cas les performances de votre produit. Évitez de ne pas rayer l'écran avec les ongles ou autre objet tranchant.
- Avant de nettoyer la télé, débranchez là de la prise murale. Utilisez uniquement un torchon souple et sec pour nettoyer.

 Avertissement	Blessures graves ou risque de mort
 Risque d'électrocution	Risque de tension dangereuse
 Attention	Risque de blessures ou de dommages matériels
 Important	Fonctionnement correct du système
 Remarque	Remarques supplémentaires

Entretien

Retirez tout d'abord la fiche du cordon d'alimentation de la prise de courant.

Panneau d'Affichage, Coffret, Piédestal

Entretien régulier :

Essayez délicatement la surface du panneau d'affichage, du coffret ou du piédestal à l'aide d'un chiffon doux pour nettoyer la saleté ou les empreintes.

Pour la saleté tenace :

1. Dépoussiérez d'abord la surface.
2. Imbibez un chiffon doux d'eau pure ou de détergent neutre dilué (1 volume de détergent pour 100 volumes d'eau).
3. Puis essorez le chiffon. (Ne laissez pas l'eau ou le détergent s'introduire dans le téléviseur, au risque de l'endommager.)
4. À l'aide d'un chiffon humide, nettoyez délicatement les saletés récalcitrantes.
5. Enfin, essuyez toute trace d'humidité.

Attention

N'utilisez pas de chiffon rêche ou ne frottez pas trop vivement la surface, au risque de l'égratigner.

- Veillez à ne pas appliquer d'insecticide, de dissolvant, de diluant ou d'autres substances sur les surfaces du téléviseur. Cela pourrait altérer le fini de la surface ou décaper la peinture.
- La surface du panneau d'affichage est spécialement traitée et peut donc s'abîmer facilement. Évitez de cogner ou de rayer pas la surface avec les ongles ou des objets rigides.
- Évitez tout contact prolongé du coffret et du piédestal avec une substance en caoutchouc ou en PVC. Cela pourrait altérer le fini de la surface.

Prise d'alimentation

Essayez régulièrement la fiche du cordon d'alimentation avec un chiffon sec.

L'humidité et la poussière peuvent causer un incendie ou une électrocution.

Fixation / Retrait du Piédestal

Préparations

Retirez le(s) piédestal(aux) et le téléviseur de la caisse d'emballage et mettez le téléviseur sur une table de travail avec le panneau de l'écran sur un tissu propre et doux (couverture, etc.)

- Utilisez une table plate et ferme qui est plus grande que le téléviseur.
- Ne tenez pas la partie du panneau de l'écran.
- Veuillez ne pas rayer ou briser le téléviseur.

Fixation du piédestal

1. Installez le(s) support(s) sur le(s) modèle(s) de montage du support à l'arrière du téléviseur.

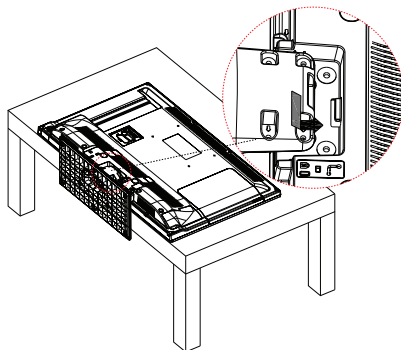

2. Insérez les vis (M4 x 12) fournies, puis serrez-les tout doucement jusqu'à ce que le support soit correctement fixé.

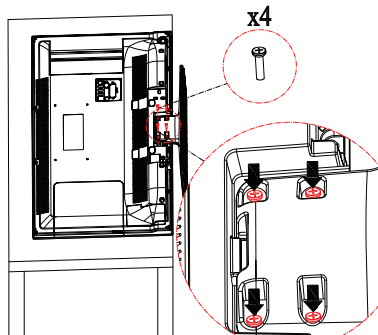

Retrait du piédestal du téléviseur

Assurez-vous de retirer le piédestal de la manière suivante lorsque vous utilisez l'applique de suspension au mur ou lorsque vous remballez le téléviseur.

- Mettez le téléviseur sur la table de travail avec le panneau de l'écran sur le tissu propre et doux. Laissez le(s) support(s) en saillie sur le bord de la surface.
- Retirez les vis de montage du(des) support(s).
- Retirez le(s) support(s).

Lors de l'utilisation de l'applique de suspension au mur

Veillez contacter votre revendeur local pour l'achat de l'applique de suspension au mur recommandé.

Orifices pour l'installation de l'applique de suspension au mur ;

Arrière du téléviseur

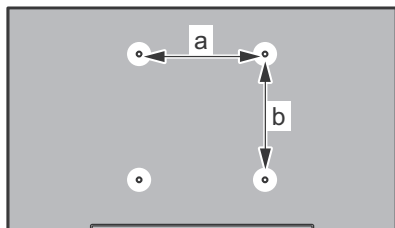

a (mm)	200
b (mm)	100

Vue latérale

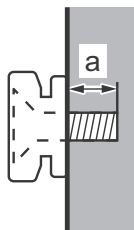

Profondeur de la vis (a)	min. (mm)	5
	max. (mm)	7
Diamètre	M4	

Remarque : Les vis de montage du téléviseur sur l'applique de suspension au mur ne sont pas fournis avec le téléviseur.

Informations sur l'environnement

Ce téléviseur a été conçu conformément aux normes environnementales. Pour réduire effectivement votre consommation électrique, veuillez suivre les étapes ci-après :

Le téléviseur ajuste sa **Consommation d'énergie** en fonction du niveau choisi, entre **Minimum**, **Medium**, **Maximum** ou **Auto**. Si vous souhaitez régler le **rétro-éclairage** à une valeur fixe, allez au menu **Paramètres Personnalisés** et réglez manuellement le **Rétro-Éclairage** (situé en dessous de l'option **Économie d'énergie**) à l'aide des touches Gauche et Droite de la télécommande. Réglez sur **Désactiver** pour désactiver cette option.

Remarque : Les options d'**économie d'énergie** disponibles peuvent varier en fonction du **Mode** sélectionné dans le menu **Image**.

Vous pouvez accéder aux paramètres d'**économie d'énergie** dans le menu **Image**. Sachez que les réglages de certaines images ne pourront pas être accessibles pour modification.

Si vous appuyez sur le bouton droit alors que l'option **Auto** est sélectionnée, ou sur le bouton gauche alors que l'option **Paramètres Personnels** est sélectionnée, le message « **L'écran s'éteindra dans 15 secondes.** » s'affiche à l'écran. Sélectionnez **Continuer** et appuyez sur **OK** pour éteindre immédiatement l'écran. Si vous n'appuyez sur aucun bouton, l'écran s'éteint au bout de 15 secondes. Appuyez sur n'importe quelle touche de la télécommande ou sur le téléviseur pour allumer l'écran à nouveau. La luminosité augmente jusqu'à un niveau assez bas pour permettre de visualiser le menu. Appuyez sur le bouton Gauche ou Droite pour changer le mode d'**économie d'énergie**.

Remarque : L'option d'**extinction d'écran** n'est pas disponible lorsque le mode **Jeu** est activé.

Veillez mettre le téléviseur hors tension et le débrancher du secteur lorsque vous ne vous en servez pas. Cela permettra également de réduire la consommation d'énergie.

Fonctions

- TV couleur avec télécommande
- TV numérique / par câble entièrement intégrée (DVB-T/C)
- Entrées HDMI pour connecter d'autres appareils aux prises HDMI
- Entrée USB
- Système de menu OSD
- Prise péritel pour appareils externes (appareil vidéo, jeu vidéo, appareil audio, etc.).
- Système de son stéréo
- Télétexte
- Connexion de casque
- Système de programmation automatique
- Réglage manuel
- L'arrêt automatique après plus de six heures de temps
- Minuterie
- Verrouillage parental
- Coupure automatique du son en l'absence de transmission.
- Lecture NTSC
- AVL (Limitation automatique du volume)
- PLL (Recherche de fréquences)
- Entrée PC
- Mode Jeu (en option)
- Fonction de coupure de l'image

Accessoires Inclus

- Télécommande
- Piles : 2 x AAA
- Manuel d'instructions
- Support Amovible
- Vis de Montage du Support (M4 x 12)

Mise en Veille

Lorsque le téléviseur ne reçoit aucun signal d'entrée (par exemple une antenne ou une source HDMI) pendant 5 minutes, il passe en veille. Lors de la prochaine mise en marche, le message suivant s'affiche à l'écran : « **Le téléviseur passe automatiquement en mode veille parce qu'aucun signal n'a été reçu après un long moment.** » Appuyez sur **OK** pour continuer.

Si le téléviseur est allumé et qu'il n'est pas utilisé pendant un certain temps, il passe en veille. Lors de la prochaine mise en marche, le message suivant s'affiche à l'écran. « **Le téléviseur passe automatiquement en mode veille parce qu'aucun signal n'a été reçu après un long moment.** » Appuyez sur **OK** pour continuer.

Commutateur de commande et fonctionnement de la TV

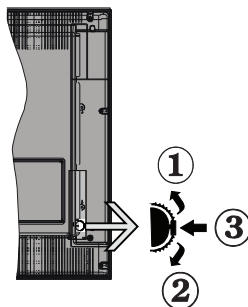

1. Direction précédente
2. Direction suivante
3. Sélection de Volume/Info/Liste des sources et commutateur de mise en veille

Le bouton de commande vous permet de contrôler le volume, le programme, la source et la mise en veille de votre TV.

Pour régler le volume : Augmentez le volume en appuyant sur le bouton Haut. Diminuez le volume en appuyant sur le bouton Bas.

Pour changer de chaîne : Appuyez sur le bouton du milieu et la bande d'information apparaît à l'écran. Déroulez les chaînes enregistrées en appuyant sur les boutons Haut ou Bas.

Pour régler la source : Appuyez deux fois sur la partie centrale du bouton (pour la deuxième fois) pour faire apparaître la liste à l'écran. Parcourez les sources disponibles en appuyant sur le bouton Haut ou Bas.

Pour éteindre la Télé Appuyez sur le centre du bouton vers le bas et maintenez-le enfoncé pendant quelques secondes, le téléviseur passe alors en mode veille.

Remarques :

- Si vous éteignez le téléviseur, vous devrez reprendre la même procédure pour régler le volume.
- Impossible d'afficher le menu principal à l'écran à l'aide du bouton de commande.

Fonctionnement de la TV à l'aide de la télécommande

Appuyez sur le bouton **Menu** de votre télécommande pour afficher l'écran du menu principal. Utilisez les boutons de direction pour sélectionner un onglet de menu et appuyez sur **OK** pour entrer. Utilisez à nouveau ces boutons de directions pour sélectionner ou définir un élément. Appuyez sur le bouton **Retour/ Précédent** ou **Menu** pour sortir du menu.

Sélection d'entrée

Une fois que vous connectez votre télé à des systèmes externes, vous pouvez passer à d'autres sources. Appuyez sur le bouton **Source** de la télécommande successivement pour sélectionner les différentes sources.

Changer les Chaînes et Régler le Volume

Vous pouvez changer de chaîne et régler le volume à l'aide des boutons **Volume +/-** et **Programme +/-** de la télécommande.

Insertion des Piles Dans la Télécommande

Retirez au préalable la vis qui fixe le couvercle du compartiment des piles sur le côté arrière de la télécommande. Soulevez délicatement le couvercle. Insérez deux piles **AAA**. Assurez-vous que les signes (+) et (-) correspondent (respectez la polarité). Remplacez le couvercle. Vissez à nouveau le couvercle.

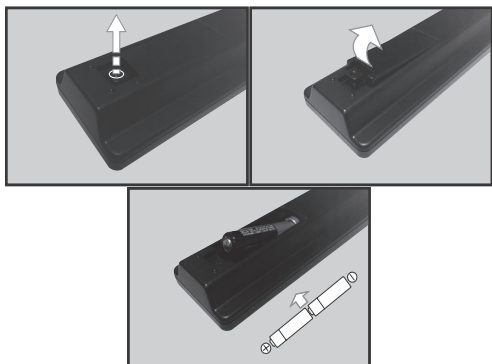

Branchement à l'alimentation

IMPORTANT : Le téléviseur a été conçu uniquement pour fonctionner avec une prise de **220-240 V AC, 50 Hz**. Après déballage, laissez le téléviseur atteindre la température ambiante de la pièce avant de le brancher sur la prise secteur. Branchez le câble d'alimentation à la prise secteur.

Branchement de l'antenne

Branchez l'antenne ou le câble de la TV à la prise d'ENTRÉE DE L'ANTENNE (ANT) située à l'arrière de la TV.

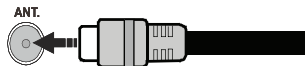

Notification

RECONNAISSANCE DE MARQUE COMMERCIALE

HDMI, l'interface multimédia de haute définition ainsi que le logo de HDMI sont des marques déposées de HDMI Licensing LLC aux États Unis d'Amérique et dans d'autres pays.



Fabriqué sous licence de Dolby Laboratories. Dolby et le symbole du double D sont des appellations commerciales de Dolby Laboratories.



Mise au Rebut des Équipements et des Piles Usagés



Valable uniquement pour l'Union Européenne et pour les pays disposant de systèmes de recyclage

Ces symboles sur le produit, sur l'emballage et/ou sur les documents joints signifient que les produits électriques et électroniques et les piles usagés ne doivent pas être mis au rebut avec les ordures ménagères.

Pour le traitement, la récupération et le recyclage des piles et des appareils usagés, veuillez les déposer dans les points de collecte prévus, conformément à la législation nationale.

En mettant au rebut ces produits convenablement, vous contribuez à la préservation de précieuses ressources et à la réduction de leur éventuel impact sur la santé et l'environnement.

Pour plus de détails sur la collecte et le recyclage des produits mis au rebut, contactez votre municipalité.

Conformément à la législation en vigueur dans votre pays, des pénalités peuvent être imposées pour mauvaise mise au rebut de ce déchet.

Remarque sur le symbole des piles (symbole du bas) :



Ce symbole peut être utilisé en association avec des symboles chimiques. Auquel cas, il se conforme aux exigences de la Directive concernant les produits chimiques utilisés.



Représentant autorisé :

Panasonic Testing Centre

Panasonic Marketing Europe GmbH

Winsbergring 15, 22525 Hamburg, Germany

Web Site: <http://www.panasonic.com>

Spécifications

Diffusion TV	PAL BG/DK/II' SECAM BG/DK
Réception des Chaînes	VHF (BAND I/III), UHF (BAND U) - HYPERBAND
Réception Numérique	Téléviseur avec câble terrestre numérique entièrement intégré (DVB-T-C)
Nombre de Chaînes Prédéfinies	1.000
Indicateur de Chaîne	Affichage à l'écran
Entrée d'antenne RF	75 Ohm (déséquilibrée)
Tension de Fonctionnement	220-240 V CA, 50Hz.
Audio	A2 Stereo + Nicam Stereo
Casque	Mini-jack stéréo de 3.5 mm
Puissance de Sortie Audio (WRMS.) (10% THD)	2 x 6 W
Consommation Électrique (W)	65 W
Poids (Kg)	6 Kg
Dimensions TV DxLxH (avec pied) (mm)	185 x 735 x 478
Dimensions TV DxLxH (sans pied) (mm)	77/97 x 735 x 438
Affichage	16/9 32"
Température de fonctionnement et humidité	0 °C à 40 °C, soit 85 % d'humidité maximale

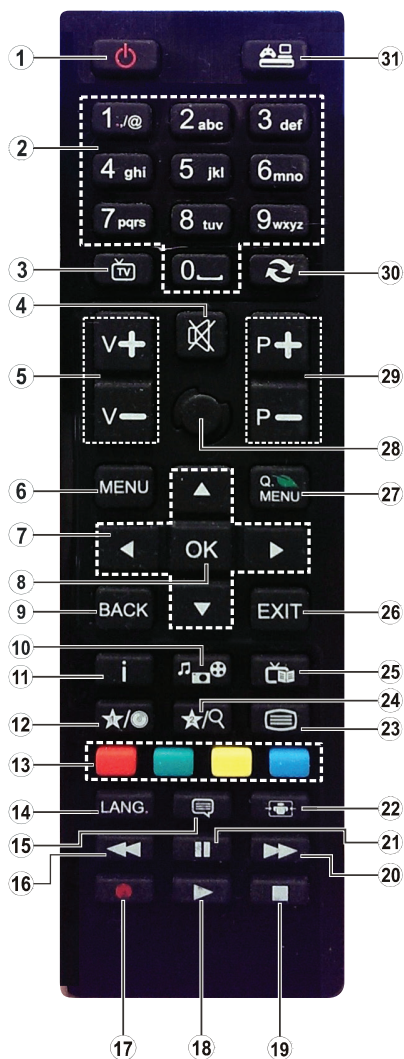































1. **Mise en veille** : Met le téléviseur Sous / Hors tension
2. **Boutons numériques** : Changez de chaîne, puis introduisez un chiffre ou une lettre dans l'écran de la case de saisie.
3. **Téléviseur** : Affiche la liste des chaînes / Retourne au mode TV
4. **Mise en sourdine** : réduit complètement le volume du téléviseur.
5. **Volume +/-**
6. **Menu** : affiche le menu du téléviseur
7. **Boutons de navigation** : permet de naviguer entre les menus, contenus, etc. et affiche les sous-pages en mode TXT lorsque vous appuyez sur les boutons Droite ou Gauche
8. **OK** : confirme les sélections de l'utilisateur, maintient la page (en mode TXT), affiche la liste des chaînes (en mode DTV)
9. **Précédent / Retour** : Retourne à l'écran précédent, ouvre la page index (en mode TXT)
10. **Navigateur média** : affiche l'écran de navigation média
11. **Info** : affiche des informations sur le contenu à l'écran, affiche des informations cachées (dévoile - en mode TXT)
12. **My Button 1 (*)**
13. **Boutons de Couleur** : suivez les instructions qui s'affichent à l'écran pour les fonctions de boutons de couleur
14. **Langue** : bascule entre les modes sonores (TV analogique), affiche et change la langue audio/des sous-titres (si disponible, en TV numérique)
15. **Sous-titres** : active et désactive les sous-titres (si disponibles)
16. **Retour rapide** : Lecture rapide en arrière
17. Aucune fonction
18. **Lecture** : démarre la lecture du média sélectionné
19. **Stop** : suspend définitivement la lecture du média en cours
20. **Avance rapide** : Lecture rapide en avant
21. **Pause** : Suspend la lecture du média en cours
22. **Écran** : Modifie le format de l'image
23. **Text** : affiche le télétexte (si disponible), appuyez à nouveau pour superposer le télétexte sur une image normalement retransmise (mélange)
24. Aucune fonction
25. **EPG (Guide électronique des programmes)** : affiche le guide électronique des programmes
26. **Retour** : ferme et quitte les menus affichés ou retourne à l'écran précédent
27. **Menu rapide** : affiche une liste de menus pour accès rapide
28. Aucune fonction
29. **Programme +/-**
30. **Swap** : défille rapidement entre les chaînes ou les sources précédentes et actuelles
31. **Source** : affiche toutes les sources de diffusion et de contenu disponibles

(*) MON BOUTON 1:

Ce bouton est doté des fonctions par défaut, selon le modèle. Cependant, vous pouvez personnaliser une fonction spéciale de ce bouton en les appuyant pendant cinq secondes après avoir sélectionné la source ou la chaîne. Un message de confirmation va apparaître sur l'écran. La fonction MON BOUTON 1 est alors associée à la fonction sélectionnée.

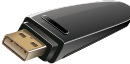
Si vous procédez à l'**Installation Initiale**, la fonctionnalité MON BOUTON 1 retournera à sa fonctionnalité par défaut.

Connexions

Connecteur	Type	Câbles	Périphérique
	Branchement Péritel (arrière)		
	VGA Branchement (arrière)		
	Connexion PC/YPbPr Audio (latérale)	 Câble audio YPbPr / pour PC (non fourni)	
	Connexion HDMI (arrière)		
	Connexion SPDIF (Sortie coaxiale) (arrière)		
	Connexion AV latéral (Audio/ Vidéo) (latéral)	 Câble AV (non fourni)	
	Branchement du casque (latéral)		
	Connexion vidéo YPbPr (arrière)	 Câble de connexion du PC à YPbPr (non fourni)	
	Connexion USB (latéral)		
	Connexion CI (latéral)		

 **REMARQUE :** Quand vous branchez un périphérique via YPbPr ou l'entrée AV latérale, vous devez utiliser le branchement des câbles pour activer la connexion. Voir les illustrations sur le côté gauche. | Vous pouvez utiliser un câble YPbPr à VGA (non fourni) pour activer le signal YPbPr via l'entrée du VGA. | Vous ne saurez utiliser le VGA et le YPbPr de manière interchangeable. | Pour activer la fonction audio PC/ YPbPr, vous devrez utiliser les entrées audio latérales ainsi qu'un câble audio YPbPr/PC (non fourni) pour la connexion audio. Si un périphérique externe est branché à l'aide des prises PÉRITEL, le téléviseur passe automatiquement en mode AV. | Pendant la réception des chaînes DTV (Mpeg 4 H. 264) ou en mode Navigateur multimédia, la sortie ne sera pas disponible à travers la prise péritel. | Lorsque vous utilisez le kit de montage au mur (fourni par un tiers du contrat, si non fourni), nous vous recommandons de connecter tous vos câbles à l'arrière du téléviseur avant l'installation murale. | Insérez ou retirez le module CI uniquement lorsque le téléviseur est éteint. Consultez le manuel d'instructions du module pour plus d'informations sur les réglages. | Chaque entrée USB de votre téléviseur prend en charge les périphériques atteignant jusqu'à 500mA. En branchant les appareils dont la valeur actuelle dépasse 500mA, vous courez le risque d'endommager votre téléviseur. | Lorsque vous connectez un câble HDMI à votre téléviseur, vous devez utiliser uniquement un câble HDMI blindé pour garantir une immunité suffisante contre les parasites radioélectriques.



Si vous souhaitez connecter un appareil au téléviseur, assurez-vous que le téléviseur et l'appareil sont hors tension avant de les relier. Une fois les connexions terminées, vous pouvez allumer les différents dispositifs et les utiliser.

Marche/Arrêt

Pour Allumer la TV

Connectez le câble d'alimentation à une source d'alimentation telle qu'une prise murale (220 - 240 V AC, 50 Hz).

Pour allumer le téléviseur à partir du mode veille :

- Appuyez sur le bouton **Veille**, **Programme +/-** ou un autre bouton numérique de la télécommande.
- Appuyez sur le commutateur situé sur le côté de la TV jusqu'à ce que la TV passe en mode de veille.

Pour éteindre la TV

Appuyez sur le bouton **Veille** de la télécommande ou appuyez sur le bouton de contrôle sur le côté du téléviseur jusqu'à ce que le téléviseur passe en mode veille.

Pour arrêter complètement le téléviseur, débranchez le cordon d'alimentation du secteur.

Remarque : Lorsque le téléviseur passe en mode veille, le voyant veille LED clignote pour indiquer que les fonctions comme LED, téléchargement OTA, ou Minuterie sont actives. La LED peut également clignoter lorsque vous allumez le téléviseur à partir du mode veille.

Première Installation

Lorsque vous l'allumez pour la première fois, l'écran de sélection de la langue s'affiche. Sélectionnez la langue désirée et appuyez sur **OK**.

À l'écran suivant, réglez vos préférences à l'aide des boutons de navigation.

Remarque : À ce niveau, en fonction du pays sélectionné, il peut vous être demandé de saisir et de confirmer un code PIN. Le code PIN choisi ne pas être 0000. Vous devez le saisir si l'on vous demande de le faire pour toute opération dans le menu plus tard.

À propos de la Sélection des Types de Diffusion

Antenne : Si l'option de recherche des émissions par **Antenne** est activée, le téléviseur procède à la recherche d'émissions hertziennes une fois les autres réglages initiaux terminés.

Câble : Si l'option de recherche des émissions par **câble** est activée, le téléviseur procède à la recherche d'émissions numériques par câble une fois les autres réglages initiaux terminés. Selon vos préférences, un message peut s'afficher avant le lancement de la recherche. Sélectionnez **OUI** et appuyez sur **OK** pour continuer. Pour annuler l'opération, sélectionnez **NON** et appuyez sur **OK**. Vous pouvez sélectionner **Réseau** ou des valeurs telles que **Fréquence**, **ID de réseau** ou **Étape de Recherche**. Une fois la sélection terminée, appuyez sur le bouton **OK**.

Remarque : La durée de la sélection varie en fonction de l'étape de recherche sélectionnée.

Analogique : Si l'option de recherche des émissions **Analogique** est activée, le téléviseur procède à la recherche d'émissions analogiques une fois les autres réglages initiaux terminés.

Vous pouvez, en outre, choisir un type de diffusion comme favori. La priorité est alors accordée au type de diffusion sélectionné pendant la recherche. Une fois terminé, appuyez sur le bouton **OK** pour continuer.

Vous pouvez activer l'option **Mode de Mémoire** à ce niveau. Cette option configure les paramètres de votre téléviseur pour une meilleure qualité de l'affichage. Cette option est uniquement destinée à l'usage de magasin. Il vous est recommandé de sélectionner le mode **Mode Domestique** pour une utilisation à domicile. Cette option est disponible dans le menu **Configuration>Autres** et peut être désactivée ou activée ultérieurement.

Appuyez sur le bouton **OK** de la télécommande pour continuer. À la fin des réglages initiaux, le téléviseur lance la recherche des émissions du type sélectionné disponibles.

Une fois toutes les stations disponibles enregistrées, les résultats de la recherche s'affichent à l'écran. Appuyez sur **OK** pour continuer. L'option **Modifier Liste des Chaînes** s'affiche par la suite. Vous pouvez modifier la liste des chaînes selon vos préférences ou appuyer sur le bouton **Menu** pour revenir au mode télévision.

Pendant la recherche, un message apparaît, vous demandant si vous souhaitez trier les chaînes selon la LCN (*). Sélectionnez **Oui** et appuyez sur **OK** pour confirmer.

(* LCN est le système du numéro de chaîne logique qui sélectionne des émissions disponibles, conformément à une séquence de chaînes reconnaissables (si disponible).

Remarque : Évitez d'éteindre le téléviseur lors de l'initialisation de la première installation. (*) Veuillez noter que certaines options ne seront pas disponibles, selon le choix du pays.

Lecture de Média via Entrée USB

Vous pouvez connecter des disques durs externes de 2.5 et 3.5 pouces (disques durs avec câble d'alimentation externe) ou une carte mémoire USB à votre TV via les entrées USB de votre TV.

IMPORTANT : Sauvegardez les fichiers sur vos périphériques de stockage avant de les raccorder au téléviseur. Veuillez remarquer que la responsabilité du fabricant ne saurait être engagée en cas de dommage de fichier ou de perte de données. Certains types de périphériques USB (à e.g. des lecteurs MP3) ou des lecteurs de disque dur/cartes mémoires USB peuvent être incompatibles avec ce téléviseur. Le téléviseur prend en charge le formatage des disques NTFS et FAT32.

Vous pouvez rencontrer certains problèmes lors du formatage des disques durs USB d'une capacité de stockage supérieure à 1 To (Téraoctet).

Serveurs Intermédiaires CEC et CEC RC

Cette fonction permet de contrôler les périphériques actifs CEC qui sont connectés aux ports HDMI à partir de la télécommande de la Télé.

L'option **CEC** du menu **Configuration>Autres** doit être définie sur **Activé** en premier lieu. Appuyez sur le bouton **Source** et sélectionnez l'entrée HDMI du périphérique CEC connecté à partir du menu **Liste de Sources**. Si un nouveau périphérique CEC est connecté, il va s'afficher dans le menu Source avec son propre nom, au lieu du nom du port HDMI connecté (lecteur DVD, Enregistreur 1 etc).

La télécommande de la télé peut automatiquement fonctionner après avoir sélectionné la source HDMI connectée.

Pour terminer cette opération et à nouveau commander la TV à distance, appuyez sur le bouton **Menu Rapide** de la télécommande, sélectionnez l'option **CEC RC Passthrough** puis régler sur **Off** à l'aide des boutons de gauche ou droite. Cette fonction peut également être activée ou désactivée dans le menu **Configuration>Autres**.

La Télé supporte également la fonction ARC(Audio Return Channel). Cette fonction est un lien audio qui permet de remplacer d'autres câbles entre la Télé et le système audio (récepteur A/V ou système stéréo).

Si le mode ARC est activé, la Télé ne mute pas automatiquement les autres sorties audio. Vous devrez baisser manuellement le volume de la Télé à zéro si vous voulez que le son sorte uniquement du périphérique audio connecté (pareil pour les autres sorties audio numériques optiques ou coaxiales). Si vous souhaitez modifier le volume du périphérique connecté, sélectionnez le périphérique à partir de la liste des sources. Dans ce cas, les touches de contrôle du volume s'orientent vers le périphérique audio connecté.

Remarque : La souris ARC fonctionne uniquement via l'entrée HDMI1.

Commande audio système

Permet d'utiliser l'option Amplificateur/récepteur audio avec le téléviseur. Vous pouvez régler le volume à l'aide de la télécommande de votre téléviseur. Pour activer cette fonction, définissez l'option **Haut-Parleurs** du menu **Configuration>Autres** sur **Amplificateur**. Les haut-parleurs du téléviseurs seront coupés et le son de la source visionnée proviendra du système audio connecté.

Remarque : L'appareil audio devrait supporter la fonction de Contrôle du Système Audio et l'option **CEC** doit être réglée sur **Enabled**.

Patientez un moment avant de brancher ou de débrancher l'appareil, car la lecture des fichiers peut être inachevée. Le cas échéant, cela peut physiquement endommager le lecteur USB et le périphérique USB lui-même. Ne jamais enlever le périphérique USB durant la lecture d'un fichier.





Vous pouvez utiliser les concentrateurs USB avec l'entrée USB de téléviseur. Les concentrateurs USB qui sont équipés l'alimentation externe sont recommandés dans ce cas.

Nous vous recommandons d'utiliser directement le(s) entrée(s) USB du téléviseur, si vous désirez connecter un disque dur USB.

Remarque : Lors de la lecture des fichiers d'image, le menu **Navigateur Média** peut uniquement afficher 1 000 fichiers image sauvegardés sur le périphérique USB connecté.

Menu Navigateur Média

Vous pouvez lire les fichiers de photo, de musique et de film stockés sur un disque USB en connectant ce dernier à votre téléviseur. Branchez un disque USB à l'une des entrées USB située sur le côté du téléviseur. En appuyant le bouton **Menu** lorsque vous êtes en mode **Navigateur Média**, vous aurez accès aux options **d'Image**, de **son** et de **Réglage**. En appuyant une fois de plus sur le bouton **Menu** l'écran disparaîtra. Vous pouvez régler les préférences de votre **Navigateur Média** via votre menu **Réglages**.

Fonctionnement du mode Aléatoire / Boucle	
Démarrez la lecture via la touche Lecture et activez 	Tous les fichiers de la liste seront lus en boucle suivant leur ordre de départ.
Démarrez la lecture via la touche OK et activez 	Le même fichier sera lu en boucle (répété).
Démarrez la lecture via la touche Lecture et activez 	Tous les fichiers de la liste seront lus une fois suivant un ordre aléatoire.
Démarrez la lecture via la touche Lecture et activez  	Tous les fichiers de la liste seront lus en boucle suivant le même ordre aléatoire.

Contenu du Menu Téléviseur

Contenu du Menu Image	
Mode	Vous pouvez modifier le mode d'image selon vos préférences ou exigences. Le mode Image peut être réglé sur l'une de ces options: Cinéma, Jeux, Sport, Dynamique et Naturel .
Contraste	Règle les valeurs de l'éclairage et de l'obscurité de l'écran.
Luminosité	Règle la valeur de luminosité de l'écran.
Netteté	Définit la valeur de netteté des objets affichés à l'écran.
Couleur	Règle la valeur de la couleur et les couleurs.
Économie d'Énergie	Cette fonction permet de régler le mode Économie d'énergie sur les options Personnalisation, Minimum, Moyen, Maximum, Automatique, Image désactivée ou Désactivé . <i>Remarque : Les options disponibles peuvent varier en fonction du Mode sélectionné.</i>
Rétro Éclairage	Ce paramètre contrôle le niveau de rétro éclairage. La fonction de rétroéclairage sera inactive si le Mode Économie d'énergie est réglé sur une option autre que Personnalisation . Le mode rétroéclairage ne peut être activé si le mode Image est défini sur Jeux .
Paramètres Avancés	
Contraste dynamique	Vous pouvez régler le rapport de contraste dynamique à votre guise.
Réduction du Bruit	Si le signal de diffusion est faible et que l'image est bruyante, utilisez la fonctionnalité Réduction du bruit pour réduire l'intensité du bruit.
Température de Couleur	Règle la valeur de la température de couleur désirée. Les options Froid, Normal, Chaud et Personnalisé sont disponibles.
Point Blanc	Si l'option Couleur de température est définie sur Personnalisé , ce réglage sera possible. Augmentez la « chaleur » ou la « fraîcheur » de l'image en appuyant sur les boutons Gauche ou Droit.
Zoom Image	Règle le format et la taille de l'image souhaités.
Mode Film	Les films sont enregistrés à un nombre d'images par seconde différent des programmes de télévision normaux. Activez cette fonction lorsque vous regardez des films afin de mieux visualiser les images accélérées.
Carnation	La fonction Carnation peut être modifiée entre -5 et 5.
Changer de Couleur	Réglez le ton de la couleur désirée.
Hdmi Large Bande	Lorsque vous regardez le téléviseur à partir d'une source HDMI, la fonction HDMI Large bande est visible. Vous pouvez utiliser cette option pour renforcer la noirceur de l'image.
Position Du PC	Apparaît uniquement lorsque la source d'entrée est définie sur VGA / PC.
Position Automatique	Optimise automatiquement l'affichage. Appuyez sur OK pour optimiser.
Position H	Cette option déplace l'image horizontalement vers le côté droit ou gauche de l'écran.
Position V	Cet option déplace l'image verticalement vers le haut ou le bas de l'écran.
Fréquence Pilote	Les réglages de la fréquence pilote corrigent les interférences qui apparaissent comme des lignes verticales dans l'image pour des présentations telles que les feuilles de calcul, les paragraphes ou les textes dans des polices plus petites.
Phase	Selon la source d'entrée (ordinateur, etc.), vous pouvez voir une image voilée ou bruitée s'afficher à l'écran. Vous pouvez utiliser la phase pour obtenir une image plus claire par essais et erreurs.
Réinitialisation	Réinitialise les paramètres d'image aux valeurs par défaut (sauf en mode Jeux).
<i>En mode VGA (PC), certains éléments du menu Image seront indisponibles. Au contraire, les paramètres du mode VGA seront ajoutés aux Paramètres Image en mode PC.</i>	

Contenu du Menu Son	
Volume	Ajuste le niveau du volume.
Égaliseur	Sélectionnez le mode égaliseur. Les paramètres personnalisés ne peuvent être actifs que lorsque vous êtes en mode Utilisateur .
Balance	Ajuste le son à gauche comme à droite du haut-parleur.
Casque	Règle le volume du casque. Avant d'utiliser les casques, veuillez également vous assurer que leur volume est réglé à un niveau faible afin d'éviter que votre audition ne soit endommagée.
Mode Son	Vous pouvez sélectionner un mode son (si la chaîne sélectionnée prend en charge cette option).
AVL (Limitation Automatique du Volume)	Cette fonction règle le son pour obtenir le niveau de sortie prévu entre les programmes.
Casque/Sortie de Ligne	Si vous voulez connecter un amplificateur externe à votre télé à l'aide d'une fiche pour casque audio, sélectionnez l'option Sortie de Ligne . Si vous avez branché des casques à votre téléviseur, définissez cette option en tant que Casque . Veuillez vous assurer avant d'utiliser les casques que cet élément du menu est défini en tant que Casque . S'il est réglé sur Les Sorties de Ligne , la sortie de la prise de casque sera réglée à un niveau maximum qui pourrait vous endommager l'audition.
Basse Dynamique	Permet d'activer ou de désactiver la basse dynamique
Son surround	Vous pouvez Activer ou Désactiver le mode Son Surround.
Sortie Numérique	Règle le type de sortie audio numérique.

Configuration - Contenu du Menu Paramètres	
Accès Conditionnel	Contrôle les modules d'accès conditionnel lorsqu'ils sont disponibles.
Langue	Vous pouvez définir une langue différente, selon votre diffuseur et votre pays.
Parental	Entrez le mot de passe correct pour modifier les réglages du contrôle parental. Vous pouvez facilement régler le Verrouillage Menu , le Verrouillage Maturité (ces options ne seront pas disponibles selon le choix du pays lors de la Première installation) et le Verrouillage Parental à partir de ce menu. Vous pouvez aussi définir un nouveau code PIN à l'aide de l'option Définir un code PIN . <i>Remarque : Le code PIN par défaut est 0000 ou 1234. Si vous avez défini le code PIN (requis en fonction du pays choisi) lors de la Première installation, utilisez le code PIN que vous avez défini.</i>
Minuteries	Définit le minuteur de mise en veille pour éteindre le téléviseur après un certain temps. Règle les minuteries des programmes sélectionnés.
Date/Heure	Sélectionne la date et l'heure.
Sources	Active ou désactive les options sources sélectionnées.
Accessibilité	Affiche les options d'accessibilité du téléviseur.
Malentendant	Active toute fonctionnalité spéciale envoyé par le diffuseur.
Description Audio	Une piste de narration se jouera pour le public aveugle ou malvoyant. Appuyez sur OK pour voir toutes les options du menu Description Audio . Cette fonction est uniquement disponible si le diffuseur la prend en charge.
Plus	Affiche les autres options de réglage du téléviseur.
Temporisation du Menu	Change la durée de temporisation des écrans du menu.
Fond Bleu	Active ou désactive le système du fond bleu quand le signal est faible ou absent.
Mise à Jour du Logiciel	S'assure que votre TV est doté du tout dernier microprogramme.
Version De L'application	Affiche la version actuelle de l'application.
Sous-Titre	Cette option permet de choisir le type de sous-titres qui s'affiche à l'écran (sous-titre DVB / sous-titre TXT), si les deux sont disponibles. DVB est le sous-titre par défaut. Cette fonction n'est disponible que pour les pays comme la Norvège.
Mise Hors Tension Automatique du Téléviseur	Définit la durée souhaitée pour que la télévision passe automatiquement en mode veille lorsqu'elle n'est pas utilisée.
Mode de Mémorisation	Sélectionnez ce mode pour afficher les éléments stockés. Lorsque le Mode de mémorisation est activé, certains éléments du menu du téléviseur ne peuvent pas être disponibles.
Allumer Le Mode	Ce paramètre permet de configurer les préférences du mode de mise sous tension. Les options Dernier état et mode Veille sont disponibles.
CEC	Avec cette fonction, vous pouvez activer et désactiver la fonction CEC complètement. Appuyez sur les boutons Gauche ou Droite pour activer ou désactiver cette fonction.
Haut-Parleurs	Pour écouter le son audio du téléviseur à partir du dispositif audio compatible connecté réglé sur Amplificateur . Vous pouvez utiliser la télécommande du téléviseur pour régler le volume du dispositif audio.

Installation et Réglage des contenus du Menu	
Balayage de Chaîne Automatique (Nouveau Réglage)	Affiche les options de réglage automatique. Antenne Numérique : Recherche et enregistre les chaînes DVB. Câble Numérique : Recherche et enregistre les chaînes câblées DVB. Analogique : Recherche et mémorise les stations analogiques.
Balayage de Chaîne Manuel	Cette fonction peut être utilisée pour une entrée de diffusion directe.
Recherche des Chaînes Réseau	Recherche les chaînes liées dans le système de diffusion. Antenne Numérique : Recherche les chaînes d'antenne réseau. Câble Numérique : Recherche les chaînes de câble réseau.
Recherche Fine Analogique	Vous pouvez utiliser ce réglage pour la recherche fine de chaînes analogiques. Cette option est disponible uniquement si des chaînes analogiques sont mémorisées.
Paramètres D'Installation	Affiche le menu des paramètres d'installation. Recherche en Mode Veille (en option) : Votre téléviseur recherche de nouvelles chaînes ou chaînes manquantes en mode veille. Toutes les chaînes de diffusion détectées s'afficheront à l'écran.
Effacer La Liste des Services	Utilisez cette option pour effacer les chaînes mémorisées. Ce réglage est visible uniquement lorsque l'option de Pays est réglée sur Danemark, Suède, Norvège, ou Finlande.
Sélectionner un Réseau Actif	Ce paramètre vous permet de sélectionner uniquement les chaînes de diffusion comprises dans le réseau sélectionné dans la liste des chaînes. Cette fonction n'est disponible que pour les pays comme la Norvège.
Première Installation	Supprime toutes les chaînes et réglages enregistrés, reprogramme la TV en fonction des réglages de l'entreprise.

Fonctionnement Général de la TV

Utilisation de la Liste de Chaînes

Le téléviseur trie toutes les stations mémorisées dans la **Liste des Chaînes**. Vous pouvez modifier cette liste de chaînes ainsi qu'il suit : configurez les favoris ou les stations actives à inclure dans la liste en utilisant les options **Liste de Chaînes**. Appuyez sur le bouton **OK/TV** pour ouvrir la **Liste des Chaînes**. Vous pouvez filtrer les chaînes incluses en appuyant sur le bouton **Bleu** ou ouvrir le menu **Modifier la Liste des Chaînes** en appuyant sur le bouton **Vert** pour faire d'autres modifications dans la liste actuelle.

Gestion des Listes de Préférences

Vous pouvez créer quatre listes différentes de vos chaînes préférées. Sélectionnez la **Liste des Chaînes** dans le menu principal ou appuyez sur le bouton **Vert** lorsque la liste des chaînes s'affiche à l'écran pour ouvrir le menu **Modifier la Liste des chaînes**. Sélectionnez la chaîne désirée sur la liste. Vous pouvez opérer plusieurs choix en appuyant sur le bouton **Jaune**. Puis, appuyez sur le bouton **OK** pour ouvrir le menu **Options de Modification de Chaînes** et sélectionnez l'option **Ajouter/Supprimer les Favoris**. Appuyez à nouveau sur le bouton **OK**. Définissez l'option de liste désirée sur **Activé**. Les chaînes sélectionnées sont ajoutées à la liste. Pour supprimer une chaîne ou des chaînes d'une liste de préférences, suivez les mêmes étapes et définissez la liste désirée sur **Désactivé**.

Vous pouvez utiliser la fonction **Filtre** dans le menu **Modifier la Liste des Chaînes** pour filtrer les chaînes dans la **Liste des Chaînes** de façon permanente selon vos préférences. En utilisant cette option **Filtre**, vous pouvez définir l'une de vos quatre listes de préférences à afficher à chaque fois que la Liste des chaînes est ouverte. La fonction de filtrage du menu **Liste des Chaînes** ne filtre que la **Liste des Chaînes** actuellement affichée afin de trouver une chaîne et de s'y syntoniser. Ces modifications disparaissent lors de la prochaine ouverture de la **Liste des Chaînes**.

Configuration des Paramètres Parentaux

Les options du menu **Paramètres du Contrôle Parental** peuvent être utilisées pour empêcher les utilisateurs de regarder certains programmes, certaines chaînes et d'accéder à certains menus. Ces réglages sont accessibles au menu **Configuration>Contrôle Parental**.

Pour afficher les options du menu de verrouillage, saisissez le code PIN. Après avoir saisi le code PIN approprié, le menu **Paramètres du Contrôle Parental** s'affichera.

Verrouillage Menu : Cette option permet d'autoriser ou de verrouiller l'accès à tous les menus ou menus d'installation du téléviseur.

Verrouillage Maturité : Une fois définie, cette option recherche l'information relative aux émissions parentales et si ce niveau parental est inactivé, l'accès à la diffusion n'est pas activé.

Remarque : Si l'option **Pays** définie au cours de la **Première Installation** est la **France, l'Italie ou l'Autriche**, la valeur du **Verrouillage Maturité** sera configurée par défaut à 18.

Verrouillage Parental : Lorsque l'option **Verrouillage enfant** est **Activée**, le téléviseur peut uniquement être contrôlé à l'aide de la télécommande. Dans ce cas, les boutons de la télécommande du téléviseur ne fonctionnent pas.

Paramétrage du code PIN : Définit un nouveau code PIN.

Code PIN CICAM par défaut : Cette option apparaît grisée si aucun module CI n'est inséré dans le port CI du téléviseur. Vous pouvez modifier le code PIN par défaut du CI CAM à l'aide de cette option.

Remarque : Le code PIN par défaut est **0000** ou **1234**. Si vous avez défini le code PIN (requis en fonction du pays choisi) lors de la **Première installation**, utilisez le code PIN que vous aviez défini.

Certaines options ne seront pas disponibles, selon le choix du pays pendant la **Première Installation**.

Guide Électronique des Programmes (EPG)

Certaines chaînes envoient des informations concernant leurs programmes de diffusion. Appuyez sur le bouton **Epg** pour accéder au menu **Guide des Programmes**.

3 modèles de présentation de programmes sont disponibles : **Programme Linéaire**, **Liste** et **Maintenant/Ensuite**. Pour passer d'un mode à l'autre, suivez les instructions au bas de l'écran.

Programme Linéaire

Zoom (bouton jaune) : Appuyez sur le bouton **Jaune** pour accéder aux événements dans un intervalle de temps plus grand.

Filtre (Bouton bleu) : Affiche les options de filtre.

Détail des événements (Bouton d'informations) : Affiche les informations détaillées concernant les programmes sélectionnés.

Sélectionner le genre (Bouton des sous-titres) : Ouvre le menu **Sélectionner le Genre**. En utilisant cette fonctionnalité vous pouvez interroger la base de données du guide de programme selon le genre sélectionné. Les informations disponibles dans le guide des programmes seront recherchées et les résultats correspondants à vos critères seront mis en surbrillance..

Jour suivant/précédent (Boutons Programme +/-) : Affiche les programmes du jour précédent ou suivant.

Options (Bouton OK) : Affiche les options de répétition.

Rechercher (Bouton texte) : Affiche le menu **Recherche guide**.

Maintenant (Bouton Remplacement) : Affiche l'évènement en cours de la chaîne en surbrillance.

Programme de liste (*)

(*) Dans cette option de présentation, seuls les évènements de la chaîne en surbrillance sont présentés.

Préc. Intervalle de temps (Bouton Rouge) : affiche les programmes du jour précédent.

Jour suivant/précédent (Boutons Programme +/-) : Affiche les programmes du jour précédent ou suivant.

Détail des évènements (Bouton d'informations) : Affiche les informations détaillées concernant les programmes sélectionnés.

Filtre (Bouton Texte) : Affiche les options de filtre.

Intervalle de temps suivant (Bouton Rouge) : Affiche les programmes de l'intervalle de temps suivant.

Options (Bouton OK) : Affiche les options de répétition.

Programme Maintenant/Ensuite

Naviguer (Boutons de Navigation) : Appuyez sur les boutons de Navigation pour naviguer dans la liste des chaînes et des programmes.

Options (Bouton OK) : Affiche les options de répétition.

Détail des évènements (Bouton d'informations) : Affiche les informations détaillées concernant les programmes sélectionnés.

Filtre (Bouton Bleu) : Affiche les options de filtre.

Options du programme

Utiliser les boutons de navigation pour sélectionner une chaîne puis appuyer sur **OK** pour afficher le menu **Options de l'évènement**. Les options suivantes sont disponibles.

Sélectionner la Chaîne : Grâce à cette option, vous pouvez passer à la chaîne sélectionnée.

Régler la minuterie de l'évènement / Supprimer la minuterie de l'évènement : Une fois un programme sélectionné dans le menu EPG appuyez sur le bouton **OK**. **Sélectionnez l'option** Régler la minuterie sur Évènement et appuyez sur la touche **OK**. Vous avez la possibilité de définir une minuterie pour les programmes à venir. Pour annuler une minuterie existante, sélectionnez le programme en question et appuyez sur la touche **OK**. Ensuite, sélectionnez l'option **Supprimer la Minuterie de l'évènement**. La minuterie sera annulée.

Remarques : Il vous est impossible de passer à n'importe quelle autre chaîne ou source lorsqu'une minuterie est activée dans la chaîne en cours.

Il n'est pas possible d'enregistrer deux ou plusieurs émissions distinctes dans le même intervalle de temps.

Services Télétexte

Appuyez sur le bouton **Text** pour entrer. Appuyez à nouveau sur ce bouton pour activer le mode de mélange, ce qui vous permet de voir la page télétexte et la diffusion télévisée simultanément. Appuyez de nouveau sur ce bouton pour quitter. Si disponible, des sections contenues dans une page de télétexte présenteront un code coloré et peuvent être sélectionnées en appuyant sur les touches colorées. Suivez les instructions affichées à l'écran.

Télétexte Numérique

Appuyez sur la touche **Text** pour afficher les informations relatives au télétexte numérique Utilisez les touches colorées, les touches du curseur et la touche **OK**. La méthode de fonctionnement peut différer en fonction du contenu du télétexte numérique. Suivez les instructions qui s'affichent à l'écran du télétexte numérique. Lorsque vous appuyez à nouveau sur le bouton **Text**, la télévision revient en mode diffusion télévisée.

Mise à Jour du Logiciel

Votre TV peut rechercher et effectuer automatiquement des mises à jour de microprogramme via le signal de diffusion.

Recherche de mise à jour de logiciels à travers l'interface utilisateur

Dans le menu principal, sélectionnez l'option **Configuration** et appuyez sur le bouton **OK**. Le **Menu Configuration** s'affiche à l'écran. Sélectionnez ensuite **Plus** et appuyez sur le bouton **OK**. Sélectionnez **Mise à jour du logiciel** et appuyez sur le bouton **OK**. Dans le menu **Options de mise à jour**, sélectionnez **Recherche de mise à jour** puis appuyez sur le bouton **OK** pour lancer une nouvelle mise à jour du logiciel.

Si une mise à jour est disponible, il commence à la télécharger. Au terme du téléchargement, confirmez la question relative au redémarrage du téléviseur en appuyant sur **OK** pour continuer avec l'opération de redémarrage.

3 Recherche et mode de mise à jour

Votre téléviseur va rechercher de nouvelles mises à jour à 3 heures si l'option **Recherche automatique** du menu **Options de mise à jour** est activée et si le téléviseur est connecté à un signal d'antenne. Si un nouveau logiciel est détecté et téléchargé avec succès, il sera installé au prochain démarrage.

Remarque : Ne débranchez pas le cordon d'alimentation lorsque le voyant DEL clignote pendant le processus de redémarrage. Si le téléviseur ne s'allume pas après la mise à jour, débranchez-le, patientez deux minutes, puis rebranchez-le.

La TV va s'allumer

Assurez-vous que le câble d'alimentation est correctement branché dans la prise murale. Vérifiez si les piles sont usées. Appuyez sur la touche de mise en marche du téléviseur

Mauvaise qualité d'image

- Avez-vous sélectionné le système de TV approprié ?
- Un niveau de signal faible peut impacter négativement sur la qualité de l'image. Veuillez vérifier l'entrée de l'antenne.
- Si vous avez effectué un réglage manuel, vérifiez que vous avez entré la bonne fréquence de la chaîne.
- La qualité des images peut ne pas être bonne lorsque deux appareils sont simultanément connectés au téléviseur. Dans un tel cas, déconnectez l'un des appareils.

Pas d'image

- L'absence d'image signifie que votre TV ne reçoit aucune transmission. Assurez-vous également que la bonne source d'entrée a été sélectionnée.
- L'antenne est-elle connectée correctement?
- Le câble de l'antenne est-il endommagé ?
- Avez vous utilisé des bonnes fiches pour connecter l'antenne?
- En cas de doute, demandez conseil à votre vendeur.

Pas de son

- Vérifiez si la TV est en mode **Muet**. Appuyez sur le bouton **Muet** ou augmentez le volume pour vérifier.
- Le son sort d'un seul haut-parleur. Vérifiez les paramètres d'équilibre à partir du menu de **Son**.

Télécommande - ne fonctionne pas

- Les piles peuvent être déchargées. Remplacez les piles.

Les sources d'entrée - ne peuvent pas être sélectionnées.

- Si vous ne pouvez pas sélectionner une source d'entrée, il est possible que votre périphérique ne soit pas connecté. Le cas échéant ;
- Vérifiez les câbles AV et les branchements si vous essayez de basculer à la source d'entrée dédiée à l'appareil connecté.

Le tableau ci-dessous est une illustration de certains affichages vidéos typiques. Votre téléviseur ne peut pas prendre en charge toutes les résolutions.

Index	Résolution	Fréquence
1	640 x 350	85Hz
2	640 x 400	70Hz
3	640 x 480	60Hz
4	640 x 480	66Hz
5	640 x 480	72Hz
6	640 x 480	75Hz
7	640 x 480	85Hz
8	800 x 600	56Hz
9	800 x 600	60Hz
10	800 x 600	70Hz
11	800 x 600	72Hz
12	800 x 600	75Hz
13	800 x 600	85Hz
14	832 x 624	75Hz
15	1024 x 768	60Hz
16	1024 x 768	66Hz
17	1024 x 768	70Hz
18	1024 x 768	72Hz
19	1024 x 768	75Hz
20	1024 x 768	85Hz
21	1152 x 864	60Hz
22	1152 x 864	70Hz
23	1152 x 864	75Hz
24	1152 x 864	85Hz
25	1152 x 870	75Hz
26	1280 x 768	60Hz
27	1360 x 768	60Hz
28	1280 x 768	75Hz
29	1280 x 768	85Hz
30	1280 x 960	60Hz
31	1280 x 960	75Hz
32	1280 x 960	85Hz
33	1280 x 1024	60Hz
34	1280 x 1024	75Hz
35	1280 x 1024	85Hz
36	1400 x 1050	60Hz
37	1400 x 1050	75Hz
38	1400 x 1050	85Hz
39	1440 x 900	60Hz
40	1440 x 900	75Hz
41	1600 x 1200	60Hz
42	1680 x 1050	60Hz
43	1920 x 1080	60Hz
44	1920 x 1200	60Hz

Compatibilité des Signaux AV et HDMI

Source	Signaux pris en charge		Disponible
EXT (PÉRITEL)	PAL		O
	SECAM		O
	NTSC4.43		O
	NTSC3.58		O
	RGB 50/60		
AV latéral	PAL		O
	SECAM		O
	NTSC4.43		O
	NTSC3.58		
	S-VIDÉO 50 Hz (PAL)		
YPbPr	480i, 480p	60Hz	O
	576i, 576p	50Hz	O
	720p	50 Hz, 60 Hz	O
	1080i	50 Hz, 60 Hz	O
	HDMI	480i, 480p	60Hz
576i, 576p		50Hz	O
720p		50 Hz, 60 Hz	O
1080i		50 Hz, 60 Hz	O
1080p		24Hz, 25Hz, 30Hz, 50Hz, 60Hz	O

(X: Non Disponible, O : Disponible)

Dans certains cas, un signal du téléviseur peut ne pas s'afficher correctement. Le problème peut être celui d'une incohérence au niveau des normes de l'équipement source (DVD, décodeur, etc.). Si vous rencontrez ce type de problème, veuillez contacter votre fournisseur et le fabricant de l'appareil source.

Formats de Fichier Pris en Charge par le Mode USB

Média	Extension	Format	Notes	
Vidéo	.dat, .mpg, .mpeg	Mpeg1 -2	1080P@30 pi/s, 50 Mo/s	
	.ts, trp, tp, m2ts	MPEG2 , H.264, VC1, AVS, MVC	H.264:1080Px2@25 pi/s, 1080P@50 pi/s MVC : 1080P@ 24 pi/s Autre : 1080P@30 pi/s - 50 Mo/s	
	.vob	MPEG2	1080P@30 pi/s - 50 Mo/sec	
	.mkv	MPEG1-2-4, H.264	H.264:1080Px2@25 pi/s, 1080P@ 50 pi/s, 1080P@30 pi/s, 50 Mo/s	
	.mp4, .mov	MPEG4, XviD, H.264	H.264:1080Px2@25 pi/s, 1080P@ 50 pi/s, 1080P@30 pi/s, 50 Mo/s	
	.avi	MPEG2-4, Xvid, H.264	H.264:1080Px2@25 pi/s, 1080P@ 50 pi/s, 1080P@30 pi/s, 50 Mo/s	
	.fla, .flv	H.264, Sorenson H.263	H.264:1080Px2@25 pi/s, 1080P@50 pi/s, 1080P@30 pi/s, 40 Mo/s	
	.3gp	MPEG4, H.264	1920 x 1080@30P 20 Mo/s	
	.asf, .wmv	VC1	1080P@30 pi/s, 50 Mo/s	
Audio	.mp3	MPEG1/2 Couche 1/2/3 (MP3)	Layer1 : 32 kbit/s ~ 448 kbit/s (Débit binaire) / 16 KHz ~ 48 KHz (Taux d'échantillonnage) Layer2 : 8 kbit/s ~ 384 kbit/s (Débit binaire) / 16 KHz ~ 48 KHz (Taux d'échantillonnage) Layer3 : 8 kbit/s ~ 320 kbit/s (Débit binaire) / 16 KHz ~ 48 KHz (Taux d'échantillonnage)	
	.wav	LPCM		
	.WMA/ASF	WMA, WMA Pro	WMA: 128 bits/s ~ 320 kbit/s (Débit binaire) / 8 KHz ~ 48 KHz (Taux d'échantillonnage) WMA Pro : < 768 kbit/s (Débit binaire) / ~ 96 KHz (Taux d'échantillonnage)	
	.m4a/ .aac	AAC, HEAAC	Format libre (Débit binaire) / 8 KHz ~ 48 KHz (Taux d'échantillonnage)	
	.pcm	PCM	8 kbit/s ~ 320 kbit/s (Débit binaire) / 16 KHz ~ 48 KHz (Taux d'échantillonnage)	
	(Fonctionne uniquement avec les fichiers vidéo)		AC3	32 kbit/s ~ 640 kbit/s (Débit binaire) / 32 KHz ~ 44.1 KHz, 48 KHz (Taux d'échantillonnage)
			EAC3	32 kbit/s ~6 Mo/s (Débit binaire) / 32 KHz, 44.1 KHz, 48 KHz(Taux d'échantillonnage)
			LPCM	64 kbit/s ~ 1,5 Mo/s (Débit binaire) / 8 KHz ~ 48 KHz (Taux d'échantillonnage)
IMA-ADPCM/ MS-ADPCM			384 kbit/s (Débit binaire) / 8 KHz ~ 48 KHz (Taux d'échantillonnage)	
G711 A/mu-law			64~128 kbit/s (Débit binaire) / 8 KHz (Taux d'échantillonnage)	
Image	.jpeg, .jpg	Point de comparaison	Résolution (LxH) : 15360 x 8640, 4147200 octets	
		Progressif	Résolution (LxH) : 1024 x 768, 6291456 octets	
	.png	non-entrelacé	Résolution (LxH) : 9600 x 6400, 3840000 octets	
		entrelacé	Résolution (LxH) : 1200 x 800, 3840000 octets	
	.bmp		Résolution (LxH) : 9600 x 6400, 3840000 octets	
Sous-titre	.sub	-	Sub1, Sub2, Sub3	
	.srt	-		

Résolutions DVI Prises en Charge

Reportez-vous aux résolutions suivantes au moment de raccorder des périphériques à votre téléviseur à l'aide des câbles convertisseurs DVI (DVI à HDMI - non fournis).

	56Hz	60Hz	66Hz	70Hz	72Hz	75Hz
640 x 400				<input checked="" type="checkbox"/>		
640 x 480		<input checked="" type="checkbox"/>	<input checked="" type="checkbox"/>		<input checked="" type="checkbox"/>	<input checked="" type="checkbox"/>
800 x 600	<input checked="" type="checkbox"/>	<input checked="" type="checkbox"/>		<input checked="" type="checkbox"/>	<input checked="" type="checkbox"/>	<input checked="" type="checkbox"/>
832 x 624						<input checked="" type="checkbox"/>
1024 x 768		<input checked="" type="checkbox"/>	<input checked="" type="checkbox"/>	<input checked="" type="checkbox"/>	<input checked="" type="checkbox"/>	<input checked="" type="checkbox"/>
1152 x 864		<input checked="" type="checkbox"/>		<input checked="" type="checkbox"/>		<input checked="" type="checkbox"/>
1152 x 870						<input checked="" type="checkbox"/>
1280 x 768		<input checked="" type="checkbox"/>				<input checked="" type="checkbox"/>
1360 x 768		<input checked="" type="checkbox"/>				
1280 x 960		<input checked="" type="checkbox"/>				<input checked="" type="checkbox"/>
1280 x 1024		<input checked="" type="checkbox"/>				<input checked="" type="checkbox"/>
1400 x 1050		<input checked="" type="checkbox"/>				<input checked="" type="checkbox"/>
1440 x 900		<input checked="" type="checkbox"/>				<input checked="" type="checkbox"/>
1600 x 1200		<input checked="" type="checkbox"/>				
1680 x 1050		<input checked="" type="checkbox"/>				
1920 x 1080		<input checked="" type="checkbox"/>				
1920 x 1200		<input checked="" type="checkbox"/>				

Índice

Información de Seguridad	43
Mantenimiento	44
Panel de la pantalla, Mueble, Pedestal	44
Cable de corriente	44
Montaje / Desmontaje del pedestal	44
Cuando se utiliza el soporte de pared	45
Información Medioambiental	45
Funciones	45
Accesorios Incluidos	46
Notificaciones del Modo en Espera	46
Interruptor de Control y Funcionamiento del Televisor	46
Colocación de las Pilas en el Mando a Distancia	46
Conexión a Corriente	47
Conexión de la Antena	47
Notificación	47
Características	48
Mando a Distancia	49
Conexiones	50
Encendido/Apagado	51
Instalación inicial	51
Reproducción Multimedia Por la Entrada USB.....	51
Menú del Explorador Multimedia	52
CEC y CEC RC Passthrough	52
Contenido del Menú de TV	53
General / Función de TV	57
Manejo de la Lista de Canales	57
Permite Configurar las Opciones de Control Paterno	57
Guía de Programación Electrónica (EPG).....	57
Servicios de Teletexto	58
Actualización de Software	58
Solución de Problemas y Consejos	59
Modos Habituales de Visualización de Entrada de PC	60
Compatibilidad con Señales AV y HDMI	60
Formatos Admitidos Para el Modo USB	61
Resoluciones DVI Admitidas	62

	PRECAUCIÓN RIESGO DE DESCARGA ELÉCTRICA NO ABRIR	
<p>PRECAUCIÓN: PARA REDUCIR EL RIESGO DE DESCARGA ELÉCTRICA NO RETIRE LA TAPA (O EL PANEL TRASERO). NO CONTIENE PIEZAS QUE PUEDAN SER CAMBIADAS POR EL USUARIO. PÓNGASE EN CONTACTO CON PERSONAL TÉCNICO CUALIFICADO.</p>		

No haga funcionar el TV en condiciones ambientales extremas, ya que podría causar daños a su TV.



En climas extremos (tormentas, relámpagos) y largos periodos de inactividad (irse de vacaciones) desconecte el televisor de la red eléctrica. El enchufe de corriente sirve para desconectar el televisor de la electricidad y, por lo tanto siempre debe estar accesible.



Este signo está presente dondequiera que haya una información muy importante con respecto a la operación y mantenimiento del aparato en la literatura que lo acompaña.



Nota: Siga las instrucciones en pantalla para la operación de las funciones relacionadas.





 **IMPORTANTE - Por favor, lea completamente estas instrucciones antes de instalar u operar**

⚠ ADVERTENCIA: No permita nunca que ninguna persona (incluyendo niños) con discapacidades físicas, sensoriales o mentales, o que carezca de experiencia o conocimientos, utilicen algún aparato eléctrico sin supervisión

- Para ventilar el equipo, deje un espacio libre de al menos 10 cm a su alrededor.
- **No** bloquee ninguna de las ranuras de ventilación.
- **NO** coloque el televisor sobre superficies resbaladizas ni inestables, o podría caer.
- Utilice este aparato en climas moderados.
- Se debe poder acceder fácilmente al cable de corriente. **No** coloque el televisor, ni ningún mueble, etc., sobre el cable de corriente, ni lo pise. Un cable deteriorado puede causar un incendio o provocarle una descarga eléctrica. Agarre el cable de corriente por la clavija de enchufe; **no** desenchufe el televisor tirando del cable de corriente. No toque nunca el cable con las manos mojadas, pues podría causar un cortocircuito o sufrir una descarga eléctrica. No haga nunca un nudo en el cable ni lo empalme con otros cables. Deberá sustituirlo cuando esté

dañado, siendo únicamente un profesional quien puede hacerlo.

- **No utilice** este televisor en un ambiente húmedo o mojado. No lo exponga a líquidos. En caso de que el gabinete entre en contacto con líquidos desenchufe el televisor inmediatamente y haga que sea revisado por personal especializado antes de volver a utilizarlo.
- **No** exponga el televisor a luz solar directa, llamas abiertas y no lo coloque cerca de fuentes de calor intensas como calentadores eléctricos. 
- Un nivel excesivo de volumen en los auriculares puede provocarle la pérdida de capacidad auditiva.
- No sitúe fuentes de llamas vivas, como por ejemplo velas encendidas, encima del televisor. 
- Para evitar lesiones, este televisor debe estar firmemente sujeto a la pared siguiendo cuidadosamente las instrucciones (si la opción está disponible).
- En ocasiones pueden aparecer en la pantalla unos pocos píxeles inactivos, como puntos fijos de color azul, verde o rojo. Tenga en cuenta que esto no afecta al funcionamiento del aparato. Tenga cuidado de no rallar la pantalla con las uñas ni con algún otro objeto.
- Antes de limpiar el televisor, desenchúfelo de la toma de corriente. Utilice un paño suave y seco para la limpieza.

 Advertencia	Riesgo de lesiones graves o muerte
 Riesgo de descarga eléctrica	Riesgo de tensión peligrosa
 Precaución	Riesgo de lesiones o daños a bienes
 Importante	Manejo correcto del equipo
 Aviso	Notas adicionales marcadas

Mantenimiento

Primero saque el enchufe de la toma eléctrica.

Panel de la pantalla, Mueble, Pedestal

Cuidado regular:

Limpie suavemente la superficie del panel de la pantalla, el gabinete, o pedestal utilizando un paño suave para eliminar la suciedad o las huellas dactilares.

Para la suciedad persistente:

1. Primero limpie el polvo de la superficie.
2. Humedezca un paño suave en agua limpia o detergente neutro diluido (1 parte de detergente por 100 partes de agua).
3. Escurra el paño firmemente. (Tenga en cuenta que debe evitar que el líquido entre en el interior del televisor, ya que puede conducir a la falla del producto.)
4. Limpie cuidadosamente con paño húmedo y limpie la suciedad persistente.
5. Finalmente, limpie toda la humedad.

Precaución

No utilice un paño áspero ni frote la superficie con demasiada fuerza, ya que podrían causar arañazos en la superficie.

- Tenga cuidado de no someter las superficies a insecticidas, disolventes, diluyentes u otras sustancias volátiles. Esto podría degradar la calidad de la superficie o causar el desprendimiento de la pintura.
- La superficie del panel de la pantalla está especialmente tratada y puede dañarse fácilmente. Tenga cuidado de no golpear ni rayar la superficie con sus uñas u otros objetos duros.
- No permita que la caja ni el pedestal hagan contacto con materiales de goma o PVC por mucho tiempo. Esto podría degradar la calidad de la superficie.

Cable de corriente

Limpie la clavija con un paño seco a intervalos regulares.

La humedad y el polvo pueden causar un incendio o una descarga eléctrica.

Montaje / Desmontaje del pedestal

Preparativos

Saque el pedestal(es) y el televisor de la caja de embalaje y ponga el televisor en una mesa de trabajo con el panel de la pantalla hacia abajo sobre un paño limpio y suave (manta, etc.)

- Utilice una mesa plana y firme más grande que el televisor.
- No sujete por el panel de la pantalla.
- Asegúrese de no rayar o romper el televisor.

Montaje del pedestal

1. Coloque el soporte(s) sobre las guías de soporte que hay en la parte trasera del televisor.

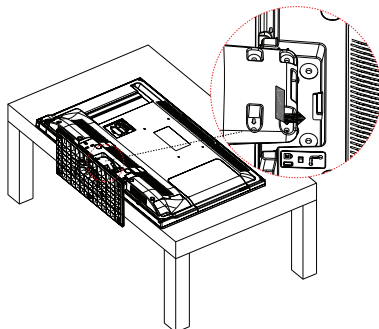

2. Inserte los pernos (M4 x 12) proporcionados y apriete suavemente hasta que el soporte esté bien colocado.

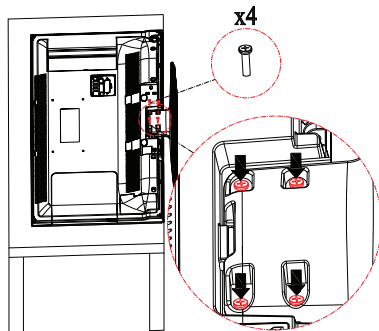

Retire el pedestal del televisor

Asegúrese de retirar el pedestal de la siguiente manera cuando utiliza el soporte para colgar en la pared o volver a empaquetar el televisor.

- Coloque el televisor en una mesa de trabajo con el panel de la pantalla hacia abajo sobre un paño limpio y suave. Deje que el pie de soporte(s) sobresalga del borde de la superficie.
- Desatornille los pernos que fijan el soporte(s).
- Retire el soporte(s).

Cuando se utiliza el soporte de pared

Póngase en contacto con su distribuidor local de Panasonic para adquirir el soporte en pared recomendado.

Orificios para la instalación del soporte para colgar en pared;

Parte trasera del televisor

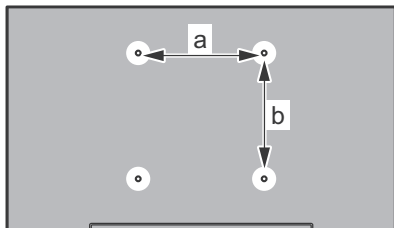

a (mm)	200
b (mm)	100

Vista lateral

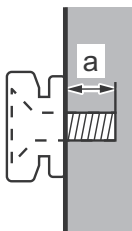

Largo del perno (a)	min. (mm)	5
	max. (mm)	7
Diámetro	M4	

Nota: Los pernos de fijación del televisor en el soporte de pared que cuelga no se suministran con el televisor.

Información Medioambiental

Este televisor está diseñado para consumir menos energía. Para reducir el consumo de energía, puede seguir estos pasos:

Si configura el **Ahorro de energía** a **Mínimo**, **Medio**, **Máximo** o **Automático** del televisor se reducirá el consumo de energía en consecuencia. Si te gusta para configurar la **Luz de fondo** a un valor fijo establecido como **Personalizado** y ajustar la **Luz de fondo** (que se encuentra debajo de la configuración de **Ahorro de energía**) de forma manual mediante los botones Izquierda o Derecha en el mando a distancia. Establezca como Apagado para desactivar esta opción.

Nota: Las opciones de **Ahorro de energía** disponibles pueden variar según el **Modo** seleccionado en el menú **Imagen**.

La configuración de **Ahorro de Energía** se puede encontrar en el menú **Imagen**. Tenga en cuenta que no se podrán modificar algunos ajustes de imagen.

Si pulsa el botón derecho mientras que la opción Automática está seleccionada o el botón izquierdo mientras se selecciona la opción personalizada, el mensaje "**La pantalla se apagará en 15 segundos.**" se mostrará en la pantalla. Seleccione la opción **Continuar** y pulse **OK** para apagar la pantalla de inmediato. Si no pulsa ningún botón, la pantalla se apagará en 15 segundos. Para encender la pantalla otra vez, pulse cualquier tecla del mando a distancia o del televisor. El nivel de brillo se incrementa hasta un nivel muy bajo por lo que el menú se podrá ver ahora. Pulse el botón **Izq.o Dch.** para cambiar la opción de **Ahorro de energía**.

Nota: La opción de **Apagar pantalla** no estará disponible si el modo está ajustado en **Juego**.

Es recomendable que apague o desenchufe el televisor cuando no lo esté utilizando. De este modo se reducirá también el consumo eléctrico.

Funciones

- Televisor a color con mando a distancia.
- TV de cable/digital (DVB-T/C) totalmente integrada
- Entradas HDMI para conectar otros equipos con toma HDMI
- Entrada USB
- Sistema de menús en pantalla.
- Toma de euroconector para equipos externos (como reproductores de DVD, PVR, videojuegos, equipos de audio, etc.).
- Sistema de sonido estéreo.
- Teletexto
- Conexión para auriculares.
- Sistema automático de programación.
- Sintonización manual
- Apagado automático de hasta ocho horas.
- Temporizador de Apagado
- Bloqueo infantil
- Silenciado automático cuando no hay señal.
- Reproducción NTSC.
- AVL (Limitador Automático de Volumen)
- PLL (Búsqueda de Frecuencia por Lazos de Seguimiento de Fase).
- Entrada de PC.
- Modo de Juego (opcional)
- Función de apagado de imagen.

Accesorios Incluidos

- Mando a Distancia
- Pilas: 2 X AAA
- Manual de Instrucciones
- Soporte desmontable
- Pernos para el montaje del soporte (M4 x 12)

Notificaciones del Modo en Espera

Si el televisor no recibe ninguna señal de entrada (por ejemplo, de una fuente aérea o HDMI) durante 5 minutos, pasará al modo de espera. La próxima vez que encienda el televisor, el mensaje mostrará lo siguiente: **“El televisor se cambió al modo de espera automáticamente, porque no hubo ninguna señal durante un largo tiempo.”** Pulse **OK** para continuar.

El televisor pasará al modo de espera si se ha encendido y no se usa durante un cierto tiempo. Cuando lo vuelva a encender, podrá ver el mensaje siguiente: **“El televisor se cambió al modo de espera automáticamente, porque no hubo ninguna operación durante un largo tiempo.”** Pulse **OK** para continuar.

Interruptor de Control y Funcionamiento del Televisor

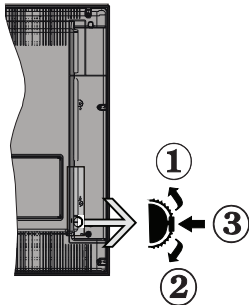

1. Botón de dirección (Arriba)
2. Dirección abajo
3. Volumen / Información/ Selección de la lista de fuentes e interruptor de encendido del Modo en espera

El botón de Control le permite manejar el Volumen, los Canales, las Fuentes y el Modo de Espera del televisor.

Para cambiar el volumen: Aumente el volumen pulsando el botón arriba. Baje el volumen pulsando el botón abajo.

Para cambiar el canal: Pulse el centro del botón, la barra de información aparecerá en la pantalla. Desplácese a través de los canales almacenados pulsando el botón hacia arriba o hacia abajo.

Para cambiar de fuente: Pulse dos veces el centro del botón, y aparecerá la lista de fuentes en la

pantalla. Desplácese por las fuentes disponibles pulsando el botón arriba o abajo.

Apagado del Televisor: Si aprieta en el centro del botón abajo y lo mantiene pulsado unos segundos, el televisor pasará al modo de espera.

Notas:

- Si apaga el televisor, el ciclo se iniciará de nuevo con el ajuste de volumen.
- No es posible mostrar el menú principal en pantalla mediante el botón de control.

Manejo con el Mando a Distancia

Pulse el botón del **Menu** en su mando a distancia para mostrar el menú principal. Utilice las teclas de dirección para seleccionar una pestaña de menú, y pulse **OK** para acceder. Utilice las teclas de dirección para seleccionar o establecer una opción. Pulse **Return/Back** o **Menu** para salir del menú.

Selección de Entrada

Cuando haya terminado de conectar los aparatos externos al televisor, puede alternar entre las distintas fuentes de entrada. Pulse el botón **Fuente** en su mando a distancia consecutivamente para seleccionar fuentes diferentes.

Cambio de Canales y Volumen

Usted puede cambiar el canal y ajustar el volumen con los botones **Volumen +/-**, **Canal +/-** en el mando a distancia.

Colocación de las Pilas en el Mando a Distancia

Primero retire el perno que sujetan la cubierta del compartimiento de baterías en la parte posterior del control remoto. Levante la cubierta con cuidado. Inserte dos pilas **AAA**. Asegúrese de que (+) y (-) coincidan con los signos (observe la polaridad correcta). Coloque la tapa otra vez en su sitio. Luego atornille de nuevo la cubierta otra vez.

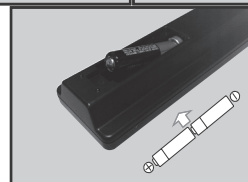
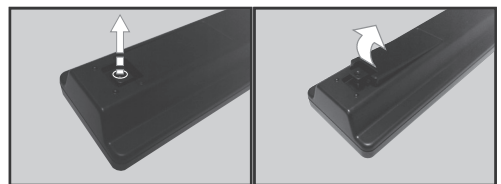

Conexión a Corriente

IMPORTANTE: Este televisor está diseñado para funcionar con corriente alterna de **220-240 V AC, 50 Hz**. Tras desembalar el televisor, deje que éste alcance la temperatura ambiente antes de conectarlo a la corriente. Enchufe el cable de corriente a la electricidad.

Conexión de la Antena

Conecte el cable de antena o el cable de TV de pago a la TOMA DE ANTENA (ANT) de la parte trasera del televisor.

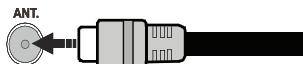

Notificación

RECONOCIMIENTO DE LA MARCA COMERCIAL

Los términos HDMI y High-Definition Multimedia Interface, y el logotipo de HDMI son marcas comerciales o registradas de HDMI Licensing LLC en los Estados Unidos y en otros países.



Fabricado con la autorización de Dolby Laboratories. Dolby y el logotipo de la doble D son marcas registradas de Dolby Laboratories.



Desecho de Equipos Viejos y pilas Gastadas

Solo para la Unión Europea y los países con sistemas de reciclaje



Estos símbolos en los productos, embalajes y/o documentos adjuntos significan que los aparatos eléctricos electrónicos y pilas usados no deben mezclarse con los desechos domésticos.

Para un correcto tratamiento, recuperación y reciclado de aparatos y pilas viejos, por favor llévelos a puntos de recolección aplicables de conformidad con su legislación nacional.

Si desecha correctamente, estará ayudando a preservar valiosos recursos y a prevenir cualquier potencial efecto negativo sobre la salud humana y el medio ambiente.

Para obtener más información sobre la recogida y el reciclaje, póngase en contacto con su ayuntamiento.

En caso de no incumplir la normativa vigente en materia de desecho de materiales, se le podría sancionar.

Nota sobre el símbolo de pilas (símbolo del fondo):



Este símbolo puede ser usado en combinación con un símbolo químico. En este caso cumple con los requerimientos establecidos por la Directiva para los químicos involucrados.



Representante autorizado:
Panasonic Testing Centre
Panasonic Marketing Europe GmbH
Winsbergring 15, 22525 Hamburg, Germany

Web Site: <http://www.panasonic.com>

Características	
Señal de Televisión	PAL BG/DK/II' SECAM BG/DK
Canales de Recepción	VHF (BANDA I/III) UHF (BANDA U) HIPERBANDA
Recepción Digital	TV digital por cable/terrestre totalmente integrada (DVB- T-C)
Número de Canales Predefinidos	1.000
Indicador de Canal	Ayuda en Pantalla
Entrada de Antena RF	75 Ohm (sin balance)
Tensión de Funcionamiento	220-240V AC, 50Hz.
Audio	A2 Stereo+Nicam Stereo
Auriculares	Clavija mini estéreo de 3.5mm
Potencia de salida del audio (WRMS) (10% THD)	2 x 6 W
Consumo Eléctrico (en W)	65 W
Peso (en Kg)	6 Kg
Dimensiones del TV -con soporte-: A x A x F (en mm)	185 x 735 x 478
Dimensiones del TV -sin soporte-: A x A x F (en mm)	77/97 x 735 x 438
Pantalla	16/9 32"
Temperatura y humedad de funcionamiento	Desde 0°C hasta 40°C, 85% humedad máx

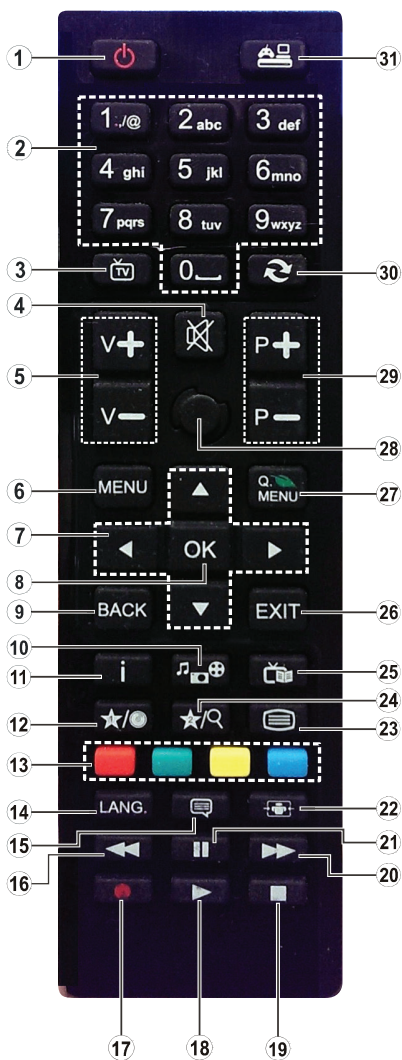



















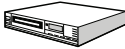







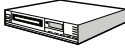

1. **Modo de espera:** Enciende y apaga el televisor
2. **Teclas numéricas:** Cambia el canal, entra en un número o una letra en el cuadro de texto en la pantalla.
3. **TV** Lista de canales / Cambia a la fuente de TV
4. **Silencio:** Silencia totalmente el volumen del televisor
5. **Volume +/-**
6. **Menú:** Muestra el menú del televisor
7. **Teclas de desplazamiento:** Sirven para desplazarse por los menús, contenidos, etc.; también muestra las páginas secundarias del teletexto cuando se pulsen las teclas izquierda o derecha
8. **OK:** Sirve para confirmar la selección del usuario, detener el avance del teletexto, ver la lista de canales en modo TDT
9. **Volver /Atrás:** Regresa a la pantalla anterior, abre la página (índice del teletexto)
10. **Explorador multimedia:** Abre la pantalla del explorador multimedia
11. **Info:** Muestra información sobre el contenido de la pantalla, muestra información oculta (revelar - en modo teletexto)
12. **Mi Botón 1 (*)**
13. **Teclas de Colores:** Siga las instrucciones en pantalla para las funciones de las teclas de colores
14. **Idioma:** Alterna entre las opciones de audio en televisión analógica, o muestra y cambia el idioma del audio o los subtítulos (televisión digital, cuando la opción esté disponible)
15. **Subtítulos:** Muestra u oculta los subtítulos (si la opción estuviera disponible)
16. **Retroceso rápido:** Retrocede fotogramas en ficheros multimedia tales como películas
17. Sin función
18. **Reproducir:** Inicia la reproducción de los ficheros seleccionados
19. **Detener:** Detiene la reproducción de ficheros multimedia
20. **Avance Rápido:** Avanza fotogramas en ficheros multimedia tales como películas
21. **Pausa:** Pausa la reproducción del fichero en curso
22. **Pantalla:** Cambia la relación de aspecto de la pantalla
23. **Texto:** Muestra el teletexto (si estuviera disponible); púlselo de nuevo para superponer el teletexto sobre la imagen (mezcla)
24. Sin función
25. **EPG (Guía Electrónica de Programación):** Muestra la guía electrónica de programación
26. **Salir:** Cierra y sale de los menús que aparecen o regresa a la pantalla anterior
27. **Menú Rápido:** Muestra una lista de menús para un acceso rápido
28. Sin función
29. **Programa +/-**
30. **Cambiar:** Alterna rápidamente entre los canales anteriores y actuales o fuentes
31. **Fuente:** Muestra todas las fuentes de señales y contenidos

(*) MI BOTÓN 1:

En función del modelo, estos botones tendrán funciones predefinidas. Sin embargo, podría fijar una función especial para los mismos, pulsándolos durante 5 segundos cuando esté en una fuente o canal determinados. Se mostrará la siguiente información en pantalla. Ahora el MI BOTÓN 1 se asocia con la función seleccionada.

Tenga en cuenta que MI BOTÓN 1 vuelve a su función predeterminada si realiza de nuevo la **Instalación Inicial**.

Conector	Tipo	Cables	Dispositivo
	Conexión del Euroconector (traseira)		
	Conexión VGA (traseira)		
AV LATERAL 	Conexión de Sonido PC/YPbPr (lateral)	 Cable YPbPr/PC Audio (No incluido)	
	Conexión HDMI (traseira)		
SPDIF 	Conexión SPDIF (salida óptica) (traseira)		
AV LATERAL 	Conexión de AV lateral (Audio/Video) (lateral)	 Cable AV (no incluido)	
AURICULARES 	Conexión de Auriculares (lateral)		
YPBPR 	Conexión de Vídeo YPbPr (traseira)	 Cable de conexión de PC a YPbPr (no incluido)	
	Conexión USB (lateral)		
	Conexión CI (lateral)		

NOTA: Al conectar un aparato a la entrada lateral AV o la entrada YPbPr, deberá utilizar los correspondientes cables. Vea las ilustraciones de la izquierda. | Puede utilizar un cable YPbPr a VGA (no suministrado) para habilitar la señal YPbPr a través de la entrada VGA. | No podrá utilizar a la vez las opciones YPbPr y VGA. | Para habilitar el audio PC/YPbPr, usted tendrá que utilizar las entradas de audio laterales con un cable de audio PC/ YPbPr (no suministrado) para la conexión de audio. | Si conecta un dispositivo mediante EUROCONECTOR, el televisor pasará automáticamente al modo AV. | Cuando reciba señal de canales DTV (Mpeg4 H.264) o mientras esté desplazándose por el explorador multimedia, no habrá salida posible a través del euroconector. | Cuando se utiliza el kit de montaje en pared (disponible a partir de terceros en el mercado, si no suministrado), le recomendamos que conecte todos los cables a la parte posterior del televisor antes de montar en la pared. | Introduzca o extraiga el módulo de interfaz común (CI) solamente si el televisor está APAGADO. Consulte el manual de instrucciones del módulo para obtener más información sobre sus ajustes. | Cada entrada USB del televisor admite dispositivos de hasta 500mA. Los dispositivos con valores superiores a 500mA podrían dañar al televisor. Será necesario que utilice un cable aislado HDMI, al conectarlo al televisor, para garantizar la máxima protección frente a radiación parasitaria de frecuencias.

 Si desea conectar un dispositivo al televisor, asegúrese de que el televisor y el dispositivo están apagados antes de realizar cualquier conexión. Después de realizar la conexión, puede activar las unidades y utilizarlas.

Encendido/Apagado

Encendido del Televisor

Conecte el cable a una fuente de corriente, como por ejemplo un enchufe de pared (220-240V AC, 50 Hz).

Para encender el televisor desde el modo de espera puede realizarlo de dos modos:

- Pulse el botón **Modo en espera, Canal/Programa+/-** o un botón numérico del mando a distancia.
- Pulse el selector de función lateral hasta que el televisor se encienda desde el modo de espera.

Apagado del Televisor

Pulse el botón de **Espera** en el mando a distancia o pulse el interruptor de función a un lado del televisor hasta que la TV entre en modo de espera.

Para apagar el televisor por completo, desenchufe el cable de alimentación de la toma de corriente.

Nota: Cuando el televisor está encendido en modo de espera, el LED de espera puede parpadear para indicar que elementos como *Espera, Buscar, Descargar por aire* o el *Temporizador* está activo. El indicador LED también puede parpadear cuando encienda el televisor en modo en espera.

Instalación inicial

Cuando lo encienda por primera vez, aparecerá el menú de selección de idioma. Seleccione el idioma deseado y pulse **OK**.

En la siguiente pantalla, puede configurar las preferencias con los botones de navegación.

Nota: En función del **País** seleccionado, se le pedirá un PIN que deberá confirmar en este punto. Dicho PIN no podrá ser **0000**. Lo deberá introducir más tarde, en caso de que se le solicite para realizar cualquier operación en los menús.

Acerca de Seleccionar el tipo de Emisión

Antena aérea: Si la opción de búsqueda de emisiones aéreas está encendida, el televisor buscará emisiones terrestres digitales después de que otros ajustes iniciales se hayan completado.

Cable: Si la opción de búsqueda de emisiones por **Cable** está encendida, el televisor buscará emisiones digitales por cable después de que otros ajustes iniciales se hayan completado. De acuerdo a sus preferencias un mensaje de confirmación puede aparecer antes de empezar a buscar. Seleccione la opción **SI** y pulse **OK** para confirmar. Para cancelar la operación, seleccione **NO** y pulse **OK**. Puede seleccionar los valores de **Red** o establecidos tales como **Frecuencia, ID de red** y **Paso de búsqueda**. Una vez terminado, pulse **OK**.

Nota: La duración de la búsqueda cambiará en función del **Paso de Búsqueda** seleccionado.

Analógica: Si la opción de búsqueda de emisiones analógicas está encendida, el televisor buscará emisiones terrestres analógicas después de que otros ajustes iniciales se hayan completado.

Además, puede definir un tipo de emisión como su favorita. Se dará prioridad al tipo de emisión seleccionada durante el proceso de búsqueda. Una vez terminado, pulse **OK** para continuar.

En este momento, usted podría activar el **Modo Tienda**. Esta opción configurará sus televisores para la mejor calidad de visualización. Esta opción es solo para uso en establecimientos. Para su uso en hogares, le recomendamos que seleccione el **Modo Hogar**. Esta opción estará disponible en el menú **Configuración>Más** y puede ser apagado / encendido más adelante.

Pulse el botón **OK** del mando a distancia para continuar. Después de que los ajustes iniciales se completan el televisor comenzará a buscar transmisiones disponibles de los tipos seleccionados de emisiones.

Después de que se almacenan todas las emisoras disponibles, se mostrarán los resultados de la exploración. Pulse **OK** para continuar. El menú **Editar Lista de canales** se mostrará después. Puede editar la lista de canales según sus preferencias o presionar el botón **Menú** para salir y ver la televisión.

Se mostrará un mensaje, durante la búsqueda, preguntándole si desea ordenar los canales según el LCN(*). **Seleccione la opción Sí y pulse OK para confirmar.**

(*) LCN responde a las siglas de Número Lógico de Canal; es un sistema que organiza las señales de emisión disponibles según una secuencia de canales reconocible (si estuviera disponible la opción).

Nota: No apague el televisor mientras realice la instalación inicial. Tenga en cuenta que, algunas opciones pueden no estar disponibles en función de la selección del país.

Reproducción Multimedia Por la Entrada USB

Puede conectar 2.5" y 3.5" pulgadas (hdd con fuente de alimentación externa) unidades de disco duro externas o lápiz de memoria USB al televisor mediante el uso de las entradas USB del televisor.

¡IMPORTANTE! Realice una copia de seguridad de sus dispositivos de almacenamiento antes de conectarlos al televisor. Tenga en cuenta que el fabricante no se hace responsable de los daños o pérdidas de ficheros, datos o información. Ciertos tipos de dispositivos USB (por ejemplo, reproductores de MP3) o unidades de disco duro USB / tarjetas de memoria podrían no ser compatibles con este televisor. El televisor admite los formatos FAT32 y NTFS para discos.

Podría experimentar problemas con el formateo, en caso de que la unidad USB a formatear posea una capacidad igual o mayor a 1TB (Terabyte).

Esperemos un poco antes de cada conexión y desconexión como el jugador todavía puede estar leyendo los archivos. El no hacerlo puede causar daños físicos

al reproductor USB y el dispositivo USB en sí. No extraiga la unidad durante la reproducción de un archivo.

Puede usar concentradores USB con entradas USB del televisor. En este caso se recomienda el uso de concentradores USB con alimentación externa.





Se recomienda usar la entrada USB del televisor directamente, si va a conectar un disco duro USB.

*Nota: Cuando la Visualización de archivos de imagen en el menú **Navegador de medios** puede visualizar solo 1000 archivos de imágenes almacenados en el dispositivo USB conectado.*

Menú del Explorador Multimedia

Puede reproducir archivos de fotos, música y películas almacenados en un disco USB al conectarlo a su televisor. Conecte un disco USB a la entrada ubicada en el lateral del televisor. Al pulsar el botón **Menu** en el modo **Explorador de Medios** accederá a las opciones del menú **Imagen, Sonido y Configuración**. Pulse la tecla **Menu** de nuevo para salir de esta pantalla. Podrá configurar las preferencias del **Explorador Multimedia** en el **Menu de Configuración**.

Funcionamiento del Modo Bucle/Aleatorio

Inicie la reproducción con la tecla de Reproducción y activar 	Todos los ficheros de la lista se reproducirán de forma continua en el orden original
Inicie la reproducción con la tecla OK y activar 	El mismo fichero se reproducirá en un bucle (repetición).
Inicie la reproducción con la tecla de Reproducción y activar 	Se reproducirán todos los ficheros del disco en orden aleatorio.
Inicie la reproducción con la tecla de Reproducción y activar  	Todos los archivos de la lista se reproducirán de forma continua en el orden original

CEC y CEC RC Passthrough

Esta función permite controlar los dispositivos habilitados para CEC, conectados a través de puertos HDMI, utilizando el mando a distancia del televisor.

La opción de la **CEC** en el menú **Configuración>Más** debe estar **Activado** desde un principio. Pulse el botón de **Fuente** y seleccione la entrada HDMI del dispositivo CEC, en el menú de la **Lista de Fuentes**. Cuando se encuentra conectado un dispositivo de fuente de la CEC, se aparece en el menú de fuentes, con su propio nombre en lugar del nombre de puertos HDMI conectado (como reproductor de DVD, grabadora de 1 etc.).

El mando a distancia del televisor podrá, de forma automática, realizar las funciones principales tras seleccionar la fuente de HDMI conectada.

Para finalizar esta operación y controlar el televisor nuevamente desde el mando a distancia, presione el botón **Menú Rápido** del mando a distancia, seleccione **CEC RC Passthrough** (Traspaso a MD CEC) y desactívelo con el botón de **Dirección Izquierda** o **Derecha**. Esta función también puede activarse o desactivarse en el menú **Configuración>Más**.

El televisor también admite la función ARC (Canal de Retorno de Audio). Esta función es una conexión de audio destinada a sustituir a otros cables entre el televisor y el sistema de audio (un receptor A/V o un equipo de altavoces).

Cuando se activa la función ARC, el televisor no silencia sus otras salidas de audio de forma automática. Por lo que necesitará disminuir el volumen del televisor a cero de forma manual, si desea escuchar el audio solo desde el dispositivo conectado (igual que las otras salidas de audio digital óptico o coaxial). Si desea cambiar el nivel de volumen del dispositivo conectado, hay que seleccionar el dispositivo de la lista de fuentes. En ese caso, las teclas de control de volumen se dirigen al dispositivo de audio conectado.

Nota: ARC solo se admite a través de la entrada HDMI 1.

Control de Audio del Sistema

Permite que un Amplificador de Audio / Receptor se use con el televisor. El volumen se puede controlar con el mando a distancia del televisor. Para activar esta función se configura la opción **Altavoces** en el menú **Configuración>Más** como **Amplificador**. Los altavoces del televisor se silenciarán y el sonido de la fuente visto serán proporcionados desde el sistema de sonido conectado.

*Nota: El dispositivo de audio debería admitir la función de Control de Audio del Sistema, y la opción **CEC** debería estar **Activada**.*

Contenido del Menú de TV

Contenido del Menú de Imagen	
Modo	Puede cambiar el modo de la imagen para que se ajuste a sus preferencias o necesidades. El modo de imagen puede configurarse como: Cine, Juegos, Deportes, Dinámica y Natural .
Contraste	Configura los valores de iluminación y oscuridad de la pantalla.
Brillo	Configura los valores del brillo de la pantalla.
Nitidez	Configura los valores de nitidez de los objetos mostrados en pantalla.
Color	Configura los valores de color, ajustando los mismos.
Ahorro de Energía	Para configurar el Ahorro de energía en Personalizado, Mínimo, Medio, Máximo, Automático, Imagen apagado o encendido . <i>Nota: Algunas opciones pueden estar inactivas en función del modo seleccionado.</i>
Retroiluminación	Esta función permite controlar el nivel de retroiluminación. La función de luz de fondo estará inactiva si el Ahorro de energía se establece en una opción distinta a Personalizada . La luz de fondo no se puede activar si el modo de imagen está ajustado en Juego .
Configuración Avanzada	
Contraste Dinámico	Puede cambiar la relación de contraste dinámico hasta el valor deseado.
Reducción de Ruido	Si la señal de difusión es débil y la imagen es ruidosa, utilice la opción de Reducción de Ruido para reducir la cantidad de ruido.
Temperatura del color	Establece el valor de la temperatura de color deseado. Las opciones Frío, Normal, Cálido y Personal están disponibles.
Punto Blanco	Si la opción de Temperatura de color se establece como Personalizada , esta opción estará disponible. Aumente la 'calidez' o 'frialdez' de una imagen pulsando los botones Izquierda o Derecha.
Zoom de Imagen	Establece el formato de tamaño de imagen deseado.
Modo Filme	Las películas se graban con un número de fotogramas por segundo (fps) distinto al de los programas de televisión. Active esta función cuando esté viendo películas, para poder ver de forma más nítida las escenas rápidas.
Tono de Piel	El tono de la piel se puede cambiar entre -5 y 5.
Cambio de Color	Configura el tono deseado en los colores.
Gama Completa de HDMI	Mientras ve la televisión desde esta fuente HDMI, esta característica se hará visible. Puede utilizarla para mejorar los tonos negros de la imagen.
Posición de la PC	Solo aparece cuando la fuente de entrada sea VGA/PC.
Posición Automática	Optimiza la imagen de forma automática. Pulse OK para optimizarla.
Posición H	Esta opción desplaza la imagen horizontalmente hacia la derecha o la izquierda de la pantalla.
Posición V	Esta opción desplaza la imagen verticalmente hacia la parte inferior o superior de la pantalla.
Frecuencia de Reloj	Los ajustes de Frecuencia de Reloj corrigen las interferencias que aparecen como banda vertical en presentaciones que contengan muchos puntos como por ejemplo hojas de cálculo, o párrafos o textos de letra pequeña.
Fase	Según cual sea la fuente de señal de entrada (un ordenador u otros), podrá ver pequeñas interferencias en la pantalla. En dicho caso, usted puede utilizar este elemento para obtener una imagen clara por medio del método de ensayo y error.
Restablecer	Restablece los ajustes de imagen a los ajustes predeterminados de fábrica (excepto el modo Juego).
<i>Mientras que en el modo VGA (PC), algunos elementos del menú de imagen no estarán disponibles. En su lugar, se agregarán los ajustes del modo VGA para los Ajustes de la imagen estando en el modo PC.</i>	

Contenido del Menú de Audio	
Volumen	Ajusta el nivel del volumen.
Ecuador	Selecciona el modo ecualizador. Los valores personalizados se pueden hacer solo cuando esta en modo de usuario .
Balance	Ajusta de donde procede el sonido principalmente, si del altavoz derecho o del izquierdo.
Auriculares	Fija el volumen de los auriculares. Asegúrese antes de usar auriculares también de utilizar un volumen bajo, para evitar problemas de audición.
Modo de Audio	Puede elegir entre Mono, (solo si el canal elegido lo admite).
AVL (Limitador Automático de Volumen)	Esta función ajusta el sonido para obtener un nivel de salida fijo entre los programas.
Auriculares/Salida	Cuando se conecta un amplificador externo a su televisor utilizando el conector de auriculares, puede seleccionar esta opción como Salida . Si ha conectado los auriculares al televisor, seleccione esta opción como Auriculares . Asegúrese antes de usar los auriculares que este elemento de menú se establece en Auriculares . Si se establece en Lineout , la salida de la toma de auriculares se ajusta al máximo que no pueda dañar su audición.
Graves Dinámicos	Esta función activa o desactiva la función de Graves Dinámicos.
Sonido Surround	El modo de audio envolvente puede encenderse y apagarse.
Salida Digital	Fija el tipo de salida de audio digital.

Configurar - Contenido del Menú de Configuración	
Acceso Condicional	Controla los módulos de acceso condicional (CAM) si los hubiera disponibles.
Idioma	Puede ajustar diversos idiomas según el canal emisor y el país.
Control Parental	<p>Introduzca la contraseña correcta para cambiar la configuración de control parental. Usted puede ajustar fácilmente el Menú Bloqueo, Bloqueo por Edad (puede no estar disponible dependiendo de la selección del país en la Instalación Inicial) y Bloqueo Para Niños en este menú. También puede establecer un nuevo número PIN mediante la opción Establecer PIN.</p> <p><i>Nota: El PIN predeterminado puede ser 0000 o 1234. Si ha definido el PIN (que se solicitará en función del país seleccionado) durante la Instalación Inicial, use dicho PIN.</i></p>
Temporizadores	Establece temporizador de apagado automático para apagar el televisor después de un cierto tiempo. Permite configurar temporizadores para los programas seleccionados.
Fecha/Hora	Permite configurar la fecha y hora.
Recursos	Permite activar o desactivar las opciones de la fuente elegida.
Accesibilidad	Muestra las opciones de accesibilidad del televisor.
Personas con Dificultades Auditivas	Permite cualquier característica especial enviada por la emisora.
Audio Descripción	Una pista de narración se reproducirá para el público ciego o con discapacidad visual. Pulse OK para ver todas las opciones de Descripción de Audio del menú disponibles. Esta función está disponible solo si el proveedor de canal la admite.
Más	Muestra las otras opciones del televisor.
Menú de Temporizador de Apagado	Cambia la duración de la desconexión de las pantallas de menús.
Fondo Azul	Activa o desactiva el Fondo Azul cuando la señal sea débil o no exista.
Actualización de Software	Para garantizar que el televisor tenga el firmware más reciente.
Versión de la Aplicación	Muestra la versión actual del software.
Modo Subtítulos	Esta opción se utiliza para seleccionar el modo de subtítulos que estarán en la pantalla (subtítulos DVB / subtítulos TXT) si ambos están disponibles. El valor predeterminado es subtítulos DVB . Esta función solo está disponible para la opción de país como Noruega.
Apagado Automático	Para ajustar el tiempo que quiera que transcurra hasta que el televisor pase al modo de espera por inactividad.
Modo Tienda	Seleccione este modo para mostrar la pantalla en un comercio. Mientras el modo Tienda esté activo, algunos elementos en el menú del televisor puede no estar disponibles.
Modo de Encendido	Esta configuración fija la preferencia de encendido. Las últimas opciones de Estado y modo en Espera están disponibles.
CEC	Gracias a este ajuste podrá activar y desactivar totalmente la función CEC. Pulse el botón a la Izquierda o Derecha para activar o desactivar la función.
Altavoces	Para escuchar el audio del televisor desde el dispositivo de audio compatible conectado ajustado como amplificador. Usted puede utilizar el mando a distancia del televisor para controlar el volumen del dispositivo de audio.

Contenido del Menú de Instalación y Resintonización	
Búsqueda Automática de Canales (Resintonización)	Muestra las opciones de sintonización automática. Digital por Aire: Busca y guarda emisoras DVB aéreas. Digital por Cable: Busca y guarda estaciones DVB por cable. Analógica: Busca y guarda estaciones analógicas.
Búsqueda manu. Canales	Esta función puede utilizarse para la entrada directa de canales.
Búsqueda de Canales en la Red	Busca los canales enlazados en el sistema de señal. Digital por Aire: Búsqueda de canales de la red aérea. Digital por Cable: Busca canales de la red por cable.
Sintonización fina Analógica	Puede utilizar esta opción para la sintonización fina de canales analógicos. En caso de no haber canales analógicos guardados, esta opción no estará disponible.
Configuración de la Instalación	Se muestra el menú de configuración de la instalación. Búsqueda en Modo de Espera (Opcional): El televisor buscará nuevos canales durante el modo de espera. Mostrará cualquier canal nuevo que encuentre.
Borrado de Listas de Servicio	Utilice este ajuste para borrar los canales almacenados. Este ajuste es visible solo cuando el País sea Dinamarca, Suecia, Noruega o Finlandia.
Selecione Red Activa	Esta configuración le permite seleccionar solo las emisiones dentro de la red seleccionada para ser listados en la lista de canales. Esta función solo está disponible para la opción de país como Noruega.
Instalación Inicial	Borra toda la configuración del televisor para devolverlo a los valores de fábrica.

General / Función de TV

Manejo de la Lista de Canales

El televisor ordenará los canales guardados en la **Lista de Canales**. Puede editar esta lista de canales, ajustar los favoritos o establecer las estaciones activas a ser listadas utilizando las opciones **Lista de Canales**. Pulse el botón **OK/TV** para seleccionar la **Lista de Canales**. Puede filtrar los canales listados pulsando el botón **Azul** o abra el menú **Editar Lista de Canales** pulsando el botón **Verde** con el fin de hacer cambios avanzados en la lista actual.

Administración de las Listas de Favoritos

Puede crear cuatro listas diferentes de sus canales favoritos. Introduzca la **Lista de Canales** en el menú principal o pulse el botón **Verde** mientras que la **Lista de Canales** se visualiza en la pantalla para abrir el menú **Editar Lista de Canales**. Seleccione el canal deseado en la lista. Puede hacer múltiples elecciones pulsando el botón **Amarillo**. A continuación, pulse el botón **OK** para abrir el menú de **Opciones de Edición de Canales** y seleccione la opción **Agregar/Quitar Favoritos**. Pulse el botón **OK** de nuevo. Establezca la opción de lista deseada en **Encendido**. El canal seleccionado/s se añadirá a la lista. Para eliminar un canal o canales de una lista de favoritos siga los mismos pasos y establezca la opción la lista deseada en **Apagado**.

Puede utilizar la función de **Filtro** en el menú **Editar lista de Canales** para filtrar los canales en la **Lista de Canales** permanentemente de acuerdo a sus preferencias. El uso de la opción **Filtro**, puede establecer una de sus cuatro listas de favoritos que se mostrará cada vez que la **Lista de Canales** se abre. La función de filtración en el menú **Lista de Canales** solo filtrará la **Lista de Canales** que se muestra actualmente con el fin de encontrar un canal y sintonizarlo. Estos cambios no se mantendrán la próxima vez que la **Lista de Canales** se abre.

Permite Configurar las Opciones de Control Paterno

Las opciones del menú **Configuración de Bloqueo Parental** se puede usar para prohibir que los usuarios vean ciertos programas, canales y usen los menús. Estos valores se encuentran en el menú **Configuración>Bloqueo Parental**.

Para visualizar las opciones del menú de Bloqueo, un número PIN debe ingresarse. Tras introducir el código correcto, se mostrarán las opciones del menú de control paterno:

Bloqueo del Menú: Este parámetro activa o desactiva el acceso a todos los menús o menús de instalación del televisor.

Bloqueo por Edad: Si se establece esta opción, TV obtiene la información sobre la emisión y si este nivel

de madurez está desactivado, desactiva el acceso a la emisión.

***Nota:** Si la opción de país de la **Instalación por Primera vez** se establece como **Francia, Italia o Austria**, el valor de **Bloqueo por Edad** se establece en 18 de forma predeterminada.*

Bloqueo Infantil: Si activa esta **Opción**, el televisor solo podrá manejarse mediante el mando a distancia. Si es así, los botones de control no funcionarán.

Establecer PIN: Define un nuevo PIN.

PIN de CICAM Predeterminado: Esta opción aparecerá en gris si no hay ningún módulo CI insertado en la ranura CI de su televisor. Se puede cambiar el PIN predeterminado de CAM de CI con esta opción.

***Nota:** El PIN predeterminado puede ser **0000 o 1234**. Si ha definido el PIN (que se solicitará en función del país seleccionado) **durante la Instalación Inicial**, use dicho PIN.*

*Algunas opciones pueden no estar disponibles en función de la selección del país en la **Primera Instalación**.*

Guía de Programación Electrónica (EPG)

Algunos canales envían la información sobre sus horarios de programación. Pulse la tecla **Epg** para ver el menú de la **Guía de Programación** de electrónica.

Hay 3 tipos diferentes diseños de programación disponibles, **Horario Cronograma**, **Lista de horario** y **Horario Ahora/Siguiente**. Para cambiar entre las opciones siga las instrucciones que aparecen en la parte inferior de la pantalla.

Horario Cronograma

Zoom (Botón amarillo): Pulse la tecla amarilla para ver los eventos de un rango de tiempo más amplio.

Filtrar (Botón azul): Muestra las opciones de filtros **Detalles del evento (Botón de información):** Muestra la información detallada del programa seleccionado.

Seleccione género (Botón subtítulos): Muestra el menú **Seleccionar Género**. Mediante esta función podrá buscar en la base de datos de la guía de programas, según el género seleccionado. La información disponible en la guía de programas se buscará y los resultados que coincidan con sus criterios se resaltarán.

Día siguiente/anterior (botones de canales +/-): Muestra los programas del día anterior o siguiente.

Opciones (Botón OK): Muestra las opciones de programas.

Buscar (Botón Texto): Visualiza el menú de **Búsqueda de Guía**.

Ahora (Botón Cambiar): Muestra el evento actual del canal resaltado.

Lista de Horario(*)

() En esta opción de diseño, solo los eventos del canal resaltado serán listados.*

Ant. Franja Horaria (Botón Rojo): Muestra los programas de la franja horaria anterior.

Día Siguiente/Anterior (Botones de Canales +/-): Muestra los programas del día anterior o siguiente.

Detalles del Evento (Botón de Información): Muestra la información detallada del programa seleccionado.

Filtro (Botón Texto): Muestra las opciones de filtros

Siguiente Franja Horaria (Botón Verde): Muestra los programas de la siguiente franja horaria.

Opciones (Botón OK): Muestra las opciones de programas.

Horario Ahora/Siguiente

Navegar (Botones de Navegación): Pulse los **Botones de Navegación** para desplazarse por la lista de canales o programas.

Opciones (Botón OK): Muestra las opciones de programas.

Detalles del Evento (Botón de Información): Muestra la información detallada del programa seleccionado.

Filtrar (Botón Azul): Muestra las opciones de filtros

Opciones de Programas

Utilice los botones de dirección para marcar un programa y pulse el botón **OK** para ver el menú de **Opciones de Eventos**. Dispone de las siguientes opciones:

Seleccionar Canal Puede cambiar a los canales seleccionados, utilizando esta opción.

Temporizador de Evento / Eliminar Temporizador en Evento: Después de haber seleccionado un programa en el menú EPG, pulse el botón **OK**. Seleccione la opción Fijar temporizador en Evento y pulse la tecla **OK**. Puede fijar temporizadores para los siguientes programas. Para cancelar un temporizador establecidos, resalte ese programa y pulse el botón **OK**. A continuación, seleccione la opción Eliminar temporizador **en Evento**. Se cancelará el temporizador.

Notas: Mientras haya una grabación activa en el canal actual, no será posible cambiar de canal ni de fuente.

No es posible fijar temporizadores para dos o más programas en el mismo intervalo de tiempo.

Servicios de Teletexto

Pulse el botón de **Text** para entrar. Púlselo de nuevo para activar el modo de mezcla, que le permite ver a la vez el teletexto y la emisión del programa. Púlselo de nuevo para salir. Si la opción estuviera disponible, las distintas partes de la página de teletexto aparecen codificadas por color, pudiendo seleccionarse con las teclas de colores. Siga las instrucciones mostradas en la pantalla.

Teletexto Digital

Pulse el botón **Text** para ver la información del teletexto digital. Puede manejarlo con las teclas de colores, las teclas de cursor y la tecla **OK**. La forma de manejo puede variar en función de los contenidos del teletexto digital. Siga las instrucciones que aparecen en la pantalla del teletexto digital. Cuando el botón **Texto** se pulsa nuevamente, la TV regresa a emisión de TV.

Actualización de Software

El televisor puede buscar actualizaciones de firmware automáticamente a través de la señal.

Actualización de software mediante la interfaz de usuario

En el menú principal seleccione **Configurar** y pulse el botón **OK**. Se mostrará el **Menú Configurar**. Luego seleccione **Más** y pulse el botón **OK**. Vaya a **Actualización de software** y pulse el botón **OK**. En el menú **Opciones de actualización** seleccione **Buscar actualización** y pulse el botón **OK** para comprobar si hay una nueva actualización de software.

Si encuentra una actualización, comenzará a descargarla. Después de que la descarga se haya completado, confirme la formulación de preguntas acerca de reiniciar el televisor pulsando **OK** para continuar con la operación de reinicio.

Modo de búsqueda y actualización a las 3 AM

Su televisor buscará nuevas actualizaciones a las 3:00 de la mañana si la opción **Búsqueda automática** en el menú **Opciones de actualización** está habilitado y si el televisor está conectado a una señal de antena. Si un nuevo software se encuentra y se ha descargado correctamente, se instalará en el siguiente encendido.

Nota: No desconecte el cable de alimentación mientras que el LED parpadea durante el proceso de reinicio. Si el televisor no enciende luego de una actualización, desconecte el televisor por 2 minutos y conéctelo de nuevo.

El televisor no se enciende

Compruebe si el cable esta bien enchufado a la toma de corriente. Compruebe si se han agotado las pilas. Pulse la tecla de encendido del televisor.

Mala calidad de imagen

- Compruebe si ha elegido el televisor adecuado.
- La baja intensidad de la señal puede distorsionar la imagen. Compruebe el estado de la antena.
- Verifique si la frecuencia introducida es la adecuada.
- Cuando se conectan al televisor dos equipos periféricos a la vez puede disminuir la calidad de la imagen. En ese caso, desconecte uno de los equipos periféricos.

Sin imagen

- Significa que su televisor no está recibiendo ninguna señal. Asegúrese también de haber seleccionado la fuente de entrada correcta.
- ¿Está la antena conectada correctamente?
- ¿Ha conectado el cable de la antena?
- ¿Está utilizando los enchufes apropiados para conectar la antena?
- Si tiene dudas, consulte con su distribuidor.

No hay audio

- Compruebe si ha silenciado el sonido del televisor. Pulse **Mute** o suba el volumen para comprobarlo.
- El sonido solo proviene de un altavoz Compruebe el balance de altavoces en el menú de **Sonido**.

El mando a distancia no funciona

- Tal vez se han agotado las pilas. Sustituya las pilas.

No se pueden seleccionar las Fuentes de entrada

- Si no puede seleccionar una fuente de entrada, puede deberse a que no haya conectado ningún dispositivo. Si no;
- Revise los cables y las conexiones AV si está tratando de cambiar a la fuente de entrada dedicada al dispositivo conectado.

Modos Habituales de Visualización de Entrada de PC

La siguiente tabla es una ilustración de algunos de los modos generales de visualización de imagen. Es posible que el televisor no admita todas las resoluciones.

Índice	Resolución	Frecuencia
1	640x350	85Hz
2	640x400	70Hz
3	640x480	60Hz
4	640x480	66Hz
5	640x480	72Hz
6	640x480	75Hz
7	640x480	85Hz
8	800x600	56Hz
9	800x600	60Hz
10	800x600	70Hz
11	800x600	72Hz
12	800x600	75Hz
13	800x600	85Hz
14	832x624	75Hz
15	1024x768	60Hz
16	1024x768	66Hz
17	1024x768	70Hz
18	1024x768	72Hz
19	1024x768	75Hz
20	1024x768	85Hz
21	1152x864	60Hz
22	1152x864	70Hz
23	1152x864	75Hz
24	1152x864	85Hz
25	1152x870	75Hz
26	1280x768	60Hz
27	1360x768	60Hz
28	1280x768	75Hz
29	1280x768	85Hz
30	1280x960	60Hz
31	1280x960	75Hz
32	1280x960	85Hz
33	1280x1024	60Hz
34	1280x1024	75Hz
35	1280x1024	85Hz
36	1400x1050	60Hz
37	1400x1050	75Hz
38	1400x1050	85Hz
39	1440x900	60Hz
40	1440x900	75Hz
41	1600x1200	60Hz
42	1680x1050	60Hz
43	1920x1080	60Hz
44	1920x1200	60Hz

Compatibilidad con Señales AV y HDMI

Fuente	Señales Admitidas	Disponible	
EXT (Euro conector)	PAL	O	
	SECAM	O	
	NTSC4.43	O	
	NTSC3.58	O	
	RGB 50/60		
AV Lateral	PAL	O	
	SECAM	O	
	NTSC4.43	O	
	NTSC3.58		
	S-VIDEO 50Hz (PAL)		
	S-VIDEO 60Hz (PAL)		
YPbPr	480i, 480p	60Hz	O
	576i, 576p	50Hz	O
	720p	50Hz,60Hz	O
	1080i	50Hz,60Hz	O
HDMI	480i, 480p	60Hz	O
	576i, 576p	50Hz	O
	720p	50Hz,60Hz	O
	1080i	50Hz,60Hz	O
	1080p	24Hz, 25Hz, 30Hz, 50Hz, 60Hz	O

(X: No Disponible, O: Disponible)

Puede que en algunos casos la señal del televisor no se muestre correctamente. El problema puede deberse a una incompatibilidad de las normas en las que emite el equipo fuente (DVD, receptor digital, etc.). Si se presenta este problema, contacte con su distribuidor y también con el fabricante del equipo fuente.

Formatos Admitidos Para el Modo USB

Multimedia	Extensión	Formato	Notas
Vídeo	.dat, .mpg, .mpeg	Mpeg1-2	1080P@30fps, 50Mbit/seg
	.ts, .trp, .tp, .m2ts	MPEG2, H.264, VC1, AVS, MVC	H.264:1080Px2@25fps, 1080P@50fps MVC:1080P@ 24fps Otros: 1080P@30fps - 50Mbit/seg
	.vob	MPEG2	1080P@30fps 50Mbit/seg
	.mkv	MPEG1-2-4, H.264	H.264:1080Px2@25fps, 1080P@ 50fps, 1080P@30fps, 50Mbit/seg
	.mp4, .mov	MPEG4, XviD, H.264	H.264:1080Px2@25fps, 1080P@ 50fps, 1080P@30fps, 50Mbit/seg
	.avi	MPEG2-4, Xvid, H.264	H.264:1080Px2@25fps, 1080P@ 50fps, 1080P@30fps, 50Mbit/seg
	.fla, .flv	H.264, Sorenson H.263	H.264:1080Px2@25fps, 1080P@50fps, 1080P@30fps, 40Mbit/seg
	.3gp	MPEG4, H.264	1920x1080@30P 20Mbit/seg
	.asf, .wmv	VC1	1080P@30fps, 50Mbit/seg
Audio	.mp3	MPEG1/2 Capas 1/2/3 (MP3)	Capa1: 32Kbps ~ 448Kbps (tasa de bits) / 16KHz ~ 48KHz (tasa de muestreo) Capa2: 8Kbps ~ 384Kbps (tasa de bits) / 16KHz ~ 48KHz (tasa de muestreo) Capa3: 8Kbps ~ 320Kbps (Tasa de bits) / 16KHz ~ 48KHz (tasa de muestreo)
	.wav	LPCM	
	.WMA/ ASF	WMA, WMA Pro	WMA 128bps ~ 320Kbps (Tasa de bits) / 8KHz ~ 48KHz (tasa de muestreo) WMA Pro: < 768kbps (Tasa de bits) / ~ 96KHz (tasa de muestreo)
	.m4a/ .aac	AAC, HEAAC	Formato libre (Tasa de bits) / 8KHz ~ 48KHz (tasa de muestreo)
	.pcm	PCM	8Kbps ~ 320Kbps (Tasa de bits) / 16KHz ~ 48KHz (tasa de muestreo)
	(solo funciona con ficheros de vídeo)	AC3	32Kbps ~ 640Kbps (tasa de bits) / 32KHz, 44.1KHz, 48KHz (tasa de muestreo)
		EAC3	32Kbps ~ 6 Mbps (Tasa de bits) / 32KHz, 44.1KHz, 48KHz (tasa de muestreo)
		LPCM	64Kbps ~ 1.5Mbps (tasa de bits) / 8KHz ~ 48KHz (tasa de muestreo)
IMA-ADPCM/ MS-ADPCM		384Kbps (Tasa de bits) / 8KHz ~ 48KHz (tasa de muestreo)	
G711 A/mu-law	64~128Kbps (Tasa de bits) / 8KHz (tasa de muestreo)		
Imagen	.jpeg, .jpg	Baseline	Resolución(AxA): 15360x8640, 4147200 bytes
		Progresiva	Resolución(AxA): 1024x768, 6291456 bytes
	.png	no entrelazado	Resolución(AxA): 9600x6400, 3840000 bytes
		entrelazado	Resolución(AxA): 1200x800, 3840000 bytes
	.bmp		Resolución(AxA): 9600x6400, 3840000 bytes
Subtítulos	.sub	-	Sub1, Sub2, Sub3
	.srt	-	

Resoluciones DVI Admitidas

Al conectar equipos a los conectores del televisor mediante el uso de cable convertidor de DVI (DVI a HDMI cable - no suministrado), puede hacer referencia a la siguiente información de resolución.

	56Hz	60Hz	66Hz	70Hz	72Hz	75Hz
640x400				<input checked="" type="checkbox"/>		
640x480		<input checked="" type="checkbox"/>	<input checked="" type="checkbox"/>		<input checked="" type="checkbox"/>	<input checked="" type="checkbox"/>
800x600	<input checked="" type="checkbox"/>	<input checked="" type="checkbox"/>		<input checked="" type="checkbox"/>	<input checked="" type="checkbox"/>	<input checked="" type="checkbox"/>
832x624						<input checked="" type="checkbox"/>
1024x768		<input checked="" type="checkbox"/>	<input checked="" type="checkbox"/>	<input checked="" type="checkbox"/>	<input checked="" type="checkbox"/>	<input checked="" type="checkbox"/>
1152x864		<input checked="" type="checkbox"/>		<input checked="" type="checkbox"/>		<input checked="" type="checkbox"/>
1152x870						<input checked="" type="checkbox"/>
1280x768		<input checked="" type="checkbox"/>				<input checked="" type="checkbox"/>
1360x768		<input checked="" type="checkbox"/>				
1280x960		<input checked="" type="checkbox"/>				<input checked="" type="checkbox"/>
1280x1024		<input checked="" type="checkbox"/>				<input checked="" type="checkbox"/>
1400x1050		<input checked="" type="checkbox"/>				<input checked="" type="checkbox"/>
1440x900		<input checked="" type="checkbox"/>				<input checked="" type="checkbox"/>
1600x1200		<input checked="" type="checkbox"/>				
1680x1050		<input checked="" type="checkbox"/>				
1920x1080		<input checked="" type="checkbox"/>				
1920x1200		<input checked="" type="checkbox"/>				

Conteúdo

Informação de Segurança	64
Manutenção	65
Painel de visualização, Armário, Pedestal.....	65
Tomada de alimentação	65
Montar / Remover o Pedestal.....	65
Quando usar o Suporte de Suspensão na Parede	66
Informação Ambiental.....	66
Características.....	67
Acessórios Incluídos.....	67
Notificações Em Espera	67
Botões de Controlo da TV e Funcionamento	67
Inserir as Pilhas no Controlo Remoto.....	68
Ligar à Corrente	68
Ligação da Antena.....	68
Notificação.....	68
Especificação	69
Controlo Remoto	70
Ligações	71
Ligar/Desligar	72
Primeira Instalação.....	72
Reprodução de Multimédia através de Entrada USB	72
Menu do Navegador de Multimédia.....	73
Passagem RC CEC e CEC	73
Conteúdo do menu TV	74
Funcionamento Geral da TV	78
Usar a Lista de Canais	78
Configurar as Definições do Controlo Parental	78
Guia Electrónico de Programas (EPG).....	78
Serviços de Teletexto	79
Actualização de Software	79
Resolução de Problemas e Sugestões	79
Modos de Visualização Normais da Entrada do PC.....	80
Compatibilidade do Sinal AV e HDMI	81
Formatos de Ficheiros Suportados para o Modo USB	82
Resoluções DVI Suportadas	83



CUIDADO

RISCO DE CHOQUE ELÉCTRICO NÃO ABRIR



CUIDADO: PARA REDUZIR O RISCO DE CHOQUE ELÉCTRICO, NÃO REMOVER A TAMPA (NEM A COLOCAR NOVAMENTE). NENHUMA PEÇA UTILIZÁVEL PELO UTILIZADOR NO INTERIOR. SOLICITAR ASSISTÊNCIA A UM TÉCNICO QUALIFICADO.

Não operar a TV em condições ambientais rigorosas dado isso poder danificar a sua TV.



Em condições climatéricas extremas (tempestades, trovoadas) e em longos períodos de inactividade (férias), desligar a TV da corrente eléctrica. A ficha de corrente eléctrica é usada para desligar o aparelho de TV da corrente eléctrica e portanto deve manter-se em condições de funcionamento.





Este símbolo está presente sempre que existe informação importante sobre o funcionamento ou a manutenção do aparelho na literatura que o acompanha.





Nota: Seguir as instruções no ecrã para operar com as respectivas funções.

 **IMPORTANTE - Deve ler totalmente estas instruções antes de instalar ou operar**

 **AVISO:** Nunca permita que pessoas (incluindo crianças) com capacidades físicas, mentais ou sensoriais reduzidas ou com falta de experiência e/ou conhecimento utilizem aparelhos eléctricos sem supervisão.

- Para ventilação, deixe um espaço livre de, pelo menos, 10 cm à volta do aparelho.
- **Não** bloquear os orifícios de ventilação.
- **Não** colocar a TV em superfícies inclinadas ou instáveis, a TV pode cair.
- Usar este dispositivo em climas moderados.
- A ficha do cabo de alimentação deve estar facilmente acessível. **Não** colocar a TV, móveis, etc. sobre o cabo de alimentação. Um cabo de alimentação danificado pode originar um incêndio ou choque eléctrico. Deve manusear o cabo de alimentação através da ficha, **não** desligar a TV puxando pelo cabo de alimentação. Nunca tocar no cabo de alimentação/ficha com as mãos molhadas, uma vez que isso pode dar origem a um curto-circuito ou a um choque eléctrico. Nunca fazer um nó no cabo de alimentação ou atá-lo com outros cabos. Quando danificado deve ser substituído, esta substituição deve apenas ser realizada por um técnico qualificado.

- **Não** usar esta TV num ambiente húmido ou molhado. Não exponha esta televisão a líquidos Se qualquer objecto sólido ou líquido cair no interior do aparelho, desligue a TV e peça que seja verificada por pessoal qualificado antes de a colocar em funcionamento.
- **Não** expor a TV à luz solar direta, chamas ou colocá-lo perto de fontes de calor intenso, como aquecedores eléctricos. 
- Ouvir em volumes excessivos em fones de ouvido pode causar perda de audição.
- Certifique-se de que não são colocadas por cima da TV fontes de chamas vivas, como velas acesas. 
- Para evitar danos, esta TV tem de ser fixada à TV com segurança seguindo cuidadosamente as instruções (se a opção estiver disponível).
- Ocasionalmente, alguns pixeis não activos poderão aparecer no ecrã, como um ponto fixo azul, verde ou vermelho. Note que isto não afecta o desempenho do seu produto. Tenha cuidado para não riscar o ecrã com as unhas ou outros objectos duros.
- Antes de limpar a TV desligue-a da tomada de parede. Utilize apenas um pano seco e macio para limpar.

 Advertência	Danos graves ou morte
 Risco de choque eléctrico	Risco de tensão perigosa
 Cuidado	Risco de lesões ou danos no equipamento
 Importante	Operar o sistema correctamente
 Observação	Notas adicional

Manutenção

Primeiro, remover a ficha de alimentação da tomada de alimentação.

Painel de visualização, Armário, Pedestal

Cuidados regulares:

Limpar cuidadosamente a superfície do painel de visualização, armário, ou pedestal usando um pano macio para remover a sujidade ou impressões digitais.

Para sujidade mais difícil:

1. Primeiro limpar o pó da superfície.
2. Humedecer um pano macio com água limpa ou detergente neutro diluído (1 parte de detergente para 100 partes de água).
3. Espremer o pano com firmeza. (Note, não deixar o líquido entrar no interior da TV pois pode provocar a falha do produto.)
4. Limpar a humidade cuidadosamente e retirar a sujidade mais difícil.
5. Finalmente, secar toda a humidade.

Cuidado

Não usar um pano áspero ou esfregar a superfície com demasiada força, pois isto pode causar riscos no superfície.

- Ter cuidado para não expor as superfícies a repelente de insectos, solvente, diluente ou outras substâncias voláteis. Isto pode degradar a qualidade da superfície ou fazer descascar a pintura.
- A superfície do painel de visualização tem tratamento especial e pode ser danificado facilmente. Ter cuidado para não tocar no ecrã com as unhas ou outros objectos duros.
- Não permitir que o armário e o pedestal entrem em contacto com uma borracha ou substância de PVC durante muito tempo. Isto pode degradar a qualidade da superfície.

Tomada de alimentação

Limpar a ficha de alimentação com um pano seco regularmente.

Humidade e sujidade podem provocar incêndio ou choque elétrico.

Montar / Remover o Pedestal

Preparação

Retire o pedestal(ais) e a TV da caixa da embalagem e colocar a TV sobre uma mesa de trabalho com o painel do ecrã virado para baixo sobre o pano limpo e suave (cobertor, etc.)

- Usar um mesa plana e firme maior que a TV.
- Não segurar a parte painel do ecrã.
- Garantir que não risca ou parte a TV.

Montar o pedestal

1. Colocar o suporte(s) no encaixe(s) de montagem na parte de trás da TV.

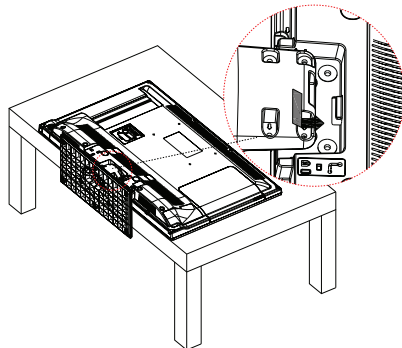

2. Inserir os parafusos (M4 x 12) fornecidos e apertar suavemente até que o suporte esteja fixado devidamente.

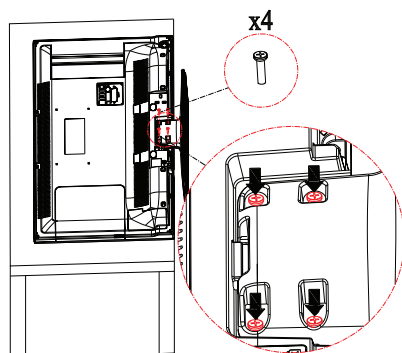

Remover o pedestal da TV

Garantir que remove o pedestal da seguinte forma quando usar o suporte de suspensão na parede ou voltar a embalar a TV.

- Colocar a TV numa mesa com painel do ecrã voltado para baixo num pano limpo e suave. Deixar o suporte(s) saliente sobre a borda da superfície.
- Retirar os parafusos que fixam o suporte(s).
- Remover o suporte(s).

Quando usar o Suporte de Suspensão na Parede

Deve contactar o seu fornecedor local Panasonic para comprar o suporte de suspensão na parede recomendado.

Orifícios para instalação de suporte de suspensão na parede;

Parte traseira da TV

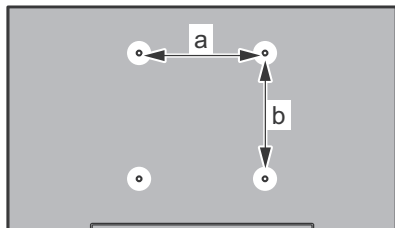

a (mm)	200
b (mm)	100

Vista lateral

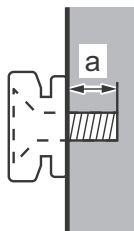

Comprimento do parafuso (a)	mín. (mm)	5
	máx. (mm)	7
Diâmetro	M4	

Nota: Os parafusos para fixar a TV no suporte de suspensão na parede não são fornecidos com a TV.

Informação Ambiental

Este televisor foi concebido para ser ecológico. Para reduzir o consumo de energia, pode seguir os seguintes passos:

Se definir a **Poupança de Energia** para **Mínimo**, **Médio**, **Máximo** ou **Auto** a TV reduzirá o consumo em conformidade. Se quiser definir a **Retroiluminação** para um valor fixo definir como **Personalizado** e ajustar manualmente a **Retroiluminação** (localizada abaixo da definição de **Poupança de Energia**) usando os botões Esquerdo ou Direito no controlo remoto. Definir como **Desligado** para desativar esta definição.

Nota: As opções de **Poupança de Energia** disponíveis podem variar dependendo do **Modo** selecionado no menu **Imagem**.

As definições de **Poupança de Energia** podem ser encontradas no menu **Imagem**. Note que, algumas definições de imagem ficarão indisponíveis para alteração.

Se premido o botão Direito quando a opção **Auto** é selecionada ou o botão Esquerdo quando a opção **Personalizado** é selecionada, será exibida no ecrã a mensagem "**O ecrã desligar-se-á em 15 segundos.**" . Seleccionar **Continuar** e premir **OK** para desactivar imediatamente o ecrã.. Se não premir qualquer botão, o ecrã desligar-se-á em 15 segundos. Premir qualquer botão no controlo remoto ou na TV para ligar outra vez o ecrã. O nível de brilho é aumentado para um nível muito baixo a que o menu pode ser visto agora. Premir no botão Esquerdo ou Direito para alterar a opção de **Poupança de Energia**.

Nota: A opção **Ecrã Desligado** não está disponível se o **Modo** definido for **Jogo**.

Quando a TV não está a ser utilizada, deve desligá-la da tomada de alimentação. Isto reduz o consumo de energia.

Características

- Televisão a cores com controlo remoto
- TV digital/cabo totalmente integrada ((DVB-T/C)
- Entradas HDMI para ligação de outros dispositivos com ranhuras HDMI
- Entrada USB
- Sistema de menu OSD
- Tomada scart para dispositivos externos (como leitores de DVD, PVR, videojogos, etc.).
- Sistema de som estéreo
- Teletexto
- Ligação dos auscultadores
- Sistema Automático de Programação
- Sintonização manual
- Desliga automaticamente após oito horas.
- Temporizador
- Bloqueio Crianças
- Sem som automático quando não há transmissão.
- Reprodução NTSC
- AVL (Limitador Automático de Volume)
- PLL (Procura de Frequência)
- Entrada de PC
- Modo de Jogo (Opcional)
- Função de imagem desligada

Acessórios Incluídos

- Controlo Remoto
- Pilhas: 2 x AAA
- Manual de Instruções
- Suporte destacável
- Parafusos de montagem do suporte (M4 x 12)

Notificações Em Espera

Se a TV não receber qualquer sinal de entrada (por ex. de uma antena ou fonte HDMI) durante 5 minutos, entrará no modo em espera. Será mostrada no ecrã a seguinte mensagem quando da próxima vez que ligar a TV: **“A TV é ligada automaticamente no modo em espera dado não existir sinal durante um período de tempo prolongado.”** Premir em **OK** para continuar.

Se a TV estiver ligada e não for operada durante algum tempo entrará no modo em espera. Será mostrada no ecrã a seguinte mensagem quando da próxima vez que ligar a TV. **“A TV é ligada automaticamente no modo em espera dado não existir qualquer operação durante um período de tempo prolongado.”** Premir em **OK** para continuar.

Botões de Controlo da TV e Funcionamento

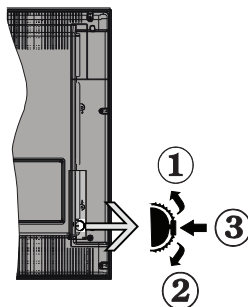

1. Direcção Para Cima
2. Sentido para baixo
3. Volume / Info / Selecção Lista de Fontes e interruptor Em Espera

O botão Controlo permite-lhe controlar as funções de Volume / Programa / Fonte e Em Espera-Ligado da TV.

Para alterar o volume: Aumente o volume premindo o botão para cima. Diminua o volume premindo o botão para baixo.

Para mudar de canal: Premir o meio do botão para visualizar a barra de informações no ecrã. Desloque-se pelos canais memorizados premindo o botão para cima ou para baixo.

Para mudar a fonte: Prima duas vezes o meio do botão (pela segunda vez no total) para visualizar a lista de fontes no ecrã. Desloque-se pelas fontes disponíveis premindo o botão para cima ou para baixo.

Para desligar a TV: Premir o botão para baixo e mantê-lo premido nessa posição durante alguns segundos, a TV entrará em modo de espera.

Notas:

- Se desligar a TV, este círculo começará novamente pela definição de volume.
- Omenu principal OSD não pode ser exibido através do botão de controlo.

Funcionamento com o Controlo Remoto

Premir o botão **Menu** no controlo remoto para mostrar o ecrã do menu principal. Usar o botão Esquerdo ou Direito para seleccionar a barra do menu e premir **OK** para entrar. Usar os botões direccionais para seleccionar ou definir um item. Premir o botão **Voltar/Retroceder** ou o botão **Menu** para sair de um ecrã de menu.

Seleção de Entrada

Após ter ligado os sistemas externos à sua TV, poderá permutar para as fontes de entrada diferentes. Premir o botão **Source** no seu controlo remoto consecutivamente para seleccionar as diferentes fontes.

Mudar Canais e Volume

Pode mudar o canal e ajustar o volume usando os botões **Volume +/-** e **Programa +/-** no controlo remoto.

Inserir as Pilhas no Controlo Remoto

Remover o parafuso que segura a tampa do compartimento da bateria na parte de trás do controlo de remoto primeiro. Levantar a tampa suavemente. Inserir duas pilhas tamanho **AAA**. Assegurar que os sinais (+) e (-) coincidem (respeitar a polaridade correcta). Voltar a colocar a tampa. Depois aparafusar a tampa novamente.

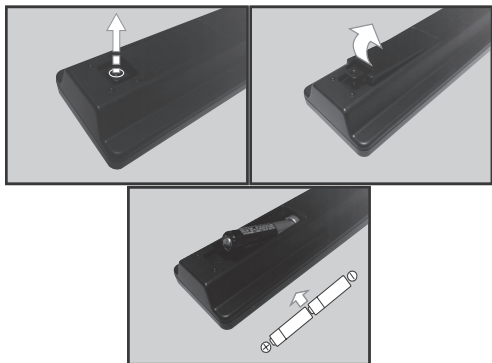

Ligar à Corrente

IMPORTANTE: A TV foi concebida para operar em tomada **220-240V AC, 50 Hz**. Depois de desembalar, deixe a TV durante alguns momentos à temperatura ambiente antes de a ligar à alimentação eléctrica da rede. Ligue o cabo de alimentação à tomada de corrente eléctrica.

Ligação da Antena

Ligue a ficha antena ou a ficha de TV por cabo na tomada de ENTRADA DA ANTENA (ANT) situada na parte posterior da TV.

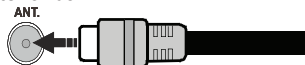

Notificação

RECONHECIMENTO DA MARCA COMERCIAL

Os termos HDMI o logotipo HDMI e Interface Multimédia Alta-Definição são marcas comerciais ou marcas registadas de HDMI Licensing LLC nos Estados Unidos e em outros países.



Fabricado sob a licença da Dolby Laboratories. Dolby e o símbolo double-D são marcas registadas da Dolby Laboratories.



Eliminação do Equipamento Usado e das Pilhas

Apenas para a União Europeia e países com sistemas de reciclagem



Estes símbolos nos produtos, embalagens e / ou documentos anexos significa que os produtos eléctricos e electrónicos usados não devem ser misturados com o lixo doméstico em geral.

Para o tratamento, recuperação e reciclagem de produtos usados e baterias, deve levá-los aos pontos de recolha aplicáveis de acordo com a sua legislação nacional.

Ao eliminar corretamente, ajudará a poupar recursos valiosos e evitar quaisquer potenciais efeitos negativos à saúde humana e ao meio ambiente.

Para informação mais detalhada acerca da recolha e reciclagem deve contactar a autarquia local.

Multas podem ser aplicadas no caso de uma eliminação incorrecta de acordo com a legislação nacional.

Nota para o símbolo da pilha (símbolo do botão):



Este símbolo deve ser usado em combinação com símbolo de produto químicos. Neste caso em conformidade com os requisitos definidos pela Diretiva para os produtos químicos envolvidos.



Representante Autorizado:

Panasonic Testing Centre

Panasonic Marketing Europe GmbH

Winsbergring 15, 22525 Hamburg, Germany

Web Site: <http://www.panasonic.com>

Especificação

Emissão de TV	PAL BG/DK/II' SECAM BG/DK
Recepção de Canais	HIPERBANDA - VHF (BANDA I/III) - UHF (BANDA U)
Recepção Digital	TV digital terrestre/cabo plenamente Integrada (DVB-T/C).
Número de Canais Pré- Definidos	1.000
Indicador de Canal	Visualização no Ecrã (OSD)
Entrada de Antena RF	75 Ohm (não equilibrado)
Tensão de funcionamento	220-240V AC, 50Hz.
Áudio	A2 Estéreo+Nicom Estéreo
Auscultador	Tomada mini estéreo 3.5mm
Potência Saída Áudio (WRMS.) (10% THD)	2 x 6 W
Consumo de Energia (W)	65 W
Peso (Kg)	6 Kg
Dimensões TV P/C/A (com pé) (mm)	185 x 735 x 478
Dimensões TV P/C/A (sem pé) (mm)	77/97 x 735 x 438
Exibir	16/9 32"
Temperatura e humidade de funcionamento:	0°C até 40°C, 85% humidade máx

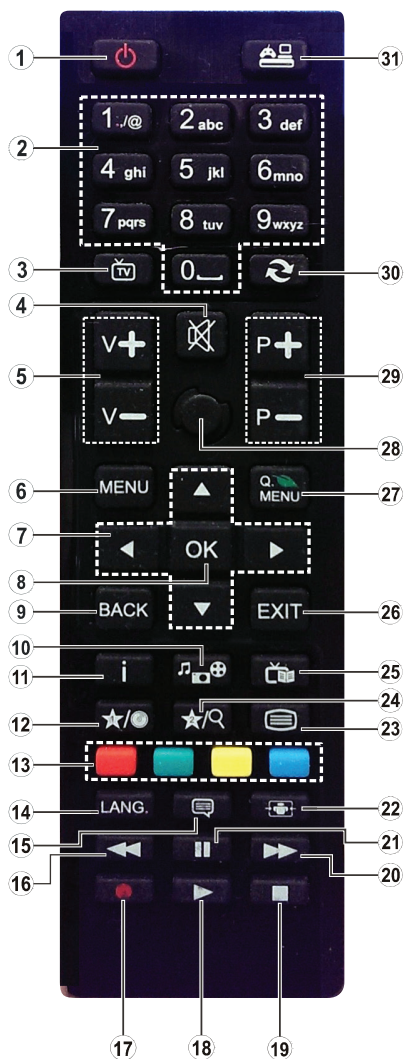





























MEU BOTÃO 1 (*):

Este botão poderá ter uma função predefinida dependendo do modelo. No entanto, pode definir uma função especial para este botão, premindo o mesmo durante cinco segundos quando estiver numa fonte ou canal pretendido. Uma mensagem de confirmação será apresentada no ecrã. Agora, o MEU BOTÃO 1 está associado à função seleccionada.

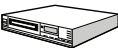
Note que se efectuar a **Primeira Instalação**, MEU BOTÃO 1 voltará para a sua função predefinida.

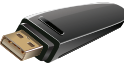
1. **Em espera:** Ligar / Desligar a TV
2. **Botões numéricos:** Muda o canal, insere um número ou uma letra na caixa de texto no ecrã.
3. **TV:** Apresenta a lista de canais / Alterna para a Fonte de TV
4. **Silêncio:** Desliga completamente o volume da TV
5. **Volume +/-**
6. **Menu:** Exibe o menu da TV
7. **Botões de navegação:** Ajuda a navegar nos menus, conteúdo, etc e exibe as sub-páginas no modo TXT quando premido Direita ou ou Esquerda
8. **OK:** Confirma as selecções do utilizador, mantém a página (em modo TXT) visualiza a lista de canais (em modo DTV)
9. **Voltar / Retroceder:** Regressa ao ecrã anterior, abre a página de índice (no modo TXT)
10. **Busca de multimédia:** Abre o ecrã de busca de multimédia
11. **Informação:** Exibe informação sobre o conteúdo no ecrã, mostra informação oculta (revela - no modo TXT)
12. **Meu botão 1 (*)**
13. **Teclas Coloridas:** Seguir as instruções no ecrã para as funções dos botões coloridos
14. **Idioma:** Alterna entre o modos de som (TV analógica), exibe e altera o idioma de áudio/legendas (TV digital, quando disponível)
15. **Legendas:** Activa e desactivas as legendas (sempre que disponíveis)
16. **Retrocesso rápido:** Retrocede as imagens em multimédia como nos filmes
17. Nenhuma função
18. **Reproduzir:** Inicia a reprodução de multimédia seleccionada
19. **Parar:** Pára a multimédia que está a ser reproduzida
20. **Avanço rápido:** Move as imagens em multimédia como nos filmes
21. **Pausa:** Pausa o suporte que está a ser reproduzido
22. **Ecrã:** Altera o aspecto da visualização do ecrã
23. **Texto:** Exibe o teletexto (sempre que disponível), premir de novo para sobrepor o teletexto numa imagem de difusão normal (mix)
24. Nenhuma função
25. **EPG (Guias electrónico de programas):** Exibe o guia electrónico de programas
26. **Sair:** Fecha e sai dos menus exibidos ou volta ao menu anterior
27. **Menu rápido:** Exibe uma lista de menus para acesso rápido
28. Nenhuma função
29. **Programa +/-**
30. **Alternar:** Alterna rapidamente entre os canais anteriores e actuais ou fontes
31. **Fonte:** Mostra todas as transmissões disponíveis e os conteúdos das fontes

Ligações

Conector	Tipo	Cabos	Dispositivo
	Ligação Scart (atrás)		
	Ligação VGA (atrás)		
AV LATERAL 	Ligação Áudio PC/ YPbPr (lateral)	 Cabo Áudio YPbPr/PC (Não fornecido)	
	Ligação HDMI (atrás)		
SPDIF 	Ligação SPDIF (Saída Coaxial) (atrás)		
AV LATERAL 	Ligação AV Lateral (Áudio/ Vídeo) (lateral)	 Cabo AV (Não fornecido)	
AUSCULTADOR 	Ligação Auscultador (lateral)		
YPBPR 	Ligação Vídeo YPbPr (lateral)	 Cabo de Ligação PC para YPbPr (Não fornecido)	
	Ligação USB (lateral)		
	Ligação CI (lateral)		

 **NOTA:** Quando ligar um dispositivo através de YPbPr ou da entrada Lateral AV, deve usar os cabos de ligação para permitir a ligação. Consultar as figuras no lado esquerdo. | Pode utilizar o cabo YpPr para VGA (não fornecido) para activar o sinal YPbPr através da entrada VGA. | Não pode utilizar VGA e YPbPr ao mesmo tempo. | Para activar o áudio PC/YPbPr, necessitará de usar as entradas laterais com um cabo YPbPr/PC (não fornecido) para ligação áudio. | Se estiver ligado um dispositivo externo através da tomada SCART, a TV mudará automaticamente para o modo AV. | Quando estiver a receber canais DTV (Mpeg4 H.264) ou enquanto no modo Navegação de Media, a saída não estará disponível através da tomada scart. | É recomendável ligar todos os cabos da parte de trás do televisor antes de o montar na parede através do kit de montagem (disponível de terceiros no mercado, se não fornecido). | Insira ou remova o módulo CI apenas quando a TV estiver DESLIGADA. Consultar o manual de instruções do módulo para mais informação sobre as definições. | Cada entrada USB da sua TV suporta até 500mA. | Ligar dispositivos que tenham um valor actual superior a 500mA pode danificar a sua televisão. | Para ligar um cabo HDMI à TV, tem de usar apenas um cabo HDMI blindado para garantir uma imunidade suficiente contra radiações de frequência parasita.



Se pretender ligar um dispositivo à TV, certifique-se de que a TV e o dispositivo estão desligados antes de efectuar qualquer ligação. Após efectuar a ligação, poderá ligar e utilizar as unidades.

Ligar/Desligar

Para Ligar a TV

Ligar o cabo de alimentação a uma fonte de alimentação, como uma tomada de parede (220-240V CA, 50 Hz).

Para ligar a TV a partir do modo em espera pode:

- Premir no botão **Em espera, Programa +/-** ou num botão numérico do controlo remoto.
- Prima o interruptor de função lateral na TV até a TV sair do modo de espera.

Para Desligar a TV

Premir o botão **Em Espera** no controlo remoto ou premir o botão lateral de função na TV até a TV mudar para o modo em espera.

Para desligar completamente a TV, retire o fio de alimentação da tomada.

Nota: Quando a TV muda para o modo de espera, o indicador LED de espera pode piscar para indicar que as funções, como Procura Em Espera, Transferência por Antena ou Temporizador estão activas. O indicador LED pode também piscar quando ligar a TV a partir do modo em espera.

Primeira Instalação

Quando ligada pela primeira vez, aparece o menu de selecção do idioma. Seleccionar o idioma pretendido e premir **OK**.

No ecrã seguinte, definir as suas preferências usando os botões de navegação.

Nota: Dependendo da selecção do País ser-lhe-á pedido para definir e confirmar um PIN neste ponto. O PIN seleccionado não pode ser 0000. Tem de o introduzir sempre que for pedida a introdução de PIN para qualquer operação posterior do menu.

Acerca de Seleccionar o Tipo de Transmissão

Antena: Se a opção de procura de transmissão por **Antena** estiver ligada, a TV procurará transmissões digitais terrestres depois de outras definições iniciais estarem concluídas.

Cabo: Se a opção de procura de transmissão por **Cabo** estiver ligada, a TV procurará transmissões digitais por cabo depois de outras definições iniciais estarem concluídas. De acordo com as suas outras preferências poderá ser exibida uma mensagem de confirmação antes de iniciar a procura. Seleccionar **SIM** e premir **OK** para continuar. Para cancelar a operação, seleccionar **NÃO** e premir **OK**. Pode seleccionar a **Rede** ou definir valores tais como **Frequência, ID da Rede e Passo de Procura**. Quando terminar, premir o botão **OK**.

*Nota: A duração da procura alterará de acordo com o **Passo de Procura** seleccionado.*

Analógica: Se a opção de procura de transmissão por **Analógica** estiver ligada, a TV procurará

transmissões analógicas depois de outras definições iniciais estarem concluídas.

Adicionalmente pode definir um tipo de transmissão como o seu favorito. A prioridade será dada ao tipo de transmissão seleccionado durante o processo de procura. Quando terminar, premir o botão **OK** para continuar.

Pode activar a opção **Modo Loja** neste ponto. Esta opção configurará as suas definições para melhor qualidade de ecrã da TV. Esta opção é destinada apenas para utilização de loja. É recomendado que seleccione **Modo Casa** para uso em casa. Esta opção estará disponível no menu **Configurar>Mais** e pode ser ligada/desligada mais tarde.

Premir o botão **OK** no controlo remoto para continuar. Depois das definições iniciais estarem concluídas a TV iniciará a procura de transmissões disponíveis dos tipos de transmissão seleccionados.

Depois as estações disponíveis serem memorizadas, os resultados serão exibidos. Premir em **OK** para continuar. O menu **Editar Lista de Canais** será exibido a seguir. Pode editar a lista de canais de acordo com as suas preferências ou premir o botão **Menu** para parar e ver TV.

Enquanto a procura continua aparecerá uma mensagem, a perguntar se quer escolher canais de acordo com a LCN(*). Seleccionar **SIM** e premir **OK** para confirmar.

() LCN é o sistema de Número Lógico de Canal que organiza as transmissões de acordo com uma sequência de número de canais reconhecível (se disponível).*

Nota: Não desligar a TV enquanto está a inicializar durante a primeira instalação. Note que, algumas opções podem não estar disponíveis dependendo da selecção do país.

Reprodução de Multimédia através de Entrada USB

Pode ligar discos rígidos externos de 2.5" e 3.5" (hdd com alimentação externa) ou uma unidade de memória USB à sua TV usando as entradas USB da TV.

IMPORTANTE! Crie uma cópia de segurança dos ficheiros nos seus dispositivos de armazenamento antes de os ligar à TV. O fabricante não se responsabiliza por qualquer dano nos ficheiros ou perda de dados. É possível que determinados tipos de dispositivos USB, (por exemplo leitores de MP3) ou discos rígidos/unidades de memória USB não sejam compatíveis com esta TV. A TV suporta somente a formatação do disco FAT32 e NTFS.

Durante a formatação de unidades de disco rígido USB com mais de um 1TB (Tera Byte) de espaço de armazenamento, poderá ter alguns problemas no processo de formatação.

Aguardar um pequeno momento antes de cada ligar e desligar pois o reproduzidor pode estar ainda a ler ficheiros. Esta operação poderá causar danos físicos

no leitor USB e no próprio dispositivo USB. Não retire a sua unidade durante a reprodução de um ficheiro.





Pode usar controladores USB com as entradas USB da TV. Neste caso é recomendado usar controladores USB com alimentação externa.

É recomendado usar a(s) entrada(s) USB da TV directamente, se vai ligar a um disco USB.

Nota: Quando visualizar ficheiros de imagens o menu Navegador de Multimédia só pode apresentar 1000 ficheiros de imagens armazenados no dispositivo USB ligado.

Menu do Navegador de Multimédia

Pode reproduzir ficheiros de fotografias, música e filmes armazenados num disco USB ligando-o à TV. Ligue um disco USB a uma das entradas USB localizadas na parte lateral da TV. Ao premir o botão **Menu** enquanto no modo **Navegação de Multimédia** acederá às opções de menu de **Imagem**, **Som** e **Configuração**. Premir o botão **Menu** de novo sairá deste ecrã. Pode definir as preferências de **Navegador Multimédia** usando o menu **Configuração**.

Funcionamento do Modo de Repetição/Aleatório	
Iniciar a reprodução com o botão Reproduzir e activar 	Todos os ficheiros na lista serão continuamente reproduzidos pela ordem original.
Iniciar a reprodução com o botão OK e activar 	Os mesmos ficheiros serão continuamente reproduzidos (repetir)
Iniciar a reprodução com o botão Reproduzir e activar 	Todos os ficheiros na lista serão reproduzidos uma vez por ordem aleatória
Iniciar a reprodução com o botão Reproduzir e activar  	Todos os ficheiros na lista serão continuamente reproduzidos pela mesma ordem aleatória.

Passagem RC CEC e CEC

Esta função permite controlar os dispositivos activados por CEC, que são ligados através das portas HDMI usando o controlo remoto da TV.

A opção **CEC** no menu **Configurar>Mais** devem ser definidos como **Ativada** em primeiro. Premir o botão **Fonte** e seleccionar a entrada HDMI do dispositivo CEC ligado do menu **Lista de Fontes**. Quando é ligado novo dispositivo de fonte CEC, será listado no menu fontes com o seu próprio nome em vez do nome das portas HDMI ligadas (tais como Leitor de DVD, Gravador 1 etc.).

O controlo remoto da TV pode então automaticamente realizar as funções principais depois da fonte HDMI ligada ter sido seleccionada.

Para terminar esta operação e controlar a TV através do controlo remoto de novo, premir o botão **Menu Rápido** no controlo remoto, seleccionar a **Passagem CEC RC** e definir como **Desligado** premindo o botão Esquerdo ou Direito. Esta função também pode ser activada ou desactivada pelo menu **Definições>Mais**.

A TV suporta também a função ARC (Audio Return Channel). Esta função é uma ligação áudio destinada a substituir outros cabos entre a TV e o sistema áudio (receptor A/V ou sistema de colunas).

Quando o ARC está activo, a TV não retira o som automaticamente a outras saída de áudio respectivas. Portanto é necessário baixar o volume da TV manualmente para o zero, apenas se desejar ouvir áudio a partir de um dispositivo áudio ligado (o mesmo que com outras saídas áudio digitais coaxiais ou ópticas). Se pretender alterar o nível de volume do dispositivo ligado, deve seleccionar esse dispositivo a partir da lista de fontes. Neste caso as teclas de controlo do volume são direccionadas para o dispositivo áudio ligado.

Nota: ARC é suportado apenas através da entrada HDMI1.

Controlo de Áudio do Sistema

Permite usar um Amplificador/Receptor de Áudio com a TV. O volume pode ser controlado usando o controlo remoto da TV. Para ativar esta função definir a opção **Colunas** no menu **Configurar>Mais** como **Amplificador**. As colunas da TV serão silenciadas e o som da fonte visualizada será fornecido do sistema de som ligado.

Nota: O dispositivo áudio deverá suportar a função de Controlo áudio do Sistema e a opção **CEC** deverá ser definida como **Activada**.

Conteúdo do menu TV

Conteúdo do Menu da Imagem	
Modo	Pode alterar o modo de imagem para se adequar às suas preferências ou necessidades. O modo de Imagem pode ser definido como uma destas opções: Cinema, Jogo, Desportos, Dinâmico e Natural .
Contraste	Ajusta os valores de iluminação e obscurecimento no ecrã.
Brilho	Ajusta os valores do brilho no ecrã.
Agudeza	Define o valor de nitidez para os objectos mostrados no ecrã.
Cor	Define o valor da cor, ajustando as cores.
Poupança de Energia	Para definir a Poupança de Energia como Personalizada, Mínima, Média, Máxima, Auto, Imagem Desligada ou Desligada . <i>Nota: Algumas opções podem não estar disponíveis dependendo do Modo seleccionado.</i>
Retroiluminação	Esta definição controla o nível de retroiluminação. A função de retroiluminação ficará inativa se a Poupança de Energia está definida como uma outra opção que não a Personalizada . A retroiluminação não pode ser ativada enquanto o modo imagem estiver definido como Jogo .
Definições Avançadas	
Contraste Dinâmico	Pode mudar a proporção de contraste dinâmico para o valor pretendido.
Redução de Ruído	Se o sinal de transmissão for fraco e a imagem tiver ruído, utilizar a definição Redução de Ruído para reduzir a quantidade do ruído.
Temperatura da Cor	Define valor da temperatura de cor pretendido. Estão disponíveis as opções Fria, Normal, Quente e Personalizada .
Ponto Branco	Se a opção Temperatura da Cor estiver definida como Personalizada , esta definição estará disponível. Aumentar o 'calor' ou a 'frieza' da imagem premindo os botões Esquerdo ou Direito.
Ampliar a Imagem	Define o formato do tamanho de imagem pretendido.
Modo Filme	Os filmes são gravados com um número diferente de imagens por segundo para os programas normais de televisão. Ligar esta função quando está a ver filmes para ver nitidamente as cenas de movimento rápido.
Tom de Pele	O tom de pele pode ser alterado entre -5 e 5.
Mudança de Cor	Ajusta o tom de cor desejado.
Gama Completa HDMI	Quando vê de uma fonte HDMI, esta função será visível. Pode usar esta função para melhorar o preto na imagem.
Posição do PC	Aparece apenas quando a fonte de entrada está definida como VGA/PC.
Posição Automática	Optimiza automaticamente o visor. Prima OK para otimizar.
Posição H	Este item muda a imagem na horizontal para o lado direito ou esquerdo do ecrã.
Posição V	Este item muda a imagem na vertical para a parte superior ou inferior do ecrã.
Frequência de Pontos	Os ajustes da Frequência de Pontos corrigem a interferência que aparece como bandas na vertical nas apresentações intensivas de pontos como as folhas de cálculo ou os parágrafos ou os textos nas fontes mais pequenas.
Fase	Dependendo da fonte de entrada (computador, etc.) poderá ver uma imagem enevoada ou com ruído no ecrã. Pode utilizar a fase para obter uma imagem mais nítida por demonstração e erro.
Reinicialização	Reinicia as definições de imagem para as definições de fábrica por defeito (Excepto modo Jogo).
<i>Quando estiver no modo VGA (PC), alguns itens do menu Imagem não estarão disponíveis. Por sua vez, as definições do modo VGA serão adicionadas às Definições de Imagem enquanto está no modo PC.</i>	

Conteúdos do Menu Som	
Volume	Ajusta o nível de volume.
Equalizador	Selecione o tipo de modo equalizador. As definições personalizadas podem ser feitas apenas no modo Utilizador .
Balanço	Ajusta a origem do som - da coluna esquerda ou direita.
Auscultador	Define o volume do auscultador. Assegurar antes de usar auscultadores que o volume dos auscultadores está definido para um nível baixo, para prevenir danos à sua audição.
Modo De Som	Pode seleccionar um modo de som (Se for suportado pelo canal visualizado).
Avl (Limitador Automático De Volume)	Define o som para obter um nível de saída fixo entre programas.
Auscultador/Saída De Linha	Quando liga um amplificador externo à sua TV usando a tomada do auscultador, pode seleccionar esta opção como Fora de Linha . Se tiver ligado os auscultadores à TV, definir esta opção como Auscultador . Antes de utilizar auscultadores assegurar que este item do menu está definido para Auscultadores . Se estiver definido para Saída de Linha , a saída da tomada de auscultadores será definida para o máximo o que pode prejudicar sua audição.
Graves Dinâmicos	Activa ou desactiva os Graves Dinâmicos.
Som Ambiente	O modo som ambiente pode ser alterado para Ligado ou Desligado .
Saída Digital	Defina o tipo de áudio de saída digital.

Configurar - Conteúdos do Menu Definições	
Acesso Condicional	Controla os módulos de acesso condicional quando existentes.
Idioma	Podem definir um idioma diferente dependendo da emissora e do país.
Controlo Parental	<p>Introduza a palavra-passe correcta para alterar as definições do controlo parental. Pode ajustar facilmente o Bloqueio de Menu, Bloqueio de Maturidade (pode não estar disponível dependendo da selecção do país na Primeira Instalação) e Bloqueio Crianças neste menu. Pode também definir um número de pin novo usando a opção Definir PIN.</p> <p><i>Nota: O PIN por defeito pode ser definido para 0000 ou 1234. Se definiu o PIN (é pedido dependendo da selecção do país) durante a Primeira Instalação usar o PIN definido.</i></p>
Temporizadores	Define o temporizador de silêncio para desligar a TV depois de um determinado período de tempo. Define os temporizadores para os programas seleccionados.
Data/Hora	Define a data e a hora.
Fontes	Activa ou desactiva as opções de fonte seleccionada.
Acessibilidade	Apresenta opções de acessibilidade da TV.
Deficiências Auditivas	Activa qualquer função especial enviada pela emissora.
Descrição Áudio	Será reproduzida uma faixa narrada para as pessoas invisuais ou com deficiência visual. Premir OK para ver todas as opções do menu Descrição Áudio disponíveis. Esta função só está disponível se for suportada pela emissora.
Mais	Apresenta outras opções de definição da TV.
Limite de tempo do Menu	Altera a duração de fora de tempo para os ecrãs do menu.
Fundo Azul	Activa ou desactiva o sistema de fundo azul quando o sinal está fraco ou ausente.
Actualização de Software	Garante que a sua TV possui o firmware mais recente.
Versão da Aplicação	Mostra a versão actual do software.
Modo Legendas	Esta opção é usada para seleccionar qual o modo de legendas que estará no ecrã (legendas DVB / legendas de teletexto) se ambas existirem. Valor predefinido é legendas DVB . Esta função está disponível apenas para a opção de país como Noruega.
Desligar Automático da TV	Define a hora pretendida para a TV entrar automaticamente em modo de espera quando não estiver em funcionamento.
Modo Loja	Selecione este modo para visualização do armazenamento. Enquanto o Modo Loja estiver activado, alguns itens no menu da TV poderão não estar disponíveis.
Modo de Activação	Esta definição configura a activação da preferência de modo. As opções Último Estado e Em Espera estão disponíveis.
CEC	Com esta definição é possível activar e desactivar totalmente a funcionalidade CEC. Premir o botão Esquerdo ou Direito para activar ou desactivar a função.
Colunas	Para ouvir o áudio da TV do dispositivo áudio compatível ligado definir como Amplificador . Pode usar o controlo remoto da TV para controlar o volume do dispositivo áudio.

Instalar ou Ressintonizar Conteúdo do Menu	
Procura Automática de Canais (Ressintonizar)	Exibe as opções automáticas de sintonização. Antena Digital: Procura e memoriza as estações de DVB por antena. Cabo Digital: Procura e memoriza canais DVB. Analógica: Procura e guarda canais analógicos.
Procura Manual de Canais	Esta função pode ser usada para entrada directa de emissão.
Procura de canais de rede	Procura os canais ligados no sistema de transmissão. Antena Digital: Procura de canais de rede de antena. Cabo Digital: Procura de canais de rede por cabo.
Sintonia fina Analógica	Pode utilizar esta definição para a sintonia fina dos canais analógicos. Esta função não está disponível são gravados os canais analógicos.
Definições de Instalação	Exibe o menu de definições de instalação. Procura Em Espera (Opcional): A sua TV irá procurar canais novos ou em falta enquanto estiver em modo de espera. Todas as transmissões novas encontradas serão apresentadas.
Limpar Lista de Serviços	Utilizar este ajuste para limpar os canais memorizados. Esta definição é visível só quando a opção País está como Dinamarca, Suécia, Noruega ou Finlândia.
Selecionar Rede Ativa	Esta definição permite-lhe selecionar apenas as transmissões na rede selecionada para ser listada na lista de canais. Esta função está disponível apenas para a opção de país como Noruega.
Primeira instalação	Apaga todos os canais e definições armazenados e repõe as predefinições de fábrica da TV.

Funcionamento Geral da TV

Usar a Lista de Canais

A TV ordena os canais memorizados na **Lista de Canais**. Pode editar a lista de canais, ajustar os favoritos e ajustar os canais activos a listar utilizando as opções da **Lista de Canais**. Premir o botão **OK/TV** para abrir a **Lista de Canais**. Pode filtrar os canais listados premindo o botão **Azul** ou abrir o menu **Editar Lista de Canais** premindo o botão **Verde** de modo a fazer alterações avançadas no lista actual.

Gerir as Listas de Favoritos

Pode criar quatro listas diferentes dos seus canais favoritos. Inserir a **Lista de Canais** no menu principal ou premir o botão **Verde** enquanto a **Lista de Canais** é apresentada no ecrã de modo a abrir o menu **Editar a Lista de Canais**. Seleccionar o canal pretendido na lista. Pode fazer múltiplas escolhas premindo o botão **Amarelo**. Depois premir o botão **OK** para abrir o menu **Opções de Edição de Canais** e seleccionar a opção **Adicionar/Remover Favoritos**. Premir de novo o botão **OK**. Definir a opção de lista pretendido como **Ligada**. Os canais seleccionados serão adicionados à lista. De modo a remover um canal ou canais de uma lista de favoritos seguir os mesmos passos e definir a opção de lista pretendida como **Desligada**.

Pode usar a função **Filtro** no menu **Editar Lista de Canais** para filtrar permanentemente na **Lista de canais** de acordo com as suas preferências. Usando esta opção **Filtro**, pode definir uma das suas quatro listas de favoritos para ser apresentada sempre que a **Lista de canais** for aberta. A função de filtragem no menu de **Lista de canais** apenas filtrará a **Lista de canais** mostrada atualmente de modo a encontrar um canal e sintonizá-lo nela. Estas alterações não se manterão na próxima vez a **Lista de canais** for aberta.

Configurar as Definições do Controlo Parental

As opções do menu de **Definições Parentais** podem ser usadas para proibir os utilizadores de verem certos programas, canais e usar menus. Estas definições estão localizadas no menu **Configurar>Parental**.

Para visualizar as opções do menu de bloqueio, deve ser introduzido um código PIN. Depois de codificar o número de PIN correcto, o menu de **Definições Parentais** será exibido.

Bloqueio do Menu: Esta definição ativa ou desativa o acesso a todos os menus ou menus de instalação da TV.

Bloqueio Parental: Quando definida esta opção, a TV obtém a informação de maturidade do transmissor e se este nível de maturidade está desactivada, desactiva o acesso à transmissão.

Nota: Se a opção de país na **Primeira Instalação** foi definida como França, Itália ou Áustria, o valor do **Bloqueio de Maturidade** será definido como 18 por predefinição.

Bloqueio Crianças: Se esta opção estiver definida como **LIGADO**, a TV só poderá ser controlada pelo controlo remoto. Neste caso, os botões de controlo na TV não funcionarão.

Ajustar PIN: Define um novo número de PIN.

PIN CICAM Predefinido: Esta operação aparecerá a cinzento se no módulo CI for inserido na ranhura da TV. Pode alterar o PIN predefinido do CI CAM usando esta opção.

Nota: O PIN por defeito pode ser definido para **0000** ou **1234**. Se definiu o PIN (é pedido dependendo da selecção do país) durante a **Primeira Instalação** usar o PIN definido.

*Algumas opções podem não estar disponíveis dependendo da selecção do país na **Primeira Instalação**.*

Guia Electrónico de Programas (EPG)

Alguns canais enviam informações sobre os respectivos programas de transmissão. Premir o botão **Epg** para ver o menu **Guia de Programa**.

Há 3 tipos diferentes de esquemas de programa disponíveis, **Programação de Linha do Tempo**, **Programação de Lista** e **Programação de Agora/Seguinte**. Para alternar entre eles seguir as instruções na base do ecrã.

Programação da Linha do Tempo

Ampliação (botão Amarelo): Premir o botão **Amarelo** para ver eventos num intervalo de tempo mais alargado.

Filtro (botão Azul): Permite visualizar as opções de filtragem.

Detalhes de Evento (Botão Info): Apresenta informações detalhadas sobre os programas seleccionados.

Selecionar Género (Botão Legendas): Apresenta o menu **Selecionar Género**. Ao usar esta função, pode procurar a base de dados do guia de programas de acordo com o género. A informação disponível no guia dos programas será procurada e os resultados de acordo com os seus critérios serão realçados.

Dia Seguinte/Anterior (Botões de Programa +/-): Apresenta os programas do dia anterior ou seguinte.

Opções (botão OK): Mostra as opções do programa.

Procura (Botão Texto): Apresenta o menu **Procura de guia**.

Agora (Botão Alternar): Mostra o evento actual do canal realçado.

Programação de Lista(*)

() Nesta opção de esquema, apenas os eventos do canal realçado serão listados.*

Ant. Hora (Botão Vermelho): Apresenta os programas da hora anterior.

Dia Seguinte/Anterior (Botões de Programa +/-): Apresenta os programas do dia anterior ou seguinte.

Detalhes de Evento (Botão Info): Apresenta informações detalhadas sobre os programas seleccionados.

Filtro (Botão Texto): Permite visualizar as opções de filtragem.

Próxima Hora (Botão Verde): Apresenta os programas da hora seguinte.

Opções (botão OK): Mostra as opções do programa.

Programação Agora/Seguinte

Navegar (Botões de navegação): Premir os botões de Navegação para navegar entre os canais e os programas.

Opções (botão OK): Mostra as opções do programa.

Detalhes de Evento (Botão Info): Apresenta informações detalhadas sobre os programas seleccionados.

Filtro (botão Azul): Permite visualizar as opções de filtragem.

Opções do Programa

Usar os botões de navegação para seleccionar um programa e premir o botão **OK** para exibir o menu **Opções de Evento**. Estão disponíveis as seguintes opções.

Seleccionar Canais: Utilizando esta opção, pode permutar para o canal seleccionado.

Definir o Temporizador no Evento / Apagar Temporizador no Evento: Depois de ter seleccionado um programa no menu EPG, premir o botão **OK**. Seleccionar a opção Definir Temporizador na opção do Evento e premir o botão **OK**. Pode definir um temporizador para programas futuros. Para cancelar um temporizador já definido, realçar este programa e premir o botão **OK**. Depois seleccionar a opção **Apagar Temporizador** na opção do Evento. O temporizador será cancelado.

Notas: Não pode mudar para qualquer outro canal ou fonte enquanto existir um temporizador activo no canal actual.

Não é possível definir o temporizador para dois ou mais eventos individuais com o mesmo intervalo de tempo.

Serviços de Teletexto

Premir o botão **Text** para entrar. Prima novamente para activar o modo misto, o qual lhe permite ver a página de teletexto e a transmissão da TV ao mesmo tempo. Prima mais uma vez para sair. Se estiver disponível, as secções nas páginas de teletexto apresentarão códigos coloridos e poderão ser seleccionadas premindo os botões coloridos. Seguir as instruções exibidas no ecrã.

Teletexto Digital

Premir o botão **Text** para visualizar a informação do teletexto digital. Utilizar os botões coloridos, os botões do cursor e o botão **OK**. O método de operação pode se diferente, de acordo com o conteúdo do teletexto digital. Seguir as instruções apresentadas no ecrã do teletexto digital. Quando o botão **Text** é premido de novo, a TV retoma a difusão de televisão.

Actualização de Software

A sua TV consegue encontrar e actualizar o firmware automaticamente através do sinal de transmissão.

Procura de actualização do software através da interface do utilizador

No menu principal seleccionar **Configurar** e premir o botão **OK**. O **Menu Configurar** será visualizado. Depois seleccionar **Mais** e premir o botão **OK**. Navegar para **Atualizar Software** e premir o botão **OK**. No menu **Opções de Actualização** seleccionar **Procurar actualizações** e premir o botão **OK** para verificar uma nova actualização do software.

Se um novo upgrade for encontrado, o download do upgrade é iniciada. Depois do descarregamento estar completado confirmar a pergunta acerca de reiniciar a TV premindo **OK** para prosseguir com a operação de reinício.

Modo de actualização e procura 3 AM

A sua TV procurará novas actualizações às 03:00 horas se a opção **Procura automática** no menu de **Opções de Actualização** estiver **Activada** e se a TV estiver ligada a um sinal de antena. Se for encontrado um novo software e se for descarregado com sucesso, será instalado na próxima vez que ligar a TV.

Nota: Não desligar o cabo de alimentação enquanto o LED estiver a piscar durante o processo de reinicialização. Se a TV não conseguir ligar após a actualização, desligue-a, aguarde dois minutos e, em seguida, ligue-a novamente.

Resolução de Problemas e Sugestões

A TV não liga

Certifique-se de que o cabo de alimentação está firmemente ligado na tomada de parede. Verifique se as pilhas estão gastas. Prima o botão de alimentação na TV.

Imagem com pouca qualidade

- Verifique se seleccionou o sistema de TV correcto.
- O nível de sinal fraco causar uma imagem distorcida. Verifique o acesso à antena.
- Verifique se introduziu a frequência de canal correcta e se realizou a sintonização manual.
- A qualidade da imagem pode degradar-se quando estão ligados dois dispositivos à TV ao mesmo tempo. Neste caso, deve desligar um dos periféricos.

Nenhuma imagem

- Isto significa que a sua TV não está a receber nenhuma transmissão. Certifique-se de que foi seleccionada a fonte correcta.
- A antena está ligada correctamente?
- O cabo da antena está danificado?
- São usadas as fichas correctas para ligar a antena?
- Se tiver dúvidas, deve consultar o seu revendedor.

Sem som

- Verifique se a TV tem som. Premir o botão **Sem Som** ou aumentar o volume para verificar.
- O som poderá estar a sair apenas de uma coluna. Verifique as definições de equilíbrio no menu de **som**.

Controlo remoto - nenhum funcionamento

- As pilhas podem estar gastas. Substitua as pilhas.

Fontes de entrada - não podem ser seleccionadas

- Se não puder seleccionar uma fonte de entrada, é possível que não esteja ligado nenhum dispositivo. Caso contrário;
- Verificar os cabos e ligações AC se estiver a tentar alternar a fonte de entrada dedicada ao dispositivo ligado.

Modos de Visualização Normais da Entrada do PC

A seguinte tabela é uma ilustração de alguns dos modos de visualização normais de vídeo. A sua TV poderá não suportar todas as resoluções.

Índice	Resolução	Frequência
1	640x350	85Hz
2	640x400	70Hz
3	640x480	60Hz
4	640x480	66Hz
5	640x480	72Hz
6	640x480	75Hz
7	640x480	85Hz
8	800x600	56Hz
9	800x600	60Hz
10	800x600	70Hz
11	800x600	72Hz
12	800x600	75Hz
13	800x600	85Hz
14	832x624	75Hz
15	1024x768	60Hz
16	1024x768	66Hz
17	1024x768	70Hz
18	1024x768	72Hz
19	1024x768	75Hz
20	1024x768	85Hz
21	1152x864	60Hz
22	1152x864	70Hz
23	1152x864	75Hz
24	1152x864	85Hz
25	1152x870	75Hz
26	1280x768	60Hz
27	1360x768	60Hz
28	1280x768	75Hz
29	1280x768	85Hz
30	1280x960	60Hz
31	1280x960	75Hz
32	1280x960	85Hz
33	1280x1024	60Hz
34	1280x1024	75Hz
35	1280x1024	85Hz
36	1400x1050	60Hz
37	1400x1050	75Hz
38	1400x1050	85Hz
39	1440x900	60Hz
40	1440x900	75Hz
41	1600x1200	60Hz
42	1680x1050	60Hz
43	1920x1080	60Hz
44	1920x1200	60Hz

Compatibilidade do Sinal AV e HDMI

Fonte	Sinais Suportados		Disponível
EXT (SCART)	PAL		O
	SECAM		O
	NTSC4.43		O
	NTSC3.58		O
	RGB 50/60		
AV lateral	PAL		O
	SECAM		O
	NTSC4.43		O
	NTSC3.58		
	S-VÍDEO 50Hz (PAL)		
	S-VÍDEO 60Hz (NTSC)		
YPbPr	480i, 480p	60Hz	O
	576i, 576p	50Hz	O
	720p	50Hz,60Hz	O
	1080i	50Hz,60Hz	O
HDMI	480i, 480p	60Hz	O
	576i, 576p	50Hz	O
	720p	50Hz,60Hz	O
	1080i	50Hz,60Hz	O
	1080p	24Hz, 25Hz, 30Hz, 50Hz, 60Hz	O

(X: Não Disponível, O: Disponível)

Nalguns casos, um sinal na TV pode não ser exibido correctamente. O problema pode ser uma inconsistência com as normas do equipamento fonte (DVD, conversor, etc.). Se verificar este problema, contacte o seu fornecedor e o fabricante do equipamento de fonte.

Formatos de Ficheiros Suportados para o Modo USB

Multimédia	Extensão	Formato	Notas	
Vídeo	.dat, .mpg, .mpeg	Mpeg1-2	1080P@30fps, 50Mbit/seg	
	.ts, .trp, .tp, .m2ts	MPEG2, H.264, VC1, AVS, MVC	H.264:1080Px2@25fps, 1080P@50fps MVC:1080P@ 24fps Outro: 1080P@30fps - 50Mbit/seg	
	.vob	MPEG2	1080P@30fps, 50Mbit/seg	
	.mkv	MPEG1-2-4, H.264	H.264:1080Px2@25fps, 1080P@ 50fps, 1080P@30fps, 50Mbit/seg	
	.mp4, .mov	MPEG4, XviD, H.264	H.264:1080Px2@25fps, 1080P@ 50fps, 1080P@30fps, 50Mbit/seg	
	.avi	MPEG2-4, Xvid, H.264	H.264:1080Px2@25fps, 1080P@ 50fps, 1080P@30fps, 50Mbit/seg	
	.fla, .flv	H.264, Sorenson H.263	H.264:1080Px2@25fps, 1080P@50fps, 1080P@30fps, 40Mbit/seg	
	.3gp	MPEG4, H.264	1920x1080@30P 20Mbit/seg	
	.asf, .wmv	VC1	1080P@30fps, 50Mbit/seg	
Áudio	.mp3	MPEG1/2 Layer 1/2/3 (MP3)	Layer1: 32Kbps ~ 448Kbps (Velocidade de Bit) / 16KHz ~ 48KHz (Velocidade de amostragem) Layer2: 8Kbps ~ 384Kbps (Velocidade de Bit) / 16KHz ~ 48KHz (Velocidade de amostragem) Layer3: 8Kbps ~ 320Kbps (Velocidade de Bit) / 16KHz ~ 48KHz (Velocidade de amostragem)	
	.wav	LPCM		
	.WMA/ ASF	WMA, WMA Pro	WMA: 128bps ~ 320Kbps (Velocidade de Bit) / 8KHz ~ 48KHz (Velocidade amostragem) WMA Pro: < 768kbps (Bit rate) / ~ 96KHz (Velocidade amostragem)	
	.m4a/ .aac	AAC, HEAAC	Formato livre (Velocidade transmissão dados) / 8KHz ~ 48KHz (Velocidade de amostragem)	
	.pcm	PCM	8Kbps ~ 320Kbps (Velocidade de Bit) / 16KHz ~ 48KHz (Velocidade de amostragem)	
	(funciona apenas com ficheiros de vídeo)		AC3	32Kbps ~ 640Kbps (Velocidade transmissão dados) / 32KHz, 44.1KHz, 48KHz (Velocidade de amostragem)
			EAC3	32Kbps ~ 6Mbps (Velocidade transmissão dados) / 32KHz, 44.1KHz, 48KHz (Velocidade de amostragem)
			LPCM	64Kbps ~ 1.5Mbps (Velocidade de Bit) / 8KHz ~ 48KHz (Velocidade amostragem)
			IMA-ADPCM/ MS-ADPCM	384Kbps (Velocidade transmissão dados) / 8KHz ~ 48KHz (Velocidade de amostragem)
			G711 A/mu-law	64~128Kbps (Velocidade transmissão dados) / 8KHz (Velocidade de amostragem)
Imagem	.jpeg, .jpg	Linha de base	Resolução(LxA) 15360x8640, 4147200 bytes	
		Progressiva	Resolução(LxA) 1024x768, 6291456 bytes	
	.png	não entrelaçado	Resolução(LxA) 9600x6400, 3840000 bytes	
		entrelaçado	Resolução(LxA) 1200x800, 3840000 bytes	
	.bmp		Resolução(LxA) 9600x6400, 3840000 bytes	
Legendas	.sub	-	Sub1, Sub2, Sub3	
	.srt	-		

Resoluções DVI Suportadas

Quando ligar dispositivos aos conectores da sua TV usando o cabo conversor DVI (cabo DVI para HDMI -não fornecido), pode consultar a seguinte informação de resolução.

	56Hz	60Hz	66Hz	70Hz	72Hz	75Hz
640x400				<input checked="" type="checkbox"/>		
640x480		<input checked="" type="checkbox"/>	<input checked="" type="checkbox"/>		<input checked="" type="checkbox"/>	<input checked="" type="checkbox"/>
800x600	<input checked="" type="checkbox"/>	<input checked="" type="checkbox"/>		<input checked="" type="checkbox"/>	<input checked="" type="checkbox"/>	<input checked="" type="checkbox"/>
832x624						<input checked="" type="checkbox"/>
1024x768		<input checked="" type="checkbox"/>	<input checked="" type="checkbox"/>	<input checked="" type="checkbox"/>	<input checked="" type="checkbox"/>	<input checked="" type="checkbox"/>
1152x864		<input checked="" type="checkbox"/>		<input checked="" type="checkbox"/>		<input checked="" type="checkbox"/>
1152x870						<input checked="" type="checkbox"/>
1280x768		<input checked="" type="checkbox"/>				<input checked="" type="checkbox"/>
1360x768		<input checked="" type="checkbox"/>				
1280x960		<input checked="" type="checkbox"/>				<input checked="" type="checkbox"/>
1280x1024		<input checked="" type="checkbox"/>				<input checked="" type="checkbox"/>
1400x1050		<input checked="" type="checkbox"/>				<input checked="" type="checkbox"/>
1440x900		<input checked="" type="checkbox"/>				<input checked="" type="checkbox"/>
1600x1200		<input checked="" type="checkbox"/>				
1680x1050		<input checked="" type="checkbox"/>				
1920x1080		<input checked="" type="checkbox"/>				
1920x1200		<input checked="" type="checkbox"/>				

Inhoudsopgave

Veiligheidsinformatie.....	85
Handhaving	86
Display, kast, voetstuk	86
Stekker	86
Het Voetstuk Monteren/ Verwijderen	86
Wanneer een Ophangbeugel Gebruikt Wordt	87
Milieu-informatie	87
Functies	88
Accessoires Inbegrepen	88
Stand-by Meldingen.....	88
TV Bedieningsknoppen & Bewerking	88
De batterijen in de Afstandsbediening Plaatsen ..	89
Sluit de Stroom Aan	89
Antenne Aansluitingen.....	89
Melding.....	89
Specificaties	90
Afstandsbediening	91
Aansluitingen	92
Aan/Uitschakelen.....	93
Eerste installatie	93
Media afspelen via USB-ingang	93
Media Browser Menu.....	94
CEC en CEC RC Passthrough	94
TV Menu Inhoud	95
Algemene tv-bediening.....	99
Het gebruik van de zenderlijst	99
Ouderlijk toezicht instellingen configureren	99
Elektronische Zendergids (EZG)	99
Teletekst Diensten	100
Bijwerking van software.....	100
Probleemoplossen & Tips.....	101
PC-Invoer Normale Weergavemodi.....	102
AV en HDMI- Signaal Compatibiliteit	102
Ondersteunde bestandsformaten voor de USB- modus.....	103
Ondersteunde DVI-Resoluties.....	104

	LET OP RISICO OP ELEKTRISCHE SCHOKKEN NIET OPENEN	
<p>Let op: OM HET RISICO OP ELEKTRISCHE SCHOKKEN TE BEPERKEN, MAG U HET DEKSEL NIET VERWIJDEREN (OF HET ACHTERPANEEL). HET TOESTEL BEVAT GEEN ONDERDELEN DIE DOOR DE GEBRUIKER MOETEN WORDEN ONDERHOUDEN. LAAT ONDERHOUD EN REPARATIES OVER AAN BEVOEGD ONDERHOUDSPERSONEEL.</p>		

Uw TV in extreme milieu-omstandigheden bedienen, kan leiden tot schade aan het apparaat.



In extreme weersomstandigheden (storm, bliksem) en tijdens lange perioden van inactiviteit (vertrek op vakantie) moet u de tv loskoppelen van het netwerk. De stekker dient om het tv-toestel los te koppelen van het elektriciteitsnet en moet daarom gemakkelijk te bedienen zijn.



Dit teken is aanwezig wanneer er belangrijke informatie wordt gegeven over de werking en het onderhoud van het apparaat in de begeleidende literatuur.

Opmerking: Volg de instructies op het scherm om de verwante functie te bewerken.

 BELANGRIJK – Lees deze instructies volledig voor u de TV installeert en in gebruik neemt

⚠ Waarschuwing: Laat nooit personen (inclusief kinderen) met fysieke, gevoelsmatige of mentale zwakheden of met gebrek aan ervaring en / of kennis het elektrische apparaat gebruiken zonder toezicht!

- Voor een correcte ventilatie moet u minimum 10 cm vrije ruimte laten rond het toestel.
- **Blokkeer** de ventilatieopeningen niet.
- **Plaats** de tv niet op een hellende of onstabiele oppervlakte. De tv zou kunnen kantelen.
- Gebruik dit apparaat enkel in een gematigd klimaat.
- De stekker van het netsnoer moet gemakkelijk bereikbaar zijn. **Plaats** het toestel, een meubelstuk of andere objecten niet op het netsnoer. Een beschadigd snoer/stekker kan brand veroorzaken of een elektrische schok veroorzaken. Neem het netsnoer beet bij de stekker en verwijder de stekker **niet** uit het stopcontact door aan het snoer te trekken. Raak het netsnoer/de stekker nooit aan met natte handen want dit kan kortsluitingen of elektrische schokken veroorzaken. Leg geen knopen in het snoer of bind het niet samen met andere snoeren. Indien beschadigd, moet u hem

vervangen. Dit mag uitsluitend worden uitgevoerd door gekwalificeerd personeel.

- **Gebruik** de tv **niet** in een vochtige of dampige ruimte. Stel de tv niet bloot aan vloeistoffen. Indien een vloeistof in de kast terecht komt, koppel de TV los en laat het door bekwame vakmensen nakijken alvorens opnieuw in gebruik te nemen.
- **Stel de TV niet bloot** aan direct zonlicht, open vlammen of plaats hem niet in de buurt van intense warmtebronnen zoals elektrische branders. 
- Het beluisteren van erg hoge volumes via de hoofdtelefoon kan gehoorverlies veroorzaken.
- Zorg ervoor dat er geen open vlambronnen, zoals aangestoken kaarsen, op het tv-toestel worden geplaatst. 
- Om het risico op letsels te voorkomen, moet deze tv stevig bevestigd zijn aan de muur volgens de instructies (indien deze optie beschikbaar is).
- Het is mogelijk dat een aantal inactieve pixels als een onbeweeglijk blauw, groen of rood punt op het scherm verschijnen. Dit heeft dit geen invloed op de prestaties van uw toestel. Zorg ervoor het scherm niet te krassen met vingernagels of andere harde voorwerpen.
- Voor u het toestel schoonmaakt, moet u de stekker van de tv uit het stopcontact verwijderen. Gebruik een zachte en droge doek bij het reinigen.

 Waarschuwing	Risico op ernstige letsels of fatale gevolgen
 Risico op elektrische schokken	Risico op gevaarlijke spanningen
 Opgelet	Risico op letsels of schade aan eigendom
 Belangrijk	Het systeem correct bedienen
 Bericht	Bijkomende aantekeningen gemarkeerd

Handhaving

Trek eerst de hoofdschakelaar uit het stopcontact.

Display, kast, voetstuk

Regelmatig onderhoud:

Veeg het oppervlak van het display, kast of voetstuk zacht met een zachte doek om vuil of vingerafdrukken te verwijderen.

Voor hardnekkig vuil:

1. Verwijder eerst stof van het oppervlak.
2. Bevochtig een zachte doek met schoon water of verdund neutraal afwasmiddel (1 deel afwasmiddel voor 100 delen water).
3. Wring de doek goed uit. (Merk op: zorg dat er geen vloeistof in de tv komt aangezien dit de tv kan beschadigen.)
4. Veeg het hardnekkige vuil weg met de vochtige doek.
5. Veeg tot slot alle vochtigheid weg.

Opgelet

Gebruik geen ruwe doek of veeg niet te hard om krassen op het oppervlak te vermijden.

- Breng nooit insectenspray, oplosmiddel, verdunner of andere vluchtige vloeistoffen aan op de oppervlakken. Dit kan het oppervlak beschadigen of de verf kan hierdoor afschilferen.
- Het oppervlak van het display is speciaal behandeld en snel beschadigd. Zorg ervoor het scherm niet te krassen of te tikken met vingernagels of andere harde voorwerpen.
- Laat de kast en voetstuk niet in contact komen met rubber of PVC voor langere tijd. Dit kan de kwaliteit van het oppervlak beschadigen.

Stekker

Veeg de stekker regelmatig schoon met een droge doek.

Vochtigheid en stof kunnen brand of elektrische schokken veroorzaken.

Het Voetstuk Monteren/ Verwijderen

Vorbereidingen

Neem het voetstuk(ken) en de tv uit de doos en plaats de tv op een werktafel met het beeldschermpaneel op een schone en zachte doek (deken, etc.)

- Gebruik een vlakke en stevige tafel die groter is dan de tv.
- Houd de tv niet vast aan het beeldschermpaneel.
- Wees voorzichtig en kras of breek de tv niet.

Het voetstuk monteren

1. Plaats de stand(en) op het stand montagepatr(ion(en) op de achterzijde van de tv.

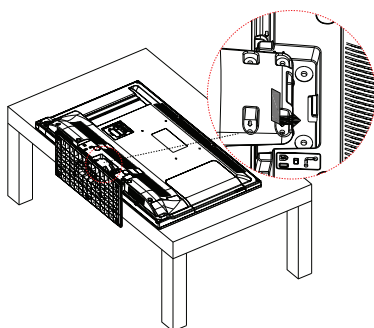

2. Voer de geleverde schroeven (M4 x 12) in en draai ze zacht aan tot de stand correct is aangebracht.

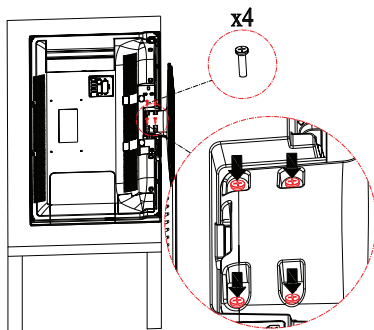

Het voetstuk van de tv verwijderen

Verwijder het voetstuk op de volgende manier wanneer u een ophangbeugel gebruikt of de tv opnieuw verpakt.

- Plaats de tv op een werktafel met het beeldschermpaneel op de schone en zachte doek. Laat de stand(en) uitsteken over de rand van de oppervlakte.
- Schroef de schroeven los die de stand(en) bevestigen.
- Verwijder de stand(en).

Wanneer een Ophangbeugel Gebruikt Wordt

Neem contact op met uw plaatselijke Panasonic verkoper om de aanbevolen ophangbeugel te kopen.

Openingen voor de installatie van de ophangbeugel;

Achterzijde van de tv

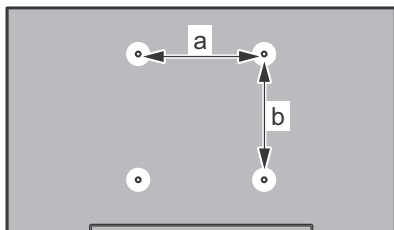

a (mm)	200
b (mm)	100

Zijaanzicht

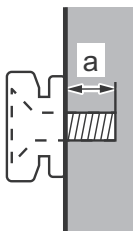

Diepte van schroef (a)	min. (mm)	5
	max. (mm)	7
Diameter	M4	

Opmerking: De schroeven om de tv te bevestigen aan de ophangbeugel worden niet meegeleverd met de tv.

Milieu-informatie

Deze televisie is milieuvriendelijk ontworpen. Om het energieverbruik te verlagen, kunt u de volgende stappen uitvoeren:

Als u **Energiebesparing** op **Minimum**, **Medium**, **Maximum** of **Auto** zet, zal de TV de energieconsumptie dienovereenkomstig aanpassen. Als u de **Achtergrondverlichting** wilt instellen op een vaste waarde, stel in als **Aangepast** en pas de **Achtergrondverlichting** manueel aan (onder **Energiebesparing** instelling) met de links- of rechtsknoppen op de afstandsbediening. Stel in als **Uit** om deze instelling uit te schakelen.

Opmerking: Beschikbare **Energiebesparing** opties kunnen variëren naargelang de geselecteerde **Modus** in het **Beeldmenu**.

De **Energiebesparing** instellingen staan in het **Beeldmenu**. Merk op dat bepaalde beeldinstellingen niet kunnen worden gewijzigd.

Als de Rechts toets wordt ingedrukt wanneer de **Auto** optie geselecteerd is, of de Links toets wanneer de optie **Aangepast** geselecteerd is, zal het bericht "**Scherf wordt uitgeschakeld in 15 seconden.**" getoond worden op het scherm. Selecteer **Verdergaan** en druk op **OK** om het scherm uit te schakelen. Als u geen knop indrukt, schakelt het scherm uit na 15 seconden. Druk op een knop op de afstandsbediening of op de TV om het scherm opnieuw in te schakelen. Het helderheidsniveau nam toe naar een zeer laag niveau zodat het menu nu zichtbaar is. Druk op de Links of Rechts toets om de **Energiebesparing** optie te wijzigen.

Opmerking: **Scherf uit** optie is niet beschikbaar als de **Modus** ingesteld is op **Spel**.

Als de TV niet in gebruik is, moet u de TV uitschakelen of verwijderen uit het stopcontact. Dit vermindert het energieverbruik.

Functies

- Kleuren-LED-tv met afstandsbediening.
- Volledig geïntegreerde digitale/kabel TV (DVB-T/C).
- HDMI-ingangen om andere apparaten aan te sluiten met HDMI-aansluitingen
- USB-ingang
- Instelmenu op scherm (On-screen Display).
- Scart aansluiting voor externe apparaten (zoals Dvd-spelers, PVR, videospelletjes, audioset, etc.).
- Stereo geluidssysteem
- Teletekst
- Hoofdtelefoon aansluiting
- Automatisch programmeersysteem
- Manuele afstemming
- Automatische uitschakeling na acht uur.
- Slaap timer
- Kinderslot
- Automatische geluidsdemping indien geen uitzending.
- NTSC-weergave
- AVL (Automatische volumebeperking)
- PLL (Frequentie zoeken)
- Pc-ingang
- Spelmodus (optioneel)
- Beeld uit functie

Accessoires Inbegrepen

- Afstandsbediening
- Batterijen: 2 X AAA
- Gebruikshandleiding
- Afneembare voet
- Bevestigingsschroeven voor voet (M4 x 12)

Stand-by Meldingen

Als de tv geen ingangssignaal ontvangt (bijv. van een antenne of HDMI-bron) gedurende 5 minuten schakelt de tv op stand-by. Wanneer u de tv de volgende maal inschakelt, verschijnt het volgende bericht: **“Tv automatisch overgeschakeld op de stand-by modus omdat er gedurende een lange periode geen signaal was”** Druk op **OK** om door te gaan.

Als de tv ingeschakeld is en hij niet wordt gebruikt tijdens een zekere periode schakelt het toestel over op stand-by. Wanneer u de tv de volgende maal inschakelt, verschijnt het volgende bericht. **“Tv automatisch overgeschakeld op de stand-by modus omdat er gedurende een lange periode geen operatie was.”** Druk op **OK** om door te gaan.

TV Bedieningsknoppen & Bewerking

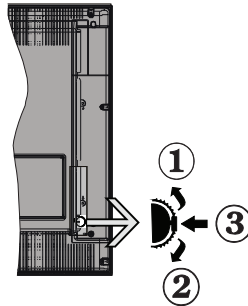

1. Omhoog
2. Omlaag
3. Volume / Informatie / Bronnenlijst selectie en Stand-by-Aan selectieschakelaar

De bedieningstoets biedt u de mogelijkheid het Volume/Programma/Bron en de Stand-by aan functies te bedienen van de tv.

Volume wijzigen: Verhoog het volume door de knop in te drukken. Verlaag het volume door de knop omlaag te drukken.

Zenders wijzigen: Druk in het midden van de knop en, het informatievaandel verschijnt op het scherm. Blader doorheen de opgeslagen zenders door de knop omhoog of omlaag te drukken.

De bron wijzigen: Druk twee maal in het midden van de knop en de bronlijst verschijnt. Blader doorheen de beschikbare bronnen door de knop omhoog of omlaag te drukken.

Om de TV uit te schakelen: Druk de middelste knop in en houd hem ingedrukt gedurende een aantal seconden. De TV schakelt over op de stand-by modus.

Opmerkingen:

- Als u de tv uitschakelt, start deze cirkel opnieuw met de volume-instelling.
- Het hoofdscherm OSD kan niet weergegeven worden met de bedieningsknop.

Bediening Via de Afstandsbediening:

Druk op de **Menu** toets van de afstandsbediening om de menu's weer te geven. Gebruik de directionele knoppen om een menu tab te selecteren en druk op **OK** om in te voeren. Gebruik de directionele knoppen opnieuw om een item te selecteren of in te stellen. Druk op **Return/Back of Menu** knop om een menu af te sluiten.

Selecteren Van de Ingang

Van zodra u externe systemen hebt aangesloten op uw tv, kunt u overschakelen naar verschillende ingangsbronnen. Druk op de **Source** knop van uw afstandsbediening om rechtstreeks de bronnen te veranderen.

Zenders en Volume Wijzigen

U kunt de zender wijzigen en het volume aanpassen met de **Volume +/-** en **Programma +/-** knoppen op de afstandsbediening.

De batterijen in de Afstandsbediening Plaatsen

Verwijder eerst de schroeven die de klep van het batterijvakje bevestigen op de achterzijde van de afstandsbediening. Til de klep voorzichtig omhoog. Voer twee **AAA** batterijen in. Zorg ervoor dat de (+) en (-) tekens overeenstemmen (let op de correcte polariteit). Breng het deksel opnieuw aan. Schroef de klep opnieuw aan.

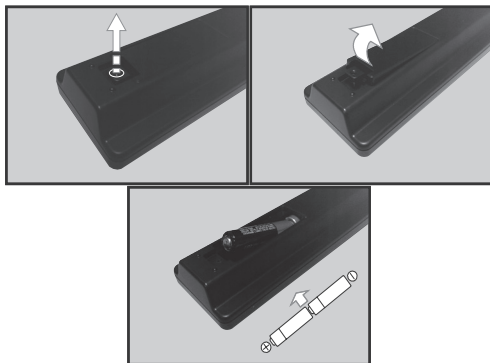

Sluit de Stroom Aan

BELANGRIJK: Het tv-toestel is ontworpen voor een stopcontact met een vermogen van **220-240V AC, 50 Hz**. Nadat u de televisie uitgepakt hebt, moet u de tv op kamertemperatuur laten komen voor u hem aansluit op het elektrisch net. Steek het netsnoer in het stopcontact.

Antenne Aansluitingen

Sluit de "antenne" of de "kabel TV" stekker aan op de **ANTENNE INGANG (ANT)** aan de achterzijde van de TV.

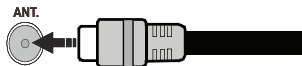

Melding

ERKENNING VAN HANDELSMERK

HDMI, het HDMI logo en de High-Definition Multimedia Interface zijn handelsmerken of geregistreerde handelsmerken van HDMI Licensing LLC in de Verenigde-Statens en andere landen.



Geproduceerd onder licentie door Dolby Laboratories. Dolby en het dubbele-D symbool zijn handelsmerken van de Dolby Laboratories.



Oude Apparaten en Batterijen Weggoaien

Aleen voor de Europese Unie en landen met recyclagesystemen



Deze symbolen op de producten, verpakking en/of meegeleverde documenten betekenen dat gebruikte elektrische en elektronische producten en batterijen niet weggegooid mogen worden met algemeen huishoudelijk afval.

Voor een goede verwerking, recovery en recyclage van oude producten en batterijen, breng ze naar de toepasselijke inzamelpunten in overeenstemming met uw nationale wetgeving.

Door ze correct weg te gooien, helpt u waardevolle hulpbronnen te sparen en potentieel negatieve effecten op de menselijke gezondheid en het milieu te voorkomen.

Voor meer informatie over inzamelen en recyclage, neem contact op met uw plaatselijke gemeente.

Boetes kunnen van toepassing zijn voor het onjuist verwijderen van dit afval, in navolging met de nationale wetgeving.

Opmerking over het baterijsymbool (symbool op onderzijde):



Dit symbool kan gebruikt worden in combinatie met een chemisch symbool. In dit geval stemt het overeen met de vereiste van de richtlijn voor het betrokken chemische symbool.



Gemachtigd vertegenwoordiger:

Panasonic Testing Centre

Panasonic Marketing Europe GmbH

Winsbergring 15, 22525 Hamburg, Germany

Web Site: <http://www.panasonic.com>

Specificaties

TV-Uitzending	PAL BG/DK/II' SECAM BG/DK
Kanalen Ontvangen	VHF (BAND I/III) - UHF (BAND U) - HYPERBAND
Digitale Ontvangst	Volledig geïntegreerde digitale aardse/kabel-TV (DVB-T-C)
Aantal Instelbare Kanalen	1.000
Kanaalindicator	Weergave op het scherm
RF Antenne-Input	75 Ohm (niet gebalanceerd)
Werkingsspanning	220-240V AC, 50Hz.
Geluid	A2 Stereo+Nicom Stereo
Koptelefoon	3.5mm mini stereo jack
Geluidsuitgang Stroom (WRMS.) (10% THD)	2 x 6 W
Stroomverbruik (W)	65 W
Gewicht (kg)	6 Kg
TV Afmetingen BxLxH (met voet) (mm)	185 x 735 x 478
TV Afmetingen BxLxH (zonder voet) (mm)	77/97 x 735 x 438
Beeldscherm	16/9 32"
Operationele temperatuur en operationele vochtigheid:	0°C tot 40°C, 85% max. vochtigheid

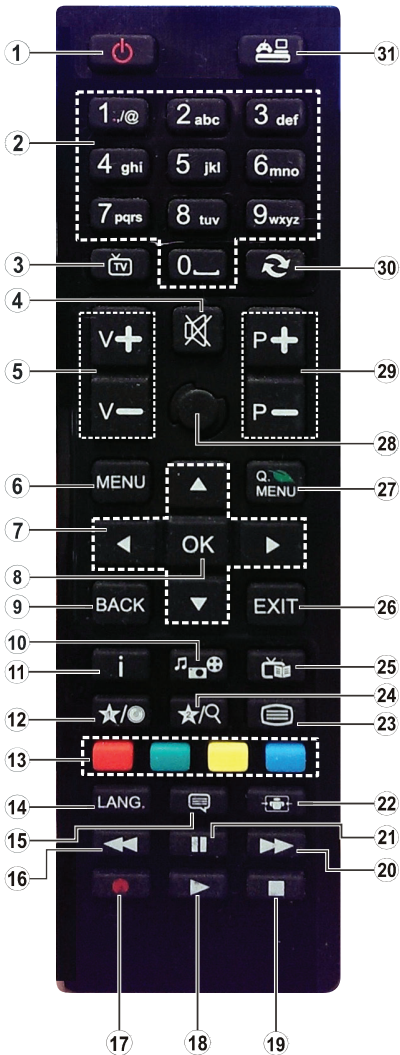





















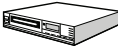





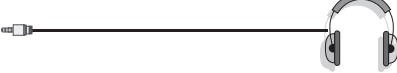

1. **Stand-by:** Schakelt de tv Aan/Uit
2. **Numerieke toetsen:** Schakelt tussen zenders, voert een nummer of een letter in het tekstvak op het scherm.
3. **TV:** Toont zenderlijst / Terug naar TV-bron
4. **Geluid dempen:** Schakelt het volume van de tv volledig uit
5. **Volume +/-**
6. **Menu:** Geeft het Tv-menu weer
7. **Navigatietoetsen:** Helpt te navigeren in menu's, inhoud, etc. en geeft de subpagina's weer in TXT-modus indien links of rechts ingedrukt.
8. **OK:** Bevestigt gebruikerselecties, houdt de pagina (in TXT-modus), Geeft de zenderlijst weer (DTV-modus)
9. **Terug / Terugkeren:** Keert terug naar het vorige scherm, opent de inhoudstafel (in TXT modus)
10. **Mediabrowser:** Opent het media bladerscherm
11. **Informatie:** Geeft informatie weer over de inhoud op het scherm, geeft verborgen informatie (weer - in TXT modus)
12. **Mijn toets 1(*)**
13. **Gekleurde toetsen:** Volg de instructies op het scherm voor de functies van de gekleurde knop
14. **Taal:** Schakelt tussen de geluidsmodi (analoge TV), geeft de taal van de audio/ondertiteling (waar beschikbaar) (digitale TV)
15. **Ondertitel:** Schakelt de ondertiteling in en uit (indien beschikbaar)
16. **Snel terug:** Beweegt terug in media zoals films
17. Geen functie
18. **Afspelen:** Begint de geselecteerde media af te spelen
19. **Stop :** Stopt de afgespeelde media
20. **Snel vooruit:** Beweegt voorwaarts in media zoals films
21. **Pauze:** Pauzeert de afgespeelde media
22. **Scherf:** Wijzigt de beeldverhouding van het scherm
23. **Tekst:** Geeft de teletext weer (indien beschikbaar). Druk opnieuw om de teletext over een normale uitzending te plaatsen (mix)
24. Geen functie
25. **Elektronische zendergids (EZG):** Geeft de elektronische zendergids weer
26. **uitgang:** Sluit en verlaat de weergegeven menu's of keert terug naar het vorige scherm
27. **Snel menu:** Geeft een menulijst weer voor snelle toegang
28. Geen functie
29. **Programma +/-**
30. **Vervangen:** Schakelt snel tussen de vorige en huidige zenders of bronnen
31. **Bron:** Geeft alle beschikbare uitzending en inhoudsbronnen weer

(*) MIJN KNOP 1:

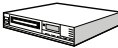
Deze knop kan standaardfuncties hebben naargelang het model. Hoewel, u kunt een speciale functie instellen voor deze knoppen door ze gedurende vijf seconden in te drukken op een gewenste bron of zender. Een bevestiging zal op het scherm worden weergegeven. Nu is de geselecteerde MIJN KNOP 1 geassocieerd met de geselecteerde functie.

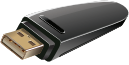
Merk op dat MIJN KNOP 1 tijdens de **Eerste Installatie** zal terugkeren naar de standaardfunctie.

Aansluitingen

Connector	Type	Kabels	Apparaat
	Scart Aansluiting (achterkant)		
	VGA-Aansluiting (achteraan)		
ZIJDE AV 	PC/YPbPr Audio Verbinding (zijkant)	 YPbPr/PC Geluidskabel (niet geleverd)	
	HDMI-Aansluiting (achteraan)		
SPDIF 	SPDIF (Coaxiaal uit) Aansluiting (Achteraan)		
ZIJDE AV 	Zijde AV (Audio/Video) aansluiting (zijde)	 AV Kabel (niet geleverd)	
KOPTELEFOON 	Hoofdteléfono Aansluiting (zijde)		
YPbPr 	YPbPr Video-Aansluiting (Achteraan)	 PC naar YPbPr Verbindingskabel (niet geleverd)	
USB 	USB-Aansluiting (zijde)		
	CI-Aansluiting (zijde)		

 **OPMERKING:** Indien u een apparaat aansluit via de YPbPr of Zijde AV ingang moet u de geleverde verbindingkabels gebruiken om een verbinding in te schakelen. Raadpleeg de afbeeldingen op linkerzijde. | U kunt YPbPr naar VGA kabel (niet geleverd) gebruiken om het YPbPr signaal in te schakelen via VGA ingang. | U kunt geen VGA en YPbPr gelijktijdig gebruiken. | Om PC/YPbPr audio, in te schakelen, moet u de ze audio-ingangen aan de zijkant gebruiken met een YPbPr/PC audiokabel (niet geleverd) voor audioverbinding. | Indien een extern apparaat verbonden is via de SCART-aansluiting schakelt de tv automatisch op de AV-modus. | Als u DTV-zenders ontvangt (Mpeg4 H.264) of in de Mediabrowser modus is de uitgang niet beschikbaar via de scartaansluiting. | Wanneer u de wandmontage kit (beschikbaar van een derde partij in de markt indien niet meegeleverd) gebruikt, raden we aan alle kabels in de achterzijde van de tv te steken voor u het toestel monteert op de wand. | Verwijder of voeg de CI module enkel in wanneer de tv **UITGESCHAKELD** is. U moet de module handleiding doornemen voor meer informatie over de instellingen. | Iedere USB-ingang van uw tv ondersteunt apparaten tot 500mA. Apparaten aansluiten met een stroomwaarde van meer dan 500mA kan uw tv beschadigen. Als u een HDMI-kabel aansluit met uw Sharp LCD TV mag u enkel een afgeschermde HDMI-kabel gebruiken om voldoende immuniteit te garanderen tegen parasitaire frequentiestraling.

 Als u een apparaat wilt verbinden met de tv moet u ervoor zorgen dat zowel de tv als het apparaat uitgeschakeld zijn voor u een verbinding legt. Als de verbinding tot stand is gebracht, kunt u de apparaten inschakelen en ze gebruiken.

Aan/Uitschakelen

De tv inschakelen

Verbind het netsnoer met een stroombron zoals een stopcontact (220-240V AC, 50 Hz).

Om de tv in te schakelen vanuit de stand-bymodus kunt u:

- Druk op **Stand-by** knop, **Programma +/-** of een numerieke knop op de afstandsbediening.
- Druk op de zijdelingse functieschakelaar tot de tv inschakelt van stand-by.

De tv uitschakelen

Druk op de **Stand-by** toets van de afstandsbediening of de zijde functieschakelaar van de TV om de TV over te schakelen naar stand-by modus.

Om de tv volledig uit te schakelen, trekt u de stekker van de tv uit het stopcontact.

Opmerking: Wanneer de tv in stand-by modus staat, knippert het stand-by indicatorlampje om aan te geven dat functies zoals 'Stand-by zoeken', 'Downloaden over de ether' of 'Timer' actief zijn. De LED-indicator kan ook knipperen wanneer u de TV overschakelt van de stand-by modus.

Eerste installatie

Wanneer de TV de eerste maal wordt ingeschakeld, verschijnt het taalselectiescherm. Selecteer de gewenste taal en druk op **OK**.

Stel uw voorkeuren in op het volgende scherm met de navigatieknoppen.

Opmerking: Naargelang de Landselectie wordt u mogelijk gevraagd een PIN-nummer in te stellen en te bevestigen. Het geselecteerde PIN-nummer mag niet 0000 zijn. U moet het invoeren als u gevraagd wordt een PIN-nummer in te voeren voor een menubewerking later.

Selectie van uitzendingstypes

Antenne: Als de zoekoptie **Antenne**-uitzending ingeschakeld is, zal de TV op zoek gaan naar digitale aardse uitzendingen nadat andere initiële instellingen zijn uitgevoerd.

Kabel: Als de zoekoptie **Kabel**-uitzending ingeschakeld is, zal de TV op zoek gaan naar digitale kabeluitzendingen nadat andere initiële instellingen zijn uitgevoerd. In overeenstemming met uw andere voorkeuren, wordt een bevestigingsbericht weergegeven voor een zoekopdracht start. Selecteer **JA** en druk op **OK** om door te gaan. Om de bewerking te annuleren, selecteer **NEE** en druk op **OK**. U kunt **Netwerk** selecteren of waarden zoals **Frequentie**, **Netwerk-ID** en **Zoekstap** instellen. Aan het einde drukt u op **OK**.

Opmerking: De duur van de zoekopdracht hangt af van de geselecteerde **Zoekstap**.

Analoog: Als de zoekoptie **Analoge** uitzending ingeschakeld is, zal de TV op zoek gaan naar analoge

kabeluitzendingen nadat andere initiële instellingen zijn uitgevoerd.

U kunt ook een uitzendingstype instellen als uw favoriet. Het geselecteerde uitzendingstype krijgt dan voorrang tijdens het zoekproces. Aan het einde, druk op **OK** om door te gaan.

U kunt de **Winkelmodus** optie hier activeren. Deze optie zal de instellingen van uw TV configureren voor de beste beeldkwaliteit. Deze optie is enkel bedoeld voor gebruik in de winkel. Het wordt aanbevolen de **Thuismodus** te selecteren voor thuisgebruik. Deze optie is beschikbaar in het **Instellingen > Andere** menu en kan later worden uit/ingeschakeld.

Druk op de **OK** toets op de afstandsbediening om door te gaan. Nadat de initiële instellingen werden uitgevoerd, zal de tv op zoek gaan naar beschikbare uitzendingen van de geselecteerde uitzendingstypes.

Nadat alle kanalen zijn opgeslagen, verschijnen de scanresultaten op het scherm. Druk op **OK** om door te gaan. De **Zender bewerken lijst** wordt hierna getoond. U kunt de zenderlijst aanpassen aan uw voorkeuren, of druk op de **Menu** toets om de lijst te verlaten en TV te kijken.

Tijdens de zoekopdracht verschijnt een bericht met de vraag of u de zenders wilt sorteren in overeenstemming met de LCN (*). Selecteer **Ja** en druk op **OK** om te bevestigen.

(* *LCN is het Logisch kanaalnummer systeem dat de beschikbare uitzendingen organiseert in overeenstemming met een herkenbare zendersequentie (indien beschikbaar).*

Opmerking: Schakel de TV niet uit zonder de Eerste installatie gestart te hebben. (*) Sommige opties zijn mogelijk niet beschikbaar afhankelijk van de landselectie.

Media afspelen via USB-ingang

U kunt een 2.5" en 3.5" inch (hdd met externe voeding) externe harde schijven of USB geheugensticks aansluiten op uw tv via de USB ingangen van de tv.

BELANGRIJK! Maak een back-up van de bestanden op uw opslagapparaten voor u ze aansluit op de tv. De fabrikant is niet aansprakelijk is voor eventuele schade aan bestanden of gegevensverlies. Sommige types USB-apparaten (bv. MP3-spelers) of USB-harde schijven/geheugensticks zijn mogelijk niet compatibel met deze tv. De TV ondersteunt de FAT32 en NTFS schijf-formattering.

Wanneer u usb harde schijven formateert van meer dan 1TB (Tera Byte) opslagruimte is het mogelijk dat u problemen ondervindt met de formattering.

Wacht even voor u ze als de speler aansluit of loskoppelt want de speler kan nog steeds bestanden lezen. Dit kan materiële schade veroorzaken aan de USB-speler en in het bijzonder aan het USB-apparaat zelf. Verwijder de USB-module niet tijdens de weergave van een bestand.



U kunt usb-hubs gebruiken met de usb-ingangen van uw tv. De externe voeding usb-hubs worden in een dergelijk geval aanbevolen.

Het wordt aanbevolen de USB-ingang(en) van de tv rechtstreeks te gebruiken als u een usb-harde schijf wilt aansluiten.

Opmerking: Wanneer u fotobestanden weergeeft kan het menu **Mediabrowser** enkel 1000 fotobestanden weergeven die werden opgeslagen op het verbonden USB-apparaat.

Media Browser Menu

U kunt foto's, muziek en filmbestanden afspelen die opgeslagen zijn op een USB-schijf door ze aan te sluiten op uw TV. Sluit een USB-schijf aan op een van de USB-ingangen op de zijkant van de TV. Druk op de **Menu knop** in de **Media Browser** modus voor toegang tot de foto, geluid en instellingen menu opties. Druk opnieuw op de **Menu knop** om dit scherm af te sluiten. U kunt uw **Mediabrowser** voorkeuren instellen met het **Instellingen** menu.

Lus/Willekeurige weergave bediening	
Start de weergave met de knop Afspelen en schakel in 	Alle bestanden in de lijst worden doorlopend afgespeeld in de originele volgorde
Start de weergave met de knop OK en schakel in 	Hetzelfde bestand wordt doorlopend afgespeeld (herhalen)
Start de weergave met de knop Afspelen en schakel in 	Alle bestanden in de lijst worden een maal afgespeeld in willekeurige volgorde
Start de weergave met de knop Afspelen en schakel in  	Alle bestanden in de lijst worden doorlopend afgespeeld in dezelfde willekeurige volgorde.

CEC en CEC RC Passthrough

Deze functie biedt de mogelijkheid de CEC-ingeschakelde apparaten die verbonden zijn via HDMI-poorten te bedienen met de afstandsbediening van de tv.

De **CEC** optie in het menu **Instellingen>Andere** moet eerst worden **Ingeschakeld**. Druk op de knop **Bron** en selecteer de HDMI-ingang van het verbonden CEC-apparaat in het menu **Bronnenlijst**. Wanneer een nieuw CEC-bronapparaat wordt aangesloten, verschijnt het in de lijst in het bronmenu met haar eigen naam in de plaats van de naam van de aangesloten HDMI-poorten (Dvd-speler, Recorder 1 etc.).

De afstandsbediening van de tv kan automatisch de hoofdfuncties uitvoeren nadat de aangesloten HDMI-bron werd geselecteerd.

Om deze bewerking te beëindigen en de tv te bedienen met de afstandsbediening drukt u op de knop **QUICK Menu** op de afstandsbediening, u markeert de **CEC RC Passthrough** en stel in op Uit met de Links of Rechts knoppen. Deze functie kan ook worden in- of uitgeschakeld in het menu **Instellingen/Andere**.

De tv ondersteunt ook de ARC (Audio Return Channel) functie. Deze functie is een audio-link met als doel andere kabels tussen de tv en het geluidstelsel te vervangen (A/V ontvanger of luidsprekersysteem).

Wanneer ARC actief is, dempt de tv haar andere geluidsuitgangen niet automatisch. U moet het volume van de tv dus handmatig doen dalen tot nul als u enkel geluid wenst te horen via het aangesloten geluidsapparaat (net als andere optische of coaxiale digitale geluidsuitgangen). Als u volumeniveau van het aangesloten apparaat wilt wijzigen, moet u dat apparaat selecteren in de bronlijst. In dat geval worden de volume bedieningstoetsen naar het aangesloten geluidsapparaat gericht.

Opmerking: ARC wordt alleen ondersteund via de HDMI1-ingang.

Systeem geluidscontrole

Biedt de mogelijkheid een Geluidsversterker/Ontvanger te gebruiken met de tv. Het volume kan worden aangepast met de afstandsbediening van de tv. Om deze functie in te schakelen, stelt u de **Luidsprekers** optie in het menu **Instellingen>Andere instellingen** in als **Versterker**. De geluid van de tv-luidsprekers wordt gedempt en het geluid van de weergegeven bron wordt geleverd via het aangesloten geluidstelsel.

Opmerking: Het geluidsapparaat moet ondersteuning bieden van de Systeem audio bedieningsfunctie en de **CEC** optie moet **ingeschakeld** zijn.

TV Menu Inhoud

Beeldmenu inhoud	
Modus	U kunt de beeldmodus wijzigen naargelang uw voorkeuren of vereisten. De beeldmodus kan worden ingesteld op een van deze opties: Bioscoop, Spel, Sport, Dynamisch en Natuurlijk .
Contrast	Om het contrast tussen donker en licht van het scherm in te stellen.
Helderheid	Om de helderheid van het scherm in te stellen.
Scherpte	Om de scherpste van de objecten op het scherm in te stellen.
Kleur	Stelt de kleurwaarde in, de kleuren worden aangepast.
Energiebesparing	Om Energiebesparing in te stellen op Aangepast, Minimum, Medium, Maximum, Auto, Beeld uit of Uit . <i>Opmerking: Sommige opties kunnen variëren naargelang het model.</i>
Achtergrond Verlichting	Deze instelling bestuurt de achtergrondverlichting. De achtergrondverlichting zal inactief zijn wanneer Energiebesparing is ingesteld op een andere optie dan Aangepast . De achtergrondverlichting kan niet geactiveerd worden als de beeldmodus ingesteld is op Spel .
Geavanceerde instellingen	
Dynamisch Contrast	U kunt de Dynamische contrastverhouding instellen op de gewenste waarde.
Ruisonderdrukking	Indien het uitzendingsignaal zwak is en het beeld ruis bevat, kunt u de Ruisreductie instelling gebruiken om de hoeveelheid ruis te onderdrukken.
Kleurtemp	Om de gewenste kleurtemperatuurwaarde te stellen. Koel, Normaal, Warm en Aangepast opties zijn beschikbaar.
Witpunt	Als de Kleurtemp optie ingesteld is al Aangepast , is deze instelling beschikbaar. Laat de 'warmte' of 'koelheid' van het beeld toenemen door op de links- of rechtsknoppen te drukken.
Beeld Scherpstellen	Stel het gewenste beeldformaat in.
Filmmodus	Films worden aan een ander aantal frames per seconde opgenomen dan normale televisieprogramma's. Schakel deze functie aan wanneer u films bekijkt om de snel bewegende scènes duidelijk weer te geven.
Huidtoon	De huidtoon kan worden gewijzigd tussen -5 en 5.
Kleurverschuiving	De gewenste kleurtoon aanpassen.
HDMI Volledig Bereik	Terwijl u een HDMI-bron bekijkt, is deze functie zichtbaar. U kunt deze functie gebruiken om de zwarte tinten van het beeld te verbeteren.
PC Positie	
Autopositie	Optimaliseert het scherm automatisch. Druk op OK om te selecteren.
H-Positie	Dit item verschuift het beeld horizontaal naar de rechter of linkerzijde van het scherm.
V-Positie	Dit item verschuift het beeld verticaal naar de boven of onderzijde van het scherm.
Dotclock	Dit corrigeert de storingen die zich voordoen als verticale banden in presentaties met een hoog aantal pixels zoals rekenbladen, paragrafen of tekst in kleinere lettertypen.
Fase	Afhankelijk van de invoerbron (computer etc.) ziet u mogelijk een onduidelijke foto op het scherm. U kunt fase gebruiken om een duidelijkere foto te krijgen door meerdere malen te proberen.
Reset	Om het beeldformaat terug op de fabrieksmatige standaardinstelling te zetten (Behalve Spel modus).
<i>In VGA (pc)-modus, zijn sommige opties in het menu Beeld niet beschikbaar. In plaats daarvan worden in pc-modus de VGA-modusinstellingen toegevoegd aan Beeldinstelling.</i>	

Geluidsmenu Inhoud	
Volume	Past het volumeniveau aan.
Equalizer	Selecteert de equalizer modus. Aangepaste instellingen kunnen enkel in de Gebruiker modus worden uitgevoerd.
Balans	Regelt of het geluid uit de rechtse of linkse luidspreker komt.
Koptelefoon	Stelt het geluidsvolume van de hoofdtelefoon in. Zorg er ook voor dat het volume van de hoofdtelefoon op een laag niveau is geschakeld voor u uw hoofdtelefoon begint te gebruiken om gehoorschade te voorkomen.
Geluidsmodus	U kunt een geluidsmodus selecteren (als dit wordt ondersteund door de geselecteerde zender).
AVL (Automatische Volumebeperking)	Deze functie stelt het geluid in om een vast uitvoerniveau te bereiken tussen programma's.
Hoofdtelefoon/Lijn-Uit	Als u een externe versterker aansluit op uw tv via de hoofdtelefoon aansluiting kunt u deze optie selecteren als Lijn-Uit . Als u een hoofdtelefoon hebt aangesloten op de tv stelt u deze optie in als hoofdtelefoon . Zorg ervoor dat dit menu-item ingesteld is op Hoofdtelefoon voor u uw hoofdtelefoon begint te gebruiken. Als dit ingesteld is op Lijn Uitgang . De Uitgang van de hoofdtelefoonaansluiting wordt ingesteld op maximum en dit kan uw gehoor beschadigen.
Dynamische Lage Tonen	Schakelt de Dynamische lage tonen in of uit.
Surround geluid	De Surround sound modus kan In of Uit worden geschakeld.
Digitale uitgang	Om het type van digitale audio uitgang in te stellen.

Instellingen - Inhoud van het menu Instellingen	
Voorwaardelijke Toegang	Bestuurt modules met voorwaardelijke toegang indien aanwezig.
Taal	U kunt een andere taal instellen afhankelijk van de uitzender en het land.
Ouderlijk	Voer het correcte wachtwoord in om de ouderlijke instellingen te wijzigen. U kunt Menuvergrendeling , Maturiteitsvergrendeling (al dan niet beschikbaar afhankelijk van de landselectie in de Eerste installatie) en Kinderslot in dit menu eenvoudig aanpassen. U kunt ook een nieuw PIN-nummer instellen met de optie PIN instellen . <i>Opmerking: Het standaard PIN-nummer kan worden ingesteld op 0000 of 1234. Als u het PIN-nummer hebt gedefinieerd (gevraagd naargelang de landselectie) tijdens de Eerste installatie kunt u het PIN-nummer gebruiken dat u gedefinieerd hebt.</i>
Timers	Stelt de slaaptimer in om de TV uit te schakelen na een bepaalde periode. Stelt de timers in voor bepaalde programma's.
Datum/Tijd	Stelt datum en tijd in.
Bronnen	Activeert of deactiveert bepaalde bronopties.
Toegankelijkheid	Geeft de andere toegankelijkheidsopties voor het tv-toestel weer.
Hardhorenden	Schakelt iedere speciale functie in die wordt verzonden door de uitzender.
Geluid Beschrijving	Een verhaalspoor wordt afgespeeld voor blinden of slechtzienden. Druk op OK om alle beschikbare Audio beschrijving menu-opties te bekijken. Deze functie is enkel beschikbaar als de uitzender ze ondersteunt.
Meer	Geeft de andere instellingsopties voor het tv-toestel weer.
Menu Time-Out	Om de time-out voor menuschermen te wijzigen.
Blauwe achtergrond	Activeert of deactiveert het blauwe achtergrondsysteem wanneer het signaal zwak of niet aanwezig is.
Bijwerking van Software	Zorgt ervoor dat uw tv voorzien is van de meest recente firmware.
Applicatie Versie	Geeft de huidige softwareversie weer.
Ondertiteling	Deze optie wordt gebruikt om een selectie te maken welke ondertitelingmodus op het scherm verschijnt (DVB ondertiteling / Teletekst ondertiteling) als beide beschikbaar zijn. De standaardwaarde is de DVB -ondertiteling. Deze functie is alleen beschikbaar voor de landoptie Noorwegen.
Auto TV UIT	Stelt de gewenste tijdsduur in voor de tv om automatisch over te schakelen op de stand-by modus indien het toestel niet wordt bediend.
Opslagmodus	Selecteer deze modus om weergavedoeleinden op te slaan. Met de opslagmodus ingeschakeld is het mogelijk dat sommige items in het tv-menu niet beschikbaar zijn.
Inschakelmodus	Deze instelling configureert de inschakelmodus voorkeur. Laatste status en Stand-by opties zijn beschikbaar.
CEC	Met deze instelling kunt u de CEC-functionaliteit volledig in of uitschakelen. Druk op de knop Links of Rechts om de functie in of uit te schakelen.
Luidsprekers	Om het tv-geluid te horen uit de verbonden compatibele geluidstoestellen ingesteld als Versterker . U kunt de afstandsbediening van de tv gebruiken om het volume van het geluidstoestel te beheren.

Installeer de menu-Inhoud en Stem Opnieuw Af

Automatische Zenderscan (Opnieuw Afstemmen)	Geeft automatisch afstemmingsopties weer. Digitaal Antenne: Zoekt antenne DVB-zenders en slaat ze op. Digitale Kabel: Zoekt kabel DVB-zenders en slaat ze op. Analoog: Zoekt analoge stations en slaagt ze op.
Handmatige Kanaalscan	Deze functie kan worden gebruikt voor het opslagen van rechtstreekse uitzendingen.
Netwerk Zenderscan	Zoekt de gekoppelde zenders in het uitzendsysteem. Digitaal Antenne: Zoekopdrachten naar netwerkzenders verkrijgbaar via antenne. Digitale Kabel: Zoekopdrachten naar netwerkzenders verkrijgbaar via kabel.
Analoge Fijnafstemmen	U kunt deze instelling gebruiken om analoge zenders fijn af te stemmen. Deze functie is niet beschikbaar indien er geen analoge zenders opgeslagen zijn.
Installatie-Instellingen	Geeft installatie-instellingenmenu weer. Stand-by Zoeken (Optioneel): Uw tv zoekt nieuwe of ontbrekende zenders vanuit de stand-by modus. Alle nieuw gevonden uitzendingen worden weergegeven.
Servicelijst Wissen	Gebruik deze instelling om de opgeslagen kanalen te wissen. Deze instelling is enkel zichtbaar wanneer de Land optie is ingesteld op Denemarken, Zweden, Noorwegen of Finland.
Actief Netwerk Selecteren	Met deze instelling kunt u alleen de uitzendingen selecteren binnen het geselecteerde netwerk om weergegeven te worden in de zenderlijst. Deze functie is alleen beschikbaar voor de landoptie Noorwegen.
Eerste Installatie	Verwijdert alle opgeslagen zenders en instellingen, voert een reset uit van de tv naar de fabrieksinstellingen.

Algemene tv-bediening

Het gebruik van de zenderlijst

Het tv-toestel sorteert alle opgeslagen zenders in de zenderlijst. Aan de hand van de opties van de **zenderlijst**, kunt u deze zenderlijst bewerken, uw favoriete kanalen instellen of de actieve kanalen selecteren die u wenst op te nemen in de lijst. Druk op de **OK/TV** knop om de zenderlijst te openen. U kunt de zenders in de lijst filteren door op de **Blauwe** knop te drukken of het menu **Zenderlijst bewerken** te openen door op de **Groene** knop te drukken om gevorderde wijzigingen te maken in de huidige lijst.

Favorietenlijst beheren

U kunt vier verschillende lijsten met uw favoriete zenders maken. Voer de **Zenderlijst** in het hoofdmenu in of druk op de **Groene** knop terwijl de **Zenderlijst** wordt weergegeven op het scherm om het menu **Zenderlijst bewerken** te openen. Selecteer de gewenste zender op de lijst. U kunt meerdere keuzes maken door de **Gele** toets in te drukken. Druk dan op de **OK** knop om het menu **Zender bewerken opties** te openen en selecteer de **Favorieten toevoegen/Verwijderen** optie. Druk opnieuw op de knop **OK**. Stel de gewenste lijstoptie op **Aan**. De geselecteerde zender(s) worden toegevoegd aan de lijst. Om een zender of zenders te verwijderen van een favorietenlijst, volg dezelfde stappen en stel de gewenste lijstoptie in op **Uit**.

U kunt de **Filter**functie gebruiken in het menu **Zenderlijst bewerken** om de zenders definitief te filteren in de **Zenderlijst** in overeenstemming met uw voorkeuren. Met de **filter** optie kunt u instellen dat een van uw favoriete lijsten getoond wordt telkens als de **Zenderlijst** geopend wordt. De filterfunctie in het menu **Zenderlijst** zal alleen de huidige getoonde **Zenderlijst** filteren om een zender te vinden en in te stellen. Deze wijzigingen blijven niet van kracht wanneer de **Zenderlijst** de volgende keer geopend wordt.

Ouderlijk toezicht instellingen configureren

De opties in het **Ouderlijk toezicht**menu kunnen gebruikt worden om gebruikers te verbieden bepaalde programma's of kanalen te bekijken en menu's te gebruiken. Deze instellingen staan onder **Instellingen > Ouderlijk** menu.

Om de menuopties voor ouderlijk toezicht weer te geven, dient u een pin-nummer in te voeren. Als u het correcte pin-nummer invoert, verschijnt het **Ouderlijk Toezicht** menu.

Menu Vergrendeling: Deze instelling schakelt toegang tot alle menu's of installatie van TV-menu's in of uit.

Volwassenen vergrendeling: Als deze optie ingesteld is, ontvangt de TV de maturiteitsinformatie van de uitzending en als deze maturiteitsvergrendeling

uitgeschakeld is, wordt de toegang tot de uitzending uitgeschakeld.

Opmerking: Als de landoptie bij de **eerste installatie** ingesteld is als Frankrijk, Italië of Oostenrijk, dan is de **Maturiteitsvergrendeling** automatisch ingesteld op 18.

Kinderslot: Als het kinderslot is ingesteld op AAN, kan de tv enkel worden bediend met de afstandsbediening. In dat geval werken de bedieningstoetsen op de TV niet.

PIN instellen: Om een nieuw pin-nummer vast te leggen.

Standaard CICAM-pin: Deze optie wordt grijs weergegeven als geen CI-module ingebracht is in de CI-kaartsleuf van de TV. U kunt de standaard pin van de CICAM wijzigen met deze optie.

Opmerking: Het standaard PIN-nummer kan worden ingesteld op **0000** of **1234**. Als u het PIN-nummer hebt gedefinieerd (gevraagd naargelang de landselectie) tijdens de **Eerste installatie** kunt u het PIN-nummer gebruiken dat u gedefinieerd hebt.

Sommige opties zijn mogelijk niet beschikbaar afhankelijk van de landselectie in de **Eerste Installatie**.

Elektronische Zendergids (EZG)

Sommige zenders verzenden informatie over hun uitzendingsschema's. Druk op de knop **Epg** om het menu **Programmagids** weer te geven.

Er zijn 3 verschillende lay-outschema's beschikbaar, **Tijdschema**, **Lijst schema** en **Nu/Volgende schema**. Om tussen de schema's te wisselen, volg de instructie onder aan het scherm.

Tijdschema

Zoom (Gele knop): Druk op de Gele knop om gebeurtenissen in een bredere tijdsinterval weer te geven.

Filter (Blauwe toets): Geeft filteropties weer.

Gebeurtenissen details (Infoknop): Geeft gedetailleerde informatie weer over de geselecteerde programma's.

Selecteer genre (ondertitels optie): Geeft **Selecteer Genre** menu weer. Gebruik deze functie om de zendergids databank te doorzoeken in overeenstemming met het genre. De beschikbare informatie in de programmagids wordt doorzocht en de resultaten die overeenstemmen met uw criteria worden gemarkeerd.

Volgende/Vorige dag (Programma +/- toetsen): Geeft de programma's weer van de volgende dag.

Opties (OK toets): Geeft zenderopties weer.

Zoeken (Tekstknop): Geeft het menu **Gids zoeken** weer.

Nu (Wisseltoets): Geeft de huidige gebeurtenis weer van het gemarkeerde kanaal.

Lijst schema (*)

(*) In deze lay-out optie, worden alleen de gebeurtenissen van de gemarkeerde zender getoond.

Vorig. Tijdschijf (Rode knop): Geeft de programma's weer van de vorige tijdschijf.

Volgende/Vorige dag (Programma +/- toetsen):

Geeft de programma's weer van de volgende dag.

Gebeurtenissen details (Infoknop): Geeft gedetailleerde informatie weer over de geselecteerde programma's.

Filter (Tekstknop): Geeft filteropties weer.

Volgende tijdschijf (Groene knop): Geeft de programma's weer van de volgende tijdschijf.

Opties (OK toets): Geeft zenderopties weer.

Nu/Volgende schema

Navigeren (Navigatietoetsen): Druk op de **Navigatietoetsen** om door de zenders en programma's te navigeren.

Opties (OK toets): Geeft zenderopties weer.

Gebeurtenissen details (Infoknop): Geeft gedetailleerde informatie weer over de geselecteerde programma's.

Filter (Blauwe toets): Geeft filteropties weer.

Zender opties

Gebruik de navigatietoetsen om een zender te markeren en druk op **OK** om het menu **Gebeurtenis opties** weer te geven. De volgende opties zijn beschikbaar.

Kanaal selecteren: Met deze optie kunt u overschakelen naar de geselecteerde zender.

Timer ingeschakeld gebeurtenis / Timer op gebeurtenis verwijderen: Nadat u een programma hebt geselecteerd in het EPG menu drukt u op de **OK** knop. Selecteer de Timer instellen op gebeurtenis optie en druk op de **OK** toets. U kunt een timer instellen voor programma's in de toekomst. Om een reeds ingestelde timer te annuleren, markeert u dat programma en u drukt op de **OK** toets. Selecteer daarna Timer op gebeurtenis verwijderen optie. De timer wordt geannuleerd.

Opmerkingen: U kunt niet overschakelen naar een andere zender of bron tijdens een actieve timer op de huidige zender.

Het is niet mogelijk een timer in te stellen voor twee of meerdere individuele gebeurtenissen voor dezelfde tijdsinterval.

Teletekst Diensten

Druk op de **Text** toets voor toegang. Druk opnieuw om de mix-modus te activeren die u de mogelijkheid biedt de teletekstpagina en de tv-uitzending gelijktijdig weer te geven. Druk opnieuw om af te sluiten. Wanneer fastext systeem beschikbaar is, worden delen in een teletekstpagina kleur gecodeerd en kunnen, door op de gekleurde toetsen te drukken, geselecteerd worden. Volg de instructies op het scherm.

Digitale Teletekst

Druk op de **Text** toets om de digitale teletekst informatie weer te geven. Gebruik de gekleurde toetsen, de cursortoetsen en de **OK** toets om dit menu te bedienen. De bedieningsmethode kan verschillen afhankelijk van de inhoud van de digitale teletekst. Volg de instructies op het digitale teletekstschermb. Wanneer de **Text** toets ingedrukt wordt, keert de TV terug naar de televisie uitzending.

Bijwerking van software

Uw tv kan firmware automatisch zoeken en bijwerken via het uitzendingssignaal.

Bijwerking van software zoeken via gebruikersinterface

In het hoofdmenu selecteer **Instellingen** en druk op de **OK** knop. Het **Instellingenmenu** verschijnt. Selecteer dan optie **Andere** en druk op de knop **OK**. Navigeer naar **Bijwerking van software** en druk op de **OK** knop. In het **Upgrade Opties** menu selecteert u Scannen voor upgrade en druk op de **OK** knop om te controleren of er een software upgrade beschikbaar is.

Indien een nieuwe upgrade wordt gevonden, wordt deze gedownload. Nadat de download voltooid is, bevestig de vraag over het herstarten van de tv door op **OK** te drukken om verder te gaan met de herstart operatie.

3) AM zoeken en upgrade modus

Uw tv zoekt nieuwe upgrades om 3:00 uur als de **Automatisch scannen** optie in het **Upgrade opties menu** ingeschakeld is en als de tv aangesloten is met een antennesignaal. Als nieuwe software succesvol werd gedownload, wordt die geïnstalleerd wanneer de tv de volgende maal wordt aangeschakeld.

Opmerking: Verwijder het netsnoer niet wanneer de led-lamp knippert tijdens het herstarten van de computer. Als de tv niet inschakelt na de upgrade, verwijdert u de stekker, wacht u twee minuten en daarna voert u het apparaat opnieuw in.

De tv schakelt niet in

Zorg ervoor dat het netsnoer stevig in het stopcontact is gevoerd. Controleer of de batterijen leeg zijn. Druk op de powerknop van de Tv.

Zwakke beeldkwaliteit

- Hebt u het verkeerde tv-systeem geselecteerd.
- Een laag signaalniveau kan een beeldvervalsing veroorzaken. Controleer de antennetoegang.
- Controleer of u de correcte kanaalfrequentie hebt ingevoerd als u een handmatige afstemming hebt uitgevoerd.
- De beeldkwaliteit kan verminderen wanneer twee randapparaten gelijktijdig aangesloten zijn op de tv. In dat geval kunt u één van beide apparaten loskoppelen.

Geen beeld

- Geen beeld betekent dat uw TV geen uitzending ontvangt. Zorg er ook voor dat de correcte invoerbron geselecteerd werd.
- Is de antenne correct aangesloten?
- Is de antennekabel beschadigd?
- Werden de correcte stekkers gebruikt voor de aansluiting van de antenne?
- Indien u twijfelt, neemt u contact op met de verdeler.

Geen geluid

- Controleer of het geluid van de tv gedempt is. Druk op de **Geluid dempen** knop of verhoog het volume om te controleren.
- Het geluid komt slechts uit een van de luidsprekers. Controleer de balansinstellingen in het **geluid**menu.

Afstandsbediening - geen werking

- Het is mogelijk dat de batterijen leeg zijn. Batterijen vervangen.

Invoerbronnen – kunnen niet worden geselecteerd

- Indien u geen invoerbronnen kunt selecteren, is het mogelijk dat het toestel niet is aangesloten. Zo niet:
- Controleer de AV-kabels en verbindingen als u de ingangsbron voor het aangewezen toestel probeert over te schakelen.

PC-Invoer Normale Weergavemodi

Onderstaande tabel is een illustratie van een aantal van de normale video schermmodi. Het is mogelijk dat uw TV niet alle resoluties ondersteunt.

Inhoudsopgave	Resolutie	Interval
1	640x350	85Hz
2	640x400	70Hz
3	640x480	60Hz
4	640x480	66Hz
5	640x480	72Hz
6	640x480	75Hz
7	640x480	85Hz
8	800x600	56Hz
9	800x600	60Hz
10	800x600	70Hz
11	800x600	72Hz
12	800x600	75Hz
13	800x600	85Hz
14	832x624	75Hz
15	1024x768	60Hz
16	1024x768	66Hz
17	1024x768	70Hz
18	1024x768	72Hz
19	1024x768	75Hz
20	1024x768	85Hz
21	1152x864	60Hz
22	1152x864	70Hz
23	1152x864	75Hz
24	1152x864	85Hz
25	1152x870	75Hz
26	1280x768	60Hz
27	1360x768	60Hz
28	1280x768	75Hz
29	1280x768	85Hz
30	1280x960	60Hz
31	1280x960	75Hz
32	1280x960	85Hz
33	1280x1024	60Hz
34	1280x1024	75Hz
35	1280x1024	85Hz
36	1400x1050	60Hz
37	1400x1050	75Hz
38	1400x1050	85Hz
39	1440x900	60Hz
40	1440x900	75Hz
41	1600x1200	60Hz
42	1680x1050	60Hz
43	1920x1080	60Hz
44	1920x1200	60Hz

AV en HDMI- Signaal Compatibiliteit

Bron	Ondersteunde signalen	Beschikbaar	
EXT (SCART)	PAL	O	
	SECAM	O	
	NTSC4.43	O	
	NTSC3.58	O	
	RGB 50/60		
Zijde AV	PAL	O	
	SECAM	O	
	NTSC4.43	O	
	NTSC3.58		
	S-VIDEO 50Hz (PAL)		
	S-VIDEO 60Hz (NTSC)		
YPbPr	480i, 480p	60Hz	O
	576i, 576p	50Hz	O
	720p	50Hz,60Hz	O
	1080i	50Hz,60Hz	O
HDMI	480i, 480p	60Hz	O
	576i, 576p	50Hz	O
	720p	50Hz,60Hz	O
	1080i	50Hz,60Hz	O
	1080p	24Hz, 25Hz, 30Hz, 50Hz, 60Hz	O

(X: Niet Beschikbaar, O: Beschikbaar)

In bepaalde gevallen kan een signaal op de tv incorrect worden weergegeven. Het probleem kan een onverenigbaarheid zijn met de standaarden van het brontoestel (DVD, set-top-box, etc.). Indien een dergelijk probleem zich voordoet, neemt u contact op met uw verdeler en de fabrikant van het bronmateriaal.

Ondersteunde bestandsformaten voor de USB-modus

Media	Extensie	Format	Aantekeningen	
Video	dat, mpg, mpeg	Mpeg1-2	1080P@30fps, 50Mbit/sec	
	.ts, .trp, .tp, .m2ts	MPEG2, H.264, VC1, AVS, MVC	H.264:1080Px2@25fps, 1080P@50fps MVC:1080P@ 24fps Overige: 1080P@30fps - 50Mbit/sec	
	.vob	MPEG2	1080P@30fps 50Mbit/sec	
	.mkv	MPEG1-2-4, H.264	H.264:1080Px2@25fps, 1080P@ 50fps, 1080P@30fps, 50Mbit/sec	
	.mp4, .mov	MPEG4, XviD, H.264	H.264:1080Px2@25fps, 1080P@ 50fps, 1080P@30fps, 50Mbit/sec	
	.avi	MPEG2-4, Xvid, H.264	H.264:1080Px2@25fps, 1080P@ 50fps, 1080P@30fps, 50Mbit/sec	
	.fla, .flv	H.264, Sorenson H.263	H.264:1080Px2@25fps, 1080P@50fps, 1080P@30fps, 40Mbit/sec	
	.3gp	MPEG4, H.264	1920x1080@30P 20Mbit/sec	
.asf, .wmv	VC1	1080P@30fps, 50Mbit/sec		
Geluid	.mp3	MPEG1/2 Lager 1/2/3 (MP3)	Laag1: 32Kbps ~ 448Kbps (Bitsnelheid) / 16KHz ~ 48KHz (Monstersnelheid) Laag2: 8Kbps ~ 384Kbps (Bitsnelheid) / 16KHz ~ 48KHz (Monstersnelheid) Laag3: 8Kbps ~ 320Kbps (Bitsnelheid) / 16KHz ~ 48KHz (Monstersnelheid)	
	.wav	LPCM		
	.WMA/ASF	WMA, WMA Pro	WMA 128bps ~ 320Kbps (Bitsnelheid) / 8KHz ~ 48KHz (Monstersnelheid) WMA Pro: < 768kbps (Bitsnelheid) / ~ 96KHz (Monstersnelheid)	
	.m4a/ .aac	AAC, HEAAC	Vrij formaat (Bitsnelheid) / 8KHz ~ 48KHz (Monstersnelheid)	
	.pcm	PCM	8Kbps ~ 320Kbps (Bitsnelheid) / 16KHz ~ 48KHz (Monstersnelheid)	
	(werkt enkel met videobestanden)	AC3	AC3	32Kbps ~ 640Kbps (Bitsnelheid) / 32KHz, 44.1KHz, 48KHz (Monstersnelheid)
			EAC3	32Kbps ~ 6 Mbps (Bitsnelheid) / 32KHz, 44.1KHz, 48KHz (Monstersnelheid)
			LPCM	64Kbps ~ 1.5Mbps (Bitsnelheid) / 8KHz ~ 48KHz (Monstersnelheid)
IMA-ADPCM/ MS-ADPCM			384Kbps (Bitsnelheid) / 8KHz ~ 48KHz (Monstersnelheid)	
	G711 A/mu-law	64~128Kbps (Bitsnelheid) / 8KHz (Monstersnelheid)		
Beeld	.jpeg, .jpg	Baseline	Resolutie (BxH): 15360x8640, 4147200 bytes	
		Progressief	Resolutie (BxH): 1024x768, 6291456 bytes	
	.png	non-interlace	Resolutie (BxH): 9600x6400, 3840000 bytes	
		interlaced	Resolutie (BxH): 1200x800, 3840000 bytes	
.bmp		Resolutie (BxH): 9600x6400, 3840000 bytes		
Ondertiteling	.sub	-	Sub1, Sub2, Sub3	
	.srt	-		

Ondersteunde DVI-Resoluties

Als u apparaten wilt aansluiten op de connectoren van uw televisie met DVI naar HDMI convertorkabels (niet geleverd) kunt u de onderstaande resolutie-informatie raadplegen.

	56Hz	60Hz	66Hz	70Hz	72Hz	75Hz
640x400				<input checked="" type="checkbox"/>		
640x480		<input checked="" type="checkbox"/>	<input checked="" type="checkbox"/>		<input checked="" type="checkbox"/>	<input checked="" type="checkbox"/>
800x600	<input checked="" type="checkbox"/>	<input checked="" type="checkbox"/>		<input checked="" type="checkbox"/>	<input checked="" type="checkbox"/>	<input checked="" type="checkbox"/>
832x624						<input checked="" type="checkbox"/>
1024x768		<input checked="" type="checkbox"/>	<input checked="" type="checkbox"/>	<input checked="" type="checkbox"/>	<input checked="" type="checkbox"/>	<input checked="" type="checkbox"/>
1152x864		<input checked="" type="checkbox"/>		<input checked="" type="checkbox"/>		<input checked="" type="checkbox"/>
1152x870						<input checked="" type="checkbox"/>
1280x768		<input checked="" type="checkbox"/>				<input checked="" type="checkbox"/>
1360x768		<input checked="" type="checkbox"/>				
1280x960		<input checked="" type="checkbox"/>				<input checked="" type="checkbox"/>
1280x1024		<input checked="" type="checkbox"/>				<input checked="" type="checkbox"/>
1400x1050		<input checked="" type="checkbox"/>				<input checked="" type="checkbox"/>
1440x900		<input checked="" type="checkbox"/>				<input checked="" type="checkbox"/>
1600x1200		<input checked="" type="checkbox"/>				
1680x1050		<input checked="" type="checkbox"/>				
1920x1080		<input checked="" type="checkbox"/>				
1920x1200		<input checked="" type="checkbox"/>				

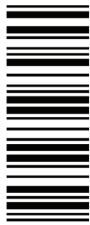

50303714