

Deutsch

Español

Italiano

Français

Bedienungsanleitung Plasma-Fernseher

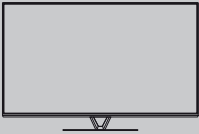

VIERA

Inhaltsverzeichnis

Bitte unbedingt lesen

Wichtiger Hinweis	2
Sicherheitsmaßnahmen	3

Kurzleitfaden

Mitgeliefertes Zubehör	6
Anschlüsse	8
Anordnung der Bedienelemente	13
Erstmalige automatische Einrichtung	16

Verwendung Ihres VIERA

Bedienvorgänge	17
Verwendung eHELP	18
Betrachten von 3D-Bildern	19

Weiteres

Häufig gestellte Fragen	20
Pflege und Instandhaltung	21
Technische Daten	21

Detailliertere Anleitung siehe [eHELP] (integrierte Bedienungsanleitung).

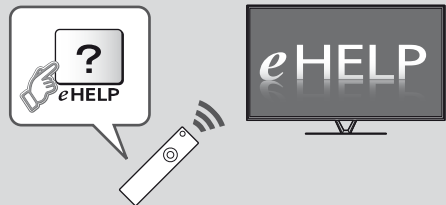

• So verwenden Sie die [eHELP] ➔ (S. 18)

Vielen Dank, dass Sie dieses Produkt von Panasonic erworben haben.
Bitte lesen Sie diese Bedienungsanleitung vor der Inbetriebnahme des Gerätes sorgfältig durch und bewahren Sie sie für ein späteres Nachschlagen auf.
Die Bilder in dieser Anleitung dienen lediglich als Illustrationen.
Wenn eine Kontaktaufnahme mit Ihrem Panasonic-Fachhändler erforderlich wird, beziehen Sie sich dazu bitte auf die dem Gerät beiliegende Pan-Europäische Garantie.



TQB0E2313P11



Wichtiger Hinweis

Langes Anzeigen von unbewegten Bildteilen sollte vermieden werden

In solchen Fällen können unbewegte Bildteile permanent schwach auf dem Plasmabildschirm angezeigt bleiben („Einbrenneffekt“). Dies ist keine Fehlfunktion und wird nicht von der Garantie gedeckt.

Typische Standbildteile:

- Programmnummern, Programmlogos und andere Logos
- Standbilder oder bewegte Bilder, die im Seitenverhältnis 4:3 oder 14:9 betrachtet werden
- Videospiele



Um Einbrennen zu vermeiden, kann der Bildschirmschoner (bewegliches VIERA-Logo) aktiviert werden oder die Meldung auf dem Bildschirm kann nach ein paar Minuten umherwandern, wenn keine Signale gesendet werden oder keine Bedienung ausgeführt wird.

Hinweis für die Funktionen DVB/ Datenserendungen/IPTV

- Dieser Fernseher entspricht den Standards (Stand August 2012) für die digitalen terrestrischen DVB-T-Dienste (MPEG2 und MPEG4-AVC(H.264)), die digitalen DVB-C-Kabeldienste (MPEG2 und MPEG4-AVC(H.264)) und die digitalen DVB-S-Satellitendienste (MPEG2 und MPEG4-AVC(H.264)).

Bitte konsultieren Sie Ihren Fachhändler hinsichtlich der Verfügbarkeit von DVB-T- oder DVB-S-Diensten an Ihrem Wohnort.

Bitte konsultieren Sie Ihren Kabel-TV-Anbieter hinsichtlich der Verfügbarkeit von DVB-C-Diensten für diesen Fernseher.

- Bei einem Signal, das nicht den Standards DVB-T, DVB-C oder DVB-S entspricht, funktioniert dieser Fernseher möglicherweise nicht wie vorgesehen.
- Abhängig von Land, Region, Sender, Dienstanbieter, Satellit und Netzwerkumgebung stehen nicht alle Funktionen zur Verfügung.
- Nicht alle CI-Module funktionieren ordnungsgemäß mit diesem Fernseher. Informationen über verfügbare CI-Module erhalten Sie bei Ihrem Dienstanbieter.
- Dieser Fernseher funktioniert möglicherweise mit einem nicht vom Dienstanbieter genehmigten CI-Modul nicht ordnungsgemäß.
- Abhängig vom Dienstanbieter werden möglicherweise zusätzliche Gebühren fällig.
- Die Kompatibilität mit zukünftigen Funktionen oder Diensten kann nicht garantiert werden.
- Neueste Informationen zu den verfügbaren Diensten finden Sie auf der folgenden Website.
(Nur auf Englisch)
<http://panasonic.net/viera/support>

Panasonic garantiert nicht für den Betrieb und die Leistung von Peripheriegeräten anderer Fabrikate. Wir übernehmen keinerlei Haftung für Schäden, die durch den Betrieb und/oder die Leistung dieser Peripheriegeräte entstehen.

Das Logo „Full HD 3D Glasses™“ zeigt die Kompatibilität zwischen TV-Produkten und 3D Shutterbrillen an, die mit dem Format „Full HD 3D Glasses™“ kompatibel sind und enthält keine Aussage über die Bildqualität von TV-Produkten.

• Informationen zu den Marken entnehmen Sie bitte der [eHELPL] (Support > Lizenzinformationen).

Zur Aufnahme und Wiedergabe von Inhalten auf diesem und anderen Geräten ist möglicherweise die Erlaubnis des Inhabers des Urheberrechts oder anderer ähnlicher Rechte am jeweiligen Inhalt erforderlich. Da Panasonic nicht berechtigt ist, Ihnen diese Erlaubnis zu erteilen, wird Ihnen dieses Erlaubnis nicht erteilt, und Panasonic weist ausdrücklich das Recht, die Fähigkeit oder die Absicht von sich, eine solche Erlaubnis in Ihrem Namen einzuholen. Es liegt in Ihrer Verantwortung, sicherzustellen, dass Ihre Verwendung dieses oder eines anderen Geräts unter Einhaltung der geltenden Urheberrechtsschutzvorschriften Ihres Landes erfolgt. Bezüglich weiterer Informationen zu den relevanten Gesetzen und Bestimmungen machen Sie sich bitte mit den entsprechenden Vorschriften vertraut oder wenden Sie sich an den Inhaber der Rechte an dem Inhalt, den Sie aufzeichnen oder wiedergeben möchten.

Dieses Produkt wird unter der AVC Patent Portfolio-Lizenz für die private, nichtgewerbliche Nutzung durch einen Verbraucher lizenziert, um (i) Videomaterial gemäß AVC-Norm („AVC-Video“) zu codieren und/oder (ii) AVC-Video zu decodieren, das vom Verbraucher im Zuge einer privaten, nichtgewerblichen Tätigkeit codiert und/oder von einem zur Lieferung von AVC-Video lizenzierten Videoanbieter erhalten wurde. Für eine Nutzung zu irgendwelchen anderen Zwecken wird keine Lizenz erteilt oder implizit gewährt. Weitere Informationen hierzu sind von MPEG LA, LLC erhältlich. Siehe <http://www.mpegla.com>.

Rovi Corporation und/oder ihre Tochtergesellschaften und zugehörigen Unternehmen sind in keiner Weise für die Richtigkeit oder Verfügbarkeit der Programminformationen oder anderen Daten in dem GUIDE Plus+/Rovi Guide-System haftbar und können nicht garantieren, dass der Dienst in Ihrem Gebiet verfügbar ist. In keinem Fall sind Rovi Corporation und/oder ihre Tochtergesellschaften und zugehörigen Unternehmen für jegliche Schäden in Verbindung mit der Richtigkeit oder Verfügbarkeit der Programminformationen oder anderen Daten in dem GUIDE Plus+/Rovi Guide-System haftbar.

Sicherheitsmaßnahmen

Um die Gefahr von Stromschlag, Feuer, Schäden oder Verletzungen zu vermeiden, befolgen Sie bitte die nachstehenden Hinweise und Warnungen:

■ Netzstecker und Netzkabel

Warnung

Ziehen Sie den Netzstecker unverzüglich aus der Netzsteckdose, falls Sie irgendetwas Ungewöhnliches feststellen.

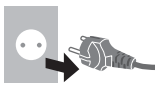

- Dieser Fernseher wird mit 220–240 V Wechselstrom, 50/60 Hz betrieben.
- Schieben Sie den Netzstecker vollständig in die Netzsteckdose ein.
- Stellen Sie sicher, dass der Netzstecker frei zugänglich ist.
- Ziehen Sie den Netzstecker, bevor Sie den Fernseher reinigen.
- Berühren Sie den Netzstecker auf keinen Fall mit nassen Händen.



- Schützen Sie das Netzkabel vor Beschädigung.

• Stellen Sie keine schweren Gegenstände auf das Netzkabel.



• Verlegen Sie das Netzkabel nicht in der Nähe eines heißen Gegenstands.



• Ziehen Sie nicht am Netzkabel. Halten Sie das Netzkabel während des Herausziehens am Steckergehäuse.



- Ziehen Sie unbedingt den Netzstecker aus der Netzsteckdose, bevor Sie den Aufstellungsort des Fernsehers verändern.
- Das Netzkabel darf nicht verdreht, geknickt oder überdehnt werden.
- Verwenden Sie auf keinen Fall einen beschädigten Netzstecker oder eine beschädigte Netzsteckdose.
- Achten Sie darauf, dass das Netzkabel nicht durch den Fernseher abgeklammt wird.
- Nur das zum Lieferumfang dieses Fernsehers gehörige Netzkabel verwenden!
- Vergewissern Sie sich, dass der Erdungspol des Netzsteckers sicher angeschlossen ist, um einen elektrischen Schlag zu vermeiden.
 - Ein Gerät der KLASSE I muss an eine vorschriftsmäßig geerdete Netzsteckdose angeschlossen werden.

■ Pflege

Warnung

- Entfernen Sie keine Abdeckungen und nehmen Sie selbst keinesfalls Änderungen am Fernseher vor, wenn stromführende Teile freiliegen. Im Inneren des Gerätes sind keine Teile vorhanden, die vom Benutzer gewartet werden könnten.
- Setzen Sie den Fernseher niemals Regen oder Feuchtigkeit aus. Vergewissern Sie sich, dass keine mit Flüssigkeiten gefüllten Gefäße wie z. B. Vasen auf oder über dem Gerät platziert werden, und halten Sie das Gerät von Tropf- oder Spritzwasser fern.
- Führen Sie keine Gegenstände durch die Lüftungsschlitze des Gerätes ein.
- Verwenden Sie keinen nicht zugelassenen Standfuß oder fremdes Befestigungsmaterial. Bitte beauftragen Sie Ihren Panasonic-Fachhändler mit der Aufstellung oder Anbringung der zugelassenen Wandhalterung.
- Setzen Sie den Bildschirm keiner starken äußeren Einwirkung oder Erschütterung aus.
- Stellen Sie das Gerät nicht auf unebenen oder instabilen Unterlagen ab und vergewissern Sie sich, dass das Gerät nicht über die Kanten der Unterlage hinaussteht.
- Das Gerät weder direkter Sonneneinstrahlung noch anderen Wärmequellen aussetzen.



Um einen Brand zu verhindern, niemals Kerzen oder andere Quellen von offenem Feuer auf oder in der Nähe des Fernsehgerätes aufstellen.



■ Gefährliche Teile / kleine Gegenstände

Warnung

- Zum Lieferumfang dieses Gerätes gehören potenziell gefährliche Teile, beispielsweise Kunststoffbeutel, die von Kleinkindern aus Versehen eingeatmet oder verschluckt werden können. Halten Sie derartige Teile unbedingt außerhalb der Reichweite von Kleinkindern.
- Lassen Sie kleine Objekte wie die SD-Karte nicht in die Hände von Kindern gelangen. Kleine Kinder können das kleine Objekt verschlucken. Entfernen Sie die SD-Karte sofort nach dem Gebrauch und bewahren Sie sie außerhalb der Reichweite von Kleinkindern auf.
- Die 3D Shutterbrille und der VIERA Touchpad-Controller enthalten kleine Teile, die von kleinen Kindern versehentlich verschluckt werden könnten. Halten Sie derartige Teile unbedingt außerhalb der Reichweite von Kleinkindern.



■ Standfuß

Warnung

- Den Standfuß nicht zerlegen oder modifizieren.

Vorsicht

- Verwenden Sie auf keinen Fall einen anderen Standfuß als den im Lieferumfang dieses Fernsehers enthaltenen.
- Den Standfuß nicht verwenden, falls er verzogen, gerissen oder gebrochen ist. Bitte wenden Sie sich in diesem Fall unverzüglich an Ihren Panasonic-Fachhändler.
- Bei der Befestigung sicherstellen, dass alle Schrauben fest angezogen werden.
- Sicherstellen, dass der Fernseher beim Aufstellen des Standfußes keinen Stößen ausgesetzt wird.
- Sicherstellen, dass keine Kinder auf den Standfuß klettern.
- Installieren oder entfernen Sie den Fernseher auf/von dem Standfuß mit mindestens zwei Personen.
- Installieren oder entfernen Sie den Fernseher nach dem angegebenen Verfahren.

■ Radiowellen

Warnung

- Den Fernseher, die 3D Shutterbrille und den VIERA Touchpad-Controller nicht in medizinischen Einrichtungen verwenden oder an Orten mit medizinischen Geräten. Radiowellen vom Fernseher können medizinische Geräte beeinträchtigen und aufgrund von Störungen zu Unfällen führen.
- Den Fernseher, die 3D Shutterbrille und den VIERA Touchpad-Controller nicht in der Nähe von automatischen Regelsystemen verwenden, wie zum Beispiel Automatiktüren oder Feuermeldeanlagen. Radiowellen vom Fernseher können automatische Regelsysteme beeinträchtigen und aufgrund von Störungen zu Unfällen führen.
- Halten Sie zum Fernseher, zur 3D Shutterbrille und zum VIERA Touchpad-Controller einen Mindestabstand von 22 cm ein, wenn Sie einen Herzschrittmacher haben. Die Radiowellen können die Funktionsfähigkeit des Schrittmachers beeinträchtigen.
- Den Fernseher, die 3D Shutterbrille und den VIERA Touchpad-Controller nicht auseinandernehmen oder umbauen.

■ Integriertes Wireless-LAN

Vorsicht

- Das integrierte Wireless-LAN nicht zum Verbinden mit einem drahtlosen Netzwerk (SSID*) verwenden, für das Sie keine Nutzungsrechte besitzen. Netzwerke dieser Art können in Suchergebnissen aufgeführt werden. Ihre Benutzung kann jedoch als illegaler Zugriff behandelt werden.
- *Die SSID ist die Bezeichnung, mit der ein bestimmtes drahtloses Übertragungsnetzwerk identifiziert wird.
- Das integrierte Wireless-LAN keinen hohen Temperaturen, direkter Sonneneinstrahlung oder Feuchtigkeit aussetzen.
- Per Funk übermittelte Daten können abgefangen und überwacht werden.
- Das eingebaute Wireless-LAN verwendet die Frequenzbänder 2,4 GHz und 5 GHz. Um Fehlfunktionen oder langsames Ansprechen aufgrund von Funkwelleninterferenzen zu vermeiden, sollte der Fernseher bei Benutzung des integrierten Wireless-LAN von Geräten wie z. B. anderen Wireless-LAN-Geräten, Mikrowellen, Mobiltelefonen sowie Geräten, welche 2,4 GHz- und 5 GHz-Signale verwenden, ferngehalten werden.
- Bei Störungen aufgrund von statischer Elektrizität usw. kann der Fernseher zum Schutz des Gerätes den Betrieb einstellen. Schalten Sie in diesem Fall den Fernseher mit dem Haupt-Ein/Aus-Schalter aus und anschließend wieder ein.
- Zusätzliche Informationen zum Wireless-LAN können Sie auf der folgenden Webseite finden. (Nur auf Englisch) <http://panasonic.net/viera/support>

■ Bluetooth® drahtlose Technologie

Vorsicht

- Der Fernseher, die 3D Shutterbrille und der VIERA Touchpad-Controller verwenden das 2,4 GHz ISM-Frequenzband (Bluetooth®). Um Fehlfunktionen oder langsames Ansprechen aufgrund von Funkwelleninterferenzen zu vermeiden, sollte der Fernseher, die 3D Shutterbrille und der VIERA Touchpad-Controller von anderen Wireless-LAN-Geräten, Bluetooth-Geräten, Mikrowellen, Mobiltelefonen sowie Geräten, welche 2,4 GHz-Signale verwenden, ferngehalten werden.

■ Ventilation

Vorsicht

- Lassen Sie genügend Platz um den Fernseher, um übermäßige Hitze zu vermeiden, die zu frühzeitigem Versagen von elektronischen Bauteilen führen könnte.

Mindestabstand:

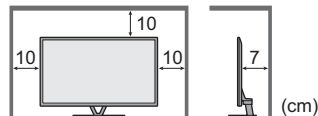

- Die Ventilation darf nicht durch Bedecken der Lüftungsschlitze mit Gegenständen wie Zeitungen, Tischdecken und Vorhängen usw. behindert werden.
- Egal, ob Sie einen Standfuß verwenden oder nicht, stellen Sie immer sicher, dass die Lüftungsschlitze an der Unterseite des Fernsehers nicht blockiert sind und genügend Platz für ausreichende Belüftung vorhanden ist.



■ Transportieren des Fernsehers

Vorsicht

Ziehen Sie alle Kabel ab, bevor Sie den Fernseher transportieren.

- Dieser Fernseher ist schwer. Bewegen Sie den Fernseher mit mindestens zwei Personen. Stützen Sie den Fernseher wie in der Abbildung gezeigt ab, um Verletzungen zu verhindern, die durch ein Umkippen oder Herunterfallen des Gerätes verursacht werden können.



- Nur aufrecht transportieren. Wird der Fernseher mit nach oben oder unten weisendem Bildschirm transportiert, kann dies eine Beschädigung der Schaltungen im Geräteinneren verursachen.

■ Bei längerem Nichtgebrauch

Vorsicht

Selbst im ausgeschalteten Zustand verbraucht dieses Gerät eine geringe Menge Strom, solange der Netzstecker an eine stromführende Netzsteckdose angeschlossen ist.

- Ziehen Sie das Netzkabel aus der Steckdose, wenn der Fernseher für längere Zeit nicht genutzt wird.

■ Hohe Lautstärke

Vorsicht

- Sie sollten Ihr Gehör nicht zu starker Lautstärke aus Kopfhörern aussetzen. Dies kann Ihr Gehör dauerhaft schädigen.



- Wenn Sie ein Trommeln in den Ohren hören, reduzieren Sie die Lautstärke oder verwenden Sie vorübergehend keinen Kopfhörer.

■ Batterie für Fernbedienung / 3D Shutterbrille / VIERA Touchpad-Controller

Vorsicht

- Werden die Batterien mit vertauschter Polarität eingelegt, kann dies zum Auslaufen von Batterieelektrolyt, Korrosion und Explosion führen.
- Nur durch denselben oder einen äquivalenten Typ ersetzen.
- Legen Sie nicht eine alte und eine neue Batterie gemeinsam ein.
- Legen Sie nicht zwei Batterien unterschiedlicher Sorten (z. B. eine Alkali- und eine Manganbatterie) gemeinsam ein.
- Verwenden Sie keine wiederaufladbaren Batterien (Ni-Cd-Akkus usw.).
- Batterien dürfen weder verbrannt noch zerlegt werden.
- Setzen Sie Batterien keiner übermäßigen Wärme aus wie z. B. direkter Sonneneinstrahlung, offenen Flammen usw.
- Achten Sie darauf, die Batterien ordnungsgemäß zu entsorgen.
- Entfernen Sie die Batterie aus dem Gerät, wenn Sie dieses für längere Zeit nicht benutzen, damit die Batterie nicht auslaufen, es zu Korrosionsbildung oder gar zu einer Explosion kommen kann.

■ Verwendung der 3D Shutterbrille

Vorsicht

- Die 3D Shutterbrille ausschließlich für den dafür vorgesehenen Zweck benutzen.
- Laufen Sie nicht umher, während Sie die 3D Shutterbrille tragen, um Stürze zu vermeiden.
- Die 3D Shutterbrille nicht fallen lassen, biegen, keinem übermäßigen Druck aussetzen und nicht darauf treten.
- Beim Aufsetzen der 3D Shutterbrille auf die spitzen Rahmenenden achten.
- Achten Sie darauf, ein Einklemmen Ihrer Finger im Klappscharnierbereich der 3D Shutterbrille zu vermeiden.
- Die 3D Shutterbrille nicht verwenden, wenn sie beschädigt ist.
- Bei Augenproblemen (Kurz-/Weitsichtigkeit, Astigmatismus, unterschiedliche Sehstärke des linken und rechten Auges) die Sehstärke vor der Verwendung der 3D Shutterbrille unbedingt korrigieren. Die mitgelieferte 3D Shutterbrille kann auch über Sehhilfbrillen getragen werden.
- Den Gebrauch der 3D Shutterbrille sofort einstellen, wenn Sie Rötungen, Schmerzen oder Hautreizungen an der Nase oder an den Schläfen bemerken. In seltenen Fällen kann das für die 3D Shutterbrille verwendete Material eine allergische Reaktion auslösen.
- Die 3D Shutterbrille nicht bei hohen Temperaturen verwenden. Die aktive 3D Shutterbrille immer an einem kühlen, trockenen Ort aufbewahren.
- Den Gebrauch der 3D Shutterbrille bei Störungen oder Fehlern sofort einstellen.

■ Betrachten von 3D-Bildern

Vorsicht

- Lassen Sie besondere Vorsicht walten, wenn Sie Kinder 3D-Bilder sehen lassen. 3D-Bilder sollten Kindern unter 6 Jahren grundsätzlich nicht gezeigt werden. Alle Kinder müssen während der Vorführung von 3D-Bildern stets aufmerksam durch ein Elternteil oder eine andere Aufsichtsperson beaufsichtigt werden.
- Stellen Sie die Betrachtung der 3D-Bilder sofort ein, wenn Sie sich müde oder unwohl fühlen, andere unangenehme Empfindungen haben oder Bilder doppelt sehen. Legen Sie eine angemessene Pause ein, bevor Sie fortfahren, die Bilder anzuschauen. Wenn Sie den 3D-Effekt mit [3D-Einstellung] einstellen, berücksichtigen Sie, dass jeder Mensch 3D-Bilder anders sieht.
- Schauen Sie keine 3D-Bilder an, wenn Sie sehr lichtempfindlich sind, Herzprobleme haben oder unter anderen Erkrankungen leiden.
- Ihr Entfernungsgefühl beim Sehen von 3D-Bildern kann getäuscht oder verfälscht werden. Achten Sie darauf, nicht versehentlich gegen den Fernsehbildschirm oder andere Menschen zu stoßen. Stellen Sie sicher, dass sich in Ihrer Umgebung keine zerbrechlichen Gegenstände befinden, um Schäden oder Verletzungen zu vermeiden.
- Betrachten Sie die 3D-Bilder unbedingt mindestens aus der empfohlenen Entfernung. Als empfohlener Betrachtungsabstand gilt mindestens das 3-fache der Bildhöhe.

[50-Zoll-Modell] : 1,9 m oder mehr

[55-Zoll-Modell] : 2,1 m oder mehr

[65-Zoll-Modell] : 2,4 m oder mehr

Wenn der obere und der untere Bildschirmbereich schwarz angezeigt werden, wie z. B. bei Filmen, betrachten Sie den Bildschirm aus einer Distanz, die mindestens das 3-fache der Höhe des gesehenen Bildes beträgt. (Dies bedeutet, dass der Betrachtungsabstand geringer ist als die oben empfohlene Distanz.)

Mitgeliefertes Zubehör

Fernbedienung

➔ (S. 13)



• N2QAYB000863

VIERA Touchpad-Controller

➔ (S. 14)



• N2QBYB000026

Netzkabel

➔ (S. 8)

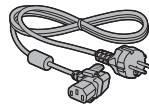

Batterien (4)

• R6

➔ (S. 13, 14)



Standfuß

➔ (siehe unten)

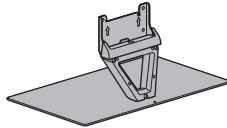

3D Shutterbrille (2)

➔ (S. 19)



Kabelschelle

➔ (S. 12)



AV1 (SCART)-Adapter

➔ (S. 9)



AV2 (COMPONENT / VIDEO)-Adapter

➔ (S. 10)

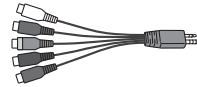

Ferritkern für LAN-Kabel (2) (Groß)

➔ (S. 10)

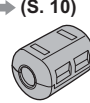

Ferritkern für Kopfhörer (Klein)

➔ (S. 11)



Benutzen Sie die mitgelieferten Ferritkerne, um den EMC-Standard einzuhalten.

Bedienungsanleitung

Pan-Europäische Garantie

- Möglicherweise sind nicht alle Zubehörteile zusammen verpackt. Achten Sie darauf, keine Zubehörteile versehentlich wegzuworfen.
- Informationen zu optionalem Zubehör entnehmen Sie bitte der [eHELP] (Support > Sonderzubehör).

Zusammenbauen/Abnehmen des Standfußes

A Schraube

(4) 50-Zoll-Modell



(8) 55-Zoll-Modell

65-Zoll-Modell

M5 × 16

C Halterung

50-Zoll-Modell

55-Zoll-Modell

65-Zoll-Modell



E Abdeckung

50-Zoll-Modell

55-Zoll-Modell

65-Zoll-Modell



B Schraube

(5) 50-Zoll-Modell



(1) 55-Zoll-Modell

65-Zoll-Modell

M4 × 10

D Platte

50-Zoll-Modell

55-Zoll-Modell

65-Zoll-Modell

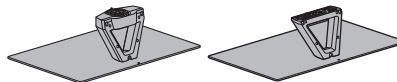

Kabelklemme (4)

➔ (S. 12)



■ Zusammenbau des Standfußes

50-Zoll-Modell

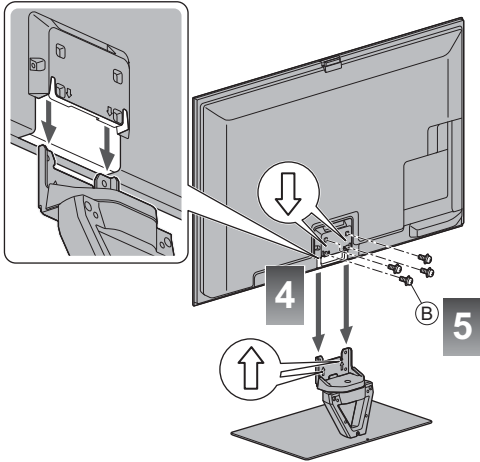
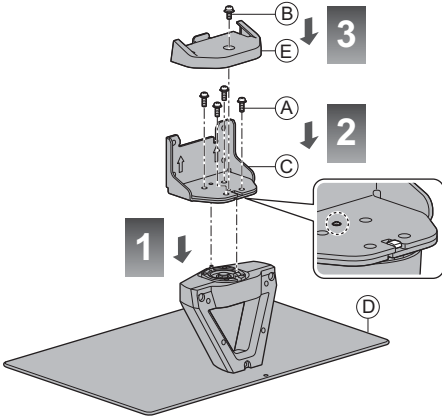

55-Zoll-Modell

65-Zoll-Modell

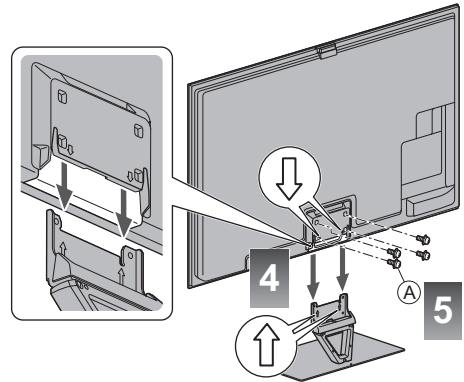
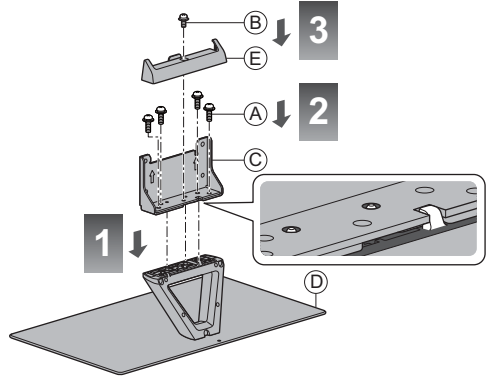

■ Einstellen des Bildschirms auf den gewünschten Winkel 50-Zoll-Modell

• Halten Sie Ihre Hände sowie andere Gegenstände grundsätzlich aus dem vollen Drehbereich des Geräts fern.

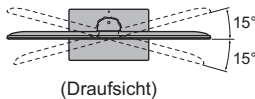
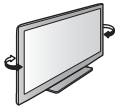

Abnehmen des Standfußes vom Fernseher

Wenn Sie die Wandhalterung benutzen oder den Fernseher wieder verpacken müssen, demontieren Sie den Standfuß folgendermaßen:

- 1 Entfernen Sie die Schrauben ⓑ 50-Zoll-Modell / Ⓐ 55-Zoll-Modell 65-Zoll-Modell vom Fernseher.
- 2 Ziehen Sie den Standfuß vom Fernseher ab.
- 3 Entfernen Sie die Schraube ⓑ von der Abdeckung.
- 4 Ziehen Sie die Abdeckung heraus.
- 5 Entfernen Sie die Schrauben Ⓐ aus der Halterung.

Anschlüsse

- Die in den nachstehenden Abbildungen gezeigten Zusatzgeräte und Anschlusskabel gehören nicht zum Lieferumfang dieses Fernsehers.
- Achten Sie unbedingt darauf, den Netzstecker aus der Netzsteckdose zu ziehen, bevor Sie irgendwelche Anschlüsse herstellen oder abtrennen.
- Prüfen Sie den Typ der Buchsen und Kabelstecker beim Anschließen.
- Verwenden Sie stets ein voll belegtes SCART- oder HDMI-Kabel.
- Halten Sie den Fernseher von Elektrogeräten (Videogeräten usw.) oder Geräten mit Infrarotsensoren fern. Andernfalls kann es zu Verzerrungen von Bild oder Ton kommen oder der Betrieb des anderen Gerätes kann gestört werden.
- Lesen Sie auch die Anleitung des anzuschließenden Gerätes.

Buchsen

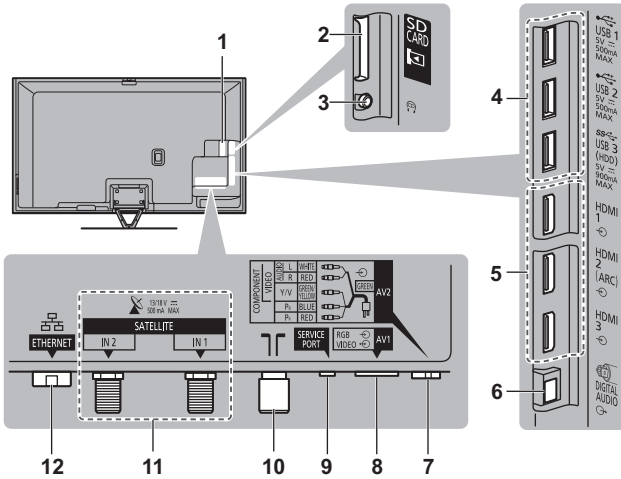

- 1 CI-Steckplatz 1 - 2 → (S. 11)
- 2 SD-Kartensteckplatz
- 3 Kopfhörerbuchse → (S. 11)
- 4 USB 1-3-Anschluss
- 5 HDMI 1 - 3 → (S. 9, 11)
- 6 DIGITAL AUDIO
- 7 AV2 (COMPONENT / VIDEO) → (S. 10)
- 8 AV1 (SCART) → (S. 9)
- 9 SERVICE PORT
Dieser Anschluss ist für spezielle vom autorisierten Kundendienst verwendete Anwendungen vorgesehen.
- 10 Buchse für terrestrische Antenne/Kabel-Anschluss → (siehe unten)
- 11 Satellitenbuchse → (S. 9)
- 12 ETHERNET → (S. 10)

Grundlegende Anschlüsse

- Bitte konsultieren Sie Ihren Panasonic-Fachhändler um sicherzustellen, dass Ihre Satellitenschüssel oder Antenne richtig installiert wird. Bitte konsultieren Sie außerdem die Anbieter der empfangenen Programme für weitere Einzelheiten.

Netz Kabel und Antenne

■ DVB-C, DVB-T, Analog

Terrestrische Antenne
Kabel
HF-Kabel

■ Netzkabel

Netz Kabel (mitgeliefert)

220-240 V Wechselstrom
50 / 60 Hz

Drücken Sie, bis beide Seitenlaschen einrasten

Achten Sie unbedingt darauf, dass das Netzkabel fest eingesteckt ist.

Entfernen vom Fernseher:

Laschen

Drücken Sie beide Laschen zusammen und ziehen Sie am Netzstecker, um diesen zu lösen

Satellitenschüssel

■ DVB-S (Doppel-Tuner (DiSEqC))

TV

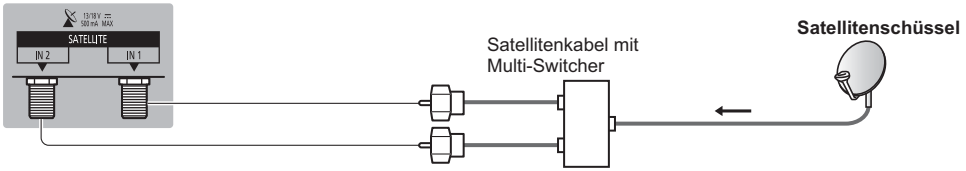

■ DVB-S (Doppel-Tuner (Einzelkabelsystem))

TV

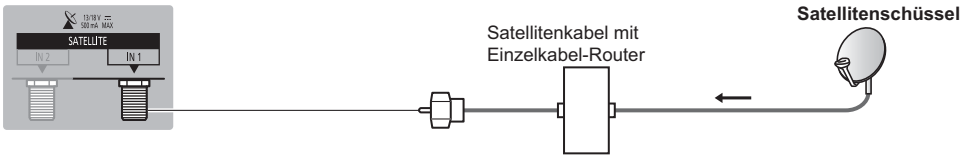

■ DVB-S (Einzel-Tuner)

TV

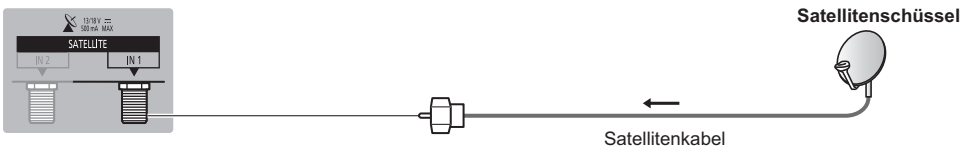

AV-Geräte

■ DVD-Recorder / Videorecorder

TV

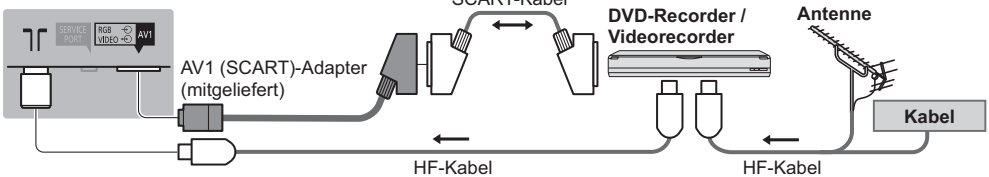

■ DVD-Recorder / Videorecorder und Settopbox

TV

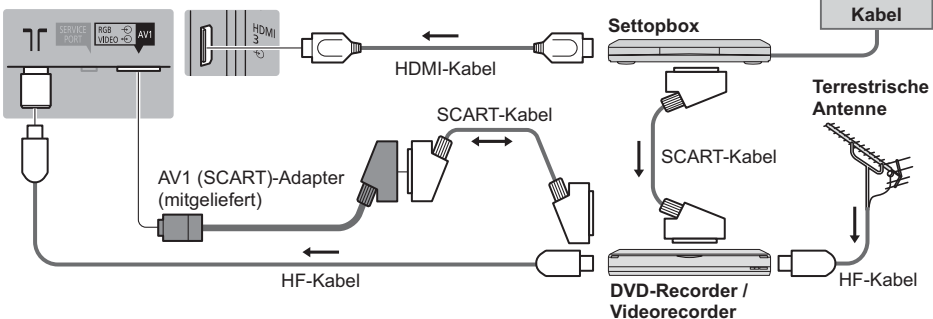

Netzwerk

- Um die Netzwerk-Dienstfunktionen (VIERA Connect, usw.) zu aktivieren, müssen Sie den Fernseher mit einer Breitband-Netzwerkumgebung verbinden. Wenn Sie nicht über Breitband-Netzwerkdienste verfügen, wenden Sie sich zwecks Hilfestellung an Ihren Einzelhändler.
- Bereiten Sie die Internet-Umgebung für eine Kabelverbindung oder drahtlose Verbindung vor.
- Die Einrichtung der Netzwerkverbindung startet bei der Erstinstallation des Fernsehers. ➔ (S. 16)

■ Drahtgebundene Verbindung

TV

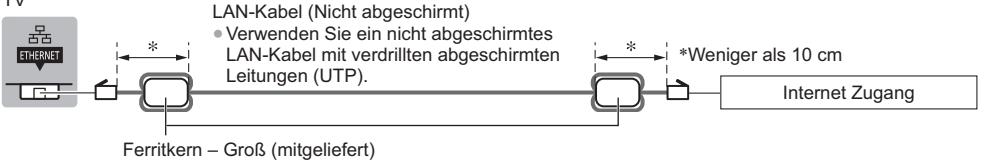

Installieren des Ferritkerns



■ Drahtlose Verbindung



Integriertes Wireless-LAN

Weitere Anschlüsse

■ DVD-Player

(COMPONENT Gerät)

TV

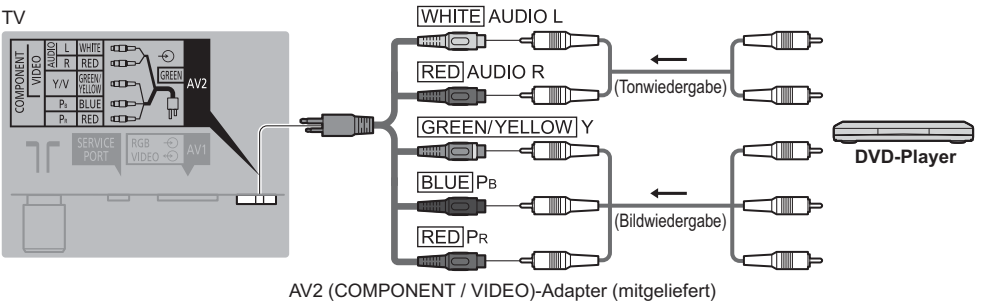

■ Camcorder / Videospielekonsole

(VIDEO Gerät)

TV

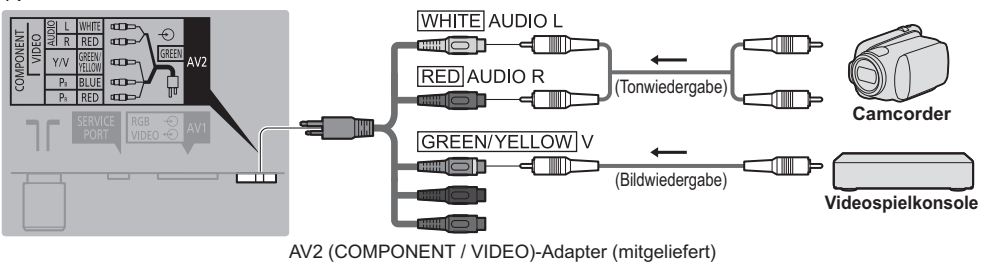

■ **Verstärker** (Wiedergabe über separate Lautsprecher)

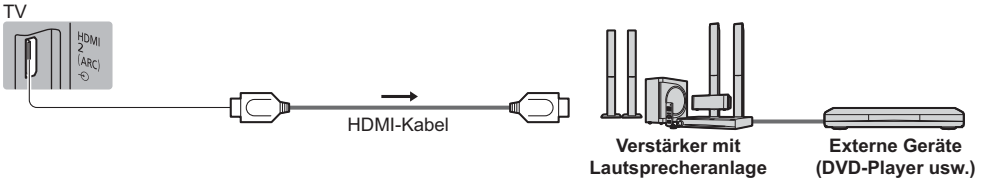

- Verwenden Sie HDMI2 für den Anschluss eines Verstärkers. Diese Verbindung bezieht sich auf die Verwendung eines Verstärkers mit ARC (Audio Return Channel)-Funktion. Wie für einen Verstärker ohne ARC-Funktion, verwenden Sie DIGITAL AUDIO.
- Für Wiedergabe von mehrkanaligem Ton (z. B. im 5.1-kanaligen Dolby Digital-Format) schließen Sie das Zusatzgerät an den Verstärker an. Einzelheiten zu den Anschlüssen finden Sie in den Bedienungsanleitungen des Zusatzgerätes und des Verstärkers.

■ **Kopfhörer**

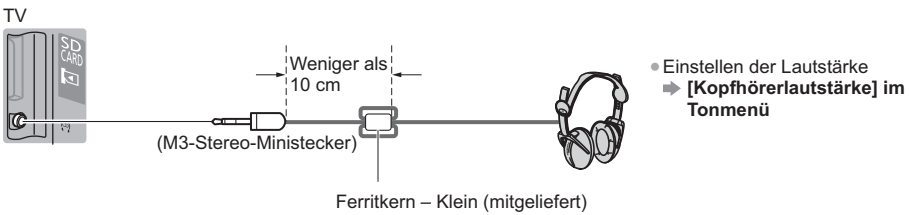

- Einstellen der Lautstärke
➔ **[Kopfhörerlautstärke]** im Tonmenü

Installieren des Ferritkerns





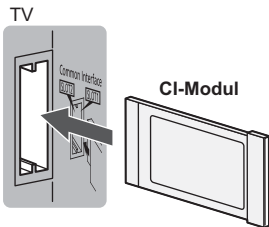

- 1** Ziehen Sie die Laschen (an zwei Positionen) zurück
- 2** Wickeln Sie das Kabel zweimal um den Ferritkern
- 3** Schließen

■ **Common Interface**



- Falls eine Anzeigekarte und ein Kartenleser als Satz geliefert werden, setzen Sie zuerst den Kartenleser ein, und setzen Sie dann die Anzeigekarte in den Kartenleser ein.
- Setzen Sie das Modul in der korrekten Richtung ein.

Für den Anschluss an die verschiedenen Buchsen geeignete Zusatzgeräte

Funktionen	Buchse						
	AV1*1	AV2*1		DIGITAL AUDIO	ETHERNET	HDMI 1-3	USB 1-3
		COMPONENT	VIDEO				
Aufzeichnung / Wiedergabe von Videocassetten / DVDs (Videorecorder / DVD-Recorder)							
Wiedergabe von 3D-Inhalten (Blu-ray Disc-Player)						<input type="checkbox"/>	
Betrachten von Kabelsendungen (Settopbox)	<input type="checkbox"/>		<input type="checkbox"/>			<input type="checkbox"/>	
Wiedergabe von DVDs (DVD-Player)	<input type="checkbox"/>	<input type="checkbox"/>	<input type="checkbox"/>			<input type="checkbox"/>	
Wiedergabe von Camcorder-Bildern (Videokamera)	<input type="checkbox"/>		<input type="checkbox"/>			<input type="checkbox"/>	
Videospiele (Videospielkonsole)	<input type="checkbox"/>		<input type="checkbox"/>			<input type="checkbox"/>	
Verwendung eines Verstärkers mit Lautsprecheranlage				<input type="checkbox"/>		<input type="checkbox"/> *2	
Verwendung von Netzwerkdiensten					<input type="checkbox"/>		
USB HDD-Aufzeichnung							<input type="checkbox"/> *3
VIERA Link						<input type="checkbox"/>	

○: Empfohlener Anschluss

*1: Zum Anschließen des Gerätes ist der (mitgelieferte) Anschlussadapter erforderlich.

*2: Verwenden Sie HDMI2 für den Anschluss eines Verstärkers. Diese Verbindung bezieht sich auf die Verwendung eines Verstärkers mit ARC (Audio Return Channel)-Funktion.



*3: Schließen Sie eine USB-Festplatte an den Anschluss USB 3 an.

Den Kabelbinder und die Kabelklemme benutzen (mitgeliefert)

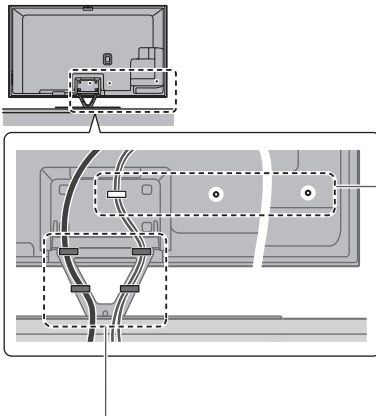
- Fassen Sie das Satellitenkabel, das HF-Kabel und das Netzkabel nicht zu einem Bündel zusammen (dies könnte zu Bildstörungen führen).
- Befestigen Sie die Kabel bei Bedarf mit Kabelklemme und Kabelbinder.
- Bei Verwendung von Sonderzubehör zum Sichern von Kabeln folgen Sie den Anweisungen in der Gebrauchsanweisung des betreffenden Sonderzubehörs.

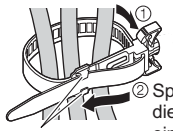
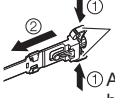
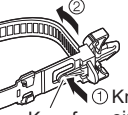

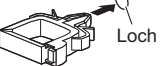
<p>Den Kabelbinder anbringen</p> <p>Den Kabelbinder in ein Loch einführen</p>  <p>Loch</p>	<p>Bündeln Sie die Kabel</p>  <p>Haken</p> <p>① Spitze unter die Haken einführen</p>
<p>Entfernen vom Fernseher:</p>  <p>Arretierungen</p> <p>① Arretierungen auf beiden Seiten eingedrückt halten</p>	<p>Lösen:</p>  <p>Knopf</p> <p>① Knopf eingedrückt halten</p>

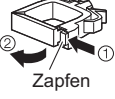
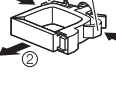
<p>Die Kabelklemme anbringen</p> <p>Die Kabelklemme in ein Loch einführen</p>  <p>Loch</p>	<p>Bündeln Sie die Kabel</p>  <p>Einstellen</p>	<p>Freigeben:</p>  <p>Zapfen</p> <p>① Zapfen eingedrückt halten</p>	<p>Entfernen vom Fernseher: Arretierungen</p>  <p>Arretierungen</p> <p>① Arretierungen auf beiden Seiten eingedrückt halten</p>
--	---	---	---

Anordnung der Bedienelemente

Fernbedienung

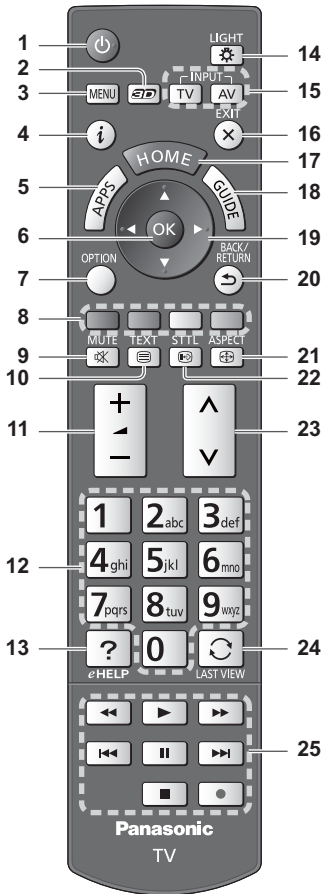

- 1 Taste Bereitschaft Ein/Aus**
- 2 3D-Taste**
 - Wechselt zwischen den Modi für 2D und 3D.
- 3 [Haupt-Menü]**
 - Aufrufen der Menüs „Bild“, „Ton“, „Netzwerk“, „Timer“, „Setup“ und „Hilfe“.
- 4 Information**
 - Anzeigen von Sender- und Programminformationen.
- 5 APPS**
 - Anzeige der [APPS-Liste] (Liste der Anwendungen).

- 6 OK**
 - Bestätigen von Auswahl und Einstellungen.
 - Drücken Sie diese Taste nach Wahl einer Programmposition, um rasch auf ein anderes Programm umzuschalten.
 - Aufrufen der Programmtablelle.
- 7 [Optionsmenü]**
 - Müheloses Einstellen von Optionen für Bild, Ton und andere Funktionen.
- 8 Farbige Tasten (rot-grün-gelb-blau)**
 - Auswahl, Navigation und Bedienung verschiedener Funktionen.
- 9 Stummschaltung Ein / Aus**
- 10 Teletext-Taste**
- 11 Erhöhen / Verringern der Lautstärke**
- 12 Zifferntasten**
 - Umschalten zwischen Programmen und Videotext-Seiten.
 - Eingabe von Zeichen.
 - Im Standby-Modus wird der Fernseher eingeschaltet.
- 13 [eHELP]**
 - Anzeige der [eHELP] (integrierte Bedienungsanleitung).
- 14 Tastatur-Beleuchtung**
 - Beleuchtet die Tasten für ca. 5 Sekunden. (Die Tasten mit der Positionsbezeichnung „25“ werden nicht beleuchtet.)
- 15 Wahl des Eingangsmodus**
 - TV – schaltet auf DVB-S / DVB-C / DVB-T / Analog-Modus um.
 - AV – Umschalten auf die verschiedenen AV-Eingänge.
- 16 Verlassen**
 - Rückkehr zum [Startbildschirm].
- 17 Startanzeige**
 - Anzeige des [Startbildschirm].
- 18 Programmassistent**
 - Anzeige des Electronic Programme Guide.
- 19 Cursortasten**
 - Auswahl und Einstellung von Menüeinträgen.
- 20 Zurück**
 - Rückkehr zum/zur vorherigen Menü/Seite.
- 21 Bildseitenverhältnis**
 - Schaltet das Bildseitenverhältnis um.
- 22 Untertitel**
 - Anzeigen von Untertiteln.
- 23 Erhöhen / Verringern der Programmzahl**
- 24 Letzte Ansicht**
 - Umschalten auf den zuletzt betrachteten Sender oder Eingabemodus.
- 25 Bedienevorgänge an angeschlossenen Geräten**

Einlegen/Entfernen der Batterien

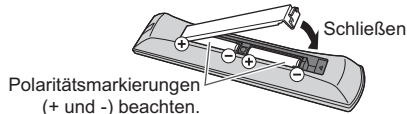
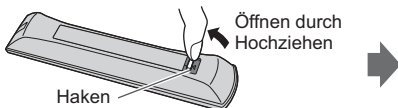

VIERA Touchpad-Controller

Dieser Touchpad-Controller ist auf komfortable Bedienung ausgelegt, insbesondere im Hinblick auf Startbildschirm oder Internetinhalte. Sie können den Fernseher intuitiv mit diesem Controller steuern.

- Der Touchpad-Controller kann verwendet werden, indem er auf diesem Fernseher mit drahtloser Bluetooth-Technologie registriert wird. Der Einrichtungsbildschirm zur Registrierung erscheint in „Erstmalige automatische Einrichtung“ bei der ersten Verwendung des Fernsehers. ➔ (S. 16)
- Nach der Registrierung können Sie den Fernseher bedienen, indem Sie diesen Controller auf den Fernseher richten (ausgenommen Taste Bereitschaft Ein/Aus).
- Um die Taste Bereitschaft Ein / Aus zu benutzen, richten Sie den Controller direkt auf den Fernbedienungs-Signalsensor des Fernsehers, denn dieser arbeitet mit Infrarot. (Sie können ohne Registrierung die Taste bedienen.)
- Bei Verwendung der Sprachsteuerungsfunktion wird empfohlen, innerhalb von etwa 15 cm vom Mikrofon des VIERA Touchpad-Controllers zu sprechen.

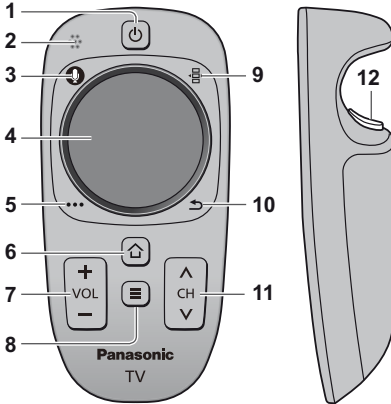

1 Taste Bereitschaft Ein/Aus

- Gleiche Funktion wie Taste 1 der Fernbedienung (S. 13).

2 Mikrofon

3 Mikrofontaste

4 Touchpad (siehe unten)

5 [Optionsmenü]

6 Startanzeige

- Gleiche Funktion wie Taste 17 der Fernbedienung (S. 13).

7 Erhöhen / Verringern der Lautstärke

- Gleiche Funktion wie Taste 11 der Fernbedienung (S. 13).

8 APPS

- Gleiche Funktion wie Taste 5 der Fernbedienung (S. 13).

9 Fernbedienung auf dem Bildschirm

- Drücken, um die grafische Benutzeroberfläche der Fernbedienung anzuzeigen. Erneut drücken, um die Position der grafischen Benutzeroberfläche zu verschieben. (Zum Wechseln der Seite der grafischen Benutzeroberfläche schieben Sie Ihren Finger auf dem Touchpad nach links / rechts.)

10 Zurück

- Gleiche Funktion wie Taste 20 der Fernbedienung (S. 13).

11 Erhöhen / Verringern der Programmplatznummer

- Gleiche Funktion wie Taste 23 der Fernbedienung (S. 13).

12 OK

■ TouchPad



- Tippen Sie auf die Mitte des Pads für „OK“.



- Schieben Sie Ihren Finger, um den Cursor zu bewegen (auf Internetinhalten oder [Cursor-Einstellungen] in [VIERA Touchpad-Controller] (Setup-Menü)), wählen Sie den Eintrag, stellen Sie die Pegel ein usw.



- Führen Sie den Finger am Rand entlang, um zu scrollen.

■ Einlegen/Entfernen der Batterien

Öffnen durch Schieben

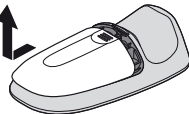

Schließen

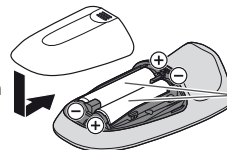

Polaritätsmarkierungen (+ und -) beachten.

Hinweis

- Es wird empfohlen, den Touchpad-Controller in der Hand zu halten, wenn Sie ihn benutzen.
- Bei Benutzung des Touchpad-Controllers wird Strom von der Batterie verbraucht (auch bei Berühren des Touch Pads), auch dann, wenn das Fernsehgerät nicht in Betrieb ist. Die Lebensdauer der Batterie kann dadurch verkürzt werden.
- Einige Operationen unterscheiden sich je nach Anwendung.

Anzeige-/Bedienfeld

- Beim Drücken der Tasten 1, 2, 3 erscheint die Bildschirmanzeige des Bedienfelds für 3 Sekunden rechts im Bild und hebt die gedrückte Taste hervor.

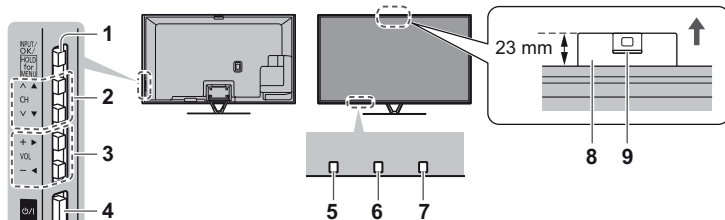

Rückseite des Fernsehers

1 Wahl des Eingangsmodus

- Wiederholt drücken, bis der gewünschte Modus erreicht ist.

[Haupt-Menü]

- Ca. 3 Sekunden gedrückt halten, um das Hauptmenü anzuzeigen.

OK (wenn im Menüsystem)

2 Erhöhen / Verringern der Programmplatznummer

- Cursor auf / ab (wenn im Menüsystem)

3 Erhöhen / Verringern der Lautstärke

- Cursor links / rechts (wenn im Menüsystem)

4 Netzschalter

- Zum Ein-/Ausschalten des Gerätes verwenden.

5 Fernbedienungssignal-Sensor

- Keine Gegenstände zwischen Fernbedienung und den Infrarot-Sensor der Fernbedienung am Gerät stellen.

6 Umgebungssensor

- Erfasst die Raumhelligkeit, um die Bildqualität zu optimieren, wenn [Umgebungssensor] im Menü Bild auf [Ein] gestellt ist.

7 Einschaltleuchte

Rot: Bereitschaft

Grün: Ein

Orange: Bereitschaft bei Aufnahme-Bereitschaft, wenn Timer-Programmierung eingeschaltet ist

- Bei Verwendung der Fernbedienung quittiert diese LED durch Blinken den Empfang eines Befehls am Fernseher.

8 Eingebaute Kamera

- öffnet automatisch, wenn die Kamera-Bedienung aktiviert ist
- Schließen der Kamera durch Herunterdrücken, bis diese einrastet
- Informationen zur Bedienung der Kamera finden Sie in der [eHELP] (Funktionen > Eingebaute Kamera)

9 Linse

- Neigung: -17° bis +17°

Verwenden der Einblendungsmenüs - Anleitungsfeld

Die auf dem Bildschirm einblendenden Menüanzeigen ermöglichen Ihnen einen bequemen Zugriff auf zahlreiche Funktionen dieses Fernsehers.

■ Anleitungsfeld

Das Anleitungsfeld bietet hilfreiche Informationen zur Verwendung der Fernbedienung.

Beispiel: [Toneinstellung]

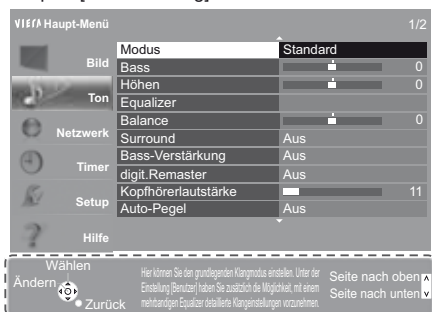

Anleitungsfeld

■ Verwendung der Fernbedienung



Aufrufen des Hauptmenüs



Bewegen des Cursors / Auswahl aus verschiedenen Optionen / Auswahl des Menüpunktes (nur nach oben/nach unten) / Pegeleinstellung (nur links und rechts)



Zugriff auf Menüs/Speichern von Einstellungen, nachdem Änderungen vorgenommen oder Optionen eingestellt wurden



BACK/
RETURN

Rückkehr zum vorherigen Menü



EXIT

Verlassen des Menüs und Rückkehr zum [Startbildschirm]

Erstmalige automatische Einrichtung

Automatische Einrichtung des Fernsehers und Suche nach verfügbaren Fernsehsendern, wenn der Fernseher zum ersten Mal eingeschaltet wird.

- Dieses Verfahren braucht nicht ausgeführt zu werden, wenn die Einrichtung Ihres neuen Fernsehers bereits vom Fachhändler vorgenommen wurde.
- Bitte stellen Sie alle Anschlüsse (S. 8 - 12) her und nehmen Sie alle Einstellungen (falls erforderlich) an den angeschlossenen Geräten vor, bevor Sie die automatische Einrichtung starten. Einzelheiten zu den Einstellungen der angeschlossenen Geräte finden Sie in der Bedienungsanleitung des jeweiligen Gerätes.

1 Schließen Sie den Fernseher an die Netzsteckdose an und schalten Sie ihn ein



- Bis zum Erscheinen der Menüanzeige auf dem Bildschirm verstreichen mehrere Sekunden.



2 Wählen Sie folgenden Einträge

Richten Sie jedes Element ein, indem Sie den Anweisungen auf dem Bildschirm folgen.

Wählen Sie die gewünschte Sprache

Wählen Sie [Zu Hause]

Wählen Sie als gewünschten Betrachtungsmodus [Zu Hause] aus, wenn Sie das Gerät zu Hause nutzen.

- [Shop] ist für die Aufstellung beim Händler vorgesehen.
- Um den Betrachtungsmodus später zu ändern, müssen Sie alle Einstellungen durch Ausführen der Funktion Werkeinstellungen initialisieren.

Richten Sie den Netzwerkschluss ein

Wählen Sie Ihr Land aus

Wählen Sie je nach ausgewähltem Land auch Ihre Region oder speichern Sie die Kindersicherungs-PIN („0000“ kann nicht gespeichert werden).

Markieren Sie den TV-Signalmodus und wählen Sie dann [Auto Setup starten]

- : Einstellen (nach verfügbaren Sendern suchen)
- : Einstellung überspringen

• Der Bildschirm „Auto Setup“ ist abhängig vom gewählten Land und dem Signalmodus verschieden.

• [Setup von DVB-S-Antenne]

Vergewissern Sie sich, dass die Anschlüsse ordnungsgemäß hergestellt wurden (S. 9) und wählen Sie den Tuner-Modus ([Dual-Tuner] / [Single-Tuner]).

• [DVB-C-Netzwerkeinstellungen]

Stellen Sie [Frequenz] und [Netzwerk ID] normalerweise auf [Auto].

Wird [Auto] nicht angezeigt oder falls aus anderen Gründen notwendig, geben Sie die vom Kabelanbieter angegebenen Werte für [Frequenz] und [Netzwerk ID] mit den Nummerntasten ein.

Registrieren Sie den VIERA Touchpad-Controller für diesen Fernseher

Wählen Sie [Paaren] und folgen Sie den Anweisungen auf dem Bildschirm zur Verwendung des Touchpad-Controllers (mitgeliefert).

Bestätigen Sie den Einführungsbildschirm mit dem Touch Pen (optionales Zubehör)

3 Wählen Sie die Art des [Startbildschirm] aus

Eine Demo zeigt, wie [mein Startbildschirm] verwendet wird. Bestätigen Sie die Demo durch Befolgen der Anweisungen auf dem Bildschirm und wählen Sie dann den gewünschten [Startbildschirm].

Beispiel: [Startbildsch.-Ausw.]

Beispiel: [TV-Startbildschirm]



- [mein Startbildschirm] ist der Startbildschirm, der angezeigt wird, wenn der Fernseher eingeschaltet oder die Taste HOME gedrückt wird.

Damit ist die automatische Einrichtung abgeschlossen, und Ihr Fernseher ist zum Empfang von Fernsehprogrammen bereit.

Falls die Abstimmung fehlschlagen sollte, überprüfen Sie, ob das Netzwerk-, das Satellitenkabel bzw. das HF-Kabel richtig angeschlossen ist; befolgen Sie anschließend die Anweisungen auf dem Bildschirm.

Hinweis

- Der Fernseher schaltet automatisch in den Standby-Modus um, wenn für 4 Stunden kein Vorgang ausgeführt wurde und [Auto-Standby] im Timer Menü auf [Ein] gestellt ist.
- Sofern im Timer-Menü [Auto-Ausschaltfunktion] auf [Ein] gestellt ist und kein Signal empfangen wird und 10 Minuten lang keine Bedienschritte erfolgen, schaltet sich der Fernseher automatisch in den Bereitschaftsmodus.
- Für die erneute Einstellung aller Sender ➔ [Auto Setup] in [Tuning-Menü] (Setup-Menü)
- Zum späteren Hinzufügen des verfügbaren TV-Signalmodus ➔ [TV-Signal hinzufügen] in [Tuning-Menü] (Setup-Menü)
- Zur Initialisierung aller Einstellungen ➔ [Werkeinstellungen] in [System-Menü] (Setup-Menü)

Bedienvorgänge

Schalten Sie den Fernseher ein

⏻/I (TV) oder  • Dazu muss der Netzschalter eingeschaltet sein. (S. 15) (Fernbedienung)

Der zuletzt angesehene [Startbildschirm] wird angezeigt.

Beispiel: [TV-Startbildschirm]



Beispiel: Ausgewählter Inhaltsbildschirm



- Sofortige Rückkehr zum [Startbildschirm]



- Sie können [Startbildschirm] so einstellen oder einrichten, dass die gewünschten Informationen angezeigt werden, bestimmte Funktionen bequem verfügbar sind, der Standard-[Startbildschirm] gewählt wird usw. Einzelheiten entnehmen Sie bitte den Anweisungen auf dem Bildschirm oder der [eHELP] (Fernsehen > mein Startbildschirm).

Betrachten von Fernsehprogrammen

1 Wählen Sie den TV-Viewer im [Startbildschirm] aus



① Auswählen

② Zugreifen

2 Wählen Sie den gewünschten Modus



- Die jeweils verfügbaren Modi sind von den eingestellten Sendern abhängig.

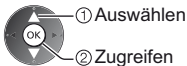
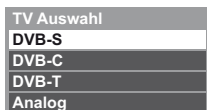

① Auswählen

② Zugreifen

- Sie können den Modus auch durch wiederholtes Drücken der Taste TV wählen.
- Wenn das Menü [TV Auswahl] nicht angezeigt wird, drücken Sie die Taste TV, um den Modus umzuschalten.

3 Wählen Sie ein Programm



▲ Aufwärts

▼ Abwärts

oder



- Um eine zwei- oder mehrstellige Programmnummer zu wählen, z. B. 399



Zugriff auf die einzelnen Funktionen

Rufen Sie die [APPS-Liste] auf und wählen Sie eine Funktion

Beispiel: [APPS-Liste]



- APPS ist die Liste der Anwendungen (Funktionen) des Fernsehgerätes.
- Für die Bedienung der einzelnen Funktionen und den Aufbau der [APPS-Liste] befolgen Sie bitte die Anweisungen auf dem Bildschirm oder in der [eHELP] (Funktionen > APPS-Liste).

Verwendung eHELP

[eHELP] ist die im Fernseher integrierte detaillierte Hilfefunktion, die die einzelnen Funktionen und deren Einsatz erläutert und Hinweise zur Bedienung gibt.

1 Zeigen Sie [eHELP] an



oder



[Hilfe]



[eHELP]



- Auf der ersten Seite wird [Bitte zuerst lesen] angezeigt. Bitte lesen Sie diese Anleitung vollständig durch, um die Verwendung der [eHELP] besser verstehen zu lernen.
- Wenn dies nicht das erste Mal ist, dass die [eHELP] nach dem Einschalten des Fernsehers angezeigt wird, erscheint eine Bestätigungsanzeige, um entweder [STARTSEITE] oder [LETZTE SEITE] auszuwählen.

2 Wählen Sie die Kategorie und den Eintrag aus

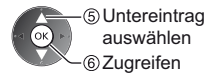
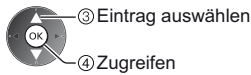
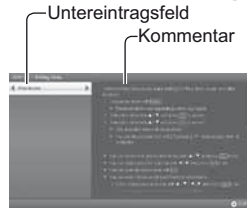
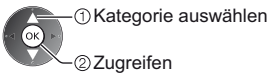

- Rückkehr zum vorherigen Feld



- Scrollen der Beschreibung (wenn mehr als 1 Seite vorhanden)
Während die Beschreibung angezeigt wird



- Anzeige des Menüs im Zusammenhang mit der Beschreibung (nur bei einigen Beschreibungen)



Betrachten von 3D-Bildern

Mit der 3D Shutterbrille können Sie bei Inhalten oder Programmen mit 3D-Effekt 3D-Bilder betrachten.

➔ „Mitgeliefertes Zubehör“ (S. 6)

- 3D-Bilder können nur mit der 3D Shutterbrille gesehen werden.
- Dieser Fernseher unterstützt die 3D-Formate [Bildfolge]*, [Nebeneinander] und [Untereinander].

*: Bei diesem 3D-Format werden die Bilder für das linke und das rechte Auge in HD-Qualität aufgezeichnet und abwechselnd wiedergegeben.

3D Shutterbrille

Verwenden Sie die mitgelieferte Panasonic 3D Shutterbrille, die dieses Logo trägt und drahtlose Bluetooth®-Technologie unterstützt.



- Das Logo „Full HD 3D Glasses™“ kennzeichnet Produkte, die mit dem Standard für Active-Shutter 3D-Technologie unter Lizenz der Full HD 3D Glasses Initiative kompatibel sind. Das RF-Kennzeichen auf dem Logo weist auf das drahtlose System (drahtlose Bluetooth®-Technologie) hin, und Sie können die 3D Shutterbrille mit einem Fernsehgerät verwenden, das die gleiche Markierung trägt.

Hinweis

- Üben Sie keinen Druck auf die Linse der 3D Shutterbrille aus und zerkratzen Sie sie nicht.
- In der Nähe der 3D Shutterbrille keine Geräte wie Mobiltelefone oder persönliche Sendeempfänger benutzen, die starke elektromagnetische Wellen abgeben, da dies zu Störungen der 3D Shutterbrille führen kann.
- Tragen Sie die 3D Shutterbrille nicht zum Betrachten anderer Bilder als 3D-Bilder. Flüssigkristalldisplays (z. B. Computerbildschirme, digitale Uhren oder Taschenrechner) sind möglicherweise schwer zu erkennen, während die 3D Shutterbrille getragen wird.

Erste Registrierung

Führen Sie erst die Registrierung durch, bevor Sie die 3D Shutterbrille erstmals mit diesem Fernseher verwenden.

1 Schalten Sie den Fernseher ein

2 Um die 3D Shutterbrille einzuschalten, die Power-Taste für ungefähr 1 Sekunde drücken

- Die Lampe leuchtet für ca. 2 Sekunden und blinkt dann.
- Die 3D Shutterbrille schaltet ein und startet die Registrierung.
- Platzieren Sie die 3D Shutterbrille während der Registrierung innerhalb eines Abstands von 50 cm zum Fernseher.

3 Nach der erfolgreichen Registrierung stellt die 3D Shutterbrille automatisch die Verbindung zum Fernseher her, wenn die 3D Shutterbrille in der Nähe des Fernsehers im 3D-Modus eingeschaltet wird

Erneute Registrierung

Wenn die Verbindung zum registrierten Fernseher fehlschlägt oder wenn Sie sie mit einem anderen Fernseher verwenden, dann registrieren Sie die 3D Shutterbrille erneut.

1 Schalten Sie den Fernseher ein

2 Die Einschalttaste innerhalb von 50 cm vom Fernseher drücken, bis die Lampe leuchtet. Dann loslassen, um die Registrierung zu starten.

3 Nach der erfolgreichen Registrierung stellt die 3D Shutterbrille automatisch die Verbindung zum Fernseher her, wenn die 3D Shutterbrille in der Nähe des Fernsehers im 3D-Modus eingeschaltet wird

Betrachten von 3D-Bildern

■ Wiedergabe von 3D-kompatiblen Blu-ray Discs (Bildfolge-Format)

- Verbinden Sie den 3D-fähigen Player über ein vollständig verdrahtetes HDMI-Kabel. (Wenn Sie einen nicht 3D-fähigen Player verwenden, werden die Bilder im 2D-Modus angezeigt.)
- Wenn sich der Eingangsmodus nicht automatisch umschaltet, wählen Sie den Eingangsmodus für die Verbindung mit dem Player mithilfe der AV-Taste aus.

■ 3D-unterstützte Sendung

- Zur Verfügbarkeit dieses Dienstes wenden Sie sich bitte an die Programmanbieter oder Ihren Kabelnetzbetreiber.

■ Mit 3D-fähigen Panasonic-Produkten aufgenommene 3D-Fotos und 3D-Videos

- Verfügbar in Media Player und Netzwerkdiensten.

■ In 3D konvertierte 2D-Bilder

- Drücken Sie die 3D-Taste und nehmen Sie die Einstellung [2D→3D] unter [3D-Modusauswahl] vor.

Vorbereitungen

Vergewissern Sie sich, dass die Registrierung der 3D Shutterbrille vollzogen ist.

1

Die aktive 3D Shutterbrille einschalten und aufsetzen

Nach dem Einschalten wird der Status der Verbindung und der Ladezustand der Batterie am unteren rechten Bildrand angezeigt.

2

Die 3D-Bilder anschauen

Wenn Sie das erste Mal 3D-Bilder anschauen, werden Sicherheitshinweise angezeigt. Um mit dem Anschauen der 3D-Bilder fortzufahren, wählen Sie [Ja] oder [Nein].

Hinweis

- Schalten Sie die aktive 3D Shutterbrille nach dem Gebrauch aus.
- Verwenden Sie die 3D Shutterbrille innerhalb eines Abstands von 3,2 m zum Fernseher. Sie können die 3D-Bilder mit der aktiven 3D Shutterbrille nicht in zu großer Entfernung vom Fernseher anschauen, da der Empfang der Radiowellen vom Fernseher sich dann verschlechtert.
- Gegenstände zwischen dem Fernseher und der 3D Shutterbrille oder bestimmte Umgebungsbedingungen können den Verfügbarkeitsbereich verkürzen.
- Verwenden Sie die 3D Shutterbrille dort, wo es keine Interferenzen mit anderen Bluetooth-Geräten gibt.
- Die 3D-Inhalte können nicht richtig betrachtet werden, wenn die 3D Shutterbrille umgekehrt oder falsch herum getragen wird.
- Achten Sie bei der Betrachtung von 3D-Bildern darauf, dass Ihre Augen etwa horizontal eben sind, und halten Sie eine Position ein, in der Sie keine Doppelbilder sehen.
- Wenn das Licht bei Verwendung der aktiven 3D Shutterbrille zu flackern scheint, ändern Sie die Einstellung von [3D-Wiederholfrequenz] in [3D-Einstellungen] (Bildmenü).
- Der Sichtbereich der aktiven 3D Shutterbrille ist von Person zu Person verschieden.

Häufig gestellte Fragen

Bevor Sie im Störfall den Kundendienst in Anspruch nehmen, überprüfen Sie bitte die folgenden Hinweise, die in vielen Fällen eine einfache Abhilfemaßnahme bieten.

- Weitere Informationen finden Sie in der [eHELP] (Support > Häufig gestellte Fragen).

Der Fernseher lässt sich nicht einschalten

- Prüfen Sie, ob das Netzkabel an den Fernseher und an eine intakte Netzsteckdose angeschlossen ist.

Der Fernseher schaltet selbsttätig in den Bereitschaftsmodus um

- Die automatische Standby-Funktion ist aktiviert.

Die Fernbedienung funktioniert nicht oder mit Unterbrechungen

- Sind die Batterien polaritätsrichtig eingelegt? ➔ (S. 13)
- Ist der Fernseher eingeschaltet?
- Die Batterien sind möglicherweise erschöpft. Wechseln Sie die Batterien aus.
- Richten Sie die Fernbedienung direkt auf den Fernbedienungs-Signalsensor des Fernsehers (im Abstand von maximal 7 m und innerhalb eines Winkels von 30 Grad vor dem Signalsensor).
- Stellen Sie den Fernseher so auf, dass der Fernbedienungs-Signalsensor an der Frontplatte weder direkter Sonneneinstrahlung noch anderen starken Lichtquellen ausgesetzt ist.

Kein Bild

- Überprüfen Sie, ob der Fernseher eingeschaltet ist.
- Prüfen Sie, ob das Netzkabel an den Fernseher und an eine intakte Netzsteckdose angeschlossen ist.
- Prüfen Sie, ob der richtige Eingangsmodus gewählt ist.
- Überprüfen Sie die Einstellungen unter [AV2] ([COMPONENT] / [VIDEO]) in [Eingangswahl], um diese an den Ausgang des Zusatzgerätes anzupassen.
- Ist [Kontrast], [Helligkeit] oder [Farbe] im Menü Bildeinstellung auf den Minimalwert eingestellt?
- Prüfen Sie, ob alle erforderlichen Kabel angeschlossen und alle Anschlüsse stabil hergestellt worden sind.

Ein ungewöhnliches Bild erscheint auf dem Bildschirm

- Schalten Sie den Netzschalter des Fernsehers einmal aus und dann wieder ein.
- Falls die Störung auch weiterhin besteht, setzen Sie alle Einstellungen zurück.
➔ [Werkseinstellungen] in [System-Menü] (Setup-Menü)

Der Fernseher erzeugt ein ungewöhnliches Geräusch

- Bei eingeschaltetem Gerät können aus dem Fernseher Lüfter- oder Betriebsgeräusche zu hören sein. Diese sind normal und kein Funktionsfehler.

Teile des Fernsehers werden heiß

- Auch wenn die Temperatur von Teilen der Front, Ober- und Seitenwände angestiegen ist, liegt hinsichtlich der Leistung oder Qualität des Produkts keine Beeinträchtigung vor.

Pflege und Instandhaltung

Ziehen Sie zunächst den Netzstecker aus der Netzsteckdose.

Bildschirm, Gehäuse, Sockel

Regelmäßige Pflege:

Entfernen Sie Schmutzflecken oder Fingerabdrücke durch sanftes Abreiben der Oberfläche des Bildschirms, des Gehäuses oder des Standfußes mit einem weichen Tuch.

Bei hartnäckigem Schmutz:

Entfernen Sie zunächst den Staub von der Oberfläche. Befeuchten Sie ein weiches Tuch mit klarem Wasser oder mit Wasser mit neutralem Reinigungsmittel (im Verhältnis 1 Teil Reinigungsmittel auf 100 Teile Wasser). Wringen Sie das Tuch aus und wischen Sie die Oberfläche ab. Wischen Sie zuletzt die Flächen vollständig trocken.

Vorsicht

- Keine harten oder kratzigen Tücher verwenden, da diese die Oberflächen beschädigen könnten.
- Kein Wasser oder Reiniger direkt auf der Oberfläche verwenden. Falls Flüssigkeit in das Innere eindringt, kann dies einen Ausfall des Gerätes verursachen.
- Schützen Sie die Außenflächen vor Kontakt mit Insektiziden, Lösungsmitteln und anderen leichtflüchtigen Substanzen. Diese können die Oberfläche angreifen oder ein Ablösen der Farbe verursachen.
- Die Oberfläche des Displays ist beschichtet und kann leicht beschädigt werden. Kratzen oder klopfen Sie nicht mit Fingernägeln oder spitzen Gegenständen gegen die Oberfläche des Displays.
- Sie sollten das Gehäuse des Gerätes und den Standfuß nicht über längere Zeit dem Kontakt mit Gummi oder PVC aussetzen. Dies kann die Qualität der Oberfläche beeinträchtigen.

Netzstecker

Reiben Sie den Netzstecker in regelmäßigen Abständen mit einem trockenen Tuch ab. Feuchtigkeit und Staub können einen Brand oder elektrischen Schlag verursachen.

Technische Daten

■ TV

	50-Zoll-Modell	55-Zoll-Modell
Modell-Nr.	TX-P50VT60E	TX-P55VT60E
Abmessungen (B × H*1 × T)	1.203 mm × 790 mm × 301 mm (mit Sockel) 1.203 mm × 702 mm × 50 mm (nur Fernseher)	1.318 mm × 855 mm × 296 mm (mit Sockel) 1.318 mm × 767 mm × 51 mm (nur Fernseher)
Gewicht	31,5 kg Netto (mit Sockel) 26,0 kg Netto (nur Fernseher)	38,5 kg Netto (mit Sockel) 31,5 kg Netto (nur Fernseher)

	65-Zoll-Modell
Modell-Nr.	TX-P65VT60E
Abmessungen (B × H*1 × T)	1.531 mm × 975 mm × 323 mm (mit Sockel) 1.531 mm × 887 mm × 51 mm (nur Fernseher)
Gewicht	50,5 kg Netto (mit Sockel) 42,0 kg Netto (nur Fernseher)

Stromversorgung	220–240 V Wechselstrom, 50/60 Hz	
Panel	Plasmabildschirm	
Ton	Lautsprecher	Lautsprecher an der Front × 2, Woofer (Φ 75 mm) × 1
	Audioausgang	20 W (5 W + 5 W + 10 W)
	Kopfhörer	M3-Stereo-Minibuchse (3,5 mm) × 1

Anschlussbuchsen	AV1-Eingang / -Ausgang	SCART (Audio/Video-Eingang, Audio/Video-Ausgang, RGB-Eingang)		
	AV2-Eingang (COMPONENT / VIDEO)	VIDEO	RCA PIN Typ × 1 1,0 V[p-p] (75 Ω)	
		AUDIO L - R	RCA PIN Typ × 2 0,5 V[eff]	
		Y P_B, P_R	1,0 V[p-p] (mit Synchronisation) ±0,35 V[p-p]	
	HDMI 1 / 2 / 3 Eingang	Buchsen des Typs A HDMI1 / 3: 3D, Content Type, Deep Colour, x.v.Colour™ HDMI2: 3D, Content Type, Audio-Rückkanal, Deep Colour, x.v.Colour™ • Dieser Fernseher unterstützt die Funktion „HDAVI Control 5“.		
	Kartensteckplatz	SD-Kartensteckplatz × 1 Common Interface-Steckplatz (kompatibel mit CI Plus) × 2		
	ETHERNET	RJ45, IEEE802.3 10BASE-T / 100BASE-TX		
	USB 1 / 2 / 3	USB1 / 2: USB2.0 DC 5 V, Max. 500 mA USB3: USB3.0 DC 5 V, Max. 900 mA		
Ausgang DIGITAL AUDIO	PCM / Dolby Digital / DTS, Lichtleiter			
Empfangssysteme / Empfangsbereiche	Neueste Informationen zu den verfügbaren Diensten finden Sie auf der folgenden Website. (Nur auf Englisch) http://panasonic.net/viera/support	DVB-S / S2	Digitale Satellitendienste (MPEG2 und MPEG4-AVC(H.264)) Receiver-Frequenzbereich – 950 MHz bis 2.150 MHz DiSEqC – Version 1.0	
		DVB-C	Digitale Kabeldienste (MPEG2 und MPEG4-AVC(H.264))	
		DVB-T	Digitale terrestrische Programmdienste (MPEG2 und MPEG4-AVC(H.264))	
		PAL B, G, H, I, SECAM B, G, SECAM L, L'	VHF E2–E12 VHF A–H (ITALIEN) CATV (S01–S05) CATV S11–S20 (U1–U10)	VHF H1–H2 (ITALIEN) UHF E21–E69 CATV S1–S10 (M1–M10) CATV S21–S41 (Hyperband)
		PAL D, K, SECAM D, K	VHF R1–R2 VHF R6–R12	VHF R3–R5 UHF E21–E69
		PAL 525/60	Wiedergabe von NTSC-Bändern mit einigen PAL-Videorecordern (VCR) möglich	
		M.NTSC	Wiedergabe mit M.NTSC-Videorecordern (VCR) möglich	
		NTSC (nur AV-Eingang)	Wiedergabe mit NTSC-Videorecordern (VCR) möglich	
Satellitenschüssel-Eingang	Buchse F-Typ 75 Ω × 2			
Antenneneingang	VHF / UHF			
Betriebsbedingungen	Temperatur: 0 °C – 35 °C Luftfeuchtigkeit: 20 % bis 80 % rel. Feuchte (ohne Kondensatbildung)			
Eingebaute Kamera	Linse: F2,0 Linse; FOV (D) 50,9° (im HD Modus) Focus: Fixfokus Auflösung: 1.280 x 720			
Integriertes Wireless-LAN	Eingehaltene Normen und Frequenzbereich*2: IEEE802.11a/n 5,180 GHz – 5,320 GHz, 5,500 GHz – 5,580 GHz, 5,660 GHz – 5,700 GHz IEEE802.11b/g/n 2,412 GHz – 2,472 GHz			
	Sicherheit: WPA2-PSK (TKIP/AES) WPA-PSK (TKIP/AES) WEP (64 Bit/128 Bit)			
Bluetooth drahtlose Technologie*3	Eingehaltene Normen: Bluetooth 3.0			
	Frequenzbereich: 2,402 GHz – 2,480 GHz			

*1: Mit ausgefahrener Kamera: +23 mm Höhe

*2: Die Frequenzen und Kanalbelegungen sind je nach Land unterschiedlich.

*3: Nicht alle mit Bluetooth kompatiblen Geräte stehen für die Kommunikation mit diesem Fernseher zur Verfügung.

Bis zu 5 Geräte können gleichzeitig verwendet werden (ausgenommen die 3D Shutterbrille und der VIERA Touchpad-Controller).

■ 3D Shutterbrille

Abmessungen (B × H × T)	164,7 mm × 41,0 mm × 170,7 mm
Gewicht	Ca. 34 g
Brillenglastyp	Flüssigkristallblende
Temperaturbereich für Nutzung	0 °C – 40 °C
Akku	Lithium-Knopfbatterie CR2025 Betriebszeit: Ca. 75 Stunden kontinuierlicher Betrieb einer von Panasonic hergestellten Batterie
Materialien	Gehäusekörper: Kunststoff Brillengläser: Flüssigkristallglas

Hinweis

- 3D Shutterbrille und VIERA Touchpad-Controller nutzen die Bluetooth drahtlos-Technologie.
- Änderungen der äußeren Aufmachung und technischen Daten bleiben jederzeit vorbehalten. Bei den Angaben zum Gewicht und den Abmessungen handelt es sich um Näherungswerte.
- Informationen über Leistungsaufnahme, Displayauflösung usw. entnehmen Sie bitte den Produktdaten.
- Informationen über die Open-Source-Software entnehmen Sie bitte der [eHELP] (Support > Lizenzinformationen).
- Dieses Gerät entspricht den nachstehend aufgeführten EMC-Normen.
EN55013, EN61000-3-2, EN61000-3-3, EN55020, EN55022, EN55024

■ Bei Verwendung der Wandhalterung

- Zur empfohlenen Wandhalterung siehe [eHELP].

50-Zoll-Modell

a: 400 mm
b: 300 mm

55-Zoll-Modell

a: 500 mm
b: 300 mm

65-Zoll-Modell

a: 684 mm
b: 300 mm

- Löcher für die Befestigung einer Wandhalterung

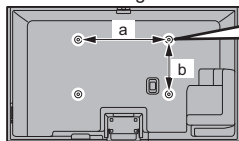

Länge der Befestigungsschraube

50-Zoll-Modell

Minimum: 10 mm
Maximal: 16 mm

55-Zoll-Modell

65-Zoll-Modell
Minimum: 17 mm
Maximal: 23 mm

Durchmesser: M8

Schrauben zum Befestigen des Gerätes an einer Wandhalterung (nicht mit dem Fernseher mitgeliefert)

(Seitenansicht)

Plasma-Fernseher



Konformitätserklärung (DoC)

„Hiermit erklärt Panasonic Corporation, dass dieser Fernseher die grundlegenden Anforderungen sowie die anderen relevanten Vorschriften der Richtlinie 1999/5/EG erfüllt.“

Wenn Sie eine Kopie der originalen DoC dieses Fernsehgeräts erhalten wollen, besuchen Sie bitte die folgende Website:

<http://www.doc.panasonic.de>

Beauftragte Einrichtung:

Panasonic Testing Centre

Panasonic Marketing Europe GmbH

Winsbergring 15, 22525 Hamburg, Germany

Dieser Fernseher ist für den Einsatz in folgenden Ländern vorgesehen.

Albanien, Andorra, Österreich, Belgien, Bulgarien, Zypern, Tschechische Republik, Dänemark, Estland, Finnland, Frankreich, Deutschland, Griechenland, Ungarn, Italien, Island, Lettland, Liechtenstein, Litauen, Luxemburg, Malta, Monaco, Niederlande, Norwegen, Polen, Portugal, Rumänien, Slowakei, Slowenien, Spanien, Schweden, Schweiz, Türkei

Die WLAN-Funktion dieses Fernsehers darf ausschließlich in geschlossenen Räumen genutzt werden.

Benutzerinformation zur Sammlung und Entsorgung von veralteten Geräten und benutzten Batterien



Diese Symbole auf den Produkten, Verpackungen und/oder Begleitdokumenten bedeuten, dass benutzte elektrische und elektronische Produkte und Batterien nicht in den allgemeinen Hausmüll gegeben werden sollen. Bitte bringen Sie diese alten Produkte und Batterien zur Behandlung, Aufarbeitung bzw. zum Recycling gemäß Ihrer Landesgesetzgebung und den Richtlinien 2002/96/EG und 2006/66/EG zu Ihren zuständigen Sammelpunkten.

Indem Sie diese Produkte und Batterien ordnungsgemäß entsorgen, helfen Sie dabei, wertvolle Ressourcen zu schützen und eventuelle negative Auswirkungen auf die menschliche Gesundheit und die Umwelt zu vermeiden, die anderenfalls durch eine unsachgemäße Abfallbehandlung auftreten können.



Wenn Sie ausführlichere Informationen zur Sammlung und zum Recycling alter Produkte und Batterien wünschen, wenden Sie sich bitte an Ihre örtlichen Verwaltungsbehörden, Ihren Abfallentsorgungsdienstleister oder an die Verkaufseinrichtung, in der Sie die Gegenstände gekauft haben.

Gemäß Landesvorschriften können wegen nicht ordnungsgemäßer Entsorgung dieses Abfalls Strafgelder verhängt werden.



Cd

Für geschäftliche Nutzer in der Europäischen Union

Wenn Sie elektrische oder elektronische Geräte entsorgen möchten, wenden Sie sich wegen genauerer Informationen bitte an Ihren Händler oder Lieferanten.

[Informationen zur Entsorgung in Ländern außerhalb der Europäischen Union]

Diese Symbole gelten nur innerhalb der Europäischen Union. Wenn Sie solche Gegenstände entsorgen möchten, erfragen Sie bitte bei den örtlichen Behörden oder Ihrem Händler, welches die ordnungsgemäße Entsorgungsmethode ist.

Hinweis zum Batteriesymbol (links zwei Symbolbeispiele):

Dieses Symbol kann in Kombination mit einem chemischen Symbol verwendet werden. In diesem Fall erfüllt es die Anforderungen derjenigen Richtlinie, die für die betreffende Chemikalie erlassen wurde.

Wichtige Informationen

Die Modell- und Seriennummer dieses Gerätes sind auf dem Typenschild an der Rückseite angegeben. Bitte tragen Sie die Seriennummer an der unten dafür vorgesehenen Stelle ein, und bewahren Sie diese Anleitung gemeinsam mit der Quittung als permanenten Kaufnachweis für den Fall eines Diebstahls bzw. Verlustes des Gerätes sowie einer Inanspruchnahme der Garantieleistung sorgfältig auf.

Modellnummer

Seriennummer

Name und Adresse des Herstellers gemäß der Richtlinie 2001/95/EG, umgesetzt durch das GPSG vom 06.01.2004, Paragraph 5 :

Panasonic AVC Networks Czech, s. r. o.

U Panasoniku 1

320 84 Plzeň

Česká republika

Panasonic Corporation

Web Site: <http://panasonic.net>

TQB0E2313A-1

Manual de instrucciones Televisión de plasma



VIERA

Índice

Asegúrese de leer esta información

Aviso importante	2
Precauciones para su seguridad	3

Guía de inicio rápido

Accesorios	6
Conexiones	8
Identificación de los controles	13
Ajuste automático por primera vez	16

Utilización de VIERA

Operaciones	17
Cómo se utiliza eHELP	18
Visualización de imágenes en 3D	19

Otras informaciones

Preguntas frecuentes	20
Mantenimiento	21
Especificaciones	21

Para obtener instrucciones más detalladas, acuda a la [eHELP] (manual de instrucciones incorporado).

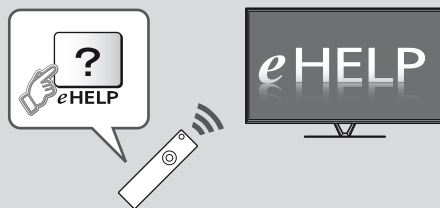

• Cómo utilizar la [eHELP] ➔ (pág. 18)

Muchas gracias por la adquisición de este producto Panasonic. Antes de utilizar este producto, lea cuidadosamente este manual de instrucciones y consérvelo para futuras consultas.

Las imágenes mostradas en este manual tienen solamente fines ilustrativos.

Consulte la Tarjeta de Garantía Paneuropea si necesita ponerse en contacto con su concesionario Panasonic local para que le ayude.

Aviso importante



No visualice ninguna parte fija de la imagen durante mucho tiempo

En tales casos, la parte fija de la imagen se quedará atenuada en la pantalla de plasma ("retención de imagen"). Esto no se considera un problema de funcionamiento y no está cubierto por la garantía.

Partes fijas de la imagen habituales:

- Número de canal, logotipo del canal y otros logotipos
- Imágenes fijas o en movimiento visualizadas con relación de aspecto 4:3 o 14:9
- Videojuegos



Para evitar la retención de imagen, puede que se active el salvapantallas (se mueve el logotipo de VIERA) o puede que el mensaje en pantalla se mueva al cabo de unos minutos si no se envía ninguna señal o no se realiza ninguna operación.

Aviso para las funciones DVB / emisión de datos / IPTV

- Este televisor está diseñado para cumplir con los estándares (a partir de agosto de 2012) de servicios digitales terrestres DVB-T (MPEG2 y MPEG4-AVC(H.264)), servicios digitales de cable DVB-C (MPEG2 y MPEG4-AVC(H.264)) y servicios digitales de satélite DVB-S (MPEG2 y MPEG4-AVC(H.264)). Con respecto a la disponibilidad de servicios DVB-T y DVB-S en su área, consulte a su proveedor local. Con respecto a la disponibilidad de servicios DVB-C para este televisor, consulte a su proveedor de servicios de cable.
- Este televisor puede no funcionar correctamente con una señal que no cumpla las normas de DVB-T, DVB-C o DVB-S.
- No todas las funciones estarán disponibles dependiendo del país, el área, el difusor, el proveedor del servicio, el satélite y el entorno de red.
- No todos los módulos CI trabajan adecuadamente con este televisor. Consulte al proveedor del servicio en relación con el módulo CI disponible.
- Este televisor puede no funcionar correctamente con un módulo CI no aprobado por el proveedor del servicio.
- Dependiendo del proveedor del servicio es posible que haya que abonar tarifas adicionales.
- La compatibilidad con futuros servicios no está garantizada.
- Compruebe la información más reciente sobre los servicios disponibles en el sitio web siguiente. (Inglés solamente)

<http://panasonic.net/viera/support>

Panasonic no garantiza el funcionamiento ni el rendimiento de dispositivos periféricos de otros fabricantes, y rechazamos cualquier responsabilidad o daño que pueda surgir del funcionamiento y rendimiento utilizando dichos dispositivos periféricos de otro fabricante.

El logotipo "Full HD 3D Glasses™" indica la compatibilidad entre los productos de TV y las gafas 3D, que cumplen con el formato "Full HD 3D Glasses™", pero no indica la calidad de imagen de los productos de TV.

• Para obtener información sobre las marcas registradas, consulte la [eHELP] (Soporte > Licencia).

La grabación y la reproducción de contenidos en este o en cualquier otro dispositivo pueden requerir permiso del propietario de los derechos de autor u otro tipo de autorización. Panasonic no tiene autoridad ni puede garantizar dicho permiso y rechaza expresamente cualquier derecho, capacidad o intención de obtenerlo en nombre de usted. Usted es el responsable de asegurarse de que este o cualquier otro dispositivo se utilicen de acuerdo con la legislación nacional sobre los derechos de autor. Para obtener más información sobre las leyes y los reglamentos pertinentes, consulte la legislación nacional de su país o póngase en contacto con el propietario de los derechos de autor del contenido que desea grabar o reproducir.

Este producto cuenta con licencia del portafolio de patentes AVC para que un consumidor pueda hacer uso personal y no comercial para (i) codificar vídeo cumpliendo con la norma AVC ("AVC Video") y/o (ii) decodificar AVC Video que fue codificado por un consumidor que desempeña una actividad personal y no comercial y/o que fue obtenido de un proveedor de vídeo con licencia para proveer AVC Video. No se otorga licencia ni se da a entender que ésta se otorga para ningún otro uso. Se puede obtener información adicional de MPEG LA, LLC. Visite <http://www.mpegla.com>.

Rovi Corporation y/o sus filiales y afiliados no aceptan en modo alguno responsabilidad por la exactitud o disponibilidad de la información sobre la programación que se proporciona ni de otros datos del sistema GUIDE Plus+/Rovi Guide y no pueden garantizar la disponibilidad del servicio en su área. En ningún caso Rovi Corporation y/o sus afiliados aceptarán ninguna responsabilidad por los daños relacionados con la exactitud o disponibilidad de la información acerca de la programación proporcionada ni de otros datos del sistema GUIDE Plus+/Rovi Guide.

Precauciones para su seguridad

Para ayudar a evitar el riesgo de descargas eléctricas, incendios, daños materiales o personales, le rogamos que tenga en cuenta las advertencias y precauciones a continuación.

■ Enchufe y cable de alimentación

Advertencia

Si detecta cualquier cosa inusual desconecte inmediatamente la clavija de alimentación.



- Este televisor está diseñado para funcionar con CA de 220-240 V, 50 / 60 Hz.
- Inserte firmemente la clavija de alimentación en la toma de corriente.
- Asegure que haya un acceso fácil hacia el enchufe de alimentación.
- Cuando realice la limpieza del televisor, desconecte el enchufe de alimentación.
- No toque la clavija de alimentación con las manos mojadas.



- No dañe el cable de alimentación.

• No coloque objetos pesado sobre el cable.



• No coloque el cable cerca de cualquier objeto que esté a alta temperatura.

• No tire del cable. Sujete la clavija cuando la desconecte.

- No desplace el televisor con el cable enchufado en una toma de corriente.
- No fuerza, doble excesivamente o alargue el cable.
- No utilice clavijas de alimentación ni tomas de corriente que estén dañadas.
- Asegúrese de que el TV no aplaste el cable de alimentación.
- No utilice ningún otro cable de alimentación que no sea el suministrado con este televisor.
- Asegúrese de que el enchufe del cable de alimentación tiene la clavija de tierra bien conectada con el fin de prevenir descargas eléctricas.
- Un aparato de fabricación CLASS I deberá conectarse a una toma de corriente que disponga de una conexión a tierra de protección.

■ Tenga cuidado

Advertencia

- No retire las cubiertas y nunca realice modificaciones en el televisor usted mismo, ya que cuando las cubiertas se retiran quedan expuestas partes activas con paso de corriente. Las piezas instaladas en su interior no pueden ser reparadas por el usuario.
- No exponga el televisor a la lluvia ni a la humedad excesiva. Este TV no debe ser expuesto a goteos o salpicaduras de agua. No coloque objetos llenos de líquidos como jarrones, encima del TV.
- No introduzca cuerpos extraños a través de los agujeros de ventilación del televisor.
- No utilice un equipo de montaje o un pedestal que no estén aprobados. Asegúrese de solicitar a su concesionario local de Panasonic que realice el ajuste o la instalación de soportes para colgar de la pared que estén aprobados.
- No aplique fuerza excesiva ni golpes al panel de visualización.
- No coloque el televisor sobre superficies inestables o inclinadas, y asegúrese de que el aparato no sobresalga del borde de la base.
- No exponga el televisor a la luz solar directa ni a otras fuentes de calor.



Para impedir un incendio no deje velas u otras fuentes del fuego abierto cerca del televisor



■ Pieza peligrosa / Objeto pequeño

Advertencia

- Este producto contiene partes posiblemente peligrosas, como bolsas de plástico, que pueden ser respiradas o tragadas por accidente por niños pequeños. Mantenga estas partes fuera del alcance de los niños pequeños.
- No permita que los niños manipulen ningún objeto pequeño, como la tarjeta SD. Los niños de corta edad podrían tragarse dichos objetos pequeños. Extraiga inmediatamente la tarjeta SD después de haberla utilizado y guárdela fuera del alcance de los niños de corta edad.
- Las gafas 3D contienen pequeñas piezas que los niños podrían tragarse accidentalmente. Mantenga estas partes fuera del alcance de los niños pequeños.



■ Pedestal

Advertencia

- No desarme ni modifique el pedestal.

Precaución

- No utilice ningún pedestal que no sea el suministrado con este TV.
- No utilice el pedestal si está combado o roto. Si esto ocurre, póngase inmediatamente en contacto con su concesionario Panasonic más cercano.
- Durante la instalación, asegúrese de que todos los tornillos estén firmemente apretados.
- Asegúrese de que el televisor no sufre ningún impacto durante la instalación del pedestal.
- No permita que los niños se suban al pedestal.
- Instale o retire el televisor del pedestal, entre por lo menos dos personas.
- Instale o retire el televisor siguiendo el procedimiento especificado.

■ Onda de radio

Advertencia

- No utilice el televisor, las gafas 3D ni el panel de ratón táctil VIERA en instituciones médicas o centros con equipos médicos. Las ondas de radio pueden interferir con los equipos médicos y provocar accidentes debidos al mal funcionamiento.
- No utilice el televisor, las gafas 3D ni el panel de ratón táctil VIERA cerca de ningún equipo de control automático como pueden ser las puertas automáticas o las alarmas contra incendios. Las ondas de radio pueden interferir con los equipos de control automático y provocar accidentes debidos al mal funcionamiento.
- Manténgase a una distancia mínima de 22 cm del televisor, las gafas 3D y el panel de ratón táctil VIERA cuando lleve un marcapasos. Las ondas de radio pueden interferir con el funcionamiento de los marcapasos.
- No desmonte ni altere el televisor, las gafas 3D ni el panel de ratón táctil VIERA en modo alguno.

■ LAN inalámbrica incorporada

Precaución

- No utilice la LAN inalámbrica incorporada para conectarse a una red inalámbrica (SSID*) para la cual no posea derechos de uso. Es probable que dichas redes se muestren como resultado de sus búsquedas. Sin embargo, usarlas puede constituir un acceso ilegal. *SSID es el nombre empleado para identificar una red inalámbrica concreta para una transmisión.
- No exponga la LAN inalámbrica incorporada a altas temperaturas, a la luz solar directa ni a la humedad.
- Los datos transmitidos y recibidos a través de ondas de radio son susceptibles de ser interceptados y monitorizados.
- La LAN inalámbrica incorporada utiliza las bandas de frecuencia de 2,4 GHz y 5 GHz. A fin de evitar problemas de funcionamiento o una respuesta lenta ocasionados por la interferencia de ondas de radio al utilizar la LAN inalámbrica incorporada, mantenga el televisor alejado de otros dispositivos LAN inalámbricos, microondas, teléfonos móviles y dispositivos que utilicen señales de 2,4 y 5 GHz.
- Si se producen ruidos debido a la electricidad estática, etc., es probable que este TV se detenga para proteger el equipo. En ese caso, apague y vuelva a encender el TV con el interruptor de encendido/apagado de alimentación principal.
- En el siguiente sitio web encontrará información adicional sobre la LAN inalámbrica y el punto de acceso. (Inglés solamente)
<http://panasonic.net/viera/support>

■ Tecnología inalámbrica Bluetooth®

Precaución

- El televisor, las gafas 3D y el panel de ratón táctil VIERA utilizan la banda ISM de frecuencia de radio de 2,4 GHz (Bluetooth®). Para evitar el funcionamiento erróneo o la baja respuesta ocasionada por la interferencia de ondas radioeléctricas, mantenga alejado el televisor, las gafas 3D y el panel de ratón táctil VIERA de dispositivos tales como otros dispositivos LAN inalámbricos, otros dispositivos Bluetooth, microondas y teléfonos móviles, así como de los dispositivos que utilizan señales de 2,4 GHz.

■ Ventilación

Precaución

Deje el suficiente espacio alrededor del televisor para evitar que se acumule un calor excesivo que podría provocar el fallo prematuro de algunos componentes electrónicos.

Distancia mínima:

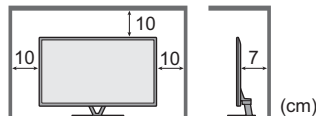

- No se debe obstruir la ventilación al cubrir los orificios de ventilación con objetos tales como periódicos, manteles o cortinas.
- Tanto si utiliza un pedestal como si no, asegúrese siempre de que los orificios de ventilación en la parte inferior del televisor no están bloqueados y de que hay suficiente espacio para permitir una ventilación apropiada.



■ Desplazamiento del TV

Precaución

Antes de mover el televisor, desconecte todos los cables.

- El TV es un objeto pesado. Mueva el televisor entre por lo menos dos personas. Apoye el TV como se muestra para evitar lesiones si se vuelca o se cae.



- Transporte solamente en posición vertical. El transporte del televisor con su panel de visualización encarado hacia arriba o abajo puede causar daños en los circuitos internos.

■ Cuando no se vaya a utilizar durante un tiempo

Precaución

Siempre que la clavija de alimentación esté conectada a una toma de corriente activa, este televisor consumirá algo de energía a pesar de estar apagado.

- Quite la clavija de alimentación de la toma de corriente cuando el TV no esté en uso durante un periodo de tiempo prolongado.

■ Volumen excesivo

Precaución

- No exponga sus oídos a un volumen excesivo de los auriculares. Puede causarse un daño irreversible del oído.
- Si oye un ruido de repiqueteo en el oído, baje el volumen o deje de utilizar los auriculares de forma temporal.



■ Batería para el mando a distancia / gafas 3D / panel de ratón táctil VIERA

Precaución

- Una instalación incorrecta podría provocar fugas, corrosión y explosión de las pilas.
- Sustitúyala sólo por otra del mismo tipo o equivalente.
- No mezcle pilas viejas y nuevas.
- No mezcle tipos diferentes de pilas (como pilas alcalinas y de manganeso).
- No utilice baterías recargables (Ni-Cd, etc).
- No quemé ni rompa las pilas.
- No exponga las pilas a calor excesivo tal como la luz solar, fuego o fuentes similares.
- Asegúrese de desechar las pilas correctamente.
- Retire las pilas de la unidad cuando no la utilice durante un periodo de tiempo prolongado para evitar fugas en las mismas, corrosión o explosiones.

■ Uso de las gafas 3D

Precaución

- Utilice las gafas 3D únicamente para el propósito que se han destinado y no para otra cosa.
- No se ponga en movimiento mientras lleva las gafas 3D, para evitar caerse o cualquier lesión accidental.
- No deje caer, doble, ejerza presión o pise las gafas 3D.
- Tenga cuidado con las puntas de la montura al ponerse las gafas 3D.
- Tenga cuidado de no pillarse los dedos en la sección de la bisagra de las gafas 3D.
- No utilice las gafas 3D si presentan daños físicos.
- Si tiene problemas con la vista (miopía, hipermetropía, astigmatismo, diferencias de visión entre el ojo izquierdo y derecho), asegúrese de corregir su vista antes de utilizar las gafas 3D. Las gafas 3D suministradas se pueden llevar encima de las gafas de corrección para la vista.
- Deje de utilizar las gafas 3D inmediatamente, si experimenta enrojecimiento, dolor o irritación en la piel alrededor de la nariz o las sienes. En casos aislados, los materiales utilizados en las gafas 3D pueden causar una reacción alérgica.
- No utilice las gafas 3D a temperaturas elevadas. Mantenga siempre las gafas 3D en un lugar fresco y seco.
- Deje de utilizar las gafas 3D inmediatamente si se produjera un problema de funcionamiento o una avería.

■ Visualización de imágenes en 3D

Precaución

- Tenga especial cuidado cuando sean niños los que visualicen imágenes en 3D. Como norma, las imágenes en 3D no deben ser visualizadas por niños menores de 6 años de edad aproximadamente. Todos los niños deben ser supervisados en todo momento por los padres o las personas a su cargo, quienes deben asegurarse de su seguridad y salud durante la visualización de imágenes en 3D.
- Deje de visualizar imágenes en 3D inmediatamente si se siente cansado, si siente molestias, si experimenta cualquier otra sensación incómoda o si ve claramente imágenes dobles. Tómese el descanso que necesite antes de continuar con la visualización. Cuando ajuste el efecto 3D usando [Ajuste de 3D], tenga en cuenta que la visión de imágenes en 3D puede variar de una persona a otra.
- No visualice imágenes en 3D si tiene antecedentes de hipersensibilidad a la luz, problemas de corazón o le han diagnosticado cualquier otra enfermedad.
- Al visualizar imágenes en 3D, puede que su sentido de la distancia sea confuso o erróneo. Tenga cuidado de no dar un golpe a la pantalla del televisor o a otras personas de forma involuntaria. Asegúrese de que no haya objetos que se puedan romper a su alrededor para evitar cualquier daño o lesión accidental.
- No visualice imágenes en 3D desde una distancia inferior a la recomendada. La distancia de visualización recomendada es, por lo menos, 3 veces la altura de la imagen.

(modelo de 50 pulgadas) : 1,9 m o superior

(modelo de 55 pulgadas) : 2,1 m o superior

(modelo de 65 pulgadas) : 2,4 m o superior

Cuando aparezcan franjas negras en la parte superior e inferior de la pantalla, como en las películas, sitúese a una distancia de la pantalla de por lo menos 3 veces la altura de la imagen real. (Siendo la distancia más corta que el valor recomendado anteriormente).

Accesorios

Mando a distancia

➔ (pág. 13)



• N2QAYB000863

Panel de control táctil VIERA

➔ (pág. 14)



• N2QBYB000026

Cable de alimentación

➔ (pág. 8)

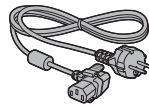

Pilas (4)

• R6

➔ (pág. 13, 14)



Pedestal

➔ (consulte más abajo)

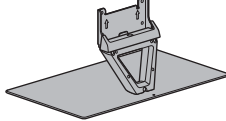

Gafas 3D (2)

➔ (pág. 19)



Sujetacables

➔ (pág. 12)



Adaptador para AV1 (SCART)

➔ (pág. 9)



Adaptador para AV2 (COMPONENT / VIDEO)

➔ (pág. 10)

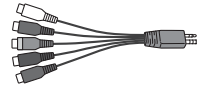

Núcleo de ferrita para cable LAN (2)

(Tamaño grande)

➔ (pág. 10)



Núcleo de ferrita para auriculares

(Tamaño pequeño)

➔ (pág. 11)



Utilice el núcleo de ferrita para cumplir la norma EMC.

Manual de instrucciones

Garantía Paneuropea

- Puede que los accesorios no se encuentren todos juntos. Tenga cuidado de no tirarlos de forma involuntaria.
- Para obtener información sobre accesorios opcionales, consulte la [eHELP] (Soporte > Accesorios opcionales).

Ensamblaje y retirada del pedestal

A Tornillo de ensamblaje

(4) (modelo de 50 pulgadas)



(8) (modelo de 55 pulgadas)

(modelo de 65 pulgadas)

M5 × 16

C Articulación

(modelo de 50 pulgadas)

(modelo de 55 pulgadas)

(modelo de 65 pulgadas)



E Cubierta

(modelo de 50 pulgadas)

(modelo de 55 pulgadas)

(modelo de 65 pulgadas)

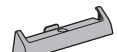

B Tornillo de ensamblaje

(5) (modelo de 50 pulgadas)



(1) (modelo de 55 pulgadas)

(modelo de 65 pulgadas)

M4 × 10

D Base

(modelo de 50 pulgadas)

(modelo de 55 pulgadas)

(modelo de 65 pulgadas)

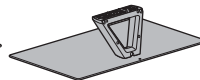
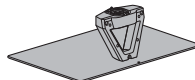

Abrazadera para cables (4)

➔ (pág. 12)



■ Ensamblaje del pedestal

(modelo de 50 pulgadas)

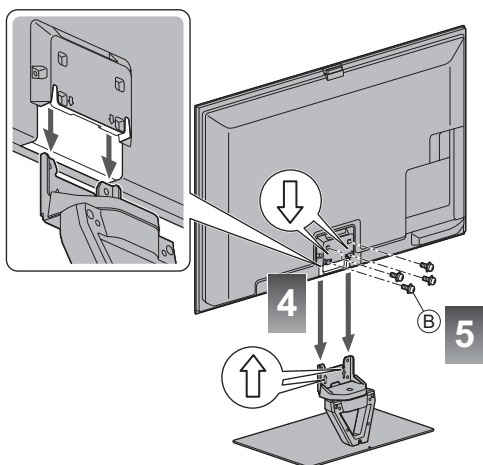
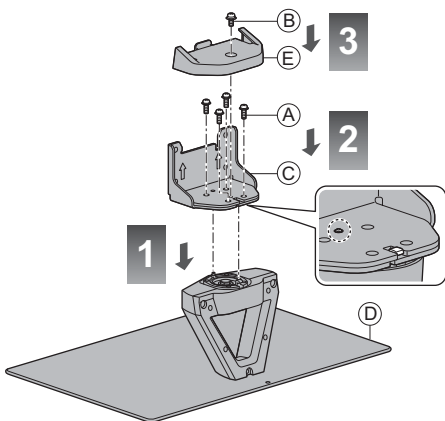

(modelo de 55 pulgadas)

(modelo de 65 pulgadas)

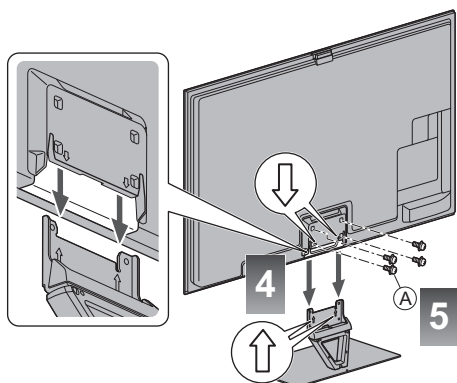
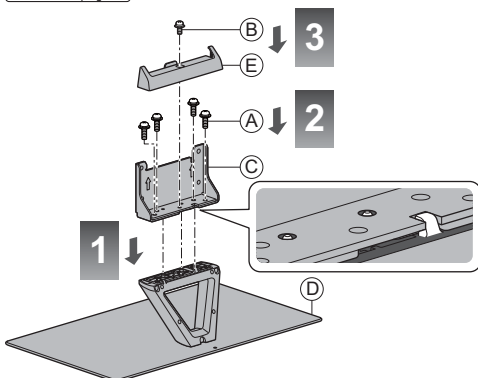

■ Ajuste el panel con el ángulo deseado (modelo de 50 pulgadas)

- No ponga ningún objeto dentro del margen de giro completo.

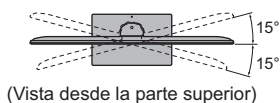
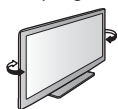

Retirada del pedestal del televisor

Si quiere utilizar el soporte para colgar en pared o desea volver a guardar el televisor en la caja, asegúrese de extraer el pedestal tal como se explica a continuación.

- 1 Quite los tornillos de ensamblaje (B) (modelo de 50 pulgadas) / (A) (modelo de 55 pulgadas) (modelo de 65 pulgadas) del TV.
- 2 Separe el pedestal del televisor.
- 3 Quite el tornillo de ensamblaje (E) de la cubierta.
- 4 Tire de la cubierta hacia fuera.
- 5 Quite los tornillos de ensamblaje (A) del soporte.

Conexiones

- El equipo externo y los cables mostrados no son suministrados con este TV.
- Asegúrese de que la unidad esté desconectada de la toma de corriente antes de conectar o desconectar cualquier cable.
- Al conectarlos, compruebe que el tipo de terminales y clavijas de los cables sean los correctos.
- Utilice siempre un cable SCART o HDMI completamente cableado.
- Mantenga alejado el TV de equipos electrónicos (equipo de vídeo, etc.) o equipo con un sensor de infrarrojos. De lo contrario, puede distorsionarse la imagen o sonido o la operación de otros equipos puede verse afectada.
- Lea también el manual del equipo que se va a conectar.

Español

Terminales

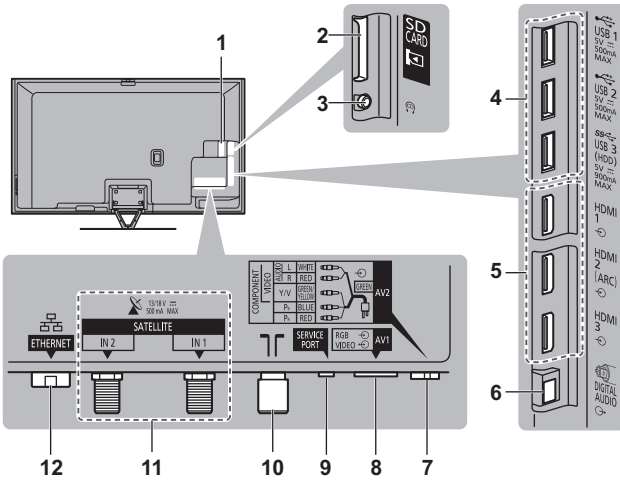

- 1 Ranura CI 1 - 2 ➔ (pág. 11)
- 2 Ranura de tarjeta SD
- 3 Conector auriculares ➔ (pág. 11)
- 4 Puerto USB 1 - 3
- 5 HDMI 1 - 3 ➔ (pág. 9, 11)
- 6 DIGITAL AUDIO
- 7 AV2 (COMPONENT / VIDEO) ➔ (pág. 10)
- 8 AV1 (SCART) ➔ (pág. 9)
- 9 SERVICE PORT
Este terminal es para ser utilizado únicamente con aplicaciones especiales del proveedor de servicios autorizado.
- 10 Terminal para antena terrestre / cable ➔ (consulte más abajo)
- 11 Terminal para satélite ➔ (pág. 9)
- 12 ETHERNET ➔ (pág. 10)

Conexiones básicas

- Para asegurarse de que la antena terrestre o la antena parabólica esté instalada correctamente, consulte con su concesionario local. Consulte también los detalles de las emisoras que se reciben.

Cable de alimentación y antena

■ DVB-C, DVB-T, Analógico

■ Cable de alimentación

Antena terrestre

Cable

Cable de RF

Para retirar del televisor:

pestañas

Presione ambas pestañas y tire del conector de alimentación para soltarlo

CA 220-240 V
50 / 60 Hz

Asegúrese de que el cable de alimentación esté bien fijado.

Presione hasta que las pestañas de ambos lados hagan un clic

Antena parabólica

■ DVB-S (sintonizador dual (DiSEqC))

TV

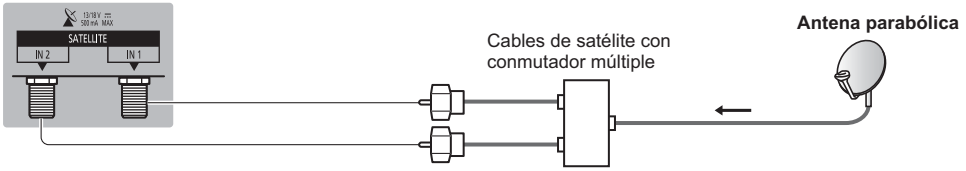

■ DVB-S (sintonizador dual (sistema de cable único))

TV

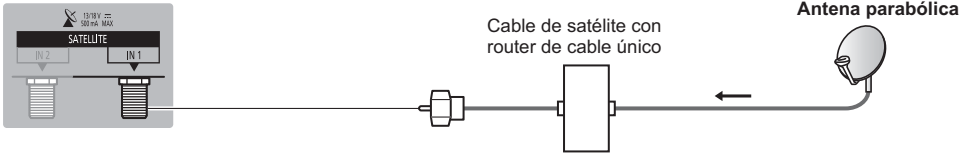

■ DVB-S (sintonizador único)

TV

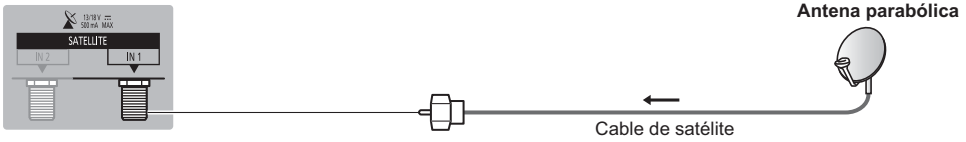

Dispositivos AV

■ Grabador DVD / Videgrabadora

TV

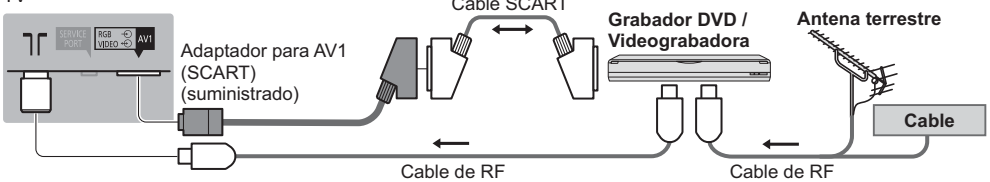

■ Grabador DVD / videgrabadora y sintonizador multimedia

TV

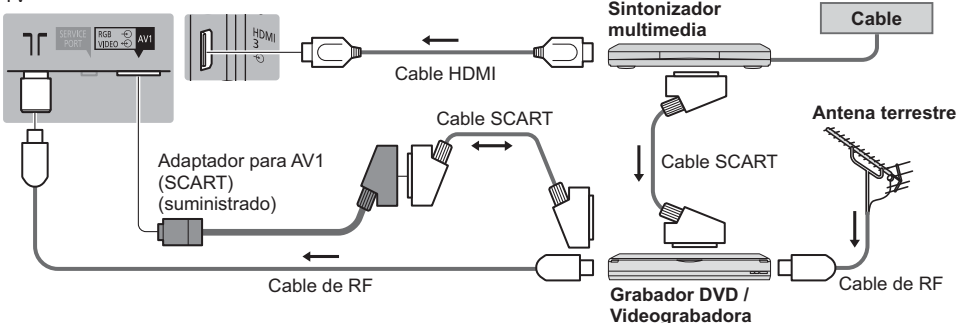

Red

- Para habilitar las funciones del servicio de red (VIERA Connect, etc.), debe conectar el TV a un entorno de red de banda ancha. Si no tiene servicios de red de banda ancha consulte a su establecimiento para obtener asistencia.
- Prepare el entorno de Internet para conexión por cable o conexión inalámbrica.
- La configuración de la conexión a la red se iniciará al encender por primera vez el televisor. ➔(pág. 16)

■ Conexión por cable

TV

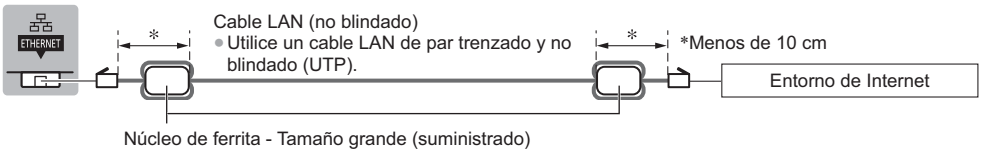

Instalación del núcleo de ferrita

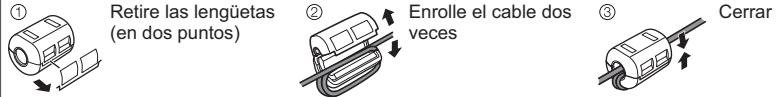

■ Conexión inalámbrica

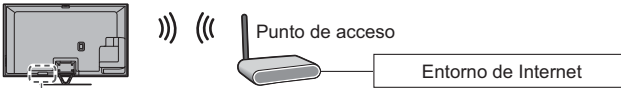

LAN inalámbrica incorporada

Otras conexiones

■ Reproductor DVD (equipo COMPONENT)

TV

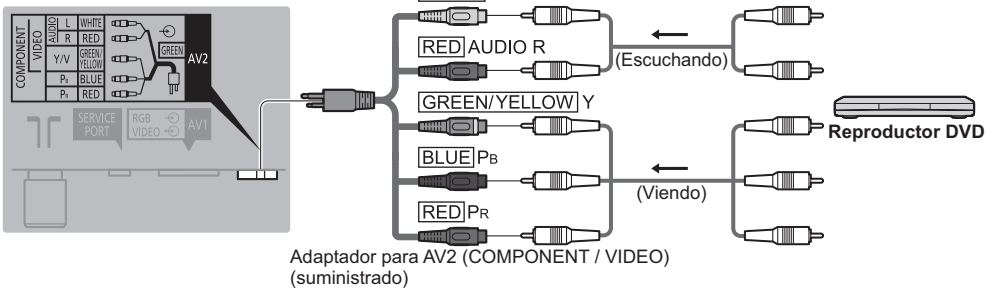

■ Videocámara / Consola de videojuegos (equipo VIDEO)

TV

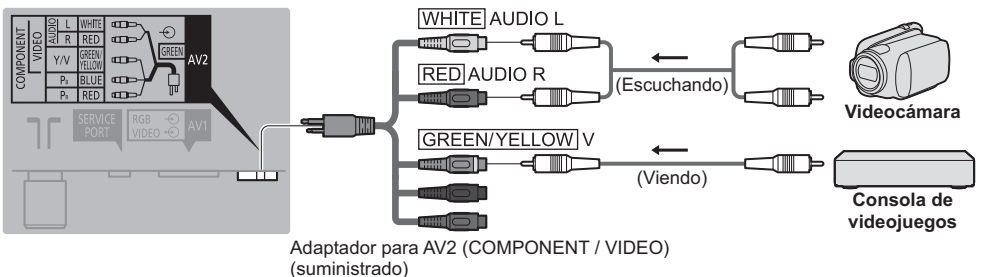

■ Amplificador (para escuchar con altavoces)

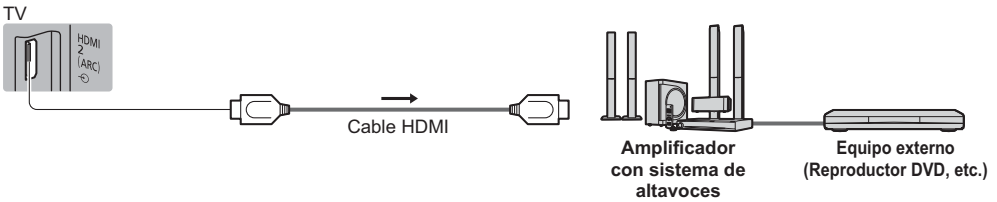

- Utilice HDMI2 para conectar un amplificador. Esta conexión es aplicable cuando use un amplificador que tenga la función ARC (Canal de reenvío de audio). Para amplificadores sin función ARC, utilice DIGITAL AUDIO.
- Para disfrutar del sonido del equipo externo en sonido multicanal (por ejemplo Dolby Digital 5.1ch), conecte el equipo al amplificador. Para hacer las conexiones, lea los manuales del equipo y del amplificador.

■ Auriculares

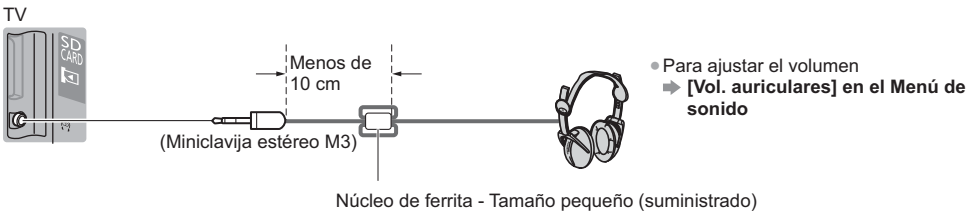

Instalación del núcleo de ferrita



Retire las lengüetas (en dos puntos)



Enrolle el cable dos veces

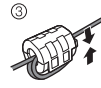

Cerrar

■ Interfaz común

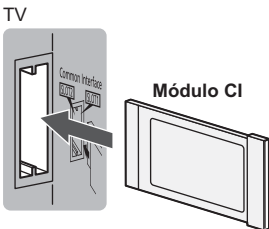

- Si una tarjeta de visión y un lector de tarjetas vienen como un juego, inserte primero el lector de tarjetas, y luego inserte la tarjeta de visión en el lector de tarjetas.
- Inserte el módulo en la dirección correcta.

Tipo de equipo que se puede conectar en cada terminal

Características	Terminal						
	AV1*1	AV2*1		DIGITAL AUDIO	ETHERNET	HDMI 1 - 3	USB 1 - 3
		COMPONENT	VIDEO				
Para grabar / reproducir videocasetes / DVD (Videograbadora / Grabador DVD)	<input type="radio"/>						
Para visualizar contenidos en 3D (Reproductor de discos Blu-Ray)						<input type="radio"/>	
Para ver emisiones por cable (Sintonizador multimedia)	<input type="radio"/>		<input type="radio"/>			<input type="radio"/>	
Para ver DVD (Reproductor DVD)	<input type="radio"/>	<input type="radio"/>	<input type="radio"/>			<input type="radio"/>	
Para ver imágenes de videocámara (Videocámara)	<input type="radio"/>		<input type="radio"/>			<input type="radio"/>	
Para reproducir juegos (Consola de videojuegos)	<input type="radio"/>		<input type="radio"/>			<input type="radio"/>	
Para utilizar amplificador con sistema de altavoces				<input type="radio"/>		<input type="radio"/> *2	
Para utilizar servicios de red					<input type="radio"/>		
Grabación en un disco duro USB HDD							<input type="radio"/> *3
VIERA Link						<input type="radio"/>	

○ : Conexiones recomendadas

*1: Para conectar el equipo, se requiere el adaptador del terminal (suministrado).

*2: Utilice HDMI2 para conectar un amplificador. Esta conexión es aplicable cuando use un amplificador que tenga la función ARC (Canal de reenvío de audio).

*3: Use el Puerto USB 3 para conectar el disco duro USB HDD.

Uso del sujetacables y la abrazadera para cables (suministrado)

- No agrupe el cable de satélite, el cable de RF y el cable de alimentación (la imagen podría sufrir distorsión).
- Fije los cables con el sujetacables y con la abrazadera para cables según sea necesario.
- Cuando se utilicen accesorios opcionales, siga las indicaciones de los manuales de los accesorios para fijar los cables.

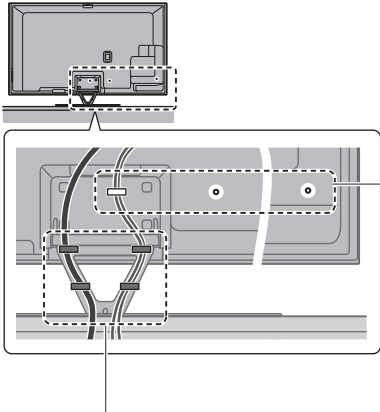

Coloque el sujetacables

agujero

Inserte el sujetacables en el agujero

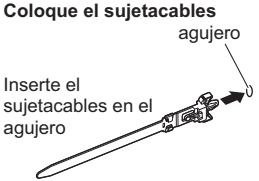

Ate los cables

ganchos

1 Coloque la punta en los ganchos

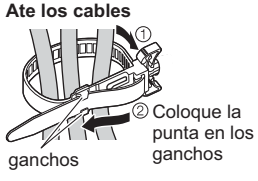

Para retirar del televisor:

1 2 cierres

1 Mantenga presionados los cierres de ambos lados

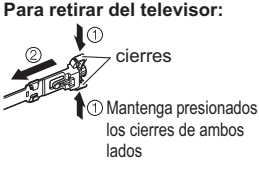

Para aflojar:

1 2 perilla

1 Mantenga presionado el pestillo

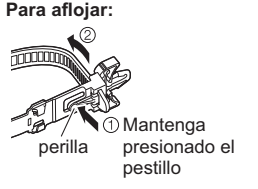

Coloque la abrazadera para cables

Inserte la abrazadera para cables en el agujero

agujero

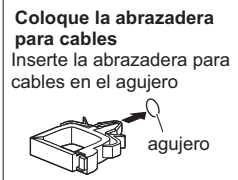

Ate los cables

Establezca

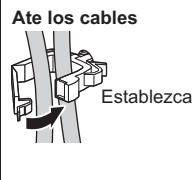

Para soltar:

1 2 Pestaña

1 Mantenga presionada la pestaña

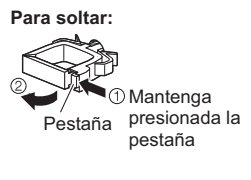

Para retirar del televisor:

cierres

1 2

1 Mantenga presionados los cierres de ambos lados

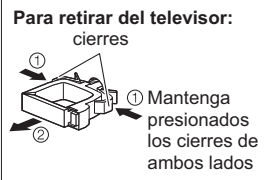

Identificación de los controles

Mando a distancia

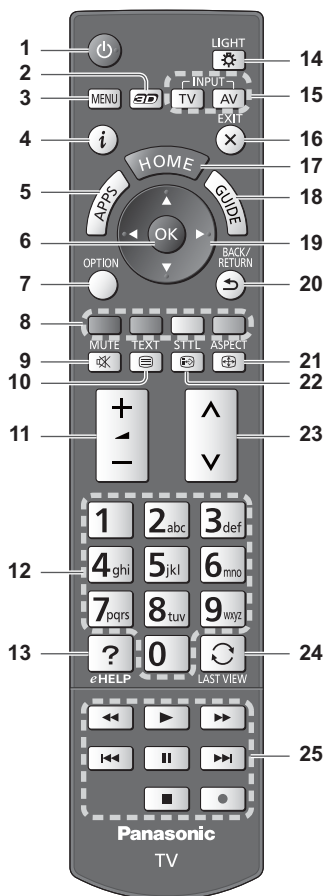

- 1 Interruptor On / Off de espera**
- 2 Botón 3D**
 - Cambia la visualización entre 2D y 3D.
- 3 [Menú principal]**
 - Pulse para tener acceso a los menús Imagen, Sonido, Red, Temporizador, Configuración y Ayuda.
- 4 Información**
 - Visualiza información de canales y programas.
- 5 APPS**
 - Muestra [Lista APPS] (lista de aplicaciones).

- 6 OK**
 - Confirma las selecciones y opciones.
 - Pulse después de seleccionar las posiciones de los canales para cambiar rápidamente de canal.
 - Visualiza la lista de canales.
- 7 [Menú de opciones]**
 - Ajuste opcional sencillo para visualización, sonido, etc.
- 8 Botones coloreados (rojo-verde-amarillo-azul)**
 - Se utilizan para seleccionar, navegar por y utilizar varias funciones.
- 9 Silenciador de sonido Activado / Desactivado**
- 10 Botón de teletexto**
- 11 Subir / bajar volumen**
- 12 Botones numéricos**
 - Cambia canales y páginas de teletexto.
 - Establece caracteres.
 - Cuando se encuentra en modo de espera, apaga el televisor.
- 13 [eHELP]**
 - Muestra la [eHELP] (manual de instrucciones incorporado).
- 14 Luz**
 - Ilumina los botones durante 5 segundos aproximadamente (excepto los botones "25").
- 15 Selección del modo de entrada**
 - TV - cambia al modo DVB-S / DVB-C / DVB-T / Analógico.
 - AV - cambia al modo de entrada de AV desde la lista Selección entrada.
- 16 Salir**
 - Vuelve a [Pantalla de Inicio].
- 17 HOME**
 - Muestra [Pantalla de Inicio]
- 18 Guía de TV**
 - Muestra la Guía de programas electrónica.
- 19 Botones del cursor**
 - Hacen selecciones y ajustes.
- 20 Volver**
 - Vuelve al menú / página anterior.
- 21 Aspecto**
 - Cambia la relación de aspecto.
- 22 Subtítulos**
 - Visualiza subtítulos.
- 23 Canal Anterior / Posterior**
- 24 Última vista**
 - Cambia al canal previamente visto o al modo de entrada anteriormente utilizado.
- 25 Operaciones de contenidos, equipos conectados, etc.**

■ Instalación / extracción de las pilas

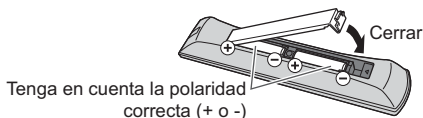
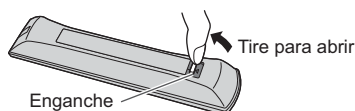

Panel de control táctil VIERA

Este panel de control táctil está diseñado para facilitar determinadas operaciones, especialmente en la pantalla inicial o en contenidos de Internet. Con este panel podrá controlar el TV de forma intuitiva.

- El panel de control táctil se puede utilizar si se registra en este TV mediante la tecnología inalámbrica Bluetooth. La pantalla de ajuste para realizar el registro aparece en "Ajuste automático por primera vez" la primera vez que se utiliza el TV. ➔ (pág. 16)
- Una vez realizado el registro, podrá controlar el TV sin apuntar con el panel al TV (excepto en el caso del interruptor On / Off de espera).
- Para utilizar el interruptor On / Off de espera, apunte directamente con el panel de control al receptor de señales del mando a distancia del TV ya que funciona con infrarrojos. (Puede controlar el interruptor sin realizar el registro.)
- Al utilizar la función de control de voz, se recomienda hablar a no más de 15 cm del micrófono del panel de control táctil VIERA.

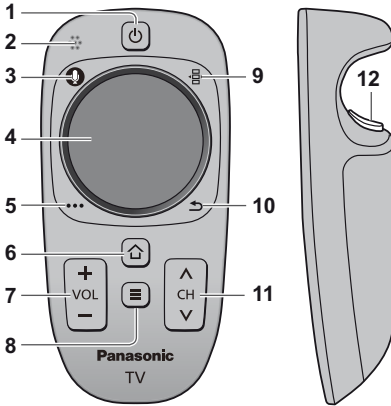

1 Interruptor On / Off de espera

- Misma función que el botón 1 del mando a distancia (pág. 13).

2 Micrófono

3 Botón del micrófono

4 Panel táctil (consulte más abajo)

5 [Menú de opciones]

6 HOME

- Misma función que el botón 17 del mando a distancia (pág. 13).

7 Subir / bajar volumen

- Misma función que el botón 11 del mando a distancia (pág. 13).

8 APPS

- Misma función que el botón 5 del mando a distancia (pág. 13).

9 Mando a distancia en pantalla

- Pulse para visualizar la interfaz gráfica de usuario del mando a distancia. Pulse de nuevo para mover la posición de la interfaz gráfica de usuario. (Para cambiar de página en la interfaz gráfica de usuario, deslice el dedo hacia la derecha / izquierda sobre el panel táctil.)

10 Volver

- Misma función que el botón 20 del mando a distancia (pág. 13).

11 Canal Anterior / Posterior

- Misma función que el botón 23 del mando a distancia (pág. 13).

12 OK

■ Panel táctil



- Toque el centro del panel para "OK".



- Deslice el dedo para mover el cursor (en contenidos de Internet o en [Ajustes de cursor] de [Panel control táctil VIERA] (Menú de configuración)), y seleccione un elemento, ajuste los niveles, etc.



- Dibuje un círculo por el borde para desplazarse.

■ Instalación / extracción de las pilas

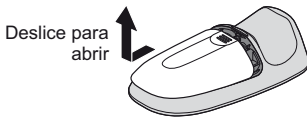

Deslice para abrir

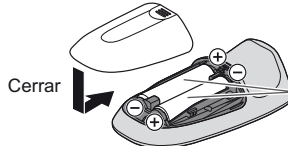

Cerrar

Tenga en cuenta la polaridad correcta (+ o -)

Nota

- Se recomienda sostener el panel de control táctil con la mano cuando se utiliza.
- Siempre que utilice el panel de control táctil, se usará la alimentación de las pilas (incluyendo la acción de tocar el panel táctil), incluso si el TV no está funcionando. Esto puede reducir la duración de las pilas.
- Algunas operaciones pueden diferir según la aplicación.

Indicador / Panel de control

- Cuando se pulsamos los botones 1, 2, 3, la guía del panel de control aparece en la parte derecha de la pantalla durante 3 segundos para resaltar el botón pulsado.

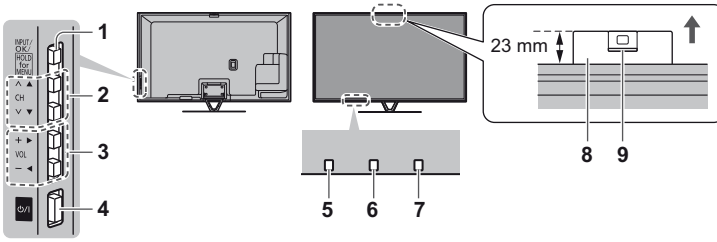

Parte trasera del TV

1 Selección del modo de entrada

- Pulse repetidamente hasta alcanzar el modo deseado.

[Menú principal]

- Mantenga pulsado unos 3 segundos para mostrar el menú principal.

Aceptar (cuando esté en el sistema de menú)

2 Canal Anterior / Posterior

- Cursor Arriba / Abajo (cuando esté en el sistema de menú)

3 Subir / bajar volumen

- Cursor Izquierda / Derecha (cuando esté en el sistema de menú)

4 Interruptor de activación/desactivación de la alimentación de la red

- Utilícelo para encender la alimentación de corriente.

5 Receptor de señales del mando a distancia

- No coloque ningún objeto entre el mando a distancia y el sensor del TV para el mando a distancia.

6 Sensor de ambiente

- Analiza el brillo para ajustar la calidad de la imagen cuando [Sensor de Ambiente] en Imagen esté en [On].

7 LED de alimentación

Rojo: En espera

Verde: Encendido

Naranja: Espera con grabación

Espera con la programación con temporizador activada

- El LED parpadea cuando el TV recibe un comando desde el mando a distancia.

8 Cámara integrada

- Emerge automáticamente cuando se activa el funcionamiento de la cámara. Ciérrala manualmente empujando la parte superior de la cámara.
- Para obtener información sobre el funcionamiento de la cámara, consulte [eHELP] (Funciones > Cámara incorporada)

9 Pieza del objetivo

- Inclinación: de -17° a +17°

Utilización las visualizaciones en pantalla – Guía de operaciones

A muchas de las características disponibles de este TV se puede acceder mediante el menú de visualización en pantalla.

■ Guía de operaciones

La guía de operaciones le ayudará a realizar operaciones usando el mando a distancia.

Ejemplo: [Sonido]

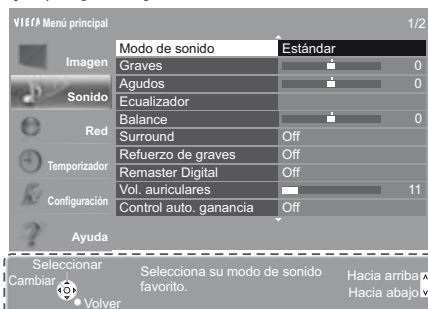

■ Cómo utilizar el mando a distancia



Abre el menú principal



Mueve el cursor / selecciona entre una gama de opciones / selecciona elementos del menú (sólo arriba y abajo) / ajusta los niveles (sólo izquierda y derecha)



Accede al menú / memoriza ajustes después de hacerlos u opciones después de establecerlas



Vuelve al menú anterior



Salga del sistema de menú y vuelva a [Pantalla de Inicio]

Ajuste automático por primera vez

Configura el televisor de forma automática y busca canales de televisión disponibles cuando se enciende el televisor por primera vez.

- Estos pasos no son necesarios si el ajuste ha sido completado por su concesionario local.
- Termine las conexiones (pág. 8 - 12) y los ajustes (sin son necesarios) del equipo conectado antes de iniciar el ajuste automático. Para conocer detalles de los ajustes para el equipo conectado, lea el manual del equipo.

1

Enchufe el TV en la toma de corriente y encienda la alimentación



- Tarda unos cuantos segundos en visualizarse.



2

Seleccione los siguientes elementos

Configure cada artículo siguiendo las instrucciones en pantalla.

Seleccione el idioma

Seleccione [Casa]

Seleccione el entorno de visualización [Casa] para utilizar en su hogar.

- [Tienda] es para visualización en tiendas.
- Para cambiar después el entorno de visualización, necesitará inicializar los ajustes accediendo a la Condición inicial.

Configuración de la conexión de red

Seleccione su país

- Dependiendo del país que seleccione, seleccione su región o guarde el número PIN de bloqueo para menores (no es posible guardar "0000").

Marque el modo de señal del televisor para sintonizar y seleccione [Empezar ATP]

- : sintonizar (busca los canales disponibles)
- : saltar sintonización

- La pantalla del Ajuste Automático cambia dependiendo del país y del modo de señal que usted seleccione.

[Instalación de la antena DVB-S]

Asegúrese de que se hayan completado todas las conexiones del satélite (pág. 9) y seleccione el modo de sintonizador ([Sintonizador dual] / [Sintonizador único]).

[Ajustes de red DVB-C]

Normalmente, establezca [Frecuencia] y [ID de red] en [Automático].

Si [Automático] no se visualiza o si es necesario, introduzca [Frecuencia] y [ID de red] según lo especificado por su proveedor de televisión por cable con los botones numéricos.

Registre el panel de control táctil VIERA en este TV

Seleccione [Conexión] y siga las instrucciones en pantalla para utilizar el panel de control táctil (suministrado).

Confirme la pantalla de introducción del Touch Pen electrónico (accesorio opcional)

3

Seleccione el tipo de [Pantalla de Inicio]

Se muestra la demostración en la que se explica como se utiliza [Mi Pantalla de Inicio]. Confirme la demostración siguiendo las instrucciones en pantalla y luego seleccione el deseado [Pantalla de Inicio].

Ejemplo: [Selección p. Inicio]

Ejemplo: [Pantalla de Inicio TV]



- [Mi Pantalla de Inicio] es la pantalla de inicio cuando el televisor se enciende o se pulsa el botón HOME.

Ajuste Automático termina ahora y se pueden ver programas en su TV.

Si la sintonía ha fallado, compruebe la conexión de la red, del cable para satélite y del cable RF, y, después, siga las instrucciones en pantalla.

Nota

- El televisor se pondrá automáticamente en el modo de espera cuando no se realice ninguna operación durante 4 horas, si en el Menú Temporizador [Suspensión automática] está establecido en [On].
- El televisor se pondrá automáticamente en el modo de espera cuando no se reciba señal ni se realice ninguna operación durante 10 minutos, si en el Menú Temporizador [No señal de apagado] está establecido en [On].
- Para volver a sintonizar todos los canales ➔ [Ajuste Automático] en [Menú de sintonizador] (Menú de Configuración)
- Para agregar el modo de señal de TV disponible posteriormente ➔ [Añadir Señal de TV] en [Menú de sintonizador] (Menú de Configuración)
- Para inicializar todos los ajustes ➔ [Condición inicial] en [Menú de sistema] (Menú de Configuración)

Operaciones

Encienda la unidad

- ⏻/I (TV) o  El interruptor On / Off de la alimentación deberá estar encendido. (pág. 15) (Mando a distancia)

Se muestra la última [Pantalla de Inicio] visualizada.

Ejemplo: [Pantalla de Inicio TV]



Ejemplo: Pantalla de contenido seleccionado



- Para volver a [Pantalla de Inicio] en cualquier momento



- Puede configurar o hacer que [Pantalla de Inicio] muestre la información deseada, dé fácil acceso a prestaciones específicas, seleccione la [Pantalla de Inicio] predeterminada, etc. Para conocer más detalles siga las instrucciones en pantalla o acuda a la [eHELP] (Ver la televisión > Mi Pantalla de Inicio).

Para ver el TV

1 Seleccione el visor de TV desde [Pantalla de Inicio]



2 Seleccione el modo



- Los modos seleccionables varían dependiendo de los canales sintonizados.
- También puede seleccionar el modo pulsando varias veces el botón TV.
- Si no se visualiza el menú [Selección de TV], pulse el botón TV para cambiar el modo.

3 Seleccione un canal



o



- Para seleccionar un número de posición de canal con dos o más dígitos, por ejemplo 399



Para acceder cada prestación

Vaya a [Lista APPS] y seleccione una característica o prestación

Ejemplo: [Lista APPS]



- APPS son las aplicaciones (prestaciones) del televisor.
- Para realizar operaciones en cada prestación y para la configuración de [Lista APPS], siga las instrucciones en pantalla o acuda a la [eHELP] (Funciones > Lista APPS).

Cómo se utiliza eHELP

La [eHELP] es un manual de instrucciones incorporado en el televisor que le ayudará a comprender mejor el funcionamiento de cada función.

1 Visualice [eHELP]



- [Antes de empezar] se mostrará en la parte superior de la página. Lea estas instrucciones al completo para comprender mejor el funcionamiento de la [eHELP].
- Si esta no es la primera vez que visualiza la [eHELP] desde que se encendió el televisor, la pantalla de confirmación se muestra para seleccionar [PÁGINA INICIAL] o [ÚLTIMA PÁGINA].

2 Seleccione la categoría y el elemento

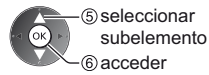
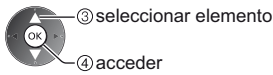
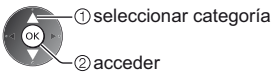
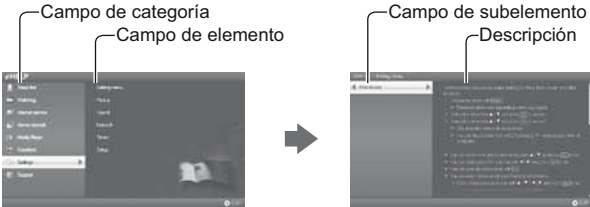

- Para volver al campo anterior



- Para desplazarse por la descripción (si hay más de 1 página) Mientras la descripción está destacada



- Para mostrar el menú relacionado con la descripción (solo para algunas descripciones)



Visualización de imágenes en 3D

Puede disfrutar de la visualización de imágenes en 3D con contenidos o programas que ofrezcan el efecto 3D poniéndose las gafas 3D. ➔ **“Accesorios” (pág. 6)**

- Las gafas 3D se deben utilizar para visualizar imágenes en 3D.
- Este TV es compatible con los formatos 3D [Marco secuencial]*, [Lado a lado] y [Arriba y Abajo].

*: formato 3D en el cual las imágenes para los ojos derecho e izquierdo se graban en calidad de alta definición y se reproducen de forma alterna.

Gafas 3D

Utilice las gafas 3D suministradas o las gafas 3D de Panasonic que tienen este logotipo y que son compatibles con la tecnología inalámbrica Bluetooth®.



- El logotipo “Full HD 3D Glasses™” indica que el producto es compatible con los estándares de la tecnología de gafas 3D con obturador activo bajo licencia de Full HD 3D Glasses Initiative. La marca RF en el logotipo se refiere al sistema inalámbrico (tecnología inalámbrica Bluetooth®) y significa que puede utilizar conjuntamente las gafas 3D y el TV si ambos tienen dicha marca.

Nota

- No ejerza presión o raye la lente de las gafas 3D.
- No utilice dispositivos como teléfonos móviles o transceptores personales que emiten fuertes ondas electromagnéticas cerca de las gafas 3D, ya que podrían provocar problemas de funcionamiento en las gafas 3D.
- No se ponga las gafas 3D para visualizar otra cosa que no sean imágenes en 3D. Puede tener dificultades al mirar pantallas de cristal líquido (como las pantallas de ordenador, relojes digitales o calculadoras, etc.) mientras lleva puestas las gafas 3D.

Primer registro

Realice el primer registro la primera vez que utilice las gafas 3D con este TV.

1 Encienda el TV

2 Pulse el botón de encendido durante aprox. 1 segundo para encender las gafas 3D

- El indicador se ilumina durante unos 2 segundos y después parpadea.
- Las gafas 3D se encenderán y se iniciará el registro.
- Mientras se esté realizando el registro, coloque las gafas 3D a una distancia no superior a 50 cm del TV.

3 Tras completar el registro correctamente, las gafas 3D se reconectarán automáticamente con el TV cada vez que estas se enciendan cerca del TV, si está en modo 3D

Nuevo registro

Si la conexión con el TV registrado falla, o si va a utilizar otro TV, registre de nuevo las gafas 3D.

1 Encienda el TV

2 A no más de 50 cm del TV, pulse el botón de encendido hasta que se ilumine el indicador, y después suéltelo para iniciar el registro

3 Tras completar el registro correctamente, las gafas 3D se reconectarán automáticamente con el TV cada vez que estas se enciendan cerca del TV, si está en modo 3D

Para visualizar las imágenes en 3D

■ Reproducción de discos Blu-ray compatibles con 3D (formato Marco secuencial)

- Conecte el reproductor compatible con 3D mediante un cable HDMI compatible completamente cableado. (Si utiliza un reproductor no compatible con 3D, las imágenes se mostrarán en modo 2D).
- Si el modo de entrada no se cambia automáticamente, seleccione el modo de entrada del dispositivo que se haya conectado al reproductor mediante el botón AV.

■ Emisiones compatibles con 3D

- Por favor, consulte a los emisores de contenidos o programas para conocer la disponibilidad de este servicio.

■ Fotos en 3D y vídeos en 3D tomados con los productos compatibles con 3D de Panasonic

- Disponible en Media Player y servicios de red.

■ Imágenes en 2D convertidas a 3D

- Pulse el botón 3D y establezca el modo [2D→3D] en [Selección del modo 3D].

Preparativos

Asegúrese de que se haya completado el registro de las gafas 3D.

1

Encienda las gafas 3D y póngaselas

El estado de la conexión y el estado de la batería se muestran en la parte inferior derecha de la pantalla.

2

Visualice las imágenes en 3D

La primera vez que se vean imágenes 3D se mostrarán las precauciones de seguridad. Seleccione [Sí] o [No] para continuar viendo las imágenes en 3D.

Nota

- Apague las gafas 3D después de utilizarlas.
- Utilice las gafas 3D a una distancia no superior a 3,2 m del TV, aproximadamente. No podrá visualizar las imágenes en 3D si las gafas 3D están demasiado lejos del TV, ya que existirán dificultades para recibir las ondas de radio del TV.
- Puede que el alcance disminuya en función de los obstáculos entre el TV y las gafas 3D, o del entorno circundante.
- Utilice las gafas 3D donde no existan interferencias de otros dispositivos Bluetooth.
- El contenido 3D no se verá correctamente si las gafas 3D se colocan boca abajo o al revés.
- Al visualizar imágenes en 3D, asegúrese de que tenga los ojos a un nivel aproximadamente horizontal, y manténgase en una posición en la que no vea imágenes dobles.
- Si la luz parece parpadear bajo luces fluorescentes o interruptores atenuadores cuando se utilizan las gafas 3D, cambie el ajuste de [Frecuencia actualiz. 3D] en [Ajustes 3D] (Menú Imagen).
- El alcance de visión de las gafas 3D puede variar de una persona a otra.

Preguntas frecuentes

Antes de solicitar servicio o asistencia, siga estas indicaciones sencillas para resolver el problema.

- Para encontrar más información, acuda a la [eHELP] (Soporte > Preguntas frecuentes).

El TV no se enciende

- Compruebe que el cable de la alimentación esté conectado al TV y a la toma de corriente.

El TV se pone en el "modo de espera"

- Se ha activado la función de espera de alimentación automática.

El mando a distancia no funciona o lo hace de forma intermitente

- ¿Están instaladas correctamente las pilas? ➔ (pág. 13)
- ¿Ha sido encendido el TV?
- Las pilas pueden estar agotándose. Sustitúyalas por otras nuevas.
- Apunte directamente con el mando a distancia al receptor de señales del mando a distancia del TV (dentro de unos 7 m y ángulo de 30 grados del receptor de señales).
- Coloque el TV alejado de la luz del sol o de otras fuentes de luz intensa, para que la luz no caiga sobre el receptor de señales del mando a distancia del TV.

No se puede visualizar imagen

- Compruebe que el TV esté encendido.
- Compruebe que el cable de la alimentación esté conectado al TV y a la toma de corriente.
- Verifique que esté seleccionado el modo de entrada correcto.
- Compruebe que el ajuste de [AV2] o de ([COMPONENT] / [VIDEO]) en [Selección entrada] coincida con la salida del equipo externo.
- ¿Están [Contraste], [Brillo] o [Color] en el Menú Imagen ajustados en el mínimo?
- Verifique todos los cables necesarios y que las conexiones estén bien hechas.

Se visualiza una imagen rara

- Apague el TV con el interruptor On / Off de la alimentación, y luego vuelva a encenderlo.
- Si el problema persiste, inicialice todos los ajustes. ➔ [Condición inicial] en [Menú de sistema] (Menú Configuración)

El TV emite un sonido inusual

- Cuando el televisor está encendido, es posible que se oiga el zumbido del ventilador o el ruido de la unidad en el interior (no indica un fallo de funcionamiento).

Partes del televisor se calientan

- Aunque la temperatura de las partes de los paneles frontal, superior y posterior aumente, este aumento de temperatura no provocará ningún problema en términos de rendimiento o calidad.

Mantenimiento

Desconecte primero la clavija de alimentación de la toma de corriente.

Panel de la pantalla, Mueble, Pedestal

Cuidado diario:

Frote suavemente la superficie del panel de visualización, el mueble, o el pedestal utilizando un paño suave para limpiar la suciedad o las huellas dactilares.

Para suciedad difícil de quitar:

Primero, limpie el polvo de la superficie. Humedezca el paño suave en agua limpia o detergente neutro diluido (1 parte de detergente por 100 partes de agua). Escurra el paño y frote la superficie. Finalmente, vuelva a frotar para eliminar toda la humedad.

Precaución

- No utilice un paño áspero ni frote la superficie con demasiada fuerza, ya que podría rayar la superficie.
- Tenga cuidado de no someter las superficies del televisor a agua ni a detergente. Si entra líquido en el interior del televisor, se podría producir una avería.
- Tenga cuidado de no someter las superficies a repelente de mosquitos, diluyentes, disolventes de pintura, ni otras sustancias volátiles. Esto podría degradar la calidad de la superficie o causar el desprendimiento de la pintura.
- La superficie del panel de la pantalla ha recibido un tratamiento especial y puede estropearse fácilmente. Tenga cuidado de no golpear ni rayar la superficie con sus uñas ni otros objetos duros.
- No permita que el mueble ni el pedestal entren en contacto con substancias de caucho ni cloruro de polivinilo durante mucho tiempo. Esto podría degradar la calidad de la superficie.

Clavija de alimentación

Limpie la clavija de alimentación pasando un paño seco a intervalos regulares. La humedad y el polvo pueden causar un incendio o una descarga eléctrica.

Especificaciones

■ TV

	modelo de 50 pulgadas	modelo de 55 pulgadas
Número de modelo	TX-P50VT60E	TX-P55VT60E
Dimensiones (An x Al*1 x Prof)	1.203 mm x 790 mm x 301 mm (Con pedestal) 1.203 mm x 702 mm x 50 mm (TV solamente)	1.318 mm x 855 mm x 296 mm (Con pedestal) 1.318 mm x 767 mm x 51 mm (TV solamente)
Peso	31,5 kg Neto (Con pedestal) 26,5 kg Neto (TV solamente)	38,5 kg Neto (Con pedestal) 31,5 kg Neto (TV solamente)

	modelo de 65 pulgadas
Número de modelo	TX-P65VT60E
Dimensiones (An x Al*1 x Prof)	1.531 mm x 975 mm x 323 mm (Con pedestal) 1.531 mm x 887 mm x 51 mm (TV solamente)
Peso	50,5 kg Neto (Con pedestal) 42,0 kg Neto (TV solamente)

Fuente de alimentación	CA 220-240 V, 50 / 60 Hz	
Panel	Panel de plasma	
Sonido	Altavoz	Altavoz frontal x 2 piezas, Woofer (Φ 75 mm) x 1 pieza
	Salida de audio	20 W (5 W + 5 W + 10 W)
	Auriculares	Minitoma estéreo M3 (3,5 mm) x 1

Terminales de conexión	Entrada / salida AV1	SCART (entrada Audio/Video, salida Audio/Video, entrada RGB)	
	Entrada AV2 (COMPONENT / VIDEO)	VIDEO	Tipo de PIN RCA × 1 1,0 V[p-p] (75 Ω)
		AUDIO L - R	Tipo de PIN RCA × 2 0,5 V[rms]
		Y P_B, P_R	1,0 V[p-p] (incluida la sincronización) ±0,35 V[p-p]
	Entrada HDMI 1 / 2 / 3	Conectores TYPE A HDMI1 / 3: 3D, Tipo de contenido, Color Profundo, x.v.Colour™ HDMI2: 3D, Tipo de contenido, Canal de retorno de audio, Color Profundo, x.v.Colour™ ● Este TV es compatible con la función "HDAVI Control 5".	
	Ranura de tarjeta	Ranura de tarjeta SD × 1 Ranura de interfaz común (de acuerdo con CI Plus) × 2	
	ETHERNET	RJ45, IEEE802.3 10BASE-T / 100BASE-TX	
	USB 1 / 2 / 3	USB1 / 2: USB2.0 CC 5 V, Máx. 500 mA USB3: USB3.0 CC 5 V, Máx. 900 mA	
Salida DIGITAL AUDIO	PCM / Dolby Digital / DTS, Fibra óptica		
Sistemas de recepción / Nombre de banda Compruebe la información más reciente sobre los servicios disponibles en el sitio web siguiente. (Inglés solamente) http://panasonic.net/viera/support	DVB-S / S2	Servicios satelitales digitales (MPEG2 y MPEG4-AVC(H.264)) Rango de frecuencia de receptor – 950 MHz a 2.150 MHz DiSEqC – Versión 1.0	
	DVB-C	Servicios de cable digitales (MPEG2 y MPEG4-AVC(H.264))	
	DVB-T	Servicios terrestres digitales (MPEG2 y MPEG4-AVC(H.264))	
	PAL B, G, H, I, SECAM B, G, SECAM L, L'	VHF E2 - E12 VHF A - H (ITALIA) CATV (S01 - S05) CATV S11 - S20 (U1 - U10)	VHF H1 - H2 (ITALIA) UHF E21 - E69 CATV S1 - S10 (M1 - M10) CATV S21 - S41 (Hiperbanda)
	PAL D, K, SECAM D, K	VHF R1 - R2 VHF R6 - R12	VHF R3 - R5 UHF E21 - E69
	PAL 525/60	Reproducción de cintas NTSC de algunas grabadoras de vídeo PAL (VCR)	
	M.NTSC	Reproducción de videograbadoras M.NTSC (VCR)	
	NTSC (Entrada AV solamente)	Reproducción de videograbadoras NTSC (VCR)	
Entrada de la antena parabólica	Hembra tipo F, 75 Ω × 2		
Entrada de antena	VHF / UHF		
Condiciones de funcionamiento	Temperatura: 0 °C – 35 °C Humedad: 20 % – 80 % HR (sin condensación)		
Cámara integrada	Objetivo: objetivo F2.0; campo de visión (diagonal) 50,9° (en modo HD) Enfoque: enfoque fijo Resolución: 1.280 × 720		
LAN inalámbrica incorporada	Conformidad con las normas y rango de frecuencias*2: IEEE802.11a/n 5,180 GHz – 5,320 GHz, 5,500 GHz – 5,580 GHz, 5,660 GHz – 5,700 GHz IEEE802.11b/g/n 2,412 GHz – 2,472 GHz		
	Seguridad: WPA2-PSK (TKIP/AES) WPA-PSK (TKIP/AES) WEP (64 bits/128 bits)		
Tecnología inalámbrica Bluetooth*3	Conformidad con las normas: Bluetooth 3.0		
	Rango de frecuencias: 2,402 GHz – 2,480 GHz		

*1: Con elemento emergente de cámara: alto de +23 mm.

*2: La frecuencia y el canal pueden diferir dependiendo del país.

*3: No todos los dispositivos compatibles con Bluetooth están disponibles con este TV. Se pueden utilizar hasta 5 dispositivos simultáneamente (salvo las gafas 3D y el panel de ratón táctil VIERA).

■ Gafas 3D

Dimensiones (An x Al x Prof)	164,7 mm x 41,0 mm x 170,7 mm
Peso	Aprox. 34 g
Tipo de lente	Obturador de cristal líquido
Intervalo de temperatura de funcionamiento	0 °C – 40 °C
Batería	Batería de litio tipo botón CR2025 Tiempo de funcionamiento: Aproximadamente, 75 horas de uso continuo de la batería fabricada por Panasonic
Materiales	Cuerpo principal: Resina Sección de la lente: Cristal líquido

Nota

- Las gafas 3D y el panel de ratón táctil VIERA utilizan tecnología inalámbrica Bluetooth.
- El diseño y las especificaciones están sujetos a cambios sin previo aviso. El peso y las dimensiones son aproximados.
- Para obtener información acerca del consumo de energía, resolución de la pantalla, etc., consulte la ficha de producto.
- Para obtener información sobre software de código abierto, consulte la [eHELP] (Soporte > Licencia).
- Este equipo cumple con las normas EMC listadas más abajo.
EN55013, EN61000-3-2, EN61000-3-3, EN55020, EN55022, EN55024

■ Cuando utilice el soporte para colgar de la pared

- Para obtener información sobre el soporte para colgar de la pared recomendado, consulte [eHELP].

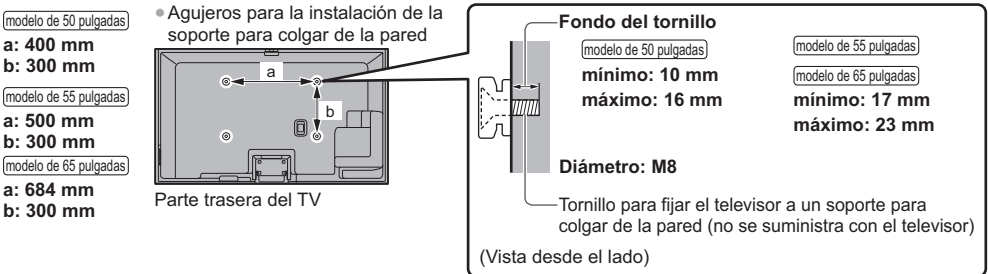

Televisión de plasma



Declaración de conformidad (DoC)

"Por la presente, Panasonic Corporation declara que este TV es de conformidad con los requisitos sustanciales y con las disposiciones pertinentes de la Directiva 1999/5/EC".

Si quiere obtener una copia de la declaración de conformidad original (DoC) de este TV, por favor, visite el sitio web siguiente:

<http://www.doc.panasonic.de>

Representante autorizado:

Panasonic Testing Centre
Panasonic Marketing Europe GmbH
Winsbergring 15, 22525 Hamburg, Germany

Este TV está pensado para su uso en los siguientes países.

Albania, Alemania, Andorra, Austria, Bélgica, Bulgaria, Chipre, Dinamarca, Eslovaquia, Eslovenia, España, Estonia, Finlandia, Francia, Grecia, Hungría, Islandia, Italia, Letonia, Liechtenstein, Lituania, Luxemburgo, Malta, Mónaco, Noruega, Países Bajos, Polonia, Portugal, República Checa, Rumanía, Suecia, Suiza, Turquía

La característica LAN inalámbrica de este TV debe utilizarse exclusivamente en el interior de los edificios.

Información para Usuarios sobre la Recolección y Eliminación de aparatos viejos y baterías usadas



Estos símbolos en los productos, embalajes y/o documentos adjuntos, significan que los aparatos eléctricos y electrónicos y las baterías no deberían ser mezclados con los desechos domésticos. Para el tratamiento apropiado, la recuperación y el reciclado de aparatos viejos y baterías usadas, por favor, observe las normas de recolección aplicables, de acuerdo a su legislación nacional y a las Directivas 2002/96/CE y 2006/66/CE.

Al desechar estos aparatos y baterías correctamente, Usted estará ayudando a preservar recursos valiosos y a prevenir cualquier potencial efecto negativo sobre la salud de la humanidad y el medio ambiente que, de lo contrario, podría surgir de un manejo inapropiado de los residuos.

Para mayor información sobre la recolección y el reciclado de aparatos y baterías viejos, por favor, contacte a su comunidad local, su servicio de eliminación de residuos o al comercio donde adquirió estos aparatos.

Podrán aplicarse penas por la eliminación incorrecta de estos residuos, de acuerdo a la legislación nacional.

Para usuarios empresariales en la Unión Europea

Si usted desea descartar aparatos eléctricos y electrónicos, por favor contacte a su distribuidor o proveedor a fin de obtener mayor información.

[Información sobre la Eliminación en otros Países fuera de la Unión Europea]

Estos símbolos sólo son válidos dentro de la Unión Europea. Si desea desechar estos objetos, por favor contacte con sus autoridades locales o distribuidor y consulte por el método correcto de eliminación.

Nota sobre el símbolo de la batería (abajo, dos ejemplos de símbolos):

Este símbolo puede ser usado en combinación con un símbolo químico. En este caso, el mismo cumple con los requerimientos establecidos por la Directiva para los químicos involucrados.



Cd

Registro del cliente

El número del modelo y el número de serie de este producto se encuentran en su panel trasero. Usted debería anotar este número de serie en el espacio provisto más abajo y guardar este manual, y también su recibo de compra, como una prueba permanente de su adquisición, para ayudar a identificarlo en el caso de que le sea robado o lo pierda, y para que sirva de ayuda en el caso de solicitar los servicios que ofrece la garantía.

Número de modelo

Número de serie

Panasonic Corporation

Web Site: <http://panasonic.net>

TQB0E2313E-1

Istruzioni per l'uso Televisore al plasma



VIERA

Indice

Leggere con attenzione

Avviso importante	2
Precauzioni per la sicurezza	3

Guida all'avvio rapido

Accessori	6
Collegamenti	8
Identificazione dei comandi	13
Prima sintonia automatica	16

Utilizzo di VIERA

Operazioni	17
Come utilizzare eHelp	18
Visione di immagini 3D	19

Altre informazioni

Domande e risposte	20
Manutenzione	21
Dati tecnici	21

Per istruzioni più dettagliate, consultare [eHelp]
(Istruzioni per l'uso integrate).

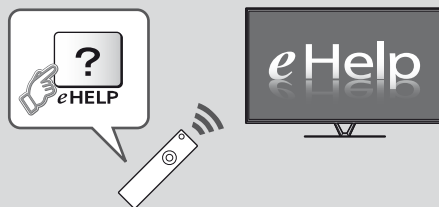

• Come utilizzare [eHelp] ➔ (pag. 18)

Complimenti per l'acquisto del presente prodotto Panasonic.
Prima di utilizzare il prodotto, leggere attentamente le seguenti istruzioni e
conservarle per eventuali consultazioni future.
Le immagini in questo manuale hanno soltanto uno scopo illustrativo.
Fare riferimento alla garanzia pan-europea se è necessario rivolgersi al
rivenditore Panasonic locale per l'assistenza.

Avviso importante



Non visualizzare parti fisse dell'immagine per periodi prolungati di tempo

In tal caso, la parte fissa dell'immagine rimane poco nitida sullo schermo al plasma ("ritenzione dell'immagine"). Tale effetto non è considerato un malfunzionamento e non è coperto dalla garanzia.

Tipiche parti fisse dell'immagine:

- Numero del canale, logo del canale e altri loghi
- Immagini fisse o in movimento visualizzate nel formato 4:3 o 14:9
- Videogiochi



Per evitare la ritenzione dell'immagine, lo screen saver potrebbe essere attivato (il logo VIERA si sposta) oppure il messaggio sullo schermo potrebbe spostarsi dopo qualche minuto se non è inviato alcun segnale o non è eseguita alcuna operazione.

Avviso per le funzioni DVB / trasmissioni di dati / IPTV

- Questo televisore è progettato in conformità agli standard (aggiornati ad agosto 2012) dei servizi digitali terrestri DVB-T (MPEG2 e MPEG4-AVC(H.264)), dei servizi digitali via cavo DVB-C (MPEG2 e MPEG4-AVC(H.264)) e dei servizi digitali satellitari DVB-S (MPEG2 e MPEG4-AVC(H.264)). Per la disponibilità dei servizi DVB-T o DVB-S nella propria area, rivolgersi al rivenditore locale. Per la disponibilità dei servizi DVB-C con il presente televisore, rivolgersi al provider di servizi via cavo.
- Questo televisore potrebbe non funzionare correttamente con segnali che non siano conformi agli standard DVB-T, DVB-C o DVB-S.
- La disponibilità delle caratteristiche varia a seconda del paese, dell'area geografica, dell'emittente, del provider di servizi e dell'ambiente di rete e satellitare.
- Non tutti i moduli CI (interfaccia comune) funzionano correttamente con questo televisore. Rivolgersi al provider di servizi per informazioni sui moduli CI disponibili.
- Questo televisore potrebbe non funzionare correttamente con i moduli CI non approvati dal provider di servizi.
- A seconda del provider di servizi, possono essere applicate tariffe aggiuntive.
- La compatibilità con i servizi futuri non è garantita.
- Controllare le informazioni più aggiornate sui servizi disponibili sul sito Web indicato di seguito. (Solo in inglese)
<http://panasonic.net/viera/support>

Panasonic non garantisce il funzionamento e le prestazioni dei dispositivi periferici di altri produttori e non si assume alcuna responsabilità o danno indotti da funzionamento e/o prestazioni derivanti dall'utilizzo dei dispositivi periferici di tali produttori.

Il logo "Full HD 3D Glasses™" indica la compatibilità tra i televisori e gli occhiali 3D che sono conformi al formato "Full HD 3D Glasses™" e non indica la qualità delle immagini dei televisori.

• Per informazioni sui marchi di fabbrica, consultare [eHelp] (Supporto > Licenza).

La registrazione e la riproduzione di un contenuto su questo o su qualsiasi altro apparecchio può richiedere l'autorizzazione del proprietario del copyright o di altri diritti relativi ai contenuti. Panasonic non dispone dell'autorità e non garantisce all'utente tale autorizzazione, disconoscendo esplicitamente qualsiasi diritto, capacità o intenzione di ottenere l'autorizzazione stessa per conto dell'utente. È responsabilità dell'utente assicurarsi che l'uso di questo o di altri apparecchi sia conforme alla normativa sul copyright applicabile nel paese di residenza. Fare riferimento a tale normativa per ulteriori informazioni sulle leggi e sui regolamenti in merito, oppure contattare il proprietario dei diritti del contenuto che si desidera registrare o riprodurre.

Questo prodotto ha la licenza del portafoglio del brevetto AVC per l'uso personale e non commerciale di un utente per (i) la codifica video conforme allo standard AVC ("AVC Video") e/o (ii) la decodifica AVC Video codificata dall'utente che svolge una attività personale e non commerciale e/o ottenuta da un fornitore video dotato della licenza di fornire il servizio AVC Video. Non viene concessa alcuna licenza, implicita o esplicita, per altro uso. Si possono ottenere informazioni addizionali da MPEG LA, LLC. Vedere <http://www.mpegla.com>.

Rovi Corporation e/o le sue filiali non sono in alcun caso responsabili in merito all'esattezza o alla disponibilità dei palinsesti o di altre informazioni presenti nel sistema GUIDE Plus+/Rovi Guide e non possono garantire la disponibilità del servizio nell'area dell'utente. In nessun caso Rovi Corporation e/o le sue filiali potranno essere ritenuti responsabili per danni correlati all'accuratezza o alla disponibilità del palinsesto o di altre informazioni nel sistema GUIDE Plus+/Rovi Guide.

Precauzioni per la sicurezza

Per contribuire ad evitare il pericolo di scosse elettriche, incendio, danni o infortuni, attenersi alle avvertenze e alle precauzioni riportate di seguito:

■ Spina e cavo di alimentazione

Avvertenza

Se si rileva qualcosa di insolito, staccare immediatamente la spina del cavo di alimentazione dalla presa di corrente.

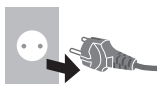

- Questo televisore è progettato per funzionare con un'alimentazione C.a. 220-240 V, 50 / 60 Hz.
- Inserire completamente la spina nella presa di corrente.
- Assicuratevi che ci sia un accesso facile alla spina del cavo di alimentazione.
- Prima di pulire il televisore, scollegare la spina del cavo di alimentazione.
- Non toccare la spina del cavo di alimentazione con le mani bagnate.



- Non danneggiare il cavo di alimentazione.

- Non mettere oggetti pesanti sul cavo di alimentazione.



- Non mettere il cavo di alimentazione vicino ad un oggetto molto caldo.



- Non staccare il cavo di alimentazione tirandolo. Per staccare il cavo di alimentazione dalla presa di corrente, prenderlo per la spina.



- Non spostare il televisore con il cavo di alimentazione collegato alla presa di corrente.
- Non torcere il cavo di alimentazione e non piegarlo o tenderlo eccessivamente.
- Non usare il cavo di alimentazione con la spina danneggiata, o una presa di corrente danneggiata.
- Assicurarsi che il televisore non schiacci il cavo di alimentazione.
- Non usare un cavo di alimentazione diverso da quello in dotazione a questo televisore.
- Assicurarsi che la punta di messa a terra della spina del cavo di alimentazione sia saldamente collegata, per evitare scosse elettriche.
- Un componente con costruzione di CLASS I deve essere collegato a una presa di corrente di rete con connessione di messa a terra di protezione.

■ Attenzione

Avvertenza

- Non aprire né modificare il televisore per proprio conto poiché rimuovendo i pannelli è possibile entrare in contatto con componenti sotto tensione. All'interno del televisore non sono presenti componenti riparabili dall'utente.
- Non esporre il televisore alla pioggia oppure all'umidità eccessiva. Non posare sull'apparecchio i recipienti con l'acqua, come per esempio i vasi e non esporre la TV all'acqua gocciolante né all'acqua corrente.
- Non inserire alcun oggetto nei fori di ventilazione del televisore.
- Non utilizzare piedistalli e attrezzature di montaggio non approvati. Rivolgersi al rivenditore Panasonic locale per far eseguire la regolazione o l'installazione delle staffe di montaggio a parete approvate.
- Evitare di esercitare un'eccessiva pressione o di urtare il pannello del display.
- Non collocare il televisore su superfici inclinate o instabili e assicurarsi che non sporga oltre il margine della base.
- Non esporre il televisore alla luce diretta del sole e altre fonti di calore.

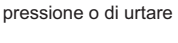
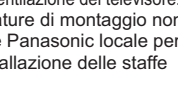

Al fine di prevenire gli incendi, tenere sempre lontano dal televisore le candele e le altre fonti di fiamme libere.



■ Parte pericolosa / oggetto di piccole dimensioni

Avvertenza

- Questo prodotto contiene parti potenzialmente pericolose come sacchetti di plastica, che potrebbero essere ingerite accidentalmente dai bambini. Tenere queste parti fuori della portata dei bambini.
- Non permettere ai bambini di maneggiare oggetti piccoli quali le schede SD. Il piccolo oggetto potrebbe essere ingerito dai bambini. Rimuovere la Scheda SD subito dopo l'uso e conservarla lontano dalla portata dei bambini.
- Gli occhiali 3D contengono piccole parti che potrebbero essere ingerite accidentalmente dai bambini. Tenere queste parti fuori della portata dei bambini.



■ Piedistallo

Avvertenza

- Non smontare o modificare il piedistallo.

Precauzioni

- Non usare piedistalli diversi da quello fornito con il televisore.
- Non utilizzare il piedistallo qualora presenti deformazioni o rotture. In questo caso, rivolgersi immediatamente al rivenditore Panasonic locale.
- Durante il montaggio, accertarsi che tutte le viti siano saldamente serrate.
- Assicurarsi che il televisore non subisca urti durante l'installazione del piedistallo.
- Assicurarsi che i bambini non salgano sul piedistallo.
- Per l'installazione o la rimozione del televisore dal piedistallo è necessario l'intervento di almeno due persone.
- Installare o rimuovere il televisore attenendosi alla procedura specificata.

■ Onda radio

Avvertenza

- Non usare il televisore, gli occhiali 3D ed il Controller touchpad VIERA all'interno di strutture sanitarie o in luoghi con apparecchiature mediche. Le onde radio possono interferire con le apparecchiature mediche e causare danni dovuti al malfunzionamento.
- Non usare il televisore, gli occhiali 3D ed il Controller touchpad VIERA nelle vicinanze di apparecchiature con comando automatico come porte automatiche o allarmi antincendio. Le onde radio possono interferire con le apparecchiature di controllo automatiche e causare danni dovuti al malfunzionamento.
- Se portate un cardiostimolatore, tenete il televisore, gli occhiali 3D ed il Controller touchpad VIERA ad una distanza di almeno 22 cm. Le onde radio possono interferire con il funzionamento del pacemaker.
- Non smontare o modificare in alcun modo il televisore, gli occhiali 3D ed il Controller touchpad VIERA.

■ LAN wireless incorporata

Precauzioni

- Non utilizzare la LAN wireless incorporata per la connessione a una rete wireless (SSID*) per la quale non si dispone dei diritti di utilizzo. Tali reti potrebbero essere elencate nei risultati della ricerca. Il loro utilizzo potrebbe tuttavia essere considerato come illecito. *SSID è un nome che identifica una particolare rete wireless per la trasmissione.
- Non sottoporre la LAN wireless incorporata a temperature elevate, alla luce diretta del sole o all'umidità.
- I dati trasmessi e ricevuti mediante onde radio possono essere intercettati e controllati.
- La LAN wireless incorporata utilizza bande di frequenza a 2,4 GHz e 5 GHz. Per evitare malfunzionamenti o rallentamenti causati da interferenze delle onde radio, allontanare il televisore da dispositivi quali altri dispositivi LAN wireless, microonde, telefoni cellulari e dispositivi che utilizzano segnali a 2,4 GHz e 5 GHz quando si usa la LAN wireless incorporata.
- Se si verificano disturbi causati dall'elettricità statica, è possibile che il televisore si spenga al fine di proteggere l'apparecchiatura. In questo caso, spegnere il televisore con l'interruttore di accensione / spegnimento, quindi riaccenderlo.
- Per ulteriori informazioni sulla LAN wireless e sul punto d'accesso, visitare il seguente sito Web. (Solo in inglese) <http://panasonic.net/viera/support>

■ Tecnologia wireless Bluetooth®

Precauzioni

- Il televisore, gli occhiali 3D ed il Controller touchpad VIERA utilizzano la banda ISM (Bluetooth®) di 2,4 GHz. Per evitare guasti o una risposta lenta causata da interferenze delle onde radio, tenere il televisore, gli occhiali 3D ed il Controller touchpad VIERA fuori dalla portata di apparecchiature come unità wireless LAN, altri apparecchi Bluetooth, forni a microonde, cellulari e apparecchiature che operano con segnali sulla frequenza a 2,4 GHz.

■ Ventilazione

Precauzioni

Lasciare uno spazio sufficiente intorno al televisore per evitare un eccessivo accumulo di calore, che potrebbe causare un guasto anticipato di alcuni componenti.

Distanza minima:

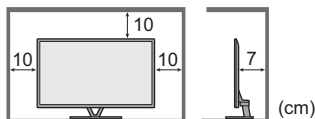

- Non ostacolare la ventilazione, ad esempio coprendo le aperture di ventilazione con giornali, tovaglie e tende.



- A prescindere dall'utilizzo di un piedistallo, assicurarsi sempre che le ventole sul fondo del televisore non siano bloccate e vi sia spazio sufficiente per consentire una ventilazione adeguata.

■ Spostamento del televisore

Precauzioni

Prima di spostare il televisore, scollegare tutti i cavi.

- Il televisore è pesante.

Per spostare il televisore è necessario l'intervento di almeno due persone.

Sorreggere il televisore come indicato in figura per evitare il rischio di cadute o ribaltamenti.



- Trasportare soltanto in posizione verticale. Il trasporto del televisore con il pannello del display rivolto verso l'alto o verso il basso può causare danni ai circuiti interni.

■ Inutilizzo prolungato

Precauzioni

Questo televisore continua a consumare della corrente anche quando è spento, per tutto il tempo che la spina del cavo di alimentazione rimane attaccata alla presa di corrente.

- Se il televisore non viene utilizzato per un lungo periodo di tempo, staccare la spina del cavo di alimentazione dalla presa di corrente.

■ Volume eccessivo

Precauzioni

- Il volume eccessivo delle cuffie può danneggiare l'udito. Può provocare danni irreversibili.



- Se si avverte nelle orecchie un rumore tamburellante, abbassare il volume o interrompere temporaneamente l'uso delle cuffie.

■ Batteria per il telecomando / per gli occhiali 3D / per il Controller touchpad VIERA

Precauzioni

- L'installazione non corretta potrebbe causare perdite, corrosione ed esplosione delle batterie.
- Per la sostituzione, utilizzare soltanto batterie di tipo uguale o equivalente.
- Non mischiare batterie vecchie e nuove.
- Non mischiare tipi diversi di batterie (come batterie alcaline e al manganese).
- Non usare batterie ricaricabili (Ni-Cd, ecc.).
- Non bruciare o rompere le batterie.
- Non esporre le batterie a calore eccessivo, ad esempio luce del sole, fiamme libere o simili.
- Smaltire correttamente le batterie.
- Rimuovere la batteria dall'unità quando non la si utilizza per periodi prolungati per prevenire perdite, corrosioni ed esplosioni.

■ Uso degli occhiali 3D

Precauzioni

- Utilizzare gli occhiali 3D solo ed esclusivamente per lo scopo previsto.
- Non spostarsi mentre si indossano gli occhiali 3D, onde evitare cadute e infortuni accidentali.
- Non far cadere, piegare, esercitare pressione o calpestare gli occhiali 3D.
- Prestare attenzione ai perni sul telaio quando si indossano gli occhiali 3D.
- Evitare di pizzicarsi le dita con la sezione a cerniera degli occhiali 3D.
- Non utilizzare gli occhiali 3D se presentano danni fisici.
- Se si soffre di problemi alla vista (miopia o presbiopia, astigmatismo, differenza diottrica tra l'occhio destro e l'occhio sinistro), correggere il problema alla vista prima di utilizzare gli occhiali 3D. Gli occhiali 3D forniti possono essere indossati sopra i normali occhiali da vista.
- Interrompere immediatamente l'uso degli occhiali 3D se si riscontrano rossori, dolore o irritazione della cute intorno al naso o alle tempie. In rari casi i materiali utilizzati negli occhiali 3D possono provocare una reazione allergica.
- Non utilizzare gli occhiali 3D con temperature elevate. Conservare gli occhiali 3D in un luogo fresco e asciutto.
- Interrompere immediatamente l'uso degli occhiali 3D se si verificano problemi di funzionamento o guasti.

■ Visione di immagini 3D

Precauzioni

- Prestare particolare attenzione quando i bambini visualizzano immagini 3D. Di norma, le immagini 3D non devono essere visualizzate da bambini di età inferiore a 6 anni. I genitori o altri adulti devono controllare i bambini mentre visualizzano immagini 3D per garantirne la sicurezza e la salute.
- Smettere immediatamente di visualizzare le immagini 3D se si avverte stanchezza, malessere, si sperimentano altre sensazioni di disagio o si vedono chiaramente immagini doppie. Effettuare delle pause adeguate prima di continuare la visione. Se si imposta l'effetto 3D mediante [Regolazione 3D], tenere presente che la visione delle immagini 3D varia da persona a persona.
- Non visualizzare immagini 3D se si soffre di sensibilità alla luce, problemi cardiaci o altri problemi di salute.
- Quando si visualizzano immagini 3D, la sensazione della distanza potrebbe essere compromessa o erronea. Evitare di colpire involontariamente lo schermo del televisore o altre persone. Accertarsi che non vi siano oggetti fragili nelle vicinanze, onde evitare danni accidentali e infortuni.
- Non visualizzare le immagini 3D da una distanza minore di quella consigliata. La distanza di visione consigliata è almeno tre volte l'altezza dell'immagine.

Modello da 50" : almeno 1,9 m

Modello da 55" : almeno 2,1 m

Modello da 65" : almeno 2,4 m

Quando l'area superiore e inferiore dello schermo contengono bande nere, come nel caso dei film, osservare lo schermo da una distanza pari almeno a tre volte l'altezza dell'immagine effettiva (la distanza risulta quindi inferiore a quella dei valori consigliati sopra).

Accessori

Telecomando

➔ (pag. 13)



• N2QAYB000863

Controller touchpad VIERA

➔ (pag. 14)



• N2QBYB000026

Cavo di alimentazione

➔ (pag. 8)

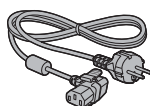

Batterie (4)

• R6

➔ (pag. 13, 14)



Piedistallo

➔ (vedere sotto)

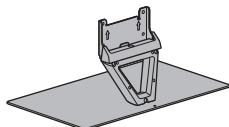

Occhiali 3D (2)

➔ (pag. 19)



Fascetta per cavi

➔ (pag. 12)



Adattatore AV1 (SCART)

➔ (pag. 9)



Adattatore AV2 (COMPONENT / VIDEO)

➔ (pag. 10)

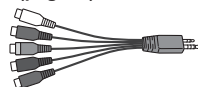

Nucleo in ferrite per cavo LAN (2)

(grandi dimensioni)
➔ (pag. 10)



Nucleo in ferrite per cuffie

(piccole dimensioni)
➔ (pag. 11)



Utilizzare i nuclei in ferrite per rispettare la conformità con lo standard EMC.

Istruzioni per l'uso

Garanzia pan-europea

- Gli accessori potrebbero non essere forniti insieme. Prestare attenzione a non farli cadere accidentalmente.
- Per informazioni sugli accessori opzionali, consultare [eHelp] (Supporto > Accessori opzionali).

Montaggio / rimozione del piedistallo

A Vite di montaggio

(4) Modello da 50"

(8) Modello da 55"

Modello da 65"



M5 x 16

C Staffa

Modello da 50"

Modello da 55"

Modello da 65"



E Coperchio

Modello da 50"

Modello da 55"

Modello da 65"



B Vite di montaggio

(5) Modello da 50"

(1) Modello da 55"

Modello da 65"



M4 x 10

D Base

Modello da 50"

Modello da 55"

Modello da 65"

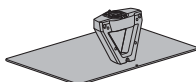

Morsetto per cavi (4)

➔ (pag. 12)



■ Montaggio del piedistallo

Modello da 50"

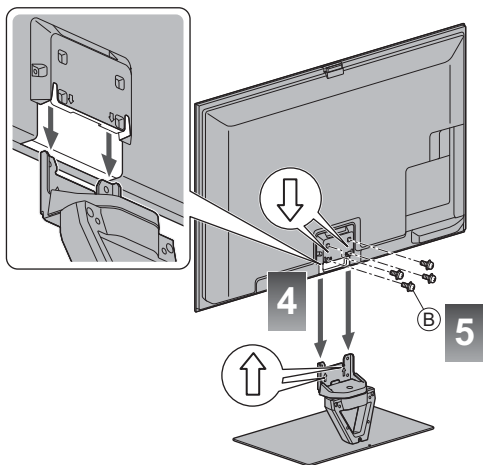
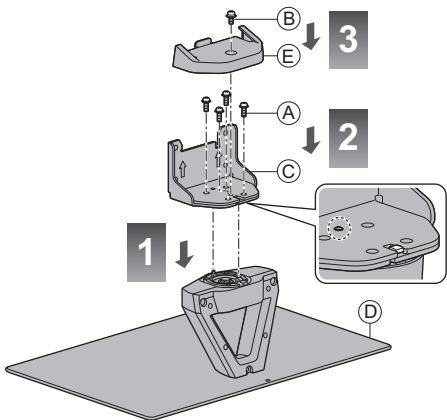

Modello da 55"

Modello da 65"

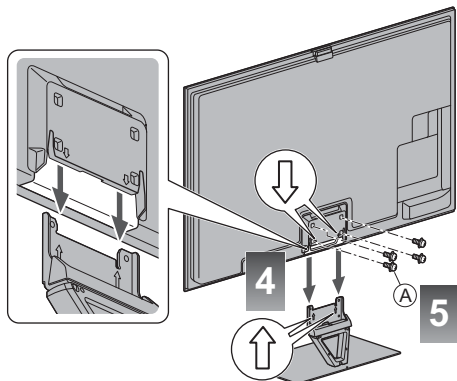
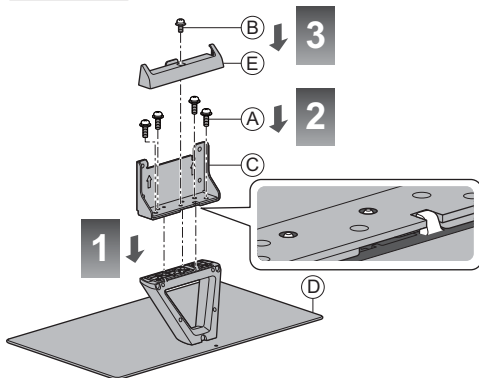

■ Regolare il pannello all'angolazione desiderata Modello da 50"

- Fare attenzione che non siano presenti oggetti nel raggio di rotazione.

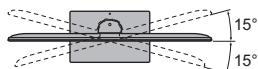
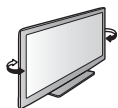

(Vista dall'alto)

Rimozione del piedistallo dal televisore

Rimuovere il piedistallo nel seguente modo quando si utilizza la staffa di montaggio a parete o per reimballare il televisore.

- 1 Rimuovere le viti di montaggio (B) Modello da 50" / (A) Modello da 55" Modello da 65" dal televisore.
- 2 Staccare il piedistallo dal televisore.
- 3 Rimuovere la vite di montaggio (E) dal coperchio.
- 4 Staccare il coperchio.
- 5 Rimuovere le viti di montaggio (A) dalla staffa.

Collegamenti

- I dispositivi esterni e i cavi mostrati non sono forniti con questo televisore.
- Accertarsi che il televisore sia scollegato dalla presa di corrente prima di collegare o di scollegare qualsiasi cavo.
- Verificare che il tipo di terminali e le spine del cavo siano corretti durante il collegamento.
- Usare sempre un cavo SCART o HDMI completamente allacciato.
- Tenere il televisore lontano dalle apparecchiature elettriche (apparecchiature video, ecc.) o apparecchiature con un sensore a infrarossi. In caso contrario, potrebbero verificarsi distorsioni di immagini / audio o interferenze nel funzionamento dell'altro componente.
- Leggere anche il manuale del componente che viene collegato.

Terminali

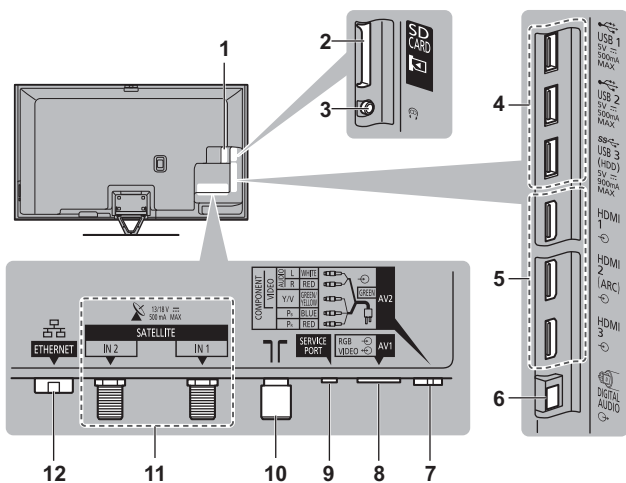

- 1 Alloggiamento CI 1 - 2 ➔ (pag. 11)
- 2 Slot scheda SD
- 3 Presa cuffie ➔ (pag. 11)
- 4 Porta USB 1 - 3
- 5 HDMI 1 - 3 ➔ (pag. 9, 11)
- 6 DIGITAL AUDIO
- 7 AV2 (COMPONENT / VIDEO) ➔ (pag. 10)
- 8 AV1 (SCART) ➔ (pag. 9)
- 9 SERVICE PORT
Questo terminale è per applicazioni speciali riservate al personale di assistenza autorizzato.
- 10 Terminale terrestre / cavo ➔ (vedere sotto)
- 11 Terminale satellite ➔ (pag. 9)
- 12 ETHERNET ➔ (pag. 10)

Collegamenti di base

- Per installare correttamente la parabola satellitare o terrestre, rivolgersi al rivenditore locale. Per informazioni dettagliate, rivolgersi anche alle emittenti delle trasmissioni.

Cavo di alimentazione e antenna

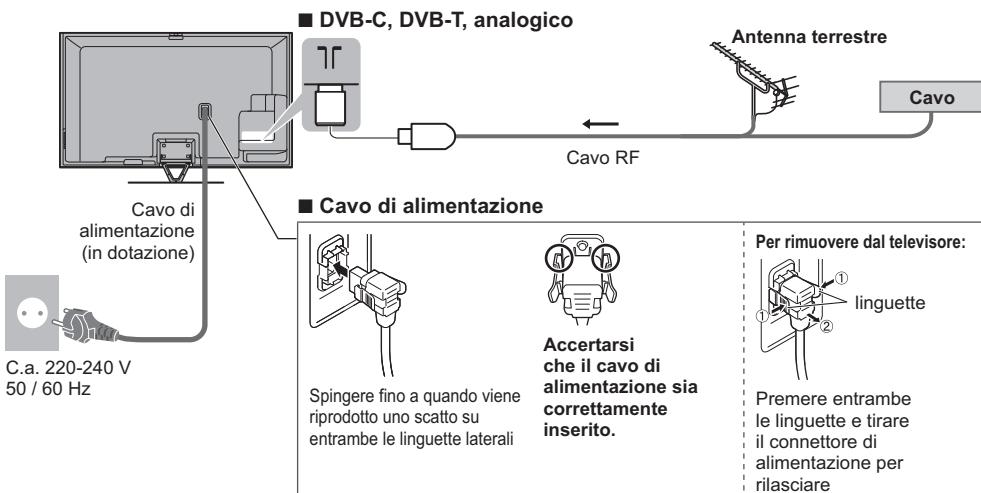

Parabola satellitare

■ DVB-S (sintonizzatore doppio (DiSEqC))

TV

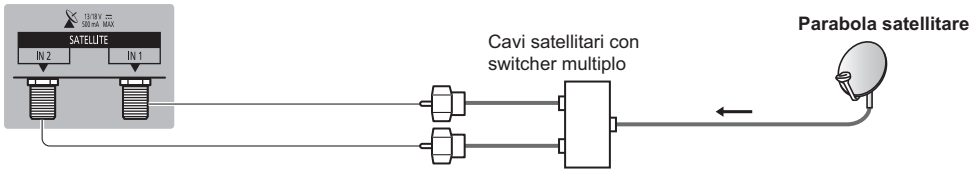

■ DVB-S (sintonizzatore doppio (sistema con cavo singolo))

TV

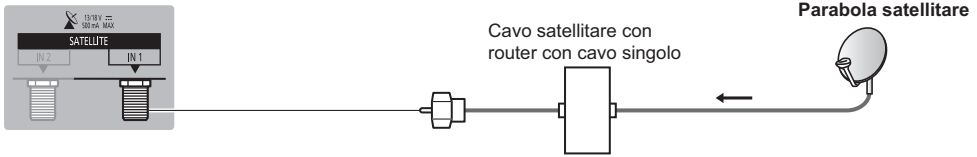

■ DVB-S (Sintonizzatore singolo)

TV

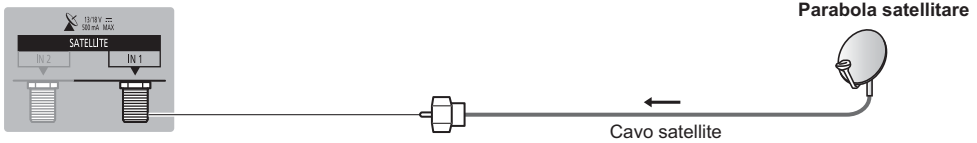

Dispositivi AV

■ Registratore DVD / VCR

TV

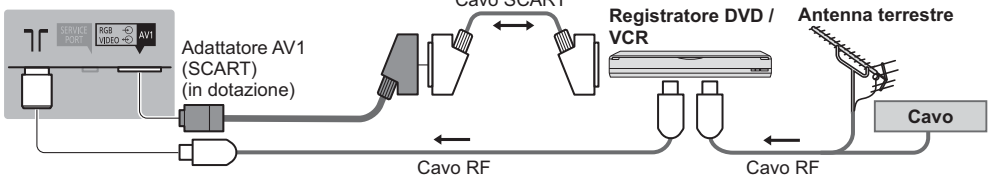

■ Registratore DVD / VCR e Decoder

TV

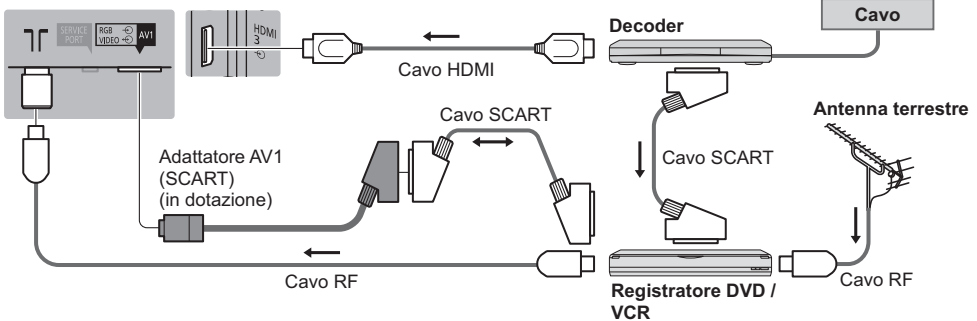

Rete

- Per abilitare le funzioni di servizio rete (VIERA Connect, ecc.), è necessario collegare il televisore a una rete a banda larga. Se non si dispone di servizi di rete a banda larga, rivolgersi al rivenditore per assistenza.
- Preparare l'ambiente Internet per la connessione cablata o wireless.
- L'impostazione della connessione di rete si avvierà al primo utilizzo del televisore. ➔ (pag. 16)

■ Connessione cablata

TV

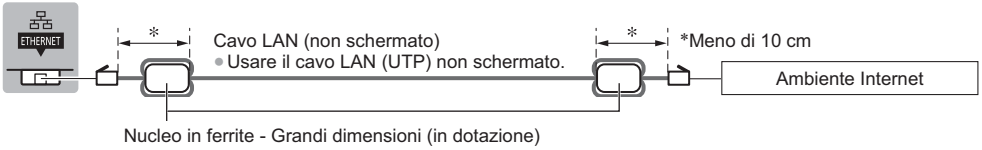

Installazione del nucleo in ferrite

① Tirare le linguette (in due punti)



② Avvolgere il cavo due volte



③ Chiudere

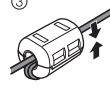

■ Connessione wireless



LAN wireless incorporata

Altre connessioni

■ Lettore DVD

(apparecchiatura COMPONENTE)

TV

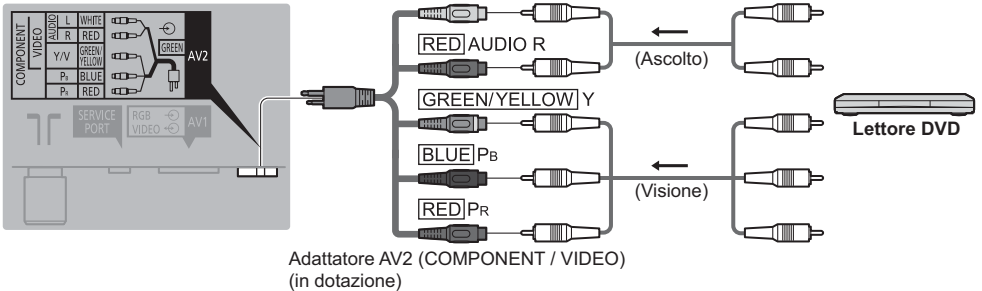

■ Videocamera / console di gioco

(apparecchiatura VIDEO)

TV

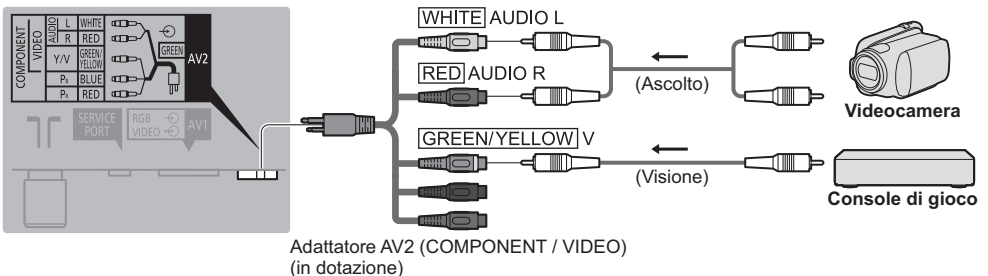

■ Amplificatore (per l'ascolto con i diffusori)

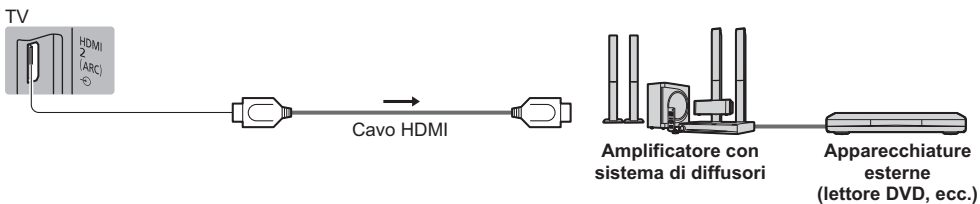

- Usare HDMI2 per il collegamento a un amplificatore. Questa connessione è valida se l'amplificatore è dotato della funzione ARC (Audio Return Channel). Per amplificatori senza funzione ARC, utilizzare il terminale DIGITAL AUDIO.
- Per fruire del suono multicanale del componente esterno (ad esempio Dolby Digital 5.1ch), collegare il componente all'amplificatore. Per i collegamenti, leggere i manuali di istruzioni del componente e dell'amplificatore.

■ Cuffia

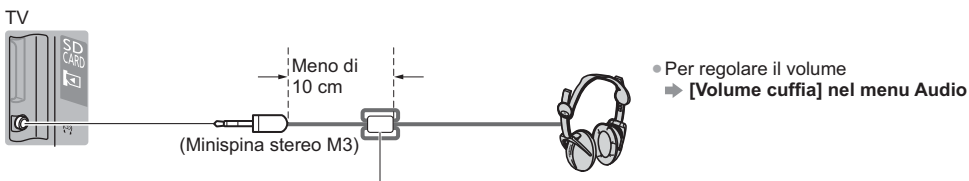

Nucleo in ferrite - Piccole dimensioni (in dotazione)

Installazione del nucleo in ferrite



Tirare le linguette (in due punti)



Avvolgere il cavo due volte



Chiudere

■ Common Interface

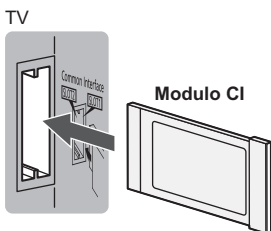

- Se la scheda di visione e il lettore di schede formano un unico gruppo, inserire prima il lettore di schede e successivamente la scheda di visione nel lettore di schede.
- Inserire il modulo nella direzione corretta.

Tipi di componenti che possono essere collegati a ciascun terminale

Funzionalità	Terminale						
	AV1*1	AV2*1		DIGITAL AUDIO	ETHERNET	HDMI 1 - 3	USB 1 - 3
		COMPONENT	VIDEO				
Per la registrazione / riproduzione di videocassette / DVD (registratore VCR / DVD)	<input type="radio"/>						
Per visualizzare il contenuto 3D (lettore Blu-ray Disc)						<input type="radio"/>	
Per guardare le trasmissioni via cavo (decoder)	<input type="radio"/>		<input type="radio"/>			<input type="radio"/>	
Per guardare i DVD (lettore DVD)	<input type="radio"/>	<input type="radio"/>	<input type="radio"/>			<input type="radio"/>	
Per guardare le immagini della videocamera (videocamera)	<input type="radio"/>		<input type="radio"/>			<input type="radio"/>	
Per i videogiochi (console di gioco)	<input type="radio"/>		<input type="radio"/>			<input type="radio"/>	
Per usare l'amplificatore con il sistema di diffusori				<input type="radio"/>		<input type="radio"/> *2	
Per utilizzare i servizi di rete					<input type="radio"/>		
Registrazione HDD USB							<input type="radio"/> *3
VIERA Link						<input type="radio"/>	

: Collegamento consigliato

*1: Per collegare l'apparecchiatura, è necessario l'adattatore terminale (in dotazione).

*2: Usare HDMI2 per il collegamento a un amplificatore. Questa connessione è valida se l'amplificatore è dotato della funzione ARC (Audio Return Channel).

*3: Usare la porta USB 3 per la connessione con l'HDD USB.

Utilizzo della fascetta e del morsetto per cavi (in dotazione)

- Non avvolgere insieme il cavo satellitare, il cavo RF e il cavo di alimentazione (le immagini potrebbero risultare distorte).
- Fissare i cavi con la fascetta e il morsetto per cavi, se necessario.
- Se si usa l'accessorio opzionale, attenersi alle istruzioni del manuale di montaggio delle opzioni per fissare i cavi.

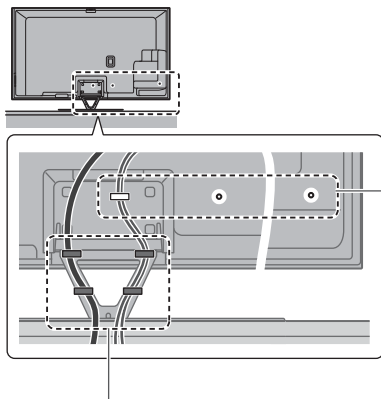

Fissare la fascetta per cavi

Inserire la fascetta per cavi in un foro



Avvolgere i cavi

Infilare la punta nei ganci

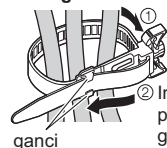

Per rimuovere dal televisore:

Spingere entrambi i fermagli laterali



Per allentare:

Tenere premuto il bottone

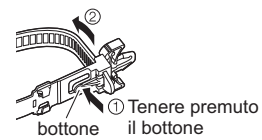

Fissare il morsetto per cavi

Inserire il morsetto per cavi in un foro

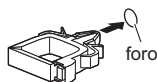

Avvolgere i cavi

Impostare



Per sganciare:

Tenere premuta la linguetta



Per rimuovere dal televisore: fermagli

Spingere entrambi i fermagli laterali



Identificazione dei comandi

Telecomando

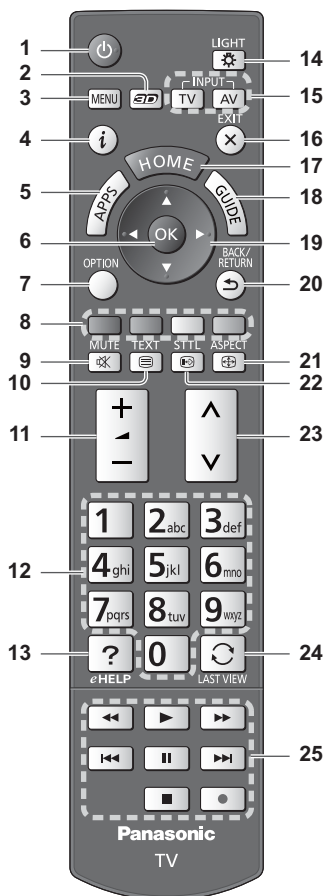

- 1 Interruttore di accensione / standby**
- 2 Tasto 3D**
 - Consente di impostare la visualizzazione su 2D o 3D.
- 3 [Menu principale]**
 - Premere per accedere ai menu Immagine, Audio, Rete, Timer, Funzioni e Guida.
- 4 Informazioni**
 - Per visualizzare le informazioni sui canali e sui programmi.
- 5 APPS**
 - Per visualizzare [Lista APP] (lista delle applicazioni).

- 6 OK**
 - Per confermare le selezioni e le scelte.
 - Premere dopo aver selezionato le posizioni dei canali per cambiare velocemente canale.
 - Per visualizzare la Lista canali.
- 7 [Menu opzioni]**
 - Impostazioni semplici delle opzioni per visualizzazione, audio, ecc.
- 8 Tasti colorati (rosso-verde-giallo-blu)**
 - Utili per selezionare, scorrere e utilizzare varie funzioni.
- 9 Silenziamento Auto On / Off**
- 10 Pulsante Televideo**
- 11 Volume Su / Giù**
- 12 Tasti numerici**
 - Per cambiare i canali e le pagine Televideo.
 - Per impostare i caratteri.
 - Per accedere il televisore quando è nella modalità Standby.
- 13 [eHelp]**
 - Per visualizzare [eHelp] (Istruzioni per l'uso integrate).
- 14 Luce**
 - Illumina i tasti per circa 5 secondi (ad eccezione dei tasti "25").
- 15 Selezione della modalità di ingresso**
 - TV - per selezionare la modalità DVB-S / DVB-C / DVB-T / Analogica.
 - AV - per selezionare la modalità d'ingresso AV dalla lista di selezione ingresso.
- 16 Esci**
 - Per tornare a [Schermata iniz. Pers].
- 17 HOME**
 - Per visualizzare [Schermata iniz. Pers].
- 18 Guida TV**
 - Per visualizzare la Guida elettronica dei programmi.
- 19 Tasti dei cursori**
 - Per effettuare le selezioni e le regolazioni.
- 20 Indietro**
 - Per tornare al menu / pagina precedente.
- 21 Formato**
 - Cambia il formato.
- 22 Sottotitoli**
 - Per visualizzare i sottotitoli.
- 23 Canale Su / Giù**
- 24 Ultima visualizzazione**
 - Per passare all'ultimo canale o all'ultima modalità di ingresso visualizzati.
- 25 Controllo dei contenuti, componente collegato, ecc.**

■ Installazione / rimozione delle batterie

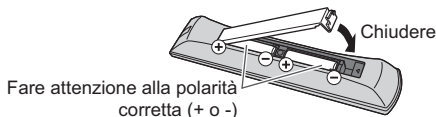
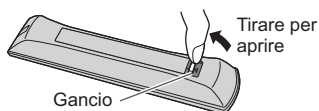

Controller touchpad VIERA

Questo controller touchpad è progettato per semplificare le operazioni, soprattutto su schermata iniziale o contenuti Internet. Il controller consente di controllare il televisore in maniera intuitiva.

- Il controller touchpad può essere utilizzato per registrare su questo televisore con la tecnologia wireless Bluetooth. La schermata di impostazione della registrazione verrà visualizzata in "Prima sintonia automatica" al primo utilizzo del televisore. ➔ (pag. 16)
- Al termine della registrazione, è possibile controllare il televisore senza puntarvi contro il controller (tranne l'interruttore di accensione / standby).
- Per utilizzare l'interruttore di accensione / standby, puntare il controller direttamente verso il ricevitore dei segnali del telecomando del televisore poiché funziona a infrarossi. (Il pulsante può essere azionato senza registrazione.)
- Si consiglia di parlare a una distanza massima di 15 cm dal microfono del controller touchpad VIERA quando si usa la funzione di controllo vocale.

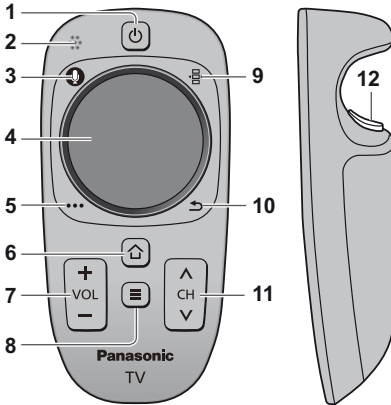

1 Interruttore di accensione / standby

- Stessa funzione del tasto 1 sul telecomando (pag. 13).

2 Microfono

3 Tasto microfono

4 Touchpad (vedere sotto)

5 [Menu opzioni]

6 HOME

- Stessa funzione del tasto 17 sul telecomando (pag. 13).

7 Volume Su / Giù

- Stessa funzione del tasto 11 sul telecomando (pag. 13).

8 APPS

- Stessa funzione del tasto 5 sul telecomando (pag. 13).

9 Telecomando sullo schermo

- Premere per visualizzare l'interfaccia grafica utente (GUI, Graphical User Interface) del telecomando. Premere di nuovo per spostare la posizione della GUI. (Per cambiare la pagina della GUI, far scorrere il dito a sinistra / destra sul touchpad).

10 Indietro

- Stessa funzione del tasto 20 sul telecomando (pag. 13).

11 Canale Su / Giù

- Stessa funzione del tasto 23 sul telecomando (pag. 13).

12 OK

■ Touchpad



- Toccare il centro del touchpad per "OK".



- Muovere il dito per spostare il cursore (su contenuti Internet o [Impostazioni cursore] in [Controller touchpad VIERA] (menu Funzioni), selezionare la voce, regolare i livelli, ecc.



- Spostare circolarmente il dito sui bordi per scorrere.

■ Installazione / rimozione delle batterie

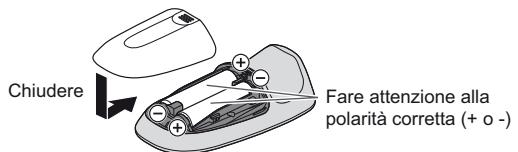
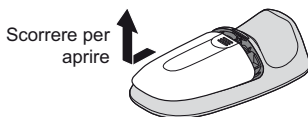

Fare attenzione alla polarità corretta (+ o -)

Nota

- Durante l'uso, si raccomanda di tenere il controller touchpad con la mano.
- Ogni volta che si utilizza il controller touchpad, la batteria viene consumata (anche quando si tocca il touchpad), anche se non si sta controllando il televisore. Ciò potrebbe ridurre la durata di vita della batteria.
- Alcune operazioni variano in base all'applicazione.

Indicatore / Pannello di controllo

- Quando si premono i pulsanti 1, 2, 3, sul lato destro dello schermo viene visualizzata la guida del pannello di controllo per 3 secondi per evidenziare il tasto premuto.

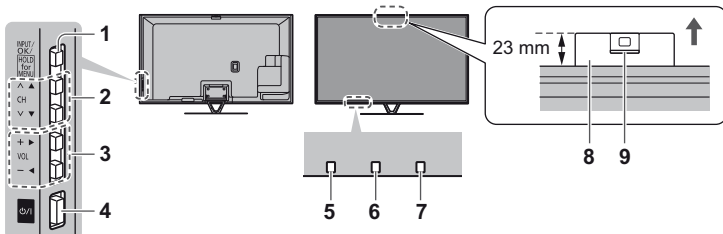

Lato posteriore del televisore

1 Selezione della modalità di ingresso

- Premere ripetutamente fino a quando viene visualizzata la modalità desiderata.

[Menu principale]

- Tenere premuto per circa 3 secondi per visualizzare il menu principale.

OK (nel sistema dei menu)

2 Canale Su / Giù

Cursore Su / Giù (nel sistema dei menu)

3 Volume Su / Giù

Cursore a sinistra / a destra (nel sistema dei menu)

4 Interruttore di accensione / spegnimento principale

- Utilizzare per attivare e disattivare l'alimentazione principale.

5 Ricevitore dei segnali del telecomando

- Non posizionare oggetti tra il telecomando e il sensore del telecomando del televisore.

6 Sensore ambientale

- Rileva la luminosità per regolare la qualità delle immagini quando [Sensore ambientale] nel menu Immagine è impostata su [On].

7 LED di accensione

Rosso: Standby

Verde: Attivato

Arancione: Standby con Registrazione

Standby con Programmazione timer attivata

- Il LED lampeggia quando il televisore riceve un comando dal telecomando.

8 Videocamera integrata

- La videocamera fuoriesce automaticamente quando una delle sue funzioni è attivata. Chiudere manualmente la videocamera premendo la sua parte superiore.
- Le informazioni sulle funzioni della videocamera si trovano su [eHelp] (Funzioni > Fotocamera incorporata)

9 Obiettivo

- Inclinazione: da -17° a +17°

Uso delle indicazioni sullo schermo - Guida operativa

Dal menu delle indicazioni sullo schermo è possibile accedere a molte funzioni disponibili con questo televisore.

■ Guida operativa

La guida operativa consente di eseguire operazioni usando il telecomando.

Esempio: [Menu audio]

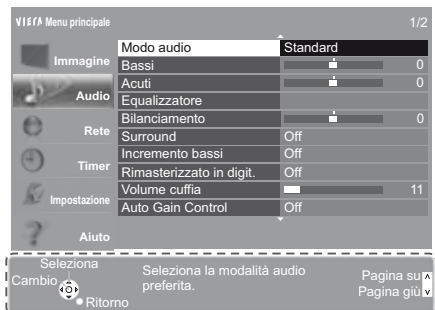

Guida operativa

■ Modalità di utilizzo del telecomando



Per aprire il menu principale



Per spostare il cursore / selezionare una gamma di opzioni / selezionare una voce di menu (solo su e giù) / regolare i livelli (solo destra e sinistra)



Per accedere ai menu / memorizzare le impostazioni dopo l'esecuzione delle regolazioni o l'impostazione delle opzioni



Per tornare al menu precedente



Per uscire dal sistema dei menu e tornare a [Schermata iniz. Pers]

Prima sintonia automatica

Consente di impostare il televisore e di cercare i canali disponibili quando si accende il televisore per la prima volta.

- L'esecuzione di questi passaggi non è necessaria se la sintonizzazione è stata eseguita dal rivenditore.
- Completare i collegamenti (pag. 8 - 12) e le impostazioni (se necessario) del componente collegato prima di avviare la Sintonia automatica. Per informazioni dettagliate sulle impostazioni del componente collegato, leggere il relativo manuale di istruzioni.

1 Collegare il televisore alla presa di corrente e accenderlo



- L'operazione richiede alcuni secondi.



2 Selezionare le seguenti opzioni

Impostare ciascuna opzione seguendo le istruzioni visualizzate sullo schermo.

Selezionare la lingua

Selezionare [Casa]

Selezionare [Casa] come ambiente di utilizzo per l'uso in ambiente domestico.

- [Negozio] è per la visualizzazione in negozio.
- Per modificare l'ambiente di utilizzo in un secondo momento, sarà necessario ripristinare tutte le impostazioni accedendo a Impostazioni originali.

Impostazione della connessione di rete

Selezionare il paese

- A seconda del paese selezionato, selezionare la regione o memorizzare il numero PIN di sicurezza bambini (non è possibile memorizzare "0000").

Spuntare la modalità del segnale del televisore da sintonizzare e quindi selezionare [Avvio ATP]

- : sintonia (ricerca dei canali disponibili)
- : salta sintonia

- La schermata Sintonia Automatica varia a seconda del paese e della modalità del segnale selezionati.

[Configurazione antenna DVB-S]

Assicurarsi che le connessioni satellitari siano completate (pag. 9) e selezionare la modalità sintonizzatore ([Sintonizz. Doppio] / [Sintonizz. Singolo]).

[Impostazioni rete DVB-C]

Normalmente impostare [Frequenza] e [ID di rete] su [Auto].

Se [Auto] non è visualizzato o se necessario, immettere [Frequenza] e [ID di rete] specificati dal fornitore del servizio via cavo con i tasti numerici.

Registrare il controller touchpad VIERA su questo televisore

Selezionare [Accoppiamento] e seguire le istruzioni visualizzate sullo schermo per utilizzare il controller touchpad (in dotazione).

Confermare lo schermo introduttivo della Touch Pen elettronica (accessorio opzionale)

3 Selezionare il tipo di [Schermata iniz. Pers]

Viene visualizzata la dimostrazione che spiega come utilizzare la [Schermata iniz. Pers]. Confermare la dimostrazione seguendo le istruzioni visualizzate sullo schermo, quindi selezionare la [Schermata iniz. Pers] desiderata.

Esempio: [Selezione sch. iniz.]

Esempio: [Sch. iniz. TV]



- [Schermata iniz. Pers] è la schermata di avvio quando il televisore è acceso o quando si preme il tasto HOME.

La Sintonia automatica è ora completata e il televisore è pronto per la visione dei programmi TV.

Se la sintonizzazione non è riuscita, verificare che la rete, il cavo del satellite ed il cavo RF siano collegati e poi seguire le istruzioni visualizzate sullo schermo.

Nota

- Il televisore entra automaticamente in modalità Standby quando non vengono eseguite operazioni per 4 ore se [Standby automatico] nel menu Timer è impostato a [On].
- Il televisore entra automaticamente in modalità Standby quando non è ricevuto alcun segnale e nessuna operazione è eseguita per 10 minuti se [Standby No Segnale] nel menu Timer è impostato a [On].
- Per sintonizzare nuovamente tutti i canali ➔ **[Sintonia automatica] in [Menu sintonia] (menu Funzioni)**
- Per aggiungere la modalità del segnale del televisore in un secondo momento ➔ **[Aggiungi segnale TV] in [Menu sintonia] (menu Funzioni)**
- Per inizializzare tutte le impostazioni ➔ **[Impostazioni originali] in [Menu sistema] (menu Funzioni)**

Operazioni

Accendere il televisore

⏻/I (TV) o  • Accendere il televisore usando l'interruttore di accensione / spegnimento. (pag. 15) (telecomando)

Viene visualizzata l'ultima [Schermata iniz. Pers] visualizzata.

Esempio: [Sch. iniz. TV]



Esempio: schermata di contenuti selezionata



• Per tornare alla [Schermata iniz. Pers] in qualsiasi momento



• È possibile impostare la [Schermata iniz. Pers] in modo da visualizzare le informazioni desiderate, accedere facilmente a funzioni specifiche, selezionare la [Schermata iniz. Pers] predefinita, ecc. Per informazioni dettagliate, seguire le istruzioni visualizzate sullo schermo o consultare [eHelp] (Visione > Schermata iniz. Pers).

Visione dei programmi TV

1 Selezionare lo spettatore del televisore dalla [Schermata iniz. Pers]



① selezionare

② accedere

2 Selezionare la modalità



• Le modalità selezionabili dipendono dai canali sintonizzati.

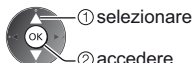

① selezionare

② accedere

- La modalità può anche essere selezionata premendo ripetutamente il tasto TV.
- Se il menu [Selezione TV] non viene visualizzato, premere il tasto TV per selezionare la modalità.

3 Selezionare un canale



su

giù



• Per selezionare un numero di canale composto da 2 o più cifre, ad esempio 399



Per accedere a ogni funzione

Accesso a [Lista APP] e selezione di una funzione

Esempio: [Lista APP]



- APPS sono le applicazioni (funzioni) del televisore.
- Per le operazioni di ciascuna funzione e per impostare le [Lista APP], seguire le istruzioni visualizzate sullo schermo o consultare [eHelp] (Funzioni > Lista APP).

Come utilizzare eHelp

[eHelp] contiene le istruzioni per l'uso integrate nel televisore e aiuta a capire meglio le operazioni di ciascuna funzione.

1 Selezionare [eHelp]



o



[Aiuto]

[eHelp]



- [Leggere prima] viene visualizzato nella pagina iniziale. Leggere integralmente queste istruzioni per comprendere meglio il funzionamento in [eHelp].
- Se non è la prima volta che si visualizza [eHelp] da quando il televisore è stato acceso, compare la schermata di conferma che consente di selezionare [PAGINA INIZIALE] o [ULTIMA PAGINA].

2 Selezionare la categoria e l'opzione

Campo categoria
Campo opzione



Campo opzione secondaria
Descrizione



- 1 selezionare categoria
- 2 accedere



- 3 selezionare opzione
- 4 accedere



- 5 selezionare opzione secondaria
- 6 accedere

- Per tornare al campo precedente



- Per scorrere la descrizione (se più lunga di 1 pagina)
Mentre la descrizione è evidenziata



- Per visualizzare il menu associato alla descrizione (solo per alcune descrizioni)



(Rosso)

Visione di immagini 3D

Indossando gli occhiali 3D è possibile visualizzare le immagini 3D contenenti programmi o contenuto con effetti 3D.

➔ “Accessori” (pag. 6)

- Per vedere le immagini 3D, è necessario indossare gli occhiali 3D.
- Questo televisore supporta i formati 3D [Fotogrammi sequenz.]*, [Side by side] e [Top and Bottom].

*: Il formato 3D con cui sono registrate in alta definizione le immagini per gli occhi sinistro e destro, riprodotte alternativamente.

Occhiali 3D

Usare gli occhiali 3D in dotazione o gli occhiali 3D Panasonic recanti questo logo e che supportano la tecnologia wireless Bluetooth®.



- Il logo “Full HD 3D Glasses™” indica prodotti compatibili con gli standard della tecnologia delle lenti 3D con otturatore attivo concessa in licenza da Full HD 3D Glasses Initiative. Il simbolo RF sul logo indica il sistema wireless (tecnologia wireless Bluetooth®) e che è possibile utilizzare contemporaneamente gli occhiali 3D e il televisore recanti lo stesso simbolo.

Nota

- Non esercitare pressione sulle lenti degli occhiali 3D né graffiarle.
- Non utilizzare dispositivi, ad esempio telefoni cellulari o ricetrasmittitori personali, in grado di emettere forti onde elettromagnetiche nelle vicinanze degli occhiali 3D, in quanto potrebbero causare problemi di funzionamento degli occhiali 3D.
- Indossare gli occhiali 3D esclusivamente per la visione di immagini 3D. La visione dei display a cristalli liquidi (ad esempio lo schermo del computer, gli orologi digitali, le calcolatrici e così via) può risultare difficoltosa se si indossano gli occhiali 3D.

Prima registrazione

Quando si utilizzano gli occhiali 3D per la prima volta con questo televisore, eseguire la prima registrazione.

1 Accendere il televisore

2 Premere il tasto di accensione per circa 1 secondo per accendere gli occhiali 3D

- La spia si accende per circa 2 secondi e poi lampeggia.
- Gli occhiali 3D si accenderanno e la registrazione verrà avviata.
- Posizionare gli occhiali 3D entro 50 cm dal televisore quando è in corso la registrazione.

3 Una volta completata correttamente la registrazione, gli occhiali 3D si ricollegano automaticamente al televisore ogni volta che vengono accesi accanto al televisore nella modalità 3D.

Nuova registrazione

Quando il collegamento al televisore registrato non riesce o quando si utilizza un altro televisore, registrare nuovamente gli occhiali 3D.

1 Accendere il televisore

2 A una distanza dal televisore non superiore a 50 cm, premere e tenere premuto il tasto di accensione finché la spia non si accende, quindi rilasciarlo per avviare la registrazione

3 Una volta completata correttamente la registrazione, gli occhiali 3D si ricollegano automaticamente al televisore ogni volta che vengono accesi accanto al televisore nella modalità 3D

Per visualizzare le immagini 3D

■ Riproduzione di dischi Blu-ray compatibili con il 3D (formato Fotogrammi sequenz.)

- Collegare il lettore 3D compatibile tramite un cavo conforme HDMI completamente allacciato. (se si utilizza un lettore non compatibile con il formato 3D, le immagini vengono visualizzate nella modalità 2D).
- Se la modalità di ingresso non cambia automaticamente, selezionare la modalità dell'ingresso collegato al lettore utilizzando il pulsante AV.

■ Trasmissione che supporta il formato 3D

- Rivolgersi al fornitore dei contenuti o dei programmi per conoscere la disponibilità di questo servizio.

■ Foto 3D e video 3D registrati mediante prodotti Panasonic compatibili con il formato 3D

- Disponibile in Media Player e servizi di rete.

■ Immagini 2D convertite in 3D

- Premere il pulsante 3D e impostare la modalità [2D→3D] in [Selezione modalità 3D].

Operazioni preliminari

Accertarsi che la registrazione degli occhiali 3D sia stata completata.

1

Accendere gli occhiali 3D e indossarli

Lo stato della connessione e lo stato della batteria sono visualizzati in basso a destra dello schermo.

2

Visualizzare le immagini 3D

Alla prima visione dell'immagine 3D vengono visualizzate le precauzioni per la sicurezza. Selezionare [Sì] o [No] per continuare a visualizzare le immagini 3D.

Nota

- Spegnerne gli occhiali 3D dopo averli utilizzati.
- Usare gli occhiali 3D a una distanza massima di circa 3,2 m dal televisore. Le immagini 3D non possono essere visualizzate con gli occhiali 3D a una distanza eccessiva dal televisore a causa della difficoltà di ricezione delle onde radio emesse dal televisore.
- L'area può ridursi in base agli ostacoli presenti tra il televisore e gli occhiali 3D o all'ambiente circostante.
- Usare gli occhiali 3D quando non sono presenti interferenze da altri dispositivi Bluetooth.
- I contenuti 3D non possono essere visualizzati correttamente se gli occhiali 3D vengono indossati capovolti o in maniera errata.
- Quando si visualizzano immagini 3D, assicurarsi che gli occhi siano all'incirca a livello dell'orizzonte e mantenere una posizione nella quale non vengono visualizzate immagini doppie.
- Se la luce sembra tremolare in presenza di lampadine a fluorescenza o regolatori di intensità durante l'uso degli occhiali 3D, modificare le impostazioni di [Freq. aggiorn. imm. 3D] in [Impostazioni 3D] (menu Immagine).
- L'area visiva degli occhiali 3D varia da individuo a individuo.

Domande e risposte

Prima di richiedere una riparazione o assistenza, seguire queste semplici istruzioni per risolvere il problema.

- Per ulteriori informazioni, consultare [eHelp] (Supporto > Domande e risposte).

Il televisore non si accende

- Accertarsi che il cavo di alimentazione sia collegato al televisore e alla presa di corrente.

Il televisore si dispone nella "modalità Standby"

- Viene attivata la funzione di standby automatico di corrente.

Il telecomando non funziona o funziona a intermittenza

- Le batterie sono installate correttamente? ➔ (pag. 13)
- Il televisore è acceso?
- Le batterie potrebbero essere scariche. Sostituirle con nuove.
- Puntare direttamente il telecomando verso il ricevitore dei segnali del telecomando del televisore (entro una distanza di circa 7 m e a un'angolazione di circa 30 gradi dal ricevitore dei segnali).
- Posizionare il televisore lontano dalla luce diretta del sole o in modo tale che altre sorgenti di luce intensa non colpiscano il ricevitore dei segnali del telecomando del televisore.

Non vengono visualizzate le immagini

- Verificare che il televisore sia acceso.
- Accertarsi che il cavo di alimentazione sia collegato al televisore e alla presa di corrente.
- Accertarsi che sia stata selezionata la modalità di ingresso corretta.
- Verificare che le impostazioni di [AV2] ([COMPONENT] / [VIDEO]) in [Selezione ingresso] corrispondano all'uscita del componente esterno.
- [Contrasto], [Luminosità] o [Colore] nel menu Immagine è impostato al minimo?
- Accertarsi che tutti i cavi e i collegamenti siano correttamente inseriti.

Vengono visualizzate immagini insolite

- Spegnerne il televisore con l'interruttore principale di accensione / spegnimento e riaccenderlo.
- Se il problema persiste, inizializzare tutte le impostazioni. ➔ [Impostazioni originali] in [Menu sistema] (menu Funzioni)

Suoni anomali provenienti dal televisore

- Una volta attivata l'alimentazione, si potrebbe udire il rumore della ventola di raffreddamento o dell'unità del televisore (non è sintomo di un problema di funzionamento).

Alcune parti del televisore si surriscaldano

- Anche se la temperatura dei pannelli frontale, superiore e posteriore si innalza, ciò non comporta alcun problema in termini di prestazioni o qualità.

Manutenzione

Staccare innanzitutto la spina del cavo di alimentazione dalla presa di corrente.

Pannello del display, mobile, piedistallo

Manutenzione ordinaria:

Per rimuovere lo sporco o le impronte digitali, pulire delicatamente la superficie del pannello del display, del mobile o del piedistallo con un panno morbido.

Per lo sporco più ostinato:

Rimuovere innanzitutto la polvere sulla superficie. Inumidire un panno morbido con acqua pulita o con un detergente neutro diluito (1 parte di detergente per 100 parti d'acqua). Strizzare il panno e pulire la superficie. Infine, asciugare completamente.

Precauzioni

- Non utilizzare panni ruvidi e non strofinare con eccessiva intensità. In caso contrario, si potrebbe graffiare la superficie.
- Evitare il contatto di acqua o detersivi con le superfici del televisore. Eventuali infiltrazioni di liquidi all'interno del televisore possono causare guasti.
- Evitare il contatto di insettifughi, solventi, diluenti o altre sostanze volatili con le superfici del prodotto. In caso contrario, la qualità delle superfici potrebbe deteriorarsi oppure la vernice potrebbe staccarsi.
- Sulla superficie del pannello del display è stato impiegato un trattamento speciale, che potrebbe essere facilmente danneggiato. Prestare attenzione a non intaccare o graffiare la superficie con le unghie o con altri materiali duri.
- Non lasciare che il mobile e il piedistallo vengano a contatto con sostanze in gomma o PVC per periodi di tempo prolungati. La qualità della superficie potrebbe deteriorarsi.

Spina del cavo di alimentazione

Pulire a intervalli regolari la spina del cavo di alimentazione con un panno asciutto. L'umidità e la polvere potrebbero causare un incendio o scosse elettriche.

Dati tecnici

■ TV

	Modello da 50"	Modello da 55"
Modello No.	TX-P50VT60E	TX-P55VT60E
Dimensioni (L × A*1 × P)	1.203 mm × 790 mm × 301 mm (con piedistallo) 1.203 mm × 702 mm × 50 mm (solo televisore)	1.318 mm × 855 mm × 296 mm (con piedistallo) 1.318 mm × 767 mm × 51 mm (solo televisore)
Peso	31,5 kg netti (con piedistallo) 26,0 kg netti (solo televisore)	38,5 kg netti (con piedistallo) 31,5 kg netti (solo televisore)

	Modello da 65"
Modello No.	TX-P65VT60E
Dimensioni (L × A*1 × P)	1.531 mm × 975 mm × 323 mm (con piedistallo) 1.531 mm × 887 mm × 51 mm (solo televisore)
Peso	50,5 kg netti (con piedistallo) 42,0 kg netti (solo televisore)

Alimentazione	C.a. 220-240 V, 50 / 60 Hz	
Pannello	Schermo al plasma	
Audio	Diffusori	Diffusore anteriore × 2, Woofer (Φ 75 mm) × 1
	Uscita audio	20 W (5 W + 5 W + 10 W)
	Cuffia	Minipresa stereo M3 (3,5 mm) × 1

Termini di collegamento	Ingresso / uscita AV1	SCART (ingresso audio/video, uscita audio/video, ingresso RGB)		
	Ingresso AV2 (COMPONENT / VIDEO)	VIDEO	Tipo RCA PIN × 1	1,0 V[p-p] (75 Ω)
		AUDIO L - R	Tipo RCA PIN × 2	0,5 V[rms]
		Y	1,0 V[p-p] (inclusa la sincronizzazione)	
		P_B, P_R	±0,35 V[p-p]	
	Ingresso HDMI 1 / 2 / 3	Connettori di TIPO A HDMI1 / 3: 3D, Tipo di contenuto, Colore intenso, x.v.Colour™ HDMI2: 3D, Tipo di contenuto, Audio Return Channel, Colore intenso, x.v.Colour™ • Questo televisore supporta la funzione "HDAVI Control 5".		
	Alloggiamento scheda	Alloggiamento scheda SD × 1 Alloggiamento Common Interface (conforme a CI Plus) × 2		
	ETHERNET	RJ45, IEEE802.3 10BASE-T / 100BASE-TX		
USB 1 / 2 / 3	USB1 / 2: USB 2.0 CC 5 V, Max. 500 mA USB3: USB 3.0 CC 5 V, Max. 900 mA			
Uscita DIGITAL AUDIO	PCM / Dolby Digital / DTS, fibra ottica			
Sistemi di ricezione / Nome banda Controllare le informazioni più aggiornate sui servizi disponibili sul sito Web indicato di seguito. (Solo in inglese) http://panasonic.net/viera/support	DVB-S / S2	Servizi digitali satellitari (MPEG2 e MPEG4-AVC(H.264)) Gamma frequenze del ricevitore – da 950 MHz a 2.150 MHz DiSEqC – Versione 1.0		
	DVB-C	Servizi digitali via cavo (MPEG2 e MPEG4-AVC(H.264))		
	DVB-T	Servizi digitali terrestri (MPEG2 e MPEG4-AVC(H.264))		
	PAL B, G, H, I, SECAM B, G, SECAM L, L'	VHF E2 - E12 VHF A - H (ITALIA) CATV (S01 - S05) CATV S11 - S20 (U1 - U10)	VHF H1 - H2 (ITALIA) UHF E21 - E69 CATV S1 - S10 (M1 - M10) CATV S21 - S41 (Iperbanda)	
	PAL D, K, SECAM D, K	VHF R1 - R2 VHF R6 - R12	VHF R3 - R5 UHF E21 - E69	
	PAL 525/60	Riproduzione dei nastri NTSC con alcuni videoregistratori PAL (VCR)		
	M.NTSC	Riproduzione con i videoregistratori M.NTSC (VCR)		
	NTSC (solo ingresso AV)	Riproduzione con i videoregistratori NTSC (VCR)		
	Ingresso parabola satellitare	Femmina tipo F 75 Ω × 2		
Ingresso antenna	VHF / UHF			
Condizioni di funzionamento	Temperatura: 0 °C – 35 °C Umidità: 20 % – 80 % RH (senza condensa)			
Videocamera integrata	Obiettivo: F2.0; Campo visivo (diagonale) 50,9° (in modalità HD) Messa a fuoco: Messa a fuoco fissa Risoluzione: 1.280 x 720			
LAN wireless incorporata	Conformità agli standard e gamma di frequenza*2: IEEE802.11a/n 5,180 GHz – 5,320 GHz, 5,500 GHz – 5,580 GHz, 5,660 GHz – 5,700 GHz IEEE802.11b/g/n 2,412 GHz – 2,472 GHz			
	Sicurezza:	WPA2-PSK (TKIP/AES) WPA-PSK (TKIP/AES) WEP (64 bit/128 bit)		
Tecnologia wireless Bluetooth*3	Conformità standard: Bluetooth 3.0			
	Intervallo di frequenze:	2,402 GHz – 2,480 GHz		

*1: Con la videocamera fuoriuscita: +23 mm in altezza.

*2: La frequenza e il canale variano a seconda del paese.

*3: Non tutti i dispositivi compatibili con la tecnologia Bluetooth sono disponibili su questo televisore. È possibile utilizzare fino a 5 dispositivi contemporaneamente (eccetto gli occhiali 3D ed il Controller touchpad VIERA).

■ Occhiali 3D

Dimensioni (L x A x P)	164,7 mm x 41,0 mm x 170,7 mm
Peso	Circa 34 g
Tipo di lente	Otturatore a cristalli liquidi
Gamma temperatura di utilizzo	0 °C – 40 °C
Batteria	Batteria al litio a bottone CR2025 Autonomia: Circa 75 ore di uso continuativo della batteria Panasonic
Materiali	Corpo principale: resina Sezione lente: vetro a cristalli liquidi

Nota

- Gli occhiali 3D ed il Controller touchpad VIERA utilizzano la tecnologia wireless Bluetooth.
- Dati tecnici e formato soggetti a modifiche senza preavviso. Il peso e le dimensioni indicati sono approssimativi.
- Per informazioni sul consumo, sulla risoluzione dello schermo, ecc., fare riferimento alla scheda del prodotto.
- Per informazioni sul software open source, consultare [eHelp] (Supporto > Licenza).
- Questo apparecchio è conforme agli standard EMC elencati di seguito.
EN55013, EN61000-3-2, EN61000-3-3, EN55020, EN55022, EN55024

■ Quando si utilizza la staffa di montaggio a parete

- Per la staffa di montaggio a parete consigliata, fare riferimento a [eHelp].

Modello da 50" **a: 400 mm**
b: 300 mm

Modello da 55" **a: 500 mm**
b: 300 mm

Modello da 65" **a: 684 mm**
b: 300 mm

• Fori per l'installazione della staffa di montaggio a parete

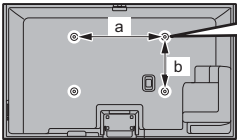

Parte posteriore del televisore

Profondità della vite

Modello da 50" **minimo: 10 mm**
massimo: 16 mm

Modello da 55" **minimo: 17 mm**
massimo: 23 mm

Diametro: M8

Vite per il montaggio del televisore alla staffa di montaggio a parete (non in dotazione con il televisore)

(Vista laterale)

Televisore al plasma



Dichiarazione di conformità (DoC)

"Con il presente, Panasonic Corporation dichiara che questo televisore è conforme ai requisiti di base e ad altre disposizioni applicabili della Direttiva 1999/5/CE".

Per una copia della Dichiarazione di conformità originale di questo televisore, visitare il seguente sito Web:
<http://www.doc.panasonic.de>

Rappresentante autorizzato:
Panasonic Testing Centre
Panasonic Marketing Europe GmbH
Winsbergring 15, 22525 Hamburg, Germany

Questo televisore è destinato ai seguenti paesi.

Albania, Andorra, Austria, Belgio, Bulgaria, Cipro, Repubblica Ceca, Danimarca, Estonia, Finlandia, Francia, Germania, Grecia, Ungheria, Italia, Islanda, Lettonia, Liechtenstein, Lituania, Lussemburgo, Malta, Monaco, Paesi Bassi, Norvegia, Polonia, Portogallo, Romania, Slovacchia, Slovenia, Spagna, Svezia, Svizzera, Turchia

La funzionalità LAN wireless di questo televisore deve essere utilizzata esclusivamente all'interno di edifici.

Informazioni per gli utenti sulla raccolta e l'eliminazione di vecchie apparecchiature e batterie usate



Questi simboli sui prodotti, sull'imballaggio e/o sulle documentazioni o manuali accompagnanti i prodotti indicano che i prodotti elettrici, elettronici e le batterie usate non devono essere buttati nei rifiuti domestici generici. Per un trattamento adeguato, recupero e riciclaggio di vecchi prodotti e batterie usate, vi preghiamo di portarli negli appositi punti di raccolta, secondo la legislazione vigente nel vostro Paese e le Direttive 2002/96/EC e 2006/66/EC.

Smaltendo correttamente questi prodotti e le batterie, contribuirete a salvare importanti risorse e ad evitare i potenziali effetti negativi sulla salute umana e sull'ambiente che altrimenti potrebbero verificarsi in seguito ad un trattamento inappropriato dei rifiuti.

Per ulteriori informazioni sulla raccolta e sul riciclaggio di vecchi prodotti e batterie, vi preghiamo di contattare il vostro comune, i vostri operatori per lo smaltimento dei rifiuti o il punto vendita dove avete acquistato gli articoli.

Sono previste e potrebbero essere applicate sanzioni qualora questi rifiuti non siano stati smaltiti in modo corretto ed in accordo con la legislazione nazionale.

Per utenti commerciali nell'Unione Europea

Se desiderate eliminare apparecchiature elettriche ed elettroniche, vi preghiamo di contattare il vostro commerciante od il fornitore per maggiori informazioni.

[Informazioni sullo smaltimento rifiuti in altri Paesi fuori dall'Unione Europea]

Questi simboli sono validi solo all'interno dell'Unione Europea. Se desiderate smaltire questi articoli, vi preghiamo di contattare le autorità locali od il rivenditore ed informarvi sulle modalità per un corretto smaltimento.

Nota per il simbolo delle batterie (esempio con simbolo chimico riportato sotto il simbolo principale):

Questo simbolo può essere usato in combinazione con un simbolo chimico; in questo caso è conforme ai requisiti indicati dalla Direttiva per il prodotto chimico in questione.



Cd

Registrazione dell'utente

Il numero del modello e il numero di serie di questo prodotto sono riportati sul pannello posteriore. Scrivere questo numero di serie nello spazio sottostante e conservare questo libretto e la ricevuta di acquisto come prova attestante l'acquisto che potrebbe essere utile a identificarlo in caso di furto o perdita e ai fini della garanzia.

Modello No.

Numero di serie

Panasonic Corporation

Web Site: <http://panasonic.net>

TQB0E2313C-1

Mode d'emploi Téléviseur plasma



VIERA

Table des matières

Sections à lire impérativement

Note importante	2
Mesures de sécurité	3

Guide de mise en route rapide

Accessoires	6
Raccordements	8
Identifier les commandes	13
Configuration automatique lors de la première utilisation	16

Utilisation de votre VIERA

Utilisation	17
Utilisation AIDE	18
Visionnement d'images 3D	19

Autres

FAQ	20
Entretien	21
Caractéristiques	21

Pour des instructions plus détaillées, reportez-vous à [AIDE] (Mode d'emploi intégré).

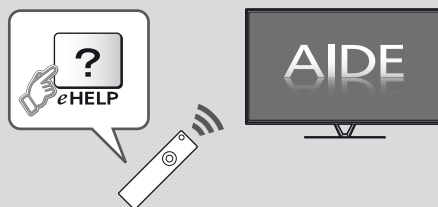

• Comment utiliser [AIDE] ➔ (p. 18)

Nous vous remercions d'avoir acheté ce produit Panasonic.
Veuillez lire soigneusement ce mode d'emploi avant d'utiliser ce produit,
puis conservez-le en lieu sûr.
Les images présentées dans ce mode d'emploi ne sont données qu'à titre
illustratif.
Veuillez vous reporter à la Garantie Pan Européenne si vous devez
contacter votre revendeur Panasonic local pour obtenir de l'aide.

Note importante



Ne pas faire s'afficher une partie immobile de l'image pendant une longue période

Dans ce cas, la partie immobile de l'image reste faiblement visible sur l'écran plasma ("rémanence"). Il ne s'agit pas d'un dysfonctionnement, ce phénomène n'est pas couvert par la garantie.

Parties d'image immobiles typiques :

- Numéro de chaîne, logos de chaîne et autres
- Images fixes ou en mouvement affichées dans le rapport de format 4:3 ou 14:9
- Jeux vidéo



Afin d'éviter la "rémanence d'image", l'économiseur d'écran peut être activé (le logo VIERA se déplace) ou le message à l'écran peut se déplacer après quelques minutes si aucun signal n'est envoyé ou aucune opération effectuée.

Note pour les fonctions DVB / Diffusion de données / IPTV

• Ce téléviseur est conçu pour répondre aux normes DVB-T (d'août 2012) de la télévision numérique terrestre (MPEG2 et MPEG4-AVC(H.264)), DVB-C de la transmission numérique par câble (MPEG2 et MPEG4-AVC(H.264)), et de la transmission numérique par satellite DVB-S (MPEG2 et MPEG4-AVC(H.264)).

Veillez consulter votre revendeur local pour la disponibilité des services DVB-T ou DVB-S dans votre région.

Consultez votre prestataire de services câblés pour la disponibilité des services DVB-C avec ce téléviseur.

- Ce téléviseur peut ne pas fonctionner correctement avec un signal qui ne correspond pas aux normes DVB-T, DVB-C ou DVB-S.
- Certaines fonctions ne sont pas disponibles selon les pays, les régions, les diffuseurs, les fournisseurs de services, les satellites et de l'environnement du réseau.
- Tous les modules IC ne fonctionnent pas correctement avec ce téléviseur. Veuillez consulter votre prestataire de services à propos des modules IC disponibles.
- Il est possible que ce téléviseur ne fonctionne pas correctement avec un module IC non homologué par le prestataire de services.
- Des frais supplémentaires peuvent être facturés selon le prestataire de services.
- La compatibilité avec les futurs services n'est pas garantie.
- Vérifiez les dernières informations concernant les services disponibles sur le site Web suivant. (uniquement en anglais)

<http://panasonic.net/viera/support>

Panasonic ne garantit pas l'opération et les performances de périphériques d'autres fabricants ; et nous déclinons toutes responsabilités en cas de dommages résultant de l'utilisation et/ou des performances de ces périphériques d'autres fabricants.

Le logo "Full HD 3D Glasses™" indique une compatibilité entre les produits de télévision et 3D Eyewear qui sont conformes au format "Full HD 3D Glasses™", et n'indique pas la qualité d'image de produits de télévision.

• Pour les informations relatives aux marques de commerce, reportez-vous à [AIDE] (Assistance > Licence).

L'enregistrement et la lecture de contenu sur cet appareil ou sur tout autre appareil peut nécessiter l'autorisation du propriétaire des droits d'auteur ou d'autres droits de cette nature liés à ce contenu. Panasonic n'a aucune autorité quant à cette permission, ne peut vous l'octroyer et décline explicitement tout droit, compétence ou intention d'obtenir une telle permission en votre faveur. Il est de votre responsabilité de vous assurer que l'utilisation de cet appareil ou de tout autre appareil est conforme avec la législation en vigueur sur les droits d'auteur dans votre pays. Veuillez consulter cette législation pour obtenir de plus amples informations sur les lois concernées et les réglementations impliquées ou contactez le propriétaire des droits d'auteur du contenu que vous souhaitez enregistrer ou lire.

Ce produit est accordé sous licence du portefeuille de brevets AVC pour l'utilisation privée et non-commerciale par un consommateur, pour (i) coder du contenu vidéo conformément à la norme AVC ("AVC Vidéo") et/ou (ii) décoder du contenu AVC Vidéo codé par un consommateur engagé dans une activité privée et non-commerciale et/ou obtenu d'un fournisseur de contenu vidéo détenteur d'une licence l'autorisant à fournir du contenu AVC Vidéo. Aucune licence n'est, ni ne sera accordée implicitement pour tout autre usage. Vous pouvez obtenir des informations supplémentaires de MPEG LA, LLC. Voir <http://www.mpegla.com>.

Rovi Corporation et/ou ses filiales et sociétés affiliées ne sont en aucun cas responsables de la précision ou de la disponibilité des informations sur les horaires des programmes ou des autres données dans le Système GUIDE Plus+/Rovi Guide et ne peuvent pas garantir la disponibilité du service dans votre région. En aucun cas Rovi Corporation et/ou ses sociétés affiliées ne seront responsables pour tous dommages en relation avec la précision et la disponibilité des informations relatives aux horaires de programmes ou des autres données dans le système GUIDE Plus+/Rovi Guide.

Mesures de sécurité

Pour limiter le risque d'électrocution, d'incendie, de dommages ou de blessure, veuillez respecter les avertissements suivants :

■ Fiche et cordon d'alimentation

Avertissement

En cas d'anomalie, débranchez immédiatement le cordon d'alimentation.

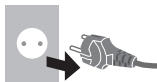

- Ce téléviseur est conçu pour fonctionner sous CA 220 à 240 V, 50 / 60 Hz.
- Insérez complètement la fiche du cordon d'alimentation dans la prise de courant.
- Assurez-vous un accès facile à la prise du câble d'alimentation.
- Débranchez le cordon d'alimentation lors du nettoyage du téléviseur.
- Ne touchez pas la fiche du cordon d'alimentation avec les mains mouillées.



- N'endommagez pas le cordon d'alimentation.

- Ne posez pas d'objet lourd sur le cordon.



- Ne placez pas le cordon près d'un objet à haute température.



- Ne tirez pas directement sur le cordon. Tenez la fiche du cordon d'alimentation lorsque vous le débranchez.



- Ne déplacez pas le téléviseur avec son cordon branché à la prise de courant.

- Ne tordez pas le cordon, ne le pliez pas excessivement, ne l'étirez pas.

- N'utilisez pas une fiche de cordon d'alimentation ou une prise de courant endommagée.

- Assurez-vous que le téléviseur n'écrase pas son propre cordon d'alimentation.

- Utilisez uniquement le cordon d'alimentation fourni avec ce téléviseur.

- Afin d'éviter une électrocution assurez-vous que la broche de mise à la terre sur la fiche du cordon d'alimentation est bien branchée.

- Un appareil de CLASSE I doit être raccordé à une prise de courant en étant relié à la terre.

■ Faites attention

Avertissement

- Ne retirez pas les couvercles et ne modifiez jamais le téléviseur vous-même, car des pièces sous tension sont accessibles en l'absence des couvercles. Aucune pièce réparable par l'utilisateur ne se trouve à l'intérieur de l'appareil.



- N'exposez pas le téléviseur à la pluie ou à une humidité excessive.

- Ne posez pas sur l'appareil les récipients pour l'eau, par exemple des vases et ne pas exposer le téléviseur à des projections d'eau.



- N'insérez aucun corps étranger dans l'appareil à travers les orifices d'aération.

- N'utilisez pas de piedestal/équipement de montage non approuvé. Veillez à confier l'installation et la configuration des appliques de fixation au mur approuvées à votre revendeur Panasonic.

- N'appliquez pas de force importante sur l'écran et ne lui faites pas subir de choc.

- Ne placez pas le téléviseur sur une surface inclinée ou instable, et veillez à ce que le téléviseur ne dépasse pas du bord de la base.



- N'exposez pas le téléviseur directement aux rayons du soleil ou à toute autre source de chaleur.



Pour empêcher tout incendie, ne laissez jamais de bougies ou une autre source de feu ouvert à proximité du récepteur de télévision.



■ Pièce dangereuse / petit objet

Avertissement

- Ce produit peut contenir des pièces dangereuses telles que des sacs de plastique qui risquent d'être respirées ou avalées accidentellement par les jeunes enfants. Gardez ces pièces hors de portée des jeunes enfants.
- Ne laissez jamais les enfants manipuler de petits éléments tels qu'une carte SD. Les petits éléments peuvent être avalés par les jeunes enfants. Retirez la carte SD immédiatement après utilisation et rangez-la hors de portée des jeunes enfants.
- Les lunettes 3D contiennent de petites pièces pouvant être ingérées par les jeunes enfants. Gardez ces pièces hors de portée des jeunes enfants.



■ Piédestal

Avertissement

- Ne démontez pas et ne modifiez pas le piédestal.

Attention

- Utilisez uniquement le piédestal fourni avec ce téléviseur.
- N'utilisez pas le piédestal s'il est tordu, fissuré ou rompu. Si cela se produit, contactez immédiatement votre distributeur Panasonic le plus proche.
- Lors de l'installation, veillez à bien serrer toutes les vis.
- Assurez-vous que le téléviseur ne reçoive aucun choc pendant l'installation du piédestal.
- Assurez-vous qu'aucun enfant n'escalade le piédestal.
- L'installation du téléviseur sur le piédestal ou son retrait nécessite au moins deux personnes.
- Pour l'installation ou le retrait du téléviseur, respectez la procédure spécifiée.

■ Ondes radioélectriques

Avertissement

- Ne pas utiliser le téléviseur, les lunettes 3D ou le contrôleur à pavé tactile VIERA dans des établissements médicaux ou dans les pièces où des appareils médicaux sont utilisés. Les ondes radioélectriques peuvent créer des interférences avec les appareils médicaux et entraîner des accidents dus à un dysfonctionnement.
- Ne pas utiliser le téléviseur, les lunettes 3D ou le contrôleur à pavé tactile VIERA à proximité d'installations à commande automatique comme par exemple les portes automatiques ou les alarmes incendie. Les ondes radioélectriques peuvent créer des interférences avec les appareils à commande automatique et entraîner des accidents dus à un dysfonctionnement.
- Si vous portez un stimulateur cardiaque, le téléviseur, les lunettes 3D et le contrôleur à pavé tactile VIERA doivent se trouver à plus de 22 cm de cet appareil. Les ondes radioélectriques peuvent interférer avec le fonctionnement du stimulateur cardiaque.
- Ne démontez pas et ne modifiez pas le téléviseur, les lunettes 3D ou le contrôleur à pavé tactile VIERA.

■ Réseau local sans fil intégré

Attention

- N'utilisez pas le réseau local sans fil intégré pour vous connecter à un réseau sans fil (SSID*) pour lequel vous ne disposez pas de droits d'utilisation. Il est possible que ces réseaux soient répertoriés dans le résultat des recherches. Cependant, leur utilisation peut être considérée comme un accès non autorisé. *SSID est un nom permettant d'identifier un réseau sans fil particulier pour l'émission.
- Ne soumettez pas le réseau local sans fil intégré à des températures élevées, à la lumière directe du soleil ni à l'humidité.
- Les données émises et reçues par ondes radio peuvent être interceptées et contrôlées.
- Le LAN sans fil intégré utilise des bandes fréquence de 2,4 GHz et 5 GHz. Pour éviter les dysfonctionnements ou les temps de réponse lents provoqués par les interférences radio, maintenez le téléviseur éloigné des appareils comme les autres appareils LAN sans fil, les micro-ondes, les téléphones portables et les appareils qui utilisent des signaux à 2,4 GHz et 5 GHz lorsque vous utilisez le LAN sans fil intégré.
- Lorsque des bruits surviennent à cause de l'électricité statique, etc. il est possible que ce téléviseur s'éteigne afin de protéger les appareils. Dans ce cas, éteignez le téléviseur à l'aide de son interrupteur principal, puis rallumez-le.
- Des informations supplémentaires sur le réseau LAN sans fil sont disponibles sur le site Web suivant. (uniquement en anglais) <http://panasonic.net/viera/support>

■ Technologie sans fil Bluetooth®

Attention

- Le téléviseur, les lunettes 3D et le contrôleur à pavé tactile VIERA fonctionnent dans une bande de fréquence de 2,4 GHz ISM (Bluetooth®). Pour éviter les problèmes de fonctionnement et la lenteur des réponses qui pourraient être causés par les perturbations des signaux radio, maintenez le téléviseur, les lunettes 3D et le contrôleur à pavé tactile VIERA hors de portée des équipements comme les réseaux sans fil LAN, les autres équipements Bluetooth, les fours à micro-ondes, les téléphones portables et tout autre appareil fonctionnant avec une fréquence de 2,4 GHz.

■ Ventilation

Attention

Laissez suffisamment d'espace autour du téléviseur pour empêcher la génération d'une chaleur excessive, qui pourrait provoquer une défaillance prématurée de certains composants électroniques.

Distance minimale :

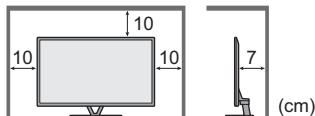

- La ventilation ne doit en aucun cas être bloquée, en plaçant par exemple un journal, une nappe ou des rideaux sur les orifices de ventilation.
- Que vous utilisiez un piédestal ou non, assurez-vous toujours que les orifices de la partie inférieure du téléviseur ne sont pas bloqués et qu'il existe un espace suffisant pour permettre une ventilation appropriée.



■ Déplacement du téléviseur

Attention

Avant de déplacer le téléviseur, débranchez tous les câbles.

- Le téléviseur est lourd. Le déplacement du téléviseur nécessite au moins deux personnes. Soutenez-le de la manière illustrée pour éviter les blessures causées par la chute ou le basculement du téléviseur.



- Transportez uniquement à la verticale. Les circuits internes risquent de subir des dommages si le téléviseur est transporté avec le panneau d'affichage dirigé vers le haut ou le bas.

■ Lors d'une période prolongée sans utilisation

Attention

Ce téléviseur consomme de l'énergie même en mode d'arrêt, tant que la fiche du cordon d'alimentation est branchée sur une prise de courant sous tension.

- Si vous n'utilisez pas le téléviseur pendant une période prolongée, déconnectez-le du secteur.

■ Volume excessif

Attention

- N'exposez pas vos oreilles au son excessif du casque. Vous pourriez vous causer des dommages irréversibles de l'ouïe.



- Si vous entendez un battement dans vos oreilles, abaissez le volume ou arrêtez temporairement d'utiliser le casque.

■ Pile pour la télécommande / les lunettes 3D / le contrôleur à pavé tactile VIERA

Attention

- Une installation incorrecte peut entraîner des fuites, de la corrosion et l'explosion de la pile.
- Ne remplacez que par le même modèle ou un modèle équivalent.
- N'utilisez pas ensemble une pile neuve et une pile usée.
- N'utilisez pas ensemble des piles de types différents (comme des piles alcalines et des piles au manganèse).
- N'utilisez pas de piles rechargeables (Ni-Cd, etc.).
- Évitez de brûler ou de casser les piles.
- Les piles ne doivent pas être exposées à une chaleur excessive telle que la lumière du soleil, le feu ou autre.
- Assurez-vous de jeter les piles de la manière appropriée.
- Retirez la pile de l'unité lorsque celle-ci n'est pas utilisée pendant une période prolongée pour éviter toute fuite, corrosion ou explosion de la batterie.

■ Utilisation des lunettes 3D

Attention

- N'utilisez les lunettes 3D que dans le but prévu et dans aucun autre but.
- Ne vous déplacez pas avec les lunettes 3D sur les yeux afin d'éviter de chuter ou de vous blesser par accident.
- Ne laissez pas tomber les lunettes 3D, ne les pliez pas, n'exercez pas de pression dessus et ne marchez pas dessus.
- Prenez garde aux extrémités de la monture lorsque vous mettez les lunettes 3D.
- Prenez garde à ne pas vous pincer les doigts dans la charnière des lunettes 3D.
- N'utilisez pas les lunettes 3D si elles sont endommagées.
- Si vous souffrez de problèmes de vue (myopie/hypermétropie, astigmatisme, différence de vision entre l'œil gauche et l'œil droit), veillez à corriger votre vue avant d'utiliser les lunettes 3D. Les lunettes 3D qui vous sont fournies peuvent s'user si elles sont utilisées en même temps que des lunettes de correction.
- Cessez immédiatement l'utilisation des lunettes 3D si vous êtes victime de rougeurs, de douleurs ou d'irritation de la peau autour du nez ou des tempes. Dans de rares cas, les matériaux utilisés dans les lunettes 3D peuvent être à l'origine d'une réaction allergique.
- N'utilisez pas les lunettes 3D à de hautes températures. Rangez toujours les lunettes 3D dans un endroit frais et sec.
- Cessez immédiatement l'utilisation des lunettes 3D si un dysfonctionnement ou une panne se produit.

■ Visionnement d'images 3D

Attention

- Soyez particulièrement attentifs lorsque les enfants sont exposés aux images 3D. De manière générale, les images 3D ne doivent pas être visionnées par des enfants âgés de moins de 6 ans. Pour leur sécurité, tous les enfants doivent être surveillés par des parents ou par des adultes responsables lorsqu'ils visionnent des images 3D.
- Arrêtez le visionnage des images 3D dès que vous vous sentez fatigués, mal à l'aise, que vous voyez en double ou que vous vous sentez gêné de manière générale. Faites une pause appropriée avant de poursuivre le visionnage. Lorsque vous réglez les effets 3D à l'aide de [Ajustement effet 3D], prenez en compte que tout le monde ne voit pas les images en 3D de la même façon.
- N'visionnez pas d'images 3D si vous avez une sensibilité spécifique à la lumière, que vous avez des problèmes cardiaques ou souffrez d'une maladie particulière.
- Lorsque vous visionnez des images 3D, votre sens de la distance peut être faussé. Attention à ne pas bousculer par inadvertance l'écran de télévision ni les personnes proches de vous. Afin d'éviter des blessures ou de la casse, vérifiez qu'aucun objet fragile ne se trouve à proximité.
- Ne visionnez pas les images 3D à une distance inférieure à celle recommandée. La distance de visionnement recommandée correspond à 3 fois la hauteur de l'image.

(Modèle 50 pouces) : 1,9 m ou plus

(Modèle 55 pouces) : 2,1 m ou plus

(Modèle 65 pouces) : 2,4 m ou plus

Lorsque des bandes noires s'affichent en haut et en bas de l'écran, comme pour des films, regardez l'écran à une distance au moins équivalente à 3 fois la hauteur de l'image réelle. (Ceci raccourcit la distance par rapport aux valeurs recommandées ci-dessus.)

Accessoires

Télécommande

➔ (p. 13)



• N2QAYB000863

Contrôleur à pavé tactile VIERA

➔ (p. 14)



• N2QBYB000026

Cordon d'alimentation

➔ (p. 8)

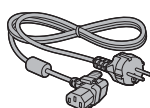

Piles (4)

• R6

➔ (p. 13, 14)



Piédestal

➔ (voir ci-dessous)

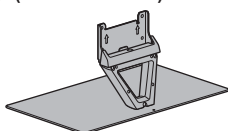

Lunettes 3D (2)

➔ (p. 19)



Connexion du câble

➔ (p. 12)



Adaptateur AV1 (péritel)

➔ (p. 9)



Adaptateur AV2 (COMPONENT / VIDEO)

➔ (p. 10)

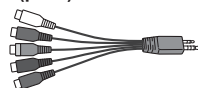

Tore magnétique pour câble réseau (2)

(Grand)

➔ (p. 10)



Tore magnétique pour écouteurs

(Petit)

➔ (p. 11)



Utilisez les tores magnétiques pour être conforme aux normes EMC.

Mode d'emploi

Garantie Pan Européenne

- Il est possible que les accessoires ne soient pas tous rassemblés. Veillez à ne pas les jeter par inadvertance.
- Pour les informations relatives aux accessoires en option, reportez-vous à [AIDE] (Assistance > Accessoires en option).

Monter / retirer le piédestal

A Vis de montage

(4) Modèle 50 pouces

(8) Modèle 55 pouces

Modèle 65 pouces



M5 × 16

C Applique

Modèle 50 pouces

Modèle 55 pouces

Modèle 65 pouces



E Couverture

Modèle 50 pouces

Modèle 55 pouces

Modèle 65 pouces

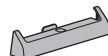

B Vis de montage

(5) Modèle 50 pouces

(1) Modèle 55 pouces

Modèle 65 pouces



M4 × 10

D Base

Modèle 50 pouces

Modèle 55 pouces

Modèle 65 pouces

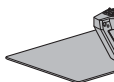

Attache-câble (4)

➔ (p. 12)



■ Monter le piédestal

Modèle 50 pouces

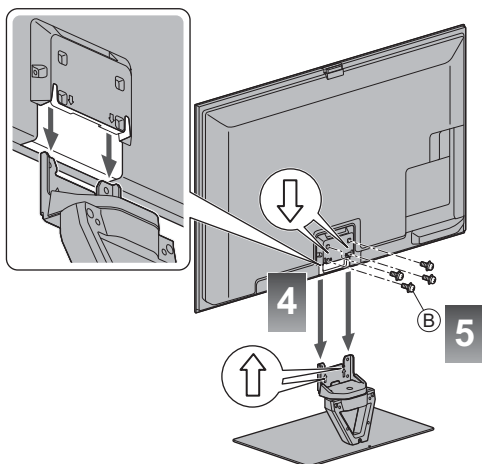
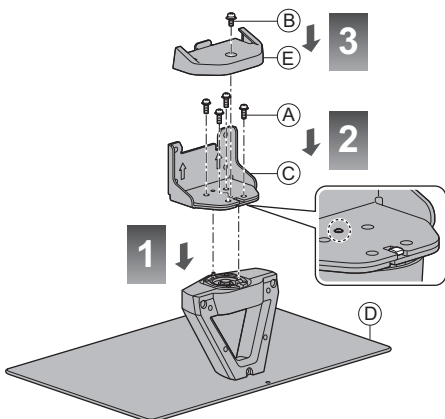

Modèle 55 pouces

Modèle 65 pouces

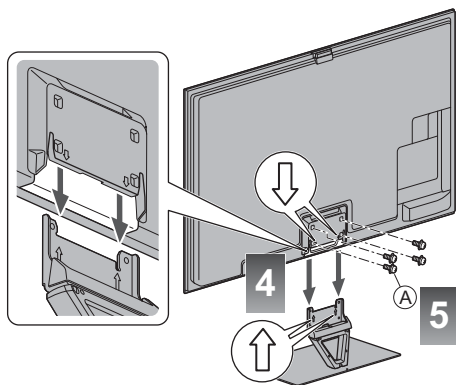
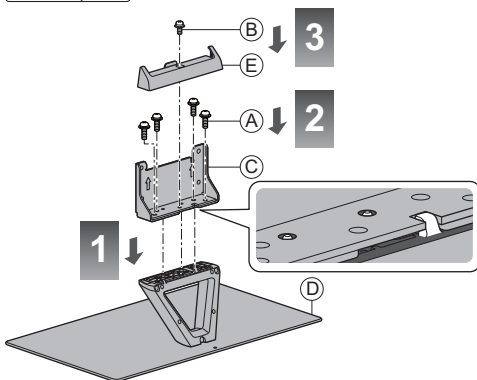

Français

■ Régler l'écran à l'angle désiré (Modèle 50 pouces)

• Évitez de placer des objets ou de mettre les mains dans la zone de rotation.

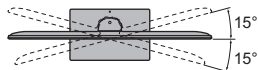

(Vue du dessus)

Retrait du piédestal du téléviseur

Assurez-vous de retirer le piédestal de la manière suivante lorsque vous utilisez l'applique de suspension au mur ou lorsque vous remballiez le téléviseur.

- 1 Retirez les vis de montage (B) (Modèle 50 pouces) / (A) (Modèle 55 pouces) (Modèle 65 pouces) du téléviseur.
- 2 Déboîtez le piédestal du téléviseur.
- 3 Retirez la vis de montage (B) du couvercle.
- 4 Déboîtez le couvercle.
- 5 Retirez les vis de montage (A) de l'applique.

Raccordements

- Les appareils externes et les câbles illustrés ne sont pas fournis avec ce téléviseur.
- Assurez-vous que le téléviseur est débranché de la prise secteur avant de connecter ou de déconnecter tout câble.
- Vérifiez que les types de terminaux et les fiches des câbles sont corrects lors de la connexion.
- Utilisez toujours un câble SCART ou HDMI.
- Éloignez le téléviseur de tout équipement électronique (équipement vidéo, etc.) ou de tout équipement équipé d'un capteur infrarouge. Sinon, une distorsion de l'image / du son peut se produire ou le fonctionnement des autres équipements peut se trouver perturbé.
- Lisez aussi le manuel de l'appareil raccordé.

Bornes

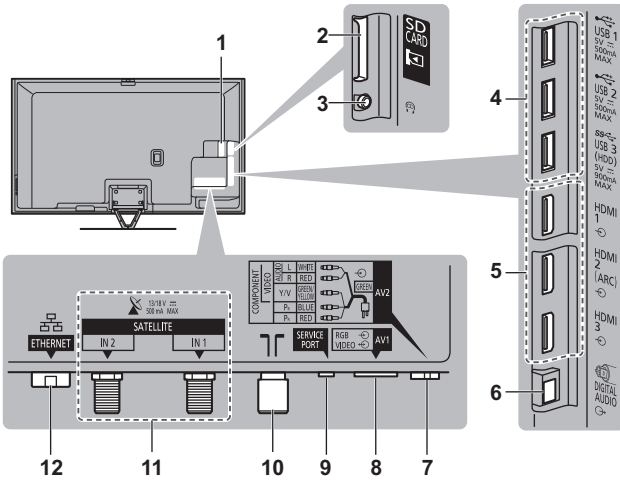

- 1 Fente IC 1 - 2 ➔ (p. 11)
- 2 Fente pour carte SD
- 3 Prise casque ➔ (p. 11)
- 4 Port USB 1 à 3
- 5 HDMI1 à 3 ➔ (p. 9, 11)
- 6 DIGITAL AUDIO
- 7 AV2 (COMPONENT / VIDEO) ➔ (p. 10)
- 8 AV1 (péritel) ➔ (p. 9)
- 9 SERVICE PORT
Cette borne a été conçue pour les applications spéciales utilisées par les revendeurs autorisés.
- 10 Borne d'antenne / câble ➔ (voir ci-dessous)
- 11 Borne satellite ➔ (p. 9)
- 12 ETHERNET ➔ (p. 10)

Français

Raccordements de base

- Pour vous assurer que votre antenne parabolique ou votre antenne est bien installée, consultez votre revendeur local. Pour plus de détails, informez-vous également auprès des diffuseurs.

Cordon d'alimentation et antenne

■ DVB-C, DVB-T, Analogique

■ Cordon d'alimentation

Appuyez jusqu'à ce que les deux languettes produisent un déclic sonore

Antenne

Câble

Câble RF

Assurez-vous que le cordon d'alimentation est bien fixé.

Pour le retirer du téléviseur :
Appuyez sur les deux languettes et tirez sur le connecteur pour le libérer

Antenne parabolique

■ DVB-S (Double tuner (DiSEqC))

Téléviseur

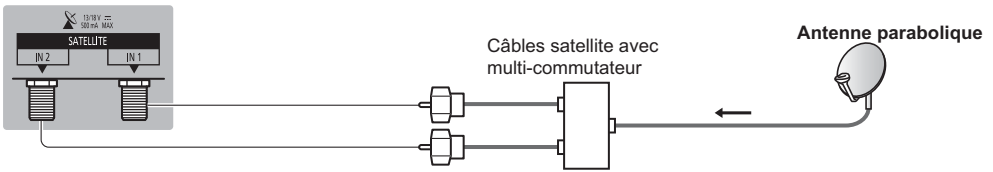

■ DVB-S (Double tuner (Système câble unique))

Téléviseur

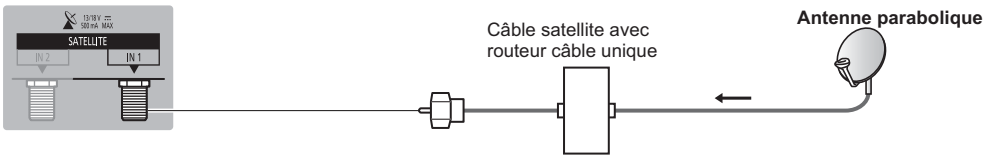

■ DVB-S (Simple tuner)

Téléviseur

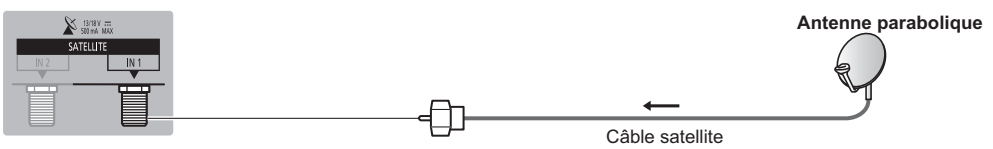

Appareils AV

■ Enregistreur DVD / Magnétoscope

Téléviseur

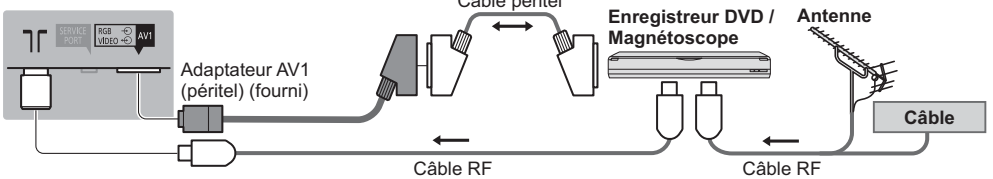

■ Enregistreur DVD / magnétoscope et décodeur

Téléviseur

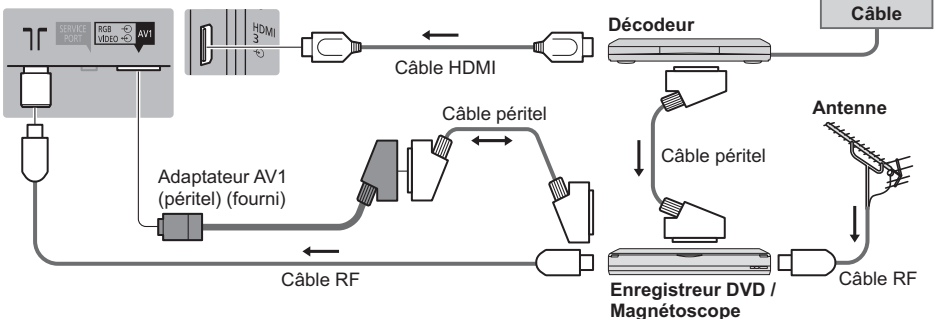

Réseau

- Le téléviseur doit être connecté à un environnement réseau à bande large pour pouvoir activer les fonctions de service réseau (VIERA Connect, etc.). Si vous ne disposez pas de services réseau à large bande, veuillez consulter votre revendeur pour obtenir de l'assistance.
- Préparez l'environnement Internet pour la connexion câblée ou sans fil.
- La configuration de la connexion réseau démarre lors de la première utilisation du téléviseur. ➔(p. 16)

■ Connexion câblée

Téléviseur

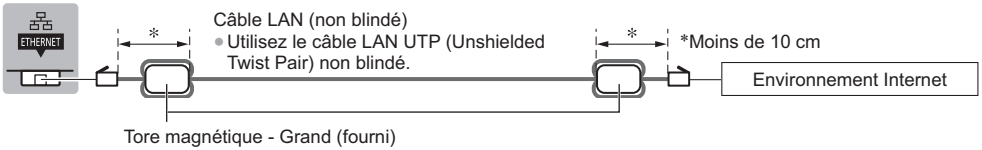

Installation du tore magnétique



■ Connexion sans fil

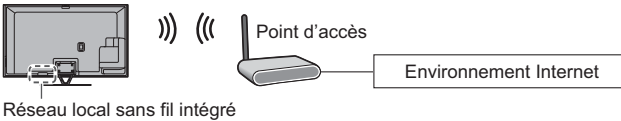

Autres raccordements

■ Lecteur DVD

(équipement COMPONENT)

Téléviseur

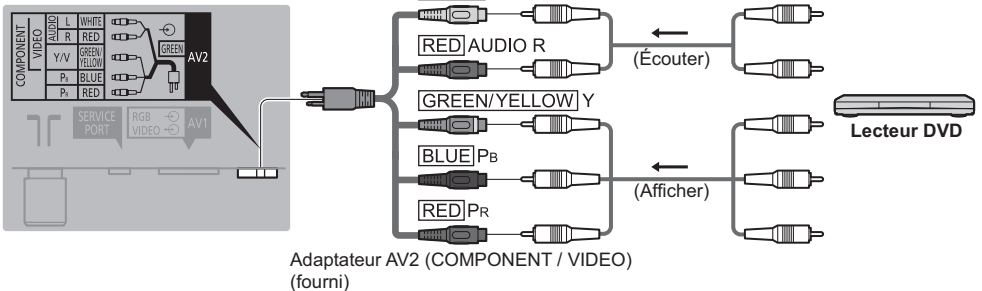

■ Caméscope / Console de jeu (équipement VIDEO)

Téléviseur

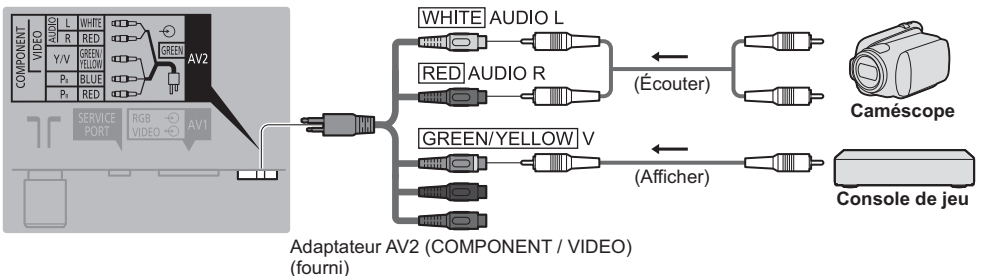

■ Amplificateur (pour utiliser des enceintes pour l'écoute)

Téléviseur

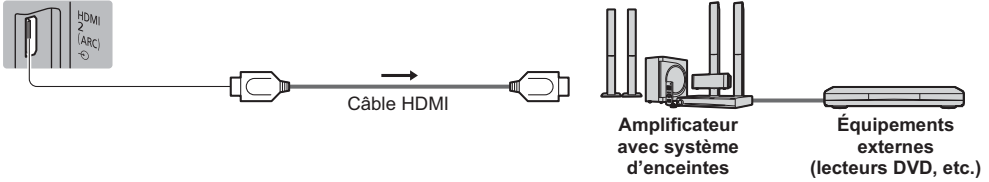

- Utilisez HDMI2 pour connecter un amplificateur. Cette connexion est réalisable si vous utilisez un amplificateur incluant la fonction ARC (Audio Return Channel). Pour un amplificateur sans fonction ARC, utilisez DIGITAL AUDIO.
- Pour écouter le son d'un appareil externe avec un son multicanal (par exemple, Dolby Digital 5,1 canaux), raccordez l'appareil en question à un amplificateur. Pour les raccordements, consultez le mode d'emploi de l'appareil en question et de l'amplificateur.

■ Casque

Téléviseur

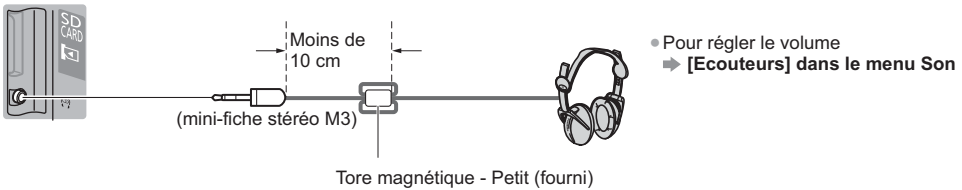

Installation du tore magnétique



Tirez sur les deux languettes



Enroulez deux fois le câble

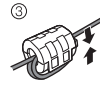

Fermez





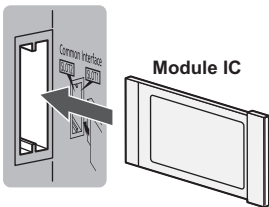















■ Interface commune

Téléviseur



- Si la carte est accompagnée d'un lecteur de carte, insérez d'abord le lecteur de carte, puis insérez la carte dans ce dernier.
- Insérez le module dans le bon sens.

Types d'appareil raccordables à chacune des bornes

Fonctions	Borne						
	AV1*1	AV2*1		DIGITAL AUDIO	ETHERNET	HDMI 1 - 3	USB 1 - 3
		COMPONENT	VIDEO				
Pour enregistrer ou lire des cassettes vidéo ou des disques DVD (Magnétoscope / Enregistreur DVD)							
Pour regarder du contenu 3D (Lecteur Blu-ray Disc)							
Pour visionner les diffusions par câble (Décodeur)							
Pour visionner des disques DVD (Lecteur DVD)							
Pour visionner les images d'un caméscope (Caméscope)							
Pour jouer (Console de jeu)							
Pour utiliser un amplificateur avec système d'enceintes						 *2	
Pour utiliser des services réseau							
Enregistrement avec disque dur USB							 *3
VIERA Link							

○ : Connexion recommandée

*1 : Pour raccorder l'appareil, l'adaptateur (fourni) est nécessaire.

*2 : Utilisez HDMI2 pour connecter un amplificateur. Cette connexion est réalisable si vous utilisez un amplificateur incluant la fonction ARC (Audio Return Channel).

*3 : Utilisez le port USB 3 si vous désirez connecter un disque dur USB.

En utilisant la connexion du câble et l'attache-câble (fournie)

- N'attachez pas ensemble le câble satellite, le câble RF et les câbles électriques (pour éviter la déformation de l'image).
- Attachez les câbles avec la connexion du câble et l'attache-câble selon le besoin.
- Lorsque vous utilisez l'accessoire en option, suivez son mode d'emploi pour attacher les câbles.

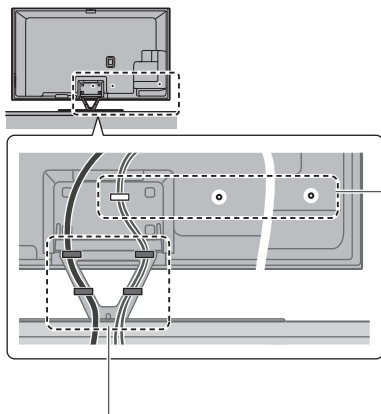

<p>Attachez la connexion du câble</p> <p>Insérez la connexion du câble dans un orifice</p>	<p>Regroupez les câbles</p> <p>Placez le bout dans les crochets</p>
<p>Pour le retirer du téléviseur :</p> <p>Maintenez la pression sur les fermoirs des deux côtés</p>	<p>Pour le desserrer :</p> <p>Maintenez la pression sur le bouton</p>

<p>Attachez l'attache-câble</p> <p>Insérez l'attache-câble dans un orifice</p>	<p>Regroupez les câbles</p> <p>Validez</p>	<p>Pour libérer :</p> <p>Maintenez la pression sur la languette</p>	<p>Pour le retirer du téléviseur :</p> <p>fermoirs</p> <p>Maintenez la pression sur les fermoirs des deux côtés</p>
---	---	--	--

Identifier les commandes

Télécommande

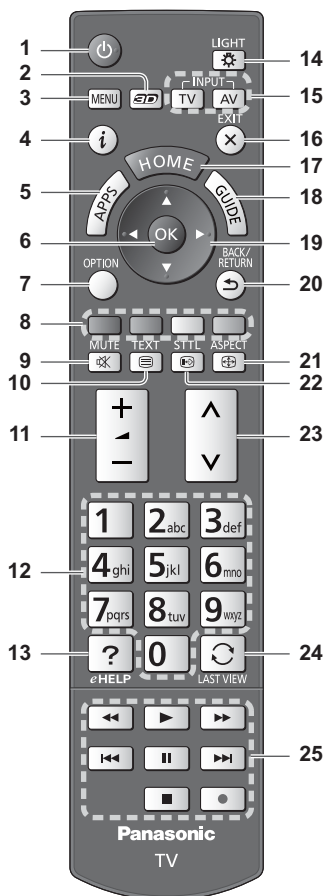

1 Commutateur de mode de veille Activé / Désactivé

2 Touche 3D

- Permute l'affichage entre 2D et 3D.

3 [Menu principal]

- Appuyez pour accéder aux menus Image, Son, Réseau, Minuterie, Configuration et Aide.

4 Informations

- Affiche les informations de la chaîne et du programme.

5 APPS

- Affiche [Liste APPS] (liste d'applications).

6 OK

- Valide les sélections et choix.
- Appuyez après la sélection des positions de chaîne pour changer rapidement de chaîne.
- Affiche la liste des chaînes.

7 [Menu options]

- Réglages additionnels pour l'affichage, le son, etc.

8 Touches de couleur (rouge-vert-jaune-bleu)

- Servent à la sélection, à la navigation et à l'utilisation des diverses fonctions.

9 Activation / Désactivation de la coupure du son

10 Touche télétexte

11 Volume Haut / Bas

12 Touches numériques

- Permettent de changer de chaîne et de page de télétexte.
- Sélectionnez les caractères.
- En mode veille, met le téléviseur en marche.

13 [AIDE]

- Affiche [AIDE] (Mode d'emploi intégré).

14 Éclairage

- Éclaire les touches pendant 5 secondes environ (exception faite des touches "25").

15 Sélection du mode d'entrée

- TV - permute vers le mode DVB-S / DVB-C / DVB-T / Analogique.
- AV - permet le passage en mode d'entrée AV à partir de la liste Sélection d'entrée.

16 Quitter

- Retourne à [Écran d'accueil].

17 HOME

- Affiche [Écran d'accueil].

18 Guide TV

- Affiche le guide électronique des programmes.

19 Touches de curseur

- Permettent les sélections et réglages.

20 Retour

- Permet le retour au menu précédent ou à la page précédente.

21 Rapport de format

- Modifie le rapport de format.

22 Sous-titres

- Affiche les sous-titres.

23 Chaîne Haut / Bas

24 Dernière vue

- Passe à la dernière chaîne vue ou au dernier mode d'entrée.

25 Opérations pour les contenus, les équipements raccordés, etc.

■ Installer / retirer les piles

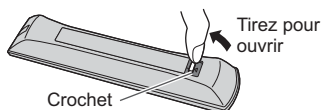

Respectez la polarité (+ ou -)

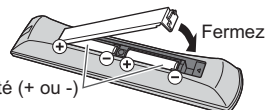

Contrôleur à pavé tactile VIERA

Ce contrôleur à pavé tactile est conçu pour une utilisation simple, surtout avec les contenus Internet ou de l'écran d'accueil. Il permet de commander le téléviseur de manière intuitive.

- Le contrôleur à pavé tactile peut être utilisé en l'associant à ce téléviseur muni de la technologie sans fil Bluetooth. L'écran de configuration pour l'association apparaît dans "Configuration automatique lors de la première utilisation" lors de la première utilisation du téléviseur. ➔ (p. 16)
- Après association, vous pouvez commander le téléviseur sans pointer le contrôleur vers le téléviseur (sauf pour le Commutateur de mode de veille Activé / Désactivé).
- Pour utiliser le Commutateur de mode de veille Activé / Désactivé, pointez le contrôleur directement vers le capteur de signal de télécommande du téléviseur car il est à infrarouges. (Vous pouvez utiliser le bouton sans association.)
- Il est recommandé de parler à une distance d'environ 15 cm du microphone du contrôleur à pavé tactile VIERA lorsque vous utilisez la fonction de contrôle vocal.

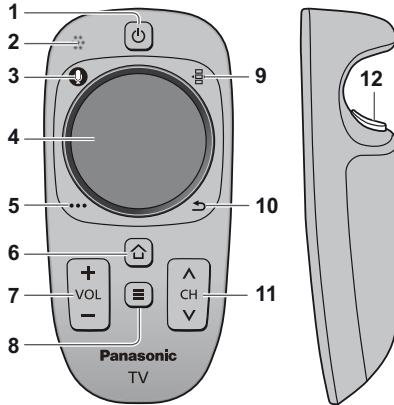

- 1 Commutateur de mode de veille Activé / Désactivé**
 - Même fonction que le bouton 1 de la télécommande (p. 13).
- 2 Microphone**
- 3 Bouton microphone**
- 4 Pavé tactile (voir ci-dessous)**
- 5 [Menu options]**
- 6 HOME**
 - Même fonction que le bouton 17 de la télécommande (p. 13).
- 7 Volume Haut / Bas**
 - Même fonction que le bouton 11 de la télécommande (p. 13).
- 8 APPS**
 - Même fonction que le bouton 5 de la télécommande (p. 13).
- 9 Télécommande à l'écran**
 - Appuyez pour afficher l'Interface graphique de la télécommande. Appuyez à nouveau pour déplacer l'interface graphique. (Pour passer à une autre page de l'interface graphique, faites glisser votre doigt vers la gauche/droite sur le pavé tactile.)
- 10 Retour**
 - Même fonction que le bouton 20 de la télécommande (p. 13).
- 11 Chaîne Haut / Bas**
 - Même fonction que le bouton 23 de la télécommande (p. 13).
- 12 OK**

■ Pavé tactile



- Tapez le centre du pavé pour la commande "OK".



- Faites glisser votre doigt pour déplacer le curseur (sur des contenus Internet ou [Paramètres du curseur] dans [Contrôl. pavé tact. VIERA] (menu Configuration)), sélectionnez l'élément, réglez les niveaux, etc.



- Faites parcourir la périphérie à votre doigt pour faire défiler.

■ Installer / retirer les piles

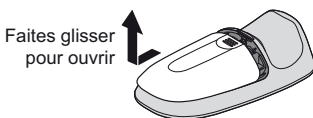

Faites glisser pour ouvrir

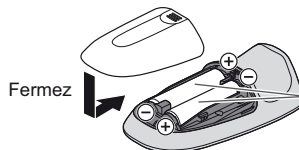

Fermez

Respectez la polarité (+ ou -)

Remarque

- Il est recommandé de tenir le contrôleur à pavé tactile avec la main pendant l'utilisation.
- La pile sera utilisée lorsque vous utiliserez le contrôleur à pavé tactile (y compris le contact du pavé tactile) même si le téléviseur n'est pas en service. Ceci pourrait diminuer la durée de vie de la pile.
- Certaines opérations varient selon l'application.

Témoïn / Panneau de commande

- Lorsque vous appuyez sur les touches 1, 2, 3, le guide du panneau de commande s'affiche à droite de l'écran pendant 3 secondes pour mettre en évidence la touche qui a été enfoncée.

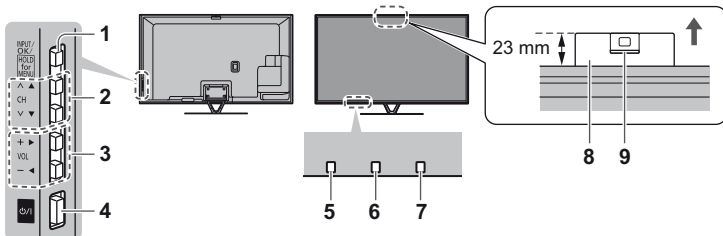

Arrière du téléviseur

1 Sélection du mode d'entrée

- Appuyez plusieurs fois jusqu'à ce que vous obteniez le mode désiré.

[Menu principal]

- Appuyez pendant environ 3 secondes pour afficher le menu principal.

OK (dans les menus)

2 Chaîne Haut / Bas

Curseur haut / bas (dans les menus)

3 Volume Haut / Bas

Curseur gauche / droite (dans les menus)

4 Interrupteur d'alimentation

- À utiliser pour la mise sous tension.

5 Capteur de signal de télécommande

- Ne placez aucun objet entre la télécommande et le capteur de signal de télécommande du téléviseur.

6 Capteur de luminosité ambiante

- Détecte la luminosité pour régler la qualité d'image lorsque l'option [Sonde de temp. ambiante] du menu Image est réglée sur [Activé].

7 DEL d'alimentation

Rouge : Veille

Vert : Activé

Orange : Mode de veille avec enregistrement en Mode de veille avec programmation de la minuterie

- Le voyant DEL clignote lorsque le téléviseur reçoit une commande de la télécommande.

8 Caméra intégrée

- La caméra sort automatiquement dès que l'une de ses fonctions est activée.

Vous pouvez faire rentrer la caméra en appuyant sur sa partie supérieure.

- Vous pouvez trouver des informations sur les fonctions de la caméra dans [AIDE] (Fonctions > Appareil photo intégré).

9 Objectif

- Inclinaison : de -17° à $+17^\circ$

Utilisation de l'affichage sur écran - Guide d'utilisation

Plusieurs des fonctions disponibles sur ce téléviseur sont accessibles depuis le menu d'affichage sur écran.

■ Guide d'utilisation

Le Guide d'utilisation vous aidera à faire fonctionner le téléviseur avec la télécommande.

Exemple : [Son]

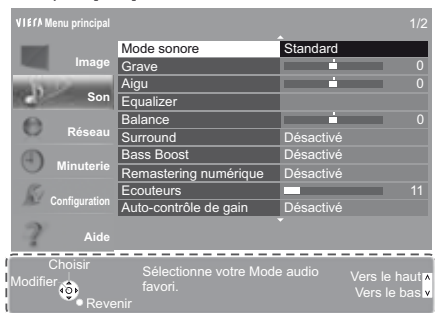

Guide d'utilisation

■ Utiliser la télécommande



Ouvrez le menu principal



Déplacez le curseur / sélectionnez à partir d'un éventail d'options / sélectionnez l'élément de menu (haut et bas uniquement) / réglez les niveaux (gauche et droite uniquement)



Accédez au menu / mémorisez les réglages effectués ou les options sélectionnées



Revenez au menu précédent



Quittez les menus et retournez à [Écran d'accueil]

Configuration automatique lors de la première utilisation

Configure automatiquement le téléviseur et recherche les chaînes télévisées disponibles lors de la première mise en marche du téléviseur.

- Ces étapes ne sont pas nécessaires si votre revendeur a procédé à la configuration.
- Effectuez les connexions (p. 8 - 12) et les réglages (si nécessaire) sur l'appareil raccordé avant de lancer la configuration automatique. Pour plus de détails sur les réglages de l'appareil raccordé, consultez son mode d'emploi.

1 Branchez le téléviseur dans la prise secteur et mettez-le en marche



- L'image met quelques secondes à s'afficher.



2 Sélectionnez les éléments suivants

Configurez chaque élément en suivant les instructions à l'écran.

Sélectionnez la langue

Sélectionnez [Maison]

Sélectionnez l'environnement de visionnement [Maison] à utiliser chez vous.

- [Magasin] permet d'afficher la boutique.
- Pour modifier l'environnement de visionnement ultérieurement, vous devrez réinitialiser tous les réglages en accédant au Réglage usine.

Configurez la connexion au réseau

Sélectionnez votre pays

- Choisissez votre région en fonction du pays que vous avez sélectionné, ou enregistrez le code PIN de verrouillage parental ("0000" ne peut pas être enregistré).

Cochez le mode de signal du téléviseur à régler, puis sélectionnez [Début ATP]

: réglez (recherchez les chaînes disponibles)

: ignorez le réglage

- L'écran de configuration automatique varie suivant le pays et le mode de signal sélectionnés.
- [Configuration de l'antenne DVB-S]
Vérifiez que les connexions satellites sont terminées (p. 9) et sélectionnez le mode tuner ([Double tuner] / [Simple tuner]).
- [Réglage réseau DVB-C]
Normalement réglé sur [Fréquence] et [ID réseau] sur [Automatique].
Si [Automatique] ne s'affiche pas ou si nécessaire, saisissez [Fréquence] et [ID réseau] spécifiés par votre fournisseur de câble avec les touches numériques.

Associez le contrôleur à pavé tactile VIERA à ce téléviseur

Sélectionnez [Appariage] et suivez les instructions à l'écran pour utiliser le contrôleur à pavé tactile (fourni).

Confirmez l'écran d'accueil du Stylet tactile électro. (accessoire optionnel)

3 Sélectionnez le type de [Écran d'accueil]

La démonstration d'utilisation de [mon écran d'accueil] s'affiche. Validez la démonstration en suivant les instructions à l'écran, puis sélectionnez le [Écran d'accueil] souhaité.

Exemple : [Sélec. écran accueil]

Exemple : [Écran Télévision]



- [mon écran d'accueil] est l'écran de démarrage qui s'affiche lorsque le téléviseur est mis en marche ou sur pression de la touche HOME.

La configuration automatique est alors terminée et votre téléviseur est prêt pour le visionnement.

Si le réglage a échoué, vérifiez le raccordement du réseau, du câble satellite et du câble RF, puis suivez les instructions à l'écran.

Remarque

- Si [Mise en veille automatique] du menu Minuterie est réglé sur [Activé], le téléviseur passe automatiquement en mode de veille si aucune commande n'est émise pendant 4 heures.
- Si [Absence de signal d'arrêt] (Arrêt en cas d'absence de signal) du menu Minuterie est réglé sur [Activé], le téléviseur passe automatiquement en mode de veille si aucun signal n'est reçu et aucune commande n'est émise pendant 10 minutes.
- Pour régler à nouveau toutes les chaînes ➔ [Installation auto chaînes] dans [Réglage menu] (menu Configuration)
- Pour ajouter ultérieurement le mode de signal TV disponible ➔ [Ajouter signal du téléviseur] dans [Réglage menu] (menu Configuration)
- Pour réinitialiser tous les réglages ➔ [Réglage usine] dans [Menu système] (menu Configuration)

Utilisation

Allumez le téléviseur

- ⏻/⏻ (Téléviseur) ou  (Télécommande) • L'interrupteur d'alimentation doit être activé. (p. 15)

Le dernier [Écran d'accueil] affiché apparaît.

Exemple : [Écran Télévision]



Exemple : Écran de contenu sélectionné



- Pour retourner à [Écran d'accueil] à tout moment



- Vous pouvez configurer [Écran d'accueil] pour qu'il affiche les informations souhaitées, pour accéder facilement à des fonctionnalités spécifiques, pour sélectionner le [Écran d'accueil] par défaut, etc. Pour plus de détails, suivez les instructions à l'écran ou reportez-vous à [AIDE] (Visionnage > mon écran d'accueil).

Regarder la télévision

1 Sélectionnez l'afficheur du téléviseur dans [Écran d'accueil]

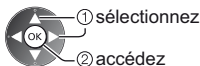

2 Sélectionnez le mode

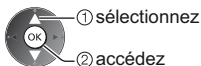
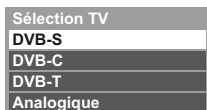

- Les modes sélectionnables varient en fonction des chaînes réglées.

- Vous pouvez également sélectionner le mode en appuyant plusieurs fois sur la touche TV.
- Si le menu [Sélection TV] ne s'affiche pas, appuyez sur la touche TV pour changer de mode.

3 Sélectionnez une chaîne



ou



- Pour sélectionner un numéro de position de chaîne à deux chiffres ou plus, par exemple 399



Pour accéder à chaque fonction

Accédez à [Liste APPS] et sélectionnez une fonction

Exemple : [Liste APPS]



- Les applications (fonctions) du téléviseur sont dans APPS.
- Pour le fonctionnement de chaque fonction et la configuration de [Liste APPS], suivez les instructions à l'écran ou reportez-vous à [AIDE] (Fonctions > Liste APPS).

Utilisation AIDE

[AIDE] donne les instructions d'utilisation détaillées intégrées dans le téléviseur et vous aide à mieux comprendre les procédures de chaque fonction.

1 Affichez [AIDE]



ou



[Aide]



[AIDE]



- [À lire en premier] s'affiche en haut de la page. Veuillez lire l'intégralité de ces instructions dans [AIDE] pour mieux comprendre le fonctionnement du téléviseur.
- Si ce n'est pas la première fois que vous affichez [AIDE] depuis que le téléviseur a été mis en marche, l'écran de confirmation s'affiche pour vous permettre de sélectionner [PAGE D'ACCUEIL] ou [PAGE PRÉCÉDENT].

2 Sélectionnez la catégorie et l'élément

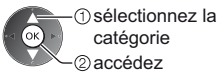
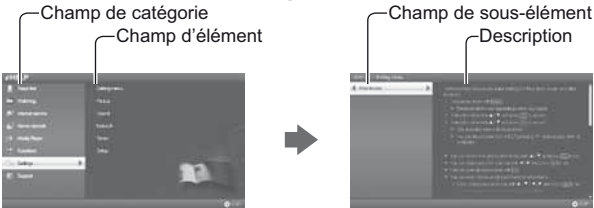

① sélectionnez la catégorie

② accédez

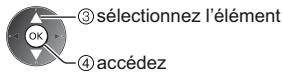

③ sélectionnez l'élément

④ accédez

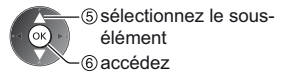

⑤ sélectionnez le sous-élément

⑥ accédez

- Pour retourner au champ précédent



- Pour faire défiler la description (si elle contient plusieurs pages)
Pendant que la description est en surbrillance



- Pour afficher le menu associé à la description (seulement pour certaines descriptions)



(Rouge)

Visionnement d'images 3D

Vous pouvez profiter des images en 3D avec des contenus ou des programmes correspondant à l'effet 3D en portant les lunettes 3D. ➔ **“Accessoires” (p. 6)**

- Les lunettes 3D doivent être portées pour visionner un contenu en 3D.
- Ce téléviseur est compatible avec les formats 3D [Trame séquentielle]*, [Côte à côte] et [Haut et bas].

*: Le format 3D qui permet d'enregistrer les images pour les yeux gauche et droit avec une qualité haute définition et de les lire en alternance.

Lunettes 3D

Utilisez les lunettes 3D fournies ou des lunettes 3D Panasonic comportant ce logo et qui prennent en charge la technologie sans fil Bluetooth®.



- Le logo “Full HD 3D Glasses™” indique que les produits sont compatibles avec les standards de la technologie des lunettes 3D à obturateur actif (active shutter) sous licence de la Full HD 3D Glasses Initiative. Le symbole RF sur le logo désigne le système sans fil (technologie sans fil Bluetooth®), et vous pouvez utiliser ensemble les lunettes 3D et le téléviseur comportant le même symbole.

Remarque

- N'appuyez et ne rayez pas les lentilles des lunettes 3D.
- N'utilisez pas d'appareils tels que des téléphones mobiles ou des émetteurs-récepteurs individuels qui émettent de fortes ondes électromagnétiques à proximité des lunettes 3D car cela pourrait provoquer leur dysfonctionnement.
- Ne portez pas les lunettes 3D lorsque vous regardez quelque chose d'autre que des images 3D. Des écrans à cristaux liquides (tel que des écrans d'ordinateurs, des horloges numériques ou des calculatrices, etc.) peuvent être difficiles à voir si vous portez les lunettes 3D.

Première association

Procédez à la première association lors de la première utilisation des lunettes 3D avec ce téléviseur.

1 Allumez le téléviseur

2 Appuyer sur l'interrupteur pendant environ 1 seconde pour activer les lunettes 3D

- Le voyant s'allume pendant 2 secondes puis clignote.
- Les lunettes 3D s'allument et commencent l'association.
- Placez les lunettes 3D à moins de 50 cm du téléviseur pendant l'association.

3 Après l'association terminée, les lunettes 3D se reconnecteront automatiquement au téléviseur lorsqu'elles seront allumées près de lui en mode 3D

Nouvelle association

Lorsque la connexion au téléviseur associé échoue ou lors de l'utilisation avec un autre téléviseur, refaites l'association des lunettes 3D.

1 Allumez le téléviseur

2 À moins de 50 cm du téléviseur, appuyez sur la touche Alimentation jusqu'à ce que le voyant s'allume, puis relâchez pour lancer l'enregistrement.

3 Après l'association terminée, les lunettes 3D se reconnecteront automatiquement au téléviseur lorsqu'elles seront allumées près de lui en mode 3D

Pour visionner des images en 3D

■ Lire un disque Blu-ray compatible 3D (Format de trame séquentielle)

- Branchez le lecteur compatible 3D à l'aide d'un câble HDMI de type “fully wired”. (Si vous utilisez un lecteur non compatible 3D, les images s'afficheront en 2D.)
- Le mode Entrée ne se connecte pas automatiquement, sélectionnez-le via le lecteur au moyen de la touche AV.

■ diffusion 3D prise en charge

- Veuillez consulter les fournisseurs de contenu ou de programmes pour connaître la disponibilité de ce service.

■ photos et vidéos en 3D prises avec des produits Panasonic compatibles 3D

- Disponible dans le Lecteur multimédia et les services réseau.

■ images 2D converties en images 3D

- Enclenchez la touche 3D et configurez le [2D→3D] mode sur [Sélection du mode 3D].

Préparatifs

Vérifiez que l'association des lunettes 3D est bien terminée.

1

Allumez les lunettes 3D et mettez-les

L'état de la connexion et l'état de la pile sont affichés au bas de l'écran, à droite.

2

Regardez des images en 3D

Des mesures de sécurité s'affichent lors du premier visionnement d'image en 3D. Sélectionnez [Oui] ou [Non] pour continuer à visionner des images en 3D.

Remarque

- Arrêtez les lunettes 3D après utilisation.
- Utilisez les lunettes 3D à une distance de 3,2 m du téléviseur environ. Vous ne pouvez pas visionner des images en 3D avec les lunettes 3D si vous êtes trop éloigné du téléviseur, à cause de la difficulté de réception des ondes radio en provenance du téléviseur.
- Il se peut que la portée soit plus faible, ceci dépendant des obstacles entre le téléviseur et les lunettes 3D voire de l'environnement.
- Utilisez les lunettes 3D en un lieu où il n'y a pas d'interférences avec d'autres appareils Bluetooth.
- Le contenu 3D n'est pas correctement visible si les lunettes 3D sont portées à l'envers ou en position retournée.
- Lorsque vous visionnez des images 3D, vérifiez bien que vos yeux sont alignés et maintenez la même position afin de ne pas voir double.
- Si de la lumière semble vaciller sous un éclairage fluorescent ou des gradateurs lorsque vous utilisez les lunettes 3D, modifiez la configuration de [Taux de rafraîchissement 3D] dans [Réglages 3D] (menu Image).
- Toutes les personnes ne verront pas de la même façon avec les lunettes 3D.

FAQ

Avant de demander de l'aide, essayez d'abord de régler le problème en vous reportant à ces instructions simples.

- Pour plus d'informations, reportez-vous à [AIDE] (Assistance > FAQ).

Le téléviseur ne s'allume pas

- Vérifiez que le câble d'alimentation est branché sur la TV et sur la prise secteur.

Le téléviseur entre en "Mode de veille"

- La fonction de mise en veille automatique est activée.

La télécommande ne fonctionne pas ou fonctionne de manière sporadique

- Les piles sont-elles bien insérées ? ➔ (p. 13)
- Le téléviseur a-t-il été allumé ?
- Les piles sont peut-être faibles. Remplacez-les par des piles neuves.
- Pointez la télécommande directement vers le capteur de signal de télécommande du téléviseur (dans un rayon de 7 m et sous un angle de 30 degrés du capteur de signal).
- Placez le téléviseur à l'écart des rayons du soleil ou autres sources de lumière intense, pour éviter qu'elles ne brillent sur le capteur de signal de télécommande du téléviseur.

Aucune image ne s'affiche

- Vérifiez que la TV est allumée.
- Vérifiez que le câble d'alimentation est branché sur la TV et sur la prise secteur.
- Assurez-vous que le bon mode d'entrée est sélectionné.
- Vérifiez que le réglage de [AV2] ([COMPONENT] / [VIDEO]) dans [Sélection d'entrée] correspond à la sortie de l'appareil externe.
- L'option [Contraste], [Luminosité] ou [Couleur] du menu Image est-elle réglée sur la valeur minimum ?
- Assurez-vous que tous les câbles requis sont installés et que toutes les connexions sont fermement établies.

Une image anormale s'affiche

- Éteignez le téléviseur à l'aide de son interrupteur principal, puis rallumez-le.
- Si le problème persiste, initialisez tous les réglages.
 - ➔ [Réglage usine] dans [Menu système] (menu Configuration)

Son inhabituel du téléviseur

- Lorsque le téléviseur est allumé, il est possible que vous entendiez le ronronnement du ventilateur ou d'un lecteur à l'intérieur du téléviseur (ce n'est pas un signe de dysfonctionnement).

Des parties du téléviseur chauffent

- Même si la température des parties des panneaux avant, supérieur et arrière augmente, celle-ci ne représente pas un problème en termes de performances ou de qualité.

Entretien

Retirez tout d'abord la fiche du cordon d'alimentation de la prise de courant.

Panneau d'affichage, Coffret, Piédestal

Entretien régulier :

Essuyez doucement la surface du panneau d'affichage, du coffret ou du piédestal à l'aide d'un chiffon doux pour nettoyer la saleté ou les empreintes.

Pour la saleté récalcitrante :

Dépoussiérez d'abord la surface. Imbibez un chiffon doux avec de l'eau pure ou un détergent neutre dilué (1 volume de détergent pour 100 volumes d'eau). Essorez le chiffon et essuyez la surface. Enfin, essuyez toute trace d'humidité.

Attention

- N'utilisez pas de chiffon rêche et ne frottez pas trop vivement la surface, cela pourrait rayer cette dernière.
- Veillez à ne pas soumettre les surfaces du téléviseur à de l'eau ou à du détergent. Un liquide à l'intérieur du téléviseur pourrait provoquer un dysfonctionnement.
- Veillez à ne pas soumettre les surfaces du téléviseur à un insecticide, un solvant, un diluant ou d'autres substances volatiles. Ceci pourrait altérer le fini de la surface ou provoquer le pelage de la peinture.
- La surface du panneau d'affichage a reçu un traitement spécial et peut s'abîmer facilement. Ne cognez pas ou ne rayez pas la surface avec vos ongles ou des objets rigides.
- Évitez tout contact prolongé du coffret et du piédestal avec une substance en caoutchouc ou en PVC. Ceci pourrait altérer le fini de la surface.

Fiche du cordon d'alimentation

Essuyez régulièrement la fiche du cordon d'alimentation avec un chiffon sec. Humidité et poussière peuvent être à l'origine d'un incendie ou d'une électrocution.

Caractéristiques

■ Téléviseur

	Modèle 50 pouces	Modèle 55 pouces
Numéro de modèle	TX-P50VT60E	TX-P55VT60E
Dimensions (L × H*1 × P)	1 203 mm × 790 mm × 301 mm (avec le piédestal) 1 203 mm × 702 mm × 50 mm (Téléviseur uniquement)	1 318 mm × 855 mm × 296 mm (avec le piédestal) 1 318 mm × 767 mm × 51 mm (Téléviseur uniquement)
Poids	31,5 kg net (avec le piédestal) 26,0 kg net (Téléviseur uniquement)	38,5 kg net (avec le piédestal) 31,5 kg net (Téléviseur uniquement)

	Modèle 65 pouces
Numéro de modèle	TX-P65VT60E
Dimensions (L × H*1 × P)	1 531 mm × 975 mm × 323 mm (avec le piédestal) 1 531 mm × 887 mm × 51 mm (Téléviseur uniquement)
Poids	50,5 kg net (avec le piédestal) 42,0 kg net (Téléviseur uniquement)

Source d'alimentation	CA 220 à 240 V, 50 / 60 Hz	
Panneau	Écran plasma	
SON	Haut-parleurs	Haut-parleur avant × 2, Woofer (Φ 75 mm) × 1
	Sortie audio	20 W (5 W + 5 W + 10 W)
	Casque	Mini-prise stéréo M3 (3,5 mm) × 1

Bornes de connexion	Entrée / sortie AV1	Péritel (entrée audio/vidéo, sortie audio/vidéo, entrée RVB)		
	Entrée AV2 (COMPONENT / VIDEO)	VIDEO	Type de broche RCA × 1	1,0 V[p-p] (75 Ω)
		AUDIO L - R	Type de broche RCA × 2	0,5 V[rms]
		Y P_B, P_R	1,0 V[p-p] (y compris la synchronisation) ±0,35 V[p-p]	
	Entrée HDMI 1 / 2 / 3	Connecteurs TYPE A HDMI1 / 3 : 3D, Content Type, Deep Colour, x.v.Colour™ HDMI2 : 3D, Content Type, Audio Return Channel, Deep Colour, x.v.Colour™ ● Ce téléviseur prend en charge la fonction "HDAVI Control 5".		
	Fente pour carte	Fente pour carte SD × 1 Fente d'interface commune (compatible IC Plus) × 2		
	ETHERNET	RJ45, IEEE802.3 10BASE-T / 100BASE-TX		
	USB 1 / 2 / 3	USB1 / 2 : USB2.0 CC 5 V, Max. 500 mA USB3 : USB3.0 DC 5 V, Max. 900 mA		
Sortie DIGITAL AUDIO	PCM / Dolby Digital / DTS, Fibre optique			
Systèmes de réception / Nom de bande Vérifiez les dernières informations concernant les services disponibles sur le site Web suivant. (uniquement en anglais) http://panasonic.net/viera/support	DVB-S / S2	Services de télévision numérique par satellite (MPEG2 et MPEG4-AVC(H.264)) Plage des fréquences du récepteur – 950 MHz à 2 150 MHz DiSEqC – Version 1.0		
	DVB-C	Services de télévision numérique par câble (MPEG2 et MPEG4-AVC(H.264))		
	DVB-T	Services de télévision numérique terrestre (MPEG2 et MPEG4-AVC(H.264))		
	PAL B, G, H, I, SECAM B, G, SECAM L, L'	VHF E2 - E12 VHF A - H (ITALIE) CATV (S01 - S05) CATV S11 - S20 (U1 - U10)	VHF H1 - H2 (ITALIE) UHF E21 - E69 CATV S1 - S10 (M1 - M10) CATV S21 - S41 (Hyperbande)	
	PAL D, K, SECAM D, K	VHF R1 - R2 VHF R6 - R12	VHF R3 - R5 UHF E21 - E69	
	PAL 525/60	Lecture des bandes NTSC à partir de certains magnétoscopes PAL (VCR)		
	M.NTSC	Lecture à partir de magnétoscopes M.NTSC (VCR)		
	NTSC (entrée AV uniquement)	Lecture à partir de magnétoscopes NTSC (VCR)		
Entrée d'antenne parabolique	Connecteur femelle, type F, 75 Ω × 2			
Entrée d'antenne	VHF / UHF			
Conditions de fonctionnement	Température : 0 °C à 35 °C Humidité : HR 20 % à 80 % (pas de condensation)			
Caméra intégrée	Objectif : F2.0 ; Champ visuel (en diagonale) 50,9° (en mode HD) Focalisation : Focal fixe Résolution : 1 280 × 720			
Réseau local sans fil intégré	Conformité standard et Gamme de fréquence *2 : IEEE802.11a/n 5,180 GHz à 5,320 GHz, 5,500 GHz à 5,580 GHz, 5,660 GHz à 5,700 GHz IEEE802.11b/g/n 2,412 GHz à 2,472 GHz			
	Sécurité : WPA2-PSK (TKIP/AES) WPA-PSK (TKIP/AES) WEP (64 bit/128 bit)			
Technologie sans fil Bluetooth *3	Conformité aux normes : Bluetooth 3.0			
	Plage de fréquences : 2,402 GHz à 2,480 GHz			

*1 : Avec la caméra en position sortie : +23 mm de hauteur.

*2 : La fréquence et le canal varient en fonction du pays.

*3 : Pas tous les périphériques compatibles Bluetooth sont disponibles pour ce téléviseur. L'utilisation simultanée de jusqu'à 5 périphériques est possible (à l'exception des lunettes 3D et le contrôleur à pavé tactile VIERA).

■ Lunettes 3D

Dimensions (L x H x P)	164,7 mm x 41,0 mm x 170,7 mm
Poids	Environ 34 g
Type de lentille	Diaphragme à cristaux liquides
Gamme de températures d'utilisation	0 °C à 40 °C
Pile	Pile bouton au lithium CR2025 Autonomie : Environ 75 heures en utilisation continue de la pile fabriquée par Panasonic
Matériaux	Boîtier principal : Résine Section lentille : Verre à cristaux liquides

Remarque

- Les lunettes 3D et le contrôleur à pavé tactile VIERA utilisent la technologie sans fil Bluetooth.
- La conception et les caractéristiques techniques sont sujettes à modification sans préavis. Les poids et dimensions sont approximatifs.
- Pour des informations sur la consommation électrique, la résolution d'affichage, etc., veuillez consulter la fiche Produit.
- Pour les informations relatives aux logiciels libres, reportez-vous à [AIDE] (Assistance > Licence).
- Ce téléviseur est conforme aux normes EMC indiquées ci-dessous.
EN55013, EN61000-3-2, EN61000-3-3, EN55020, EN55022, EN55024

■ Lors de l'utilisation de l'applique de fixation au mur

- Pour l'applique de fixation au mur recommandée, reportez-vous à [AIDE].

Modèle 50 pouces

a : 400 mm
b : 300 mm

Modèle 55 pouces

a : 500 mm
b : 300 mm

Modèle 65 pouces

a : 684 mm
b : 300 mm

- Orifices pour l'installation de l'applique de suspension au mur

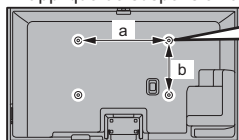

Arrière du téléviseur

Profondeur de vissage

Modèle 50 pouces

minimum : 10 mm
maximum : 16 mm

Modèle 55 pouces

minimum : 17 mm
maximum : 23 mm

Modèle 65 pouces

Diamètre : M8

Vissez pour fixer le téléviseur sur le support mural (non fourni avec le téléviseur)

(Vue latérale)

Téléviseur plasma



Déclaration de Conformité (DoC)

"Dans le présent document, Panasonic Corporation déclare que ce téléviseur est en conformité par rapport aux exigences essentielles et aux autres clauses pertinentes de la Directive 1999/5/CE."

Si vous souhaitez obtenir un exemplaire du DoC d'origine de ce téléviseur, veuillez consulter le site Internet suivant : <http://www.doc.panasonic.de>

Représentant agréé :
Panasonic Testing Centre
Panasonic Marketing Europe GmbH
Winsbergring 15, 22525 Hamburg, Germany

Ce téléviseur est prévu pour une utilisation dans les pays suivants.

Albanie, Andorre, Autriche, Belgique, Bulgarie, Chypre, République tchèque, Danemark, Estonie, Finlande, France, Allemagne, Grèce, Hongrie, Italie, Islande, Lettonie, Liechtenstein, Lituanie, Luxembourg, Malte, Monaco, Pays-Bas, Norvège, Pologne, Portugal, Roumanie, Slovaquie, Slovénie, Espagne, Suède, Suisse, Turquie

La fonctionnalité LAN sans fil de ce téléviseur doit être utilisée exclusivement en intérieur.

Avis aux utilisateurs concernant la collecte et l'élimination des piles et des appareils électriques et électroniques usagés



Apposé sur le produit lui-même, sur son emballage, ou figurant dans la documentation qui l'accompagne, ce pictogramme indique que les piles et appareils électriques et électroniques usagés doivent être séparés des ordures ménagères. Afin de permettre le traitement, la valorisation et le recyclage adéquats des piles et des appareils usagés, veuillez les porter à l'un des points de collecte prévus, conformément à la législation nationale en vigueur ainsi qu'aux directives 2002/96/CE et 2006/66/CE.



En éliminant piles et appareils usagés conformément à la réglementation en vigueur, vous contribuez à prévenir le gaspillage de ressources précieuses ainsi qu'à protéger la santé humaine et l'environnement contre les effets potentiellement nocifs d'une manipulation inappropriée des déchets. Pour de plus amples renseignements sur la collecte et le recyclage des piles et appareils usagés, veuillez vous renseigner auprès de votre mairie, du service municipal d'enlèvement des déchets ou du point de vente où vous avez acheté les articles concernés. Le non-respect de la réglementation relative à l'élimination des déchets est passible d'une peine d'amende.



Pour les utilisateurs professionnels au sein de l'Union européenne

Si vous souhaitez vous défaire de pièces d'équipement électrique ou électronique, veuillez vous renseigner directement auprès de votre détaillant ou de votre fournisseur.

[Information relative à l'élimination des déchets dans les pays extérieurs à l'Union européenne]

Ce pictogramme n'est valide qu'à l'intérieur de l'Union européenne. Pour connaître la procédure applicable dans les pays hors Union Européenne, veuillez vous renseigner auprès des autorités locales compétentes ou de votre distributeur.

Note relative au pictogramme à apposer sur les piles (voir les 2 exemples ci-contre)

Le pictogramme représentant une poubelle sur roues barrée d'une croix est conforme à la réglementation. Si ce pictogramme est combiné avec un symbole chimique, il remplit également les exigences posées par la Directive relative au produit chimique concerné.

Données du client

Le numéro de modèle et le numéro de série de cet appareil se trouvent sur son panneau arrière. Veuillez noter ce numéro de série dans l'espace ci-dessous et conserver ce mode d'emploi, ainsi que votre reçu d'achat, comme preuve définitive de votre achat, afin de faciliter la procédure d'identification en cas de vol ou de perte, et pour les services de garantie.

Numéro de modèle

Numéro de série

Panasonic Corporation

Web Site: <http://panasonic.net>

TQB0E2313D-1