

# Panasonic®

No. de Modèle

**TH-42LF30ER**  
**TH-47LF30ER**

## Mode d'emploi

### Écran ACL pleine résolution HD



## HDMI

**Français**

Veuillez lire ce mode d'emploi avant de vous servir de votre appareil, puis conservez-le en lieu sûr.



TQB0E2182D

# ***Cher Client Panasonic***

*Bienvenue dans la famille des clients de Panasonic. Nous espérons que votre nouvel écran LCD vous offrira de longues années de plaisir.*

*Pour profiter au maximum des possibilités de votre appareil, veuillez lire attentivement le présent mode d'emploi avant d'entreprendre les réglages, et conservez-le pour pouvoir vous y référer en cas de besoin.*

*Veuillez aussi conserver votre reçu, et noter le numéro de modèle et le numéro de série de votre appareil dans l'espace réservé sur la couverture de dos de ce mode d'emploi.*

Visitez le site Panasonic <http://panasonic.net>

## **Sommaire**

<b>Notice de sécurité importante</b> .....	<b>3</b>	<b>Mouvement</b> .....	<b>30</b>
<b>Mesures de sécurité</b> .....	<b>4</b>	<b>Arrêt sur absence d'activité</b> .....	<b>31</b>
<b>Accessoires</b> .....	<b>7</b>	<b>Réglages Mode ECO</b> .....	<b>32</b>
Accessoires fournis .....	7	<b>Personnalisation du nom des entrées</b> .....	<b>33</b>
Piles de la télécommande .....	7	<b>Sélection de la langue d'affichage</b> .....	<b>34</b>
<b>Raccordements</b> .....	<b>8</b>	<b>Personnalisation de l'affichage du menu</b> .....	<b>34</b>
Raccordement et maintien du cordon d'alimentation ..	8	<b>Réglage d'un ensemble d'écrans (Multi Affichage) ...</b>	<b>35</b>
Raccordement d'un équipement vidéo .....	8	Comment effectuer le réglage pour un ensemble	
Raccordement VIDEO et COMPONENT / RGB IN et HDMI ..	9	d'écrans (Multi Affichage) .....	35
Raccordement DVI-D IN, DVI-D OUT .....	10	Fonction ID de la télécommande.....	36
Raccordement aux bornes d'entrée d'ordinateur (PC) ...	11	<b>Configuration pour les signaux d'entrée</b> .....	<b>37</b>
Raccordement à la borne SERIAL (série) .....	12	Sélection de l'entrée à composantes/RVB .....	37
<b>Mise en service, mise hors service</b> .....	<b>14</b>	Sélection de l'entrée à YUV/RVB .....	37
<b>Sélection du signal d'entrée</b> .....	<b>16</b>	Menu Signal .....	38
<b>Commandes de base</b> .....	<b>17</b>	Filtre 3D Y/C.....	38
<b>Format d'image (ASPECT)</b> .....	<b>19</b>	Système couleur.....	39
<b>Zoom numérique</b> .....	<b>20</b>	Réduction 3:2 .....	39
<b>Affichages des menus sur l'écran</b> .....	<b>21</b>	Mode XGA.....	39
<b>Réglage de Taille/Pos</b> .....	<b>22</b>	Réduction du bruit .....	40
<b>Réglages de l'image</b> .....	<b>24</b>	Synchro .....	40
Réglages avancés.....	25	Plage HDMI .....	40
<b>Réglages des sons</b> .....	<b>26</b>	Affichage des signaux d'entrée .....	41
Sortie audio SDI .....	26	<b>Réglages des Options</b> .....	<b>42</b>
<b>Réglage de l'heure actuelle / Réglage de la minuterie</b> ...	<b>27</b>	<b>Dépannage</b> .....	<b>45</b>
Réglage de l'heure actuelle .....	27	<b>Signaux d'entrée applicables</b> .....	<b>46</b>
Réglage de la minuterie .....	28	<b>Réglages d'usine</b> .....	<b>48</b>
<b>Économiseur d'écran (Pour éviter la rémanence)</b> ...	<b>29</b>	<b>Spécifications</b> .....	<b>49</b>
Heure de mise en service de l'économiseur d'écran .....	30		

# Notice de sécurité importante

## AVERTISSEMENT

- 1) Pour empêcher toute détérioration susceptible de créer un risque d'incendie ou d'électrocution, tenez cet appareil à l'écart des zones exposées à des risques d'écoulement ou d'éclaboussures de liquides. Ne placez aucun récipient contenant de l'eau (vase de fleur, tasse, bouteille de produit de beauté, etc.) sur l'appareil (ou sur une étagère le dominant). Ne placez aucune flamme nue, comme une bougie allumée, sur l'appareil ou au-dessus de celui-ci.
- 2) Pour prévenir tout risque d'électrocution, ne retirez pas le couvercle. Aucun composant susceptible d'être réparé par l'utilisateur ne se trouve à l'intérieur de l'appareil. Veuillez confier tout travail d'entretien ou de réparation à un technicien qualifié.
- 3) N'enlevez pas la broche de mise à la masse de la fiche d'alimentation. Cet appareil est équipé d'une fiche d'alimentation avec mise à la masse à trois broches. Cette fiche ne peut être adaptée qu'à une prise de courant avec mise à la masse. Ceci est un dispositif de sécurité. Si vous ne pouvez pas insérer la fiche dans la prise, adressez-vous à un électricien. Ne modifiez pas la fiche avec mise à la masse.
- 4) Pour éviter toute secousse électrique, assurez-vous que la broche de mise à la terre de la fiche du cordon d'alimentation est effectivement branchée.

## ATTENTION

Cet appareil est destiné à être utilisé dans des environnements non exposés à des champs magnétiques. Si vous utilisez cet appareil à proximité de sources de champs électromagnétiques puissants ou à des endroits où le bruit électrique pourrait interférer avec les signaux d'entrée, l'image et le son risquent de trembler et des parasites tels que du bruit risquent d'être produits. Pour éviter d'abîmer cet appareil, placez-le loin de toute source de champs électromagnétiques puissants.

## Marques de commerce

- VGA est une marque de commerce d'International Business Machines Corporation.
- Macintosh est une marque déposée par Apple Inc., USA.
- SVGA, XGA, SXGA et UXGA sont des marques déposées de Video Electronics Standard Association. Même s'il n'existe aucune mention spéciale de marque de commerce de société ou de produit, ces marques de commerce ont toutefois été respectées.
- HDMI, le logo HDMI et High-Definition Multimedia Interface sont des marques déposées ou enregistrées de HDMI Licensing LLC aux Etats-Unis et dans d'autres pays.

## Remarque:

Il peut y avoir de la rémanence. Si vous affichez une image fixe pendant une période prolongée, elle risque de demeurer sur l'écran. Elle disparaîtra toutefois au bout d'un moment.

# Mesures de sécurité

## AVERTISSEMENT

### ■ Installation

**Cet écran LCD ne peut être utilisé qu'avec les accessoires en option suivants. Si vous l'utilisez avec d'autres types d'accessoires en option, l'installation risquera d'être instable et de causer des blessures.**

(Tous les accessoires suivants sont fabriqués par Panasonic Corporation.)

- Piédestal ..... TY-ST20-K
- Plaque à bornes HD-SDI avec son ..... TY-FB10HD

Confiez toujours l'installation à un technicien qualifié.

Les pièces détachées peuvent présenter un danger d'étranglement en cas d'ingestion accidentelle. Gardez les pièces détachées hors de la portée des enfants. Jetez les pièces détachées inusitées ainsi que tout autre objet comme les fournitures d'emballage et les sacs ou les couvertures en plastique afin d'éviter que les enfants en bas âge ne s'en servent de jouet, lequel constitue un risque potentiel d'étouffement.

**Ne placez pas l'écran sur des surfaces inclinées ou instables et assurez-vous qu'il ne repose pas sur le bord de sa base.**

- L'écran risquerait de tomber ou de se renverser.

**Ne placez pas d'objets sur l'écran.**

- Si vous renversez de l'eau sur l'écran à haute définition ou si des objets étrangers y pénètrent, un court-circuit risque de se produire et d'entraîner un incendie ou une électrocution. Si des corps étrangers pénètrent dans l'écran contactez votre revendeur Panasonic.

**Ne transporter qu'en position debout!**

- Le transport de l'appareil avec son panneau d'affichage faisant face vers le haut ou vers le bas peut endommager les circuits internes.

**Il est interdit d'empêcher la ventilation en couvrant les grilles d'aération avec des objets comme journaux, nappes ou rideaux.**

**Pour une ventilation suffisante;**

**Daissez un espace de 10 cm ou plus autour des côtés supérieur, gauche et droit, et de 5 cm ou plus vers l'arrière, et laissez également un espace entre le bas de l'écran et la surface du sol.**

**Précautions relatives à l'installation murale**

- L'installation murale doit être réalisée par un installateur professionnel. Une installation incorrecte de l'écran peut provoquer un accident et entraîner la mort ou des blessures graves. En outre, lors de l'installation sur un mur, il faut utiliser un dispositif de serrage de monture murale conforme à la norme VESA (VESA 400 × 400).
- Si vous installez l'écran verticalement, assurez-vous d'installer le voyant d'alimentation en bas de l'écran.

### ■ Utilisation de l'écran LCD

L'écran a été conçu pour fonctionner sur secteur de 220 - 240 V, 50/60 Hz.

**Ne couvrez pas les trous de ventilation.**

- Sinon, l'écran risquerait de surchauffer, ce qui pourrait causer un incendie ou abîmer l'écran.

**N'introduisez aucun objet étranger dans l'écran.**

- N'introduisez aucun objet en métal ou inflammable dans les trous de ventilation, ne laissez tomber aucun objet sur l'écran, car ceci pourrait entraîner un incendie ou une électrocution.

**Ne retirez pas le couvercle, ou ne le modifiez en aucune façon.**

- Les composants se trouvant à l'intérieur de l'écran sont placés sous haute tension, et risquent de causer une électrocution grave. Confiez tout travail de vérification, de réglage ou de réparation à votre revendeur Panasonic.

**Assurez vous un accès facile à la prise du câble d'alimentation.**

**Un appareil de CLASSE I doit être raccordé à une prise de courant en étant relié à la terre.**

**N'utilisez pas d'autres cordons d'alimentation que celui fourni avec cet appareil.**

- Cela comporte un risque d'incendie ou de choc électrique.

**Insérez la fiche du cordon d'alimentation bien à fond dans la prise.**

- Si la fiche n'est pas insérée bien à fond, un dégagement de chaleur pouvant entraîner un incendie risquerait de se produire. Si la fiche est endommagée ou si la plaque de la prise murale est mal fixée, ne les utilisez pas.

**Ne manipulez pas le cordon d'alimentation avec des mains mouillées.**

- Vous risqueriez d'être électrocuté.

**Ne faites rien qui puisse endommager le cordon d'alimentation. Pour débrancher le câble d'alimentation, tirez-le par la fiche et non par le câble.**

- Évitez absolument d'endommager le câble, de le modifier, d'y placer des objets lourds, de le chauffer, de le placer à proximité d'objets chauds, de le tordre, de le plier excessivement ou de le tirer. Sinon, vous pourriez causer un incendie ou une électrocution. Si le câble d'alimentation est abîmé, faites-le réparer par un centre de service agréé Panasonic.

**Si vous n'utilisez pas l'écran pendant une période prolongée, débranchez la fiche du cordon d'alimentation de la prise secteur.**

**Pour empêcher tout incendie, ne laissez jamais de bougies ou une autre source de feu ouvert à proximité du récepteur de télévision.**



### ■ En cas d'anomalie de fonctionnement

**Si une anomalie se produit (absence d'image ou de son par exemple), ou si de la fumée ou une odeur anormale se dégage de l'écran, débranchez immédiatement la fiche du cordon d'alimentation de la prise secteur.**

- Si vous continuez à utiliser l'écran dans cet état, vous risquez de provoquer un incendie ou d'endommager l'appareil. Adressez-vous à un centre de service agréé Panasonic pour les réparations. Ne réparez jamais vous-même l'écran, car ceci est très dangereux.

**Si de l'eau ou des objets étrangers pénètrent dans l'écran, ou si vous laissez tomber l'écran, ou si le coffret est abîmé, débranchez immédiatement la fiche du cordon d'alimentation.**

- Un court-circuit pourrait se produire et entraîner un incendie. Pour toute réparation, adressez-vous à un centre de service agréé Panasonic.

### **ATTENTION**

#### ■ Utilisation de l'écran LCD

##### **N'approchez pas les mains, le visage ou des objets des trous de ventilation de l'écran.**

- De l'air chaud sort par les trous de ventilation et donc le haut de l'écran est chaud. N'approchez pas les mains, le visage ou des objets ne pouvant résister à la chaleur de cet orifice, car ceci pourrait causer des brûlures ou des déformations. De même si les trous de ventilation sont bouchés, l'écran pourrait être endommagé.

##### **Veillez à débrancher tous les câbles avant de déplacer l'écran.**

- Si vous déplacez l'écran alors que des câbles sont encore connectés, vous risquerez d'endommager les câbles et d'entraîner un incendie ou une électrocution.

##### **Par mesure de précaution, débranchez la fiche d'alimentation de la prise secteur avant d'entreprendre des travaux de nettoyage.**

- Sinon, il y aura risque d'électrocution.

##### **Nettoyer régulièrement le câble d'alimentation afin que la poussière ne s'y accumule pas.**

- Si de la poussière s'accumule sur la fiche du cordon d'alimentation, l'humidité produite risquerait de détériorer l'isolation et d'entraîner un incendie. Débranchez le cordon d'alimentation de la prise secteur et essuyez-le avec un chiffon sec.

##### **Ne brûlez pas ou ne brisez pas les piles.**

- Ne pas exposer les piles à une température excessive; comme le rayonnement solaire, le feu, etc.

## Nettoyage et entretien

##### **L'avant du panneau d'affichage a reçu un traitement spécial. Essuyez soigneusement la surface du panneau en utilisant seulement le chiffon de nettoyage fourni ou un chiffon doux sans peluches.**

- Si la surface est très sale, passez un chiffon doux et sans peluche trempé dans une solution d'eau et de détergent neutre (100 parties d'eau pour 1 partie de détergent), puis essuyez avec un chiffon sec du même type jusqu'à ce que la surface soit sèche.
- Ne rayez pas ou ne cognez pas la surface du panneau avec les ongles ou un objet rigide, sinon vous abîmeriez la surface. En outre, évitez tout contact avec des produits volatils tels que des insecticides à vaporiser, des solvants ou des diluants, sinon le fini de la surface serait abîmé.

##### **Si le coffret est sale, essuyez-le avec un chiffon doux et sec.**

- Si le coffret est très sale, plongez le chiffon dans de l'eau additionnée d'un peu de détergent neutre, puis essorez le chiffon bien à fond. Utilisez ce chiffon pour essuyer le coffret, puis essuyez-le avec un chiffon sec.
- Veillez à ce que du détergent n'entre pas en contact direct avec la surface de l'écran. Si des gouttes d'eau pénètrent dans l'appareil, des anomalies de fonctionnement se produiront.
- Évitez tout contact avec des produits volatils tels que des insecticides à vaporiser, des solvants ou des diluants, sinon la surface du coffret pourra être abîmée ou le revêtement s'écaillera. En outre, ne laissez pas l'appareil trop longtemps en contact avec des articles en caoutchouc ou en PVC.

##### **Utilisation d'un chiffon imprégné de produit chimique**

- N'utilisez pas de chiffon imprégné de produit chimique sur la surface du panneau.
- Suivez les instructions du chiffon imprégné de produit chimique pour son utilisation sur le coffret.

# Accessoires

## Accessoires fournis

Vérifiez que les accessoires et les éléments ci-dessous sont bien inclus en cochant dans leur case



Mode d'emploi

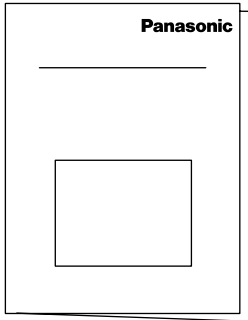

CD-ROM  
(Mode d'emploi)

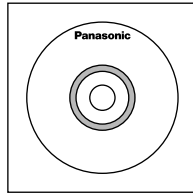

Télécommande  
N2QAYB000691



Piles pour la  
télécommande  
(R6 (UM3) × 2)

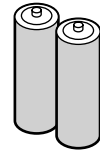

Cordon d'alimentation

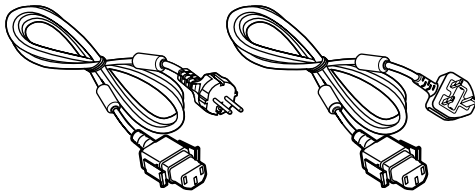

## Piles de la télécommande

La télécommande est alimentée par 2 piles R6.

1. Tirez et tenez le crochet, puis ouvrez le couvercle des piles.
2. Mettre les piles à l'intérieur – bien respecter la polarité correcte (+ et –).
3. Remettre le couvercle en place.

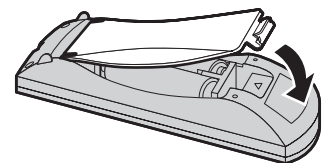
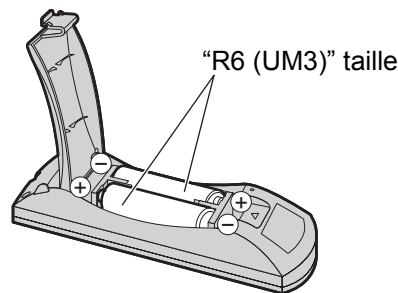
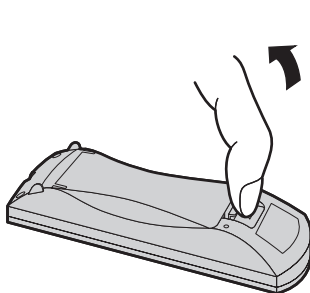

### Conseil:

Si vous utilisez souvent la télécommande, vous avez intérêt à remplacer les piles ordinaires par des piles alcalines.

### ⚠ Précautions d'usage des piles

L'installation incorrecte des piles peut provoquer la fuite de l'électrolyte entraînant la corrosion de la télécommande. La mise au rebut des piles doit se faire en respectant l'environnement.

#### Respectez les précautions suivantes:

1. Remplacez les 2 piles en même temps. Remplacez les piles usagées par des piles neuves.
2. N'utilisez pas à la fois une pile neuve et une pile usagée.
3. N'utilisez pas à la fois 2 types différents de pile (exemple: une pile au "zinc-carbone" et une pile "alcaline").
4. Ne tentez pas de recharger les piles usagées, ne les court-circuitiez pas, ne les démontez pas, ne les chauffez pas, ne les jetez pas dans un feu.
5. Le remplacement des piles s'avère nécessaire lorsque la télécommande n'agit plus que de façon irrégulière, ou plus du tout.
6. Ne brûlez pas ou ne brisez pas les piles.  
Ne pas exposer les piles à une température excessive; comme le rayonnement solaire, le feu, etc.

# Raccordements

## Raccordement et maintien du cordon d'alimentation

### Maintien du cordon d'alimentation

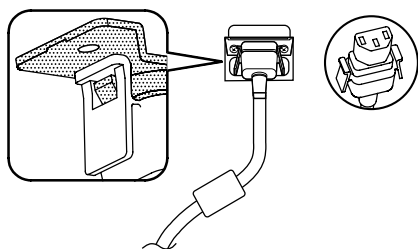
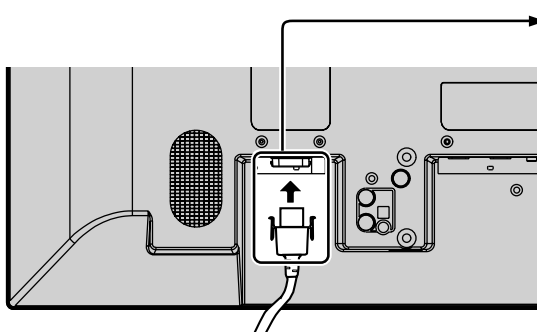

Branchez le cordon d'alimentation dans l'unité d'affichage. Branchez le cordon d'alimentation jusqu'à ce qu'il se fixe en place avec un clic.

**Remarque:**  
Assurez-vous que le cordon d'alimentation est verrouillé des côtés gauche et droit.

### Débrancher le cordon d'alimentation

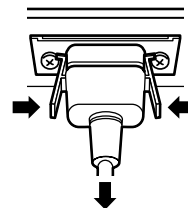

Débranchez le cordon d'alimentation en appuyant sur les deux boutons.

**Remarque:**  
Lorsque vous débranchez le cordon d'alimentation, faites-le toujours d'abord par sa fiche branchée dans la prise de courant.

## Raccordement d'un équipement vidéo

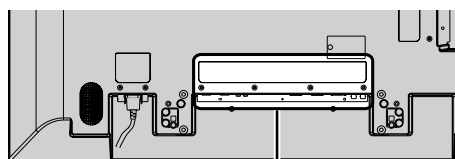

### AUDIO IN (COMPOSITE)

Branchez la sortie audio d'un appareil raccordé à VIDEO.

(reportez-vous à la page 9)

### AV IN

#### HDMI1, HDMI2

HDMI Input Terminal

(reportez-vous à la page 9)

### DVI-D IN, DVI-D OUT

Borne Entrée/Sortie

DVI-D

(reportez-vous à la page 10)

### VIDEO

Borne d'entrée

composite vidéo

(reportez-vous à la page 9)

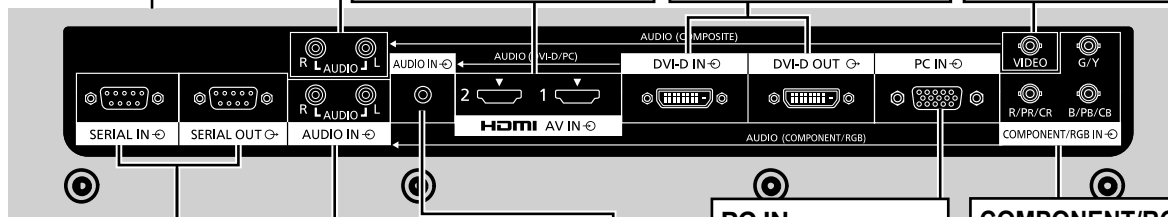

### SERIAL IN, SERIAL OUT

SERIAL Borne Entrée/  
Sortie

Contrôlez l'écran en  
raccordant un PC  
(reportez-vous à la page 12)

### AUDIO IN

(COMPONENT / RGB)

Branchez la sortie audio  
d'un appareil raccordé à  
COMPONENT/RGB IN.  
(reportez-vous à la page 9)

### PC IN

Borne d'entrée PC  
(reportez-vous à la page 11).

### AUDIO IN (DVI-D / PC)

Branchez la sortie audio  
d'un appareil raccordé à  
DVI-D IN/PC IN.  
(reportez-vous à la page 10, 11)

### COMPONENT/RGB IN

Borne d'entrée  
composantes/vidéo RVB  
(reportez-vous à la page 9)



## Raccordement VIDEO et COMPONENT / RGB IN et HDMI

**Remarque:**

Les appareils, les câbles montrés ne sont pas fournis avec cet appareil.

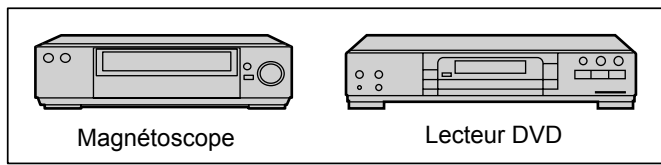

AUDIO OUT



VIDEO OUT



[Affectation des broches et noms des signaux pour les bornes HDMI]

N° de broche	Nom du signal	N° de broche	Nom du signal
①	Données 2+ T.M.D.S	⑪	Blindage pour horloge T.M.D.S
②	Blindage pour données 2 T.M.D.S	⑫	Horloge- T.M.D.S
③	Données 2- T.M.D.S	⑬	CEC
④	Données 1+ T.M.D.S	⑭	Réservé (N.C. sur l'appareil)
⑤	Blindage pour données 1 T.M.D.S	⑮	SCL
⑥	Données 1- T.M.D.S	⑯	SDA
⑦	Données 0+ T.M.D.S	⑰	Terre DDC/CEC
⑧	Blindage pour données 0 T.M.D.S	⑱	Alimentation +5 V
⑨	Données 0- T.M.D.S		
⑩	Horloge+ T.M.D.S		

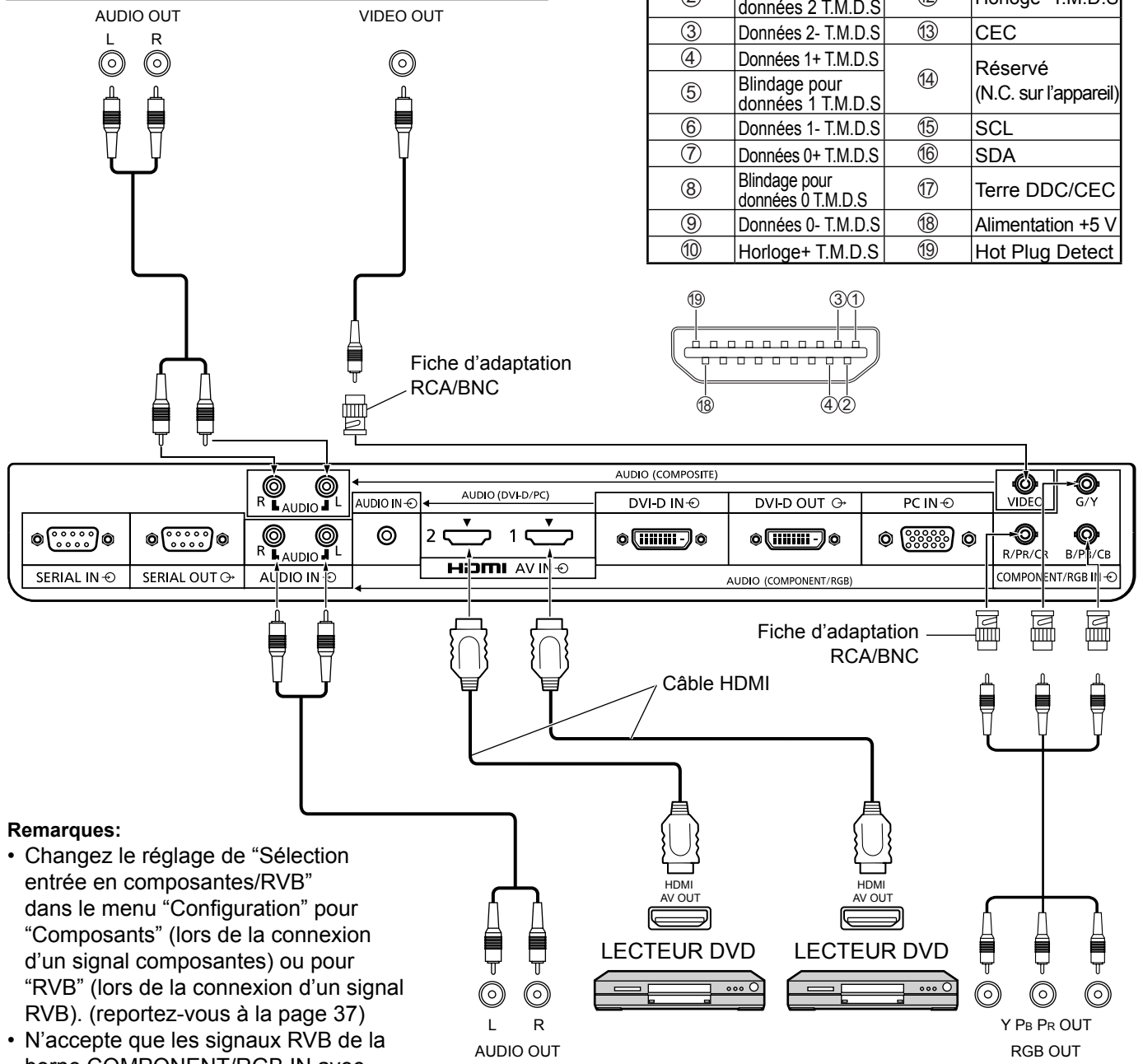
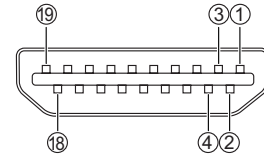

**Remarques:**

- Changez le réglage de "Sélection entrée en composantes/RVB" dans le menu "Configuration" pour "Composants" (lors de la connexion d'un signal composantes) ou pour "RVB" (lors de la connexion d'un signal RVB). (reportez-vous à la page 37)
- N'accepte que les signaux RVB de la borne COMPONENT/RGB IN avec "Synchro Sur V".

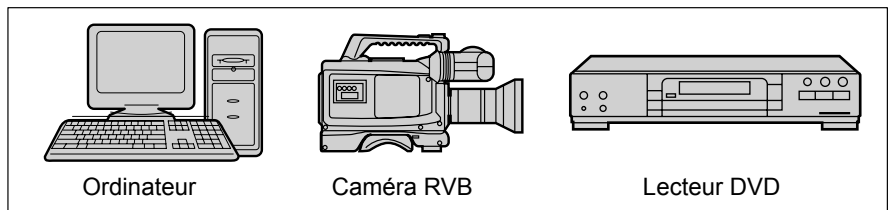

## Raccordement DVI-D IN, DVI-D OUT

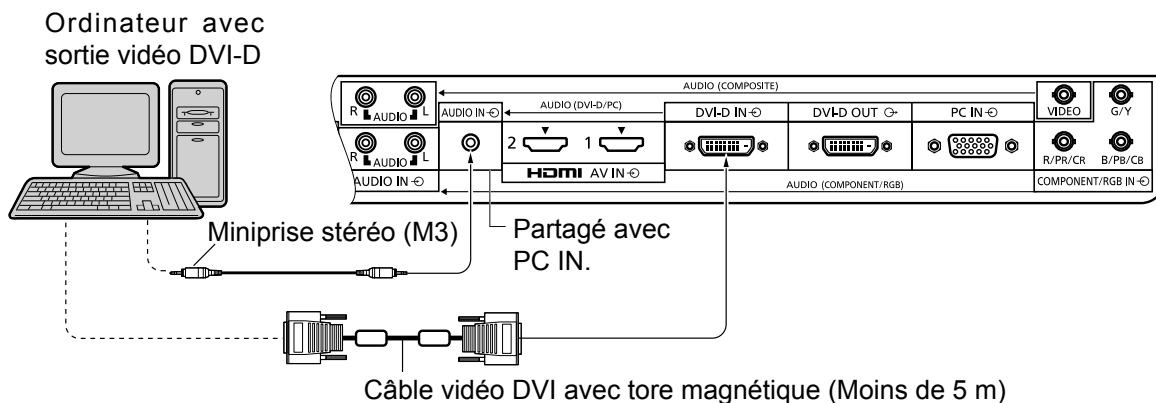

### Raccordement en série

Lors de l'utilisation du multi affichage, plusieurs écrans LCD peuvent être raccordés en série.

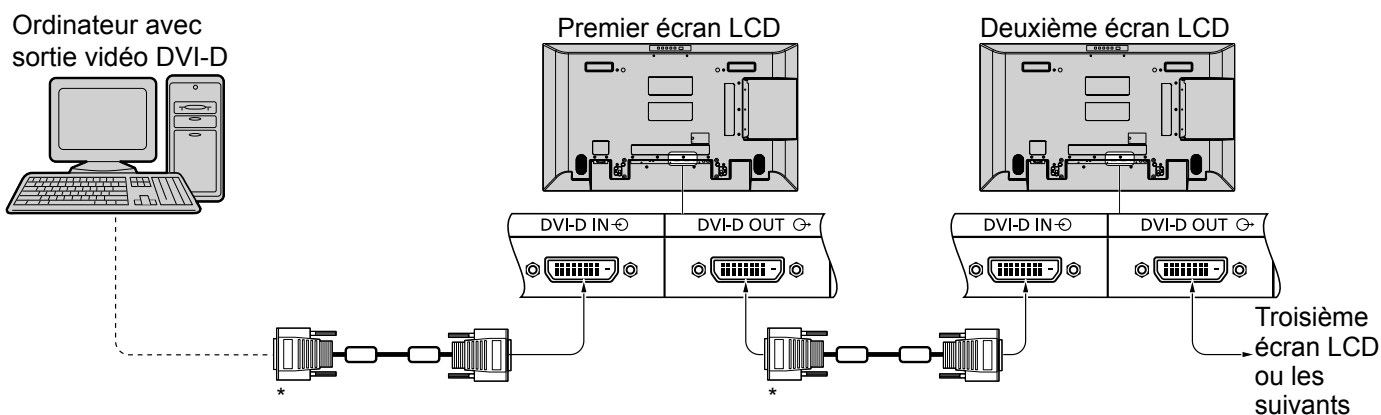

\* Câble vidéo DVI-D avec tore magnétique

### Remarques:

- Jusqu'à 10 écrans peuvent être raccordés en série, mais le nombre d'écrans raccordés peut être limité par un câble, un signal ou un équipement à utiliser.
- Le HDCP est pris en charge jusqu'à 8 écrans raccordés en série.

### Disposition des broches du connecteur d'entrée/sortie DVI-D

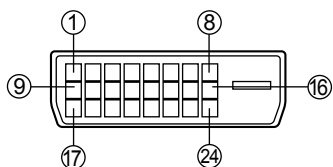

Vue du port de raccordement

N° de broche	Nom du signal	N° de broche	Nom du signal
①	Données 2- T.M.D.S	⑬	_____
②	Données 2+ T.M.D.S	⑭	+5 V CC
③	Blindage pour données 2 T.M.D.S	⑮	Masse
④	_____	⑯	Hot plug detect
⑤	_____	⑰	Données 0- T.M.D.S
⑥	Horloge DDC	⑱	Données 0+ T.M.D.S
⑦	Données DDC	⑲	Blindage pour données 0 T.M.D.S
⑧	_____	⑳	_____
⑨	Données 1- T.M.D.S	㉑	_____
⑩	Données 1+ T.M.D.S	㉒	Blindage pour horloge T.M.D.S
⑪	Blindage pour données 1 T.M.D.S	㉓	Horloge+ T.M.D.S
⑫	_____	㉔	Horloge- T.M.D.S

### Remarques:

- Les équipements et les câbles complémentaires représentés sur cette illustration ne sont pas fournis avec cet appareil.
- Utilisez un câble DVI-D avec tore magnétique conforme à la norme DVI. L'image est susceptible d'être dégradée en fonction de la longueur ou de la qualité du câble.

# Raccordement aux bornes d'entrée d'ordinateur (PC)

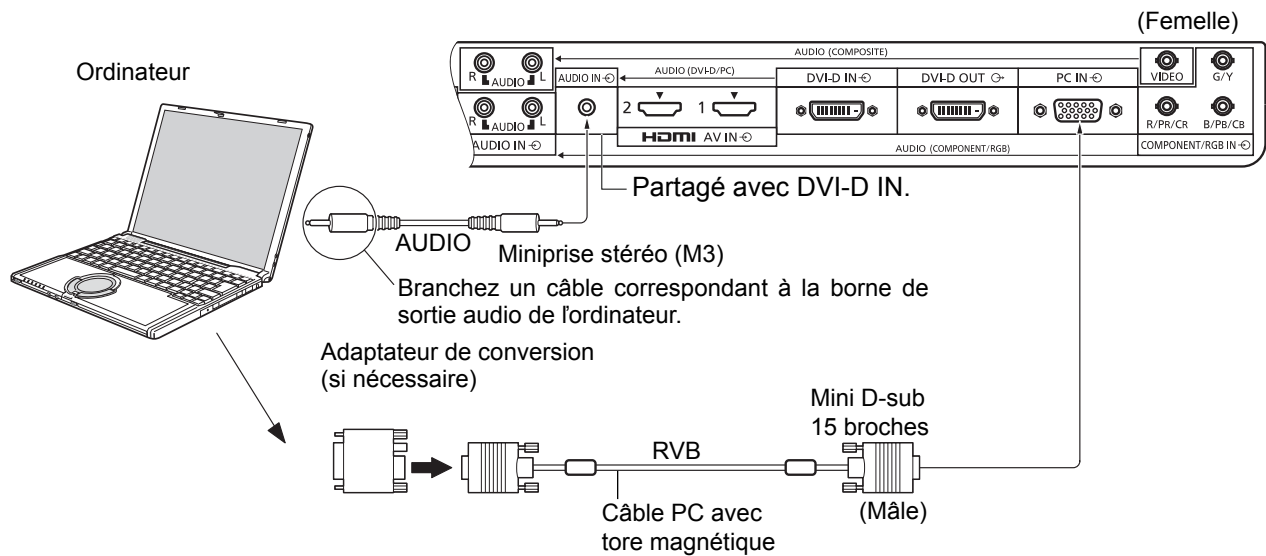

## Remarques:

- Les signaux de l'ordinateur pouvant être entrés sont ceux possédant une fréquence de balayage horizontal de 30 à 110 kHz et une fréquence de balayage vertical de 48 à 120 Hz. (Cependant, les signaux dépassant 1.200 lignes ne seront pas affichés correctement.)
- La résolution de l'affichage est d'au maximum 1.440 × 1.080 points quand le mode aspect est réglé sur "4:3" et 1.920 × 1.080 points quand le mode aspect est réglé sur "16:9". Si la résolution de l'affichage excède ces maximums, il se peut qu'il soit impossible de voir les petits détails avec une clarté suffisante.
- Les bornes d'entrée PC sont compatibles avec DDC2B. Si l'ordinateur branché n'est pas compatible avec DDC2B, vous devrez changer les réglages de l'ordinateur au moment du branchement.
- Certains modèles de PC ne peuvent pas être raccordés à l'écran.
- Il n'est pas nécessaire d'utiliser un adaptateur pour les ordinateurs équipés d'une borne Mini D-sub 15 broches compatible avec DOS/V.
- L'ordinateur représenté dans l'illustration est un exemple seulement.
- Les équipements et les câbles complémentaires représentés sur cette illustration ne sont pas fournis avec cet appareil.
- Panasonic conseille d'utiliser un câble PC qui comprend un tore magnétique.
- Ne réglez pas les fréquences de balayage horizontal et vertical pour les signaux PC à des niveaux supérieurs ou inférieurs aux limites de la plage de fréquence spécifiée.

## Noms des signaux pour le connecteur Mini D-sub 15 broches

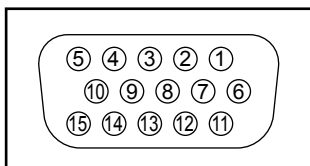

Disposition des broches pour la borne d'entrée PC

N° de broche	Nom du signal	N° de broche	Nom du signal	N° de broche	Nom du signal
①	R	⑥	GND (masse)	⑪	NC (non branché)
②	V	⑦	GND (masse)	⑫	SDA
③	B	⑧	GND (masse)	⑬	HD/SYNC
④	NC (non branché)	⑨	+5 V CC	⑭	VD
⑤	GND (masse)	⑩	GND (masse)	⑮	SCL

## Raccordement à la borne SERIAL (série)

La borne SERIAL est utilisée quand l'écran est commandé par un ordinateur.

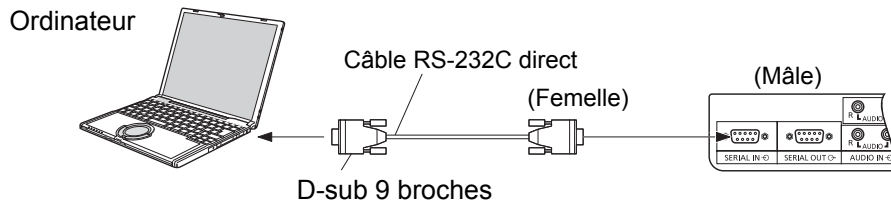

De plus, lorsque plusieurs écrans LCD sont raccordés en série, un écran LCD donné peut être commandé à partir d'un PC.

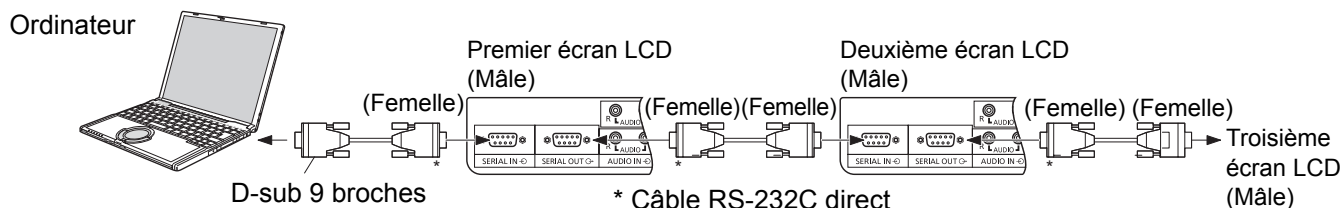

### Remarques:

- Utilisez un câble RS-232C direct pour relier l'écran à un ordinateur.
- L'ordinateur représenté ici est uniquement à titre d'illustration.
- Les appareils et les câbles complémentaires montrés ne font pas partie des accessoires fournis.
- Lors de l'utilisation du raccordement en série, réglez "Serial Daisy Chain" dans le menu Options. (reportez-vous à la page 43)
- Pour le raccordement en série, utilisez un câble direct branché aux broches numérotées de ② à ⑧.

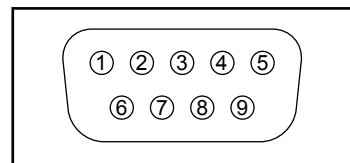

Disposition des broches pour la borne SERIAL

La borne SERIAL est conforme à la spécification d'interface RS-232C, afin que l'écran puisse être commandé par un ordinateur branché à cette borne.

L'ordinateur nécessitera un logiciel qui permet d'envoyer et de recevoir les données de contrôle qui satisfont aux conditions indiquées ci-après. Utilisez une application informatique telle qu'une langue de programmation pour créer le logiciel. Pour plus de détails, reportez-vous à la documentation de l'application informatique.

### Paramètres de communication

Niveau de signal	Conforme à RS-232C
Méthode de synchronisation	Asynchrone
Débit binaire	9600 bps
Parité	Aucune
Longueur des caractères	8 bits
Bit d'arrêt	1 bit
Commande du débit	—

### Noms de signal pour la borne SERIAL IN

N° de broche	Détails
②	R X D
③	T X D
④	DTR
⑤	GND
⑥	DSR
⑦ ⑧	(Court-circuité sur cet appareil)
① • ⑨	NC

Ces noms de signal sont ceux des spécifications d'ordinateur.

## Format de base des données de contrôle

La transmission des données de contrôle à partir de l'ordinateur commence par un signal STX, suivi par la commande, les paramètres, et enfin un signal ETX, dans cet ordre. S'il n'y a pas de paramètres, il n'est pas nécessaire d'envoyer le signal de paramètre.

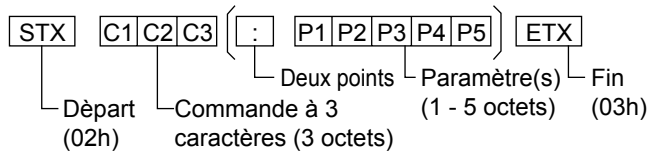

### Remarques:

- Si plusieurs commandes sont transmises, attendez la réponse pour la première commande provenant de cet appareil avant d'envoyer la commande suivante.
- Si une commande incorrecte est envoyée par erreur, cet appareil renvoie la commande "ER401" à l'ordinateur.
- Consultez un centre de services agréé pour avoir des instructions détaillées sur l'utilisation des commandes.

## Commande

Commande	Paramètre	Détails de commande
PON	Néant	En circuit
POF	Néant	Hors circuit
AVL	***	Volume 000 - 100
AMT	0	Coupure du son désactivée
	1	Coupure du son activée
IMS	Néant	Sélection du mode d'entrée (basculement)
	SL1	Entrée SLOT (SLOT INPUT)
	AV1	Entrée VIDEO (VIDEO)
	AV2	Entrée COMPONENT/RGB IN (Component)
	HM1	Entrée HDMI1 (HDMI1)
	HM2	Entrée HDMI2 (HDMI2)
	DV1	Entrée DVI-D IN (DVI)
PC1	Entrée PC IN (PC)	
DAM	Néant	Sélection du mode d'écran (basculement)
	ZOOM	Zoom1
	FULL	16:9
	NORM	4:3
	ZOM2	Zoom2

Lorsqu'il n'est pas en service, cet écran ne répond qu'à la commande PON.

# Mise en service, mise hors service

Raccordement de la fiche du câble CA à l'écran.

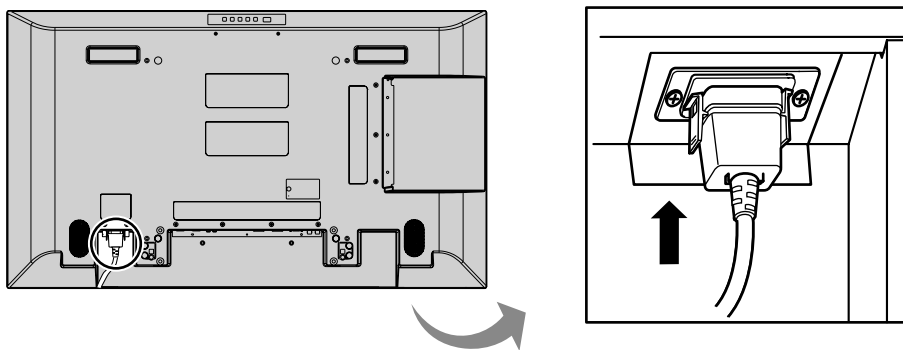

Branchement de la fiche du cordon d'alimentation sur une prise secteur.

## Remarques:

- Les fiches secteur varient d'un pays à l'autre. La fiche illustrée à droite n'est peut-être pas celle dont est équipé votre appareil.
- Lorsque vous débranchez le cordon d'alimentation, faites-le toujours d'abord par sa fiche branchée dans la prise de courant.

Appuyez sur l'interrupteur d'alimentation de l'écran pour le mettre sous tension. Appareil allumé.

Témoin d'alimentation: Témoin vert

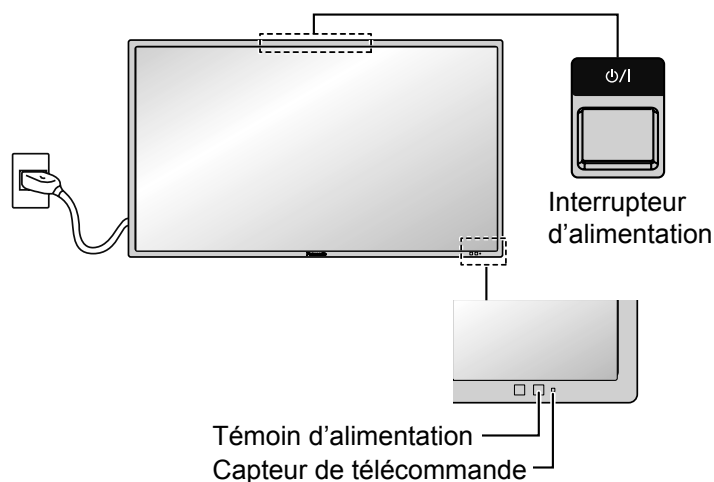

Appuyez sur la touche  de la télécommande pour mettre l'écran hors service.

Témoin d'alimentation: Témoin rouge (veille)

Appuyez sur la touche  de la télécommande pour mettre l'écran en service.

Témoin d'alimentation: Témoin vert

Pour mettre l'écran hors tension quand il est en service ou en veille, appuyez sur la touche  de l'écran.

## Remarque:

Quand la fonction de gestion d'alimentation est en service, le témoin d'alimentation devient Orange lorsque l'alimentation est coupée.



## Lors de la première mise en service

L'écran suivant s'affichera lors de la première mise en service de l'appareil. Sélectionnez les options à l'aide de la télécommande. Les touches de l'appareil sont inopérantes.

### Affichages à l'écran

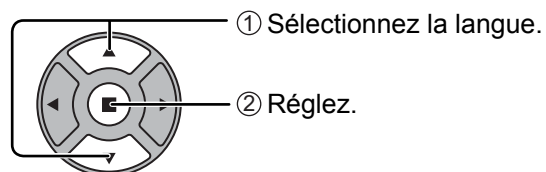

### Réglage de l'heure actuelle

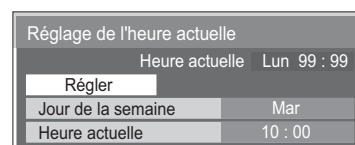
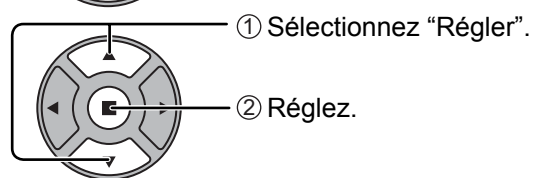
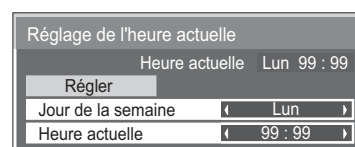
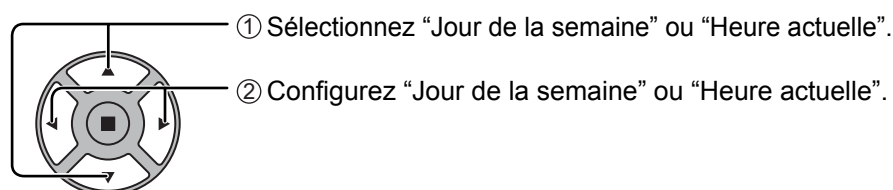

### Remarques:

- Une fois les options réglées, les écrans ne s'affichent plus par la suite à la mise en service de l'appareil.
- Après le réglage, vous pouvez modifier les options dans les menus suivants.  
Affichages à l'écran (reportez-vous à la page 34)  
Réglage de l'heure actuelle (reportez-vous à la page 27)

### Message d'avertissement de mise sous tension

Le message suivant peut s'afficher lors de la mise sous tension de l'unité:

#### Précaution Arrêt sur absence d'activité

«Arrêt sur absence d'activité» est activé.

Si "Arrêt sur absence d'activité" dans les menus Configuration est réglé sur "Activer", un message d'avertissement s'affiche à chaque fois que l'alimentation est allumée. (reportez-vous à la page 31)

Cet affichage de message peut être défini avec le menu suivant: menu Options

Power On Message (reportez-vous à la page 44)

# Sélection du signal d'entrée

INPUT



Appuyez pour sélectionner le signal d'entrée provenant de l'appareil qui a été raccordé à l'écran.

Le signal d'entrée change comme suit pour chaque pression:

→ HDMI1 → HDMI2 → VIDEO → Component\* → PC → DVI

HDMI1: Borne d'entrée HDMI dans AV IN (HDMI1).

HDMI2: Borne d'entrée HDMI dans AV IN (HDMI2).

VIDEO: Borne d'entrée vidéo dans VIDEO.

Component\*: Borne d'entrée composante ou RGB dans COMPONENT/RGB IN.

PC: Borne d'entrée PC dans PC IN.

DVI: Borne d'entrée DVI dans DVI-D IN.

\* "Component" peut aussi s'afficher en tant que "RGB" en fonction du réglage de "Sélection entrée en composantes/RVB". (reportez-vous à la page 37)



Lorsqu'une carte de connexion optionnelle est installée :

→ HDMI1 → HDMI2 → SLOT INPUT → VIDEO → Component → PC → DVI

SLOT INPUT : Borne d'entrée de la carte de connexion

**Remarque:**

Lorsqu'une carte de connexion avec un écran non compatible est installée, "Carte de fonctions non compatible" est affichée.

**Remarques:**

- La sélection est aussi possible en appuyant sur la touche INPUT de l'appareil.
- Sélectionnez pour accommoder les signaux de la source reliée aux prises d'entrée pour composantes/RVB (reportez-vous à la page 37).

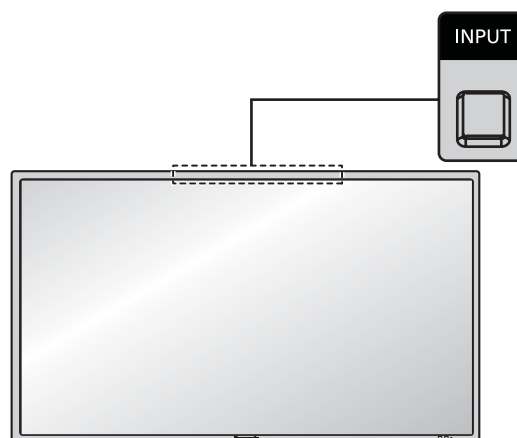



# Commandes de base

## Appareil principal

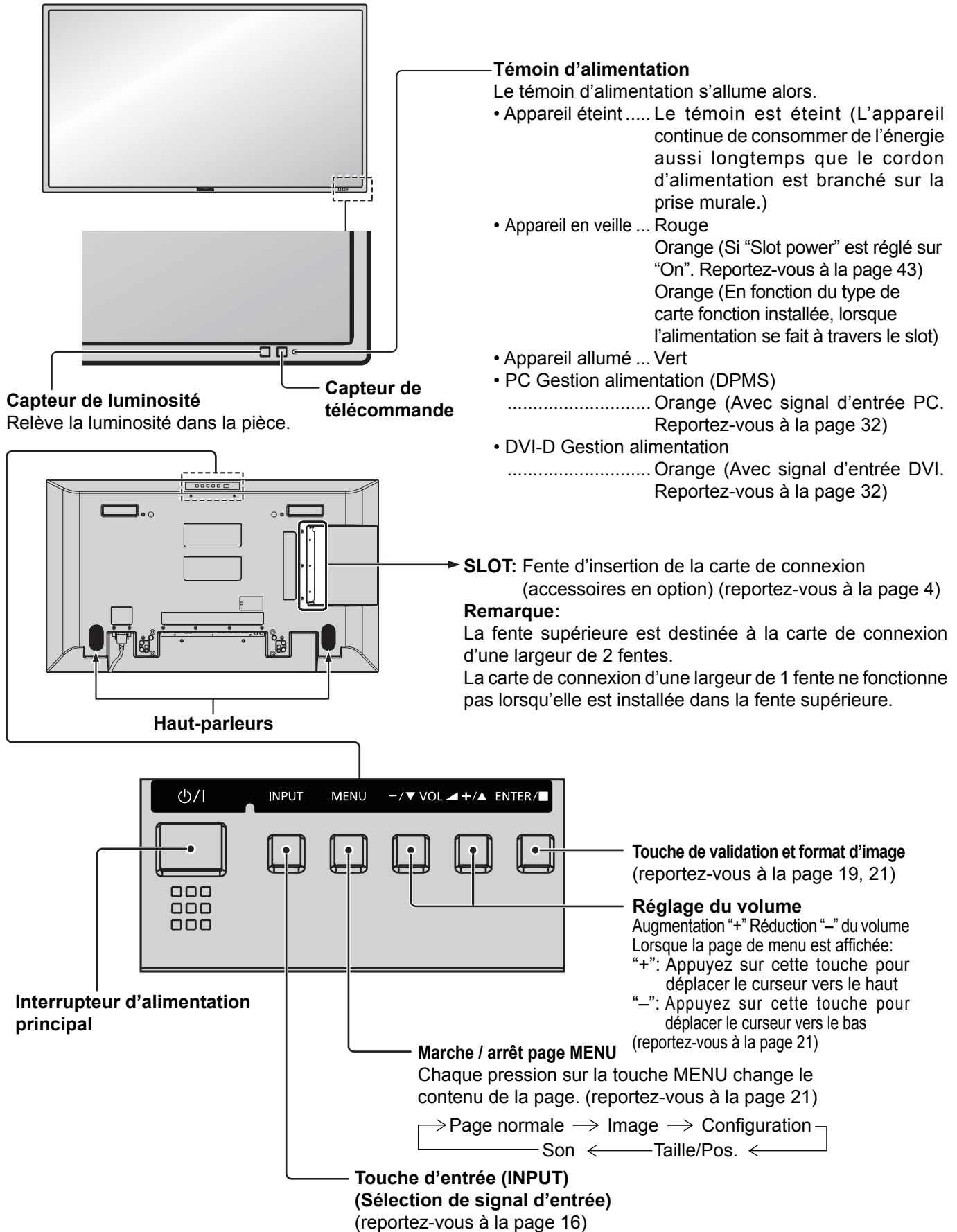

## Télécommande

### Touche ACTION

Appuyez sur cette touche pour effectuer une sélection.

### Touche ASPECT

Appuyez sur cette touche pour modifier le format de l'image. (reportez-vous à la page 19)

### Interrupteur de mode veille

L'écran doit d'abord être mis sous tension sur la prise secteur et sur l'interrupteur d'alimentation (reportez-vous à la page 14). Appuyez sur ce bouton pour allumer l'écran à partir du mode de veille. Appuyez à nouveau sur ce bouton pour éteindre l'écran et le faire passer en mode de veille.

### Touche Taille/Pos.

(reportez-vous à la page 22)

### Touche PICTURE

(reportez-vous à la page 24)

### Interrupteur de coupure du son

Appuyez sur cette touche pour couper les sons. Appuyez une nouvelle fois sur cette touche pour rétablir les sons. Le rétablissement des sons se produit également lorsque l'appareil est mis hors service, ou que le niveau d'écoute est modifié.

### Touche N

(reportez-vous à la page 23, 24, 25, 26)

### Touches de position

### Touche d'entrée (INPUT)

Appuyez pour sélectionner l'entrée du signal de manière séquentielle. (reportez-vous à la page 16)

### Mode ECO (ECO)

Appuyez pour modifier la configuration du Mode ECO. (reportez-vous à la page 32)

### Touche FUNCTION (FUNCTION)

(reportez-vous à la page 44)

### Touche OFF TIMER

Il est possible de préréglér l'écran à haute définition de manière qu'il passe en mode veille après un délai spécifié. A chaque pression sur la touche, le réglage passe à 30 minutes, 60 minutes, 90 minutes et 0 minute (minuterie veille annulée).

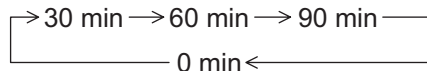

Lorsqu'il reste trois minutes, l'indication "Minuterie veille 3 min" clignote. La minuterie-sommeil est annulée en cas de panne de courant.

### Touche AUTO SETUP

Règle automatiquement la position/taille de l'écran. (reportez-vous à la page 22)

### Touche SET UP

(reportez-vous à la page 21)

### Touche SOUND

(reportez-vous à la page 26)

### Réglage du volume

Appuyez sur la touche de volume haut "+" ou bas "-" pour augmenter ou diminuer le niveau de volume sonore.

### Touche R

(reportez-vous à la page 21)  
Appuyez sur la touche R pour revenir à la page de menu précédente.

### Touche RECALL

Appuyez sur la touche "RECALL" pour afficher l'état actuel du système.

- ① Nom de l'entrée
- ② Mode ASPECT (reportez-vous à la page 19)
- ③ Minuterie veille  
La minuterie veille apparaît seulement lorsque la minuterie veille a été réglée.
- ④ Affichage de l'horloge (reportez-vous à la page 44)

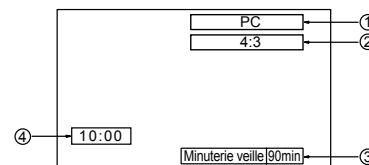

### Zoom numérique

(reportez-vous à la page 20)

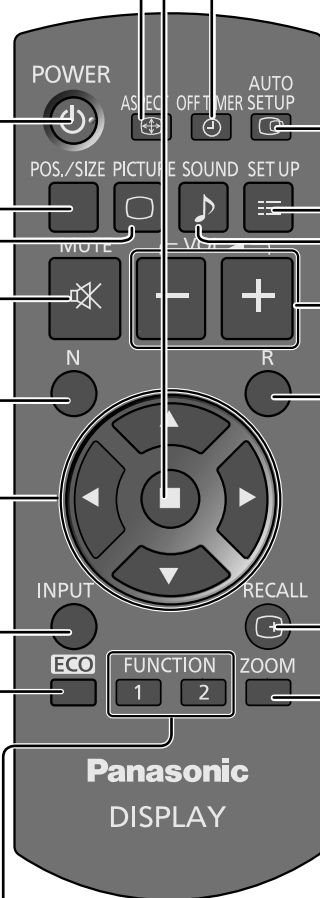

# Format d'image (ASPECT)

Grâce à l'écran, vous pourrez voir les images dans les meilleures conditions, y compris lorsqu'il s'agit de films pour écran large.

## Remarque:

Soyez conscient du fait que vous risquez de violer la loi sur les droits d'auteur si vous mettez l'écran dans un endroit public à des fins commerciales ou pour présentation publique puis utilisez la fonction de sélection du mode d'aspect pour réduire ou agrandir l'image. Il est interdit de présenter ou de modifier, à des fins commerciales et sans autorisation préalable du détenteur des droits d'auteur, le matériel d'un tiers protégé par des droits d'auteur.



ASPECT



Appuyez plusieurs fois pour passer d'une option du format à l'autre de façon cyclique:

→ 4:3 → Zoom1 → Zoom2 → 16:9 →

[sur l'appareil]

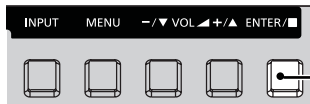

Le format de l'image change à chaque pression sur la touche ENTER.

## Remarque:

Le format de l'image est mis en mémoire pour chaque entrée séparément.

Mode aspect	Image → Écran agrandi	Description
16:9		L'affichage des images remplit l'écran. Dans le cas de signaux SD, les images au format d'écran 4:3 sont agrandies horizontalement et affichées. Ce mode convient à l'affichage d'images anamorphosées au format d'écran 16:9.
4:3		Les images au format d'écran 4:3 sont affichées sans modification de leur format d'écran original. Des panneaux latéraux s'affichent sur les bords gauche et droit de l'écran.
		Les images au format d'écran 4:3 parmi les signaux de format 16:9 sont affichées sans modification de leur format d'écran original. Les bords gauche et droit des images sont masqués par des panneaux latéraux.
Zoom1		Les images Letterbox au format d'écran 16:9 sont agrandies verticalement et horizontalement afin de remplir l'écran. Les bords supérieur et inférieur des images sont coupés.
Zoom2		Les images Letterbox au format d'écran 16:9 sont agrandies verticalement et horizontalement afin de remplir l'écran. Les bords supérieur et inférieur ainsi que gauche et droit des images sont coupés.

# Zoom numérique

Pour obtenir un agrandissement de la portion désignée de l'image affichée.

## 1 Affichez le guide d'utilisation.

ZOOM



Appuyez sur cette touche pour accéder au zoom numérique.  
Le guide d'utilisation s'affiche.

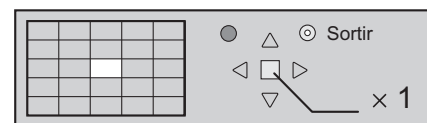
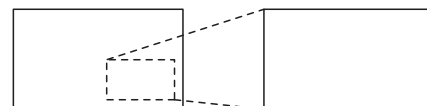

**Lors de l'utilisation du zoom numérique, seules les touches suivantes jouent un rôle.**

[Télécommande]



Touches Position / ACTION

## 2 Sélectionnez la portion de l'image qui doit être agrandie.

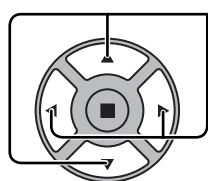

Appuyez sur ces touches pour sélectionner la position de l'agrandissement.

Le curseur se déplace.

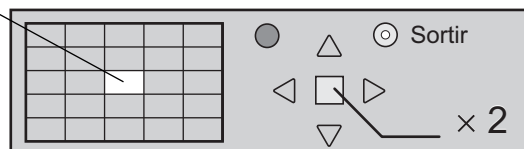
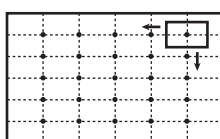

## 3 Sélectionnez le taux d'agrandissement désiré.

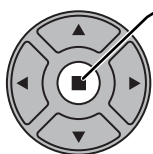

Chaque pression sur cette touche change le taux d'agrandissement.  
Ce taux est rappelé sur l'image affichée.

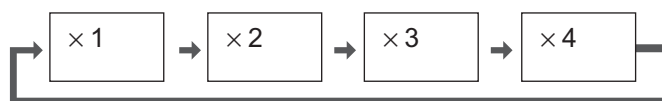

## 4 Revenez à l'affichage normal (abandon du zoom numérique).



Appuyez sur cette touche pour quitter le zoom numérique.

### Remarques:

- Lorsque l'alimentation est coupée (y compris par la Minuterie veille), la fonction de zoom numérique cesse d'agir.
- La fonction de zoom numérique ne peut pas être employée dans la situation suivante:
  - Lorsque Multi Affichage est placé sur Oui (reportez-vous à la page 35).
  - Lorsque Économiseur d'écran est actif (reportez-vous à la page 29).
- Lorsque le zoom digital est activé, il est impossible de se servir du "Réglage Taille / Pos."

# Affichages des menus sur l'écran

Télécommande

Appareil principal

## 1 Affichez l'écran du menu.



Appuyez sur cette touche pour sélectionner.  
(Exemple: menu Image)

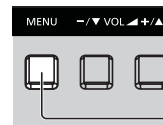

Appuyez à plusieurs reprises.  
Chaque pression sur la touche MENU change le contenu de la page.

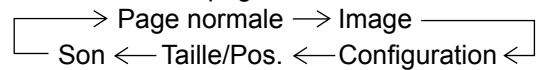

## 2 Sélectionnez la rubrique.

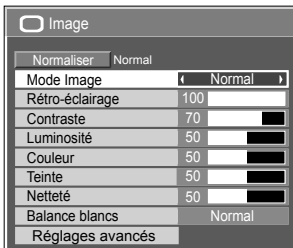

(Exemple: menu Image)

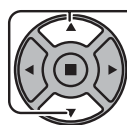

Sélectionnez.

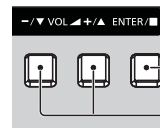

2 Appuyez ici.

1 Sélectionnez.

## 3 Réglez.



Réglage.

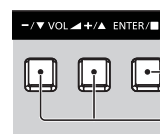

2 Appuyez ici.

1 Réglage.

## 4 Quittez le menu.



Appuyez ici.  
Appuyez sur  $\text{R}$  pour revenir à l'écran précédent.

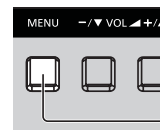

Appuyez à plusieurs reprises.

## Liste d'affichage du menu

**Remarque:** Les menus qui ne peuvent pas être ajustés sont estompés en gris. Les menus réglables dépendent du signal, de l'entrée et du réglage du menu.

### Menu Image

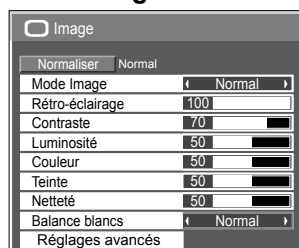

reportez-vous à la page 24, 25

### Menu Configuration

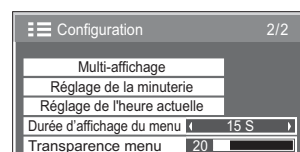
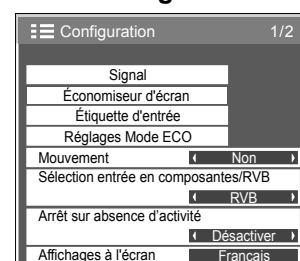

reportez-vous à la page 27-41

### Menu Taille/Pos.

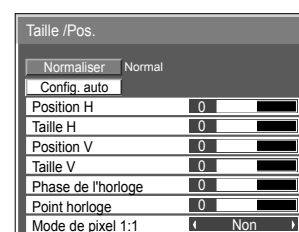

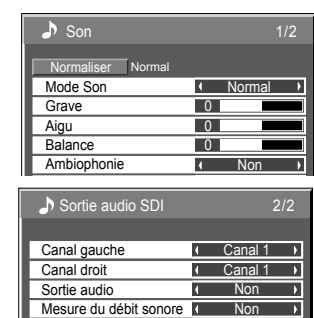

reportez-vous à la page 22, 23

### Menu Son

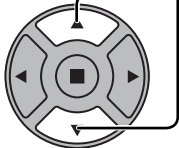
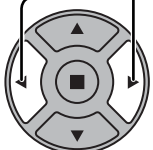

reportez-vous à la page 26

# Réglage de Taille/Pos.

- 1**  Appuyez ici pour afficher le menu de Taille/Pos..
- 2**  Appuyez sur cette touche pour afficher le menu de réglage.
- 3**  Appuyez ici pour modifier le menu.
- 4**  Appuyez sur cette touche pour quitter le mode réglage.

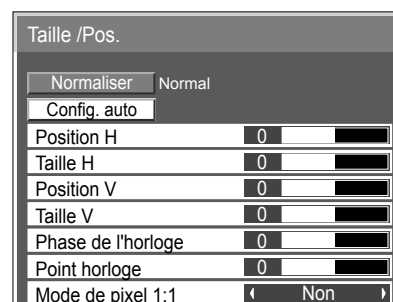

## Remarques:

Les éléments non réglables sont estompés en gris.

Les éléments réglables diffèrent selon le signal d'entrée et le mode d'affichage.

## Remarque:

Si un signal "Cue" ou un signal "Rew" est reçu d'un magnétoscope ou d'un lecteur DVD, la position de l'image se décale vers le haut ou vers le bas. Ce déplacement de la position de l'image ne peut pas être contrôlé par la commande "Taille/Pos."

## Config. auto

Position H/Position V, Taille H/Taille V, Point horloge et Phase de l'horloge sont automatiquement réglés lorsque le signal RVB ou PC est reçu.

Ce réglage ne fonctionne que lorsqu'un signal d'ordinateur ou RVB est entré, et que l'aspect vaut "16:9".

## Utilisation de la télécommande



Lorsque vous appuyez sur  de la télécommande, "Config. auto" sera exécuté.

Lorsque Config. auto ne fonctionne pas, "Invalide" s'affiche.

## Remarques:

- Config. auto pourrait ne pas fonctionner en présence d'image rognée ou sombre. Dans ce cas, aller sur une image lumineuse avec des bords et autres objets clairement illustrés, puis essayer de nouveau le réglage automatique.
- En fonction du signal, il est possible d'avoir un hors alignement après Config. auto. Exécuter le réglage fin pour la position/taille comme requis.
- Si Config. auto ne peut régler correctement le signal de fréquence verticale 60Hz XGA (1024×768@60Hz, et 1366×768@60Hz), la présélection du signal individuel sous "Mode XGA" (reportez-vous à la page 39) peut servir à obtenir une Config. auto correcte.
- Config. auto ne fonctionne pas correctement lorsqu'un signal, tel qu'une information supplémentaire, est superposé au-delà d'une période d'image valide ou que les intervalles entre la synchronisation et les signaux d'image sont courts.
- Si Config. auto ne peut être réglé correctement, sélectionnez "Normaliser" une fois et appuyez sur ACTION (■) puis réglez Taille/Pos. à la main.
- Si l'image sort de l'écran dans le sens horizontal lorsque vous utilisez la Config. auto, ajustez le Point horloge.

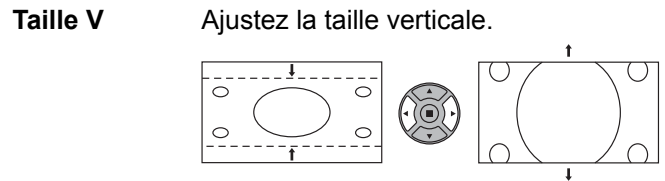
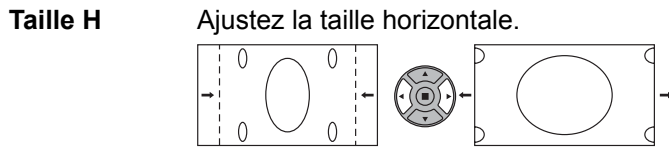
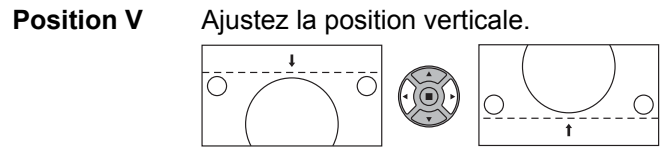
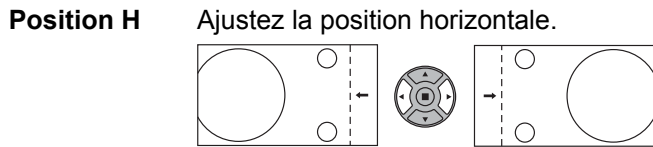

**Phase de l'horloge** (Dans le cas où les signaux d'entrée sont de type Composants, RVB ou PC) Supprimez le papillotement et la distorsion.

**Point horloge** (Dans le cas où les signaux d'entrée sont de type Composants, RVB ou PC) Des interférences (bruit) périodiques à motifs rayés peuvent avoir lieu si un motif rayé est affiché. Le cas échéant, procédez au réglage afin de réduire ces interférences.

**Surbalayage** Tournez l'image sur balayage Oui/Non.  
Les signaux configurables sont les suivants:  
525i, 525p, 625i, 625p, 750/60p, 750/50p (Composante Vidéo, DVI, HDMI)

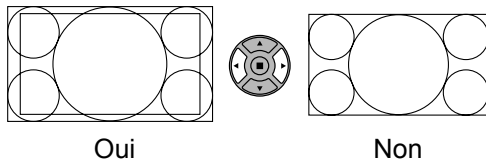

**Remarques:**

- "Non" n'est effectif qu'en mode de format "16:9".
- Lorsque "Non" est sélectionné, "Taille H" et "Taille V" ne peuvent être réglés.

**Mode de pixel 1:1** Permet d'ajuster le format d'affichage lorsque le signal 1125i ou 1125p est reçu.

**Remarques:**

- "Oui" n'est effectif qu'en mode de format "16:9".
- Sélectionnez Oui lorsque vous souhaitez afficher un signal d'entrée 1920 × 1080.
- Signal d'entrée applicable:  
1125 (1080) / 50i · 60i · 24sF · 24p · 25p · 30p · 50p · 60p
- Sélectionnez Non lorsqu'un scintillement apparaît autour de l'image.
- Taille H et Taille V ne peuvent pas être ajustés si vous avez sélectionné Oui.

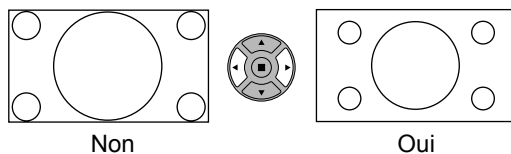

**Conseil (  / Normaliser Normaliser )**

Lorsque l'affichage Taille/Pos. est actif, si vous appuyez soit sur la touche N de la télécommande à n'importe quel moment ou sur la touche ACTION (■) pendant "Normaliser", alors toutes les valeurs d'ajustement (sauf "Phase de l'horloge" et "Point horloge") reprennent les valeurs usine.

# Réglages de l'image

1  Appuyez ici pour afficher le menu "Image".

2 Choisissez le paramètre à régler.

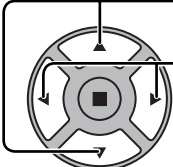
 Appuyez sur cette touche pour sélectionner le menu de réglage.  
Réglez l'amplitude en regardant l'image derrière le menu.

**Remarque:**

Les menus qui ne peuvent pas être ajustés sont estompés en gris. Les menus réglables dépendent du signal, de l'entrée et du réglage du menu.

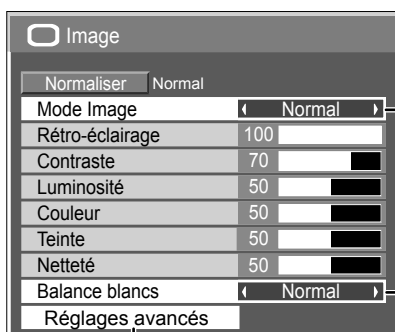

Appuyez sur cette touche pour accéder aux "Réglages avancés".

Avec le mode "Réglages avancés" des réglages fins sont possibles mais réservés aux professionnels (reportez-vous à la page suivante).

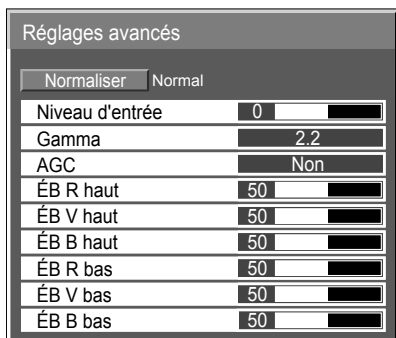

Pour passer d'un mode à l'autre, appuyez sur les touches "◀" ou "▶".

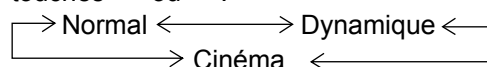

**Normal**

Pour regarder une émission dans les conditions normales d'éclairage (le soir). Cette valeur correspond à une Luminosité et un Contraste normaux.

**Dynamique**

Pour regarder une émission dans une pièce fortement éclairée. Cette valeur correspond à une Luminosité et un Contraste élevés.

**Cinéma**

Idéal pour les films.

**Remarque:**

Pour changer les caractéristiques de couleur ou d'image après avoir choisi le menu "Image", reportez-vous à la page suivante où des explications détaillées sont données.

Utilisez la flèche vers la gauche "◀" ou la flèche vers la droite "▶" pour changer de mode.

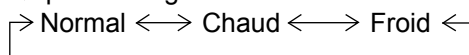

**Conseil (  / Normaliser Normaliser )**

Si vous appuyez sur la touche N de la télécommande alors que le menu "Image" est affiché, ou encore si vous appuyez sur la touche ACTION (■) pendant la "Normaliser", toutes les valeurs modifiées sont remplacées par les valeurs usine.



Poste	Effet	Réglages
Rétro-éclairage	Plus sombre            Plus lumineux	Pour ajuster la luminosité du rétroéclairage.
Contraste	Moins            Plus	Pour ajuster le contraste de l'image.
Luminosité	Plus sombre            Plus lumineux	Pour choisir le réglage permettant de regarder sans fatigue des images sombres, par exemple des vues de nuit ou des cheveux noirs.
Couleur	Moins            Plus	Pour ajuster la densité chromatique.
Teinte	Rougeâtre            Verdâtre	Pour l'obtention d'une teinte naturelle.
Netteté	Moins            Plus	Pour obtenir une image nette.

## Remarques:

- Le réglage de "Couleur" peut être ajusté pour le signal d'entrée vidéo.
- Vous pouvez changer le niveau de chaque paramètre (Rétro-éclairage, Contraste, Luminosité, Couleur, Teinte et Netteté) pour chaque menu "Mode Image".
- Les réglages pour "Normal", "Dynamique" et "Cinéma" sont mis en mémoire individuellement pour chaque prise d'entrée.
- Le paramètre "Teinte" peut être réglé pour le signal NTSC uniquement pendant le signal d'entrée Vidéo.
- "Rétro-éclairage" peut être réglé lorsque "Mode ECO" est réglé sur "Personnalisés" et "Économie d'énergie" sur "Non". (reportez-vous à la page 32)

## Réglages avancés

Poste	Effet	Détails
Niveau d'entrée	Moins            Plus	Pour régler la luminosité des parties très brillantes et difficiles à voir.
Gamma	Moins            Plus	Courbe en S $\longleftrightarrow$ 2.0 $\longleftrightarrow$ 2.2 $\longleftrightarrow$ 2.6
AGC	Non            Oui	Pour augmenter automatiquement la luminosité des signaux sombres.
ÉB R haut	Moins            Plus	Pour régler la balance des blancs dans les zones rouges claires.
ÉB V haut	Moins            Plus	Pour régler la balance des blancs dans les zones vertes claires.
ÉB B haut	Moins            Plus	Pour régler la balance des blancs dans les zones bleues claires.
ÉB R bas	Moins            Plus	Pour régler la balance des blancs dans les zones rouges sombres.
ÉB V bas	Moins            Plus	Pour régler la balance des blancs dans les zones vertes sombres.
ÉB B bas	Moins            Plus	Pour régler la balance des blancs dans les zones bleues sombres.

## Remarques:

- Effectuez la balance des blancs (W/B) de la manière suivante:
  - Réglez la balance des blancs des zones lumineuses à l'aide de "ÉB R haut", "ÉB V haut" et "ÉB B haut".
  - Réglez la balance des blancs des zones sombres à l'aide de "ÉB R bas", "ÉB V bas" et "ÉB B bas".
  - Répétez les opérations 1 et 2.
 Les opérations 1 et 2 réagissent l'une sur l'autre; vous devez donc les répéter plusieurs fois pour obtenir le réglage désiré.
- Les valeurs réglées sont mises en mémoire individuellement pour chaque prise d'entrée.
- Les valeurs de la plage de réglage doivent être utilisées comme référence.

## Conseil ( / Normaliser Normaliser )

Si vous appuyez sur la touche N de la télécommande alors que le menu "Réglages avancés" est affiché, ou encore si vous appuyez sur la touche ACTION ( ) pendant la "Normaliser", toutes les valeurs modifiées sont remplacées par les valeurs usine.

# Réglages des sons

-  Appuyez sur la touche SOUND pour afficher le menu "Son".
- Choisissez le paramètre à régler.

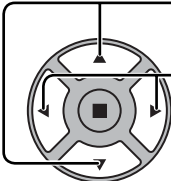

Appuyez sur cette touche pour afficher le menu de réglage.  
Appuyez sur cette touche pour régler le niveau d'écoute désiré.
-  Appuyez sur cette touche pour quitter le mode réglage.

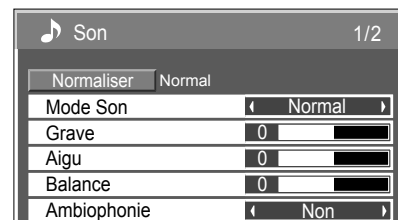

Poste	Détails
<b>Mode Son</b>	<b>Normal:</b> Émission du signal au niveau initial. <b>Dynamique:</b> Accentue les aigus. <b>Claire:</b> Atténue les voix humaines.
<b>Grave</b>	Réglage des sons graves.
<b>Aigu</b>	Règle le son des tonalités élevées.
<b>Balance</b>	Réglage de l'équilibre entre les voies gauche et droite.
<b>Ambiophonie</b>	Choisissez Oui ou Non.

**Remarque:** Le réglage des Graves, des Aigus et de l'effet Ambiophonie sont mis en mémoire indépendamment pour chaque Mode Son.

## Conseil ( / **Normaliser** **Normaliser** )

Lorsque le menu "Son" est affiché et que vous appuyez à un moment quelconque sur la touche N de la télécommande ou si vous appuyez sur la touche ACTION () pendant la "Normaliser", tous les réglages effectués sont remplacés par les valeurs usine.

## Sortie audio SDI

Ce menu n'est disponible que lors de la sélection d'une fente dans laquelle la plaque à bornes suivante est installée: plaque à bornes HD-SDI avec son (TY-FB10HD)

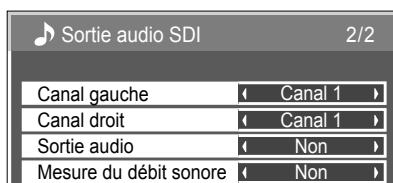

Poste	Détails
<b>Canal gauche</b>	<b>Canal 1 à Canal 16</b> Sélectionne le canal audio gauche.
<b>Canal droit</b>	<b>Canal 1 à Canal 16</b> Sélectionne le canal audio droit.
<b>Sortie audio</b>	<b>Oui</b> ↔ <b>Non</b> <b>Oui:</b> Active la sortie audio. <b>Non:</b> Désactive la sortie audio.
<b>Mesure du débit sonore</b>	<b>Non</b> ↔ <b>1-8ca.</b> ↔ <b>9-16ca.</b> Règle les canaux audio qui s'afficheront sur la mesure du débit sonore. 8 canaux s'affichent sur la mesure du débit sonore ; 4 canaux répartis de chaque côté de l'écran. <b>Non:</b> Masque la mesure du débit sonore. <b>1-8ca.:</b> Affiche la mesure du débit sonore (canaux 1 à 8) <b>9-16ca.:</b> Affiche la mesure du débit sonore (canaux 9 à 16)

# Réglage de l'heure actuelle / Réglage de la minuterie

La minuterie permet de mettre en service ou hors service, l'écran.

Avant de régler de la minuterie, assurez-vous que l'heure connue de l'écran est correcte Heure de Mise hors tension; le cas échéant, rectifiez le réglage. Cela fait, mettez de la minuterie en service Heure de mise sous tension ou Heure de mise hors tension.

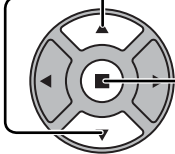
-  Appuyez ici pour afficher le menu "Configuration".
-  Appuyez sur ces touches pour accéder au Réglage de la minuterie ou Réglage de l'heure actuelle.  
Appuyez sur ces touches pour afficher la page écran de Réglage de la minuterie ou la page écran de Réglage de l'heure actuelle.

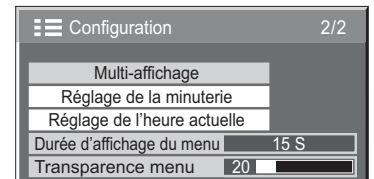

## Réglage de l'heure actuelle

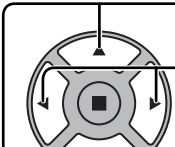
-  Appuyez sur ces commandes pour sélectionner Jour de la semaine ou Heure actuelle.  
Appuyez pour régler Jour de la semaine ou Heure actuelle.  
Touche ► : Augmentation  
Touche ◀ : Diminution

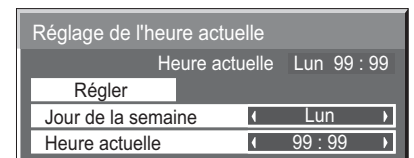

### Remarques:

- Une pression brève sur la touche "◀" ou sur la touche "►" change l'heure actuelle d'une minute.
- Une pression plus longue sur la touche "◀" ou sur la touche "►" change l'heure actuelle de 15 minutes.

-  Appuyez sur cette touche pour sélectionner Régler.  
Appuyez sur cette touche pour accéder à la page écran de Réglage de l'heure actuelle.

### Remarques:

- La sélection de Régler n'est possible que si Heure actuelle est réglé.
- À moins de ne pas régler l'heure actuelle sur "99:99", "Jour de la semaine" et "Heure actuelle" ne peuvent pas être réglés.
- Les réglages de "Jour de la semaine" et "Heure actuelle" sont réinitialisés si vous laissez l'écran éteint pendant environ 7 jours pour les raisons suivantes :  
Appuyez sur le bouton  de l'appareil pour éteindre l'écran.  
Débrancher le cordon d'alimentation.  
Interruption de l'alimentation.

### Réglage de la minuterie

Configurez le programme pour la mise sous/hors tension et sélectionnez le signal d'entrée à l'heure spécifiée. Il est possible de définir jusqu'à 20 programmes.

#### [Exemple de réglage]

Programme 1, Tous les lundis, 12:00, Sous tension, Entrée : VIDEO

Réglage de la minuterie	
Heure actuelle	Lun 0 : 03
Programme	1
Fonction de minuterie	Oui
Jour	Lun
Mode d'alimentation	Alimentation marche
Heure	12 : 00
Entrée	VIDEO

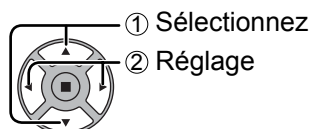

- 1 Saisissez le numéro de programme.
- 2 Pour exécuter le programme, réglez sur "Oui".  
Le programme est désactivé lorsque cette option est sur "Non".
- 3 Saisissez la date.  
Le programme est exécuté tous les jours lorsque cette option est sur "Tous les jours".
- 4 Réglez la mise sous/hors tension.
- 5 Réglez l'heure.  
La pression sur la touche "◀" ou "▶" change "Heure" de 1 minute.  
La pression continue sur la touche "◀" ou "▶" change "Heure" de 15 minutes.
- 6 Réglez l'entrée.

#### Remarques:

- Cette fonction ne peut pas être définie si "Réglage de l'heure actuelle" n'est pas défini.
- Si plus d'un programme est défini à la même heure, seul le programme ayant le plus petit numéro sera activé.

# Économiseur d'écran (Pour éviter la rémanence)

Évitez l'affichage, pendant une longue période, d'une seule et même image, en particulier en mode 4:3.

Si l'écran doit demeurer en service, vous devez alors faire usage de l'économiseur d'écran.

Lorsque l'économiseur d'écran est utilisé, les 5 motifs suivants s'affichent en plein écran pendant 5 secondes chacun.

Noir→Gris foncé→Gris→Gris clair→Blanc

**1**  Appuyez ici pour afficher le menu "Configuration".

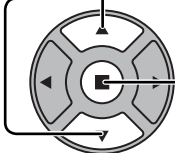
**2**  Appuyez sur cette touche pour sélectionner "Economiseur d'écran".  
Appuyez sur cette touche pour sélectionner la page écran de l'économiseur d'écran.

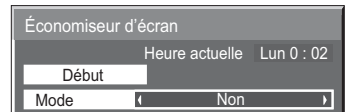
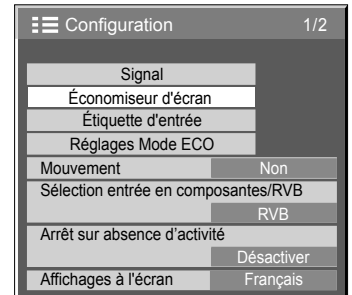

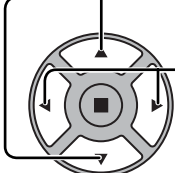

## 3 Sélection du mode de fonctionnement (Mode)

 Appuyez sur ces touches pour sélectionner le Mode.  
Appuyez sur ces touches pour sélectionner chacun des modes possibles.

Non  
↕  
Intervalle : L'écran fonctionne un Temps périodique ou Temps de fonctionnement, selon ce qui a été préalablement choisi et quand arrive l'heure.  
↕  
Désignation de l'heure : L'écran fonctionne à Heure de déclenchement et Heure d'arrêt, selon ce qui a été préalablement choisi et quand arrive l'heure.  
↕  
Veille après éco. Écran : Fonctionne pendant Durée économiseur d'écran et affiche l'entrée en mode veille.  
↕  
Oui : Le fonctionnement commence lors de la sélection de l'heure de déclenchement et de la pression sur la touche ACTION (■).

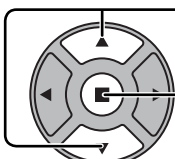
## 4 Réglage de la mise en service

 Si le Mode a pour valeur Oui, appuyez sur ces touches pour sélectionner Début.

 Appuyez sur cette touche pour mettre en service l'économiseur d'écran.  
La page de menu s'efface et l'économiseur d'écran entre en service. **Pour arrêter l'économiseur d'écran sous Oui, appuyez sur la touche R ou toute autre touche de l'appareil principal.**

**Remarque:** Lorsque l'affichage est éteint, l'économiseur d'écran est désactivé.

## Heure de mise en service de l'économiseur d'écran

Après avoir choisi Désignation de l'heure, Intervalle ou Veille après éco. Écran, le réglage de l'heure (Réglade de la minuterie) devient possible et la durée peut être précisée. (L'heure ne peut pas être réglée quand "Mode" est réglé sur "Oui" ou sur "Non".)

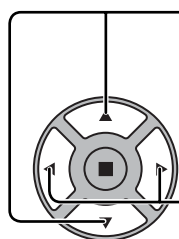

Appuyez sur ces touches pour sélectionner Heure de déclenchement ou Heure d'arrêt (dans le cas où vous avez choisi Désignation de l'heure).  
Appuyez sur ces touches pour sélectionner Temps périodique et Temps de fonctionnement (dans le cas où vous avez choisi Intervalle).  
Appuyez sur ces touches pour sélectionner Durée économiseur d'écran (dans le cas où vous avez choisi Veille après éco. Écran).

Appuyez sur ces touches pour effectuer les réglages.  
Touche ► : Augmentation  
Touche ◀ : Diminution

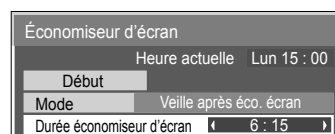
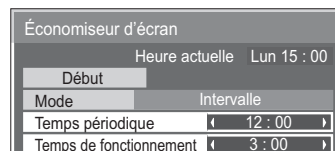
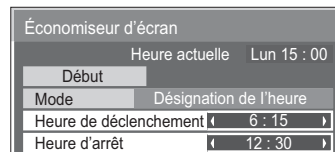



### Remarques:

- Une pression brève sur la touche "◀" ou sur la touche "►" change l'heure d'une minute.  
[Toutefois, la sélection intervient toutes les 15 minutes si Temps périodique est choisi.]
- Une pression plus longue sur la touche "◀" ou sur la touche "►" change l'heure de 15 minutes.
- "Durée économiseur d'écran" de "Veille après éco. Écran" peut être réglé de 0:00 à 23:59. Sur "0:00", "Veille après éco. Écran" ne s'active pas.

**Remarque:** La minuterie ne fonctionne pas si l'heure actuelle n'a pas été réglée (Ajustement de l'heure actuelle).

## Mouvement

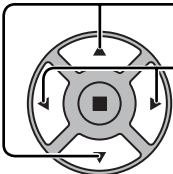
Modifie automatiquement l'image affichée (de façon non visible à l'œil nu) pour éviter que les contours les plus nets de l'image ne créent de la rémanence.

-  Appuyez ici pour afficher le menu "Configuration".
-  Appuyez sur ces touches pour sélectionner "Mouvement".  
Appuyez sur ces touches pour sélectionner "Oui" ou "Non".  
**Oui:** Décale la position de l'image affichée selon un intervalle de temps défini.
-  Appuyez sur cette touche pour quitter le mode réglage.

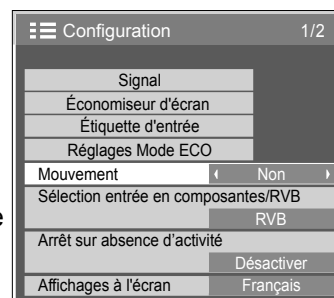

### Remarques:

- Si "Multi-affichage" est sur "Oui", cette fonction n'est pas active.
- Lorsque cette fonction est active, une partie de l'écran pourrait manquer.

# Arrêt sur absence d'activité

**1** Appuyez sur cette touche pour afficher le menu de réglage.

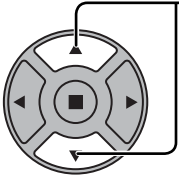

**2** Appuyez sur ces touches pour sélectionner "Activer" ou "Désactiver".

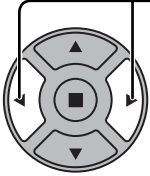

**3** Appuyez sur cette touche pour quitter la mise en oeuvre.

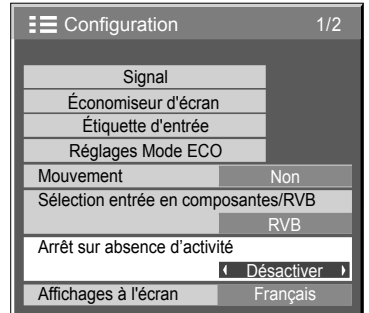

Lorsque cette fonction est réglée sur "Activer", l'alimentation s'arrête (pause) automatiquement lorsque l'écran ne fonctionne pas pendant 4 heures.

A compter de 3 minutes avant l'extinction, le temps restant s'affiche.

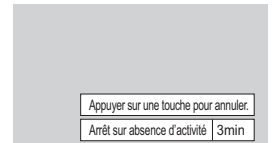

Lorsque l'alimentation est coupée à cause de cette fonction, le message "L'affichage a été éteint par la fonction «Arrêt sur absence d'activité»." s'affiche lors de la prochaine mise sous tension.

**Remarque:**

Cette fonction est désactivée, lorsque l'économiseur d'écran est en cours d'exécution.

# Réglages Mode ECO

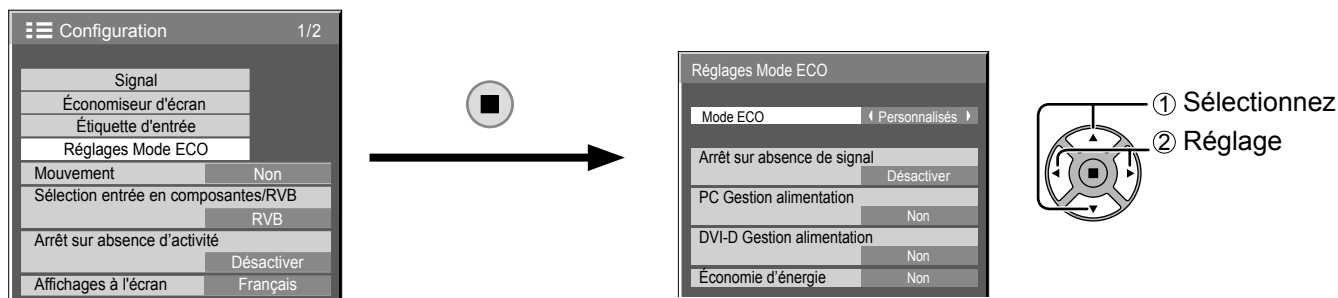

## Mode ECO

**Personnalisés:** Le menu de réduction de la consommation d'énergie est réglé individuellement.

**Oui:** Dans le menu de réduction de la consommation d'énergie, les valeurs fixées suivantes sont définies. Il est impossible d'effectuer un réglage individuel.

Arrêt sur absence de signal: Activer

PC Gestion alimentation: Oui

DVI-D Gestion alimentation: Oui

Économie d'énergie: Capteur

### Avec la télécommande

Le paramétrage du "Mode ECO" change après la pression de

Mode ECO

## Réglages personnalisés

Le menu de la réduction de la consommation d'énergie est paramétré individuellement. Ce paramétrage est activé lorsque "Mode ECO" est réglé sur "Personnalisés".

### Arrêt sur absence de signal

L'alimentation de l'écran est hors service quand aucun signal n'est appliqué à l'entrée.

Lorsqu'elle est réglée sur "Activer", l'alimentation de l'unité s'arrête pendant 10 minutes après l'arrêt des signaux d'entrée.

### Remarque:

Cette fonction est opérante pendant l'affichage normal (sur un écran d'affichage d'images).

### PC Gestion alimentation

Lorsque cette fonction est placée sur "Oui", elle opère dans les conditions suivantes pour automatiquement allumer ou éteindre l'appareil.

Lorsqu'aucune image n'est détectée pendant plus ou moins 30 secondes au cours de l'entrée depuis la borne PC IN ou DVI-D IN :

→ L'alimentation est coupée (veille); le témoin d'alimentation s'allume en orange.

Lorsque les images sont détectées ultérieurement :

→ L'alimentation est allumée; le témoin d'alimentation s'allume en vert.

### Remarques:

- Cette fonction est opérante uniquement pendant l'entrée de signaux depuis la borne PC IN.
- Cette fonction est active lorsque "Synchro" est sur "Auto" et pendant la vision normale (une image à l'écran).

### DVI-D Gestion alimentation

Lorsque cette fonction est placée sur "Oui", elle opère dans les conditions suivantes pour automatiquement allumer ou éteindre l'appareil. Lorsque aucune image (signal de synchronisation) n'est détectée pendant environ 30 secondes lors d'une entrée de signal DVI:

→ L'alimentation est coupée (veille); le témoin d'alimentation s'allume en orange.

Lorsque des images (signal de synchronisation) sont détectées ultérieurement:

→ L'alimentation est allumée; le témoin d'alimentation s'allume en vert.

### Remarque:

Cette fonction est opérante uniquement pendant l'entrée de signaux DVI.

### Économie d'énergie

Cette fonction ajuste la luminosité du rétro-éclairage pour diminuer la consommation d'énergie.

**Non:** Cette fonction n'est pas active.

**Oui:** La luminosité du rétro-éclairage est réduite.

**Capteur:** La luminosité du rétro-éclairage est automatiquement ajustée en fonction de l'éclairage de la pièce.





### Remarque:

Lorsque cette fonction est sur "Oui" ou "Capteur", le réglage du "Rétro-éclairage" dans le menu "Image" est désactivé.

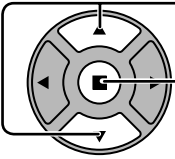

# Personnalisation du nom des entrées

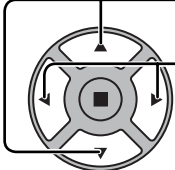
Cette fonction peut modifier l'étiquette du signal d'entrée à afficher. (reportez-vous à la page 16)

- 1  Appuyez ici pour afficher le menu "Configuration".
- 2  Appuyez pour sélectionner Étiquette d'entrée.  
 Appuyez ici pour afficher la page écran de Étiquette d'entrée.
- 3  Appuyez pour sélectionner l'entrée d'image.  
 Appuyez pour sélectionner l'entrée audio.

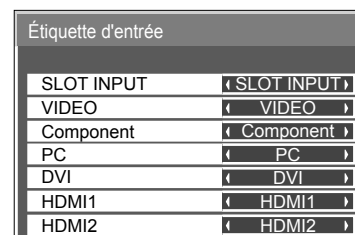
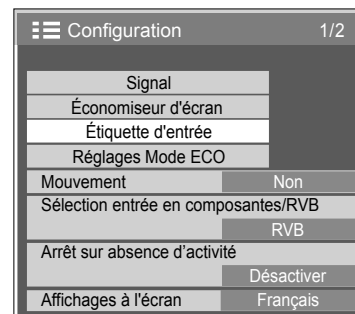

Entrée d'image	Entrée audio
[SLOT INPUT]*1	SLOT INPUT / DVD1 / DVD2 / DVD3 / Blu-ray1 / Blu-ray2 / Blu-ray3 / CATV / VCR / STB / (Ignorer)
[VIDEO]	VIDEO / DVD1 / DVD2 / DVD3 / Blu-ray1 / Blu-ray2 / Blu-ray3 / CATV / VCR / STB / (Ignorer)
[VIDEO]	VIDEO / DVD1 / DVD2 / DVD3 / Blu-ray1 / Blu-ray2 / Blu-ray3 / CATV / VCR / STB / (Ignorer)
[Component]*2	Component / DVD1 / DVD2 / DVD3 / Blu-ray1 / Blu-ray2 / Blu-ray3 / CATV / VCR / STB / (Ignorer)
[PC]	PC / DVD1 / DVD2 / DVD3 / Blu-ray1 / Blu-ray2 / Blu-ray3 / CATV / VCR / STB / (Ignorer)
[DVI]	DVI / DVD1 / DVD2 / DVD3 / Blu-ray1 / Blu-ray2 / Blu-ray3 / CATV / VCR / STB / (Ignorer)
[HDMI1]	HDMI1 / DVD1 / DVD2 / DVD3 / Blu-ray1 / Blu-ray2 / Blu-ray3 / CATV / VCR / STB / (Ignorer)
[HDMI2]	HDMI2 / DVD1 / DVD2 / DVD3 / Blu-ray1 / Blu-ray2 / Blu-ray3 / CATV / VCR / STB / (Ignorer)

(Ignorer): Une pression sur la touche INPUT passe son entrée.

\*1 "SLOT INPUT" s'affiche lorsqu'une carte de connexion est installée.

\*2 "Component" peut aussi s'afficher en tant que "RGB" en fonction du réglage de "Sélection entrée en composantes/RVB". (reportez-vous à la page 37)

# Sélection de la langue d'affichage

**1**  Appuyez sur cette touche pour afficher le menu "Configuration".

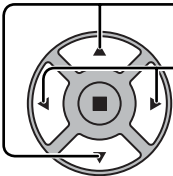
**2**  Appuyez sur cette touche pour afficher la page "Affichages à l'écran".

Appuyez sur cette touche pour choisir la langue désirée.

## ■ Langues possibles

→ English (UK)  
↕  
Deutsch  
↕  
Français  
↕  
Italiano  
↕  
Español  
↕  
English (US)  
↕  
中文.....(Chinois)  
↕  
日本語.....(Japonais)  
↕  
Русский.....(Russe)

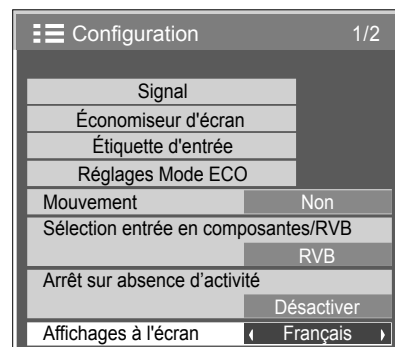

# Personnalisation de l'affichage du menu

Réglez l'heure et la transparence du fond de l'affichage du menu.

**1**  Appuyez sur cette touche pour afficher le menu "Configuration".

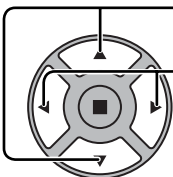
**2**  Appuyez pour sélectionner "Durée d'affichage du menu".

Appuyez pour régler la durée d'affichage.

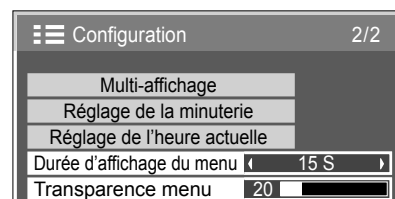

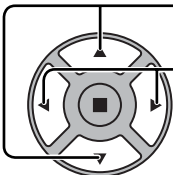
**3**  Appuyez pour sélectionner la "Transparence menu".

Appuyez pour régler la transparence.

**4**  Appuyez sur cette touche pour quitter le mode réglage.

# Réglage d'un ensemble d'écrans (Multi Affichage)

En alignant les écrans par groupes, par exemple, comme illustré ci-après, une image agrandie peut s'afficher sur tous les écrans.

Pour pouvoir utiliser ce mode de fonctionnement, chaque affichage doit avoir un numéro d'affichage pour déterminer son emplacement.

(Exemple)

Groupe de 4 (2 × 2)



Groupe de 9 (3 × 3)



Groupe de 16 (4 × 4)



Groupe de 25 (5 × 5)

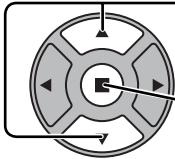
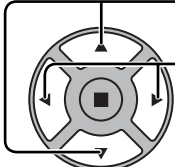

## Comment effectuer le réglage pour un ensemble d'écrans (Multi Affichage)

- 1  Appuyez sur cette touche pour accéder à la page écran de Configuration.
- 2  Appuyez sur ces commandes pour sélectionner le réglage d'un ensemble d'écrans (Multi Affichage).  
Appuyez sur cette commande pour accéder au menu de réglage d'un ensemble d'écrans (Multi Affichage).
- 3  Appuyez sur ces commandes pour sélectionner le réglage d'un ensemble d'écrans (Multi Affichage).  
Appuyez sur ces commandes pour choisir la mise en service (Oui), ou la mise hors service (Non).

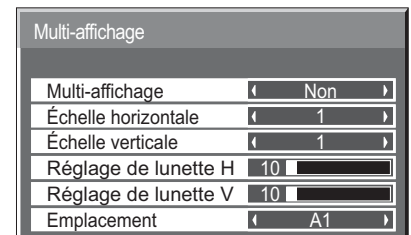
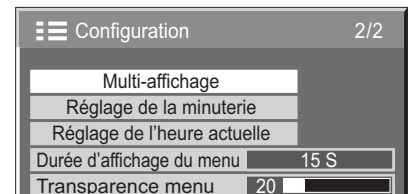

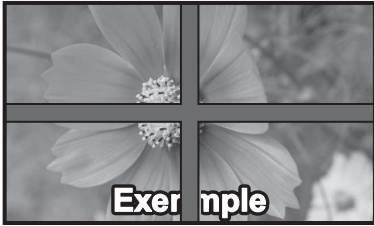
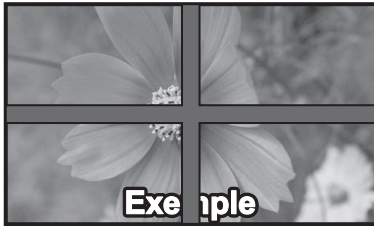
Poste	Détails
<b>Multi-affichage</b>	Sélectionnez "Oui" ou "Non".
<b>Échelle horizontale</b>	Sélectionnez "1", "2", "3", "4", "5".
<b>Échelle verticale</b>	Sélectionnez "1", "2", "3", "4", "5".
<b>Réglage de lunette H Réglage de lunette V</b>	<p>Les zones de l'image qui sont dissimulées par la jonction des sections sont ajustées horizontalement et verticalement (0~100).</p> <div style="display: flex; justify-content: space-around;"> <div style="text-align: center;"> <p>Pour effacer les raccords entre les écrans.</p>  <p><b>Exemple</b></p> <p>Conçu pour l'affichage d'images fixes. Valeur de réglage : 0</p> </div> <div style="text-align: center;"> <p>Pour afficher les raccords entre les écrans.</p>  <p><b>Exemple</b></p> <p>Conçu pour l'affichage d'images en mouvement. Valeur de réglage : 100</p> </div> </div>

# Réglage d'un ensemble d'écrans (Multi Affichage)

Poste	Détails																			
Emplacement	Sélectionnez le numéro de disposition requis. (A1-E5 : reportez-vous à ce qui suit.) <b>Numéro d'écran affiché pour chacune des deux dispositions.</b> <b>(Exemple)</b>																			
	<table style="display: inline-table; margin-right: 20px;"> <tr><td>( 2 × 1 )</td></tr> <tr><td>A1 A2</td></tr> </table> <table style="display: inline-table; margin-right: 20px;"> <tr><td>( 2 × 3 )</td></tr> <tr><td>A1 A2</td></tr> <tr><td>B1 B2</td></tr> <tr><td>C1 C2</td></tr> </table> <table style="display: inline-table; margin-right: 20px;"> <tr><td>( 4 × 2 )</td></tr> <tr><td>A1 A2 A3 A4</td></tr> <tr><td>B1 B2 B3 B4</td></tr> </table> <table style="display: inline-table; margin-right: 20px;"> <tr><td>( 4 × 4 )</td></tr> <tr><td>A1 A2 A3 A4</td></tr> <tr><td>B1 B2 B3 B4</td></tr> <tr><td>C1 C2 C3 C4</td></tr> <tr><td>D1 D2 D3 D4</td></tr> </table> <table style="display: inline-table;"> <tr><td>( 5 × 5 )</td></tr> <tr><td>A1 A2 A3 A4 A5</td></tr> <tr><td>B1 B2 B3 B4 B5</td></tr> <tr><td>C1 C2 C3 C4 C5</td></tr> <tr><td>D1 D2 D3 D4 D5</td></tr> <tr><td>E1 E2 E3 E4 E5</td></tr> </table>	( 2 × 1 )	A1 A2	( 2 × 3 )	A1 A2	B1 B2	C1 C2	( 4 × 2 )	A1 A2 A3 A4	B1 B2 B3 B4	( 4 × 4 )	A1 A2 A3 A4	B1 B2 B3 B4	C1 C2 C3 C4	D1 D2 D3 D4	( 5 × 5 )	A1 A2 A3 A4 A5	B1 B2 B3 B4 B5	C1 C2 C3 C4 C5	D1 D2 D3 D4 D5
( 2 × 1 )																				
A1 A2																				
( 2 × 3 )																				
A1 A2																				
B1 B2																				
C1 C2																				
( 4 × 2 )																				
A1 A2 A3 A4																				
B1 B2 B3 B4																				
( 4 × 4 )																				
A1 A2 A3 A4																				
B1 B2 B3 B4																				
C1 C2 C3 C4																				
D1 D2 D3 D4																				
( 5 × 5 )																				
A1 A2 A3 A4 A5																				
B1 B2 B3 B4 B5																				
C1 C2 C3 C4 C5																				
D1 D2 D3 D4 D5																				
E1 E2 E3 E4 E5																				









**4**  Appuyez sur cette touche pour quitter la mise en oeuvre.

## Fonction ID de la télécommande

Il vous est possible de régler l'ID de la télécommande lorsque vous désirez vous servir de cette télécommande sur d'autres écrans.

### Remarque:

Pour utiliser cette fonction, procurez-vous la télécommande ID vendue séparément.  
Modèle de pièce : EUR7636090R

- 1** Changez  à  sur le côté droit.
- 2** Appuyez sur le bouton  de la télécommande.
- 3** Appuyez sur un des boutons  - ,  pour obtenir le réglage du chiffre décimal.
- 4** Appuyez sur un des boutons  - ,  pour obtenir le réglage du chiffre unitaire.

### Remarques:

- Les chiffres du 2, 3 et 4 doivent être rapidement réglés.
- L'ampleur numérique de l'identification va de 0 à 99.
- Si un bouton numérique est appuyé plus de deux fois, les deux premiers chiffres deviennent le numéro d'identification de la télécommande.

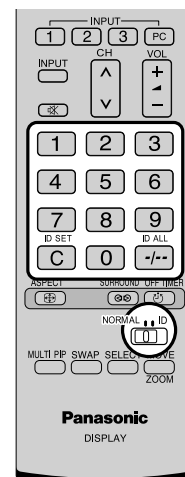

## Fonctionnement des boutons la télécommande ID

Le fonctionnement est pareil à celui de la télécommande ordinaire, sauf pour le bouton .

## Annulation de la fonction ID

Appuyez sur le bouton  de la télécommande. (Cela revient à appuyer sur les boutons , ,  en même temps.)

### Remarques:

- Mettez le mode ID externe sur "On" pour activer la télécommande ID.  
Si le mode ID externe est sur "On", il vous est possible de vous d'utiliser la télécommande sans numéro correspondant d'identification lors de l'affichage du menu des options. (reportez-vous à la page 43)
- La télécommande ID ne peut pas fonctionner lorsque la sélection d'identification est réglée sur un chiffre autre que 0 et que la télécommande ID est différente du numéro de la sélection d'identification (reportez-vous à la page 43).



# Configuration pour les signaux d'entrée

## Sélection de l'entrée à composantes/RVB

Sélectionnez pour que les signaux de la source connectée correspondent à la borne COMPONENT/RGB IN.

Signaux Y, P<sub>B</sub>, P<sub>R</sub> ⇔ "Composants"

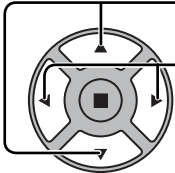
Signaux RVB ⇔ "RVB"

-  Appuyez sur cette touche pour afficher le menu "Configuration".
-  Appuyez sur cette touche pour choisir "Sélection entrée en composantes/RVB".  
Appuyez sur ces touches pour sélectionner le signal d'entrée désiré.  
Composants ← → RVB
-  Appuyez sur cette touche pour quitter les réglages.

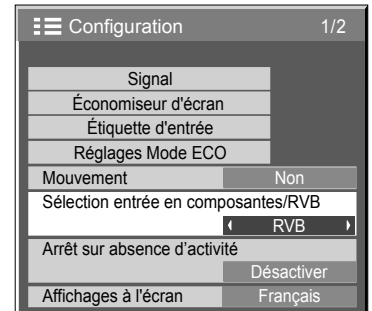

### Remarque:



Effectuez le réglage de la borne d'entrée sélectionnée (COMPONENT/RGB IN).

## Sélection de l'entrée à YUV/RVB

Sélectionnez pour que les signaux de la source connectée correspondent à la borne DVI-D IN.

Signaux YUV ⇔ "YUV"

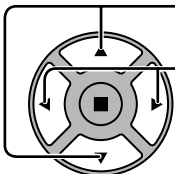
Signaux RVB ⇔ "RVB"

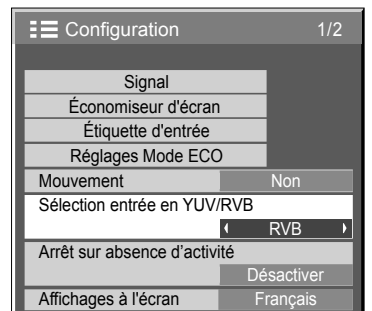

-  Appuyez sur cette touche pour afficher le menu "Configuration".
-  Appuyez sur cette touche pour choisir "Sélection d'entrée YUV/RVB".  
Appuyez sur ces touches pour sélectionner le signal d'entrée désiré.  
YUV ← → RVB
-  Appuyez sur cette touche pour quitter les réglages.



## Menu Signal

### Remarque:

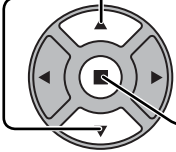
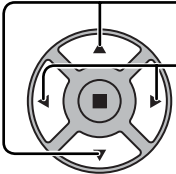
Le menu de configuration "Signal" affiche un état de réglage différent pour chaque signal d'entrée.

- 1  Appuyez sur cette touche pour afficher le menu "Configuration".
- 2  Appuyez sur cette touche pour sélectionner la "Signal".  
Appuyez sur cette touche pour afficher le menu "Signal".
- 3  Appuyez sur cette touche pour afficher le menu de réglage.  
Appuyez sur cette touche pour modifier le menu.
- 4  Appuyez sur cette touche pour quitter le mode réglage.

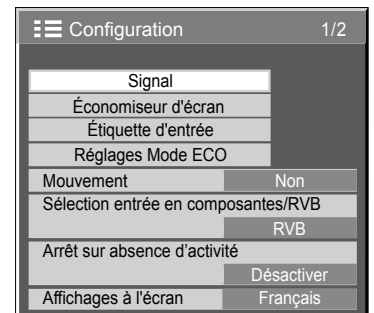

Appuyez sur la touche ACTION (■)

Pour VIDEO

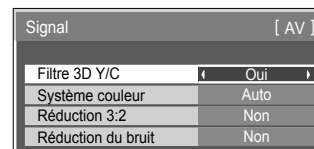

Pour RVB

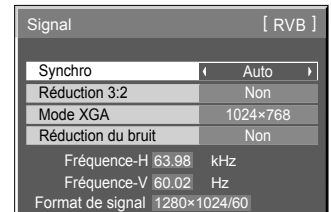

Pour Composants

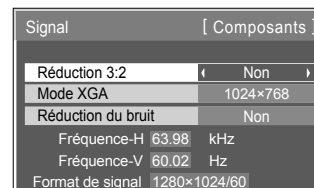

Pour Numérique

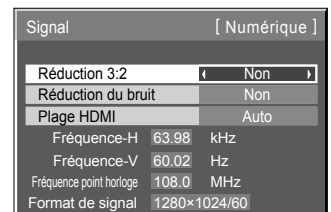

## Filtre 3D Y/C

Sélectionnez "Signal" dans le menu "Configuration" lors de l'entrée du signal Video . (Le menu "Signal [AV]" s'affiche.)

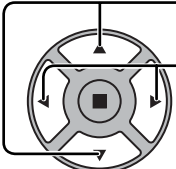
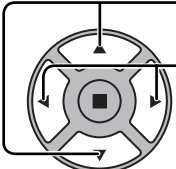
- 1  Appuyez sur cette touche pour choisir le "Filtre 3D Y/C".
- 2  Appuyez sur cette touche pour régler sur Oui/Non.



## Système couleur

Sélectionnez "Signal" dans le menu "Configuration" lors de l'entrée du signal Video. (Le menu "Signal [AV]" s'affiche.)

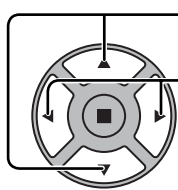

Appuyez sur cette touche pour choisir "Système couleur".  
Appuyez sur cette touche pour choisir chaque paramètre.

Signal [ AV ]	
Filtre 3D Y/C	Oui
Système couleur	Auto
Réduction 3:2	Non
Réduction du bruit	Non

### Si l'image devient instable:

Quand le système est réglé sur Auto, dans des conditions de signal de faible niveau ou parasité, l'image peut dans certains cas rares devenir instable. Si cela se produit, réglez le système sur le format correspondant au signal d'entrée.

**Système couleur:** Réglez le système de couleur pour qu'il corresponde au signal d'entrée. Lorsque "Auto" est réglé, Système couleur est automatiquement sélectionné parmi NTSC/PAL/SECAM/NTSC 4.43/PAL M/PAL N.

Pour afficher le signal PAL60, sélectionnez "Auto".

→ Auto ↔ PAL ↔ SECAM ↔ NTSC ↔ NTSC 4.43 ↔ PAL M ↔ PAL N ←

## Réduction 3:2

### Réduction 3:2:

Quand cette fonction est en service, l'écran essaie de reproduire une représentation plus naturelle des sources telles que des films, qui sont enregistrées à 24 images par seconde. Si l'image n'est pas stable, désactivez le paramètre.

### Remarque:

Quand le réglage est sur "Oui", cela affecte uniquement les signaux d'entrée suivants:

- Entrée d'un signal NTSC ou PAL avec un signal d'entrée Video.
- Entrée d'un signal 525i (480i), 625i (575i), 1125 (1080)/60i avec un signal d'entrée Composant.

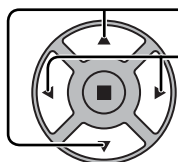

Appuyez sur cette touche pour choisir "Réduction 3:2".  
Appuyez sur cette touche pour régler sur Oui/Non.

Réduction 3:2	Non
---------------	-----

## Mode XGA

Ce menu est affiché lorsque le signal d'entrée est analogique (Composantes/PC). Ce menu définit deux types de signaux XGA avec une fréquence verticale de 60 Hz ayant différents formats et taux d'échantillonnage (1024 × 768 @ 60 Hz et 1366 × 768 @ 60 Hz).

Lorsqu'un signal d'entrée 1280 × 768 @ 60 Hz est automatiquement détecté, l'image est traitée en tant que signal d'entrée XGA 1280 × 768 @ 60 Hz, quel que soit le réglage.

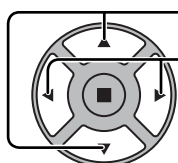

Appuyez sur cette touche pour choisir "Mode XGA".  
Appuyez sur cette touche pour choisir "1024×768", "1366×768".

Mode XGA	1024×768
----------	----------

### Remarque:

Après avoir effectué ce paramétrage, assurez-vous d'effectuer tous les réglages (tels que "Config. auto") sur le menu "Taille/Pos." nécessaires. (reportez-vous à la page 22)

### Réduction du bruit

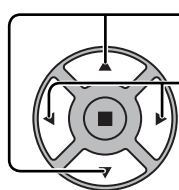

Appuyez sur cette touche pour choisir "Réduction du bruit".

Appuyez sur cette touche pour choisir "Non", "Auto", "Min.", "Moy.", "Max."

**Auto:** Réduction du bruit est automatiquement sélectionné parmi "Min.", "Moy." ou "Max."



#### Remarque:

La réduction du bruit peut être réglée pendant qu'un signal vidéo ou de composante est appliqué.

### Synchro

Cette fonction est opérante uniquement pendant l'entrée de signaux depuis la borne PC IN.

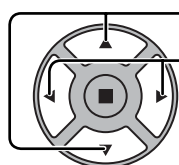

Appuyez sur ces touches pour sélectionner "Synchro".

Appuyez sur cette touche pour régler.

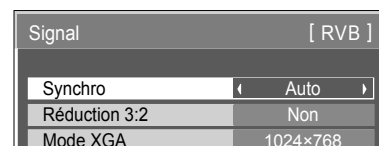

Vérifiez que l'entrée est réglée sur l'entrée composantes (ce réglage n'est valide que pour un signal d'entrée composantes).

**Auto:** Sélection automatique du signal synchro H et V ou du signal synchronisé. Si les deux signaux sont présents, le signal synchro H et V est sélectionné. Cependant, le signal synchronisé entré en premier lieu est sélectionné.

Sur V: Le signal de synchronisation est fourni par le signal vidéo vert et se trouve présent sur le connecteur G.

#### Remarque:

N'accepte que les signaux RVB de la borne COMPONENT/RGB IN avec "Synchro Sur V".

### Plage HDMI

Permet de commuter la plage dynamique en fonction du signal d'entrée de la borne HDMI.

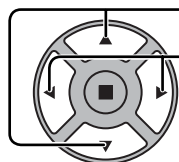

Appuyez sur cette touche pour choisir "Plage HDMI".

Appuyez sur cette touche pour choisir "Vidéo(16-235)", "Complète(0-255)", "Auto".

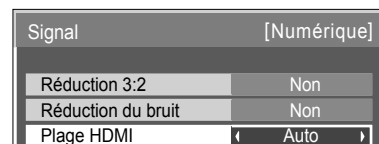

**Vidéo(16-235):** Si le signal d'entrée correspond à la plage vidéo, Exemple: Sortie de la borne HDMI pour lecteur DVD

**Complète(0-255):** Si le signal d'entrée correspond à la plage complète, Exemple: Sortie de la borne HDMI pour ordinateur

**Auto:** Commute automatiquement la plage dynamique entre "Vidéo(16-235)" et "Complète(0-255)" en fonction du signal d'entrée.

#### Remarque:

Cette fonction ne peut être définie que pour les signaux d'entrée HDMI.



## Affichage des signaux d'entrée

---

Affiche la fréquence et le type du signal d'entrée actuel.

Cet affichage n'est valide que pour des signaux d'entrée Composantes/RVB/PC ou Numérique.

Plage d'affichage:

Balayage horizontal 30 à 110 kHz  
Balayage vertical 48 à 120 Hz

Fréquence-H	63.98	kHz
Fréquence-V	60.02	Hz
Format de signal	1280×1024/60	



Le fréquence de point s'affiche pendant l'entrée d'un signal numérique.

**Remarque :**



Le format de signal détecté automatiquement peut être affiché de manière différente du signal d'entrée réel.

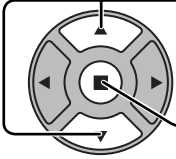
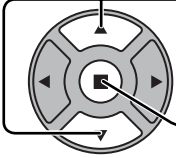
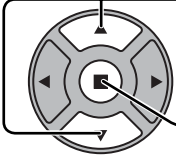
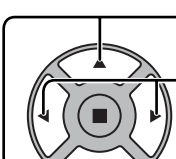
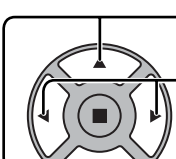



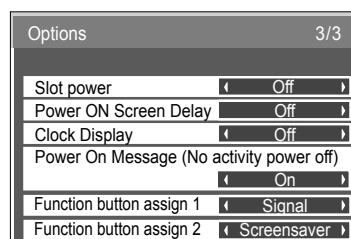
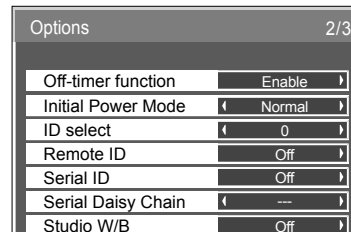
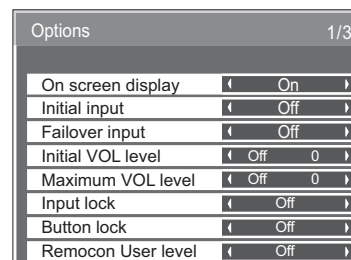















Fréquence-H	63.98	kHz
Fréquence-V	60.02	Hz
Fréquence point horloge	108.0	MHz
Format de signal	1280×1024/60	

# Réglages des Options







- 1  Appuyez ici pour afficher le menu "Configuration".
- 2  Appuyez ici pour sélectionner la "Affichages à l'écran".  
 Appuyez pendant plus de 3 secondes.
- 3  Appuyez ici pour sélectionner la "Options".  
 Appuyez ici pour afficher le menu "Options".
- 4  Appuyez ici pour sélectionner le menu choisi.  
 Appuyez ici pour modifier le menu.
- 5  Appuyez ici pour sortir du menu des Options.



Rubrique	Réglages
<b>On screen display</b>	<p><b>On:</b> L'écran affiche tous les éléments suivants.</p> <ul style="list-style-type: none"> <li>Affichage de la mise sous tension</li> <li>Affichage du changement du signal d'entrée</li> <li>Affichage d'absence de signal</li> <li>La sourdine et le temps restant sur la minuterie après avoir appuyé sur .</li> </ul> <p><b>Off:</b> Efface tous les éléments ci-dessus de l'affichage.</p>
<b>Initial input</b>	<p>Règle le signal d'entrée lorsque l'appareil est sous tension.</p> <p><b>Off</b> ↔ <b>SLOT INPUT*</b> ↔ <b>VIDEO</b> ↔ <b>Component/RGB</b> ↔ <b>PC</b> ↔ <b>DVI</b> ↔ <b>HDMI1</b> ↔ <b>HDMI2</b> ↔ <b>Off</b></p> <p>* "SLOT INPUT" s'affiche lorsqu'une carte de connexion optionnelle est installée.</p> <p><b>Remarques:</b></p> <ul style="list-style-type: none"> <li>Seul le signal modifié s'affiche (reportez-vous à la page 16).</li> <li>Le menu est disponible uniquement lorsque le "Input lock (verrou de Input)" est en position "Off".</li> </ul>
<b>Failover input</b>	<p>En l'absence de signal, l'écran commute automatiquement vers le signal d'entrée spécifié.</p> <p><b>Off</b> ↔ <b>SLOT INPUT*</b> ↔ <b>VIDEO</b> ↔ <b>Component/RGB</b> ↔ <b>PC</b> ↔ <b>DVI</b> ↔ <b>HDMI1</b> ↔ <b>HDMI2</b> ↔ <b>Off</b></p> <p>* "SLOT INPUT" s'affiche lorsqu'une carte de connexion optionnelle est installée.</p> <p><b>Remarques:</b></p> <ul style="list-style-type: none"> <li>Lorsque le réglage est différent de "Off", "Input lock" est estompé en gris et ne peut pas être défini.</li> <li>Lorsque "Input lock" est dans une position différente de "Off", ce réglage est estompé en gris et ne peut pas être défini.</li> </ul>
<b>Initial VOL level</b>	<p>Appuyez sur la touche  pour régler le volume lorsque l'appareil est sous tension.</p> <p><b>Off</b> ↔ <b>On</b></p> <p><b>Off:</b> Règle le volume normal.</p> <p><b>On:</b> Règle le volume voulu.</p> <p><b>Remarques:</b></p> <ul style="list-style-type: none"> <li>Lorsque le "Maximum VOL level" (niveau audio maximum) est en position "On" (allumé), il n'est possible de modifier le volume qu'entre 0 et votre limite maximale choisie.</li> <li>Si vous réglez le volume lorsque "Initial VOL level" (niveau audio initial) est en fonction "On" (allumé) et que le curseur est accessible dans le menu, sans ouvrir le menu des options, il vous est possible d'écouter les modifications apportées volume.</li> </ul>
<b>Maximum VOL level</b>	<p>Appuyez sur le bouton  pour régler le volume maximum.</p> <p><b>Off</b> ↔ <b>On</b></p> <p><b>Off:</b> Fixe le volume maximum automatique.</p> <p><b>On:</b> Fixe le volume maximum voulu.</p> <p><b>Remarques:</b></p> <ul style="list-style-type: none"> <li>Si le "Maximum VOL level (niveau de VOLUME maximum)" est réglé sur une position inférieure au "Initial VOL level (niveau de VOLUME initial)", le "Initial VOL level (niveau de VOLUME initial)" est automatiquement identique à celui du "Maximum VOL level (niveau de VOLUME maximum)".</li> <li>L'affichage du volume monte jusqu'à 100 quels que soient les réglages.</li> <li>Si vous réglez le volume lorsque "Maximum VOL level" (niveau audio maximum) est en fonction "On" (allumé) et que le curseur est accessible dans le menu, sans ouvrir le menu des options, il vous est possible d'écouter les modifications apportées volume.</li> </ul>

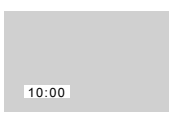

Rubrique	Réglages
<b>Input lock</b>	Verrouille le système de changement d'entrées. <b>Off</b> ↔ <b>SLOT INPUT*</b> ↔ <b>VIDEO</b> ↔ <b>Component/RGB</b> ↔ <b>PC</b> ↔ <b>DVI</b> ↔ <b>HDMI1</b> ↔ <b>HDMI2</b> ↔ <b>Off</b> * "SLOT INPUT" s'affiche lorsqu'une carte de connexion optionnelle est installée. <b>Remarques:</b> • Seul le signal modifié s'affiche (reportez-vous à la page 16). • Il est possible d'utiliser le changement d'entrées lorsque ce bouton est mis sur "Off".
<b>Button lock</b>	<b>Off</b> ↔ <b>On</b> ↔ <b>MENU&amp;ENTER</b> <b>Off:</b> Il est possible de se servir de tous les boutons de l'appareil principal pour ces opérations. <b>MENU&amp;ENTER:</b> Verrouille les boutons  et  de l'appareil principal. <b>On:</b> Verrouille tous les boutons de l'appareil principal. Procédez comme suit pour verrouiller les touches sur l'appareil. <b>Off:</b> Appuyez sur  quatre fois → Appuyez sur  quatre fois → Appuyez sur  quatre fois → Appuyez sur  <b>MENU&amp;ENTER:</b> Appuyez sur  quatre fois → Appuyez sur  quatre fois → Appuyez sur  quatre fois → Appuyez sur  <b>On:</b> Appuyez sur  quatre fois → Appuyez sur  quatre fois → Appuyez sur  quatre fois → Appuyez sur 
<b>Remocon User level</b>	<b>Off</b> ↔ <b>User1</b> ↔ <b>User2</b> ↔ <b>User3</b> <b>Off:</b> Vous pouvez vous servir de tous les boutons de la télécommande. <b>User1 (Téléspectateur1):</b> Vous ne pouvez vous servir que des boutons  ,  ,  ,  ,  ,  de la télécommande. <b>User2 (Téléspectateur2):</b> Vous ne pouvez vous servir que du bouton  de la télécommande. <b>User3 (Téléspectateur3):</b> Verrouille tous les boutons de la télécommande.
<b>Off-timer function</b>	<b>Enable (Mise en marche):</b> Active "Off-timer function" (fonction hors minuterie). <b>Disable (Arrêt):</b> Désactive "Off-timer function" (fonction hors minuterie). <b>Remarque:</b> Lorsque "Disable (Arrêt)" est activé, la fonction hors minuterie est annulée.
<b>Initial Power Mode</b>	<b>Normal</b> ↔ <b>On</b> ↔ <b>Standby</b> Règle le mode d'alimentation de l'appareil lors de la remise sous tension qui suit une panne de courant ou après avoir débranché et rebranché l'appareil. <b>Normal:</b> L'alimentation retourne dans l'état où elle se trouvait avant l'interruption d'alimentation. <b>Standby:</b> L'alimentation retourne en mode de veille. (Témoin d'alimentation : rouge/orange) <b>On:</b> L'alimentation retourne en mise sous tension. (Témoin d'alimentation : vert) <b>Remarque:</b> Lors de l'utilisation de plusieurs afficheurs, il est préférable de régler sur "Standby" (veille) pour réduire la charge de courant.
<b>ID select</b>	Établit le numéro d'identification du panneau lorsque le panneau est utilisé en mode "Remote ID (ID externe)" ou en "Serial ID (ID sérielle)". Établit l'ampleur des valeurs : 0 - 100 (Norme: 0)
<b>Remote ID</b>	Le paramètre de ce menu est disponible uniquement lors de l'utilisation de la télécommande ID. <b>Off:</b> Arrête les fonctions de la télécommande ID. Il vous est possible d'effectuer des opérations normales de télécommande. <b>On:</b> Met en marche les fonctions de la télécommande ID. <b>Remarque:</b> Pour utiliser la fonction ID de la télécommande, il est nécessaire de régler le numéro d'ID de la télécommande et de l'unité d'affichage. Concernant la méthode de réglage, reportez-vous à "Fonction ID de la télécommande" (page 36) et à "ID select" (susmentionné).
<b>Serial ID</b>	Règle le contrôle du panneau ID. <b>Off:</b> Interrompt le contrôle externe effectué par le ID. <b>On:</b> Met en marche le contrôle externe effectué par le ID.
<b>Serial Daisy Chain</b>	Définit le début et la fin d'un raccordement en série lorsque la borne SERIAL de l'écran est mise en série. <b>---</b> : Lorsque l'écran est seul en mode de commande SERIAL ou s'il n'est pas au début ou à la fin de la chaîne. <b>Top:</b> Pour un branchement au début de la chaîne. <b>End:</b> Pour un branchement à la fin de la chaîne.
<b>Studio W/B</b>	<b>Off:</b> Annule tous les réglages effectués. <b>On:</b> Règle la luminosité des couleurs pour un studio de télévision. <b>Remarque:</b> Valide uniquement lorsque "Chaud" est réglé sur "Balance blancs" sous le menu Image.
<b>Slot power</b>	<b>Off</b> ↔ <b>Auto</b> ↔ <b>On</b> <b>Off:</b> Le courant n'alimente pas la fente. <b>Auto:</b> Le courant n'alimente la fente que lorsque l'appareil principal est allumé. <b>On:</b> Le courant n'alimente la fente d'encastrement que lorsque l'appareil principal est allumé ou en veilleuse. <b>Remarque:</b> Dans certains cas, le courant alimente la fente lorsque l'appareil principal est allumé ou en veilleuse quel que soit le réglage d'alimentation de la fente.

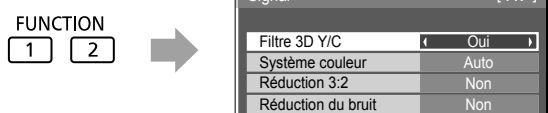
# Réglages des Options

Rubrique	Réglages
<b>Power ON Screen Delay</b>	<p><b>Off</b> ↔ 1 ↔ 2 ↔ 3... ↔ 30</p> <p>Vous pouvez activer le délai de mise sous tension des écrans pour réduire la charge de courant, lorsque vous appuyez sur la touche  pour activer les multiples écrans réglés ensemble, par exemple, sur le système Multi Affichage.</p> <p>Procédez au réglage pour chaque écran individuellement.</p> <p><b>Off:</b> L'écran s'allumera au moment où vous appuyez sur la touche .</p> <p><b>1 à 30 (sec.):</b> Réglez le délai de la mise sous tension (en secondes).</p> <p>Après avoir appuyé sur la touche , l'écran sera mis sous tension avec le délai réglé.</p> <p><b>Remarques:</b></p> <ul style="list-style-type: none"> <li>• Pendant l'utilisation de cette fonction, le témoin d'alimentation clignote en vert.</li> <li>• Cette fonction est aussi opérante lors de la remise sous tension après une panne de courant, ou après avoir débranché et rebranché le cordon d'alimentation.</li> </ul>
<b>Clock Display</b>	<p><b>Off:</b> L'horloge ne s'affiche pas.</p> <p><b>On:</b> L'horloge s'affiche.</p> <p>Pour afficher l'horloge dans le coin inférieur gauche de l'écran, appuyez sur le bouton .</p> <p><b>Remarque:</b> Lorsque "Réglage de l'heure actuelle" n'est pas spécifié, l'horloge ne s'affiche pas même si "Clock Display" se trouve sur "On" (reportez-vous à la page 27)</p> 
<b>Power On Message (No activity power off)</b>	<p>Afficher/masquer l'avertissement Arrêt sur absence d'activité à la mise en marche.</p> <p><b>On:</b> Les précautions d'avertissement sont affichées au moment de la mise sous tension.</p> <p><b>Off:</b> Les précautions d'avertissement ne sont pas affichées au moment de la mise sous tension.</p> <p><b>Remarque:</b> Ce réglage est uniquement active si "Arrêt sur absence d'activité" est "Activer" (reportez-vous à la page 31).</p>
<b>Function button assign 1 Function button assign 2</b>	<p>Règle les fonctions activées par une pression de  .</p> <p><b>Signal:</b> Le menu "Signal" s'affiche.</p> <p><b>Screensaver :</b> Le menu "Économiseur d'écran" s'affiche.</p> <p><b>ECO menu:</b> Le menu "Réglages Mode ECO" s'affiche.</p> <p><b>Set up TIMER:</b> Le menu "Réglage de la minuterie" s'affiche.</p> <p><b>Remarque:</b></p> <p>Les réglages d'usine sont les suivants.</p> <p>Touche FUNCTION1: Signal</p> <p>Touche FUNCTION2: Économiseur d'écran</p> <p><b>Utilisez le touche FUNCTION</b></p> <p>L'écran de menu s'affiche (exemple: Signal).</p>  <p>Appuyez sur le touche FUNCTION pour quitter le menu.</p>











## Remise au point

Lorsque les touches de l'unité principale et de la télécommande sont désactivées à la suite du "Button lock" ou des réglages "Remocon User level" ou "Remote ID", réglez toutes les valeurs sur "Off" pour réactiver tous les boutons.

Appuyez sur le bouton  de l'appareil principal en même temps que le bouton  de la télécommande et maintenir appuyé sur un délai de plus de 5 secondes. Le "Shipping" (menu de par défaut) apparaît et le verrouillage se désenclenche dès que le menu disparaît.

# Dépannage

**Avant de faire appel à un réparateur, identifiez les symptômes et effectuez les vérifications simples indiquées ci-dessous.**

Symptômes		Vérifications
Image	Son	
 Interférences	 Son bruyant	Appareils électriques Automobiles / motos Lampe fluorescente
 Image normale	 Pas de son	Volume (Vérifiez si la fonction de coupure du son a bien été activée sur la télécommande.)
 Pas d'image	 Pas de son	Non branché dans la prise secteur Interrupteur non mis sur marche Réglage du Contraste et de la Luminosité/Volume (Vérifiez en appuyant sur l'interrupteur d'alimentation ou sur la touche de veille de la télécommande.)
 Pas d'image	 Son normal	Si vous entrez un signal possédant un système de couleur, un format ou une fréquence non applicable, seule l'indication de la borne d'entrée sera affichée.
 Pas de couleurs	 Son normal	Commandes des couleurs réglées au niveau minimum (reportez-vous à la page 24, 25) Système des couleurs (reportez-vous à la page 39)
La télécommande ne fonctionne pas.		Vérifiez que les piles ne sont pas complètement épuisées et, dans le cas contraire, assurez-vous qu'elles sont correctement insérées. Assurez-vous que le capteur de signal de télécommande n'est pas exposé à la lumière extérieure ou à une source de lumière fluorescente intense. Assurez-vous que vous utilisez la télécommande conçue spécialement pour cet appareil. (Cet appareil ne peut être commandé avec aucune autre télécommande.)
L'appareil émet parfois un craquement.		Si vous ne notez aucune anomalie pour l'image ou le son, cela signifie que ce craquement provient du cabinet, ce dernier subissant de très légères contractions en réponse aux variations de température dans la pièce. Cela n'affecte en rien la performance et le bon fonctionnement général de l'appareil.
Le haut ou le bas de l'image est coupé sur l'écran lorsque j'utilise la fonction de zoom.		Ajustez la position de l'image sur l'écran.
Des parties de l'image disparaissent au haut et au bas de l'écran lorsque j'utilise la fonction de zoom.		Lors de l'utilisation d'un programme logiciel vidéo (tel qu'un programme de format cinéma) enregistré dans un format plus large que celui du mode 16:9, des zones blanches et séparées de l'image sont formées au haut et au bas de l'écran.
J'entends des sons qui proviennent de l'intérieur de l'appareil.		Lors de la mise sous tension, il se peut que le son émis par l'entraînement du panneau d'affichage soit audible: Cela est normal et n'indique aucun dysfonctionnement.
Des parties de l'appareil deviennent chaudes.		Même lorsque la température des parties des panneaux avant, supérieur et arrière augmente, ceci ne représente pas un problème en termes de performances ou de qualité.
L'alimentation est coupée automatiquement de façon inattendue.		Vérifiez les paramètres de "Arrêt sur absence de signal", "PC Gestion alimentation", "DVI-D Gestion alimentation" et "Arrêt sur absence d'activité". Aucun d'entre eux ne peut être défini sur "Oui (Activer)". (reportez-vous à la page 31, 32)
Cet écran LCD fait usage d'un traitement image spécial. Il en résulte que selon le type du signal appliqué à l'entrée, il léger décalage peut se faire sentir entre l'image et le son. Cela ne traduit pas une anomalie de fonctionnement.		

## Panneau d'affichage LCD

Symptômes	Vérifications
L'écran s'assombrit légèrement lorsque des images lumineuses à mouvement minimal sont affichées.	L'écran s'assombrit légèrement lorsque les photos ou images fixes d'un ordinateur, ou autres images à mouvement minimal sont affichées sur une période prolongée. Cela sert à réduire la rémanence sur l'écran et à allonger la durée de service de l'écran: Cela est normal et n'indique aucun dysfonctionnement.
L'image met du temps à apparaître.	L'unité traite numériquement les différents signaux pour reproduire des images esthétiques. Ainsi, il faut parfois attendre un moment pour que l'image apparaisse lorsque l'alimentation est activée, une fois l'entrée commutée.
Les bords de l'image scintillent.	Il se peut que les bords de l'image semblent scintiller dans les parties à mouvement rapide de l'image, à cause des caractéristiques du système utilisé pour l'entraînement du panneau: Cela est normal et n'indique aucun dysfonctionnement.
Des points rouges, bleus, verts et noirs apparaissent à l'écran.	Ceci est une caractéristique des écrans à cristaux liquides. Il ne s'agit pas d'un défaut. Le panneau à cristaux liquides incorpore des technologies de haute précision pour produire une image d'une grande netteté. Il arrive parfois que des pixels inactifs apparaissent à l'écran sous la forme d'un point fixe de couleur bleu, rouge, vert ou noir. Cela ne pose pas de problème de performance ou de qualité.
 <p>Des rémanences apparaissent</p>	Il peut y avoir de la rémanence. Si vous affichez une image fixe pendant une période prolongée, elle risque de demeurer sur l'écran. Elle disparaîtra toutefois au bout d'un moment. Cela n'est pas un considéré comme un dysfonctionnement.

# Signaux d'entrée applicables

## Signaux PC

\*Repère: Signal d'entrée applicables

	Nom du signal	Fréquence horizontale (kHz)	Fréquence verticale (Hz)	RGB IN (Dot clock (MHz))	PC IN (Dot clock (MHz))	DVI-D IN (Dot clock (MHz))	HDMI1 HDMI2
1	640x400@70Hz	31,46	70,07	*(25,17)	*(25,17)	*(25,17)	
2	640x400@85Hz	37,86	85,08	*(31,5)	*(31,5)	*(31,5)	
3	640x480@60Hz	31,43	59,88	*(25,15)	*(25,15)	*(25,15)	
4	640x480@60Hz	31,47	59,94	*(25,18)	*(25,18)	*(25,18)	*
5	640x480@67Hz	35,00	66,67	*(30,24)	*(30,24)	*(30,24)	
6	640x480@72Hz	37,86	72,81	*(31,5)	*(31,5)	*(31,5)	
7	640x480@75Hz	37,50	75,00	*(31,5)	*(31,5)	*(31,5)	
8	640x480@85Hz	43,27	85,01	*(36,0)	*(36,0)	*(36,0)	
9	720x400@70Hz	31,47	70,08	*(28,32)	*(28,32)	*(28,32)	
10	800x600@55Hz	34,50	55,38	*(35,33)	*(35,33)	*(35,33)	
11	800x600@56Hz	35,16	56,25	*(36,0)	*(36,0)	*(36,0)	
12	800x600@60Hz	37,88	60,32	*(40,0)	*(40,0)	*(40,0)	*
13	800x600@60Hz	38,00	60,51	*(40,13)	*(40,13)	*(40,13)	
14	800x600@72Hz	48,08	72,19	*(50,0)	*(50,0)	*(50,0)	
15	800x600@75Hz	46,88	75,00	*(49,5)	*(49,5)	*(49,5)	
16	800x600@85Hz	53,67	85,06	*(56,25)	*(56,25)	*(56,25)	
17	852x480@60Hz	31,47	59,94	*(33,54)	*(33,54)	*(34,24)	*
18	1.024x768@50Hz	39,55	50,00	*(51,89)	*(51,89)	*(51,89)	*
19	1.024x768@60Hz	48,36	60,00	*(65,0)	*(65,0)	*(65,0)	*
20	1.024x768@60Hz	48,50	60,02	*(64,99)	*(64,99)	*(65,18)	
21	1.024x768@70Hz	56,48	70,07	*(75,0)	*(75,0)	*(75,0)	
22	1.024x768@75Hz	60,24	74,93	*(80,0)	*(80,0)	*(80,0)	
23	1.024x768@75Hz	60,02	75,03	*(78,75)	*(78,75)	*(78,75)	
24	1.024x768@75Hz	61,01	75,70	*(80,05)	*(80,05)	*(81,0)	
25	1.024x768@85Hz	68,68	85,00	*(94,5)	*(94,5)	*(94,5)	
26	1.024x768@120Hz	97,55	119,99		*(115,5)	*(115,5)	
27	1.066x600@60Hz	37,64	59,94	*(53,0)	*(53,0)	*(53,0)	*
28	1.152x864@60Hz	53,70	60,00	*(81,62)	*(81,62)	*(81,62)	*
29	1.152x864@75Hz	67,50	75,00	*(108,0)	*(108,0)	*(108,0)	
30	1.152x900@65Hz	61,20	65,20	*(92,0)	*(92,0)	*(92,0)	
31	1.152x900@66Hz	61,85	66,00	*(94,5)	*(94,5)	*(94,5)	
32	1.152x900@75Hz	71,40	75,60	*(105,1)	*(105,1)	*(105,1)	
33	1.280x768@60Hz	47,78	59,87	*(79,50)	*(79,50)	*(79,50)	
34	1.280x800@50Hz	41,20	50,00	*(68,55)	*(68,55)	*(68,55)	
35	1.280x960@60Hz	60,00	60,00	*(108,0)	*(108,0)	*(108,0)	
36	1.280x960@85Hz	85,94	85,00	*(148,5)	*(148,5)	*(148,5)	
37	1.280x1.024@50Hz	52,70	50,00	*(89,38)	*(89,38)	*(89,38)	*
38	1.280x1.024@60Hz	63,34	59,98	*(108,18)	*(108,18)	*(108,18)	
39	1.280x1.024@60Hz	63,90	60,00	*(107,35)	*(107,35)	*(107,35)	
40	1.280x1.024@60Hz	63,37	60,01	*(107,5)	*(107,5)	*(107,5)	
41	1.280x1.024@60Hz	63,74	60,02	*(108,1)	*(108,1)	*(108,1)	
42	1.280x1.024@60Hz	63,98	60,02	*(108,0)	*(108,0)	*(108,0)	*
43	1.280x1.024@60Hz	63,79	60,18	*(108,19)	*(108,19)	*(108,19)	
44	1.280x1.024@66Hz	70,66	66,47	*(119,84)	*(119,84)	*(119,84)	
45	1.280x1.024@75Hz	79,98	75,02	*(135,0)	*(135,0)	*(135,0)	
46	1.280x1.024@76Hz	81,13	76,11	*(135,0)	*(135,0)	*(135,0)	
47	1.280x1.024@85Hz	91,15	85,02		*(157,5)	*(157,5)	
48	1.360x768@60Hz	47,71	60,02	*(85,5)	*(85,5)	*(85,5)	
49	1.366x768@50Hz	39,55	50,00	*(69,92)	*(69,92)	*(69,92)	
50	1.366x768@60Hz	48,36	60,00	*(86,71)	*(86,71)	*(87,44)	
51	1.400x1.050@60Hz	65,12	59,91	*(121,38)	*(121,38)	*(122,43)	
52	1.400x1.050@60Hz	65,32	59,98	*(121,75)	*(121,75)	*(121,75)	*
53	1.400x1.050@60Hz	65,35	60,12	*(121,81)	*(121,81)	*(121,85)	
54	1.400x1.050@75Hz	82,28	74,87	*(156,0)	*(156,0)	*(156,0)	
55	1.600x1.200@60Hz	75,00	60,00	*(162,0)	*(162,0)	*(162,0)	*
56	1.920x1.080@60Hz	67,50	60,00	*(148,5)	*(148,5)	*(148,5)	*
57	1.920x1.200@60Hz	74,04	59,95		*(154,0)	*(154,0)	
58	Macintosh13" (640x480)	35,00	66,67	*(30,24)	*(30,24)	*(30,24)	
59	MacintoshLC13" (640x480)	34,97	66,60	*(31,33)	*(31,33)	*(31,33)	
60	Macintosh16" (832x624)	49,72	74,55	*(57,28)	*(57,28)	*(57,28)	
61	Macintosh19" (1.024x768)	60,24	75,08	*(80,0)	*(80,0)	*(80,0)	
62	Macintosh21" (1.152x870)	68,68	75,06	*(100,0)	*(100,0)	*(100,0)	
63	Macintosh II (1.280x1.024)	80,00	75,00	*(134,4)	*(134,4)	*(135,2)	

# Signaux d'entrée applicables

## Signaux de composantes

\*Repère: Signal d'entrée applicables

	Nom du signal	Fréquence horizontale (kHz)	Fréquence verticale (Hz)	COMPONENT IN (Dot clock (MHz))	DVI-D IN (Dot clock (MHz))	HDMI1 HDMI2
1	525(480)/60i	15,73	59,94	* (13,5)	* (27,0)	*
2	525(480)/60p	31,47	59,94	* (27,0)	* (27,0)	*
3	625(575)/50i	15,63	50,00	* (13,5)		
4	625(576)/50i	15,63	50,00		* (27,0)	*
5	625(575)/50p	31,25	50,00	* (27,0)		*
6	625(576)/50p	31,25	50,00		* (27,0)	*
7	750(720)/60p	45,00	60,00	* (74,25)	* (74,25)	*
8	750(720)/50p	37,50	50,00	* (74,25)	* (74,25)	*
9	1.125(1.080)/60p	67,50	60,00	* (148,5)*1	* (148,5)	*
10	1.125(1.080)/60i	33,75	60,00	* (74,25)*1	* (74,25)	*
11	1.125(1.080)/50p	56,25	50,00	* (148,5)*1	* (148,5)	*
12	1.125(1.080)/50i	28,13	50,00	* (74,25)*1	* (74,25)	*
13	1.125(1.080)/24sF	27,00	48,00	* (74,25)*2		
14	1.125(1.080)/30p	33,75	30,00	* (74,25)*1	* (74,25)	*
15	1.125(1.080)/25p	28,13	25,00	* (74,25)*1	* (74,25)	*
16	1.125(1.080)/24p	27,00	24,00	* (74,25)*1	* (74,25)	*

\*1: D'après la norme SMPTE 274M.



\*2: D'après la norme SMPTE RP211.

## Signaux vidéo (VIDEO)

	Nom du signal	Fréquence horizontale (kHz)	Fréquence verticale (Hz)
1	NTSC	15,73	59,94
2	PAL	15,63	50,00
3	PAL60	15,73	59,94
4	SECAM	15,63	50,00
5	NTSC 4.43	15,73	59,94
6	PAL N	15,63	50,00
7	PAL M	15,73	59,94

# Réglages d'usine

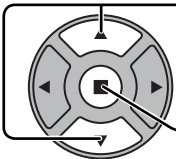
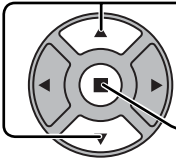
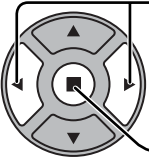
Cette fonction vous permet de rétablir les réglages d'usine de l'appareil.

-  Appuyez pour afficher le menu "Configuration".
-  Appuyez ici pour sélectionner la "Affichages à l'écran".  
Appuyez pendant plus de 3 secondes.
-  Appuyez ici pour sélectionner la "Shipping".  
Appuyez pour afficher le menu Shipping.
-  Appuyez pour sélectionner "YES".  
Appuyez pour confirmer.
- Attendez pendant 10 secondes.
-  Appuyez sur l'interrupteur (O/I) de l'unité principale pour mettre hors tension.

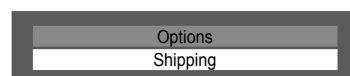
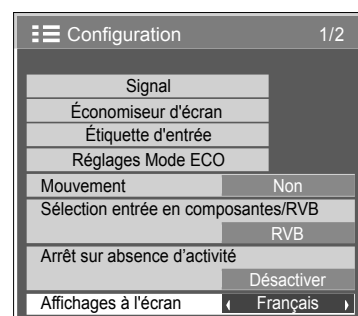

[sur l'appareil]

- Appuyez sur la touche MENU jusqu'à ce que le menu "Configuration" s'affiche.
- Appuyez sur la touche Augmentation "+" ou Réduction "-" du volume pour sélectionner "Affichages à l'écran".
- Appuyez sur la touche ENTER et maintenez-la enfoncée jusqu'à ce que le menu Shipping s'affiche.
- Appuyez sur la touche Augmentation "+" ou Réduction "-" du volume pour sélectionner "YES".
- Appuyez sur la touche ENTER et attendez 10 secondes.
- Appuyez sur l'interrupteur (O/I) de l'unité principale pour mettre hors tension.



# Spécifications

	TH-42LF30ER	TH-47LF30ER
<b>Source d'alimentation</b>	Secteur 220 - 240 V.c.a. 50/60 Hz	
<b>Consommation</b>		
Utilisation normale	290 W	340 W
État veille	0,5 W	0,5 W
État hors tension	0,3 W	0,3 W
<b>Panneau d'affichage LCD</b>	Rapport de côtés 16:9, panneau IPS de 42 pouces	Rapport de côtés 16:9, panneau IPS de 47 pouces
<b>Taille d'écran</b>	930 mm (L) × 523 mm (H) × 1.067 mm (diagonale)	1.039 mm (L) × 584 mm (H) × 1.192 mm (diagonale)
(Nombre de pixels)	2.073.600 (1.920 (L) × 1.080 (H)) [5.760 × 1.080 points]	2.073.600 (1.920 (L) × 1.080 (H)) [5.760 × 1.080 points]
<b>Conditions de fonctionnement</b>		
Température	de 0°C à 40°C	
Humidité	de 20% à 80%	
<b>Signaux applicables</b>		
Système de couleur	NTSC, PAL, PAL60, SECAM, NTSC 4.43, PAL M, PAL N	
Format de balayage	525 (480) / 60i · 60p, 625 (575) / 50i · 50p, 750 (720) / 60p · 50p, 1125 (1080) / 60i · 60p · 50i · 50p · 24p · 25p · 30p · 24sF	
Signaux PC	VGA, SVGA, XGA, SXGA UXGA ... (compressés) Fréquence de balayage horizontal 30 - 110 kHz Fréquence de balayage vertical 48 - 120 Hz	
<b>Bornes de branchement</b>		
VIDEO	BNC	1,0 Vp-p (75 Ω)
AUDIO L-R	Prise RCA à broches × 2	0,5 Vrms
HDMI 1/2	Connecteur TYPE A	
<b>COMPONENT/RGB IN</b>		
G/Y	BNC	Avec synchronisation 1,0 Vp-p (75 Ω)
B/PB/CB	BNC	0,7 Vp-p (75 Ω)
R/PR/CR	BNC	0,7 Vp-p (75 Ω)
AUDIO L-R	Prise RCA à broches × 2	0,5 Vrms
DVI-D IN	DVI-D 24 broches × 2	Compatible avec DVI Révision 1.0
DVI-D OUT	Protection de contenu	Compatible HDCP 1.1
AUDIO	Miniprise stéréo (M3) × 1	0,5 Vrms, Partagé avec PC IN
PC IN	Connecteur Mini D-sub 15 broches haute densité	G avec synchronisation 1,0 Vp-p (75 Ω) G sans synchronisation 0,7 Vp-p (75 Ω) B: 0,7 Vp-p (75 Ω) R: 0,7 Vp-p (75 Ω) HD/VD: 1,0 - 5,0 Vp-p (haute impédance) 0,5 Vrms, Partagé avec DVI-D IN
AUDIO	Miniprise stéréo (M3) × 1	
SERIAL IN	Broche de contrôle externe	
SERIAL OUT	D-sub 9 broches × 2	Compatible RS-232C
<b>Son</b>		
Haut-parleurs	50 mm × 90 mm × 2 pièces	
Sortie audio	10 W [5 W + 5 W] (10 % THD)	
<b>Dimensions (L × H × P)</b>	968 mm × 561 mm × 116 mm	1.079 mm × 624 mm × 117 mm
<b>La Masse (Poids)</b>	environ 21,0 kg	environ 25,0 kg

## Remarques:

- La présentation et les spécifications sont sujettes à changements sans préavis. Le poids et les dimensions indiqués sont approximatifs.
- Cet appareil est conforme aux normes EMC mentionnées ci-dessous.  
EN55022, EN55024, EN61000-3-2, EN61000-3-3.

## Avis aux utilisateurs concernant la collecte et l'élimination des piles et des appareils électriques et électroniques usagés



Apposé sur le produit lui-même, sur son emballage, ou figurant dans la documentation qui l'accompagne, ce pictogramme indique que les piles et appareils électriques et électroniques usagés doivent être séparés des ordures ménagères. Afin de permettre le traitement, la valorisation et le recyclage adéquats des piles et des appareils usagés, veuillez les porter à l'un des points de collecte prévus, conformément à la législation nationale en vigueur ainsi qu'aux directives 2002/96/CE et 2006/66/CE. En éliminant piles et appareils usagés conformément à la réglementation en vigueur, vous contribuez à prévenir le gaspillage de ressources précieuses ainsi qu'à protéger la santé humaine et l'environnement contre les effets potentiellement nocifs d'une manipulation inappropriée des déchets.

Pour de plus amples renseignements sur la collecte et le recyclage des piles et appareils usagés, veuillez vous renseigner auprès de votre mairie, du service municipal d'enlèvement des déchets ou du point de vente où vous avez acheté les articles concernés. Le non-respect de la réglementation relative à l'élimination des déchets est passible d'une peine d'amende.



### Pour les utilisateurs professionnels au sein de l'Union européenne

Si vous souhaitez vous défaire de pièces d'équipement électrique ou électronique, veuillez vous renseigner directement auprès de votre détaillant ou de votre fournisseur.



### [Information relative à l'élimination des déchets dans les pays extérieurs à l'Union européenne]

Ce pictogramme n'est valide qu'à l'intérieur de l'Union européenne. Pour connaître la procédure applicable dans les pays hors Union Européenne, veuillez vous renseigner auprès des autorités locales compétentes ou de votre distributeur.

### Note relative au pictogramme à apposer sur les piles (voir les 2 exemples ci-contre)

Le pictogramme représentant une poubelle sur roues barrée d'une croix est conforme à la réglementation. Si ce pictogramme est combiné avec un symbole chimique, il remplit également les exigences posées par la Directive relative au produit chimique concerné.

Cd

### Enregistrement du client

Le numéro de modèle et le numéro de série de ce produit sont marqués sur son panneau arrière. Veuillez noter ce numéro de série dans l'espace ci-dessous et conservez ce mode d'emploi et votre reçu d'achat comme preuve définitive de votre achat afin de faciliter la procédure d'identification en cas de vol ou de perte, et pour les services de garantie.

Numéro de modèle \_\_\_\_\_

Numéro de série \_\_\_\_\_

**Panasonic Corporation**

Web Site : <http://panasonic.net>

© Panasonic Corporation 2011