



# Panasonic®

## Mode d'emploi Téléviseur à cristaux liquides

Numéro de modèle **TX-LF32X10**

# VIERA

VIERA  
Link

 VIERA  
IMAGE VIEWER

 Q-Link

DVB®

 DOLBY  
DIGITAL PLUS

 dts  
Digital Out

 SD  
HG

 HD  
TV

 HDMI™  
HIGH-DEFINITION MULTIMEDIA INTERFACE

Veuillez lire ce mode d'emploi avant de vous servir de votre appareil, puis conservez-le en lieu sûr.

Les images présentées dans ce mode d'emploi ne sont données qu'à titre illustratif.

Veuillez vous reporter à la Garantie Pan Européenne si vous devez contacter votre revendeur Panasonic local pour obtenir de l'aide.

Français



TQB0E0768D

Transformez votre salon en salle de cinéma !

# Vivez une expérience multimédia d'un



## Note concernant les fonctions DVB

- Toute fonction liée à DVB (diffusion vidéo numérique) sera opérante dans les zones où la diffusion terrestre numérique DVB-T (MPEG2 et MPEG4-AVC(H.264)) est captée, ainsi que là où les services de câble numérique (MPEG2 et MPEG4-AVC(H.264)) sont disponibles.

Informez-vous auprès de votre revendeur local pour connaître les zones desservies, ou auprès du fournisseur de télévision par câble pour savoir comment accéder au service.

- Il se peut que les fonctions DVB ne soient pas disponibles dans certains pays.
- Il se peut que certaines fonctions ne soient pas disponibles dans certains pays.
- Il se peut que certaines fonctions ne soient pas disponibles avec certains fournisseurs de télévision par câble.
- Ce téléviseur prend en charge les spécifications DVB. La prise en charge des futurs services DVB ne peut toutefois pas être garantie.

# niveau incroyable

## Profitez d'une abondance de contenus multimédias

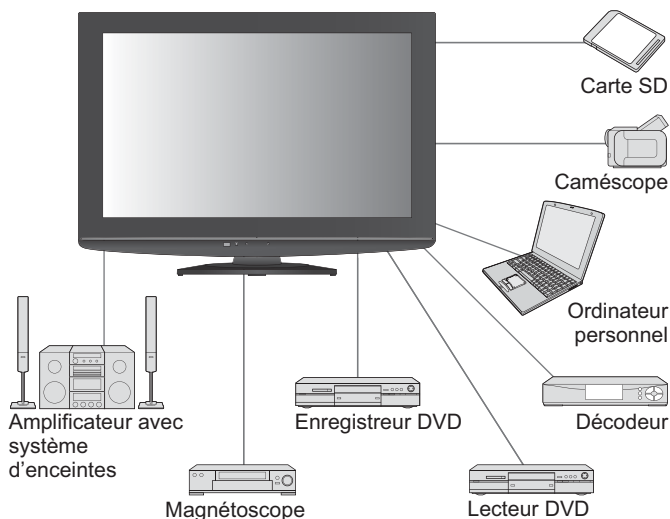

# Table des matières

## Sections à lire impérativement

- Mesures de sécurité ..... 4  
(Avertissement / Attention)
- Remarques ..... 5
- Entretien ..... 5

## Guide de mise en route rapide

- Accessoires / Options ..... 6
- Identifier les commandes ... 8
- Raccordement de base ... 10
- Configuration automatique ... 12

## Découvrez votre téléviseur !

### Fonctions de base

- Regarder la télévision ..... 14
- Utiliser le guide des programmes ..... 18
- Afficher le télétexte ..... 20
- Regarder les appareils raccordés aux entrées externes ..... 22
- Utiliser les fonctions du menu ..... 24  
(image, qualité sonore, etc.)

### Fonctions avancées

- Refaire le réglage depuis le menu Configuration ..... 30
- Régler et éditer les chaînes (DVB) ..... 32
- Régler et éditer les chaînes (Analogique) ..... 34
- Verrouillage parental ..... 36
- Noms d'entrée ..... 37
- Utiliser l'interface commune ..... 38
- Réglage usine ..... 39
- Mettre à jour le logiciel du téléviseur ..... 40
- Afficher l'écran d'un ordinateur sur le téléviseur ..... 42
- Utilisation de VIERA TOOLS ..... 43
- Afficher depuis la carte SD ..... 44  
(VIERA IMAGE VIEWER)
- Fonctions de liaison ..... 46  
(Q-Link / VIERA Link)
- Appareil externe ..... 54

### FAQ, etc.

- Données techniques ..... 56
- FAQ ..... 61
- Caractéristiques ..... 63
- Licence ..... 64

### Écran LCD à durée de service maximale de 60 000 heures

L'écran LCD de la gamme de produits VIERA TV 2009 a une durée de service nominale pouvant atteindre 60 000 heures.\*

\*Cette mesure est basée sur le temps que met la luminosité de l'écran pour diminuer de moitié par rapport à son niveau maximum. Le temps que met l'écran pour atteindre ce niveau peut varier suivant le contenu de l'image et l'environnement d'utilisation du téléviseur. Les dysfonctionnements ne sont pas pris en compte.

# Mesures de sécurité

## Avertissement

### Manipulation de la fiche et du cordon d'alimentation

- Insérez complètement la fiche du cordon d'alimentation dans la prise de courant. (Une fiche de cordon d'alimentation mal insérée pourrait dégager de la chaleur et provoquer un incendie.)
- Assurez vous un accès facile à la prise du câble d'alimentation.
- Ne touchez pas la fiche du cordon d'alimentation avec les mains mouillées. (Vous pourriez vous électrocuter.)
- N'endommagez pas le cordon d'alimentation. (Un cordon endommagé peut être à l'origine d'un incendie ou d'une électrocution.)
  - Ne déplacez pas le téléviseur avec son cordon branché à la prise de courant.
  - Ne placez pas d'objets lourds sur le cordon ni ne placez le cordon à proximité d'un objet à température élevée.
  - Ne tordez pas le cordon, ni ne le pliez excessivement, ni ne l'étirez.
  - Ne tirez pas directement sur le cordon. Tenez la fiche du cordon d'alimentation lorsque vous le débranchez.
- N'utilisez pas une fiche de cordon d'alimentation ou une prise de courant endommagée.

En cas d'anomalie,  
débranchez  
immédiatement la fiche  
du cordon d'alimentation !

CA 220 à 240 V  
50 Hz



### Alimentation

- Ce téléviseur est conçu pour fonctionner sur un réseau de 220-240 V, 50 Hz, C.A.

### Ne retirez pas les couvercles Ne modifiez JAMAIS l'appareil par vous-même

(Les composants à haute tension pourraient entraîner une grave électrocution.)

- Ne pas enlever le couvercle postérieur du téléviseur pour éviter un éventuel contact avec les pièces sous tension. Aucune pièce réparable par l'utilisateur ne se trouve à l'intérieur de l'appareil.
- Confiez tout travail de vérification, réglage ou réparation à votre revendeur Panasonic.

### Ne pas exposer à la pluie ou à une humidité excessive.

- Ne pas exposer la TV à la pluie ou une humidité excessive pour éviter l'endommagement qui pourrait avoir comme conséquence un accident causé par le courant électrique ou un incendie. Ne pas poser sur l'appareil les récipients pour l'eau, par exemple des vases et ne pas exposer la TV à des projections d'eau.

### N'exposez pas le téléviseur directement aux rayons du soleil ou à toute autre source de chaleur

- Évitez d'exposer le téléviseur directement aux rayons du soleil ou à toute autre source de chaleur. Pour éviter les risques d'incendie, ne jamais poser une bougie ou autre objet contenant une flamme sur le téléviseur ou à proximité de ce dernier.

### N'introduisez pas d'objets étrangers dans l'appareil

- Ne laissez tomber aucun objet dans l'appareil à travers les orifices d'aération (un incendie ou une électrocution pourrait en résulter).

### Ne placez pas le téléviseur sur une surface inclinée ou instable

- Le téléviseur risquerait de tomber ou de basculer.

### N'utilisez que les socles / équipements de montage spécifiques

- L'utilisation de piédestaux ou autres installations de fixation inadaptés peut avoir comme conséquence l'instabilité de l'appareil et un risque de blessure. Veillez à confier l'installation de votre appareil à votre revendeur Panasonic.
- Utilisez les piédestaux / supports approuvés (p. 6).

### Ne laissez pas les enfants manipuler la carte SD

- Tout comme les petits objets, les cartes SD peuvent être avalées par les jeunes enfants. Retirez immédiatement la carte SD après l'utilisation.

# Remarques

## Attention

### ■ Avant de nettoyer le téléviseur, débranchez la fiche du cordon d'alimentation

- Nettoyer un appareil sous tension présente un risque d'électrocution.

### ■ Si vous n'utilisez pas le téléviseur pendant une période prolongée, déconnectez-le du réseau.

**Dans le cas où vous n'utiliserez pas depuis assez longtemps la TV, il faut la démonter du support suspendu pour éviter la chute et les blessures.**

- Ce téléviseur consomme de l'énergie même en mode d'arrêt, tant que la fiche du cordon d'alimentation est branchée sur une prise sous tension.
- Avant de connecter et de déconnecter les câbles, il faut débrancher la fiche du réseau électrique.

### ■ Allow sufficient space around the TV for radiated heat

Distance minimale

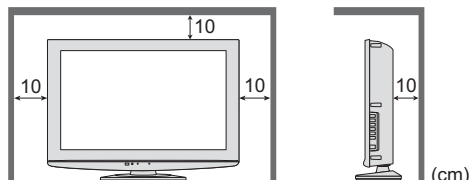

- En utilisant le piédestal, garder un espace entre le bas de la TV et la surface du sol.
- En cas d'utilisation de supports de suspension au mur, procédez selon leur mode d'installation.

### ■ Ne bloquez pas les trous d'aération arrière

- Une ventilation recouverte par des rideaux, journaux, serviettes, etc... peut entraîner la surchauffe, un incendie ou un choc de courant électrique.

### ■ N'exposez pas vos oreilles au son excessif des écouteurs.

- Vous pourriez vous causer des dommages irréversibles de l'ouïe.

### ■ Fonction de mise en veille automatique

- Si aucun signal n'est reçu ni aucune opération n'a été effectuée en mode analogique pendant une durée de 30 minutes, le téléviseur passe automatiquement en mode de veille.

### ■ Gardez la TV le plus loin possible de ces types d'installation

- Appareil électronique  
Plus particulièrement, ne placez pas un appareil vidéo à proximité du téléviseur (des interférences électromagnétiques pourraient déformer les images / le son).
- Ce téléviseur émet également des rayons infrarouges (ce qui pourrait avoir une incidence sur le fonctionnement de l'autre appareil).

### ■ Transportez uniquement à la verticale

# Entretien

Retirez tout d'abord la fiche du cordon d'alimentation de la prise de courant.

## Panneau d'affichage

Entretien régulier : Essuyez délicatement la surface avec un chiffon doux pour retirer la saleté.

Saleté importante : Nettoyez la surface à l'aide d'un chiffon doux humidifié dans de l'eau propre ou d'une solution de détergent neutre dans l'eau (dans une proportion de 1 mesure de détergent pour 100 mesures d'eau). Puis, avec un chiffon doux et sec, essuyez uniformément la surface jusqu'à ce qu'elle soit sèche.

### Attention

- La surface du panneau d'affichage a reçu un traitement spécial et peut s'abîmer facilement.  
Ne cognez pas ou ne rayez pas la surface avec les ongles ou un objet rigide.
- Prenez soin de ne pas soumettre la surface à des insecticides, des solvants, des diluants ou autres substances volatiles (ce qui pourrait altérer le fini de la surface).

## Coffret

Entretien régulier : Essuyez la surface avec un chiffon doux et sec.

Saleté importante : Imbibez d'eau ou d'eau mélangée à une petite quantité de détergent neutre un chiffon doux. Puis, essorez le chiffon et essuyez la surface avec celui-ci. Terminez en essuyant la surface avec un chiffon sec.

### Attention

- Prenez soin de ne pas soumettre les surfaces du téléviseur à des détergents.  
(La présence de liquide dans le téléviseur pourrait être à l'origine d'une panne de l'appareil.)
- Prenez soin de ne pas soumettre les surfaces à des insecticides, des solvants, des diluants ou autres substances volatiles (ce qui pourrait détériorer la surface en décollant la peinture).
- Ne laissez pas le boîtier de l'appareil et le piédestal en contact avec du caoutchouc ou du PVC pendant une longue période.

## Fiche du cordon d'alimentation

Essuyez régulièrement la fiche du cordon d'alimentation avec un chiffon sec.  
(Humidité et poussière peuvent être à l'origine d'un incendie ou une électrocution.)

# Accessoires / Options

## Accessoires standard

- Télécommande
  - N2QAYB000328



- Piles pour télécommande (2)
  - R6 (UM3)



- Attache-câbles

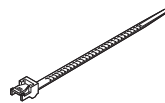

- Chiffon de nettoyage



- Mode d'emploi

- Garantie Pan Européenne

- Piédestal

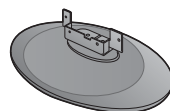

- Vis d'assemblage pour le Support (4)

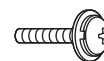

M4 x 10

- Ce produit comporte des pièces pouvant être dangereuses (comme les sachets en plastique) ou être aspirées ou avalées accidentellement par les enfants. Gardez-ces pièces hors de portée des jeunes enfants.

## Accessoires en option

Applique de suspension au mur

- TY-WK3L2RW

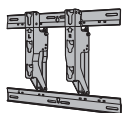

Informez-vous auprès du revendeur Panasonic le plus proche pour vous procurer l'applique de suspension au mur recommandée. Pour plus d'informations, reportez-vous au manuel d'installation de l'applique de suspension au mur.

### AVERTISSEMENT !

- Notez que si vous choisissez de ne pas utiliser l'applique Panasonic ou de monter l'appareil vous-même, vous le faites à vos propres risques. Tout dommage résultant du fait de ne pas avoir confié le montage de l'appareil à un installateur professionnel annulera la garantie.
- Vous devez demander à un technicien qualifié d'effectuer l'installation. L'appareil, s'il n'est pas correctement mis en place, risquerait de blesser quelqu'un ou de subir des dommages en tombant.
- Ne montez pas l'appareil directement sous des lumières de plafond (tels que projecteurs à faisceau concentré, projecteurs pour illumination ou lumières halogènes) qui dégagent généralement beaucoup de chaleur. Cela risquerait de déformer ou d'endommager les pièces en plastique du boîtier.
- Procédez toujours avec prudence lors du montage d'un support au mur. Assurez-vous toujours avant le montage que des câbles électriques ou des tuyaux ne se trouvent pas dans le mur.

## Mise en place et retrait des piles de la télécommande

1

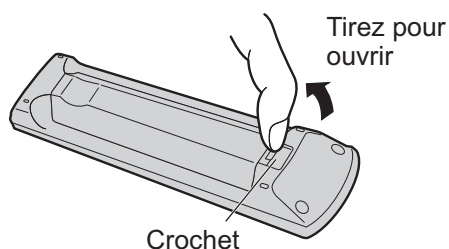

2

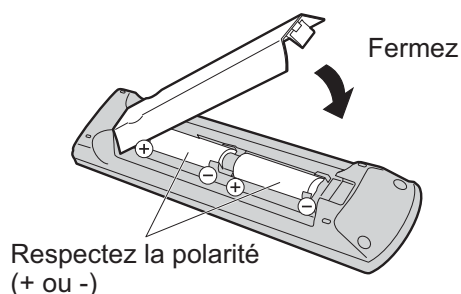

### Attention

- Une mise en place incorrecte peut entraîner une fuite du liquide des piles et leur corrosion, ce qui endommagerait la télécommande.
- N'utilisez pas ensemble une pile neuve et une pile usagée.
- N'utilisez pas ensemble des piles de type différent (comme des piles alcalines et au manganèse).
- N'utilisez pas de piles rechargeables (Ni-Cd).
- Ne brûlez pas ou ne brisez pas les piles.  
Ne pas exposer les piles à une température excessive; comme le rayonnement solaire, le feu, etc...

## Fixation du piédestal

### Avertissement

**Ne démontez pas ni ne modifiez le pied.**

- Sinon, l'appareil pourrait tomber et être abîmé, ce qui pourrait causer des blessures.

### Attention

**N'utilisez aucun autre téléviseur ou afficheur.**

- Sinon, l'appareil pourrait tomber et être abîmé, ce qui pourrait causer des blessures.

**N'utilisez pas le piédestal s'il est tordu, fissuré ou rompu.**

- Si vous utilisez le piédestal alors qu'il est rompu, il risque d'être endommagé encore davantage, et vous risqueriez de vous blesser. Adressez-vous dès que possible à votre revendeur.

**Lors de l'installation, veillez à bien serrer toutes les vis.**

- Si vous ne serrez pas suffisamment les vis lors du montage, le piédestal ne sera pas assez solide pour supporter le téléviseur, et il risquera de tomber et d'être endommagé, ce qui pourra causer des blessures.

**Veillez à ce que le téléviseur ne tombe pas.**

- Si le téléviseur est renversé ou si des enfants grimpent sur le piédestal alors que le téléviseur est installé, celui-ci risque de tomber et de provoquer des blessures.

**Il faut le concours de deux personnes au moins pour installer ou retirer le téléviseur.**

- En l'absence d'au moins deux personnes, le téléviseur peut tomber et provoquer des blessures.

### ■ Fixation du téléviseur

Pour la fixation sûre il faut utiliser seulement les vis d'assemblage livrées.

- Vérifiez que les vis sont solidement serrées.
- Effectuez les travaux sur une surface horizontale.

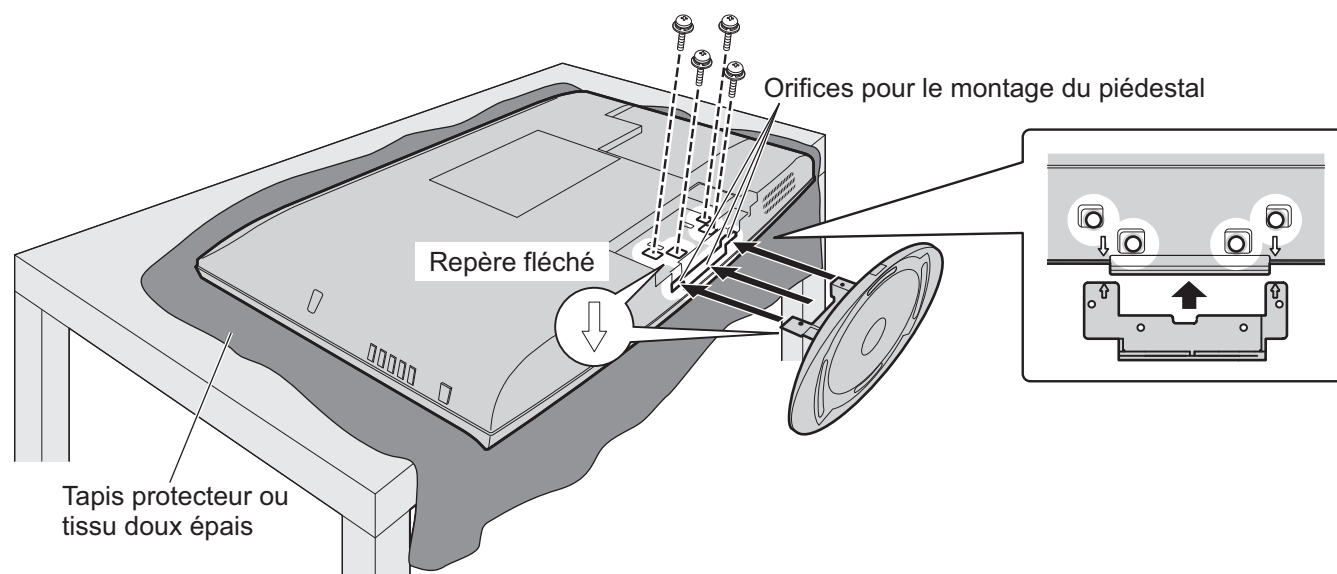

# Accessoires / Options

## Utilisation de l'attache-câbles

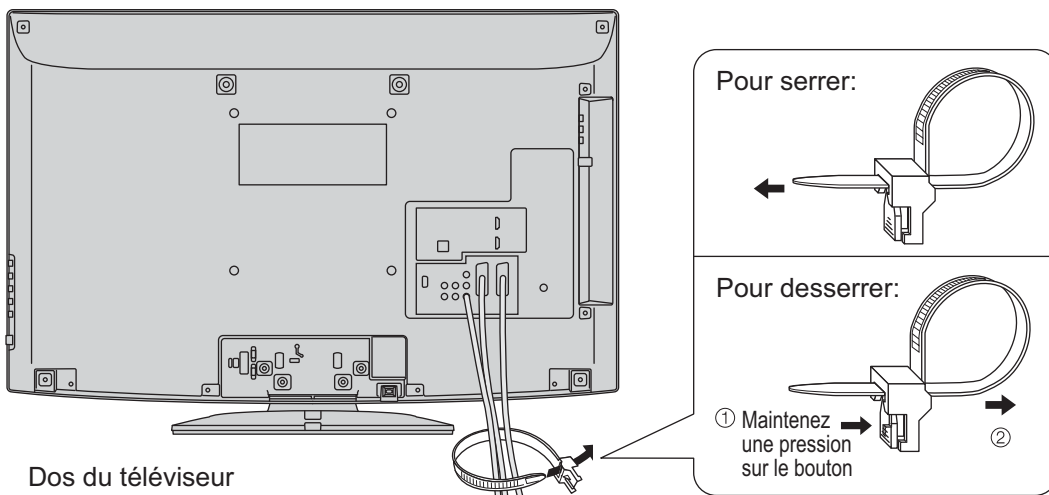

- N'attachez pas ensemble le câble RF et le cordon d'alimentation (sous peine d'entraîner une distorsion de l'image).
- Attachez les câbles avec les attache-câbles au besoin.
- Lorsque vous utilisez l'accessoire en option, suivez son mode d'emploi pour attacher les câbles.

# Identifier les commandes

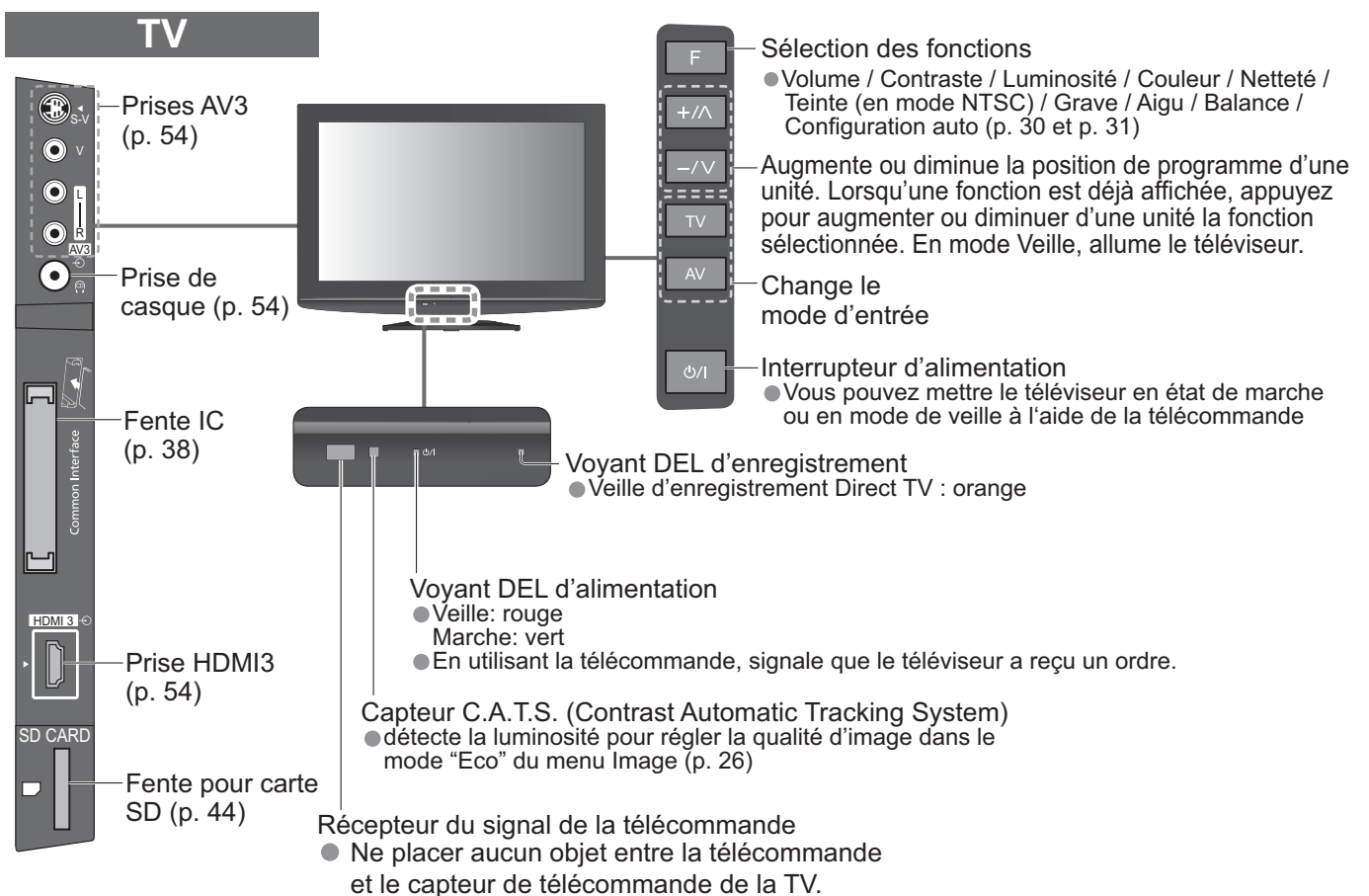



# Télécommande

## Menu VIERA IMAGE VIEWER (p. 44)

- Permute en mode d'affichage de carte SD

## Commutateur de mode de veille Activé / Désactivé

- Active ou désactive le mode de veille

## Rapport de format (p. 16)

- Change le rapport de format à partir de la liste Sélection d'aspect.
- Vous pouvez aussi appuyer sur cette touche plusieurs fois jusqu'à ce que vous obteniez le rapport de format désiré

## Menu principal (p. 24)

- Appuyez pour accéder aux menus Image, Son et Configuration

## Informations de chaîne et de programme (p. 15)

- Affiche les informations de la chaîne et du programme

## Menu VIERA Link (p. 50)

- Accède au Menu VIERA Link

## OK

- Valide les sélections et choix
- Appuyez après la sélection des positions de chaîne pour changer rapidement de chaîne

## Menu Options (p. 17)

- Réglage facile pour les options d'affichage et de son

## Touches de couleur

- Servent à la sélection, à la navigation et à l'utilisation des diverses fonctions

## Télétexte (p. 20)

- Permute en mode télétexte

## Sous-titres (p. 16)

- Affiche les sous-titres

## Touches numériques

- Servent à changer de chaîne et de page de télétexte
- Valide la saisie des caractères
- En mode de veille, allume le téléviseur

## Coupure du son

- Active et désactive la coupure du son

## Volume Haut / Bas

## Sélection du mode d'entrée

- TV - permute entre les modes DVB-C / DVB-T / Analogique (p. 14)
- AV - permute sur le mode d'entrée AV à partir de la liste Sélection d'entrée (p. 22)

## Enregistrement Direct TV (p. 48 et p. 50)

- Enregistre immédiatement un programme sur l'enregistreur DVD ou le magnétoscope par liaison Q-Link ou VIERA Link

## Normaliser (p. 24)

- Rétablit les valeurs par défaut des réglages d'image et de son

## Quitter

- Revient à l'écran d'affichage normal

## VIERA TOOLS (p. 43)

- Affiche certaines icônes de fonctions spéciales pour faciliter l'accès à ces fonctions

## Guide (p. 18)

- Affiche le Guide des programmes

## Touches de curseur

- Servent à effectuer les sélections et réglages

## Retour

- Revient au menu précédent ou à la page précédente

## Verrouillage

- Fige ou défige l'image (p. 15)
- Conserve la page de télétexte actuelle (mode télétexte) (p. 20)

## Index (p. 21)

- Revient à la page d'index du télétexte (mode télétexte)

## Surround (p. 27)

- Permute en son Surround

## Chaîne Haut / Bas

- Sélectionne les chaînes une à la fois

- Opérations sur les appareils connectés (p. 23 et p. 52)



# Raccordement de base

Les appareils externes et les câbles illustrés ne sont pas fournis avec ce téléviseur.  
Assurez-vous que le téléviseur est débranché de la prise secteur avant de connecter ou de déconnecter tout fil.

## Exemple 1 Raccorder une antenne

Téléviseur uniquement

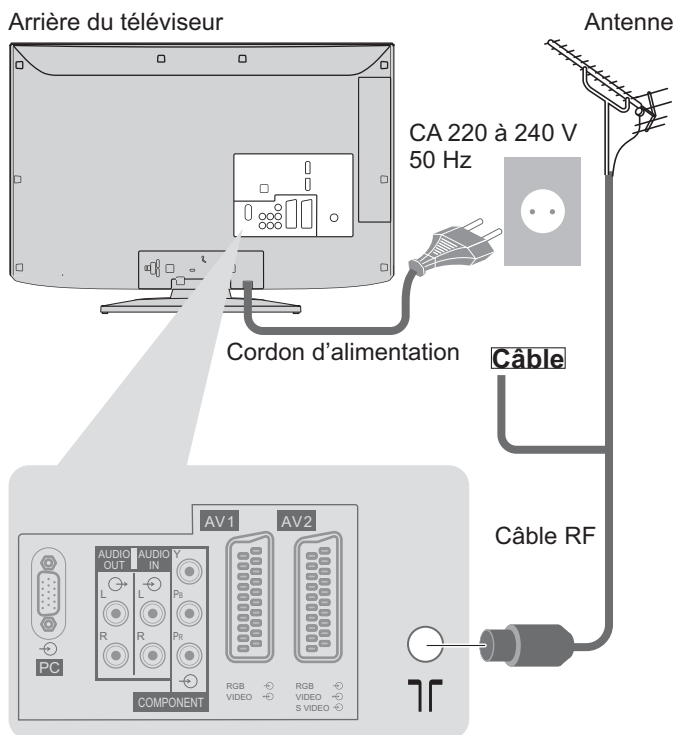

## Exemple 2 Raccorder un enregistreur DVD ou un magnétoscope

Téléviseur, enregistreur DVD ou magnétoscope

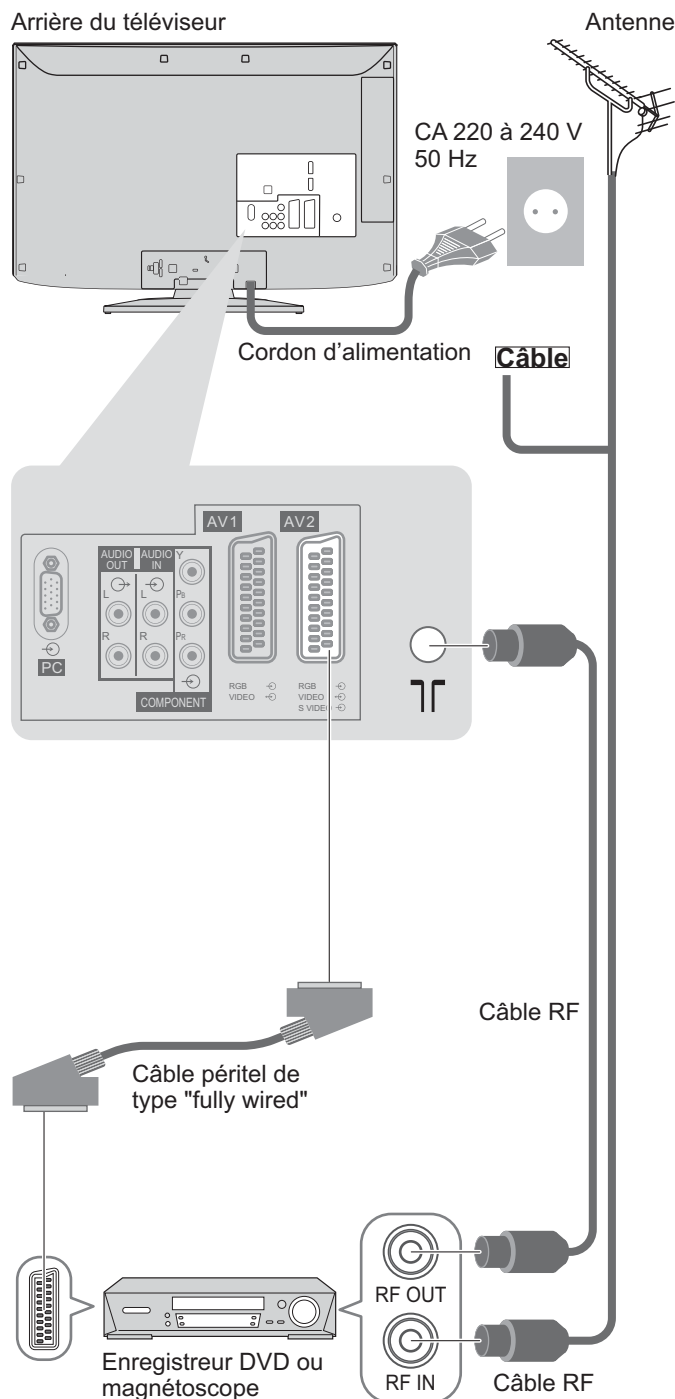

### Remarque

- Raccordez à la borne AV1 / AV2 du téléviseur pour un enregistreur DVD / magnétoscope prenant en charge Q-Link (p. 48).
- Un appareil compatible HDMI peut être raccordé aux bornes HDMI (HDMI1 / HDMI2 / HDMI3) au moyen d'un câble HDMI (p. 54).
- Liaison Q-Link ➔ p. 46
- Connexion VIERA Link ➔ p. 46 et p. 47
- Lisez également le mode d'emploi de l'appareil raccordé.

### Exemple 3

## Raccorder un enregistreur DVD ou un magnétoscope, et un décodeur de télévision par câble

Téléviseur, enregistreur DVD ou magnétoscope, et décodeur de télévision par câble

Arrière du téléviseur

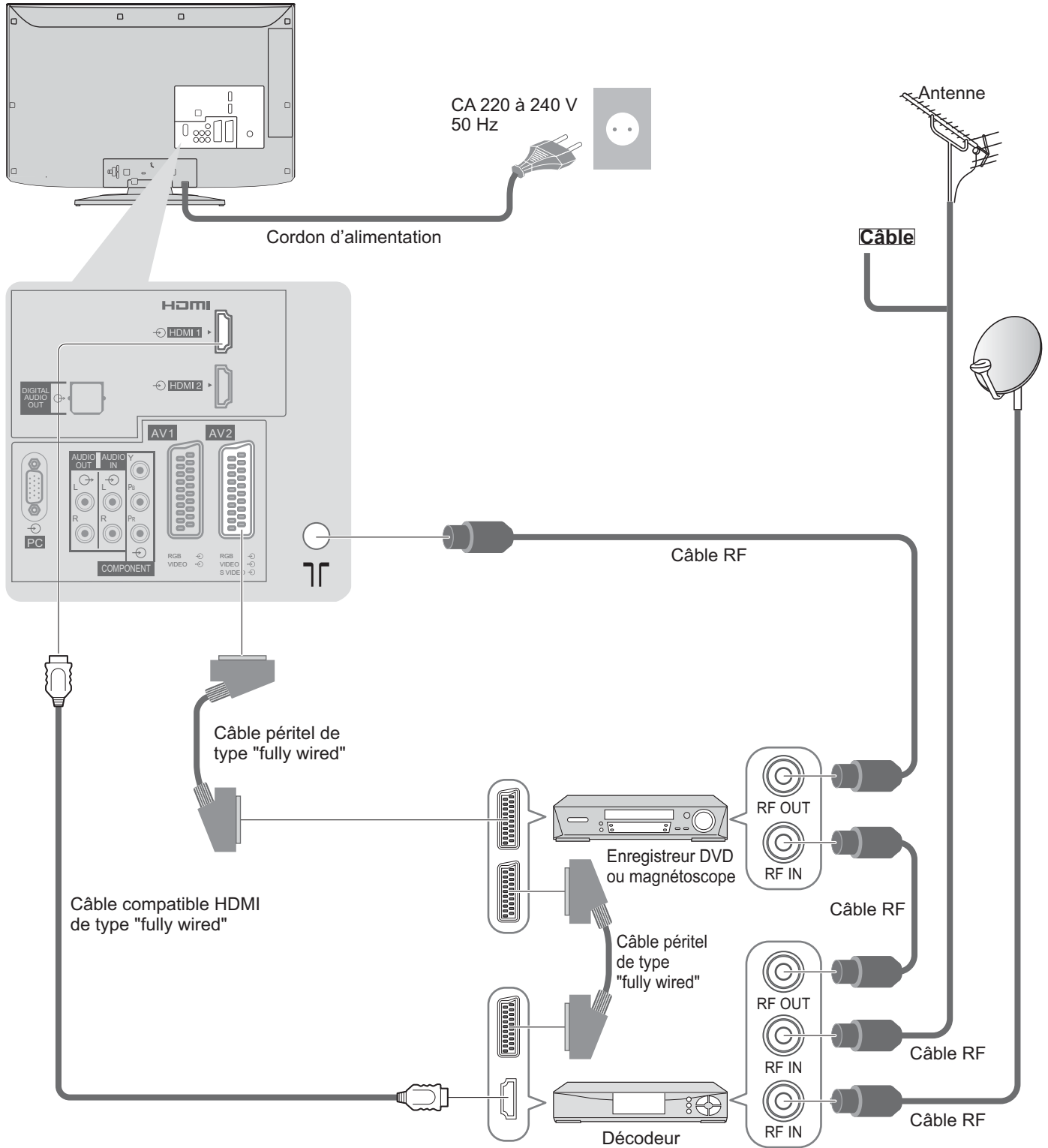

# Configuration automatique

Recherchez et mémorisez automatiquement les programmes de télévision.

- Ces étapes ne sont pas nécessaires si votre revendeur a procédé à la configuration.
- Effectuez les connexions (p. 10 et p. 11) et les réglages (si nécessaire) sur l'appareil raccordé avant de lancer la configuration automatique. Pour plus de détails sur les réglages de l'appareil raccordé, consultez son mode d'emploi.

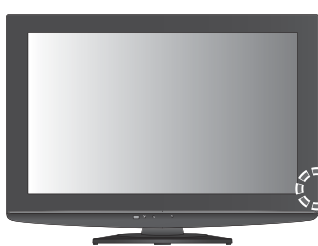

1

## Branchez le téléviseur dans la prise secteur et allumez-le

(L'image met quelques secondes à s'afficher)



2

## Sélectionnez la langue

Menüsprache			
Deutsch	Dansk	Polski	Srpski
English	Svenska	čeština	Hrvatski
Français	Norsk	Magyar	Slovenščina
Italiano	Suomi	Slovenčina	Latviešu
Español	Türkçe	Български	eesti keel
Português	Ελληνικά	Română	Lietuvių
Nederlands			

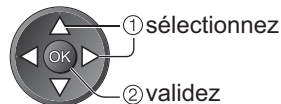

① sélectionnez

② validez

3

## Sélectionnez votre pays

Pays		
Allemagne	Danemark	Pologne
Autriche	Suède	République tchèque
France	Norvège	Hongrie
Italie	Finlande	Slovaquie
Espagne	Luxembourg	Slovène
Portugal	Belgique	Estonien
Suisse	Pays-Bas	Lituanien
Malte	Turquie	Europe de l'Est
Andorre	Grèce	

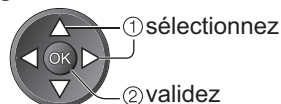

① sélectionnez

② validez



## La configuration automatique commence

- La configuration automatique lance la recherche des chaînes de télévision et les mémorise.  
L'ordre de tri des chaînes varie suivant le signal de télévision, le système de diffusion et les conditions de réception.

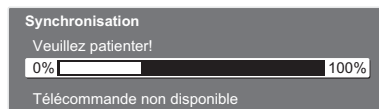

- Si un enregistreur compatible avec Q-Link, VIERA Link ou une technologie similaire (p. 48) est raccordé, les réglages de chaînes, de langue et de pays / zone sont automatiquement téléchargés sur l'enregistreur.
- Si le téléchargement échoue, vous pourrez télécharger plus tard par l'option de menu. ➔ "Téléchargement" (p. 28)

4

## Sélectionnez "Maison"

Sélectionnez votre environnement	
Maison	Magasin



① sélectionnez

② validez

La configuration automatique est alors terminée et votre téléviseur est prêt pour l'affichage.



- Pour vérifier la liste des chaînes d'un seul coup d'œil ➔ "Utiliser le Guide des programmes" (p. 18 et p. 19)
- Pour éditer les chaînes ➔ "Régler et éditer les canaux" (p. 32 - 35)

## Utiliser les affichages sur écran

Plusieurs des fonctions disponibles sur ce téléviseur sont accessibles depuis le menu d'affichage sur écran.

### ■ Utiliser la télécommande



Déplacez le curseur / Sélectionnez l'option de menu



Déplacez le curseur / Réglez les niveaux / Sélectionnez parmi une plage d'options



Accédez au menu / mémorisez les réglages effectués ou les options sélectionnées



Revenez au menu précédent



Ouvrez le menu principal



Quittez les menus et revenez à l'écran d'affichage normal

### ■ Boîte d'instructions AIDE SUR ÉCRAN - Guide d'utilisation

(exemple : menu Son)

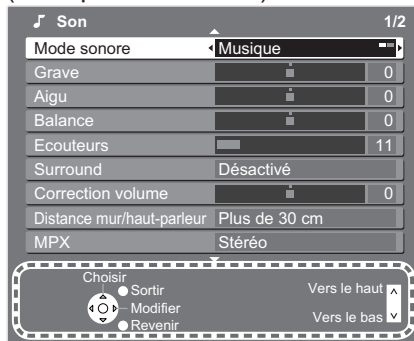

Le Guide d'utilisation vous aidera.

### Remarque

- Si le réglage a échoué ➔ "Configuration automatique" (p. 30 et p. 31)
- Pour réinitialiser tous les réglages ➔ "Réglage usine" (p. 39)
- Si le téléviseur était en mode de veille la dernière fois que vous l'avez éteint, il sera en mode de veille la prochaine fois que vous l'allumerez à l'aide de l'interrupteur d'alimentation.

### ■ La configuration auto varie suivant le pays sélectionné

- Sélection ID réseau DVB-C (si vous sélectionnez "Suède")

② validez

① sélectionnez le réseau

- Configuration automatique analogique

- Sélection de zone (si vous sélectionnez "Finlande")

① sélectionnez la zone

② validez

- Configuration automatique DVB-T (si vous sélectionnez tout autre pays que "Portugal", "Pologne", "Hongrie" ou "Europe de l'Est")

- Mode recherche (si vous sélectionnez "Suède" or "Finlande")

① sélectionnez le mode

② validez

- Réglage automatique DVB-C (si vous sélectionnez "Suède" ou "Finlande")

### ■ Si vous sélectionnez "Magasin" par erreur

Revenez à la sélection de l'environnement de visionnement en appuyant sur la touche RETURN.

Sélectionnez "Maison"



La configuration auto est terminée

- Si vous réglez sur "Désactivé" ou "Activé" dans ce menu, le téléviseur sera dans l'environnement de visionnement "Magasin". Pour revenir à l'environnement de visionnement "Maison", réinitialisez tous les réglages en accédant à Réglage usine. ➔ "Réglage usine" (p. 39)



# Regarder la télévision



## 1 Allumez le téléviseur (Appuyez pendant environ 1 seconde)



- L'interrupteur d'alimentation doit être activé. (p. 8)

## 2 Sélectionnez le mode

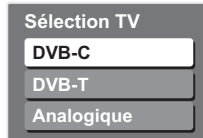

② visionnez

① sélectionnez

- Les modes disponibles varient suivant le pays sélectionné (p. 12).
- Si le menu "Sélection TV" ne s'affiche pas, appuyez sur la touche TV pour changer de mode.

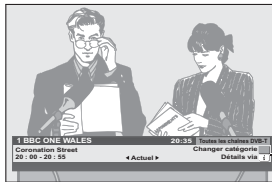

La bannière d'informations apparaît chaque fois que vous sélectionnez une chaîne

- Pour plus de détails → p. 15

- Il est aussi possible de sélectionner le mode en appuyant plusieurs fois sur la touche TV de la télécommande ou du panneau latéral du téléviseur. (p. 8)

## 3 Sélectionnez une chaîne

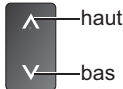

OU



- Pour sélectionner un numéro de position de chaîne à plus de deux chiffres, par exemple 399

→ 3 → 9 → 9

- Pour sélectionner à partir de la Liste des chaînes



① sélectionnez une chaîne

② visionnez

Volume

### Remarque

- Pour regarder la télévision payante → "Utiliser l'interface commune" (p. 38)

### ■ Sélectionnez une chaîne à l'aide de la bannière d'informations (p. 15)

Cela permet de vérifier le nom de la chaîne et le programme avant de changer de chaîne.

Affichez la bannière d'informations si elle n'est pas déjà affichée

Pendant que la bannière s'affiche, sélectionnez la chaîne



① sélectionnez une chaîne

② visionnez

- Il est possible de spécifier le délai d'affichage, sous "Délai d'affichage" (p. 29).

### ■ Sélectionnez une chaîne à l'aide du Guide des programmes (p. 18)

Il est possible de vérifier le Guide des programmes (EPG ou Liste des chaînes) avant de changer les chaînes.

- Il se peut que cette fonction ne soit pas disponible dans certains pays.

Affichez le Guide des programmes

Sélectionnez la chaîne



① sélectionnez

② visionnez

## ■ Autres fonctions pratiques

### Verrouillage

Fige ou défige l'image



### Affichez la bannière d'informations

#### Affichez la bannière d'informations

- Apparaît aussi lorsque vous changez de chaîne



Position et nom de la chaîne

Type de chaîne (s'il s'agit de la radio ou d'une chaîne de données)

Catégorie

- Pour changer la catégorie → Bleu

Exemple (DVB) :

Heure de début / Fin du programme

Fonctions disponibles / Signification des messages

Exemple (Analogique) :

Numéro de chaîne

- Pour vérifier le nom de chaîne d'une autre chaîne réglée →
- Pour regarder la chaîne qui figure dans la bannière →
- Informations sur le programme suivant (DVB) →
- Pour cacher →
- Informations supplémentaires (DVB) → (appuyez de nouveau pour cacher la bannière)
- Pour régler le délai d'affichage → "Délai d'affichage" (p. 29)

Son coupé

**Signal faible**  
Signal de télévision de mauvaise qualité

**Crypté**  
Programme brouillé

**Dolby D +, Dolby D**  
Piste audio Dolby Digital Plus ou Dolby Digital

Service de sous-titres disponible

Service de télétexte disponible

Multi-audio disponible

Multi-vidéo disponible

**Stéréo, Mono**  
Mode audio

**1 - 90**  
Temps restant de la minuterie de veille  
● Pour les réglages → p. 17

# Regarder la télévision

## ■ Autres fonctions pratiques

### Affichez les sous-titres

#### Affichez ou cachez les sous-titres (si disponibles)

- Pour changer la langue de DVB (si disponible)
  - ➔ "Sous-titres préférés" (p. 29)



#### Remarque

- Si vous appuyez sur la touche STTL en mode analogique, le téléviseur permute sur le service de télétexte et ouvre votre page favorite (p. 21). Appuyez sur la touche EXIT pour revenir en mode TV.

### Rapport de format

#### Changez le rapport de format (taille d'image)



Affichez l'image avec une taille et un format optimaux.

Normalement, les programmes ont un signal de commande de rapport de format (signal d'écran large, etc.), et le téléviseur choisit automatiquement le rapport de format en fonction du signal de commande de rapport de format (p. 56).

#### ■ Si vous désirez changer le rapport de format manuellement

Affichez la liste Sélection d'aspect

Pendant que la liste s'affiche, sélectionnez le mode

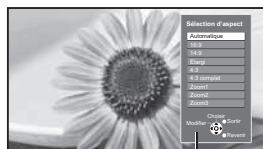

Liste Sélection d'aspect

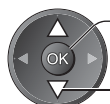

② mémorisez

① sélectionnez

- Pour changer le mode à l'aide de la touche ASPECT uniquement

➔ ASPECT (Appuyez plusieurs fois jusqu'à ce que vous obteniez le mode désiré)

Automatique



Le rapport de format optimal est choisi et l'image est étirée pour remplir tout l'écran.  
Pour plus de détails ➔ p. 56

16:9



Affiche l'image telle quelle en 16:9, sans déformation (anamorphosée).

4:3 complet



Affiche une image 4:3 en l'allongeant horizontalement pour qu'elle remplisse l'écran.  
● Signal HD uniquement

14:9

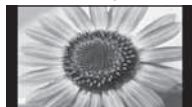

Affiche l'image à la norme 14:9, sans déformation.

Zoom1



Affiche une image boîte aux lettres 16:9 ou une image 4:3 sans déformation.

Élargi



Affiche une image 4:3 en plein écran. L'allongement n'est visible que sur les bords gauche et droit.

Zoom2

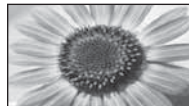

Affiche une image boîte aux lettres 16:9 (anamorphosée) en plein écran sans déformation.

4:3



Affiche l'image à la norme 4:3, sans déformation.

Zoom3

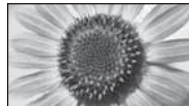

Affiche une image boîte aux lettres 2,35:1 (anamorphosée) en plein écran sans déformation. À 16:9, affiche l'image à sa taille maximale (en l'allongeant légèrement).

#### Remarque

- Seuls "16:9" et "4:3 complet" sont disponibles sur les canaux HD.
- Seuls "16:9" et "4:3" sont disponibles en mode d'entrée PC.
- Non disponible lorsque la fonction de sous-titres est activée.
- Non disponible en mode de service télétexte.
- Le mode de rapport de format peut être mémorisé séparément pour les signaux SD (définition standard) et HD (haute définition).



## ■ Autres fonctions pratiques

### Affichez les réglages disponibles pour le programme actuel

#### Vérifiez ou changez l'état du programme actuel instantanément

OPTION



- Pour modifier



#### Multi Video (mode DVB)

Permet de sélectionner l'image (si disponible)

#### Multi Audio (mode DVB)

Permet de sélectionner une autre langue pour la piste sonore (si disponible)

#### Sous-canal (mode DVB)

Permet de sélectionner le sous-canal d'un programme à plusieurs canaux (si disponible)

#### Langue du sous-titrage (mode DVB)

Permet de sélectionner la langue pour l'affichage des sous-titres (si disponible)

#### Langue télétexte

Définit la langue de télétexte

➔ Menu Configuration (p. 29)

#### Langue Télétexte (mode DVB)

Permet de sélectionner une autre langue pour le télétexte (si disponible)

#### MPX (mode Analogique)

➔ Menu Son (p. 27)

#### Correction volume

Règle le volume d'une chaîne donnée ou le mode d'entrée

#### Remarque

- Il est aussi possible de changer les réglages dans la liste Menu (p. 26 à 29).

### Minuterie veille

#### Éteint automatiquement le téléviseur après une période donnée

Affichez le menu



Sélectionnez "Configuration"



② accédez



Sélectionnez "Minuterie veille" et spécifiez le temps

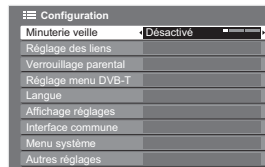

② validez

① sélectionnez

- Pour annuler ➔ Réglez sur "Désactivé" ou éteignez le téléviseur.
- Pour afficher le temps restant ➔ Bannière d'informations (p. 15)

#### Remarque

- Lorsqu'il reste moins de 3 minutes, le temps restant clignote sur l'écran.

# Utiliser le guide des programmes

Guide TV — Le guide électronique des programmes (EPG) présente à l'écran une grille des programmes actuellement transmis et des émissions à venir pour les sept prochains jours (suivant le diffuseur).

- Cette fonction varie suivant le pays sélectionné (p. 12).
- Les canaux DVB-T et analogiques s'affichent sur le même écran de Guide des programmes. Les chaînes analogiques apparaîtront après les chaînes DVB-T dans la liste, mais il n'y aura pas de listes de programmes. "D" signifie chaîne DVB-T et "A" signifie chaîne analogique.
- La première fois que vous allumez le téléviseur, ou s'il est resté éteint pendant plus d'une semaine, le Guide des programmes peut mettre un certain temps à apparaître complètement.



**1 Sélectionnez le mode**  
 → p. 14

**2 Affichez le guide des programmes**  
 ● Pour changer la disposition (Paysage / Portrait) voir "Paysage" pour afficher plusieurs chaînes voir "Portrait" pour afficher une chaîne à la fois

Heure du Guide des programmes  
 Date et heure actuelles  
 Date du Guide des programmes  
 Programme

**Exemple :**

Guide TV: Paysage		Tous		Toutes les chaînes	
Mer 24/10/2007 10:46					
Time: 19:30 20:00 20:30 21:00					
D 1 BBC ONE	Eastender	DIY SOS	The Bill	Red Cap	
D 7 BBC THREE	Hot Wars		Holiday Program		
D 14 E4	Emmerdale	Coronation Street	The Bill		
D 70 BBC FOUR	10 O'clock News BBC	Pepsi Char.	Good bye		
D 72 BBC 2W	Panorama	Spring watch	Coast		
D 105 BBC1	I'm A Celebrity	Pop Idol	News		
D 719 BBC Radi	Rugby	15 To 1	The Bill		

**Exemple :**

Guide TV: Portrait		Tous		Toutes les chaînes	
Mer 24/10/2007 10:46					
D 1 BBC ONE D 7 BBC THREE D 14 E4 D 70 BBC FOUR					
19:30-20:00	Eastender				
20:00-20:30	DIY SOS				
20:30-21:00	The Bill				
21:00-22:00	Red Cap				
22:30-23:00	Live junction				
23:00-23:30	POP 100				
23:00-00:00	Rugby				

Publicité      Paysage (Affichage par chaîne)      Portrait (Affichage par heure)

■ **Pour revenir au téléviseur**  
 EXIT

■ **Pour reculer au jour précédent (mode DVB)**      ■ **Pour avancer au jour suivant (mode DVB)**  
 Rouge      Vert

■ **Pour regarder le programme**      ■ **Pour afficher les informations détaillées du programme (mode DVB)**  
 Sélectionnez le programme ou la chaîne      Sélectionnez le programme

→ ① sélectionnez      → ① sélectionnez  
 → ② visionnez      → ② Appuyez de nouveau pour revenir au Guide des programmes.

■ **Pour afficher la liste des chaînes du type sélectionné (mode DVB)**  
 Jaune

Type de prog.
Tous
Film
Informations
...

(Liste Type) → ① sélectionnez le type  
 → ② affichez

■ **Pour afficher la liste des chaînes de la catégorie sélectionnée**  
 Bleu

Catégorie
Toutes les chaînes
Toutes les chaînes DVB-T
Chaînes analogiques
Chaînes gratuites
Chaînes payantes
TV
Radio
Favori 1
Favori 2
Favori 3
Favori 4

(Liste Catégorie) → ① sélectionnez la catégorie  
 → ② affichez

Seules les chaînes analogiques apparaissent dans la liste

Pour afficher la liste des chaînes favorites → p. 33

■ **Suivant le pays sélectionné, ce téléviseur prend en charge le système GUIDE Plus+ en mode DVB-T ou analogique**

La saisie ou mise à jour du code postal est requise. Suivez les instructions du message.

- Il est aussi possible de configurer manuellement à partir du menu Configuration.  
➔ “Mise à jour système” / “Code postal” sous “Paramétrage GUIDE Plus+” (p. 29)
- Saisissez votre code postal lors de la première utilisation de cette fonction. Si vous saisissez un code postal erroné pour votre région ou si vous ne saisissez pas de code postal, il se peut que la publicité ne s’affiche pas correctement.

**Affichez les informations de publicité**

OPTION

- Pour changer les publicités



- Pour revenir au Guide des programmes



- Pour afficher la dernière publicité ➔ “Mise à jour système” sous “Paramétrage GUIDE Plus+” (p. 29)

**Remarque**

- Pour actualiser les informations continuellement, le téléviseur doit être laissé en mode de veille la nuit.

■ **Suivant le pays sélectionné, il se peut que le Guide des programmes ne soit pas pris en charge**

Dans ce cas, la liste des chaînes apparaît.

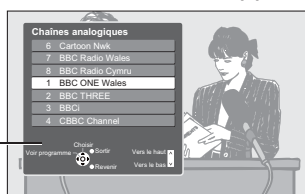

Liste des chaînes



① sélectionnez une chaîne

② visionnez

# Afficher le télétexte

Les services de télétexte consistent en informations de texte fournies par les diffuseurs. Les fonctions peuvent varier suivant les diffuseurs.



## Qu'est-ce que le mode FLOF (FASTEXT) ?

En mode FLOF, quatre sujets de couleurs différentes apparaissent au bas de l'écran. Pour obtenir plus d'informations sur l'un de ces sujets, appuyez sur la touche de couleur correspondante. Ce service permet d'accéder facilement aux informations relatives aux sujets présentés.

## Qu'est-ce que le mode TOP ? (dans le cas de l'émission de texte TOP)

TOP améliore considérablement le service de télétexte standard, en facilitant la recherche et en fournissant un guide efficace.

- Survol rapide des informations de télétexte disponibles
- Sélection facile du sujet, étape par étape
- Informations d'état de page au bas de l'écran

Page du haut / bas disponible →  

Pour sélectionner parmi les blocs de sujets → 

Pour sélectionner le sujet suivant à l'intérieur du bloc de sujets (Après le dernier sujet, la sélection passe au bloc de sujets suivant.) → 

## Qu'est-ce que le mode Liste ?

En mode Liste, quatre numéros de page de couleurs différentes apparaissent au bas de l'écran. Chacun de ces numéros peut être changé et enregistré dans la mémoire du téléviseur. ("Mémoriser les pages fréquemment consultées", p. 21)





■ Pour changer de mode → "Télétexte" dans le menu Configuration (p. 29)





**1 Permutez sur Télétexte**  
 TEXT  ● Affiche la page d'index (le contenu varie suivant le diffuseur)

**2 Sélectionnez la page**  
 1 2 3  
 4 5 6  
 7 8 9  
 0

OU  haut  
 bas

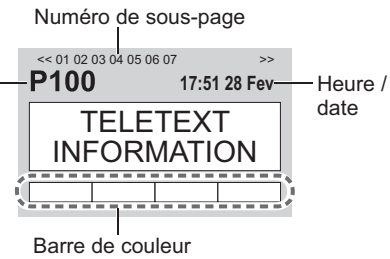
OU      
 (Correspond à la barre de couleur)

■ Pour régler le contraste →  (Appuyez trois fois) → 

■ Pour revenir au téléviseur → 

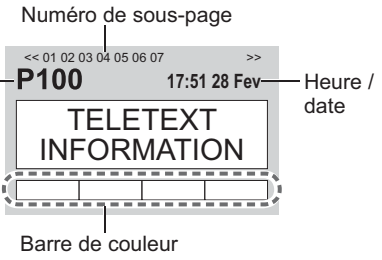



Numéro de sous-page  
 << 01 02 03 04 05 06 07 >>  
 Numéro de page actuel **P100** 17:51 28 Feb Heure / date  
 TELETEXT INFORMATION  
 Barre de couleur

## Affichez les données cachées

Affichez les mots cachés, comme par exemple les réponses aux pages de quiz

MENU  →  ● Pour cacher de nouveau → 

## PLEIN / HAUT / BAS

MENU  → 

(TOP) (BAS) Normal (PLEIN)

**P100 Broadcast** → **P100 Broadcast** → **P100 Broadcast**

(Agrandissez la moitié SUPÉRIEURE) (Agrandissez la moitié INFÉRIEURE)

## Verrouillage

### Arrêtez la mise à jour automatique

(Si vous désirez verrouiller la page actuelle pour ne pas qu'elle se mette à jour)

HOLD  ● Pour reprendre → 

## INDEX

### Revenez à la page d'index principal



### Accédez à une page favorite

#### Affichez une page favorite mémorisée



- Ouvrez la page associée à la touche bleue (mode Liste).
- Le réglage d'usine est "P103".

### Affichez dans plusieurs fenêtres

#### Regardez la télévision et le télétexte dans deux fenêtres en même temps



(appuyez deux fois)



Sélectionnez l'image et le texte  
Activé ou Désactivé



- Les commandes ne sont exécutables que dans l'écran Télétexte.

### Mémorisez les pages fréquemment consultées

#### Mémorisez les pages fréquemment consultées dans la barre de couleur

(Mode Liste uniquement)

Avec une page affichée



Touche de couleur correspondante



appuyez de manière continue

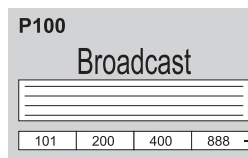

Le numéro devient blanc.

#### ■ Pour changer les pages mémorisées

Saisissez un nouveau numéro de page



Touche de couleur que vous désirez changer



appuyez de manière continue

### Affichez la sous-page

#### Affichez la sous-page (uniquement lorsque le télétexte contient plus d'une page)



<<01 02 03 04 05  
Apparaît au haut de l'écran

#### ■ Pour afficher une sous-page spécifique



Saisissez le numéro à 4 chiffres

exemple : P6

0 0 0 6

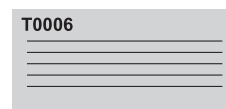

- Sous-pages :

Le nombre de sous-pages varie suivant le diffuseur (jusqu'à 79 pages).

La recherche peut prendre un certain temps, pendant lequel vous pouvez regarder la télévision.

### Regardez la télévision en attendant la mise à jour

#### Regardez une image TV pendant la recherche d'une page de télétexte

Le télétexte se met automatiquement à jour lorsque de nouvelles informations sont disponibles.



Passes temporairement à l'écran TV



Apparaît une fois la mise à jour terminée

Affichez la page mise à jour



(Il n'est pas possible de changer de chaîne.)

- La page d'informations dispose d'une fonction qui indique l'arrivée des dernières informations ("Flash d'informations").

# Regarder les appareils raccordés aux entrées externes

Raccordez l'appareil externe (magnétoscope, appareil DVD, etc.) pour en visionner l'entrée.

● Pour raccorder l'appareil ➔ p. 10, 11 et 54

La télécommande peut prendre en charge l'exécution de certaines fonctions de l'appareil externe sélectionné.



**1 Allumez le téléviseur**

- Lors d'une connexion péritel, comme dans l'exemple 2 ou 3 (p. 10 et p. 11)
  - ➔ Reçoit automatiquement les signaux lorsque la lecture commence
  - Les signaux reçus sont automatiquement identifiés par la borne péritel (8 broches).
  - Cette fonction est aussi disponible pour les connexions HDMI (p. 54).
- Si le mode d'entrée ne permute pas automatiquement
  - ➔ Exécutez 2 et 3
  - Vérifiez la configuration de l'équipement.

**2 Affichez le menu de sélection d'entrée**

AV

**3 Sélectionnez le mode d'entrée de la connexion à l'appareil**



- Vous pouvez aussi sélectionner l'entrée à l'aide de la touche AV sur le télécommande ou sur le panneau latéral du téléviseur. Appuyez plusieurs fois sur la touche jusqu'à ce que l'entrée désirée soit sélectionnée.
- Pour commuter entre AV2 / AV3 et AV2S / AV3S, déplacez l'indicateur en appuyant sur les touches de curseur gauche et droite.
- Vous pouvez nommer ou ignorer chacun des modes d'entrée ➔ "Noms d'entrée" (p. 37)  
Les entrées ignorées ne seront pas affichées lors de la pression sur la touche AV.

**4 Affichez**  
Affiche le mode sélectionné

AV2

■ Pour revenir au téléviseur









➔ TV

## Remarque

- Si l'appareil externe est doté d'une fonction de réglage du rapport de format, réglez-le sur "16:9".
- Pour plus de détails, reportez-vous au mode d'emploi de l'appareil ou contactez votre revendeur.

## Commander un autre appareil à l'aide de la télécommande du téléviseur

L'appareil raccordé au téléviseur peut être commandé directement à l'aide des touches ci-dessous sur la télécommande du téléviseur.

	<b>Veille</b> Réglez sur le mode de veille / Allumez
	<b>Lecture</b> Faites la lecture d'une cassette vidéo ou d'un disque DVD
	<b>Arrêt</b> Arrêtez les opérations
	<b>Recul rapide / Saut / Recherche</b> Magnétoscope : Rembobinez, faites reculer l'image rapidement tout en l'affichant DVD : Sauter à la plage précédente ou au titre précédent Appuyez de manière continue pour faire une recherche vers l'arrière
	<b>Avance rapide / Saut / Recherche</b> Magnétoscope : Avancez rapidement, faites avancer l'image rapidement tout en l'affichant DVD : Sauter à la plage suivante ou au titre suivant Appuyez de manière continue pour faire une recherche vers l'avant
	<b>Pause</b> Pause / Reprise DVD : Appuyez de manière continue pour faire la lecture à vitesse lente
	<b>Chaîne Haut / Bas</b> Sélectionnez une chaîne
	<b>Enregistrement</b> Lancez l'enregistrement

### ■ Changer le code suivant le type d'appareil

Chaque type d'appareil Panasonic possède son propre code de télécommande.

Changez le code en fonction de l'appareil que vous désirez commander.

Si vous utilisez l'appareil raccordé en mode VIERA Link (p. 52), sélectionnez le code "73".

Appuyez de manière continue  pendant l'exécution des commandes suivantes

Saisissez le code approprié,

en vous reportant au tableau ci-dessous



➔ Appuyez sur 

Type d'appareil	Code
Enregistreur DVD, lecteur DVD	70 (valeur par défaut)
Lecteur Home cinéma, lecteur de disque Blu-ray	71
Magnétoscope	72
L'appareil utilisé en mode VIERA Link ➔ "Contrôle VIERA Link" (p. 52)	73

### Remarque

- Vérifiez le bon fonctionnement de la télécommande après avoir changé le code.
- Il se peut que les codes reviennent aux valeurs par défaut si les batteries sont remplacées.
- Il se peut que certaines commandes ne soient pas possibles sur certains modèles d'appareil.

# Utiliser les fonctions du menu

Les divers menus permettent d'effectuer les réglages de l'image, du son et autres fonctions.

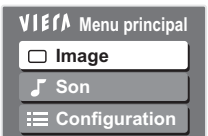

**1 Affichez le menu**  
 MENU ● Affiche les fonctions réglables (varie suivant le signal d'entrée)

**2 Sélectionnez le menu**  
  
 (exemple : Menu Image)

② accédez  
 ① sélectionnez

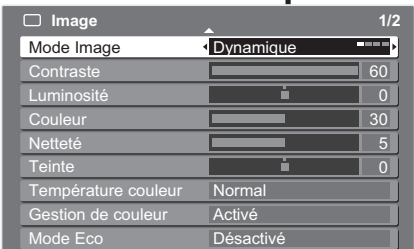
**3 Sélectionnez l'option**  
  
 (exemple : Menu Image)

sélectionnez

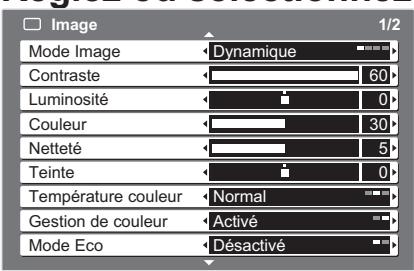
**4 Réglez ou sélectionnez**  
  
 (exemple : Menu Image)

① modifiez  
 ② mémorisez ou accédez (Requis pour certaines fonctions)

■ Pour revenir au téléviseur en tout temps



■ Pour revenir à l'écran précédent



■ Pour changer de page de menu

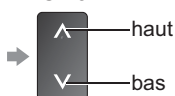

■ Sélectionnez parmi les choix disponibles

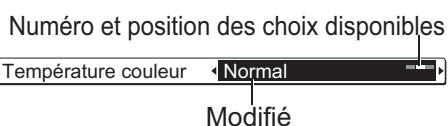

■ Réglez à l'aide de la barre coulissante

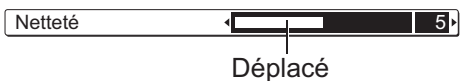

■ Allez à l'écran suivant

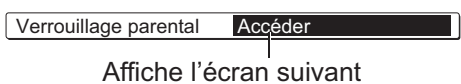

■ Saisissez les caractères via le menu de saisie libre

Vous pouvez saisir librement les noms ou les chiffres pour certaines options.

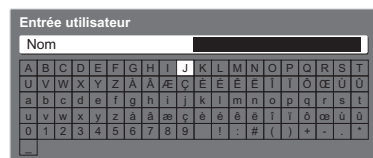

Saisissez les caractères un à la fois



Mémorisez



- Vous pouvez saisir des caractères à l'aide des touches numériques.
- ➔ "Tableau des caractères pour les touches numériques" (p. 58)



## ■ Aperçu

● Utilisation ➔ p. 24

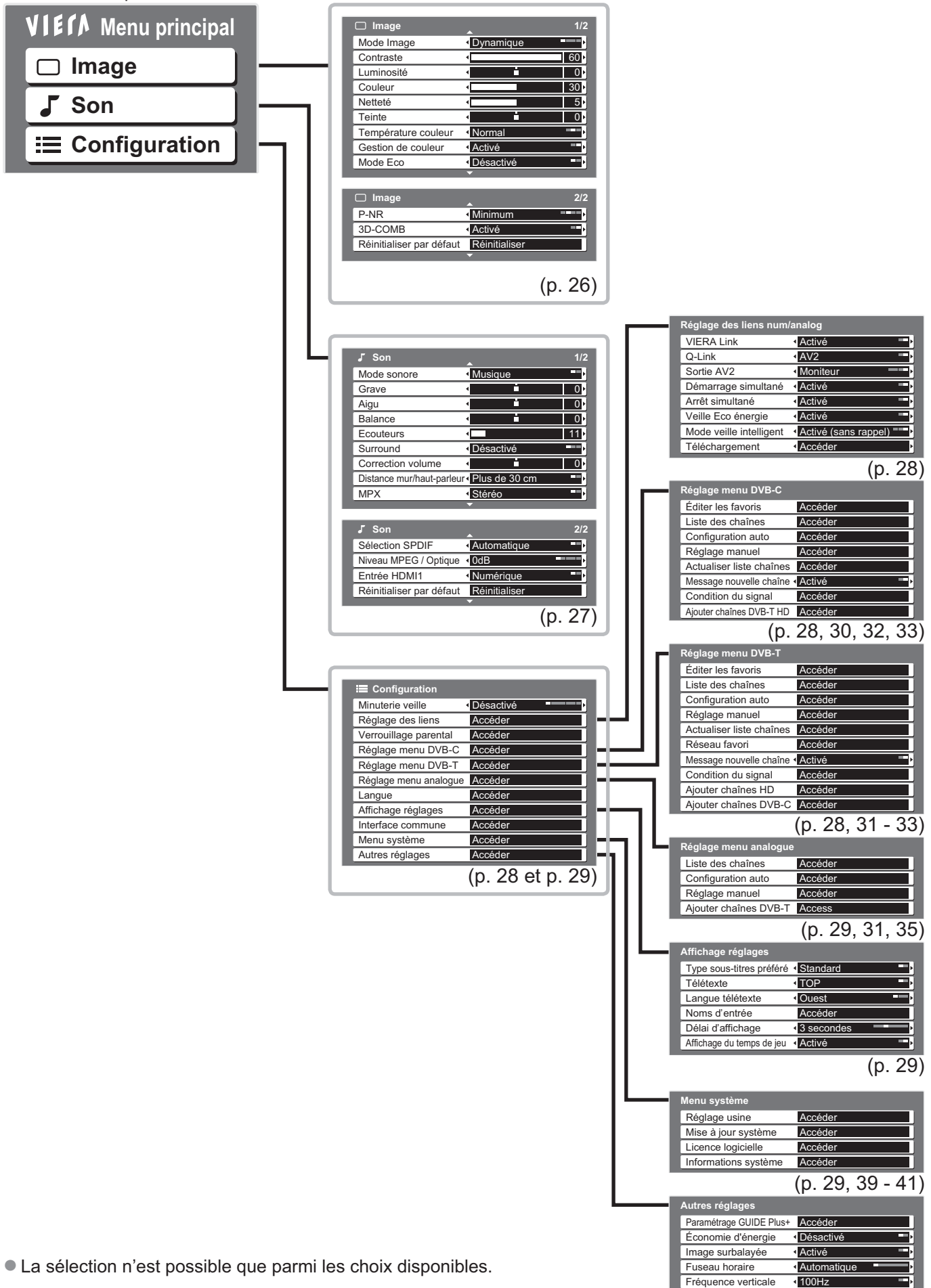

# Utiliser les fonctions du menu

## ■ Liste Menu

Menu	Option	Réglages / Configurations (choix disponibles)
Image	<b>Mode Image</b>	<p>Mode d'image de base (<b>Dynamique / Normal / Cinéma / Jeux</b>)</p> <ul style="list-style-type: none"> <li>● Effectuez le réglage pour chaque signal d'entrée</li> </ul> <p>Dynamique : Fournit un contraste et une netteté d'image supérieurs lors du visionnement dans une pièce très éclairée</p> <p>Normal : Recommandé pour le visionnement dans une pièce aux conditions d'éclairage normales</p> <p>Cinéma : Pour regarder des films dans une pièce sombre avec un effet cinéma pour l'image</p> <p>Jeux : Signal de réponse rapide conçu spécialement pour offrir une image adéquate pendant l'exécution des jeux</p> <ul style="list-style-type: none"> <li>● Non valide en mode TV</li> <li>● Un enregistrement continu du temps écoulé en mode JEUX peut être affiché dans le coin supérieur droit de l'écran                     <ul style="list-style-type: none"> <li>➔ "Affichage du temps de jeu" (p. 29)</li> </ul> </li> </ul>
	<b>Contraste, Luminosité, Couleur, Netteté</b>	Augmente ou réduit le volume de ces options selon vos préférences personnelles
	<b>Teinte</b>	<p>Avec une source de signal NTSC raccordée au téléviseur, vous pouvez régler la teinte de l'image à votre guise</p> <ul style="list-style-type: none"> <li>● S'applique uniquement à la réception d'un signal NTSC</li> </ul>
	<b>Température couleur</b>	Permet de régler l'ensemble des tons de l'image ( <b>Froid / Normal / Chaud</b> )
	<b>Gestion de couleur</b>	<p>Rend automatiquement les couleurs éclatantes (<b>Désactivé / Activé</b>)</p> <ul style="list-style-type: none"> <li>● Non valide sur un signal PC</li> </ul>
	<b>Mode Eco</b>	<p>Ajuste automatiquement les réglages d'image en fonction des conditions d'éclairage ambiantes</p> <p>(<b>Désactivé / Activé</b>)</p>
	<b>P-NR</b>	<p>Réduction du bruit sur l'image</p> <p>Réduit automatiquement le bruit d'image indésirable et le bruit de scintillement sur les contours de l'image (<b>Désactivé / Minimum / Moyen / Maximum</b>)</p> <ul style="list-style-type: none"> <li>● Non valide sur un signal PC</li> </ul>
	<b>3D-COMB</b>	<p>De temps à autre, pendant l'arrêt sur image ou le défilement lent des images, des motifs de couleurs peuvent être visibles</p> <p>Réglez sur "Activé" pour afficher les couleurs avec plus de netteté et de fidélité (<b>Désactivé / Activé</b>)</p> <ul style="list-style-type: none"> <li>● S'applique uniquement à la réception d'un signal PAL ou NTSC</li> <li>● Non valide pour les signaux RVB, S-Vidéo, à composantes, PC et HDMI, ainsi que pour les cartes SD</li> </ul>
	<b>Réinitialiser par défaut</b>	Appuyez sur la touche OK pour rétablir les réglages par défaut du Mode Image actuel

Menu	Option	Réglages / Configurations (choix disponibles)
Son	<b>Mode sonore</b>	Mode de son basique ( <b>Musique / Parole</b> )
	<b>Grave</b>	Augmente ou diminue le niveau pour renforcer ou affaiblir une sortie sonore plus grave ou plus profonde
	<b>Aigu</b>	Augmente ou diminue le niveau pour renforcer ou affaiblir une sortie sonore plus aiguë ou plus élevée
	<b>Balance</b>	Règle le niveau du volume des haut-parleurs droit et gauche
	<b>Ecouteurs</b>	Règle le volume du casque
	<b>Surround</b>	Réglages de son Surround ( <b>Désactivé / V-Audio / V-Audio Surround</b> ) V-Audio : Fournit un rehausseur dynamique de la largeur pour simuler des effets spatiaux évolués V-Audio Surround : Fournit un rehausseur dynamique de la largeur et de la profondeur pour simuler des effets spatiaux évolués ● La permutation est aussi possible à l'aide de la touche Surround sur la télécommande (p. 9).
	<b>Correction volume</b>	Règle le volume d'une chaîne donnée ou le mode d'entrée
	<b>Distance mur/ haut-parleur</b>	Règle les sons de basse fréquence ( <b>Plus de 30 cm / Moins de 30 cm</b> ) ● Si l'espace arrière entre le téléviseur et le mur est supérieur à 30 cm, l'option "Moins de 30 cm" est recommandée. ● Si l'espace arrière entre le téléviseur et le mur est inférieur à 30 cm, l'option "Plus de 30 cm" est recommandée.
	<b>MPX</b>	Sélectionnez stéréo ou monaural ( <b>Mono / Stéréo</b> ) ● En temps normal : Stéréo ● Si le signal stéréo ne peut être reçu : Mono ● M1 / M2 : Disponible pendant la transmission d'un signal monaural ● Mode analogique uniquement
	<b>Sélection SPDIF</b>	Sélectionne le réglage initial pour le signal de sortie audio numérique de la borne DIGITAL AUDIO OUT ( <b>Automatique / PCM</b> ) Automatique : Les signaux Dolby Digital Plus et Dolby Digital sont émis en Dolby Digital Bitstream. Les signaux HE-AAC (48 kHz) sont émis en DTS. Les signaux MPEG sont émis en PCM. PCM : Le signal de sortie numérique est verrouillé sur PCM. ● Mode DVB uniquement
<b>Niveau MPEG / Optique</b>	Normalement, le son MPEG est plus élevé que celui des autres types de plage audio Vous pouvez régler le niveau audio de la sortie du son MPEG par la borne DIGITAL AUDIO OUT en tant que réglage initial ( <b>0 / -2 / -4 / -6 / -8 / -10 / -12dB</b> ) ● Mode DVB uniquement	
<b>Entrée HDMI1 / 3</b>	Sélectionnez en fonction du signal d'entrée ( <b>Numérique / Analogique</b> ) (p. 59) Numérique : Connexion par câble HDMI Analogique: Connexion par câble adaptateur HDMI-DVI ● Mode d'entrée HDMI uniquement ● La borne HDMI2 est uniquement pour le signal numérique ● Aucun réglage n'est disponible pour HDMI2	
<b>Réinitialiser par défaut</b>	Appuyez sur la touche OK pour rétablir les réglages par défaut du mode Son	

- Un menu différent s'affiche lors de l'utilisation d'un ordinateur ou d'une carte SD. (p. 42 et p. 45)
- La sélection n'est possible que parmi les choix disponibles.

# Utiliser les fonctions du menu

## ■ Liste Menu

Menu	Option	Réglages / Configurations (choix disponibles)
Réglage des liens	Minuterie veille	Règle le délai au terme duquel le téléviseur s'éteint automatiquement ( <b>Désactivé / 15 / 30 / 45 / 60 / 75 / 90 minutes</b> )
	VIERA Link	Règle le téléviseur pour l'utilisation des fonctions VIERA Link ( <b>Désactivé / Activé</b> ) (p. 49)
	Q-Link	Sélectionne la borne AV à utiliser pour la transmission des données entre ce téléviseur et un enregistreur compatible ( <b>AV1 / AV2</b> ) (p. 48) ● Sélectionnez la borne connectée à l'enregistreur même s'il n'est pas compatible avec Q-Link.
	Sortie AV1 / AV2	Choisit le signal à émettre par le téléviseur via Q-Link ( <b>TV / AV1 / AV2 / AV3 / Moniteur</b> ) ● Moniteur : Image affichée sur l'écran ● Les signaux à composantes, PC et HDMI ne peuvent être émis.
	Démarrage simultané	Règle le téléviseur pour l'utilisation de la fonction Démarrage simultané ( <b>Désactivé / Activé</b> ) (p. 48 et p. 49)
	Arrêt simultané	Règle le téléviseur pour l'utilisation de la fonction Arrêt simultané ( <b>Désactivé / Activé</b> ) (p. 48 et p. 49)
	Veille Eco énergie	Contrôle la consommation d'énergie de l'appareil raccordé en mode de veille pour réduire la consommation ( <b>Désactivé / Activé</b> ) (p. 50) ● Cette fonction est disponible lorsque "VIERA Link" est réglé sur "Activé" et que "Démarrage simultané" est réglé sur "Activé".
	Mode veille intelligent	Met en mode de veille les appareils raccordés s'ils ne sont pas visionnés ou utilisés, pour réduire la consommation d'énergie ( <b>Désactivé / Activé (avec rappel) / Activé (sans rappel)</b> ) (p. 50) ● Cette fonction est disponible lorsque "VIERA Link" est réglé sur "Activé".
	Téléchargement	Télécharge les réglages de chaîne, de langue, de pays / zone sur un appareil compatible Q-Link ou VIERA Link raccordé au téléviseur ● Il n'est pas possible de télécharger le réglage de chaîne DVB-C.
	Réglage menu DVB-C	Verrouillage parental
Éditer les favoris		Crée la liste des chaînes DVB-C favorites (p. 33)
Liste des chaînes		Saute les chaînes DVB-C non désirées ou édite les chaînes DVB-C (p. 33)
Configuration automatique		Règle automatiquement les chaînes DVB-C disponibles (p. 30)
Réglage manuel		Règle manuellement les chaînes DVB-C (p. 33)
Actualiser liste chaînes		Met à jour la liste des chaînes DVB-C tout en conservant vos réglages (p. 32)
Message nouvelle chaîne		Précise s'il faut ou non afficher un message de notification lorsqu'une nouvelle chaîne DVB-C est trouvée (p. 32)
Condition du signal		Vérifie l'état du signal DVB-C (p. 32)
Ajouter chaînes DVB-T HD		Règle de nouveau toutes les chaînes de télévision pour ajouter les chaînes DVB-T HD ● Tous les réglages de syntonisation précédents sont effacés. ● Utilisez cette fonction si de nouveaux services DVB-T HD sont offerts dans votre zone.
Réglage menu DVB-T		Éditer les favoris
	Liste des chaînes	Saute les chaînes DVB-T non désirées ou édite les chaînes DVB-T (p. 33)
	Configuration automatique	Règle automatiquement les chaînes DVB-T captées dans la zone (p. 31)
	Réglage manuel	Règle manuellement les chaînes DVB-T (p. 33)
	Actualiser liste chaînes	Met à jour à liste des chaînes DVB-T tout en conservant vos réglages (p. 32)
	Réseau favori	Sélectionne votre réseau favori pour chaque diffuseur
	Message nouvelle chaîne	Précise s'il faut ou non afficher un message de notification lorsqu'une nouvelle chaîne DVB-T est trouvée. (p. 32)
	Condition du signal	Vérifie l'état du signal DVB-T (p. 32)
	Ajouter chaînes HD	Règle de nouveau toutes les chaînes de télévision pour ajouter les chaînes HD ● Tous les réglages de syntonisation précédents sont effacés. ● Utilisez cette fonction si de nouveaux services HD sont offerts dans votre zone.
	Ajouter chaînes DVB-C	Règle de nouveau toutes les chaînes de télévision pour ajouter les chaînes DVB-C ● Tous les réglages de syntonisation précédents sont effacés. ● Utilisez cette fonction si des services DVB-C sont offerts.

Menu	Option	Réglages / Configurations (choix disponibles)		
Configuration	Réglage menu analogique	Liste des chaînes	Saute les chaînes analogiques non désirées ou édite les chaînes analogiques (p. 35)	
		Configuration automatique	Règle automatiquement les chaînes analogiques captées dans la zone (p. 31)	
		Réglage manuel	Règle manuellement les chaînes analogiques (p. 35)	
		Ajouter chaînes DVB-T	Règle de nouveau toutes les chaînes de télévision pour ajouter les chaînes DVB-T <ul style="list-style-type: none"> <li>● Tous les réglages de syntonisation précédents sont effacés.</li> <li>● Utilisez cette fonction si de nouveaux services DVB-T sont offerts dans votre zone.</li> </ul>	
	Langue	Langues OSD	Change de langue pour les affichages sur écran	
		Langue préférée 1 / 2	Sélectionne les première et deuxième langues préférées pour l'audio multi DVB (suivant le diffuseur)	
		Sous-titres préférés 1 / 2	Sélectionne les première et deuxième langues préférées pour les sous-titres DVB (suivant le diffuseur) <ul style="list-style-type: none"> <li>● Pour afficher les sous-titres → p. 16</li> </ul>	
	Affichage réglages	Télétexte préféré	Sélectionne la langue préférée pour le service de télétexte DVB (suivant le diffuseur)	
		Type sous-titres préféré	Sélectionne le type de sous-titres préféré ( <b>Standard / Malentendants</b> ) <ul style="list-style-type: none"> <li>● "Malentendants" facilite l'écoute et rend le visionnement plus agréable à l'aide de sous-titres DVB (suivant le diffuseur).</li> <li>● Les options "Sous-titres préférés 1 / 2" de "Langue" ont priorité.</li> </ul>	
		Télétexte	Mode d'affichage Télétexte ( <b>TOP (FLOF) / Liste</b> ) (p. 20)	
		Langue télétexte	Sélectionne la langue de télétexte ( <b>Ouest / Est1 / Est2</b> ) <ul style="list-style-type: none"> <li>● Ouest : anglais, français, allemand, grec, italien, espagnol, suédois, turc, etc.</li> <li>● Est1 : tchèque, anglais, estonien, letton, roumain, russe, ukrainien, etc.</li> <li>● Est2 : tchèque, hongrois, letton, polonais, roumain, etc.</li> </ul>	
		Noms d'entrée	Nomme ou ignore chacune des bornes d'entrée (p. 37)	
		Délai d'affichage	Règle la durée d'affichage de la bannière d'informations (p. 15) sur l'écran ( <b>0 (pas d'affichage) / 1 / 2 / 3 / 4 / 5 / 6 / 7 / 8 / 9 / 10 secondes</b> )	
	Menu système	Affichage du temps de jeu	Réglez sur "Activé" pour afficher le temps d'utilisation continue du mode Jeu ( <b>Désactivé/Activé</b> ) <ul style="list-style-type: none"> <li>● Cette fonction est disponible lorsque "Jeux" est sélectionné dans "Mode Image" (p. 26).</li> </ul>	
Interface commune		Les utilisations comprennent le visionnement de la télévision payante (p. 38)		
Réglage usine		Réinitialise tous les réglages, par exemple lors d'un déménagement (p. 39)		
Mise à jour système		Télécharge le nouveau logiciel sur le téléviseur (p. 40)		
Licence logicielle		Affiche les informations de licence logicielle		
Informations système		Affiche les informations système de ce téléviseur		
Autres réglages		Système couleur AV	Sélectionne le système couleur facultatif sur la base des signaux vidéo en mode AV ( <b>Automatique / PAL / SECAM / M.NTSC / NTSC</b> )	
		Paramétrage GUIDE Plus+	Mise à jour	Effectue la mise à jour de l'horaire GUIDE Plus+ et des informations de publicité pour le système GUIDE Plus+ (p. 19)
			Code postal	Règle votre code postal pour l'affichage des publicités dans le système GUIDE Plus+ (p. 19)
			Informations système	Affiche les informations système du système GUIDE Plus+
	Économie d'énergie	Réduit la luminosité de l'image pour réduire la consommation d'énergie ( <b>Désactivé / Activé</b> )		
Image surbalayée	Sélectionnez la zone de l'écran pour l'affichage de l'image ( <b>Désactivé / Activé</b> ) <ul style="list-style-type: none"> <li>Activé : Agrandissement de l'image pour cacher ses bords.</li> <li>Désactivé : Affichage de l'image à sa taille originale.</li> <li>● Réglez sur "Activé" si du bruit est généré sur les bords de l'écran.</li> <li>● Cette fonction est disponible lorsque le rapport de format est réglé sur Automatique (signal 16:9 uniquement) ou 16:9.</li> <li>● Cette fonction peut être mémorisée séparément pour les signaux SD (définition standard) et HD (haute définition).</li> </ul>			
Fuseau horaire	Règle les données de temps <ul style="list-style-type: none"> <li>● Les données de temps seront corrigées en fonction du temps moyen de Greenwich.</li> <li>● Réglez sur "Automatique" pour que le temps se règle automatiquement sur celui de votre zone.</li> </ul>			

- Un menu différent s'affiche lors de l'utilisation d'un ordinateur ou d'une carte SD. (p. 42 et p. 45)
- La sélection n'est possible que parmi les choix disponibles.

# Refaire le réglage depuis le menu Configuration

La configuration automatique règle de nouveau toutes les chaînes automatiquement.

## Chaînes DVB-C

Règle automatiquement de nouveau toutes les chaînes DVB-C disponibles.

- Cette fonction est disponible si le réglage de chaîne DVB-C est déjà exécuté.
- Seules les chaînes DVB-C sont réglées de nouveau.
- Tous les réglages de syntonisation précédents sont effacés.
- Si un numéro de verrouillage parental a été défini (p. 36), il doit être saisi.



**1 Sélectionnez DVB-C** → p. 14  
TV

**2 Affichez le menu**  
MENU

**3 Sélectionnez "Configuration"**

**4 Sélectionnez "Réglage menu DVB-C"**

■ Pour revenir au téléviseur  
EXIT

### Sélectionnez DVB-C

→ p. 14



### Affichez le menu



### Sélectionnez "Configuration"



② accédez

① sélectionnez

### Sélectionnez "Réglage menu DVB-C"

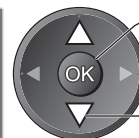
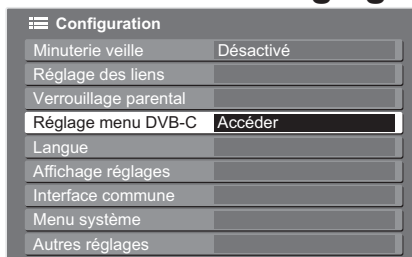

② accédez

① sélectionnez

### Sélectionnez "Configuration auto"

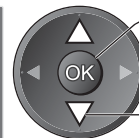
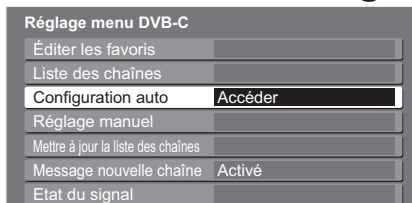

② accédez

① sélectionnez

### Réglez le mode de recherche et le mode de balayage

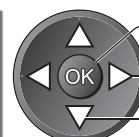
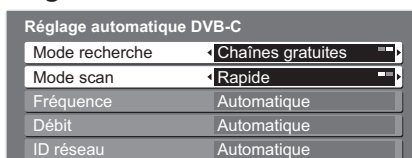

③ mémorisez

② validez

① sélectionnez

Plein : balaye toute la plage de fréquences

Rapide : balaye les fréquences qui correspondent à votre pays

- En temps normal, réglez la fréquence, le débit et l'ID Réseau sur "Automatique".

### Lancez la configuration automatique

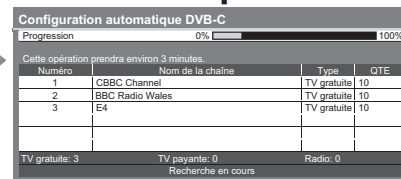
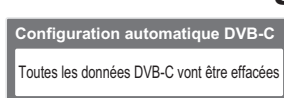

Les réglages s'effectuent automatiquement

- Suivant le pays sélectionné (p. 12), la "Sélection du réseau favori" ou la "Sélection de zone" est requise → p. 13

**Une fois l'opération terminée, la chaîne qui se trouve sur la position la plus basse s'affiche.**

### ■ Pour la configuration automatique, utiliser les touches sur le panneau latéral du téléviseur (p. 8)

① Appuyez plusieurs fois, jusqu'à ce que "Configuration auto" apparaisse



② Accédez à "Configuration auto"



③ Réglez le mode de recherche et le mode de balayage

+ / - (sélectionnez l'option)



④ Lancez "Configuration auto"



- Pour revenir au téléviseur → F

### Remarque

- Si le réglage n'a pas été complètement exécuté → "Réglage manuel" (p. 33)

# Chaînes DVB-T ou analogiques

Règle automatiquement de nouveau toutes les chaînes DVB-T ou analogiques captées dans la zone.

- La configuration automatique DVB-T est disponible si le réglage de chaîne DVB-T est déjà exécuté.
- Seules les chaînes DVB-T sont réglées de nouveau en mode DVB-T.
- Seules les chaînes analogiques sont réglées de nouveau en mode Analogique.
- Tous les réglages de syntonisation précédents sont effacés.
- Si un numéro de verrouillage parental a été défini (p. 36), il doit être saisi.

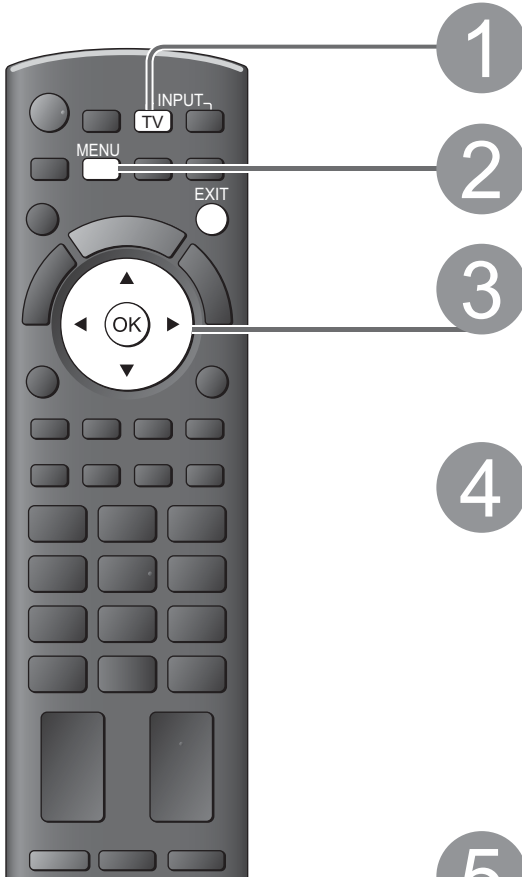

## 1 Sélectionnez DVB-T ou Analogique

→ p. 14

TV

## 2 Affichez le menu

MENU

## 3 Sélectionnez "Configuration"

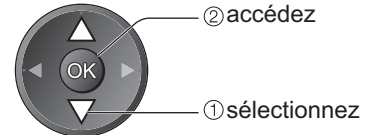

## 4 Sélectionnez "Réglage menu DVB-T" ou "Réglage menu analogue"

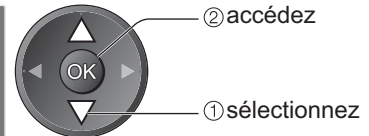
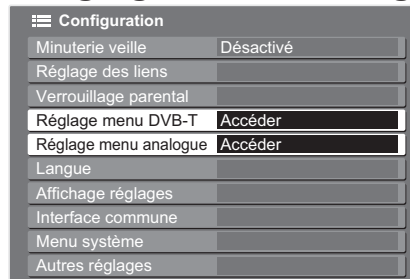

- "Réglage menu DVB-T" est disponible uniquement en mode DVB-T.
- "Réglage menu analogue" est disponible uniquement en mode analogique.

## 5 Sélectionnez "Configuration auto"

DVB-T :

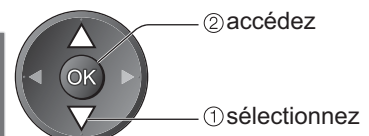
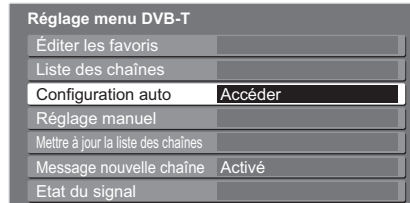

Analogique :

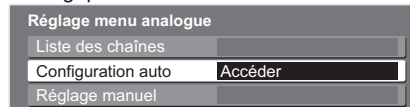

### ■ Pour revenir au téléviseur

EXIT



### ■ Pour la configuration automatique, utiliser les touches sur le panneau latéral du téléviseur (p. 8)

- 1 Appuyez plusieurs fois, jusqu'à ce que "Configuration auto" apparaisse

F

- 2 Accédez à "Configuration auto"

TV

- 3 Lancez "Configuration auto"

TV

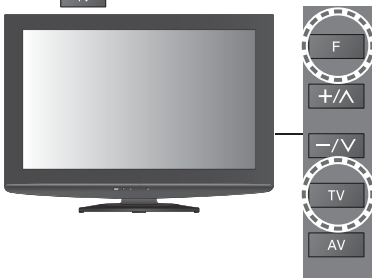

- Pour revenir au téléviseur → F

## 6 Lancez la configuration automatique

DVB-T :

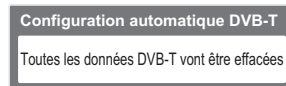

Configuration automatique DVB-T				
Progression		CH 5		
Cette opération prendra environ 3 minutes.				
CH	Nom de la chaîne	Type	QTE	
62	CBBC Channel	TV gratuite	10	
62	BBC Radio Wales	TV gratuite	10	
62	E4	TV gratuite	10	
62	Cartoon Nwk	TV gratuite	10	
TV gratuite: 4		TV payante: 0	Radio: 0	Données: 0
Recherche en cours				

Analogique :

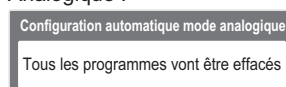

Configuration automatique mode analogique				
Balayage		CH 2		
Cette opération prendra environ 3 minutes.				
CH	Nom de la chaîne			
CH 29				
CH 33				
Analogique: 2 Recherche en cours				

Les réglages s'effectuent automatiquement

- Les réglages de chaîne, de langue, de pays / zone sont téléchargés sur un appareil compatible Q-Link ou VIERA Link raccordé au téléviseur.

**Une fois l'opération terminée, la chaîne qui se trouve sur la position de chaîne "1" s'affiche.**

### Remarque

- Si le réglage n'a pas été complètement exécuté → "Réglage manuel" (p. 33 et p. 35)

# Régler et éditer les chaînes

## (DVB)

Vous pouvez régler de nouveau les chaînes ou établir des listes de chaînes favorites, ignorer les chaînes non désirées, etc.

- Sélectionnez DVB-C ou DVB-T**  
→ p. 14
- Affichez le menu**
- Sélectionnez "Configuration"**
- Sélectionnez "Réglage menu DVB-C" ou "Réglage menu DVB-T"**  
  
  
  - "Réglage menu DVB-C" est disponible uniquement en mode DVB-C.
  - "Réglage menu DVB-T" est disponible uniquement en mode DVB-T.
- Sélectionnez une des fonctions suivantes et validez**  
  
  
  - Les options de fonction varient suivant le pays sélectionné (p. 12).
  - "Refaire le réglage depuis le menu Configuration" (p. 30 et p. 31)

■ **Pour revenir au téléviseur**  
EXIT  
→

### Mettre à jour les chaînes DVB automatiquement Mettre à jour la liste des chaînes

Vous pouvez ajouter de nouvelles chaînes, supprimer les chaînes enlevées, mettre à jour le nom de chaîne et le placer automatiquement dans la Liste des chaînes.



- La Liste des chaînes se met à jour tout en conservant vos réglages dans Éditer les favoris, Liste des chaînes, Verrouillage parental, etc.

### Affichez un message de notification Message nouvelle chaîne

Sélectionne l'affichage ou non d'un message de notification lorsqu'une nouvelle chaîne DVB est trouvée. (**Désactivé / Activé**)



- La sélection de OK lance "Mettre à jour la liste des chaînes".

### Vérifiez le signal DVB Etat du signal

Sélectionne une chaîne et vérifie l'état du signal DVB.

- Pour changer de chaîne →

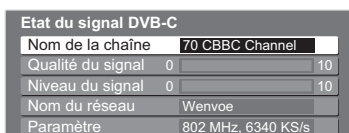

Un bon niveau de signal n'indique pas nécessairement un signal adéquat pour la réception DVB. Veuillez utiliser l'indicateur Qualité du signal comme suit :

#### Qualité du signal :

- Barre verte → Bon
- Barre jaune → Mauvais
- Barre rouge → Médiocre (vérifiez l'antenne ou le câble)



## Établissez la liste de vos chaînes DVB favorites Éditer les favoris

Créez vos listes de chaînes favorites pour divers diffuseurs (jusqu'à 4 : Favori 1 à 4).  
Les listes de favoris DVB sont disponibles sous "Catégorie" dans la bannière d'informations (p. 15) et le Guide des programmes (p. 18).

### ① Sélectionnez la chaîne à ajouter à la liste

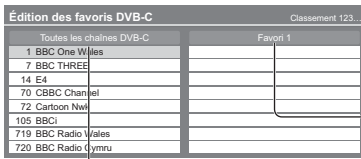

● Pour classer les noms de chaîne par ordre alphabétique → Bleu

● Pour afficher les autres Favoris → Vert

● Pour changer la catégorie → Rouge

### ② Ajoutez-la à la liste des Favoris

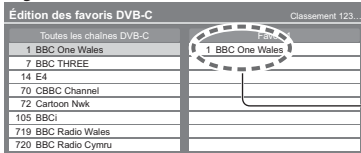

Une chaîne est ajoutée

● Pour ajouter toutes les chaînes à la liste → Jaune

#### Remarque

● Il est possible de déplacer les numéros de position de chaîne dans la Liste des chaînes.

### ■ Pour éditer la Liste des favoris



Sélectionnez le champ de Favoris à éditer, puis :

● Pour supprimer la chaîne → OK

● Pour supprimer toutes les chaînes → Jaune

● Pour nommer les Favoris → Rouge

Saisissez les caractères un à la fois

→ Mémorisez

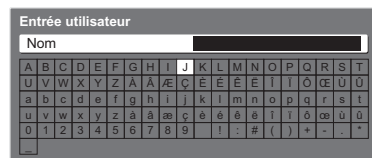

① sélectionnez  
② validez



Vous pouvez saisir des caractères à l'aide des touches numériques.  
→ "Tableau des caractères pour les touches numériques" (p. 58)

● Pour déplacer la chaîne → Vert

→ Sélectionnez la nouvelle position



→ Confirmez → Vert

### ③ Mémorisez



## Sautez les chaînes DVB non désirées, éditez les chaînes DVB Liste des chaînes

Vous pouvez cacher les chaînes DVB non désirées.  
Les chaînes cachées ne peuvent s'afficher qu'avec cette fonction. Utilisez cette fonction pour sauter les chaînes non désirées.

### Sélectionnez une chaîne pour l'afficher ou la cacher

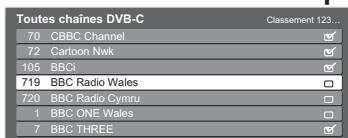

② afficher / cacher  
① sélectionnez

: afficher  
 : cacher (ignorer)

● Pour afficher toutes les chaînes

→ Jaune

### ■ Pour éditer les chaînes

Vous pouvez aussi éditer chacune des chaînes dans la Liste des chaînes.

● Pour changer la catégorie → Rouge

● Pour déplacer la position de chaîne → Vert → Saisissez le nouveau numéro de position

Mémorisez → Vert

● Pour déplacer la position de chaîne (si disponible) → Vert → Sélectionnez une nouvelle position

Mémorisez → Vert

● Pour classer les noms de chaîne par ordre alphabétique → Bleu

## Réglez la chaîne DVB manuellement Réglage manuel

Normalement utilisez "Configuration auto" ou "Mettre à jour la liste des chaînes" pour régler de nouveau toutes les chaînes DVB. Utilisez cette fonction si le réglage n'a pas été effectué complètement, ou pour ajuster l'orientation de l'antenne.

● Toutes les chaînes trouvées seront ajoutées à la Liste des chaînes.

DVB-C :



Saisissez la fréquence



Cherchez → OK

DVB-T :

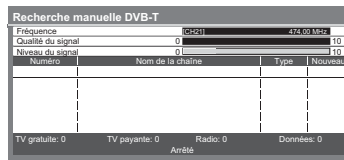

① sélectionnez une chaîne  
② réglez la fréquence  
③ cherchez

Réglez l'option Débit, puis lancez cette fonction.

● Normalement, réglez l'option Débit sur "Automatique".

Réglez-le là où le niveau de "Qualité du signal" est maximal.

# Régler et éditer les chaînes

## (Analogique)

Vous pouvez régler de nouveau les chaînes, sauter les chaînes non désirées, éditer les chaînes, etc.



**1 Sélectionnez Analogique**  
→ p. 14  
TV

**2 Affichez le menu**  
MENU

**3 Sélectionnez "Configuration"**  
Menu principal  
Image  
Son  
Configuration

**4 Sélectionnez "Réglage menu analogique"**  
Configuration  
Minuterie veille Désactivé  
Réglage des liens  
Verrouillage parental  
Réglage menu analogique Accéder  
Langue  
Affichage réglages  
Interface commune  
Menu système  
Autres réglages

**5 Sélectionnez une des fonctions suivantes**  
Réglage menu analogique  
Liste des chaînes Accéder  
Configuration auto Accéder  
Réglage manuel Accéder

● Les options de fonction varient suivant le pays sélectionné (p. 12).  
→ "Refaire le réglage depuis le menu Configuration" (p. 31)

**6 Validez**

■ Pour revenir au téléviseur  
EXIT

## Sautez les chaînes analogiques non désirées, éditez les chaînes analogiques Liste des chaînes

Vous pouvez cacher les chaînes analogiques non désirées. Les chaînes cachées ne peuvent s'afficher qu'avec cette fonction. Utilisez cette fonction pour sauter les chaînes non désirées.

### Sélectionnez une chaîne pour l'afficher ou la cacher

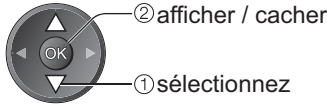

- : afficher
- : cacher (ignorer)

- Pour afficher toutes les chaînes → Jaune

### ■ Pour éditer les chaînes

Vous pouvez aussi éditer chacune des chaînes dans la Liste des chaînes.



Sélectionnez la chaîne à éditer, et :

Position de chaîne

Nom de la chaîne



- Pour régler de nouveau chaque chaîne (Réglage manuel) → Rouge (voir ci-dessous)

- Pour déplacer la position de chaîne → Vert → Sélectionnez une nouvelle position → Vert

- Pour renommer la chaîne → Bleu → Saisissez les caractères un à la fois → Retour

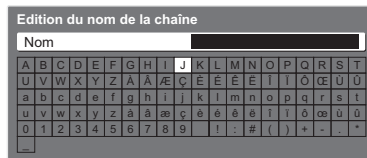

(maximum : cinq caractères)

- Vous pouvez saisir des caractères à l'aide des touches numériques.
  - "Tableau des caractères pour les touches numériques" (p. 58)

#### Remarque

- Si un magnétoscope est raccordé uniquement au moyen du câble RF, éditez "VCR".

● Régler et éditer les chaînes (Analogique)

## Réglez la chaîne analogique manuellement Réglage manuel

### ■ Réglage fin

Utilisez cette option pour régler finement un programme donné (dont la réception est affectée par les conditions météorologiques, etc.)

### ■ Réglage manuel

Réglez la chaîne analogique manuellement après la configuration automatique.

- Réglez Système Audio et Système couleur, puis lancez cette fonction. En temps normal, réglez Système couleur sur "Automatique".
- Si un magnétoscope est raccordé uniquement au moyen du câble RF, sélectionnez la position de chaîne "0".

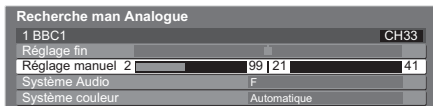

SC1 : PAL B, G, H / SECAM B, G  
 SC2 : PAL I  
 SC3 : PAL D, K / SECAM D, K  
 F : SECAM L, L'

Sélectionnez la position de chaîne



Sélectionnez la chaîne



Cherchez et mémorisez



Fonctions avancées

# Verrouillage parental

Vous pouvez verrouiller des chaînes spécifiques ou des bornes d'entrée AV, et superviser leur visionnement. Lorsqu'une chaîne ou une entrée verrouillée est sélectionnée, un message apparaît : la saisie du numéro PIN permet de la visionner.

- 1 Affichez le menu**  
MENU
- 2 Sélectionnez "Configuration"**  
VIÉA Menu principal  
Image  
Son  
Configuration
- 3 Sélectionnez "Verrouillage parental"**  
Configuration  
Minuterie veille Désactivé  
Réglage des liens  
Verrouillage parental Accéder  
Réglage menu DVB-T  
Langue  
Affichage réglages  
Interface commune  
Menu système  
Autres réglages
- 4 Validez**

■ Pour revenir au téléviseur  
EXIT

## Supervisez l'accès aux chaînes Verrouillage parental

### 1 Saisissez le numéro PIN (4 chiffres)

Verrouillage parental - Saisie du code PIN

Veillez saisir un nouveau code PIN

PIN | \* \* \* \*

- Saisissez deux fois le numéro PIN lors du premier réglage.
- Notez le numéro PIN au cas où vous l'oublieriez.
- Il se peut que "0000" soit mémorisé comme numéro PIN par défaut, suivant le pays sélectionné (p. 12).

### 2 Sélectionnez "Liste chaînes"

Verrouillage parental

Modifier code PIN

Liste chaînes Accéder

Evaluation parentale Pas de limite

### 3 Sélectionnez la chaîne ou l'entrée à verrouiller

Liste des chaînes contrôlé parental TV et AV Classement 123

Nom	Entrée	Type	Verrouillé
10 BBC1 Wales	DVB-C	TV gratuite	🔒
7 BBC THREE	DVB-T	TV gratuite	🔒
14 E4	DVB-T	TV gratuite	🔒
VCR	Analogique	Analogique	🔒
1 BBC1	Analogique	Analogique	🔒
2 ****	Analogique	Analogique	🔒
AV1	Externe	AV	🔒
AV2S	Externe	AV	🔒

Apparaît lorsque la chaîne ou l'entrée est verrouillée

- Pour annuler → Sélectionnez la chaîne ou l'entrée verrouillée → OK
- Pour sauter au haut de l'entrée suivante → Rouge
- Pour tout verrouiller → Vert
- Pour tout déverrouiller → Jaune
- Pour classer les noms de chaîne par ordre alphabétique → Bleu

### ■ Pour modifier le numéro PIN

Sélectionnez "Modifier code PIN"

Verrouillage parental

Modifier code PIN Accéder

Liste chaînes

Evaluation parentale Pas de limite

Saisissez un nouveau numéro PIN deux fois



### ■ Pour régler l'évaluation parentale

- La disponibilité de cette fonction varie suivant le pays sélectionné (p. 12).

Si les infos d'âge du programme DVB spécifient un âge plus élevé que celui sélectionné, il faudra saisir le numéro PIN pour visionner le programme (suivant le diffuseur).

Sélectionnez "Evaluation parentale" et spécifiez un âge pour la restriction des programmes.

Verrouillage parental

Modifier code PIN

Liste chaînes

Evaluation parentale Pas de limite

### Remarque

- Le réglage sur "Réglage usine" (p. 39) efface le numéro PIN et tous les réglages.

# Noms d'entrée

Pour identifier et sélectionner plus facilement le mode d'entrée, vous pouvez nommer chaque mode d'entrée ou sauter les bornes qui ne sont raccordées à aucun appareil.

- Pour sélectionner le mode d'entrée ➔ p. 22



**1 Affichez le menu**  
 MENU

**2 Sélectionnez "Configuration"**

② accédez  
 ① sélectionnez

**3 Sélectionnez "Affichage réglages"**

② accédez  
 ① sélectionnez

**4 Sélectionnez "Noms d'entrée"**

② accédez  
 ① sélectionnez

**5 Sélectionnez une borne d'entrée et validez**

② validez  
 ① sélectionnez

■ Pour revenir au téléviseur



● Noms d'entrée  
 ● Verrouillage parental

Fonctions avancées

Les noms spécifiés s'afficheront dans le menu "Sélection d'entrée" (p. 22), dans le menu "Sélection TV" (p. 14) ou sur la bannière.

- Si "Skip" est sélectionné, il n'est pas possible de sélectionner le mode.

## ■ Entrée utilisateur

Vous pouvez donner le nom de votre choix à chaque mode d'entrée. Sélectionnez "Entrée utilisateur"

Saisissez les caractères un à la fois

Mémo-risez

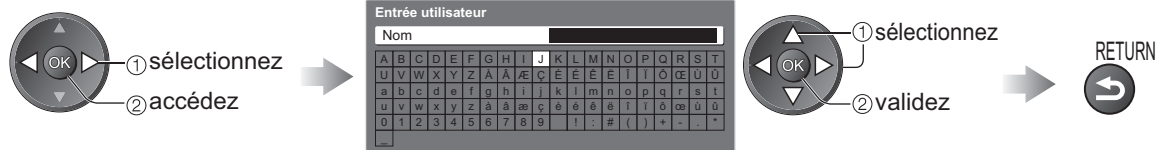

(maximum: dix caractères)

- Vous pouvez saisir des caractères à l'aide des touches numériques.
- ➔ "Tableau des caractères pour les touches numériques" (p. 58)

# Utiliser l'interface commune

Le menu de module Interface commune permet d'accéder aux logiciels qui contiennent les modules d'interface commune (IC).

● Il se peut que cette fonction ne soit pas disponible dans certains pays ou certaines zones.

Bien que le module IC puisse permettre d'accéder à certains services, ce téléviseur ne garantit pas l'accès à tous les services (comme par exemple la télévision payante).

Utilisez uniquement le module IC approuvé par le diffuseur.

Pour plus d'informations et pour connaître les conditions de service, informez-vous auprès de votre revendeur Panasonic ou des diffuseurs.

## Attention

- Éteignez toujours le téléviseur à l'aide de l'interrupteur d'alimentation avant d'insérer ou de retirer le module IC.
- Si la carte est accompagnée d'un lecteur de carte, insérez d'abord le lecteur de carte, puis insérez la carte dans ce dernier.
- Insérez le module dans le bon sens.

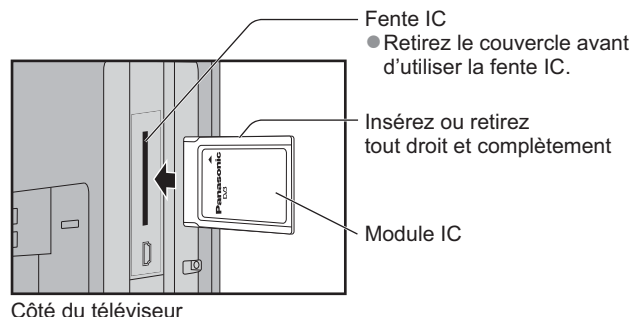

## Insérez le module IC (en option)

- Les fonctions qui apparaissent à l'écran varient suivant le contenu du module IC sélectionné.
- Normalement, les chaînes de télévision payante devraient apparaître. Suivez les instructions du guide d'utilisation à l'écran. Si la chaîne de télévision payante n'apparaît pas, suivez la procédure ci-dessous.
- Pour plus de détails, consultez le mode d'emploi du module IC ou informez-vous auprès du diffuseur.

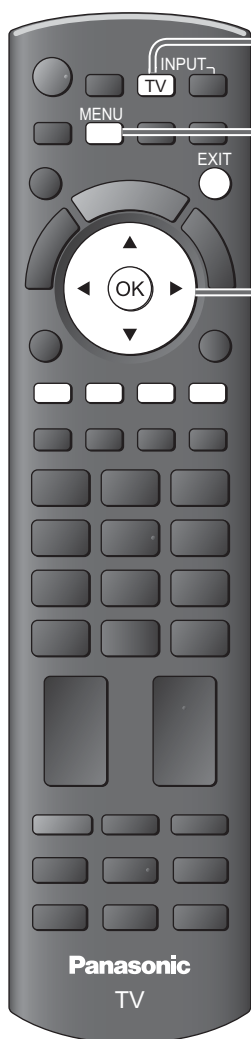

### 1 Sélectionnez DVB-C ou DVB-T

→ p. 14



### 2 Affichez le menu

MENU



### 3 Sélectionnez "Configuration"

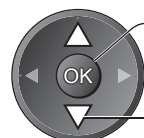

② accédez

① sélectionnez

### 4 Sélectionnez "Interface commune"

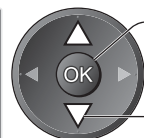
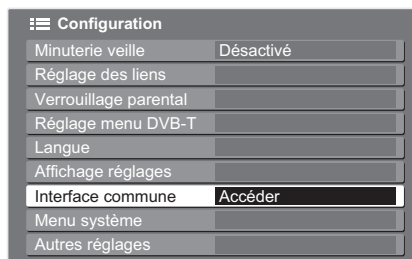

② accédez

① sélectionnez

### 5 Accédez à l'interface commune



### 6 Suivez les instructions du guide d'utilisation à l'écran

Par exemple : sélectionnez, allez à →



## ■ Pour revenir au téléviseur



Caractères colorés → Rouge Vert Jaune Bleu

- Il se peut que les instructions du guide d'utilisation à l'écran ne correspondent pas aux touches de la télécommande.

# Réglage usine

Rétablissez les réglages initiaux du téléviseur, c'est-à-dire sans chaînes réglées. Tous les réglages sont réinitialisés (réglages de chaînes, d'image, de son, etc.).



**1 Affichez le menu**  
MENU

**2 Sélectionnez "Configuration"**

② accédez  
① sélectionnez

**3 Sélectionnez "Menu système"**

② accédez  
① sélectionnez

**4 Sélectionnez "Réglage usine"**

② accédez  
① sélectionnez

**5 Validez**

■ Pour revenir au téléviseur



● Régler usine  
● Utiliser l'interface commune

Fonctions avancées

## Rétablissez les réglages **Réglage usine**

① Vérifiez le message et initialisez

② Suivez les instructions à l'écran

Réinitialisation en mode usine achevée.  
Merci d'éteindre votre TV.

● La "Configuration auto" se lancera automatiquement la prochaine fois que vous allumerez l'appareil à l'aide de l'interrupteur d'alimentation. (p. 12)

■ Pour régler de nouveau uniquement les chaînes de télévision, comme par exemple après un déménagement

➔ "Refaire le réglage depuis le menu "Configuration" (p. 30 et p. 31)

# Mettre à jour le logiciel du téléviseur

Il se peut qu'une nouvelle version du logiciel soit parfois disponible en téléchargement, pour améliorer le fonctionnement ou les commandes du téléviseur.

Si une mise à jour est disponible, une bannière de notification s'affiche lorsque la chaîne a des informations de mise à jour.

- Pour télécharger → 
- Si vous choisissez de ne pas télécharger → 

Vous pouvez mettre à jour automatiquement tout nouveau logiciel, ou faire la mise à jour manuellement.



**1 Affichez le menu**



**2 Sélectionnez "Configuration"**

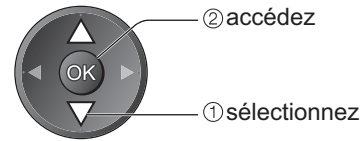

**3 Sélectionnez "Menu système"**

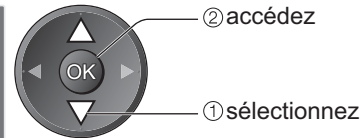
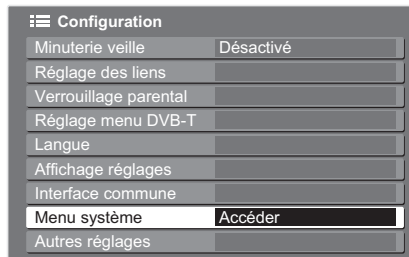

**4 Sélectionnez "Mise à jour système"**

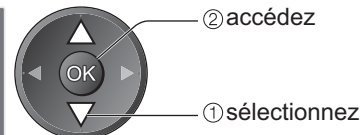
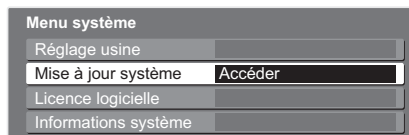

**5 Validez**

■ Pour revenir au téléviseur





### ■ Pour faire la mise à jour automatiquement

Sélectionnez "Recherche auto Màj en veille"

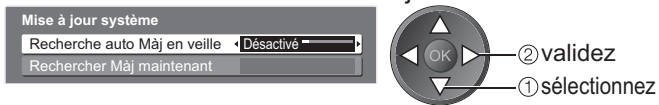

- Chaque fois que vous faites le réglage, le téléviseur effectue automatiquement une recherche en mode de veille et télécharge toute mise à jour de logiciel disponible.
- La mise à jour automatique s'effectue dans les conditions suivantes :
  - Veille (téléviseur éteint avec la télécommande)
  - Il n'y a pas d'enregistrement en cours.

**Si une Mise à jour système est exécutée, le logiciel sera mis à jour (il se peut que cela modifie les fonctions du téléviseur). Si vous ne désirez pas que cela se produise, réglez "Recherche auto Màj en veille" sur "Désactivé".**

### ■ Pour mettre à jour immédiatement

Sélectionnez "Rechercher Màj maintenant"

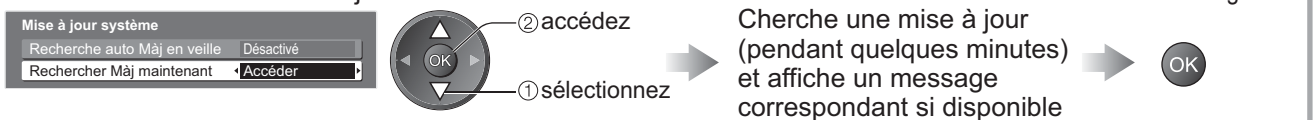

#### Remarque

- Le téléchargement risque de prendre environ 60 minutes.
- Pendant le téléchargement et la mise à jour du logiciel, NE PAS éteindre le téléviseur.
- Il se peut que le message soit une notification affichée à l'avance. Dans ce cas, la date à laquelle la nouvelle version peut être utilisée s'affichera. Vous pouvez régler la réservation pour la mise à jour. La mise à jour ne sera pas lancée si le téléviseur est réglé sur Désactivé.

# Afficher l'écran d'un ordinateur sur le téléviseur

Il est possible d'afficher l'écran de l'ordinateur sur le téléviseur auquel l'ordinateur est raccordé. Vous pouvez aussi écouter le son de l'ordinateur si un câble audio est connecté.

● Pour raccorder l'ordinateur → p. 54



**1** Sélectionnez l'entrée externe  
AV

**2** Sélectionnez "PC"

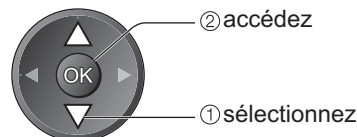
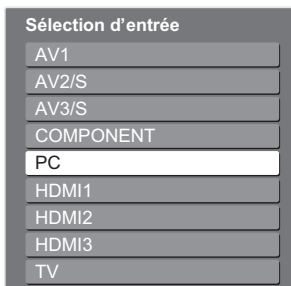

- Signaux correspondants → p. 60
- Si "H-freq." ou "V-freq." s'affiche en rouge, il se peut que les signaux ne soient pas pris en charge.

■ Pour revenir au téléviseur

→ TV

■ Réglage du menu d'ordinateur (modifié au besoin)

● Pour effectuer des réglages → "Utiliser les fonctions du menu" 1 à 4 (p. 24)

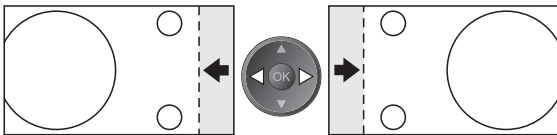
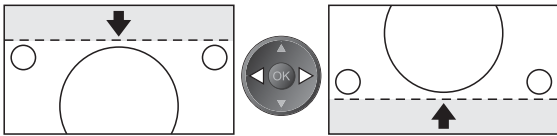
Menu	Option	Réglages / Configurations (options)	
Image	Réglages d'ordinateur avancés	Gain Rouge	Contrôle la balance des blancs dans les zones rouges
		Gain Vert	Contrôle la balance des blancs dans les zones vertes
		Gain Bleu	Contrôle la balance des blancs dans les zones bleues
		Gamma	Change la courbe gamma ( <b>Courbe S / 2.0 / 2.2 / 2.5</b> )
		Réinitialiser	Appuyez sur la touche OK pour rétablir les valeurs par défaut des réglages d'ordinateur avancés
Configuration	Réglage PC	Résolution	Permute sur un affichage large ● VGA (640 × 480 pixels), WVGA (852 × 480 pixels), XGA (1024 × 768 pixels), WXGA (1280 × 768 pixels, 1366 × 768 pixels) ● Les options changent en fonction des signaux
		Horloge	Réglez sur le niveau minimum s'il y a du bruit
		Position H	Ajuste la position horizontale 
		Position V	Ajuste la position verticale 
		Réglage de la phase	Élimine le scintillement et la distorsion ● Effectuez ce réglage après celui de l'horloge ● Réglez sur le niveau minimum s'il y a du bruit
		Synchronisation	Choisit un autre signal synchrone si l'image est déformée ( <b>H &amp; V / Sur vert</b> ) ● H & V : par les signaux horizontaux et verticaux de l'ordinateur Sur vert : par le signal vert de l'ordinateur (si disponible)
		Réinitialiser	Appuyez sur la touche OK pour rétablir les valeurs par défaut de Réglage PC

● Autres options → p. 26 à 29

## Remarque

● Un ordinateur compatible HDMI peut être raccordé aux bornes HDMI (HDMI1 / HDMI2 / HDMI3) à l'aide d'un câble HDMI (p. 59).

# Utilisation de VIERA TOOLS

Vous pouvez accéder facilement à des fonctions spéciales à l'aide de la fonction VIERA TOOLS.



1

## Affichez les icônes de la fonction



2

## Sélectionnez une fonction

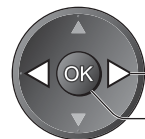

- ① sélectionnez
- ② accédez

3

## Suivez les étapes de la procédure pour chaque fonction

- Contrôle VIERA Link → "Contrôle VIERA Link" (p. 52)



Lorsque plus de deux appareils compatibles sont raccordés, un écran de sélection s'affiche.  
Sélectionnez la bonne description et accédez.

- Pause Live TV → "Pause Live TV" (p. 51)



- Diaporama → "Diaporama" (p. 45)



Toutes les photos de la carte SD seront utilisées pour le diaporama.

- Photos → "Visu. Photo" (p. 44)



### ■ Pour revenir au téléviseur



### ■ Pour enlever les icônes



● Utilisation de VIERA TOOLS  
● Afficher l'écran d'un ordinateur sur le téléviseur

Fonctions avancées

# Afficher depuis la carte SD (VIERA IMAGE VIEWER)

Les images fixes enregistrées sur les appareils photo numériques s'afficheront.

- Pendant l'opération, un signal de son est émis par les bornes AV1, AV2, AUDIO OUT et DIGITAL AUDIO OUT. Aucun signal vidéo n'est toutefois émis.
- "Date" indique la date d'exécution de l'enregistrement sur l'appareil photo numérique ou le caméscope numérique. "\*\*\*/\*\*/\*\*\*\*\*" s'affiche si la date n'est pas enregistrée sur le fichier.
- Pour plus de détails sur les cartes SD ➔ p. 57

## ■ Pour insérer la carte SD

Face qui porte l'étiquette  
Enfoncez jusqu'à ce qu'un bruit de déclic soit émis

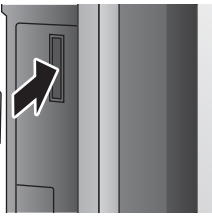

## ■ Pour retirer la carte SD

Appuyez au centre de la carte

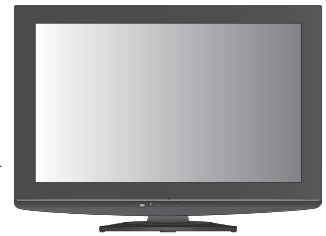
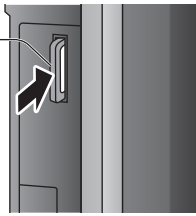

### 1 Insérez la carte SD

### 2 Sélectionnez "Visu. Photo"

OK

### 3 Sélectionnez le dossier pour afficher la vignette

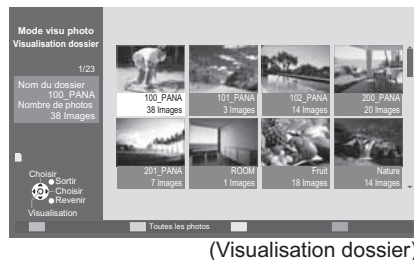

(Visualisation dossier)

- Vous pouvez aussi accéder directement à l'aide de VIERA TOOLS ➔ "Utilisation de VIERA TOOLS" (p. 43)

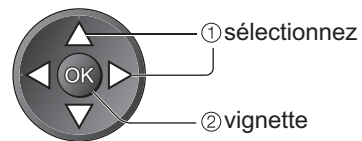

- Les fichiers qui ne sont pas dans un dossier seront regroupés dans un dossier nommé "I".

### 4 Sélectionnez le fichier de la vignette à afficher

Photo sélectionnée      Affichage d'erreur (images qui n'ont pu être chargées, etc.)

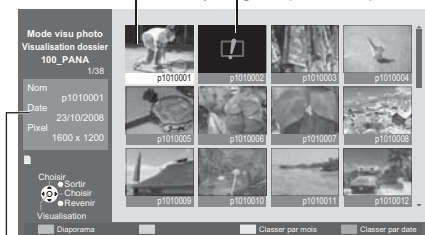

Les informations de la photo sélectionnée s'affichent (Vignette)

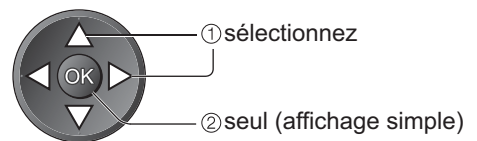

- Diaporama ➔ p. 45

## ■ Pour revenir au téléviseur



## ■ Pour revenir à l'écran précédent



Guide d'utilisation (Seul)

Les photos s'affichent une à la fois

- Pour afficher / cacher le guide d'utilisation

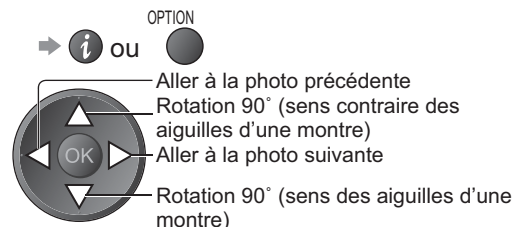

- Pour revenir à la vignette ➔ RETURN

## Diaporama

### ■ Lancez le diaporama (exécutez l'étape 4)

Sélectionnez la première photo à afficher

Lancez le diaporama



Rouge

● Pour faire une pause →

● Pour revenir à Seul (affichage simple) →

Vert

#### Remarque

- Le diaporama est créé à l'intérieur de la vignette.
- Vous pouvez aussi lancer le diaporama directement à l'aide de VIERA TOOLS.  
→ "Utilisation de VIERA TOOLS" (p. 43)

### ■ Réglages de diaporama (exécutez en Mode visu photo)

Affichez le menu

Sélectionnez "Menu config. Carte"

Sélectionnez les options et validez



① sélectionnez

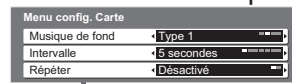

② validez

● Autres options → p. 26 et p. 27

Menu	Option	Réglages / Configurations (choix disponibles)
Menu config. Carte	Musique de fond	Sélectionnez la musique de fond pour le diaporama (Désactivé / Type 1 / Type 2 / Type 3)
	Intervalle	Sélectionne l'intervalle du diaporama (5 / 10 / 15 / 30 / 60 / 90 / 120 secondes)
	Répéter	Répétition du diaporama (Désactivé / Activé)

● Afficher depuis la carte SD (VIERA IMAGE VIEWER)

### ■ Pour afficher toutes les photos

Affichez la vignette de toutes les photos présentes sur la carte SD.

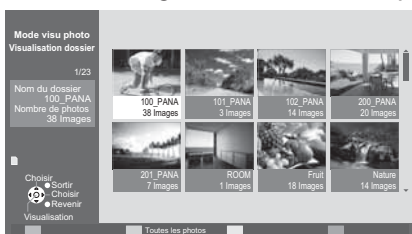

Vert

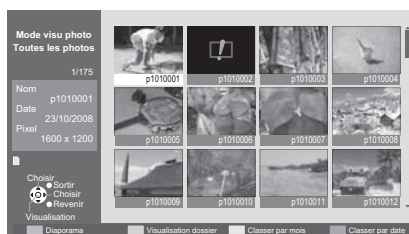

① sélectionnez

② seul (affichage simple)

(Visualisation dossier)

(Vignette - Toutes les photos)

### ■ Pour classer selon la date ou le mois d'enregistrement

Affichez la liste des groupes classés selon la même date ou le même mois.

- "Inconnu" s'affiche pour le groupe des photos sans date d'enregistrement.



Jaune



Vert

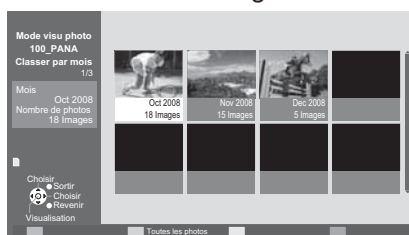

① sélectionnez

② vignette du groupe sélectionné

(Classer par mois)

(Vignette)



Bleu



Vert



① sélectionnez

② vignette du groupe sélectionné

(Classer par date)

Fonctions avancées

# Fonctions de liaison (Q-Link / VIERA Link)

Q-Link raccorde le téléviseur à l'enregistreur DVD ou au magnétoscope, et facilite les commandes d'enregistrement, de lecture, etc. (p. 48)

VIERA Link (HDAVI Control™) raccorde le téléviseur à l'appareil doté d'une fonction VIERA Link, et permet d'effectuer, sans réglages compliqués, les commandes, l'enregistrement, la lecture, l'économie d'énergie, la création de contenu Home cinéma, etc. (p. 49 à 53)

Vous pouvez utiliser simultanément les fonctions Q-Link et VIERA Link.

- Ce téléviseur prend en charge la fonction "HDAVI Control 4". Les fonctions disponibles varient toutefois suivant la version de HDAVI Control installée sur l'appareil raccordé. Pour vérifier la version, reportez-vous au mode d'emploi de l'appareil en question.

## Aperçu des fonctions Q-Link et VIERA Link

### ■ Q-Link (connexion péritel uniquement)

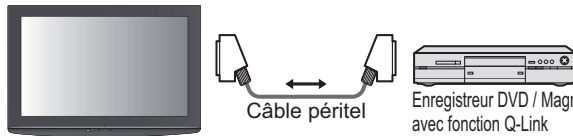
Fonctions	Appareil raccordé	Enregistreur DVD ou magnétoscope avec connexion Q-Link	Connexion
Téléchargement prédéfini		<input type="radio"/>	 <p>● Utilisez un câble péritel de type "fully wired".</p> <p>● Raccordez l'enregistreur DVD ou magnétoscope compatible Q-Link à la borne AV1 ou AV2 du téléviseur au moyen d'un câble péritel.</p>
Lecture facile		<input type="radio"/>	
Démarrage simultané		<input type="radio"/>	
Arrêt simultané		<input type="radio"/>	
Enregistrement Direct TV		<input type="radio"/>	

### ■ VIERA Link (connexion HDMI uniquement)

Fonctions	Appareil raccordé	Enregistreur DIGA avec fonction VIERA Link	Lecteur DVD ou lecteur Blu-ray Disc avec fonction VIERA Link	Caméscope HD ou appareil photo LUMIX avec fonction VIERA Link
Téléchargement prédéfini		<input type="radio"/> *2	—	—
Lecture facile		<input type="radio"/>	<input type="radio"/>	<input type="radio"/>
Démarrage simultané		<input type="radio"/>	<input type="radio"/>	<input type="radio"/>
Arrêt simultané		<input type="radio"/>	<input type="radio"/>	<input type="radio"/>
Réduisez la consommation inutile d'énergie en mode de veille		<input type="radio"/> *3	<input type="radio"/> *3	—
Mise en veille automatique d'un appareil non nécessaire		<input type="radio"/> *1	<input type="radio"/> *1	—
Programme Pause Live TV		<input type="radio"/> *2 <input type="radio"/> *4	—	—
Enregistrement Direct TV		<input type="radio"/> *2	—	—
Commandez le menu de l'appareil raccordé à l'aide de la télécommande VIERA		<input type="radio"/> *1	<input type="radio"/> *1	<input type="radio"/> *1
Commande de haut-parleurs		—	—	—

#### Connexion

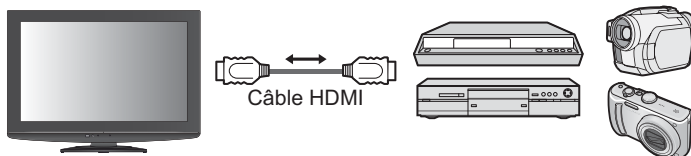

Enregistreur DIGA / Lecteur DVD / Lecteur Blu-ray Disc / Caméscope HD / Appareil photo LUMIX avec fonction VIERA Link

- Utilisez un câble compatible HDMI de type "fully wired".
- Raccordez l'appareil compatible VIERA Link à la borne HDMI1, HDMI2 ou HDMI3 du téléviseur au moyen d'un câble HDMI.
- Concernant le câble HDMI à utiliser pour raccorder un caméscope HD Panasonic ou un appareil photo LUMIX, consultez le mode d'emploi de l'appareil en question.

### ■ VIERA Link (connexions HDMI et péritel)

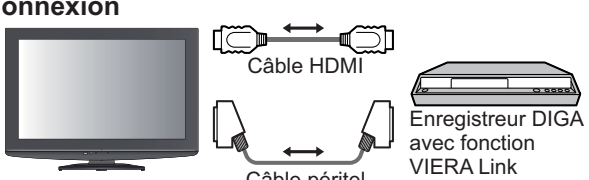
Fonctions	Appareil raccordé	Enregistreur DIGA avec fonction VIERA Link	Connexion
Téléchargement prédéfini		<input type="radio"/>	 <p>● Utilisez un câble compatible HDMI de type "fully wired".</p> <p>● Raccordez l'appareil compatible VIERA Link à la borne HDMI1, HDMI2 ou HDMI3 du téléviseur au moyen d'un câble HDMI.</p> <p>● Utilisez un câble péritel de type "fully wired".</p> <p>● Raccordez l'appareil compatible VIERA Link à la borne AV1 ou AV2 du téléviseur au moyen d'un câble péritel.</p>
Lecture facile		<input type="radio"/>	
Démarrage simultané		<input type="radio"/>	
Arrêt simultané		<input type="radio"/>	
Enregistrement Direct TV		<input type="radio"/>	
Réduisez la consommation inutile d'énergie en mode de veille		<input type="radio"/> *3	
Mise en veille automatique d'un appareil non nécessaire		<input type="radio"/> *1	
Programme Pause Live TV		<input type="radio"/> *2 <input type="radio"/> *4	
Enregistrement Direct TV		<input type="radio"/> *2	
Commandez le menu de l'appareil raccordé à l'aide de la télécommande VIERA		<input type="radio"/> *1	
Commande de haut-parleurs		—	

## ■ VIERA Link (connexions HDMI et de sortie audio)

Appareil raccordé	Lecteur Home cinéma avec fonction VIERA Link	Lecteur Home cinéma Blu-ray Disc avec fonction VIERA Link	Amplificateur avec fonction VIERA Link
<b>Fonctions</b>			
Téléchargement prédéfini	—	—	—
Lecture facile	○*5	○*5	—
Démarrage simultané	○	○	—
Arrêt simultané	○	○	○
Réduisez la consommation inutile d'énergie en mode de veille	—	○*3	—
Mise en veille automatique d'un appareil non nécessaire	○*1 *6	○*1 *6	○*1
Programme Pause Live TV	—	—	—
Enregistrement Direct TV	—	—	—
Commandez le menu de l'appareil raccordé à l'aide de la télécommande VIERA	○*1	○*1	—
Commande de haut-parleurs	○	○	○

### Connexion

- Pour utiliser un lecteur Home cinéma / lecteur Blu-ray Disc :

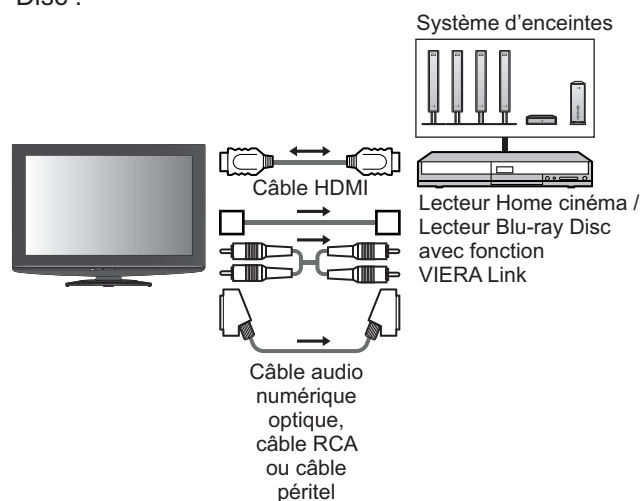

- Pour utiliser un amplificateur :

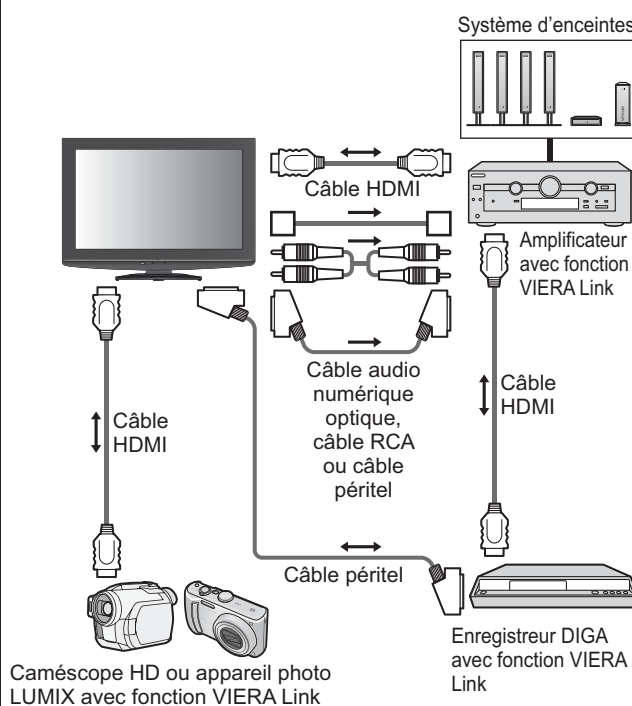

- Utilisez un câble compatible HDMI de type "fully wired".
- Raccordez l'appareil compatible VIERA Link à la borne HDMI1, HDMI2 ou HDMI3 du téléviseur au moyen d'un câble HDMI.
- Utilisez un câble péritel de type "fully wired".
- Raccordez l'appareil compatible VIERA Link à la borne AV1 ou AV2 du téléviseur au moyen d'un câble péritel.
- Utilisez un câble audio numérique optique, un câble RCA ou un câble péritel pour la sortie audio par le téléviseur.

\*1 : Disponible avec les appareils dotés de la fonction "HDAVI Control 2 ou plus" récente.

\*2 : Disponible avec les appareils dotés de la fonction "HDAVI Control 3 ou plus" récente.

\*3 : Disponible avec les appareils dotés de la fonction "HDAVI Control 4".

\*4 : Disponible avec les enregistreurs DIGA équipés d'un disque dur.

\*5 : pendant la lecture d'un disque

\*6 : sauf pour visionner un disque

### Remarque

- Il se peut que les fonctions VIERA Link soient disponibles également sur les appareils des autres fabricants qui prennent en charge HDMI CEC.

# Fonctions de liaison (Q-Link VIERA Link)

## Q-Link

### ■ Préparatifs

- Raccordez un enregistreur DVD ou magnétoscope portant un des logos suivants: "Q-Link", "NEXTVIEWLINK", "DATA LOGIC", "Easy Link", "Megalogic" ou "SMARTLINK"
- Liaison Q-Link ➔ p. 46
- Utilisez un câble péritel de type "fully wired".
- Configurez l'enregistreur DVD ou le magnétoscope. Lisez le mode d'emploi de l'enregistreur.
- Configuration de la borne Q-Link dans le menu Configuration ➔ "Q-Link" (p. 28), "Sortie AV1 / AV2" (p. 28)
- Téléchargez les réglages prédéfinis de chaîne, langue, pays / zone ➔ "Téléchargement prédéfini" (voir ci-dessous)

### ■ Fonctions disponibles

#### Téléchargement prédéfini

Vous pouvez télécharger sur l'enregistreur les réglages de chaîne, langue, pays / zone.

- Il n'est pas possible de télécharger le réglage de chaîne DVB-C.
- Pour télécharger les réglages ➔ "Téléchargement" (p. 28), "Configuration auto" (p. 31) ou "Configuration auto" - lors de la première utilisation du téléviseur (p. 12)

#### Enregistrement Direct TV - Pour enregistrer tel quel ce que vous voyez à l'écran

Enregistrer le programme en cours immédiatement sur l'enregistreur DVD ou le magnétoscope.



- Conditions de disponibilité :

Mode actuel	Utiliser le tuner	Pour enregistrer
Analogique	Téléviseur	Sortie d'écran TV
	Enregistreur	Tuner de l'enregistreur
DVB	Téléviseur	Sortie d'écran TV
	Enregistreur	Tuner de l'enregistreur
		AV (visionner l'entrée externe de l'enregistreur)
AV (visionner l'entrée externe du téléviseur)	-	Sortie d'écran TV

- Lors de l'exécution de l'enregistrement Direct TV, l'enregistreur s'allume automatiquement s'il était en mode de veille.
- Il est possible de changer de chaîne ou d'éteindre le téléviseur pendant que l'enregistreur enregistre depuis son propre tuner.
- Il n'est pas possible de changer de chaîne pendant que l'enregistreur enregistre depuis le tuner du téléviseur.

#### ■ Pour arrêter l'enregistrement

Déverrouillez le tuner



#### Démarrage simultané et Lecture facile

**Pour utiliser cette fonction, réglez Démarrage simultané sur "Activé" dans le menu Configuration**

☒ "Démarrage simultané" (p. 28)

Lorsque la lecture est lancée sur l'enregistreur DVD ou le magnétoscope, ou lorsque vous activez le Navigateur direct ou le menu de fonctions pour l'appareil raccordé, le téléviseur s'allume et le mode d'entrée permute automatiquement pour que vous puissiez visionner le contenu. (Uniquement lorsque le téléviseur est en mode de veille.)

#### Arrêt simultané

**Pour utiliser cette fonction, réglez Arrêt simultané sur "Activé" dans le menu Configuration ☒ "Arrêt simultané" (p. 28)**

Lorsque le téléviseur entre en mode de veille, l'enregistreur entre lui aussi en mode de veille automatiquement. (Uniquement lorsque aucune opération n'est en cours sur la cassette vidéo ou sur le disque.)

- Cette fonction sera opérante même si le téléviseur est mis automatiquement en mode de veille par la fonction Minuterie veille ou par la fonction de mise en veille automatique.

- "DATA LOGIC" (une marque de commerce de Metz Corporation) • "Megalogic" (une marque de commerce de Grundig Corporation)
- "Easy Link" (une marque de commerce de Philips Corporation) • "SMARTLINK" (une marque de commerce de Sony Corporation)

#### Remarque

- Ne s'applique pas à certains enregistreurs. Lisez le mode d'emploi de l'enregistreur.



## VIERA Link "HDAVI Control™" \*

\*Profitez d'une interopérabilité HDMI accrue avec les appareils Panasonic dotés de la fonction "HDAVI Control". Ce téléviseur prend en charge la fonction "HDAVI Control 4".

Une interface s'établit automatiquement entre le téléviseur et les appareils (enregistreur DIGA, caméscope HD, lecteur Home cinéma, amplificateur, etc.) que vous raccordez au moyen de câbles HDMI ou péritel (p. 46 et p. 47). Ces fonctions ne sont disponibles que sur les modèles dotés de "HDAVI Control" et "VIERA Link".

- Certaines fonctions ne sont pas disponibles, suivant la version de HDAVI Control installée sur l'appareil. Veuillez vérifier la version HDAVI Control installée sur l'appareil raccordé.
- La fonction VIERA Link "HDAVI Control", basée sur les fonctions de commande fournies par HDMI, norme industrielle connue sous le nom de HDMI CEC (commande d'appareils électroniques pour consommateurs), est une fonction unique que nous avons développée et ajoutée. Son fonctionnement ne peut être garanti avec les appareils d'autres fabricants prenant en charge HDMI CEC.
- Reportez-vous aux modes d'emplois respectifs des appareils d'autres fabricants prenant en charge la fonction VIERA Link.
- Pour connaître les appareils Panasonic compatibles, informez-vous auprès de votre revendeur Panasonic.

### ■ Préparatifs

- Raccordez l'appareil qui prend en charge VIERA Link.
- Connexion VIERA Link ➔ p. 46 et p. 47
- Utilisez un câble compatible HDMI de type "fully wired". Il n'est pas possible d'utiliser des câbles non conformes à la norme HDMI.  
Numéro de pièce des câbles HDMI Panasonic recommandés:
  - RP-CDHG10 (1,0 m)
  - RP-CDHG15 (1,5 m)
  - RP-CDHG20 (2,0 m)
  - RP-CDHG30 (3,0 m)
  - RP-CDHG50 (5,0 m)
- Utilisez un câble péritel de type "fully wired".
- Configurez l'appareil raccordé. Lisez le mode d'emploi de l'appareil.
- Pour un enregistrement optimal, il se peut que vous deviez modifier les réglages de l'enregistreur. Pour plus de détails, lisez le mode d'emploi de l'enregistreur.
- Téléchargez les réglages prédéfinis de chaîne, langue, pays / zone ➔ "Téléchargement prédéfini" (voir ci-dessous)
- Réglez VIERA Link sur Activé dans le menu Configuration ➔ "VIERA Link" (p. 28)
- Configurez le téléviseur
  - ➔ **Une fois le raccordement effectué, allumez l'appareil, puis le téléviseur.**  
**Réglez le mode d'entrée sur HDMI1, HDMI2 ou HDMI3 (p. 22), puis assurez-vous que l'image s'affiche bien.**  
Cette configuration doit être effectuée chaque fois qu'une des conditions suivantes s'applique :
    - première utilisation
    - lorsque vous ajoutez ou reconnectez un appareil
    - lorsque vous modifiez la configuration

### ■ Fonctions disponibles

#### Téléchargement prédéfini

- Vous pouvez télécharger sur l'enregistreur les réglages de chaîne, langue, pays / zone.
- Il n'est pas possible de télécharger le réglage de chaîne DVB-C.
- Pour télécharger les réglages ➔ "Téléchargement" (p. 28), "Configuration auto" (p. 31) ou "Configuration auto" - lors de la première utilisation du téléviseur (p. 12)

#### Lecture facile

Permutation d'entrée automatique - Lorsque vous faites fonctionner l'appareil raccordé, le mode d'entrée permute automatiquement. Le mode d'entrée initial est rétabli lorsque vous cessez de faire fonctionner l'appareil raccordé.

#### Démarrage simultané

**Pour utiliser cette fonction, réglez Démarrage simultané sur "Activé" dans le menu Configuration**

➔ "Démarrage simultané" (p. 28)

Le téléviseur s'allume automatiquement lorsque vous lancez la lecture sur l'appareil raccordé, ou lorsque vous activez le Navigateur direct ou le menu de fonctions sur l'appareil. (Uniquement lorsque le téléviseur est en mode de veille.)

#### Arrêt simultané

**Pour utiliser cette fonction, réglez Arrêt simultané sur "Activé" dans le menu Configuration**

➔ "Arrêt simultané" (p. 28)

Lorsque le téléviseur entre en mode de veille, l'appareil raccordé entre lui aussi en mode de veille automatiquement.

- Cette fonction sera opérante même si le téléviseur est mis automatiquement en mode de veille par la fonction Minuterie veille ou par la fonction de mise en veille automatique.

# Fonctions de liaison (Q-Link VIERA Link)

## ■ Fonctions disponibles

### Réduisez la consommation inutile d'énergie en mode de veille **Veille Eco énergie**

**Pour utiliser cette fonction, réglez Sauvegarde veille sur "Activé" dans le menu Configuration**  
→ "Veille Eco énergie" (p. 28)

Pour réduire la consommation d'énergie de l'appareil raccordé lorsqu'il est en mode de veille, elle est ajustée vers le haut ou le bas selon que le téléviseur est allumé ou éteint.

Lorsque le téléviseur entre en mode de veille, l'appareil raccordé entre automatiquement en mode de veille et sa consommation est automatiquement réduite au minimum.

Lorsque le téléviseur s'allume, l'appareil raccordé demeure en mode de veille mais sa consommation d'énergie augmente pour lui permettre de démarrer plus rapidement.

- Cette fonction est efficace si l'appareil raccordé peut modifier sa consommation d'énergie en mode de veille et s'il est réglé sur une consommation plus élevée.
- Cette fonction est opérante lorsque "Arrêt simultané" est réglé sur "Activé".

### Mise en veille automatique d'un appareil non nécessaire **Mode veille intelligent**

**Pour utiliser cette fonction, réglez Mode veille intelligent sur "Activé (avec rappel)" ou "Activé (sans rappel)" dans le menu Configuration**  
→ "Mode veille intelligent" (p. 28)

Lorsque le téléviseur est allumé, les appareils non visionnés ou non utilisés entrent automatiquement en mode de veille pour réduire la consommation d'énergie. Par exemple, lorsque le mode d'entrée est changé depuis HDMI, ou lorsque la sélection haut-parleurs est changée pour "TV" (sauf pour visionner un disque).

- Si vous sélectionnez "Activé (avec rappel)", un message sur écran s'affichera pour vous informer avant d'activer cette fonction.
- Suivant l'appareil raccordé, il se peut que cette fonction n'opère pas correctement. Si nécessaire, réglez sur "Désactivé".

## ■ Fonctions disponibles (Utiliser le Menu VIERA Link)

### Enregistrement Direct TV - Pour enregistrer tel quel ce que vous voyez à l'écran **Direct TV Rec**

Enregistrer le programme actuel immédiatement sur l'enregistreur DIGA.

- Si vous raccordez en même temps divers enregistreurs, incluant ceux d'autres fabricants, raccordez l'enregistreur DIGA à la borne HDMI dont le numéro est le plus bas sur le téléviseur. Par exemple, si vous utilisez les bornes HDMI1 et HDMI2 pour deux enregistreurs, raccordez l'enregistreur DIGA à la borne HDMI1.
- Si cela ne fonctionne pas, vérifiez les réglages et l'appareil.  
→ "Aperçu des fonctions Q-Link et VIERA Link" (p. 46 et p. 47), "Préparatifs" (p. 49)
- Une connexion péritel est requise pour enregistrer un programme DVB-C.
- Il est possible de changer de chaîne ou d'éteindre le téléviseur pendant que l'enregistreur enregistre depuis son propre tuner.
- Il n'est pas possible de changer de chaîne pendant que l'enregistreur enregistre depuis le tuner du téléviseur.



#### 1 Affichez "Menu VIERA Link"

#### 2 Sélectionnez "Direct TV Rec" et lancez l'enregistrement

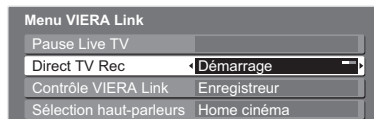

② démarrer

① sélectionnez

- Vous pouvez aussi lancer l'enregistrement directement →

#### ■ Pour arrêter l'enregistrement

Sélectionnez "Stop" sous "Direct TV Rec" et accédez

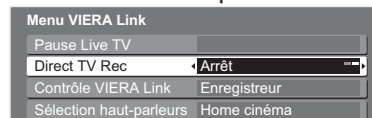

① sélectionnez

② arrêter

- Vous pouvez aussi arrêter l'enregistrement directement.

Déverrouillez le tuner



■ Fonctions disponibles (Utiliser le Menu VIERA Link)

Programme Pause Live TV **Pause Live TV**

Vous pouvez mettre en pause le programme de télévision en direct et poursuivre le visionnement plus tard.

Le programme de télévision diffusé en direct sera enregistré sur le disque dur de l'enregistreur DIGA.

- Cette fonction est disponible pour les enregistreurs DIGA équipés d'un disque dur.
- Si vous raccordez en même temps divers enregistreurs, incluant ceux d'autres fabricants, raccordez l'enregistreur DIGA équipé d'un disque dur à la borne HDMI dont le numéro est le plus bas sur le téléviseur. Par exemple, si vous utilisez les bornes HDMI1 et HDMI2 pour deux enregistreurs, raccordez à la borne HDMI1 l'enregistreur DIGA équipé d'un disque dur.
- Si cela ne fonctionne pas, vérifiez les réglages et l'appareil.
  - ➔ "Aperçu des fonctions Q-Link et VIERA Link" (p. 46 et p. 47), "Préparatifs" (p. 49)

Accédez au programme de télévision en direct et mettez-le en pause



1 Affichez "Menu VIERA Link"



2 Sélectionnez "Pause Live TV" et mettez le programme en pause

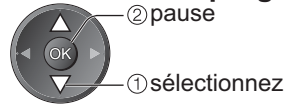
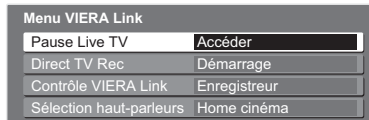

L'image du téléviseur entrera en pause.

- Vous pouvez aussi lancer la pause directement à l'aide de VIERA TOOLS
  - ➔ "Utilisation de VIERA TOOLS" (p. 43)
- Le programme de télévision diffusé en direct est enregistré sur le disque dur à partir du point de la pause.
- Si l'image de téléviseur en pause disparaît après quelques minutes.
  - ➔ OPTION (l'image de pause sera rétablie)
- Suivez les instructions du guide d'utilisation pour utiliser la fonction Pause Live TV.

■ Pour utiliser Pause Live TV

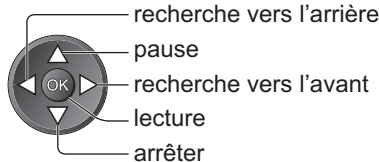

- L'utilisation peut varier suivant le type d'enregistreur. Dans ce cas, suivez les instructions du guide d'utilisation ou consultez le mode d'emploi de l'enregistreur.

- Si vous arrêtez la lecture, le programme enregistré sera supprimé du disque dur.

■ Pour revenir au programme de télévision en direct (arrêtez la lecture de Pause Live TV / annulez la pause)

Sélectionnez "Oui"

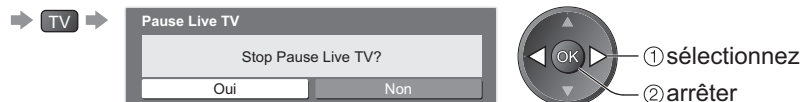

- Si vous arrêtez la lecture ou annulez la pause, le programme enregistré sera supprimé du disque dur.

# Fonctions de liaison (Q-Link / VIERA Link)

## ■ Fonctions disponibles (Utiliser le Menu VIERA Link)

Commandez le menu de l'appareil raccordé à l'aide de la télécommande VIERA **Contrôle VIERA Link**

Vous pouvez commander certaines fonctions de l'appareil raccordé à l'aide de la télécommande du téléviseur (pointez la télécommande vers le capteur de signal du téléviseur).

- Si cela ne fonctionne pas, vérifiez les réglages et l'appareil.
  - ➔ "Aperçu des fonctions Q-Link et VIERA Link" (p. 46 et p. 47), "Préparatifs" (p. 49)
- Pour plus de détails sur l'utilisation de l'appareil raccordé, consultez son mode d'emploi.

### Accédez au menu de l'appareil et utilisez-le



- 1
- 2
- 3

**Affichez "Menu VIERA Link"**

**Sélectionnez "Contrôle VIERA Link"**



**Sélectionnez l'appareil auquel vous voulez accéder**

Le type d'appareil raccordé s'affiche. Sélectionnez le type d'appareil et accédez.



**Enregistreur / Lecteur / Home cinéma / Caméscope / LUMIX / Autre**

- Vous pouvez aussi accéder directement à l'aide de VIERA TOOLS
  - ➔ "Utilisation de VIERA TOOLS" (p. 43)
- L'expression "Home cinéma" désigne les lecteurs Home cinéma, les lecteurs Blu-ray Disc et les enregistreurs Home cinéma.
- Le terme "Autre" désigne les décodeurs.

### ■ Si plusieurs enregistreurs ou lecteurs sont raccordés

Vous pouvez raccorder jusqu'à trois enregistreurs ou lecteurs à la fois.

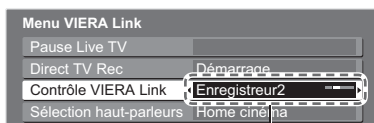

**Enregistreur1-2 / Lecteur1-2**

Le numéro est indiqué à partir du plus petit numéro de borne parmi les bornes HDMI du téléviseur raccordées au même type d'appareil. Par exemple, si deux enregistreurs sont respectivement raccordés à HDMI1 et HDMI2, celui raccordé à HDMI1 s'affiche en tant que "Enregistreur1", et celui raccordé à HDMI2 en tant que "Enregistreur2".

### ■ Si vous accédez à un appareil non compatible avec VIERA Link

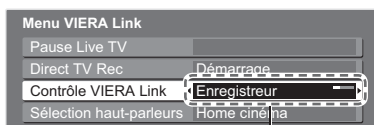

Le type d'appareil raccordé s'affiche. Vous pouvez accéder au menu de l'appareil. Il n'est toutefois pas possible de le commander. Utilisez la télécommande de l'appareil en question pour le commander.

**Le menu de l'appareil auquel vous avez accédé**  
(Le mode d'entrée change automatiquement)

- 4

**Utilisez le menu de l'appareil**

Touches de télécommande VIERA disponibles: (varie suivant l'appareil raccordé)



① **Réglez le code de la télécommande sur "73"**

➔ "Changer le code suivant le type d'appareil" (p. 23)

② **Suivez les instructions du guide d'utilisation**

- Pour afficher le guide d'utilisation ➔
  - En cas d'accès à l'appareil d'un autre fabricant, il se peut que le menu de configuration ou de sélection du contenu s'affiche.
- Lorsque les mots-clés s'affichent sur la barre de couleur
  - ➔ Rouge Vert Jaune Bleu

### Remarque

- Il se peut que certaines opérations ne soient pas disponibles, suivant l'appareil. Dans ce cas, utilisez la télécommande de l'appareil en question pour le commander.

## ■ Fonctions disponibles (Utiliser le Menu VIERA Link)

### Commande de haut-parleurs Sélection haut-parleurs

Vous pouvez commander les enceintes Home cinéma à l'aide de la télécommande du téléviseur (pointez la télécommande vers le capteur de signal du téléviseur).

- Si cela ne fonctionne pas, vérifiez les réglages et l'appareil.
  - ➔ "Aperçu des fonctions Q-Link et VIERA Link" (p. 46 et p. 47), "Préparatifs" (p. 49)

#### Accédez au volume des enceintes et réglez-le

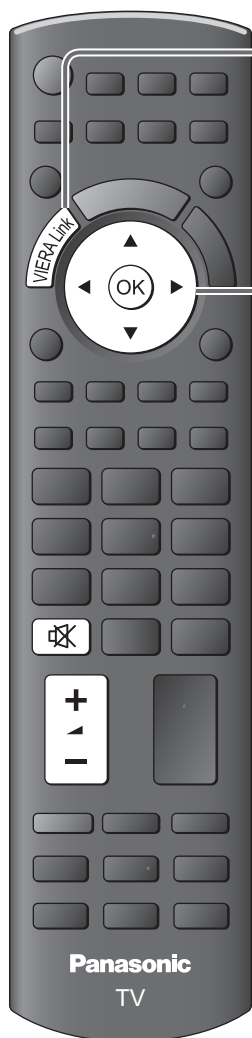

1

#### Affichez "Menu VIERA Link"



2

#### Sélectionnez "Sélection haut-parleurs"

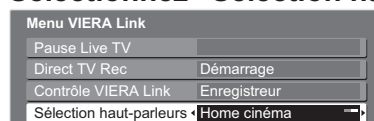

sélectionnez

3

#### Réglez sur "Home cinéma" ou "TV"



validez

#### ■ Home cinéma

Le lecteur Home cinéma, le lecteur Home cinéma Blu-ray Disc ou l'amplificateur s'allumera automatiquement s'il est en mode de veille, et le son sera émis par les enceintes Home cinéma raccordées à l'appareil en question.

##### ● Volume Haut / Bas

➔ (La barre de volume s'affichera lorsque vous réglerez le volume sur l'appareil.)

##### ● Coupure du son ➔

- Le son des haut-parleurs du téléviseur est coupé.
- Les haut-parleurs du téléviseur s'activeront lorsque l'appareil raccordé sera éteint.

#### ■ Téléviseur

Les haut-parleurs du téléviseur sont activés.

#### Remarque

- Pour profiter du son multicanal (par exemple, Dolby Digital 5.1 canaux) via un amplificateur, raccordez ce dernier au moyen d'un câble HDMI et d'un câble audio numérique optique (p. 47), puis sélectionnez "Home cinéma".  
Pour profiter du son multicanal d'un enregistreur DIGA, raccordez l'enregistreur DIGA à l'amplificateur au moyen d'un câble HDMI (p. 47).

#### Remarque

- Suivant l'appareil raccordé, il se peut que ces fonctions n'opèrent pas correctement.
- Il se peut que l'image ou le son ne soit pas disponible pendant quelques secondes après la permutation du mode d'entrée.
- Il se peut que la lecture facile soit disponible au moyen de la télécommande du lecteur Home cinéma, du lecteur Home cinéma Blu-ray Disc ou de l'amplificateur. Lisez le mode d'emploi de l'appareil.
- "HDAVI Control 4" est la nouvelle norme (en date de décembre 2008) pour les appareils compatibles HDAVI Control. Cette norme est compatible avec les appareils HDAVI classiques.
- Pour vérifier la version HDAVI Control installée sur ce téléviseur ➔ "Informations système" (p. 29)

# Appareil externe

Ces schémas indiquent nos recommandations pour le raccordement du téléviseur à divers appareils. Pour les autres raccordements, reportez-vous aux instructions qui accompagnent les appareils respectifs, au tableau ci-dessous et aux spécifications (p. 63).

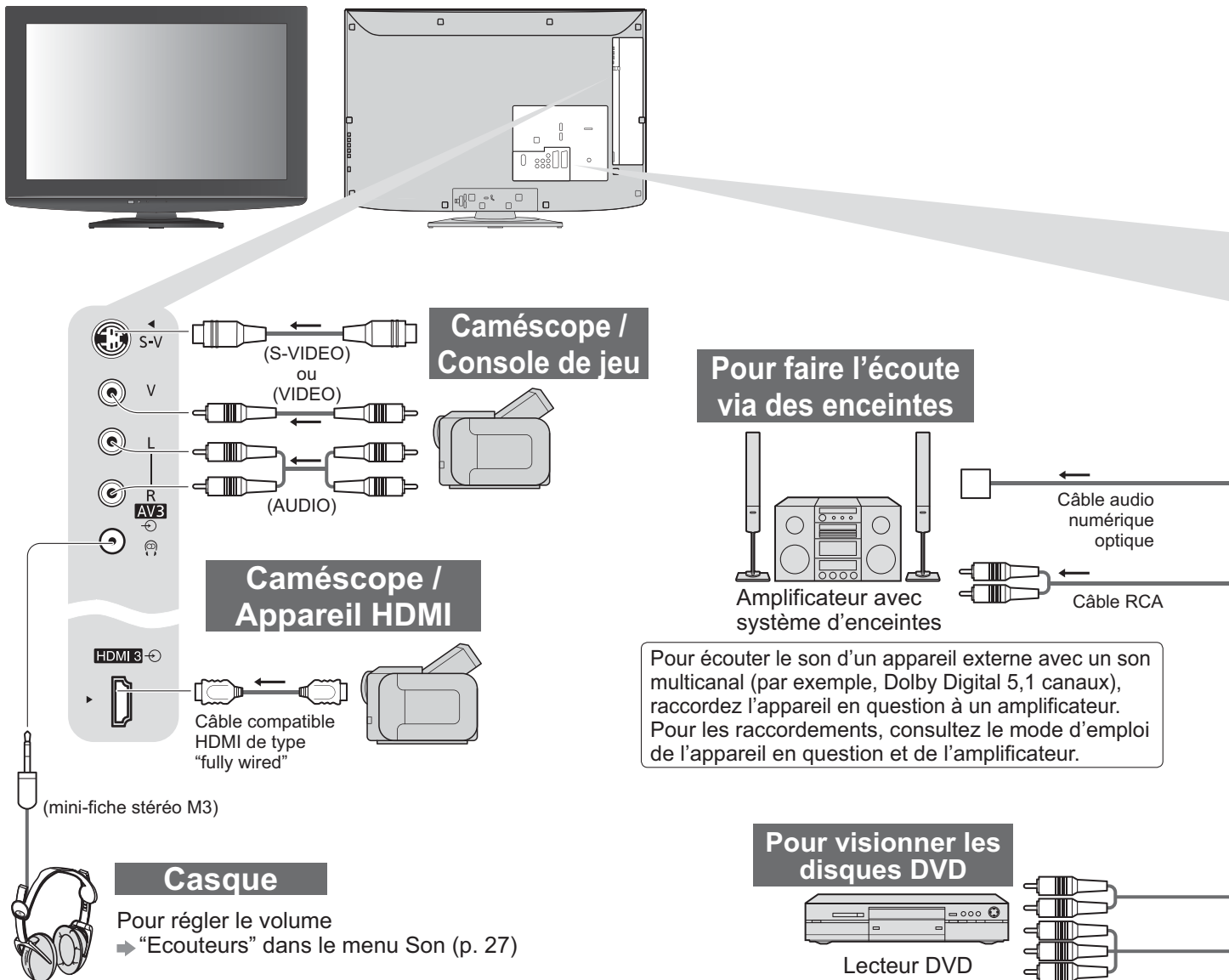

## Types d'appareil raccordables pour chacune des bornes

Enregistrement / Lecture (appareil)	Borne			
	AV1	AV2	AV3 (Panneau latéral du téléviseur)	
Pour enregistrer ou lire des cassettes vidéo ou des disques DVD (Magnétoscope / Enregistreur DVD)	<input type="radio"/>	<input type="radio"/>		
Pour visionner des disques DVD (lecteur DVD)	<input type="radio"/>	<input type="radio"/>	<input type="radio"/>	
Pour visionner les images d'un caméscope (Caméscope)	<input type="radio"/>	<input type="radio"/>	<input type="radio"/>	
Pour visionner des diffusions par satellite (Décodeur de télévision par câble)	<input type="radio"/>	<input type="radio"/>	<input type="radio"/>	
Pour jouer (Console de jeu)	<input type="radio"/>	<input type="radio"/>	<input type="radio"/>	
Pour utiliser un amplificateur avec système d'enceintes				
Q-Link	<input type="radio"/>	<input type="radio"/>		
VIERA Link	<input type="radio"/>	<input type="radio"/>		
Enregistrement Direct TV	<input type="radio"/>	<input type="radio"/>		

○: Connexion recommandée

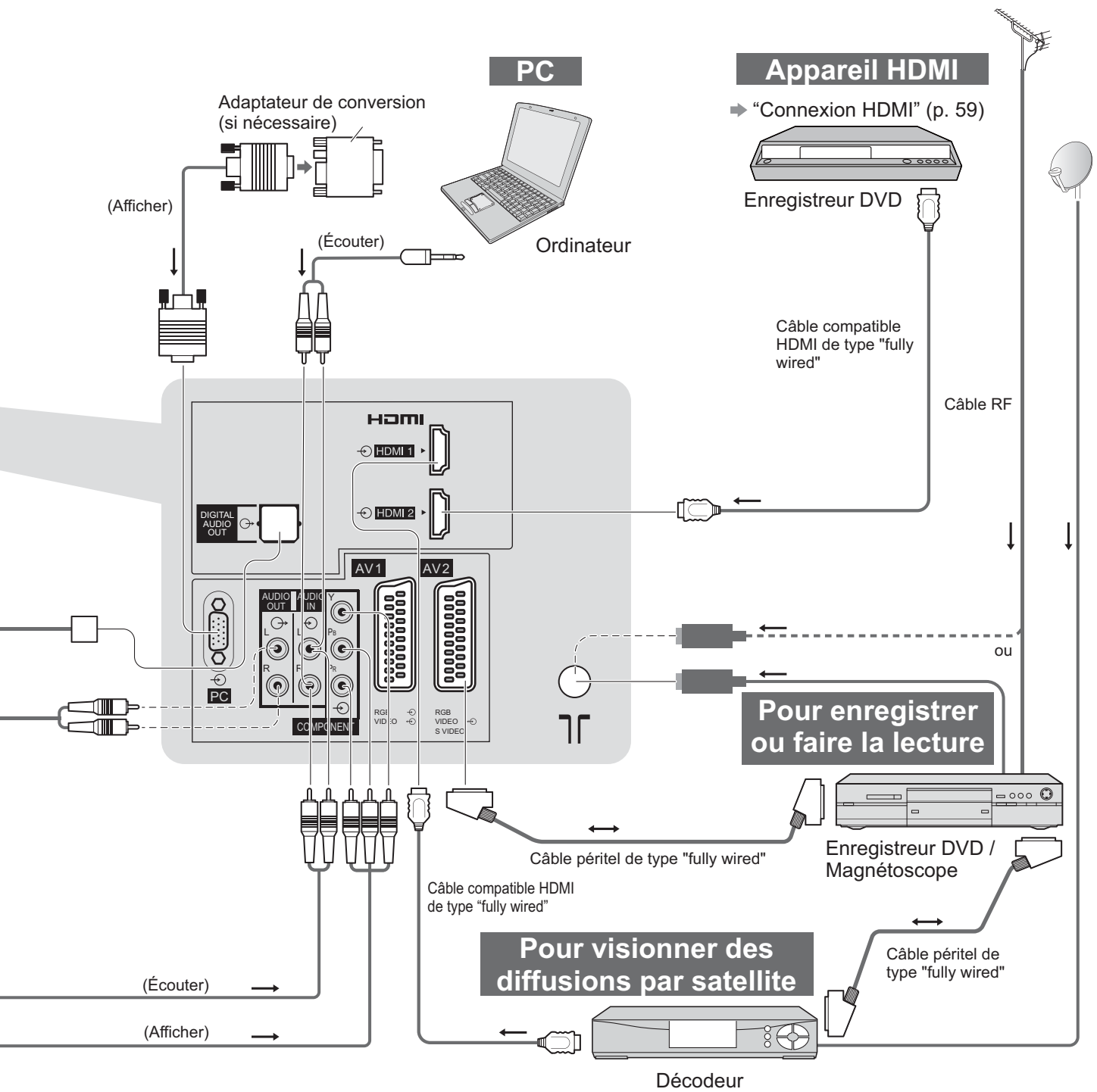

● Appareil externe

Fonctions avancées

COMPONENT	AUDIO OUT	DIGITAL AUDIO OUT	HDMI		
			1	2	3
			<input type="checkbox"/>	<input type="checkbox"/>	<input type="checkbox"/>
<input type="checkbox"/>	<input type="checkbox"/>	<input type="checkbox"/>	<input type="checkbox"/>	<input type="checkbox"/>	<input type="checkbox"/>
<input type="checkbox"/>	<input type="checkbox"/>	<input type="checkbox"/>	<input type="checkbox"/>	<input type="checkbox"/>	<input type="checkbox"/>
<input type="checkbox"/>	<input type="checkbox"/>	<input type="checkbox"/>	<input type="checkbox"/>	<input type="checkbox"/>	<input type="checkbox"/>
<input type="checkbox"/>	<input type="checkbox"/>	<input type="checkbox"/>	<input type="checkbox"/>	<input type="checkbox"/>	<input type="checkbox"/>
<input type="checkbox"/>	<input type="checkbox"/>	<input type="checkbox"/>	<input type="checkbox"/>	<input type="checkbox"/>	<input type="checkbox"/>

# Données techniques

## Rapport de format automatique

La taille et le rapport de format optimaux peuvent être choisis automatiquement, et vous pouvez obtenir une image plus fine. (p. 16)

### ■ Signal de contrôle du rapport de format

“WIDE” apparaîtra dans le coin supérieur gauche de l'écran si le téléviseur détecte un signal d'écran large (WSS) ou un signal de commande passant par la borne SCART / HDMI.

Le rapport de format changera aussi pour le format d'écran large approprié : 16:9 ou 14:9.

Cette fonction sera opérante quel que soit le mode de rapport de format.

Borne d'entrée	Format de signal d'entrée	Signal de contrôle du rapport de format	
		Signal d'écran large (WSS)	Signal de contrôle par la borne péritel (8 broches) / HDMI
RF Câble	DVB-T	○	
	PAL B, G, H, I	○	
	PAL D, K	○	
	SECAM B, G	○	
	SECAM L, L'	○	
	SECAM D, K	○	
	PAL 525/60 6,5 MHz	—	
	PAL 525/60 6,0 MHz	—	
	PAL 525/60 5,5 MHz	—	
	M.NTSC 6,5 MHz	—	
	M.NTSC 6,0 MHz	—	
	M.NTSC 5,5 MHz	—	
	DVB-C	○	
AV1 (Composite) AV2 (Composite ou S-Vidéo) AV3 (Composite ou S-Vidéo)	PAL	○	○
	SECAM	○	○
	PAL 525/60	—	○
	M.NTSC	—	○
	NTSC	—	○
COMPONENT	525 (480) / 60i	—	
	525 (480) / 60p	—	
	625 (576) / 50i	○	
	625 (576) / 50p	○	
	750 (720) / 60p	—	
	750 (720) / 50p	—	
	1 125 (1 080) / 60i	—	
	1 125 (1 080) / 50i	—	
HDMI1 HDMI2 HDMI3	525 (480) / 60i	—	○
	525 (480) / 60p	—	○
	625 (576) / 50i	—	○
	625 (576) / 50p	—	○
	750 (720) / 60p	—	○
	750 (720) / 50p	—	○
	1 125 (1 080) / 60i	—	○
	1 125 (1 080) / 50i	—	○
	1 125 (1 080) / 60p	—	○
	1 125 (1 080) / 50p	—	○
1 125 (1 080) / 24p	—	○	

### ■ Mode automatique

Le mode automatique établit le meilleur rapport de format, de sorte que l'image s'adapte à l'écran. Il fait ce choix en quatre étapes : (WSS, signal de commande via la borne SCART / HDMI, détection du format boîte aux lettres ou ajustement horizontal pour remplir tout l'écran)

Si l'image est très sombre, cela peut prendre quelques minutes.

Détection boîte aux lettres : S'il détecte des bandes noires au haut et au bas de l'écran, le mode Automatique choisit le meilleur rapport de format et agrandit l'image pour qu'elle remplisse tout l'écran.

Si aucun signal de rapport de format n'est détecté, le mode automatique améliore l'image pour un confort visuel optimal.

#### Remarque

- Le rapport de format varie suivant le programme, etc. Si le rapport de format n'est pas conforme à la norme 16:9, il se peut que des bandes noires apparaissent au haut et au bas de l'écran.
- Si la taille de l'écran semble anormale lors de la lecture, sur un magnétoscope, d'un programme enregistré en mode d'écran large, réglez l'alignement du magnétoscope. Consultez le mode d'emploi du magnétoscope.



## Carte SD

### ■ Précautions à prendre pour la manipulation de la carte SD

- Ne retirez pas la carte pendant que le téléviseur accède aux données (cela risquerait d'endommager la carte ou le téléviseur).
- Ne touchez pas les broches au dos de la carte.
- Ne soumettez pas la carte à une pression élevée ou à un choc.
- Insérez la carte dans le bon sens (autrement, vous risquez d'endommager la carte).
- Le brouillage électrique, l'électricité statique ou une opération erronée peuvent endommager les données ou la carte.
- Faites régulièrement une copie de secours des données enregistrées, en cas de détérioration ou d'altération des données, ou d'un fonctionnement irrégulier du téléviseur. (Panasonic décline toute responsabilité quant à toute détérioration ou tout dommage subi par les données enregistrées.)

### ■ Format de données pour parcourir la carte

Images fixes enregistrées sur un appareil photo numérique compatible avec les fichiers JPEG conformes aux normes DCF\* et EXIF

Format de données - Baseline JPEG (Sous-échantillonnage 4:4:4, 4:2:2 ou 4:2:0)

Nombre max. de fichiers - 9 999

Résolution d'image - 160 × 120 à 10 000 000

- Types de carte conformes (capacité maximale) : carte SDHC (32 Go), carte SD (2 Go), carte miniSD (2 Go) (un adaptateur miniSD est nécessaire)
- Si vous utilisez une carte miniSD, insérez-la et retirez-la avec l'adaptateur.
- Consultez le site Web suivant pour les plus récentes informations sur les types de carte. (Uniquement en anglais)

<http://panasonic.co.jp/pavc/global/cs/>

\* DCF (règle de conception pour système de fichier d'appareil photo): Norme unifiée établie par la JEITA (Japan Electronics and Information Technology Industries Association).

### Remarque

- Formatez la carte sur l'appareil d'enregistrement.
- Suivant l'appareil d'enregistrement utilisé, il se peut que l'image ne s'affiche pas bien sur ce téléviseur.
- L'image peut mettre un certain temps à s'afficher lorsqu'il y a beaucoup de fichiers et de dossiers.
- Cette fonction ne permet pas l'affichage des images animées Motion JPEG et des images fixes non formatées en DCF (c'est-à-dire TIFF et BMP).
- Il se peut que les données modifiées sur un ordinateur ne s'affichent pas.
- Les images importées d'un ordinateur doivent être compatibles avec EXIF (Exchangeable Image File) 2.0, 2.1, ou 2.2.
- Les fichiers partiellement dégradés s'afficheront avec une résolution réduite.
- Toutes les données portant l'extension ".JPG" sur la carte seront lues en Mode visu photo.
- Il se peut que les noms de dossier et de fichier soient différents, suivant l'appareil photo numérique utilisé.
- N'utilisez pas de caractères à deux octets ou autres codes spéciaux.
- La carte risque de devenir inutilisable sur ce téléviseur si les noms de fichier ou de dossier sont modifiés.

### ■ Messages sur écran

Message	Signification / Mesure à prendre
Fichier non lisible	● Le fichier est altéré ou illisible. ● Le téléviseur ne prend pas en charge ce format. (Pour les formats et données pris en charge, voir ci-dessus.)
Pas de carte SD insérée	● Assurez-vous que la carte SD est bien insérée.
Pas de fichier valide	● La carte ne contient pas de données.
Plus de 9999 photos trouvées (le max. est de 9999)	● Le nombre maximum valide de photos est de 9999.

# Données techniques

## Tableau des caractères pour les touches numériques

Vous pouvez saisir les caractères à l'aide des touches numériques pour les options d'entrée libres.

Appuyez plusieurs fois sur la touche numérique jusqu'à ce que vous atteigniez le caractère désiré.

- 1 2 3** • Le caractère est automatiquement validé si vous le laissez tel quel pendant une seconde.
- 4 5 6** • Vous pouvez aussi valider le caractère en appuyant sur la touche **7 8 9** OK ou sur une autre touche numérique dans la seconde qui suit.



Tableau des caractères :

Touche numérique	Nombre de pressions à appliquer														
	1	2	3	4	5	6	7	8	9	10	11	12	13	14	15
<b>1</b>	.	1	!	:	#	+	-	*	_	(	)				
<b>2</b>	a	b	c	2	A	B	C	à	â	æ	ç	À	Â	Æ	Ç
<b>3</b>	d	e	f	3	D	E	F	è	é	ê	ë	È	É	Ê	Ë
<b>4</b>	g	h	i	4	G	H	I	î	ï	Î	Ï				
<b>5</b>	j	k	l	5	J	K	L								
<b>6</b>	m	n	o	6	M	N	O	ô	œ	Ô	Œ				
<b>7</b>	p	q	r	s	7	P	Q	R	S						
<b>8</b>	t	u	v	8	T	U	V	ù	û	Ù	Û				
<b>9</b>	w	x	y	z	9	W	X	Y	Z						
<b>0</b>	Espace	0													

## Informations sur les bornes péritel, S-VIDEO et HDMI

### ■ Borne AV1 péritel (RGB, VIDEO, Q-Link)

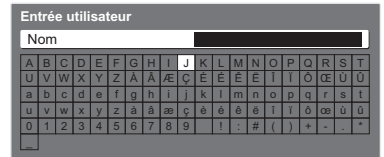
Les entrées adéquates pour AV1 incluent RVB (Rouge / Vert / Bleu).

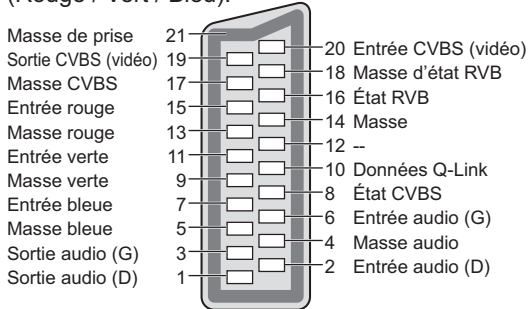

### ■ Borne AV2 péritel (RGB, VIDEO, S-VIDEO, Q-Link)

AV2 - Les broches 15 et 20 dépendent de la permutation AV2 S-VHS / VIDEO.

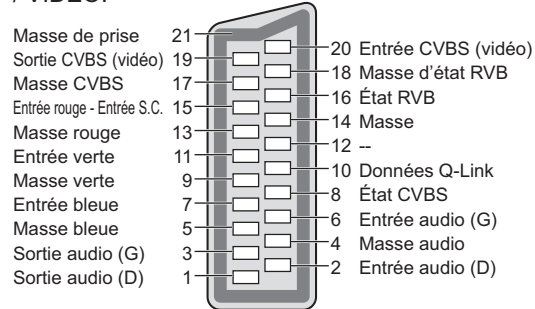

### ■ Borne AV3 S-VIDEO à 4 broches

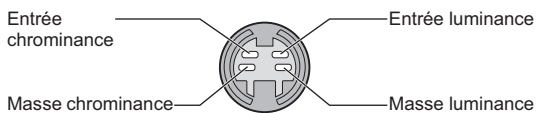

### ■ Borne HDMI

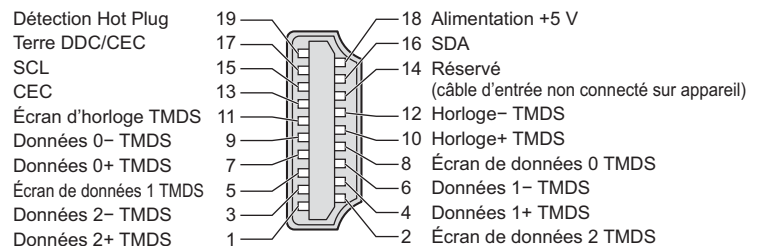

## Connexion HDMI

HDMI (high-definition multimedia interface) est la première interface audiovisuelle entièrement numérique au monde qui soit conforme à une norme sans compression.

Vous pouvez profiter d'images numériques à haute définition et d'un son de qualité supérieure en raccordant le téléviseur à un appareil HDMI.

Un appareil compatible HDMI (\*1) doté d'une borne de sortie HDMI ou DVI, tel qu'un décodeur de télévision par câble ou un lecteur DVD, peut être raccordé à la borne HDMI à l'aide d'un câble conforme HDMI ("fully wired"). Pour les raccordements, voir "Appareil externe" (p. 54).

### ■ Fonctions HDMI prises en charge

- Signal d'entrée audio : PCM linéaire 2 canaux (fréquences d'échantillonnage - 48 kHz, 44,1 kHz, 32 kHz)
- Signal d'entrée vidéo : 480i, 480p, 576i, 576p, 720p, 1080i et 1080p

➔ "Signal d'entrée affichable" (p. 60)

Faites correspondre avec le réglage de sortie de l'appareil numérique.

- Signal d'entrée d'ordinateur : ➔ "Signal d'entrée affichable" (p. 60)

Faites correspondre avec le réglage de sortie de l'ordinateur.

- VIERA Link (HDAVI Control 4): ➔ "VIERA Link" (p. 49)

### ■ Raccordement DVI

Si l'appareil externe n'a qu'une sortie DVI, raccordez à la borne HDMI1 / 3 via un câble adaptateur DVI à HDMI (\*2).

Lors de l'utilisation d'un câble adaptateur DVI à HDMI, raccordez le câble audio à la prise d'entrée audio (HDMI1 : utilisez les bornes COMPONENT-AUDIO / HDMI3 : utilisez les bornes audio AV3).

#### Remarque

- Vous pouvez effectuer des réglages audio dans l'option "Entrée HDMI1 / 3" du menu Son. (p. 27)
- La borne HDMI2 est uniquement pour le signal audio numérique.
- Si l'appareil raccordé est doté d'une fonction de réglage du rapport de format, réglez-le sur "16:9".
- Ces connecteurs HDMI sont de "type A".
- Ces connecteurs HDMI sont compatibles avec la protection des droits d'auteur HDCP (protection de contenu numérique large bande).
- Un appareil sans borne de sortie numérique peut être raccordé à la borne d'entrée "COMPONENT", "S-VIDEO" ou "VIDEO" pour la réception des signaux analogiques.

(\*1) : Le logo HDMI est apposé sur les appareils conformes HDMI.

(\*2) : Informez-vous auprès de votre revendeur local d'appareils numériques.

## Connexion PC

Il est possible de raccorder un ordinateur à ce téléviseur pour afficher l'écran de l'ordinateur sur le téléviseur, et émettre le son de l'ordinateur par le téléviseur.

- Signaux PC dont la réception est possible sur le téléviseur : Fréquence de balayage horizontal de 31 à 69 kHz ; fréquence de balayage vertical de 59 à 86 Hz (plus de 1 024 lignes de signaux peuvent causer un affichage incorrect de l'image).
- Il n'est pas nécessaire d'utiliser un adaptateur PC dans le cas d'un connecteur à 15 broches D-sub conforme DOS/V.

#### Remarque

- Certains modèles d'ordinateur ne peuvent pas être raccordés à ce téléviseur.
- Lors de l'utilisation d'un ordinateur, réglez la qualité d'affichage des couleurs de l'ordinateur sur la position la plus élevée.
- Pour plus de détails sur les signaux d'ordinateur qui s'appliquent ➔ "Signal d'entrée affichable" (p. 60)
- Résolution d'affichage maximale

Numéro de modèle	TX-LF32X10
<b>Rapport de format</b>	
<b>4:3</b>	1 024 × 768 pixels
<b>16:9</b>	1 366 × 768 pixels

- Signal du connecteur à 15 broches D-sub

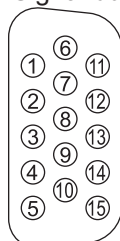

N° Pin	Nom de signal	N° Pin	Nom de signal	N° Pin	Nom de signal
①	R	⑥	GND (terre)	⑪	NC (non connecté)
②	G	⑦	GND (terre)	⑫	NC (non connecté)
③	B	⑧	GND (terre)	⑬	HD
④	NC (non connecté)	⑨	NC (non connecté)	⑭	VD
⑤	GND (terre)	⑩	GND (terre)	⑮	NC (non connecté)

# Données techniques

## Signal d'entrée affichable

### COMPONENT (Y, P<sub>B</sub>, P<sub>R</sub>), HDMI

\* Signe : Signal d'entrée pris en charge

Nom de signal	COMPONENT	HDMI
525 (480) / 60i	*	*
525 (480) / 60p	*	*
625 (576) / 50i	*	*
625 (576) / 50p	*	*
750 (720) / 60p	*	*
750 (720) / 50p	*	*
1 125 (1 080) / 60i	*	*
1 125 (1 080) / 50i	*	*
1 125 (1 080) / 60p		*
1 125 (1 080) / 50p		*
1 125 (1 080) / 24p		*

### PC (par la borne D-sub à 15 broches)

Le signal d'entrée pris en charge pour les ordinateurs est fondamentalement compatible avec la synchronisation de la norme VESA.

Nom de signal	Fréquence horizontale (kHz)	Fréquence verticale (Hz)
640 × 400 @70 Hz	31,47	70,07
640 × 480 @60 Hz	31,47	59,94
640 × 480 @75 Hz	37,50	75,00
800 × 600 @60 Hz	37,88	60,32
800 × 600 @75 Hz	46,88	75,00
800 × 600 @85 Hz	53,67	85,06
852 × 480 @60 Hz	31,44	59,89
1 024 × 768 @60 Hz	48,36	60,00
1 024 × 768 @70 Hz	56,48	70,07
1 024 × 768 @75 Hz	60,02	75,03
1 024 × 768 @85 Hz	68,68	85,00
1 280 × 768 @60 Hz	47,70	60,00
1 280 × 1 024 @60 Hz	63,98	60,02
1 366 × 768 @60 Hz	48,39	60,04
Macintosh 13 pouces (640 × 480)	35,00	66,67
Macintosh 16 pouces (832 × 624)	49,73	74,55
Macintosh 21 pouces (1 152 × 870)	68,68	75,06

### PC (par la borne HDMI)

Le signal d'entrée pris en charge pour les ordinateurs est fondamentalement compatible avec la synchronisation de la norme HDMI.

Nom de signal	Fréquence horizontale (kHz)	Fréquence verticale (Hz)
640 × 480 @60 Hz	31,47	60,00
750 (720) / 60p	45,00	60,00
1 125 (1 080) / 60p	67,50	60,00

#### Remarque

- Les signaux autres que ceux ci-dessus peuvent ne pas s'afficher correctement.
- Les signaux ci-dessus sont reconvertis pour un affichage optimal sur le téléviseur.
- Comme le signal PC est amplifié ou comprimé pour l'affichage, il peut être impossible d'afficher les détails fins avec une netteté suffisante.

# FAQ

Avant de faire une demande de service ou d'assistance, essayez d'abord de régler le problème en vous reportant à ces instructions simples.

Si le problème persiste, contactez votre revendeur Panasonic pour obtenir de l'aide.

## Points blancs ou image ombragée (parasites)

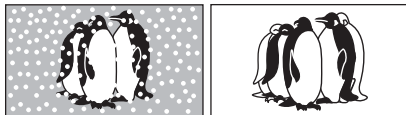

- Vérifiez la position, l'orientation et la connexion de l'antenne.

## Absence d'image ou de son

- Le téléviseur est-il en mode AV ?
- Assurez-vous que le bon mode d'entrée AV est sélectionné.
- Assurez-vous que le cordon d'alimentation est branché dans la prise.
- Le téléviseur est-il allumé ?
- Vérifiez le menu Image (p. 26) et le volume.
- Assurez-vous que tous les câbles péritel requis sont installés et que toutes les connexions sont fermement établies.

## Rapport de format automatique

- Le rapport de format automatique est conçu pour remplir l'écran de manière optimale. (p. 56)
- Appuyez sur la touche ASPECT pour changer le rapport de format manuellement (p. 16).

## S-Vidéo / image en noir et blanc

- Assurez-vous que la sortie de l'appareil externe correspond à l'entrée du téléviseur. Si la sortie de l'appareil externe est réglée sur S-Vidéo, le téléviseur doit aussi être réglé sur S-Vidéo (p. 22).

## Le numéro de chaîne, le mode d'entrée, etc. restent affichés sur l'écran du téléviseur

- Ex. : EC/AV1

- Appuyez sur la touche **i** pour les enlever. Appuyez encore une fois pour les afficher de nouveau.

## Le Guide TV n'indique aucun programme

- Vérifiez l'émetteur numérique.
- Orientez l'antenne vers un autre émetteur installé à proximité.
- Vérifiez la diffusion analogique. Si la qualité d'image est mauvaise, vérifiez l'antenne et informez-vous auprès du revendeur le plus près.



## La fonction Q-Link est inopérante

- Vérifiez le câble péritel et la connexion. Réglez aussi sur "Sortie AV1 / AV2" dans le menu Configuration (p. 28).

## La fonction "VIERA Link" est inopérante et un message d'erreur apparaît

- Vérifiez la connexion. (p. 46 et p. 47)
- Allumez l'appareil raccordé, puis le téléviseur. (p. 49)

## L'enregistrement ne commence pas immédiatement

- Vérifiez les réglages de l'enregistreur. Pour plus de détails, lisez le mode d'emploi de l'enregistreur.

## Des points rouges, bleus, verts et noirs peuvent apparaître sur l'écran

- C'est une caractéristique des écrans à cristaux liquides, ce n'est pas un dysfonctionnement. Le panneau à cristaux liquides est fabriqué en faisant appel à une technologie de haute précision, ce qui vous permet de bénéficier d'une image de bonne définition. Un certain nombre de pixels non actifs peuvent apparaître occasionnellement à l'écran sous la forme de point fixe rouge, vert, bleu ou noir. Notez que cela n'affecte pas les performances de votre téléviseur.

# FAQ

	Problème	Mesures à prendre
Écran	Image désordonnée, parasites	<ul style="list-style-type: none"> <li>● Réglez sur "P-NR" dans le menu Image (pour éliminer les parasites). (p. 26)</li> <li>● Vérifiez la présence d'appareils électriques à proximité (voiture, motocyclette, lampe fluorescente).</li> </ul>
	Aucune image ne s'affiche	<ul style="list-style-type: none"> <li>● L'option "Couleur" ou "Contraste" du menu Image est-elle réglée sur la valeur minimum ? (p. 26)</li> </ul>
	Image floue ou déformée (pas de son, ou volume bas)	<ul style="list-style-type: none"> <li>● Réglez de nouveau les chaînes. (p. 30 et p. 31)</li> </ul>
	Une image anormale s'affiche	<ul style="list-style-type: none"> <li>● Éteignez le téléviseur à l'aide de son interrupteur principal, puis rallumez-le.</li> <li>● Si le problème persiste, exécutez "Réglage usine" (p. 39).</li> </ul>
Son	Aucun son n'est émis	<ul style="list-style-type: none"> <li>● L'option "Coupure du son" est-elle activée ? (p. 9)</li> <li>● Le volume est-il réglé au minimum ?</li> </ul>
	Le niveau du son est bas ou le son est déformé	<ul style="list-style-type: none"> <li>● Il se peut que la réception du signal sonore soit mauvaise.</li> <li>● Réglez "MPX" (p. 27) sur "Désactivé" dans le menu Son. (Mode analogique uniquement)</li> </ul>
Chaîne numérique	<ul style="list-style-type: none"> <li>● En raison des technologies de réception numérique impliquées, la qualité des signaux numériques peut être relativement basse dans certains cas même si les chaînes analogiques sont bien captées.</li> </ul>	
	L'image est brouillée, se fige ou disparaît en mode DVB	<ul style="list-style-type: none"> <li>● Vérifiez "Etat du signal" (p. 32). Si "Qualité du signal" ou "Niveau du signal" s'affiche en rouge, le signal est faible.</li> <li>● Vérifiez l'antenne. Si le problème persiste, consultez votre revendeur.</li> <li>● Les conditions météorologiques (forte averse de pluie, neige, etc.) affecteront la réception du signal, tout particulièrement dans les zones où la réception est mauvaise. Même par beau temps, une pression atmosphérique élevée peut affecter la réception de certaines chaînes.</li> <li>● Éteignez le téléviseur à l'aide de son interrupteur principal, puis rallumez-le.</li> </ul>
	Le réglage sur certaines chaînes n'est pas possible	<ul style="list-style-type: none"> <li>● Vérifiez l'antenne.</li> <li>● Informez-vous auprès du revendeur.</li> </ul>
HDMI	Le son est anormal	<ul style="list-style-type: none"> <li>● Réglez le paramètre de son de l'appareil raccordé sur "2ch L.PCM".</li> <li>● Vérifiez le réglage de "Entrée HDMI1 / 3" dans le menu Son. (p. 27)</li> <li>● En cas de problème de connexion du son numérique, sélectionnez la connexion de son analogique. (p. 59)</li> </ul>
	L'image d'un appareil externe est anormale lorsqu'il est raccordé par la borne HDMI	<ul style="list-style-type: none"> <li>● Assurez-vous que le câble HDMI est bien connecté. (p. 54)</li> <li>● Éteignez le téléviseur et l'appareil raccordé, puis rallumez-les.</li> <li>● Vérifiez le signal d'entrée de l'appareil raccordé. (p. 60)</li> <li>● Utilisez un appareil conforme à EIA/CEA-861/861B.</li> </ul>
Autre	Le téléviseur ne s'allume pas	<ul style="list-style-type: none"> <li>● Assurez-vous que le cordon d'alimentation est branché dans la prise.</li> </ul>
	Le téléviseur entre en "Mode de veille"	<ul style="list-style-type: none"> <li>● La fonction Minuterie veille est activée.</li> <li>● Le téléviseur entre en "Mode de veille" environ 30 minutes après la fin de la diffusion analogique.</li> </ul>
	La télécommande ne fonctionne pas ou fonctionne de manière sporadique	<ul style="list-style-type: none"> <li>● Les piles sont-elles bien insérées ? (p. 6)</li> <li>● Le téléviseur a-t-il été allumé ?</li> <li>● Les piles sont peut-être faibles. Remplacez-les.</li> <li>● Pointez la télécommande directement vers l'avant du téléviseur (à l'intérieur d'une plage de 30 degrés à l'avant du téléviseur).</li> <li>● Placez le téléviseur à l'écart des rayons du soleil ou autres sources de lumière intense, pour éviter qu'elles ne brillent sur le capteur de signal de télécommande du téléviseur.</li> </ul>
	En appuyant du doigt sur le panneau LCD, celui-ci bouge légèrement. Et un bruit de cliquetis peut être émis.	<ul style="list-style-type: none"> <li>● Un jeu a été laissé autour du panneau pour empêcher qu'il ne soit endommagé.</li> <li>● En appuyant du doigt sur le panneau, celui-ci peut bouger légèrement et un bruit de cliquetis peut être émis.</li> <li>● Il ne s'agit pas d'un dysfonctionnement.</li> </ul>
	Un message d'erreur apparaît	<ul style="list-style-type: none"> <li>● Suivez les instructions du message.</li> <li>● Si le problème persiste, informez-vous auprès d'un Centre de service agréé.</li> </ul>

# Caractéristiques

		TX-LF32X10	
<b>Source d'alimentation</b>		CA 220 à 240 V, 50 Hz	
<b>Alimentation</b>		114 W	
<b>Consommation en mode de veille</b>		0,3 W (sans enregistrement de sortie d'écran) 13 W (avec enregistrement de sortie d'écran)	
<b>Écran</b>	<b>Rapport de format</b>	16:9	
	<b>Taille de la partie visible de l'écran</b>	80 cm (diagonale) 697 mm (L) × 392 mm (H)	
	<b>Nombre de pixels</b>	1 049 088 (1 366 (L) × 768 (H))	
<b>Son</b>	<b>Haut-parleurs</b>	160 mm × 42 mm × 2 unités, 8 Ω	
	<b>Sortie audio</b>	20 W (10 W + 10 W), 10% DHT	
	<b>Casque</b>	Mini-prise stéréo M3 (3,5 mm) × 1	
<b>Signaux PC</b>		VGA, SVGA, XGA SXGA ..... (comprimé) Fréquence de balayage horizontal 31 à 69 kHz Fréquence de balayage vertical 59 à 86 Hz	
<b>Systemes de réception TV / Nom de bande</b>		<b>PAL B, G, H, I, SECAM B, G, SECAM L, L'</b> VHF E2 - E12 VHF H1 - H2 (ITALIE) VHF A - H (ITALIE) UHF E21 - E69 CATV (S01 - S05) CATV S1 - S10 (M1 - M10) CATV S11 - S20 (U1 - U10) CATV S21 - S41 (Hyperbande) <b>PAL D, K, SECAM D, K</b> VHF R1 - R2 VHF R3 - R5 VHF R6 - R12 UHF E21 - E69 <b>PAL 525/60</b> Lecture des bandes NTSC à partir de certains magnétoscopes PAL <b>DVB-T</b> Services de télévision numérique terrestre <b>DVB-C</b> Services de télévision numérique par câble <b>M.NTSC</b> Lecture de magnétoscopes NTSC 4,43 MHz <b>NTSC (entrée AV uniquement)</b> Lecture à partir des magnétoscopes NTSC ● Il se peut que les signaux de télévision ne soient pas captés dans certaines zones.	
<b>Entrée d'antenne</b>		VHF / UHF	
<b>Conditions de fonctionnement</b>		<b>Température</b> : 0 °C à 35 °C <b>Humidité</b> : HR 20 % à 80 % (pas de condensation)	
<b>Bornes de connexion</b>	<b>AV1 (borne péritel)</b>	Borne à 21 broches (entrée audio/vidéo, sortie audio/vidéo, entrée RVB, Q-Link)	
	<b>AV2 (borne péritel)</b>	Borne à 21 broches (entrée audio/vidéo, sortie audio/vidéo, entrée RVB, entrée S-Vidéo, Q-Link)	
	<b>AV3</b>	<b>VIDEO</b>	RCA à broche × 1 1,0 V[p-p] (75 Ω)
		<b>S-VIDEO</b>	Mini DIN à 4 broches Y : 1,0 V[p-p] (75 Ω) C : 0,286 V[p-p] (75 Ω)
		<b>AUDIO L - R</b>	RCA à broche × 2 0,5 V[rms]
	<b>COMPONENT</b>	<b>VIDEO</b>	<b>Y</b> 1,0 V[p-p] (incluant la synchronisation) <b>P<sub>B</sub>, P<sub>R</sub></b> ±0,35 V[p-p]
		<b>AUDIO L - R</b>	RCA à broche × 2 0,5 V[rms]
	<b>Autres</b>	<b>HDMI 1 / 2 / 3</b>	Connecteurs TYPE A ● Ce téléviseur prend en charge la fonction "HDAVI Control 4".
		<b>PC</b>	D-SUB À 15 BROCHES R,G,B/0,7 V[p-p] (75 Ω) HAUTE SENSIBILITÉ HD, VD/TTL Niveaux 2,0 à 5,0 V[p-p] (impédance élevée)
		<b>Fente pour carte</b>	Fente pour carte SD × 1
<b>Sortie</b>	<b>AUDIO L - R</b>	RCA à broche × 2 0,5 V[rms] (impédance élevée)	
	<b>DIGITAL AUDIO OUT</b>	PCM / Dolby Digital / DTS, fibres optiques	
<b>Dimensions ( L × H × P )</b>		798 mm × 551 mm × 217 mm (With Pedestal) 798 mm × 511 mm × 93 mm (TV only)	
<b>Poids</b>		13.0 kg Net (With Pedestal) 11.5 kg Net (TV only)	

## Remarque

- La conception et les caractéristiques techniques sont sujettes à modification sans préavis. Les poids et dimensions sont approximatifs.
- Ce téléviseur est conforme aux normes EMC indiquées ci-dessous.  
EN55013, EN61000-3-2, EN61000-3-3, EN55020, EN55022, EN55024.



Marque de commerce du Projet de diffusion vidéo numérique DVB (1991 à 1996)  
Déclaration de conformité TX-LF32X10 N° 6130, 5 décembre 2008

## Avis aux utilisateurs concernant la collecte et l'élimination des piles et des appareils électriques et électroniques usagés



Apposé sur le produit lui-même, sur son emballage, ou figurant dans la documentation qui l'accompagne, ce pictogramme indique que les piles et appareils électriques et électroniques usagés doivent être séparés des ordures ménagères. Afin de permettre le traitement, la valorisation et le recyclage adéquats des piles et des appareils usagés, veuillez les porter à l'un des points de collecte prévus, conformément à la législation nationale en vigueur ainsi qu'aux directives 2002/96/CE et 2006/66/CE. En éliminant piles et appareils usagés conformément à la réglementation en vigueur, vous contribuez à prévenir le gaspillage de ressources précieuses ainsi qu'à protéger la santé humaine et l'environnement contre les effets potentiellement nocifs d'une manipulation inappropriée des déchets.

Pour de plus amples renseignements sur la collecte et le recyclage des piles et appareils usagés, veuillez vous renseigner auprès de votre mairie, du service municipal d'enlèvement des déchets ou du point de vente où vous avez acheté les articles concernés. Le non-respect de la réglementation relative à l'élimination des déchets est passible d'une peine d'amende.



### Pour les utilisateurs professionnels au sein de l'Union européenne

Si vous souhaitez vous défaire de pièces d'équipement électrique ou électronique, veuillez vous renseigner directement auprès de votre détaillant ou de votre fournisseur.



### [Information relative à l'élimination des déchets dans les pays extérieurs à l'Union européenne]

Ce pictogramme n'est valide qu'à l'intérieur de l'Union européenne. Pour connaître la procédure applicable dans les pays hors Union Européenne, veuillez vous renseigner auprès des autorités locales compétentes ou de votre distributeur.

### Note relative au pictogramme à apposer sur les piles (voir les 2 exemples ci-contre)

Le pictogramme représentant une poubelle sur roues barrée d'une croix est conforme à la réglementation. Si ce pictogramme est combiné avec un symbole chimique, il remplit également les exigences posées par la Directive relative au produit chimique concerné.

Cd

# Licence

Les marques de commerce ont été rigoureusement respectées, même dans les cas où les noms de compagnie ou les marques de commerce des produits ne font pas l'objet d'une mention spéciale.

- DVB est une marque de commerce du Projet de diffusion vidéo numérique DVB (1991 à 1996).
- VGA est une marque de commerce d'International Business Machines Corporation.
- Macintosh est une marque de commerce déposée d'Apple Inc., USA.
- S-VGA est une marque de commerce déposée de Video Electronics Standard Association.
- Le logo SDHC est une marque de commerce.
- HDMI, le logo HDMI et High-Definition Multimedia Interface sont des marques de commerce, déposées ou non, de HDMI Licensing LLC.
- HDAVI Control™ est une marque de commerce de Panasonic Corporation.
- Fabriqué sous licence de Dolby Laboratories.  
Dolby et le symbole du double D sont des marques de commerce de Dolby Laboratories.
- Fabriqué sous licence du brevet américain № 5,451,942 et d'autres brevets déposés ou en instance aux États-Unis et dans le monde. DTS et DTS Digital Out sont des marques de commerce déposées de DTS, Inc ; les logos et le symbole DTS sont des marques de commerce de DTS, Inc.  
© 1996-2008 DTS, Inc. Tous droits réservés.
- GUIDE Plus+ est (1) une marque déposée ou une marque de, (2) fabriquée sous licence de et (3) l'objet de divers brevets internationaux et de dépôts de brevets sous licence ou propriétés de, Gemstar-TV Guide International, Inc. et/ou d'une de ses sociétés affiliées.

GEMSTAR-TV GUIDE INTERNATIONAL, INC. ET/OU SES FILIALES NE SONT RESPONSABLES EN AUCUNE MANIÈRE DE L'EXACTITUDE DES INFORMATIONS RELATIVES AUX PROGRAMMES DE TELEVISION FOURNIES DANS LE SYSTEME GUIDE PLUS+. EN AUCUN CAS, GEMSTAR-TV GUIDE INTERNATIONAL, INC. ET/OU SES FILIALES NE PEUVENT ÊTRE TENUES RESPONSABLES POUR UNE PERTE DE BÉNÉFICES, D'ACTIVITÉS COMMERCIALES OU D'AUCUNE SORTIE DE PRÉJUDICES OU DE CONSÉQUENCES, DIRECTES OU INDIRECTES, EN RELATION AVEC LA FOURNITURE OU L'UTILISATION DE QUELQUE INFORMATION QUE CE SOIT, ÉQUIPEMENT OU SERVICE DU SYSTEME GUIDE PLUS+.

<http://www.europe.guideplus.com/>



## Données du client

Le numéro de modèle et le numéro de série de cet appareil se trouvent sur son panneau arrière. Veuillez noter ce numéro de série dans l'espace ci-dessous et conserver ce mode d'emploi, ainsi que votre reçu d'achat, comme preuve définitive de votre achat, afin de faciliter la procédure d'identification en cas de vol ou de perte, et pour les services de garantie.

Numéro de modèle

Numéro de série

## Panasonic Corporation

Web Site: <http://www.panasonic.net>

© Panasonic Corporation 2009

Imprimé en République tchèque