

Panasonic



TX-32PM11F/U

TX-28PM11F/U

Téléviseur couleur



Quintrix F
100Hz
SUPER DIGITAL SCAN



Mode d'emploi

Français

TQB0E0206D-M

Cher client Panasonic,
Bienvenue dans la famille des utilisateurs de produits Panasonic. Nous espérons que ce téléviseur couleur vous procurera des années de joie. Cet appareil étant extrêmement sophistiqué, nous vous recommandons de vous reporter tout d'abord au guide de mise en route rapide avant de prendre connaissance du mode d'emploi complet que vous devrez conserver soigneusement à des fins de référence ultérieure.

TABLE DES MATIERES

Avertissements et précautions	3	Réglage - ATP (Configuration automatique)	25
Accessoires	4	Réglage - Réglage manuel	26
Guide de mise en route rapide	5	Langues OSD	27
Commandes principales	8	Liaison Q-Link	29
Arbre du programme	9	Fonction Magnétoscope / Lecteur de vidéodisques DVD/R	31
Utiliser les menus sur écran	10	Fonction Télétexte	32
Ajustage du format de l'image	11	Connexions audio / vidéo	34
Fonction Hold	13	Sélection et configuration AV	34
Menu Principal	14	Fiches frontales	34
Image	15	Prises arrière	35
Son	17	Brochage des prises PERITEL et S-Vidéo	36
Configuration	18	Diagnostic des pannes	37
Réglage	20	Informations générales	38
Réglage - Programme sélection	21	Caractéristiques	38
Tableau de programmes	24		

- Ce téléviseur est conçu pour fonctionner sur un réseau de 220-240 V A.C., 50 Hz.
- N'exposez jamais le téléviseur à la pluie ou à une source d'humidité excessive, des chocs électriques ou même un risque d'incendie pourrait en résulter et endommager l'appareil. Ne jamais exposer ce téléviseur à des éclaboussures ou des gouttes d'eau. Ne jamais poser d'objets remplis de liquide, comme des vases, sur le téléviseur ou au-dessus de ce dernier.
- Une ventilation suffisante doit être prévue afin d'éviter une éventuelle détérioration des composants électroniques. Il faut prévoir au moins un espace de 5 cm tout autour du téléviseur, même si celui-ci est placé dans un meuble ou entre des étagères.
- Il est interdit d'empêcher la ventilation en couvrant les grilles d'aération avec des objets comme journaux, nappes ou rideaux.

■ ATTENTION : HAUTE TENSION !!!

Ne retirez jamais le couvercle arrière pour ne pas laisser sans protection les pièces sous tension. Le téléviseur ne contient aucune pièce interne réparable par l'utilisateur.

- Evitez d'exposer le téléviseur directement aux rayons du soleil ou à toute autre source de chaleur. Pour éviter les risques d'incendie, ne jamais poser une bougie ou autre objet contenant une flamme sur le téléviseur ou à proximité de ce dernier.
- Assurez vous un accès facile à la prise du câble d'alimentation.
- L'interrupteur marche/arrêt de ce modèle ne déconnecte pas totalement le téléviseur de l'alimentation secteur. Débranchez la fiche de la prise murale si le téléviseur ne doit pas être utilisé pendant une période de temps prolongée.

■ ENTRETIEN DE L'ÉBÉNISTERIE ET DU TUBE CATHODIQUE

Débranchez la fiche de la prise murale. Nettoyez l'ébénisterie et le tube cathodique à l'aide d'un chiffon doux légèrement humide et d'un détergent non abrasif. N'utilisez pas de produits de nettoyage à base de benzol ou de pétrole. Manipulez l'écran du téléviseur avec soin, car celui-ci peut produire de l'électricité statique.

■ CONSOLES DE JEUX / ORDINATEURS PERSONNELS

L'utilisation prolongée de jeux vidéo ou d'ordinateurs personnels peut provoquer un marquage permanent de l'écran d'un téléviseur. Cette détérioration permanente du tube cathodique peut être limitée en respectant les consignes suivantes :

- Réduisez les réglages de luminosité et de contraste au minimum.
- Ne laissez pas votre téléviseur allumé de manière continue lorsque vous l'utilisez avec une console de jeu vidéo ou un ordinateur personnel.
- Cette détérioration du tube cathodique n'est pas due à un défaut de fonctionnement et elle ne tombe donc pas sous la garantie Panasonic.

■ MISE EN VEILLE AUTOMATIQUE

Si le téléviseur n'est pas éteint lorsque la chaîne de télévision cesse d'émettre, le mode de veille s'enclenchera automatiquement après 30 minutes. Cette fonction n'est pas disponible lorsque le téléviseur est en mode AV.

Vérifiez que vous disposez bien des accessoires suivants.



Mode d'emploi

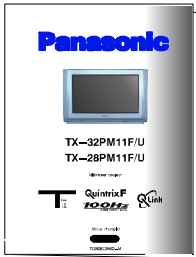

Télécommande (EUR 762801 0AR)



Piles pour télécommande
(2 x R6 (UM3))



Garantie Pan Européenne



Piles pour télécommande



Tirez et tenez le crochet, puis ouvrez le couvercle des piles.



Mettez les piles à l'intérieur – bien respecter la polarité correcte.



Remettez le couvercle en place.

- Assurez-vous que les piles sont correctement installées.
- Ne mélangez pas piles neuves et piles usées. Retirez immédiatement les piles usées.
- N'utilisez pas de piles de types différents, p. ex des piles alcalines et au manganèse et n'utilisez pas de piles rechargeables (Ni-Cd, Ni-MH).

- 1 Raccordez l'antenne et branchez l'équipement auxiliaire.

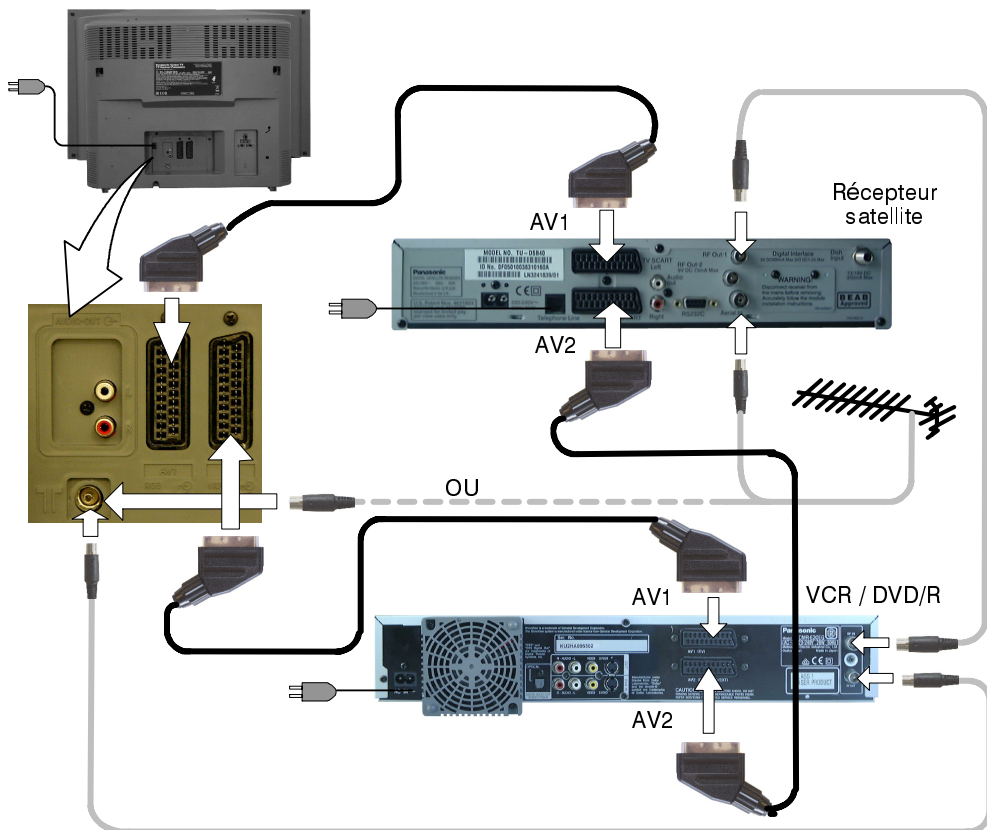

- 2

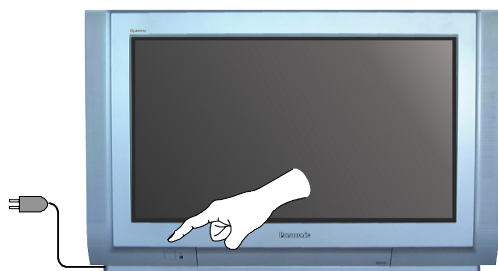

Vérifiez d'abord que le **magnétoscope (DVD/R)** est en mode veille.

Branchez le téléviseur et allumez-le.

3



Sélectionnez le pays de votre choix.



Appuyez sur le bouton rouge.



Début ATP Régl. manuel Sortir

4

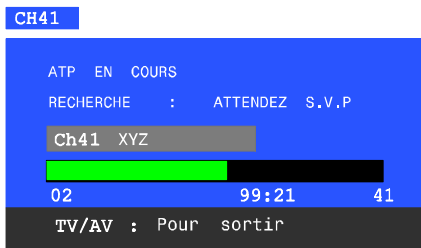

La configuration automatique va commencer, les chaînes sont identifiées et mémorisées. Si un magnétoscope (DVD/R) compatible est branché à la prise AV1 ou AV2, les paramètres de réglage des chaînes seront copiés sur le magnétoscope (DVD/R) via la liaison Q-Link. Voir page 29. Terminaison de la séquence ATP—appuyez sur la touche TV/AV.



5

Si vous installez un nouveau magnétoscope (DVD/R) compatible à la technologie Q-Link, vous pouvez maintenant l'allumer. Les paramètres de réglage correspondront à ceux du téléviseur. Si vous installez un nouveau magnétoscope (DVD/R) compatible à la technologie NEXTVIEWLINK vous devrez lancer le téléchargement manuellement.

Reportez-vous au mode d'emploi du magnétoscope (DVD/R) pour les détails.

- Si le magnétoscope (DVD/R) n'a pas accepté les données téléchargées du téléviseur, vous devrez peut-être sélectionner l'option Téléchargement du menu du magnétoscope (DVD/R).
- Si la liaison Q-Link ne fonctionne pas correctement, vérifiez le raccordement à la prise AV1 ou AV2 du téléviseur, vérifiez que le câble PERITEL utilisé est du type dit « Full function », et que le magnétoscope (DVD/R) est compatible à la technologie Q-Link, NEXTVIEWLINK ou à une technologie équivalente. Veuillez vous renseigner auprès de votre revendeur pour les détails.
- Pour plus d'information sur la liaison Q-Link et l'équipement de connexion, reportez-vous aux pages 29, 30, 34 et 35.

6

Une légère inclinaison de l'image peut être visible ou des tâches colorées peuvent parfois apparaître dans les coins de l'écran (pureté des couleurs). Vous pouvez utiliser la fonction de correction géomagnétique pour éliminer ces défauts, si nécessaire:

Assurez-vous tout d'abord que les procédures de téléchargement ATP et Q-Link sont terminées.

L'écran ne doit afficher aucun menu.

En utilisant les touches de la télécommande indiquées, accédez à l'option de menu Réglage

GUIDE DE MISE EN ROUTE RAPIDE

Géomagnétique et suivez la procédure ci-dessous (ou bien, pour avoir une explication complète du système de menus à l'écran, voir page 10) :

Ouvrez le menu Principal

MENU



Allez au menu Configuration



Entrez dans le menu Configuration



Passez à l'option Réglage Géomagnétique



Accédez au menu Réglage Géomagnétique



Réglez l'angle de l'image si nécessaire



Appuyez sur la touche TV/AV pour sortir du menu Réglage Géomagnétique

TV/AV

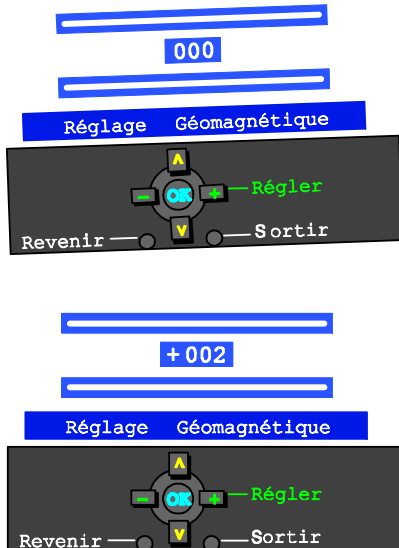

La fonction Réglage Géomagnétique est accessible de la façade de la télévision.

Appuyez ici, puis relâchez pour ouvrir le volet.



Appuyez de manière répétée sur la touche **F** jusqu'à affichage de la fonction de correction géomagnétique.

F



Appuyez de manière répétée sur les touches “+” ou “-” jusqu'à ce que l'image soit horizontale.

-/V +/Λ



Appuyez à nouveau sur la touche **F** pour retourner en mode de visualisation normal. Refermez le volet pour prévenir tout dommage.

F

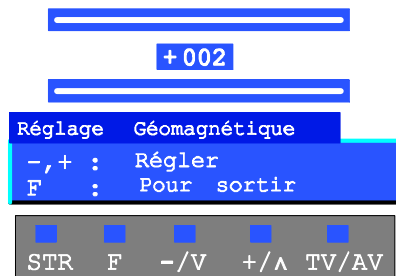

7 Vous pouvez à présent regarder normalement vos émissions.

Le curseur vous permet de régler les deux fonctions de base.

Réglage du volume

Changement de chaîne

COMMANDES PRINCIPALES : FAÇADE ET TÉLÉCOMMANDE

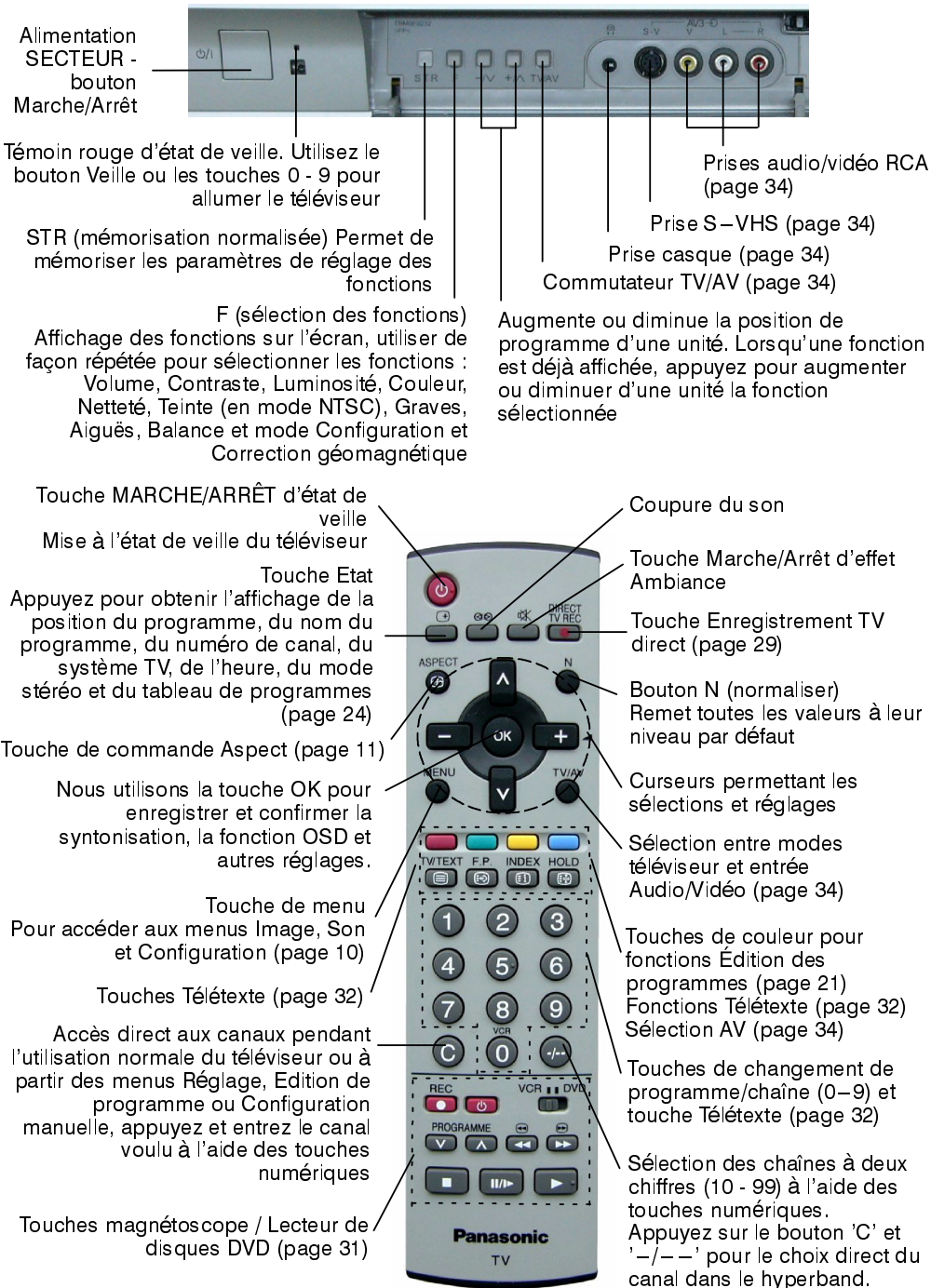

ARBRE DU PROGRAMME

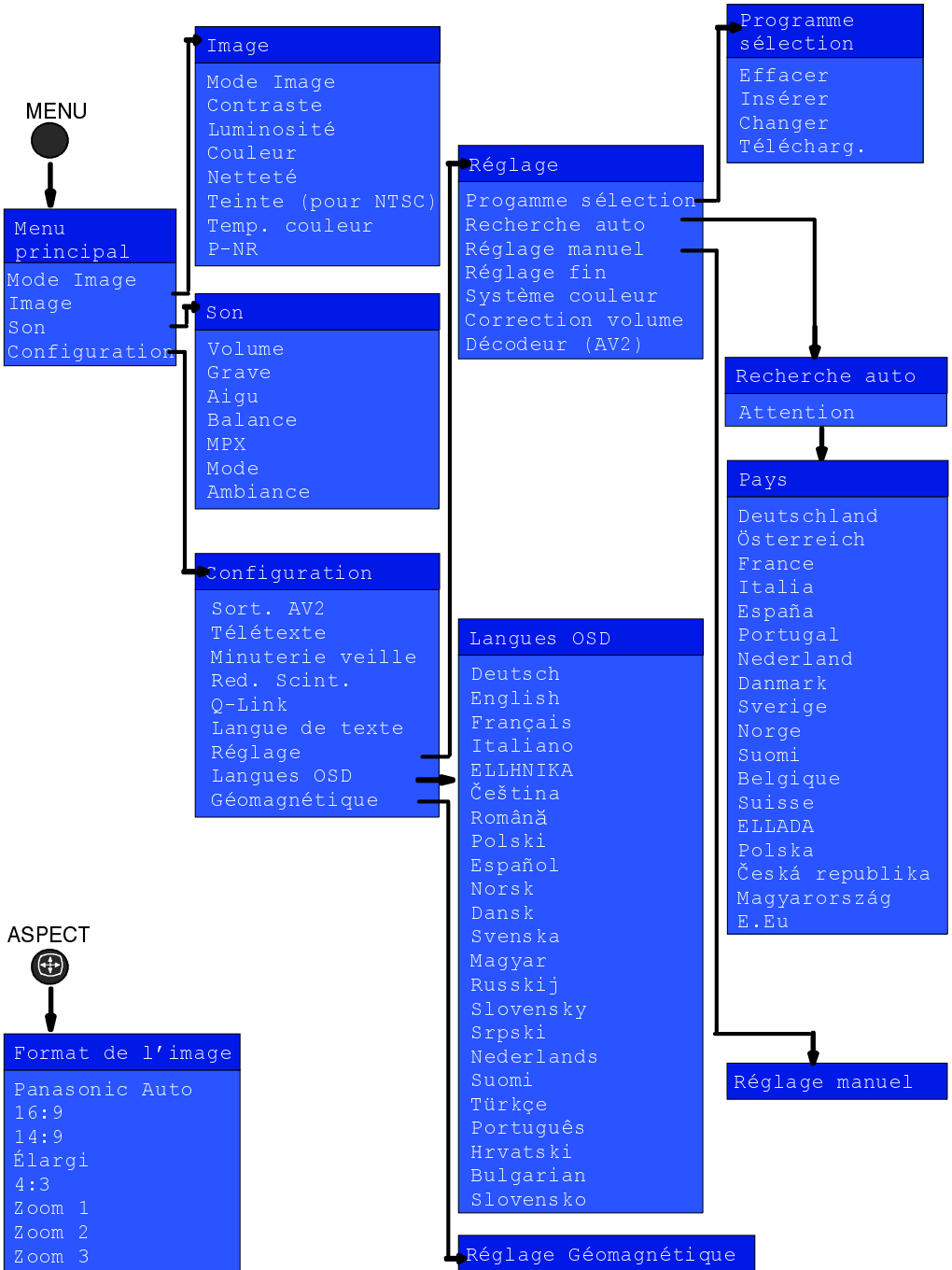

UTILISER LES MENUS SUR ECRAN

Ce téléviseur est équipé d'un système évolué de menus à affichage sur écran qui vous permettent d'accéder aux réglages et aux options.

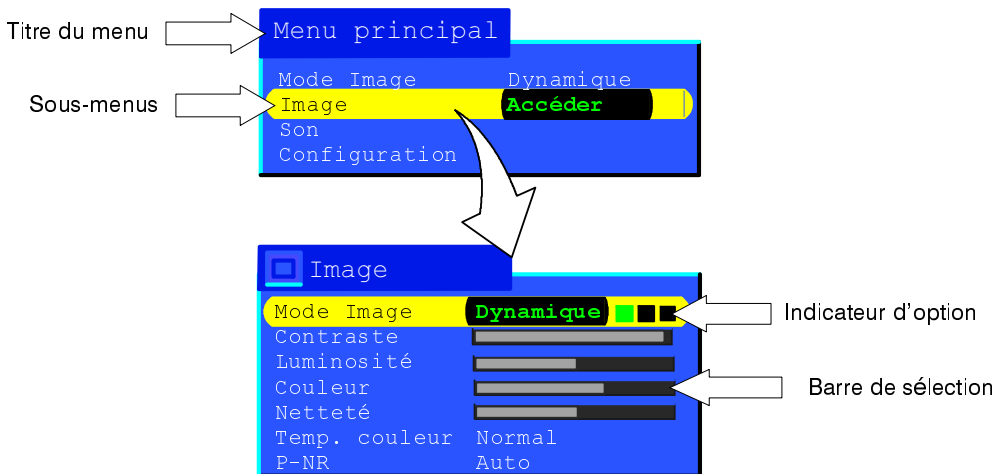
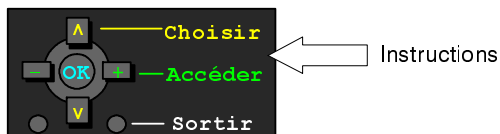

Certaines options, comme **Contraste**, **Luminosité**, **Couleur** et **Netteté** permettent d'augmenter ou de réduire le niveau.

Certaines options, comme l'option **Minuterie veille**, vous demandent de faire un choix.

Certaines options, comme le menu **Configuration**, conduisent à un autre menu.

La touche MENU est utilisée pour ouvrir le menu principal et aussi pour retourner dans le menu précédent.

Les touches de curseur haut et bas permettent de déplacer le curseur verticalement sur les menus.

Les curseurs gauche et droit permettent d'accéder aux menus, d'ajuster les niveaux ou de sélectionner les différentes options.

Nous utilisons la touche OK pour enregistrer et confirmer la syntonisation, la fonction OSD et autres réglages.

La touche TV/AV permet de sortir du système de menu et de revenir à l'écran TV normal.

Bouton N (normaliser) – Remet toutes les valeurs à leur niveau par défaut

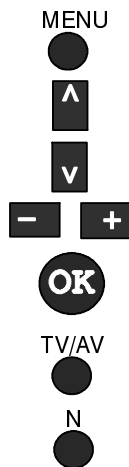

Mise en mémoire des dernières sélections

Certaines fonctions disposent d'une mémorisation des dernières sélections opérées, ce qui signifie que les réglages actifs au moment où le téléviseur est éteint seront rétablis quand le téléviseur sera rallumé.

Ce téléviseur grand écran vous permet de regarder l'image au meilleur format, y compris les images grand écran "format cinéma".

Appuyez plusieurs fois sur le bouton ASPECT pour passer entre les huit options d'aspect : Panasonic Auto, 16:9 ; 14:9, Élargi ; 4:3 ; Zoom1, Zoom2 et Zoom3.

ASPECT



OU

Appuyez sur le bouton ASPECT puis utilisez le bouton ROUGE ou VERT pour faire défiler les options d'aspect dans une direction ou dans l'autre.



Panasonic Auto

Panasonic Auto détermine le meilleur rapport d'aspect à utiliser pour afficher l'image que vous regardez. Une procédure en quatre étapes est utilisée pour déterminer si l'image affichée est une image grand écran.

Si Panasonic Audio détecte un signal grand écran, il passe en mode 16:9 grand écran. Si Panasonic Auto ne détecte pas un signal grand écran, votre téléviseur optimise l'image pour la rendre la plus agréable possible à regarder.

Le texte affiché à l'écran indique comment Panasonic Audio a décidé du format à utiliser.

« LARGE » est affiché à l'angle supérieur gauche de l'écran si un signal d'identification grand écran (WSS) est identifié ou si un signal est trouvé sur une fiche Peritel. Panasonic Audio passe alors en mode grand écran 16:9.

« Panasonic Audio » est affiché à l'angle supérieur gauche de l'écran si une bande noire en haut et en bas de l'image est détectée. Panasonic Audio choisit le meilleur format et élargit l'image pour remplir l'écran. Ce processus peut prendre plusieurs minutes selon les couleurs de l'image. Si vous préférez, vous pouvez également sélectionner l'un ou l'autre des modes disponibles pour afficher l'image.

Notes:

- Si, en mode Panasonic Auto, la taille de l'image n'est pas satisfaisante lorsque vous passez des programmes en grand écran enregistrés sur votre magnétoscope (DVD/R), il se peut que la commande Alignement de votre magnétoscope (DVD/R) ait besoin d'un réglage (consultez le manuel de votre magnétoscope (DVD/R)).
- Les rapports d'aspect grand écran des films et programmes divers peuvent varier. Si les valeurs sont supérieures à une image standard 16:9, il se peut qu'une bande noire apparaisse en haut et en bas de l'écran.

16:9

16:9 affiche une véritable image 16:9 (anamorphosée), sans aucune distorsion.

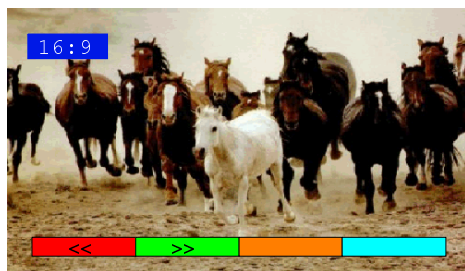

16:9

AJUSTAGE DU FORMAT DE L'IMAGE

14:9

L'écran 14:9 affichera une image au format 14:9 letterbox ou au format 4:3 sans distorsions des dimensions.

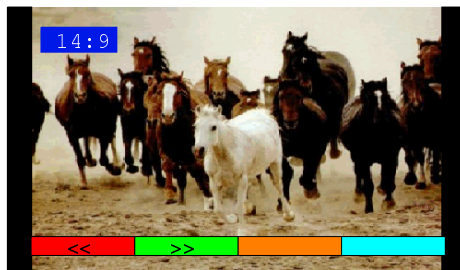

14:9

Élargi

Utilisez ce mode lorsque vous désirez agrandir une image 4:3 pour qu'elle occupe tout l'écran (au lieu de regarder une émission avec des bandes noires de part et d'autre de l'image). L'image 4:3 sera étirée horizontalement pour qu'elle occupe tout l'écran. La déformation de l'image est visible uniquement au bord droit et gauche de l'écran.



Élargi

4:3

4:3 affiche une image 4:3 au format 4:3 standard, sans distorsion.

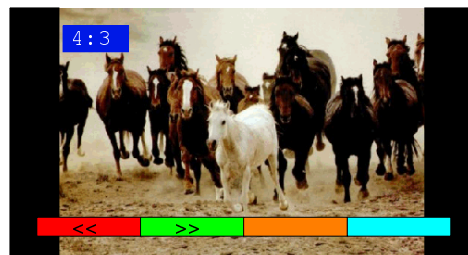

4:3

Zoom1

Zoom 1 affiche des images « boîte aux lettres » de format 16:9 ou 4:3 sans distorsion.

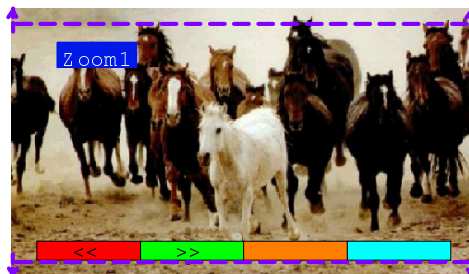

Zoom 1

AJUSTAGE DU FORMAT DE L'IMAGE

Zoom2

Zoom2 affiche les images 16:9 "boîte aux lettres" anamorphosées sur tout l'écran, sans distorsion.

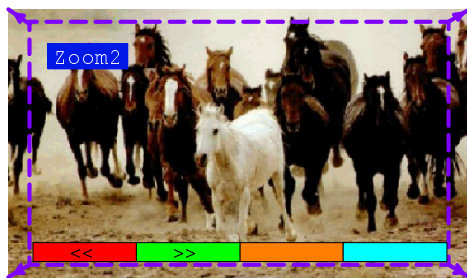

Zoom 2

Zoom3

Zoom3 affiche les images boîte aux lettres 21:9 sur tout l'écran sans distorsion
16:9 affiche l'image à son format maximal, mais légèrement étirée.

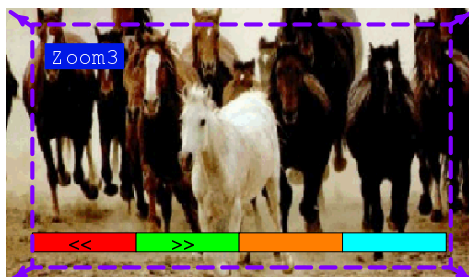

Zoom 3

FONCTION HOLD (ARRÊT SUR IMAGE)

La touche HOLD vous permet d'effectuer un arrêt sur image à tout moment.

HOLD



MENU PRINCIPAL

Ce menu vous permet d'entrer dans le Mode Images, dans le Menu image et son et dans le Menu Configuration.

Ouvrez le menu Principal

MENU



TV/AV

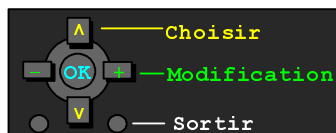

Sélectionnez l'option de votre choix

Augmentez ou réduisez les niveaux ou réglez l'état des options

Appuyez sur la touche TV/AV pour sortir du menu Principal.

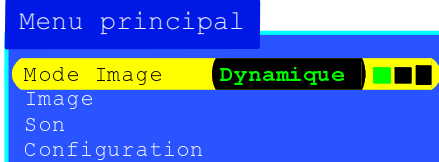

Mode Image



Le Mode Image vous permet de choisir parmi trois différents réglages de l'image – Dynamique, Normal, Cinéma.

Image

Ce menu vous permet d'effectuer tous les réglages de qualité de l'image.

Son

Le menu Son vous permet de régler tous les aspects du son selon vos préférences.

Configuration

Le menu Configuration vous permet d'accéder à diverses fonctions évoluées, ainsi qu'au menu Réglage.

Ce menu vous permet d'effectuer tous les réglages de qualité de l'image.

Ouvrez le menu Principal

MENU



Allez au menu Image



Entrez dans le menu Image



Sélectionnez l'option de votre choix



Augmentez ou diminuez les niveaux ou réglez l'état des options



Appuyez sur la touche TV/AV pour sortir du menu Image

TV/AV



Appuyez sur la touche N pour le retour aux paramètres d'usine.

N

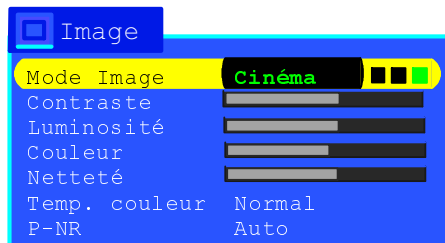
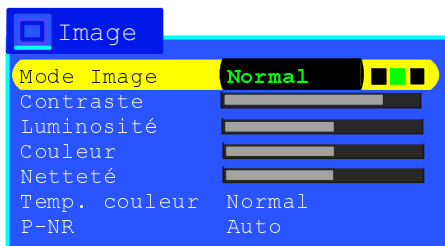
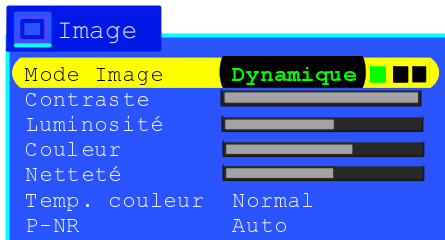
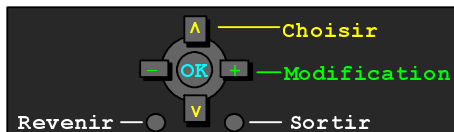

Mode Image



Le Mode Image dans le Menu images vous permet de sélectionner, modifier et enregistrer trois différents réglages de l'image : – Dynamique, Normal and Cinéma.

Dans chaque sélection du Mode Image, vous pouvez choisir et enregistrer le contraste, la luminosité, la einte (pour NTSC exclusivement), la couleur et netteté d'après vos demandest concrètes concernant l'image (vous pouvez, par exemple, sélectionner certains réglages pour les transmissions sportives, différents des réglages permettant le suivi des films, des informations, etc.).

Le Mode Image vous propose trois réglages autonomes au maximum pour chaque source du signal : RF, AV1, AV2, AV3 (comprenant RGB). L'analyse et le traitement de l'image entrante permettent, dans les trois modes, un perfectionnement automatique de l'image.

En appuyant sur la touche N de la télécommande, vous pouvez revenir aux paramètres d'usine du profil sélectionné sur la source choisie du signal.

En appuyant sur la touche N de la télécommande, vous pouvez revenir aux paramètres d'usine du profil sélectionné sur la source choisie du signal.

Contraste

Luminosité

Couleur

Teinte (pour NTSC)

Netteté

Les niveaux de contraste, luminosité, couleur, teinte (pour NTSC exclusivement) et netteté peuvent être réglés selon vos préférences.

Temp. couleur



Le réglage d'équilibrage des couleurs vous permet de régler la couleur dominante de l'image.

P-NR



P-NR réduit automatiquement les parasites indésirables.

Le menu Son vous permet de régler tous les aspects du son selon vos préférences.

Ouvrez le menu Principal

MENU



Allez au menu Son



Entrez dans le menu Son



Sélectionnez l'option de votre choix

Augmentez ou diminuez les niveaux ou réglez l'état des options



Appuyez sur la touche TV/AV pour sortir du menu Son

TV/AV

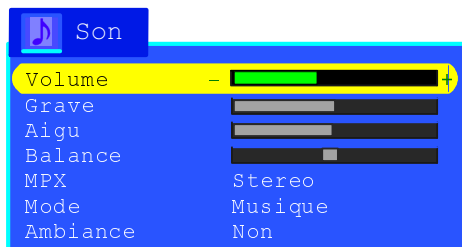

Volume

Le réglage Volume vous permet de régler le niveau de volume général.

Grave

Le réglage Graves vous permet d'accentuer les fréquences les plus basses et peut être augmenté ou diminué.

Aigu

Le réglage Aiguës vous permet d'accentuer les fréquences les plus hautes et peut être augmenté ou diminué.

Balance

La balance agit sur les niveaux sonores entre les haut-parleurs droit et gauche. Cela permet de régler les niveaux sonores entre les haut-parleurs en fonction de la position d'écoute.

MPX



MPX est habituellement réglé en mode Stéréo pour offrir la meilleure reproduction sonore. En cas de dégradation de la réception ou d'indisponibilité du service, nous vous recommandons de passer en mode Mono. Les modes Mono M1 et M2 peuvent être sélectionnés si des signaux correspondants sont transmis.

Mode



Le son peut être amélioré durant les modes Musique ou Parole en sélectionnant la fonction appropriée.

Ambiance



L'option Ambiance fournit une stimulation dynamique qui simule l'effet de son spatial amélioré.

Le menu Configuration vous permet d'accéder à diverses fonctions évoluées, ainsi qu'au menu Réglage.

Ouvrez le menu Principal



Allez au menu Configuration

Entrez dans le menu Configuration

Sélectionnez l'option de votre choix

Augmentez ou diminuez les niveaux ou réglez l'état des options

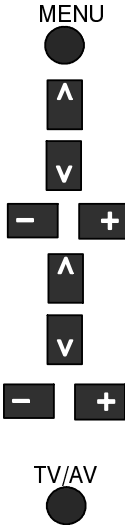
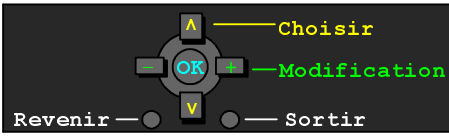
Appuyez sur la touche TV/AV pour sortir du menu Configuration

Sort. AV1



Offre un choix de signaux à envoyer à la fiche AV1 Scart. Cette sélection s'opère entre l'écran actuel du téléviseur, le signal d'entrée AV2 / AV3 ou le moniteur, c.-à-d. l'image affichée à l'écran.

Cela est dépendant de la sélection Q-Link (voir page 19).

Sort. AV2



Offre un choix de signaux à envoyer à la fiche AV2 Scart. Cette sélection s'opère entre l'écran actuel du téléviseur, le signal d'entrée AV1 / AV3 ou le moniteur, c.-à-d. l'image affichée à l'écran.

Cela est dépendant de la sélection Q-Link (voir page 19).

Télétex



L'option Télétex vous permet de choisir entre les modes FLOF ou LIST (page 32).

Minuterie veille



La minuterie de veille permet de sélectionner l'heure de coupure du téléviseur sur une plage de 0 à 90 minutes, à intervalles de 15 minutes.

Red.Scint.



Vous trouverez normalement qu'il est préférable de régler la fonction Red.Scint. sur Marche pour réduire les légers mouvements de l'image. Il est cependant possible que la qualité de certains programmes soit améliorée en sélectionnant la position Arrêt.

Q-Link



La liaison Q-Link vous permet d'activer (AV1 ou AV2) ou de désactiver la communication de données avec un magnétoscope (DVD/R) compatible (page 29).

L'affichage en sortie AV2 ou AV1 dépend de la fonction Q-Link.

Quand la fonction Q-Link est sélectionnée en mode OFF ou AV2 le menu affiche AV2.

Quand la fonction Q-Link est sélectionnée en mode AV1 le menu affiche AV1.

Langue de texte



Sélectionnez le jeu de caractères afin d'avoir tous les caractères nécessaires pour le texte des pages télétextes (par exemple, caractères cyrilliques etc.)

Mode Langues

Quest: anglais, français, allemand, grec, italien, espagnol, suédois, turc

Est1: anglais, estonien, letton, roumain, russe, ukrainien, lituanien

Est2: tchèque, hongrois, letton, polonais, roumain, lituanien

Réglage

Le menu Réglage vous donne accès à de nombreuses autres fonctions dont: Edition des programmes, Fonction ATP, Réglage fin, Système de couleur et Volume (page 20).

Langues OSD

Le menu Langues OSD vous permet de changer la langue utilisée sur tous les menus d'écran (page 28).

Géomagnétique

Si vous remarquez un léger déséquilibre de l'image ou si l'écran comporte des zones colorées aux angles, utilisez cette fonction pour les éliminer. Voir Étape 6, page 6 (Guide de mise en route rapide).

Le menu Réglage vous permet d'accéder aux menus Réglage manuel, Réglage automatique et Réglage fin.

Ouvrez le menu Principal

MENU



Allez au menu Configuration



Entrez dans le menu Configuration



5
CH44

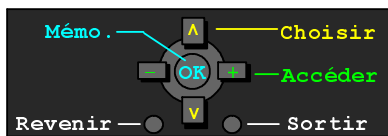

Allez au menu Réglage



Entrez dans le menu Réglage

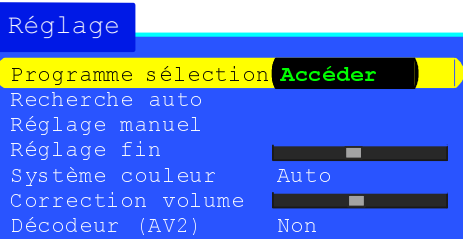

Sélectionnez l'option de votre choix



Augmentez ou diminuez les réglages, réglez l'état des options ou accédez à un autre menu.



TV/AV



Appuyez sur la touche TV/AV pour sortir.

Programme sélection

L'accès au menu Edition des programmes vous permet de déplacer, d'insérer, d'effacer, de nommer et de bloquer les chaînes et d'accéder au système TV (page 21).

Recherche auto

Le menu Configuration automatique vous permet de reconfigurer automatiquement votre téléviseur (page 25).

Réglage manuel

Le menu Réglage manuel vous permet de régler manuellement les positions de programmes individuels (page 26).

Réglage fin Système couleur

Cette option vous permet d'effectuer le réglage d'accord fin des chaînes.

Le menu Système couleur vous permet de choisir le standard de transmission correct.

Correction volume

Vous permet de régler le niveau de volume de chaque chaîne individuelle.

Décodeur (AV2)

ou

Décodeur (AV1)

Cette option est utilisée quand un décodeur est connecté via AV2 ou AV1. La mettre à l'état ACTIVÉ si un signal codé doit être décodé par le décodeur. La mettre à l'état désactivé après l'utilisation.



RÉGLAGE - PROGRAMME SÉLECTION

Le menu Programme sélection vous permet d'ajuster les réglages de position des programmes.

Ouvrez le menu Principal

MENU

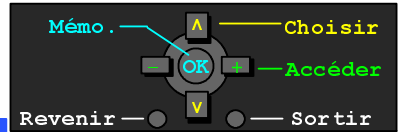

Allez au menu Configuration



5

CH44

Entrez dans le menu Configuration



Réglage

Allez au menu Réglage

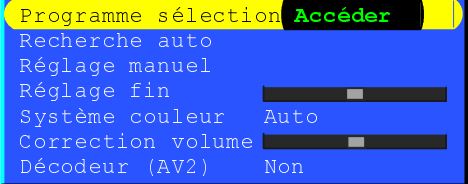

Entrez dans le menu Réglage



Allez au menu Édition des programmes

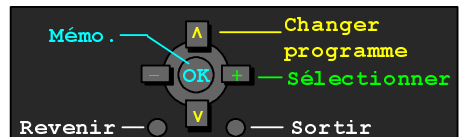

Entrez dans le menu Édition des programmes



Effectuez les changements voulus (reportez-vous aux sections suivantes)

Programme sélection

Prog.	Ch.	Nom	Bloquer	Sys
1:	CH41	XYZ	Non	F
2:	-	-	Non	F
3:	-	-	Non	F
4:	-	-	Non	F
5:	-	-	Non	F

Appuyez sur la touche OK pour mémoriser les changements



Appuyez sur la touche TV/AV pour sortir du menu Programme sélection



Effacer Insérer Changer Télécharg.

Pour effacer une position de programme inutile

Choisissez la position de programme



Appuyez sur la touche rouge de la télécommande



Appuyez une nouvelle fois sur la touche rouge pour valider

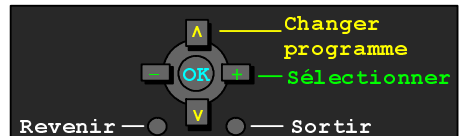

Programme sélection

Prog.	Ch.	Nom	Bloquer	Sys
1:	CH41	XYZ	Non	F
2:	-	-	Non	F
3:	-	-	Non	F
4:	-	-	Non	F
5:	-	-	Non	F

Effacer Annuler

RÉGLAGE - PROGRAMME SÉLECTION

Pour ajouter une position de programme

Choisissez la position de programme où sera inséré le nouveau programme



Appuyez sur la touche verte



Appuyez de nouveau sur la touche verte pour valider



Cette position vierge peut maintenant être configurée, nommée, bloquée et utilisée pour le système de télévision de votre choix

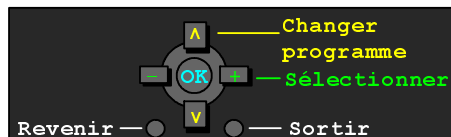

Programme sélection				
Prog.	Ch.	Nom	Bloquer	Sys
1:	CH41	XYZ	Non	F
2:	-		Non	F
3:	-		Non	F
4:	-		Non	F
5:	-		Non	F

Insérer Annuler

Pour déplacer un programme à une autre position

Sélectionnez la position que vous souhaitez déplacer



Appuyez sur la touche jaune de la télécommande



Sélectionnez la nouvelle position



Appuyez de nouveau sur la touche jaune pour valider

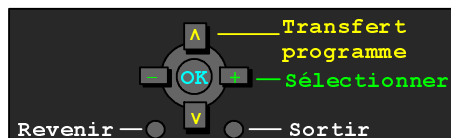

Programme sélection				
Prog.	Ch.	Nom	Bloquer	Sys
1:	CH41	XYZ	Non	F
2:	-		Non	F
3:	-		Non	F
4:	-		Non	F
5:	-		Non	F

Confirmer Annuler

Pour régler une position de programme

Sélectionnez la position de programme



Allez à la colonne Canal



Augmentez ou réduisez le numéro de canal ou utilisez la touche 'C' pour l'accès direct au canal, éventuellement les touches 'C' et '-/--' pour le choix direct dans le hyper bande (page 8).

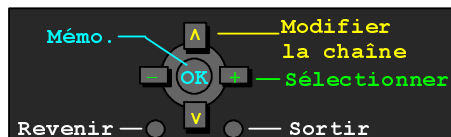

Programme sélection				
Prog.	Ch.	Nom	Bloquer	Sys
1:	CH41	XYZ	Non	F
2:	-		Non	F
3:	-		Non	F
4:	-		Non	F
5:	-		Non	F

RÉGLAGE - PROGRAMME SÉLECTION

Pour changer le nom d'une position de programme

Choisissez la position voulue



Positionnez-vous sur le nom



Sélectionnez le nouveau premier caractère



Positionnez-vous sur le second caractère



Continuez jusqu'au changement complet du nom

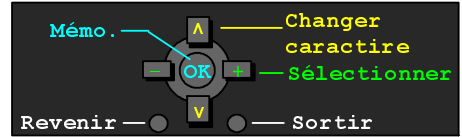

Programme sélection

Prog.	Ch.	Nom	Bloquer	Sys
1:	CH41	XYZ	Non	F
2:	-		Non	F
3:	-		Non	F
4:	-		Non	F
5:	-		Non	F

ABCDEFGHIJKLMNQRST
UVW XYZ+-. 0123456789

Pour bloquer une position de programme afin d'en interdire l'accès

Sélectionnez la position désirée



Positionnez-vous sur la colonne Blocage



Sélectionnez l'état Blocage activé ou désactivé



Note:

Quand une position de programme est bloquée, l'accès direct au canal en utilisant la touche C et les touches numériques de la télécommande n'est pas disponible.

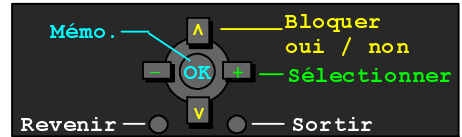

Programme sélection

Prog.	Ch.	Nom	Bloquer	Sys
1:	CH41	XYZ	Non	F
2:	-		Non	F
3:	-		Non	F
4:	-		Non	F
5:	-		Non	F

Pour changer le système TV pour une position de programme voulue

Sélectionnez la position désirée



Positionnez-vous sur la colonne Sys



Choisissez le système voulu :

SC1 : PAL B/G, SECAM B/G

SC2 : PAL I

SC3 : PAL D/K / SECAM D/K

F : SECAM L/L'

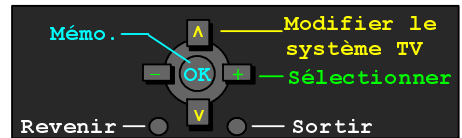

Programme sélection

Prog.	Ch.	Nom	Bloquer	Sys
1:	CH41	XYZ	Non	F
2:	-		Non	F
3:	-		Non	F
4:	-		Non	F
5:	-		Non	F

RÉGLAGE - PROGRAMME SÉLECTION

Pour copier les paramètres de programme sur un magnétoscope (DVD/R) compatible connecté à AV1 ou AV2

Allez à la colonne Prog.



Appuyez sur le bouton bleu de la télécommande.

Les paramètres du programme sont maintenant transmis au magnétoscope (DVD/R). Cela peut prendre quelques secondes, selon le nombre de chaînes mémorisées.



TELECHARGEMENT EN COURS
ATTENDEZ S.V.P
Programme : 63
Télécommande non disponible

Note: Si le message "Q-Link?"

- Vérifier état Q-Link (AV1 ou AV2)
- Vérifier état magnétoscope (DVD/R) apparaît à l'écran, le téléviseur n'est pas en mesure de transmettre les données de programme au magnétoscope (DVD/R). Veuillez consulter le Mode d'emploi du magnétoscope (DVD/R) pour plus de détails.

TABLEAU DE PROGRAMMES

A l'aide du tableau de programmes, vous pouvez facilement sélectionner des programmes prédéfinis.

Appuyez sur la touche ETAT de la télécommande



A l'aide des touches multicolores, choisissez le tableau de programmes souhaité



Pour se déplacer entre différents tableaux de programmes, utilisez les touches rouge et verte



Sélectionnez le programme souhaité à l'aide de \wedge , \vee ou -, +



Confirmez la sélection du programme avec la touche bleue



Appuyez de nouveau sur la touche ETAT de la télécommande pour effacer le numéro du programme sur l'écran.

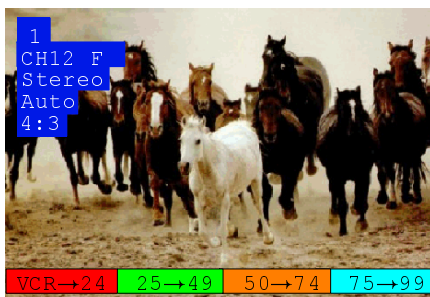

RÉGLAGE - ATP (CONFIGURATION AUTOMATIQUE)

Le menu Configuration automatique vous permet de reconfigurer automatiquement votre téléviseur en fonction des chaînes de télévision locales. Cette fonction est utile en cas de déménagement dans une autre région.

Ouvrez le menu Principal

MENU



Allez au menu Configuration



Entrez dans le menu Configuration



Allez au menu Réglage



Entrez dans le menu Réglage



Allez au menu Configuration auto



Entrez dans le menu Configuration auto



Appuyez pour confirmer et commencer



Sélectionnez le pays



Appuyez pour lancer la configuration automatique (ATP)



Le téléviseur va chercher, identifier et trier dans l'ordre les chaînes de télévision locales. Si un magnétoscope (DVD/R) compatible est connecté à la prise AV1 ou AV2, les paramètres des programmes seront transmis automatiquement au magnétoscope (DVD/R) via la liaison Q-Link (page 29).

Une fois cette opération terminée, le téléviseur affichera la position de programme 1.

ATTENTION
ATP effacera les données actuelles et exécutera un nouveau réglage

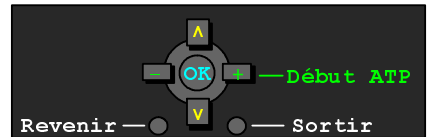

CH41

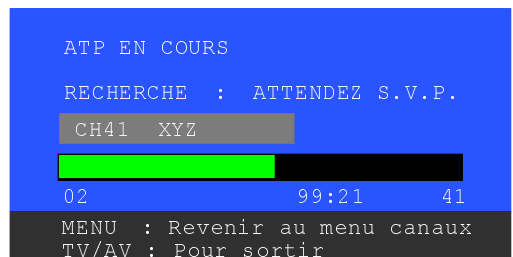

RÉGLAGE - RÉGLAGE MANUEL

Le réglage manuel des positions de programmes peut s'effectuer à partir du menu sur écran ou des commandes en façade.

Menu Réglage manuel

Ouvrez le menu Principal

MENU



Allez au menu Configuration



Entrez dans le menu Configuration



Allez au menu Réglage



Entrez dans le menu Réglage



Allez à Réglage manuel



Entrez dans Réglage manuel



Sélectionnez la position de programme désirée



Commencez le réglage



Quand le programme voulu est localisé, appuyez sur OK pour mémoriser



Appuyez sur la touche TV/AV pour sortir du menu Réglage manuel.

TV/AV

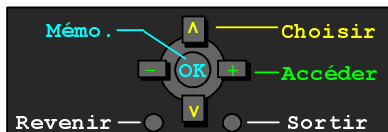

5

CH44

Réglage

Programme sélection	
Recherche auto	
Réglage manuel	Accéder
Réglage fin	▬
Système couleur	Auto
Correction volume	▬
Décodeur (AV2)	Non

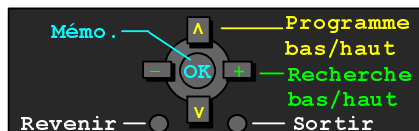

5

CH44

Réglage manuel

▬		
02	99:21	41

Lors de l'installation initiale du téléviseur, la langue d'affichage sur écran a été réglée en fonction du pays de votre choix. Vous pouvez cependant sélectionner une autre langue à partir du menu Langues OSD.

Ouvrez le menu Principal

MENU



Allez au menu Configuration



Entrez dans le menu Configuration



Allez au menu Langues OSD



Sélectionnez l'option de votre choix



Appuyez sur la touche TV/AV pour valider votre sélection et sortir

TV/AV

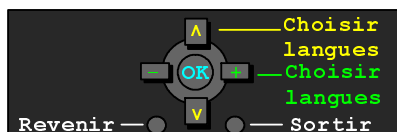
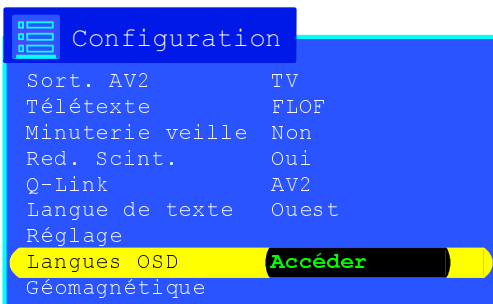
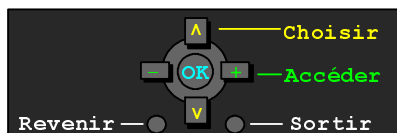

La liaison Q-Link permet au téléviseur de communiquer avec votre magnétoscope (DVD/R).

Ouvrez le menu Principal

MENU



Allez au menu Configuration



Entrez dans le menu Configuration



Allez à Liaison Q-Link



Confirmez que la liaison Q-Link est à l'état "activé".



Appuyez sur la touche TV/AV pour sortir

TV/AV

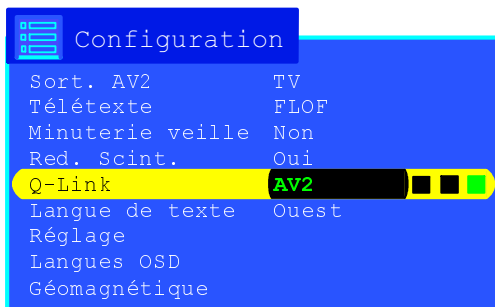
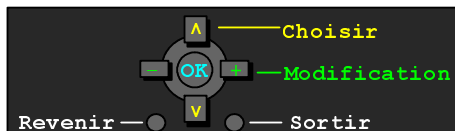

Le magnétoscope (DVD/R) doit être connecté par un câble PERITEL (type couvrant toutes les fonctions) entre la prise AV1 ou AV2 du téléviseur et la prise correspondante du magnétoscope (DVD/R). Consultez le mode d'emploi du magnétoscope (DVD/R) pour tous renseignements complémentaires. La liaison Q-Link, la liaison NEXTVIEWLINK ou les technologies similaires permettent au téléviseur de commander à un **magnétoscope (DVD/R) compatible** d'enregistrer le programme retransmis à ce moment-là sur l'écran ou téléviseur, quelle que soit la position de réglage de programme du magnétoscope (DVD/R). Cela simplifie considérablement l'enregistrement des programmes.

Pour enregistrer l'émission que vous êtes en train de regarder

DIRECT TV REC

Appuyez sur la touche DIRECT TV REC de la télécommande



Si le magnétoscope (DVD/R) est éteint, il s'allume automatiquement quand vous appuyez sur la touche DIRECT TV REC.

Un message provenant du magnétoscope (DVD/R) s'affiche sur l'écran du téléviseur pour indiquer ce qui est enregistré ou que l'enregistrement direct est impossible :

Enreg. arrêté. Source TV différente

Enregistrement en cours

Le magnétoscope (DVD/R) enregistre le signal de programme de son propre tuner. Vous pouvez éteindre le téléviseur et laisser le magnétoscope (DVD/R) enregistrer de la façon normale.

Source enregistrement: TV

Le magnétoscope (DVD/R) est en train d'enregistrer l'émission retransmise par le téléviseur. Vous ne devez pas changer la position de programme ou éteindre le téléviseur : si vous le faites, le magnétoscope (DVD/R) s'arrêtera automatiquement d'enregistrer et s'éteindra.

Aucun enreg. Vérifier le support

La languette de protection à l'arrière de la cassette vidéo a été enlevée.

Exemples d'autres messages pouvant être affichés :

TÉLÉCHARGEMENT EN COURS

Télécharg.

Télécharg. impossible. Matériel

TÉLÉCHARGEMENT. Programme:

Pour l'échange des paramètres de réglage

Pour assurer des enregistrements vidéo corrects, le téléviseur et le magnétoscope (DVD/R) doivent pouvoir échanger des informations sur les paramètres de réglage (page 24).

- Chaque fois que la fonction Configuration automatique (ATP) est utilisée, les paramètres de réglage sont transmis au magnétoscope (DVD/R).

Fonctions Mise en marche et Arrêt automatiques du téléviseur

Ces fonctions supplémentaires sont disponibles avec la liaison Q-Link de Panasonic.

- Quand vous introduisez une cassette vidéo dans votre magnétoscope (DVD/R) et que vous appuyez sur le bouton Marche du magnétoscope (DVD/R), le téléviseur se met automatiquement en marche et sélectionne l'entrée AV1 ou AV2 pour vous permettre de visionner la vidéo.
- Si vous éteignez le téléviseur alors que le magnétoscope (DVD/R) est en mode Arrêt, Avance rapide ou Rembobinage, le magnétoscope (DVD/R) s'arrêtera automatiquement.

Pour désactiver la liaison Q-Link

Si vous ne souhaitez pas utiliser la liaison Q-Link, allez au menu Configuration, sélectionnez l'option Q-Link et sélectionnez l'état « Désactivé » (Off) (page 18).

Note importante :

Tous les magnétoscopes (DVD/R) n'acceptent pas ce système de communications de données. Certains magnétoscopes (DVD/R) peuvent accepter certaines fonctions, mais pas d'autres. Consultez le mode d'emploi de votre magnétoscope (DVD/R) pour vous informer.

Si la liaison Q-Link est inopérante, commencez par confirmer que le câble PERITEL utilisé est bien du type couvrant toutes les fonctions. Consultez votre revendeur pour vous informer.

Cette télécommande peut être utilisée avec certains magnétoscopes et lecteurs de vidéodisques/R au format DVD (Digital Versatile Disc) de la marque Panasonic. Étant donné que certains magnétoscopes et lecteurs de vidéodisques/R offrent des fonctions différentes, veuillez vous référer au mode d'emploi de l'appareil ou consulter le revendeur pour vous informer.

	État de veille Appuyez sur cette touche pour mettre le magnétoSCOPE/lecteur de vidéodisques/R à l'état de veille. Appuyez à nouveau pour l'allumer.
VCR  DVD	Touche magnétoSCOPE/lecteur de vidéodisques DVD Utilisez cette touche pour que la télécommande commande le magnétoSCOPE ou le lecteur de vidéodisques/R.
	Lecture Appuyez sur cette touche pour lire la cassette/le disque vidéo.
	Arrêt Appuyez sur cette touche pour arrêter la cassette/le disque vidéo.
	Saut de plage / Avance rapide / Visualisation MAGNÉTOSCOPE : Appuyez sur cette touche pour commander l'avance rapide. En mode Lecture, appuyez sur cette touche pour visualiser l'image en mode d'avance rapide. LECTEUR DVD/R : Appuyez une fois sur cette touche pour sauter à la plage suivante. En mode Lecture, appuyez de façon continue sur cette touche pour visualiser l'image en mode d'avance rapide.
	Saut de plage / Rembobinage rapide / Visualisation MAGNÉTOSCOPE : Appuyez sur cette touche pour rembobiner la bande. En mode Lecture, appuyez sur cette touche pour visualiser la bande en mode de rembobinage rapide. LECTEUR DVD/R : Appuyez une fois sur cette touche pour sauter à la plage précédente. En mode Lecture, appuyez de façon continue sur cette touche pour visualiser l'image en mode recul rapide.
	Arrêt sur image Appuyez sur cette touche en mode Lecture pour obtenir l'arrêt sur image. Appuyez de nouveau pour reprendre la lecture normale.
PROGRAMME  	Défilement Appuyez pour augmenter/diminuer d'une unité la position de programme du magnétoSCOPE (DVD/R).
REC 	Enregistrement Appuyez sur cette touche pour enregistrer.

FONCTION TÉLÉTEXTE

- Les fonctions de Télétexte varient selon les sociétés de radiodiffusion et ne sont disponibles que si la chaîne sélectionnée transmet le Télétexte.
- En appuyant deux fois sur la touche MENU lors de la marche du Télétexte, la fonction de contraste s'affiche avec une échelle de couleur bleu, appuyez sur - + pour modifier le réglage selon les besoins.
En appuyant une fois sur la touche MENU lors de la marche du Télétexte, l'option des fonctions spéciales s'affiche en bas de l'écran.
- En mode Télétexte, le volume peut toujours être modifié pour s'adapter au niveau de réception désiré.

En quoi consiste le mode LIST (LISTE) ?

En mode LIST, quatre numéros de page de couleurs différentes apparaissent en bas de l'écran. Chacun de ces numéros peut être changé et enregistré dans la mémoire du téléviseur.

En quoi consiste le mode FASTEXT (TEXTE RAPIDE) ?

En mode FASTEXT, quatre sujets de couleurs différentes apparaissent en bas de l'image. Pour obtenir plus d'information sur l'un de ces sujets, appuyez sur le bouton coloré correspondant. Cette fonction permet d'obtenir rapidement des informations sur les sujets indiqués.

TV/TEXT



Mode TV/Télétexte

Appuyez sur la touche TV/TEXT.

La page Télétexte s'affiche à l'écran.

Appuyez à nouveau sur cette touche pour revenir en mode TV.

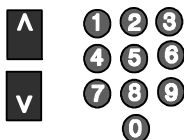

Sélection des pages

Les pages peuvent être sélectionnées de deux manières :

- Appuyez sur les touches de défilement pour accroître ou décroître le numéro de page d'une unité à la fois.
- En entrant le numéro de page à l'aide des touches 0 à 9 de la télécommande.

MENU



Full / Top / Bottom (Plein / Haut / Bas)

Appuyez sur la touche MENU pour afficher les fonctions spéciales, puis sur la touche verte.

Appuyez une nouvelle fois sur la touche verte pour agrandir la partie INFÉRIEURE de l'écran.

Appuyez une nouvelle fois pour revenir à l'affichage normal plein écran (FULL).

MENU



Reveal (Révéler)

Appuyez sur la touche MENU pour afficher les fonctions spéciales, puis sur la touche rouge pour révéler les mots cachés, par exemple, les réponses aux pages de jeux. Appuyez de nouveau pour cacher les réponses.



Touches rouge / verte / jaune / bleu

En mode FASTEXT, ces dernières correspondent aux différents sujets de couleur.

En mode LIST (LISTE), elles correspondent aux différents numéros de pages colorées.



List Store (Mémoire de liste)

En mode LIST, les quatre numéros de page peuvent être changés pour les positions de chaînes 1 - 25 seulement. Pour ce faire, appuyez sur l'une des touches de couleur et entrez le nouveau numéro de page.

Pressez et maintenez enfoncée la touche OK jusqu'à ce que les numéros de page changent de couleur.

INDEX



Index

Appuyez sur INDEX pour revenir sur la page d'index principal.

Selon la façon dont les informations sont transmises, vous devrez peut-être presser plus d'une fois cette touche pour revenir à l'index principal.

Il n'est pas possible de changer la position du programme en mode Flash d'informations, Mise à jour ou Accès aux sous-pages.



Maintien de la page

Appuyez sur la touche **HOLD** pour retenir la page Télétexte lors de la consultation d'informations courant sur plusieurs pages. Appuyez de nouveau pour revenir à la mise à jour automatique.



Page préférée F.P.

Cette fonction permet de mémoriser une page et de la rappeler instantanément. Pour mettre la page en mémoire, le téléviseur doit être en mode Liste et la position de programme doit être entre 1 et 25. Appuyez sur la touche **bleue** pour sélectionner le numéro de page, puis appuyez sur la touche **OK** et tenez la enfoncée. Le numéro de page est alors mémorisé. Appuyez sur la touche **F.P.** pour rappeler cette page.

Update Display (Mise à jour)

Appuyez sur la touche **MENU** pour afficher les fonctions spéciales, puis sur la touche **jaune** pour voir l'image télévisée, tout en cherchant une page Télétexte. Lorsque la page est trouvée, l'écran affichera le numéro de la page en haut à gauche.

Appuyez sur la touche **jaune** pour voir la page.

Appuyez sur **TV/TEXT** pour revenir en mode TV normal.

News Flash (Flash d'informations) : Lorsqu'une page de flash d'informations a été sélectionnée, appuyez sur la touche **MENU** et sur la touche **jaune** pour regarder la télévision normalement. Lorsque la mise à jour d'un flash d'informations sera captée, le numéro de page sera affiché sur l'écran.

Appuyez alors sur la touche **jaune** pour afficher le flash d'informations.

Appuyez sur **TV/TEXT** pour revenir en mode TV normal.

Update (Mise à jour) : Appuyez sur la touche **MENU** et sur la touche **jaune** pour visualiser la mise à jour d'informations sur certaines pages. Lorsqu'une mise à jour est captée, le numéro de page est affiché en haut de l'écran, à gauche.

Appuyez sur la touche **jaune** pour visualiser la page.

Appuyez sur **TV/TEXT** pour revenir en mode TV normal.

MENU



Accès aux sous-pages codées

Lorsque les informations Télétexte occupent plus d'une page, le système de changement automatique des sous-pages pourra mettre un certain temps avant d'atteindre la sous-page voulue. Il est possible d'entrer le numéro de sous-page souhaité et de continuer à suivre le programme normal jusqu'à ce que la sous-page correcte ait été trouvée. Sélectionnez le numéro de page voulu à l'aide des touches 0-9.

Appuyez sur la touche **MENU**, puis sur la touche **bleu** ; **** s'affichera en haut à droite de l'écran.

Entrez le numéro de sous-page désiré avant que le **** ne disparaisse.

Pour sélectionner la page 6, entrez 0, 0, 0 et 6.

Appuyez sur la touche **jaune** pour regarder une émission de télévision normale.

(Appuyez sur **MENU** et sur la touche **jaune** en mode LIST).

Lorsque la page est disponible, appuyez sur la touche **jaune** pour voir la page.

Pour effacer la page, utilisez l'un des moyens suivants :

- Appuyez sur **MENU**.
- Sélectionnez un nouveau numéro de page.
- Appuyez sur **TV/TEXT** pour revenir en mode TV normal.

MENU



N



Sortie

Appuyez sur la touche "N" pour revenir en mode TV normal.

Sélection et configuration AV

Vous pouvez connecter divers équipements à ce téléviseur. Les pages suivantes expliquent comment connecter des équipements externes à l'avant et à l'arrière du téléviseur. Lorsque votre équipement est connecté, utilisez la procédure ci-dessous pour afficher les images venant de cet équipement :

Appuyez sur le bouton **TV/AV**

Appuyez sur la touche de sélection appropriée à l'écran pour sélectionner la source AV que vous désirez afficher (appuyez sur le bouton vert par exemple pour sélectionner AV2 si vous avez connecté un magnétoscope (DVD/R) à la fiche AV2 Peritel).

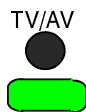

Les touches de sélection apparaissent à l'écran après quelques secondes. Si vous désirez sélectionner une entrée lorsque les touches ne sont pas affichées, appuyez sur des touches **multicolores** une fois de plus et les touches réapparaîtront.



Notes:

- Ce téléviseur vous permet le branchement automatique en mode "AV" si l'équipement connecté émet le signal de branchement sur la prise SCART en cas de son activation. Le signal de l'équipement audio-visuel connecté et "EC" s'affichent sur le côté gauche de l'écran. En cas de changement de la sélection du programme du téléviseur l'image ne change pas.
- Revenir en mode "TV" en appuyant sur la touche "TV/AV" ou par l'arrêt de l'équipement AV connecté.
- Vous pouvez également sélectionner une source AV avec le bouton **TV/AV** qui se trouve sur le tableau de commande à l'avant de votre téléviseur. Appuyez sur le bouton **TV/AV** plusieurs fois jusqu'à ce que vous arriviez à la source AV que vous désirez afficher.
- En mode AV le nombre d'options des menus **SON** et **CONFIGURATION** est réduit (par exemple, au menu Configuration, il n'y a pas de menu Configuration).

Fiches frontales

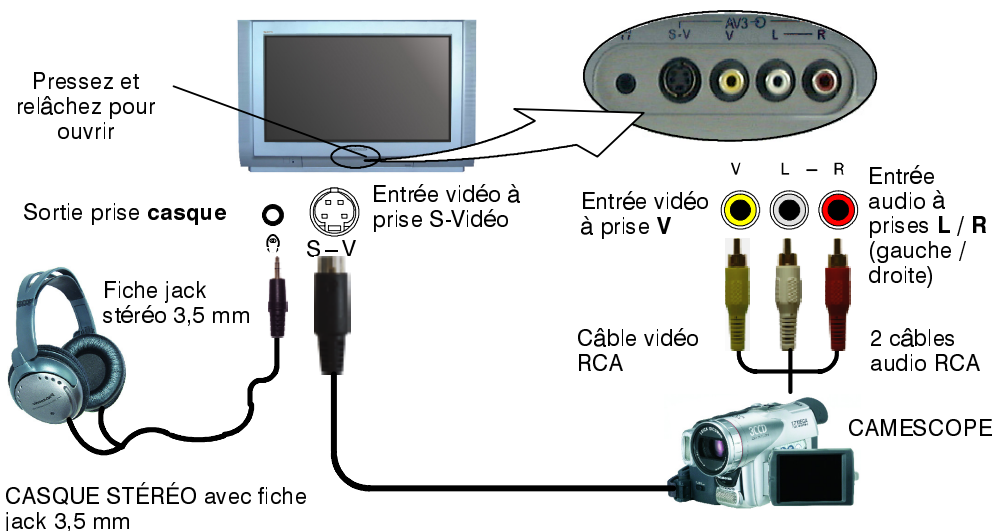

Notes:

- Les équipements auxiliaires et les câbles représentés ne sont pas fournis avec le téléviseur.
- Pour les informations sur le câblage de la prise S-Vidéo, voir en page 36.

Prises arrière

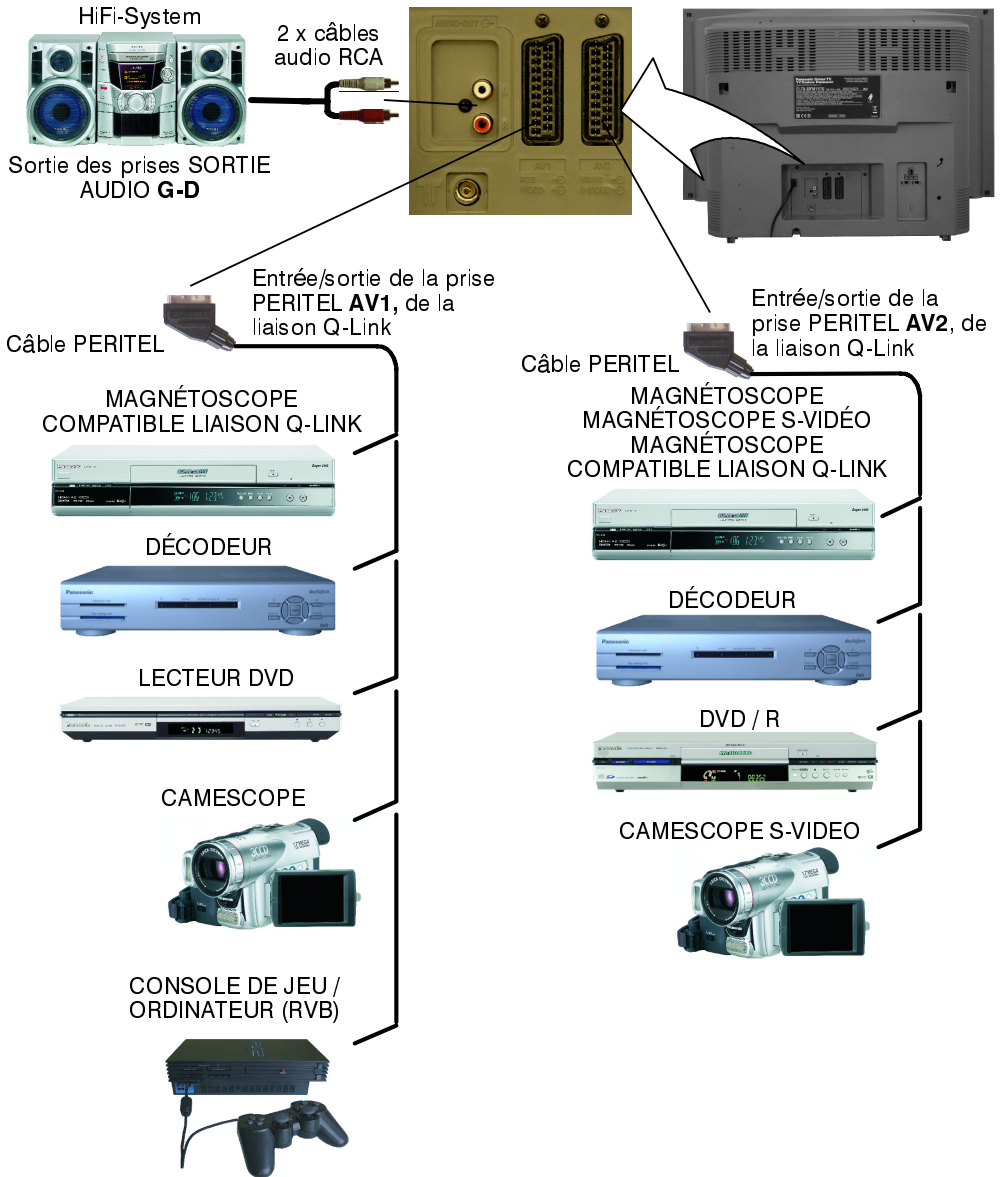

Notes:

- L'équipement auxiliaire et les câbles représentés ne sont pas fournis avec ce téléviseur.
- Ne branchez pas d'ordinateur muni d'une sortie TTL (5 V) sur ce téléviseur.

Brochage des prises PERITEL et S-Vidéo

Prise PERITEL 21 broches AV1

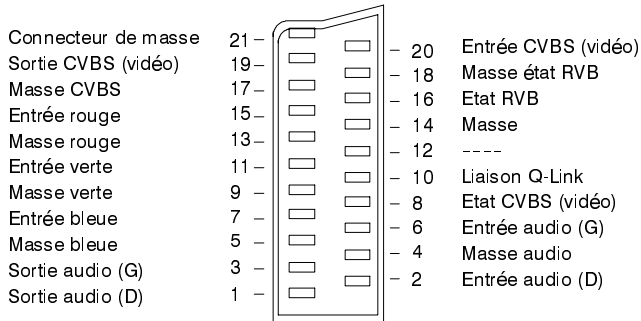

Les entrées adéquates pour **AV1** incluent RVB (rouge/vert/bleu)



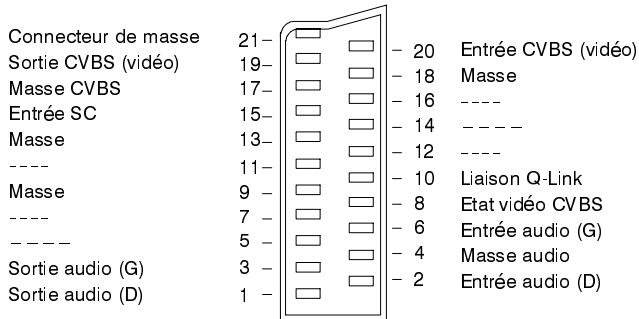





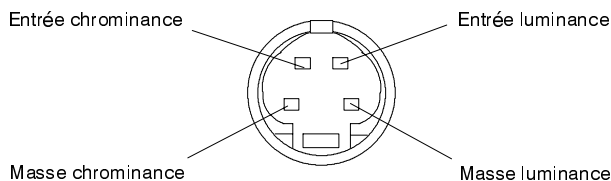

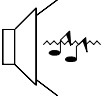



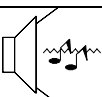

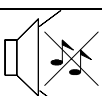
Prise PERITEL 21 broches AV2

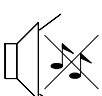

Les broches AV2 15 et 20 dépendent de la commutation S-VHS / VIDÉO **AV2**.

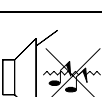
Prise 4 broches S-Vidéo



Symptômes		Vérifier
Image	Son	
 Image neigeuse	 Son discordant	La position, l'orientation ou le raccordement de l'antenne.
 Image démultipliée	 Son normal	La position, l'orientation ou le raccordement de l'antenne.
 Parasites	 Son discordant	La proximité d'appareils électroménagers de voitures/motocyclettes d'éclairages fluorescents Sélectionnez la fonction P-NR dans le menu Image pour réduire la distorsion de l'image
 Image normale	 Pas de son	Le réglage de volume Si la coupure de son est activée
 Pas d'image	 Pas de son	Si le téléviseur est en mode AV Si la prise secteur est bien branchée Si le téléviseur est allumé Si les niveaux de son et d'image sont réglés au minimum Si le téléviseur est à l'état de veille
 Pas de couleur	 Son normal	Si le réglage des couleurs est au minimum
 Mauvaise image ou distorsion	 Son faible ou pas de son	Réaccorder le(s) canal (canaux).
 Taches de couleur	 Son normal	S'il y a une interférence magnétique d'un équipement non blindé Si le téléviseur a été déplacé alors qu'il était allumé. Dans ce cas, l'éteindre pendant au moins 30 minutes. Si l'image est légèrement inclinée, utilisez la fonction de correction géomagnétique (voir Guide de mise en route rapide, page 6).
 Image normale	 Son faible ou discordant	La réception du son peut s'être dégradée. Mettre le réglage MPX (menu Son) sur Mono, jusqu'à ce que la réception s'améliore.

INFORMATIONS GENERALES

Dépannage : Avant de faire appel au réparateur, déterminez les symptômes de la panne à l'aide du guide de diagnostic de la page précédente. Pour tout dépannage, adressez-vous à votre revendeur Panasonic en indiquant le numéro du modèle et le numéro de série (figurant à l'arrière du téléviseur).

CARACTÉRISTIQUES

		TX-32PM11F/U	TX-28PM11F/U
Alimentation électrique		220-240 V AC 50 Hz	
Consommation		88 W	76 W
Consommation en attente		0,9 W	
Tube image Diagonale visible		76 cm	66 cm
Sortie audio (musique)		2 x 10 W RMS (2 x 20 W MPO), impédance 8 Ω	
Dimensions	H	570 mm	515 mm
	L	905 mm	766 mm
	P	550 mm	529 mm
Poids		51 kg	38 kg
Systèmes de réception/nom de bande		PAL B/G, PAL I, SECAM B/G SECAM L/L' VHF E2 - E12 VHF H1 - H2 (ITALIE) VHF A - H (ITALIE) UHF E21 - E69 CATV (S01 - S05) CATV S1 - S10 (M1 - M10) CATV S11 - S20 (U1 - U10) CATV S21 - S41 (Hyperband) PAL D/K, SECAM D/K VHF R1 - R2 VHF R3 - R5 VHF R6 - R12 UHF E21 - E69 PAL 525/60 Lecture des cassettes NTSC à partir de magnétoscopes (DVD/R) PAL M.NTSC (entrée AV uniquement) Lecture de magnétoscopes (DVD/R) 4,43 MHz NTSC (entrée AV uniquement) Lecture de magnétoscopes (DVD/R) NTSC	
Positions de programme		99 + VCR	
Nombre de page du télétexte		250	
Antenne - arrière		UHF / VHF	
Casque - avant		3,5 mm, impédance 8 Ω	
Arrière sortie audio		2 x sorties audio RCA, 500 mV RMS	
AV - arrière		AV1 - prise 21 broches - entrée/sortie audio/vidéo, entrée RVB, liaison Q-Link AV2 - prise 21 broches - entrée/sortie audio/vidéo, entrée S-Vidéo, liaison Q-Link	
AV - avant		AV3 - entrée S-Vidéo, 2 x entrées audio RCA, 1 x entrée vidéo RCA	

Ces caractéristiques peuvent être modifiées sans préavis. Les dimensions et poids indiqués sont approximatifs.



Informations relatives à l'évacuation des déchets, destinées aux utilisateurs d'appareils électriques et électroniques (appareils ménagers domestiques)



Lorsque ce symbole figure sur les produits et/ou les documents qui les accompagnent, cela signifie que les appareils électriques et électroniques ne doivent pas être jetés avec les ordures ménagères.

Pour que ces produits subissent un traitement, une récupération et un recyclage appropriés, envoyez-les dans les points de collecte désignés, où ils peuvent être déposés gratuitement. Dans certains pays, il est possible de renvoyer les produits au revendeur local en cas d'achat d'un produit équivalent.

En éliminant correctement ce produit, vous contribuerez à la conservation des ressources vitales et à la prévention des éventuels effets négatifs sur l'environnement et la santé humaine qui pourraient survenir dans le cas contraire.

Afin de connaître le point de collecte le plus proche, veuillez contacter vos autorités locales.

Utilisateurs professionnels de l'Union européenne

Pour en savoir plus sur l'élimination des appareils électriques et électroniques, contactez votre revendeur ou fournisseur.

Informations sur l'évacuation des déchets dans les pays ne faisant pas partie de l'Union européenne

Ce symbole n'est reconnu que dans l'Union européenne.

Pour vous débarrasser de ce produit, veuillez contacter les autorités locales ou votre revendeur afin de connaître la procédure d'élimination à suivre.