

Panasonic®

Mode d'emploi Téléviseur à cristaux liquides de digital

Numéro de modèle **TX-26LXD65F**
TX-32LXD65F

VIERA



Link DV3®

TOP
TEXT

HD
ready

HDMI™
HIGH-DEFINITION MULTIMEDIA INTERFACE

Français

Veuillez lire ce mode d'emploi avant de vous servir de votre appareil, puis conservez-le en lieu sûr.
Les images présentées dans ce mode d'emploi ne sont données qu'à titre illustratif.



TQB0E0313D-1

Transformez votre salon en salle de cinéma !

Vivez une expérience multimédia d'un



incroyable niveau

Savourez une abondance de multimédias

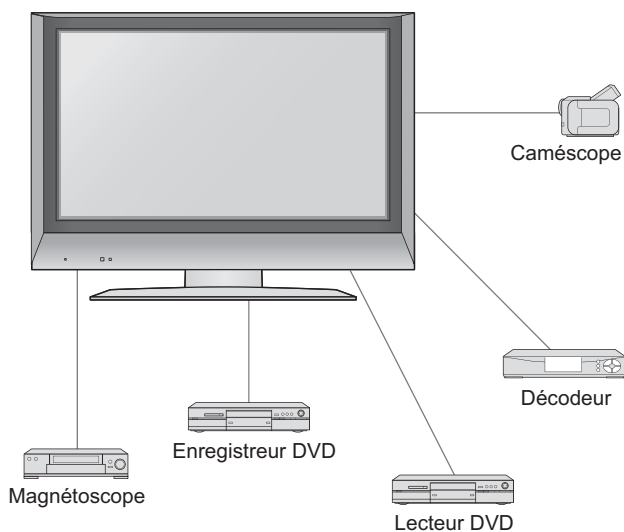

Table des matières

Sections à lire impérativement

- Mesures de sécurité 4
(Avertissement / Attention)
- Remarques 5
- Entretien 5

Guide de mise en route rapide

- Accessoires / Options 6
- Identifier les commandes 7
- Raccordement 8
- Configuration automatique 9

Découvrez votre téléviseur !

Fonctions de base

- Regarder la télévision 10
- Afficher le télétexte 12
- Regarder des vidéos et des DVD 14

Fonctions avancées

- Comment utiliser les fonctions du menu 16
(image, qualité sonore, etc.)
- Réglages DVB avancés (DVB) 18
(Télévision payante, heure, etc.)
- Modification et réglage des chaînes
(Analogique) 20
- Modification et réglage des chaînes
(DVB) 22
- Common Interface Module
(DVB) 25
- Appareil externe 26
(Q-Link / Contrôle par HDMI / Raccordements)

FAQs, etc.

- Données techniques 32
- FAQ 36
- Licence 39
- Caractéristiques 39

Guide de mise en route rapide

Visionnement

Avancé

FAQ, etc.

Mesures de sécurité

Avertissements et précautions

Manipulation de la fiche et du cordon d'alimentation

- Insérez complètement la fiche du cordon d'alimentation dans la prise de courant. (Une fiche de cordon d'alimentation mal insérée pourrait dégager de la chaleur et provoquer un incendie.)
- Assurez vous un accès facile à la prise du câble d'alimentation.
- Ne touchez pas la fiche du cordon d'alimentation avec les mains mouillées. (Vous pourriez vous électrocuter.)
- N'endommagez pas le cordon d'alimentation. (Un cordon endommagé peut être à l'origine d'un incendie ou d'une électrocution.)
 - Ne déplacez pas le téléviseur avec son cordon branché à la prise de courant.
 - Ne placez pas d'objets lourds sur le cordon ni ne placez le cordon à proximité d'un objet à température élevée.
 - Ne tordez pas le cordon, ni ne le pliez excessivement, ni ne l'étirez.
 - Ne tirez pas directement sur le cordon. Tenez la fiche du cordon d'alimentation lorsque vous le débranchez.
- N'utilisez pas une fiche de cordon d'alimentation ou une prise de courant endommagée.

**En cas d'anomalie,
débranchez
immédiatement la fiche du
cordon d'alimentation !**
(comme une odeur anormale ou de la
fumée)

CA 220 à 240 V
50 Hz



Ne retirez pas les couvercles Ne modifiez JAMAIS l'appareil par vous-même

(Les composants à haute tension pourraient entraîner une grave électrocution.)

- Confiez tout travail de vérification, réglage ou réparation à votre revendeur Panasonic.

N'introduisez pas d'objets étrangers dans l'appareil

- Ne faites pas tomber d'objets en métal ou inflammables dans l'appareil via les trous de ventilation (un incendie ou une électrocution pourrait en résulter).

N'exposez pas le téléviseur directement aux rayons du soleil ou à toute autre source de chaleur

- Évitez d'exposer le téléviseur directement aux rayons du soleil ou à toute autre source de chaleur. Pour éviter les risques d'incendie, ne jamais poser une bougie ou autre objet contenant une flamme sur le téléviseur ou à proximité de ce dernier.

Eloignez le téléviseur de liquides

- Pour prévenir tout dommage pouvant entraîner un risque d'incendie ou de choc électrique, évitez d'exposer cet appareil à l'égouttement ou aux éclaboussures.
- Ne placez aucun récipient contenant de l'eau (vase de fleur, tasse, bouteille de produit de beauté, etc.) sur l'appareil (ou sur une étagère le dominant).

■ Ne placez pas le téléviseur sur une surface instable

■ N'utilisez que les socles / équipements de montage spécifiques

- L'utilisation d'un socle ou autre fixation non autorisée pourrait déstabiliser l'appareil, et présenter un risque de blessure. Veillez à confier l'installation de votre appareil à votre revendeur Panasonic.
- Utilisez les socles / fixations en option (p. 6).

Remarques

■ Avant de nettoyer le téléviseur, débranchez la fiche du cordon d'alimentation

(Nettoyer un appareil sous tension présente un risque d'électrocution.)

■ Débrancher la prise de courant du mur quand le téléviseur n'est pas utilisé pendant une période prolongée. Débrancher la prise de courant de la fiche murale avant de connecter ou déconnecter tout câble.

- Ce téléviseur consomme de l'énergie même en mode d'arrêt, tant que la fiche du cordon d'alimentation est branchée sur une prise de courant sous tension.

■ Laissez suffisamment d'espace autour de l'appareil pour la chaleur rayonnée.

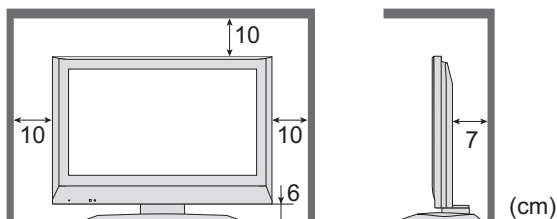

■ Ne bloquez pas les trous d'aération arrière

- Une aération bloquée par des rideaux ou autre peut provoquer une surchauffe, un incendie ou une électrocution.



■ Eloignez le téléviseur de ces types d'appareil

- Appareil électronique
Plus particulièrement, ne placez pas un appareil vidéo à proximité du téléviseur (des interférences électromagnétiques pourraient déformer les images / le son).
- Appareil doté d'un capteur infrarouge
Ce téléviseur émet également des rayons infrarouges (ce qui pourrait avoir une incidence sur le fonctionnement de l'autre appareil).

■ Ajustez l'angle du panneau LCD sur l'angle désiré

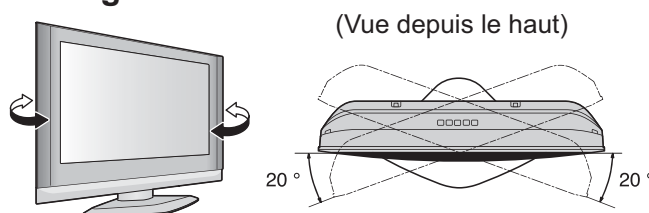

Entretien

Retirez tout d'abord la fiche du cordon d'alimentation de la prise de courant.

Panneau d'affichage

Entretien quotidien : Essayez délicatement la surface avec un chiffon doux pour retirer la saleté.

Saleté importante : Essayez la surface avec un chiffon doux imbibé d'eau ou d'eau mélangée à une petite quantité de détergent neutre. Puis, avec un chiffon doux et sec, essuyez uniformément la surface jusqu'à ce qu'elle soit sèche.

Attention

- La surface du panneau d'affichage a reçu un traitement spécial et peut s'abîmer facilement. Ne cognez pas ou ne rayez pas la surface avec les ongles ou un objet rigide.
- Prenez soin de ne pas soumettre la surface à des insecticides, des solvants, des diluants ou autres substances volatiles (ce qui pourrait altérer le fini de la surface).

Coffret

Entretien quotidien : Essayez la surface avec un chiffon doux et sec.

Saleté importante : Imbibez d'eau ou d'eau mélangée à une petite quantité de détergent neutre un chiffon doux. Puis, essorez le chiffon et essuyez la surface avec celui-ci. Terminez en essuyant la surface avec un chiffon sec.

Attention

- Prenez soin de ne pas soumettre les surfaces du téléviseur à des détergents. (La présence de liquide dans le téléviseur pourrait être à l'origine d'une panne de l'appareil.)
- Prenez soin de ne pas soumettre les surfaces à des insecticides, des solvants, des diluants ou autres substances volatiles (ce qui pourrait détériorer la surface en décollant la peinture).
- Évitez tout contact prolongé du coffret avec une substance en caoutchouc ou PVC.

Fiche du cordon d'alimentation

Essayez régulièrement la fiche du cordon d'alimentation avec un chiffon sec. (Humidité et poussière peuvent être à l'origine d'un incendie ou une électrocution.)

Accessoires / Options

Accessoires standard

- Télécommande
- EUR7651050A



Vérifiez que vous avez les accessoires et objets présentés

- Piles pour télécommande
- (2)
- R6 (UM3)

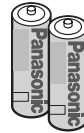

- Mode d'emploi
- Garantie Pan Européenne

- Attache-câbles

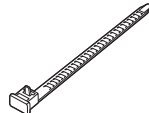

Mise en place des piles de la télécommande

1

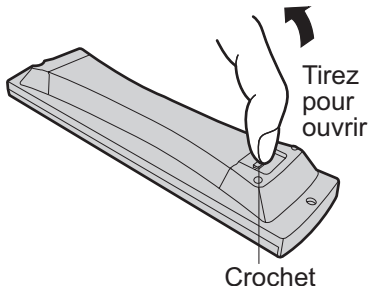

Crochet

2

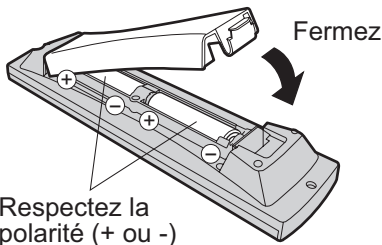

Respectez la polarité (+ ou -)

Attention

- Une mise en place incorrecte peut entraîner une fuite du liquide des piles et leur corrosion, ce qui endommagerait la télécommande.
- N'utilisez pas ensemble une pile neuve et une pile usagée.
- N'utilisez pas ensemble des piles de type différent (comme des piles alcalines et au manganèse).
- N'utilisez pas de piles rechargeables (Ni-Cd).
- Ne brûlez pas ou ne brisez pas les piles.

Fixation de l'attache-câble

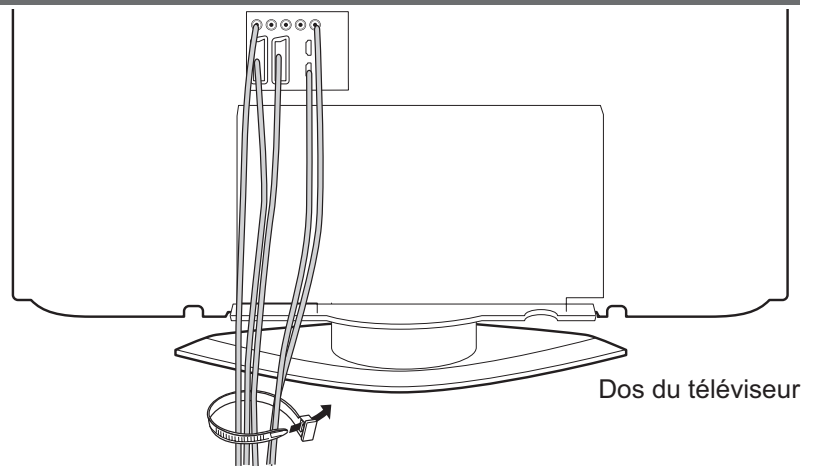

Attachez les câbles ensemble

Pour serrer:

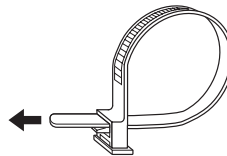

Pour desserrer:

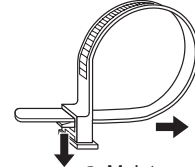

① Maintenez une pression sur le bouton

- N'attachez pas ensemble le câble RF et le cordon d'alimentation (sous peine d'entraîner une distorsion de l'image).
- Attachez les câbles avec les attache-câbles au besoin.
- Lorsque vous utilisez l'accessoire en option, suivez son mode d'emploi pour attacher les câbles.

Accessoires en option

Applique de suspension au mur

- TY-WK32LX20W

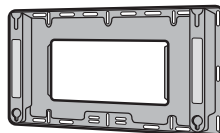

Attention

- Afin de préserver les performances de l'appareil et la sécurité, demandez impérativement au revendeur ou à l'installateur agréé de fixer solidement les appliques de suspension au mur.
- Manipulez le téléviseur avec précaution pendant l'installation car un impact ou d'autres forces peuvent l'endommager.

Identifier les commandes

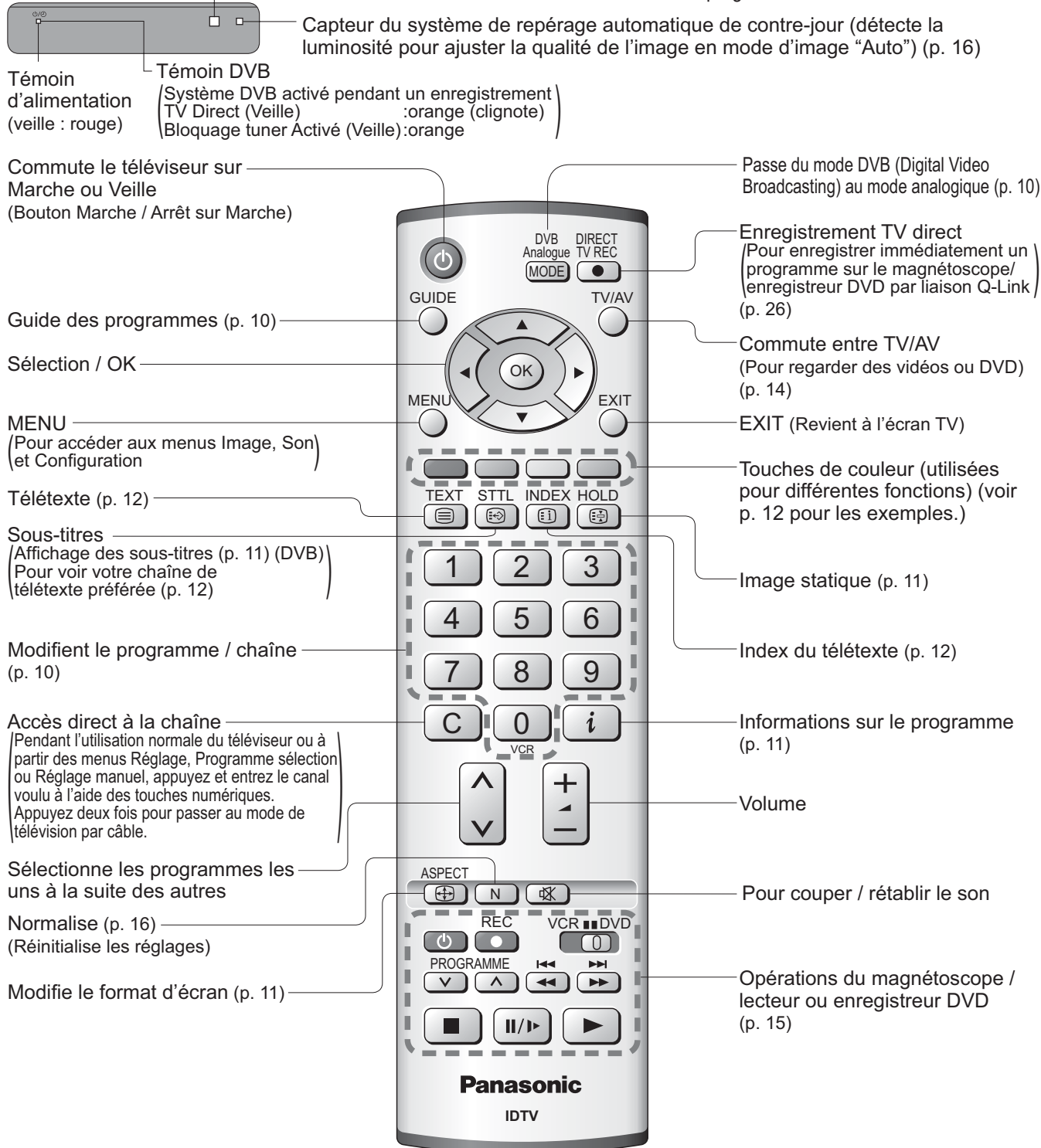
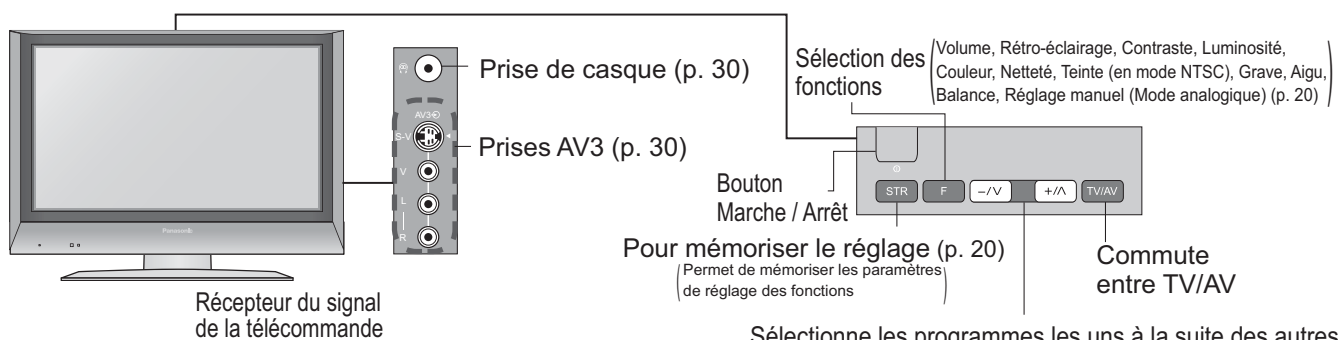

Guide de mise en route rapide
 ● Identifier les commandes
 ● Accessoires / Options

Raccordement

Les appareils externes et câbles présentés dans ce mode d'emploi ne sont pas fournis avec ce téléviseur. Assurez-vous que l'appareil est débranché de l'alimentation secteur avant de connecter ou déconnecter tout fil.

Dos du téléviseur

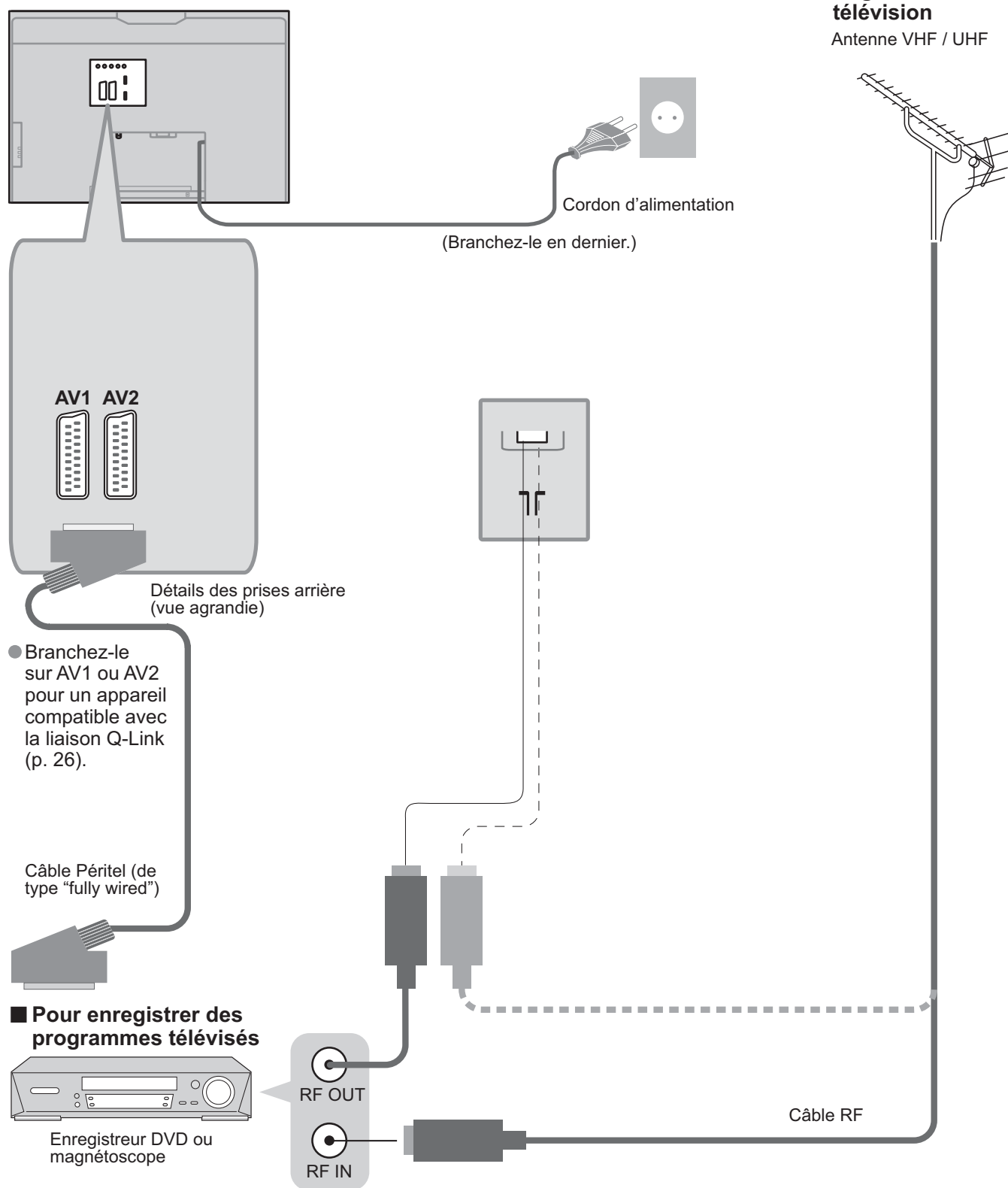

Configuration automatique

Recherchez et mémorisez automatiquement les chaînes télévisées.
Ces étapes ne sont pas nécessaires si votre revendeur a procédé à la configuration.

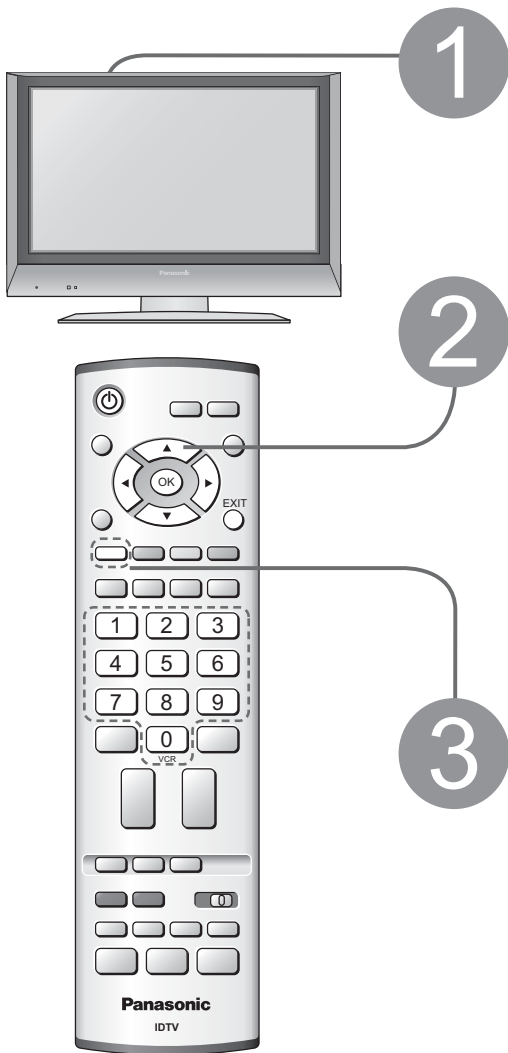

1 Mettez le téléviseur sous tension avec le bouton Marche / Arrêt

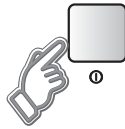

- Vous pouvez à présent vous servir de la télécommande pour mettre le téléviseur sous tension ou en mode veille.
(Témoin d'alimentation : Marche)

2 Sélectionnez votre pays

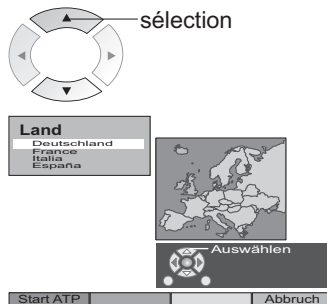

3 Lancez la configuration automatique

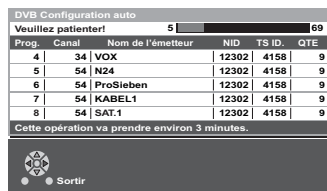

- La configuration automatique commence à chercher les chaînes télévisées et les mémorise.

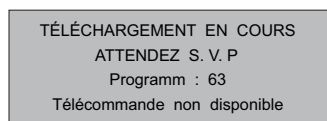

- Si un appareil Q-Link (p. 26) est connecté, les informations sur la analogique chaîne sont automatiquement téléchargées sur l'appareil.

Besoin d'aide ?

(exemple : menu Son)

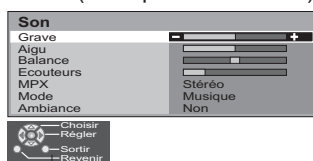

Le guide des fonctions à l'écran vous aidera.

La configuration automatique est à présent terminée et votre téléviseur est prêt.



- Pour vérifier la liste des programmes d'un coup d'oeil
➔ Liste des programmes (p. 10)
- Pour modifier les chaînes
➔ "Modification et réglage des chaînes" (p. 20-24)

Regarder la télévision

1

Mettez le téléviseur sous tension



(pendant environ 1 seconde)

- Le bouton Marche / Arrêt sur le téléviseur doit être sur Marche.

2

Sélectionnez DVB (Digital Video Broadcasting) ou Analogique



DVB



Analogique



- Bannière d'informations



Programme

Chaîne

S'affiche si le programme est une station radio ou un canal de données.

Heure actuelle

1 Das Erste 20:30

Lotti auf der Flucht 20:00 - 20:55

Actual

Détails via

ger Tous les prog.

Multi-audio Profile

Fonctions disponibles

Heure de diffusion

S'affiche pour une émission brouillée

Pour changer de piste audio

Jaune

Pour changer de catégorie

Bleu

Un message s'affiche si le signal est mauvais ou qu'un numéro de programme est incorrect.

Les informations du Sous-titres s'afficheront si le programme comprend le Sous-titres

Les informations du télétexte s'afficheront si le programme comprend le télétexte

3

Sélectionnez le numéro d'un programme

haut

ou

bas

1 2 3

4 5 6

7 8 9

0

- Pour sélectionner un numéro de programme à deux chiffres, par exemple 39

➔ 3 ➔ 9 (rapidement)

Remarque

- Pour regarder la télévision payante (p. 18)

Procédez à la sélection à partir du tableau des programmes (Analogique)

GUIDE

sélectionnez la page

1 sélectionnez le programme

2 regardez

Prog.	Nom	Ch.	Prog.	Nom	Ch.
VCR		CH21	13		
1	Das Erste	CH44	14		
2	ZDF	CH51	15		
3	RTL	CH41	16		
4		CH47	17		
5		CH23	18		
6		CH26	19		
7		CH58	20		
8			21		
9			22		
10			23		
11			24		
12					

Sélectionnez dans la liste de programmes (DVB)

GUIDE

1 sélectionnez le programme

2 regardez

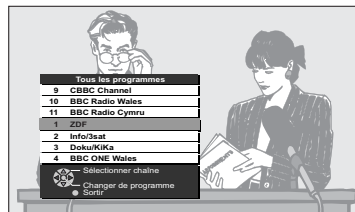

■ **Autres fonctions pratiques** (A opérer après ③)

Maintien

Geler / dégeler une image



Affichage de sous-titres

Afficher / masquer les sous-titres (DVB uniquement)



- Pour changer de langue, reportez-vous à "Langue par défaut" (p. 18) ou "Sous-titres" (p. 22).

Affichage de la bannière d'informations

Afficher les informations sur le programme

- DVB



- Détails →
- Pour masquer → EXIT

- Pour régler la temporisation de l'affichage (p. 18)



Informations sur une autre chaîne

Informations sur le programme suivant

- Analogique N'affiche que la chaîne une fois les informations sur le mode analogique présentées. (Pour revenir →)

Modifier le format d'écran

Modifier le format d'écran (p. 33)



- Chaque pression modifie le mode. (Format Auto / 16:9 / 14:9 / Élargi / 4:3 / 4:3 complet / Zoom1 / Zoom2 / Zoom3)

Avec la barre affichée



Afficher le télétexte

Vous pouvez profiter du télétexte, y compris les informations, prévisions météo et sous-titres, si ce service est fourni par la station émettrice.

En quoi consiste le mode TOP / FLOF ?

En mode TOP / FLOF, quatre sujets de couleurs différentes apparaissent en bas de l'image. Pour obtenir plus d'information sur l'un de ces sujets, appuyez sur le bouton coloré correspondant. Cette fonction permet d'obtenir rapidement des informations sur les sujets indiqués.

En quoi consiste le mode Liste ?

En mode Liste, quatre numéros de page de couleurs différentes apparaissent en bas de l'écran. Chacun de ces numéros peut être changé et enregistré dans la mémoire du téléviseur. ("Mémoriser les pages fréquemment consultées", p. 13)

■ Pour changer de mode → "Télétexte" dans le menu Configuration (p. 16)

1 Passez sur Télétexte

● Affiche l'index (le contenu varie selon les stations émettrices)

Numéro de sous-page: << 01 02 03 04 05 06 07 >>
 Numéro de page actuelle: **P100** 17:51 28 Feb Heure / date
TELETEXT INFORMATION
 Barre de couleur

2 Sélectionnez la page

1 2 3 haut
 4 5 6 ou ou
 7 8 9 bas Rouge Vert Jaune Bleu
 0
 (Correspond à la barre de couleur)

■ Pour ajuster le contraste → MENU → Avec la barre bleue affichée

■ Pour revenir sur TV



■ Utilisation pratique du télétexte

Affichage des données masquées

Pour révéler des mots cachés, comme les réponses à un quiz



Plein / Haut / Bas

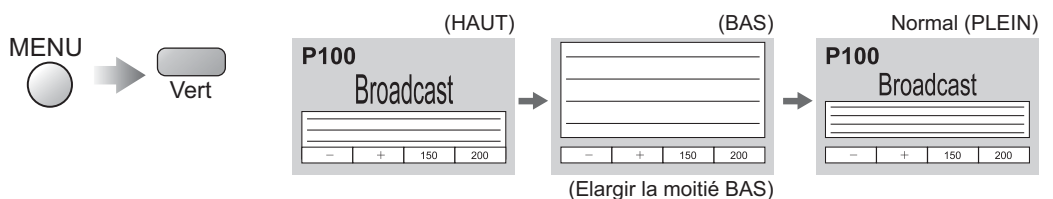

Maintien de la page

Si vous souhaitez maintenir la page actuelle sans la mettre à jour.

Arrêtez ou reprenez la mise à jour automatique



Index

Revenez à la page d'index principal

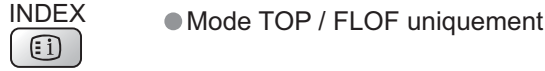

Rappel d'une page préférée



- (Mode analogique uniquement)
- Rappelez la page mémorisée sur "bleu".
 - Le réglage d'usine est "P103".

Visionnement dans plusieurs fenêtres

Regardez la télévision et le télétexte dans deux fenêtres simultanément



- Les opérations ne peuvent être effectuées que sur l'écran Télétexte.

Mémoriser les pages fréquemment consultées

Mémorisez les pages fréquemment consultées (uniquement sur les 25 premières chaînes analogiques du guide des programmes) dans la barre de couleur. (Mode Liste uniquement)

Avec la page affiché

Touche de couleur correspondante

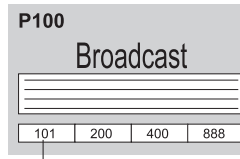
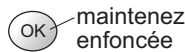

- N'importe quelle chaîne peut être mémorisée en mode DVB.

■ Pour modifier les pages mémorisées

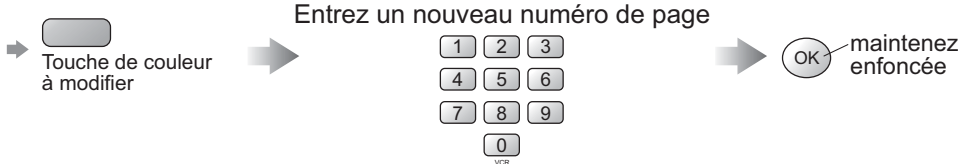

Consulter une sous-page

Consultez une sous-page (Uniquement lorsque le télétexte s'affiche sur plus d'une page)

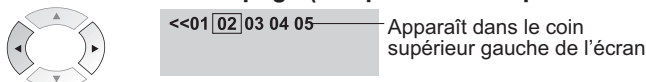

■ Pour consulter une sous-page spécifique

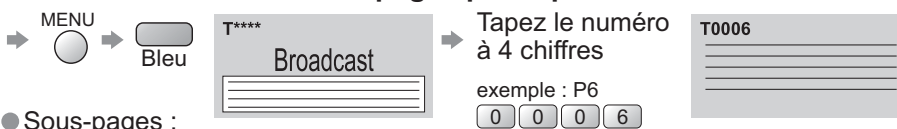

- Sous-pages :
Le nombre de sous-pages dépend des stations émettrices (jusqu'à 79 pages).
La recherche peut prendre un certain temps, pendant lequel vous pouvez regarder la télévision.

Regarder la télévision en attendant la mise à jour

Regardez une image TV tout en cherchant une page de télétexte

Le télétexte se met automatiquement à jour lorsque de nouvelles informations sont disponibles.

Passes temporairement à l'écran TV



(Vous ne pouvez pas changer de chaîne.)

- La nouvelle page dispose d'une fonction qui indique l'arrivée des dernières informations ("News Flash", flash d'informations).

Regarder des vidéos et des DVD

Il est possible de relier divers appareils externes à ce téléviseur. Une fois l'appareil connecté, procédez comme suit pour afficher les images venant de cet appareil.
Pour raccorder l'appareil (p. 30)

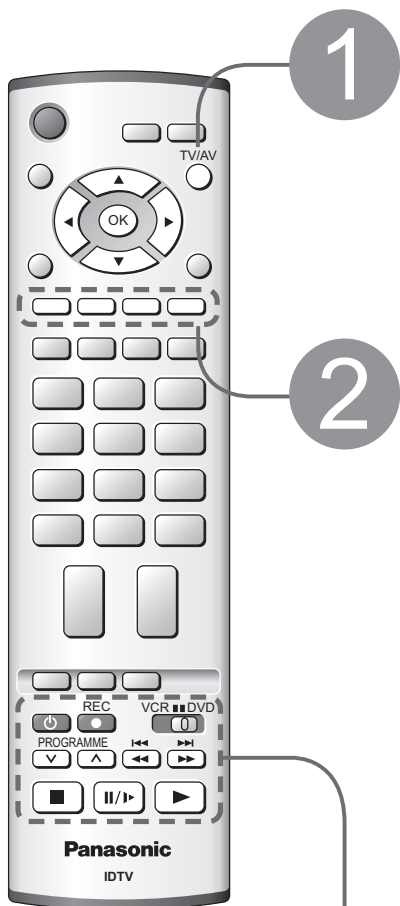

1

Avec l'appareil sous tension
Sélectionnez l'entrée externe

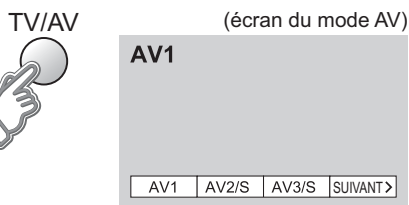

2

Sélectionnez le connecteur
branché à l'appareil

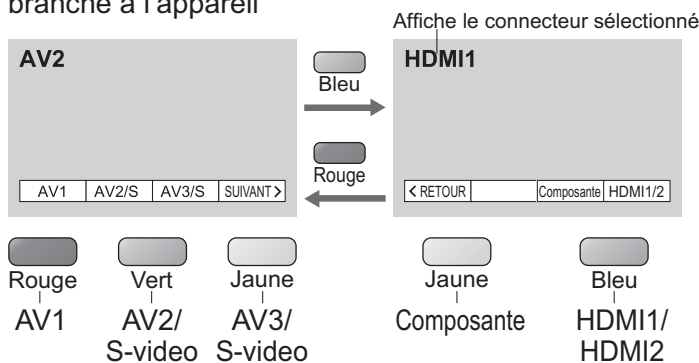

● exemple : AV1 → Rouge
Composante → Bleu → Jaune

- Pour sélectionner une entrée lorsque ces flèches ont disparu de l'écran
→ Appuyer sur n'importe quelle touche de couleur
- Vous pouvez aussi sélectionner la source AV en utilisant la touche TV/AV sur le panneau avant de votre TV.
Appuyez sur le bouton plusieurs fois jusqu'à ce que vous arriviez à la source AV que vous désirez afficher.



■ Pour revenir sur TV



Remarque

- Sélection automatique d'entrée – mode d'entrée passe automatiquement du mode TV à AV lorsque l'appareil raccordé via la prise PériTel ou HDMI est opéré. Lorsque l'appareil est éteint, le téléviseur passe en mode TV.
- Si l'appareil externe est doté d'une fonction de réglage du format d'écran, réglez-le sur "16:9".
- Pour de plus amples détails, reportez-vous au mode d'emploi de l'appareil ou contactez votre revendeur.

Certains magnétoscopes et lecteurs/enregistreurs DVD Panasonic branchés sur le téléviseur peuvent être opérés directement avec la télécommande.

	<p>Bouton VCR / DVD Sélectionner VCR (magnétoscope) / DVD (lecteur ou enregistreur DVD)</p>
	<p>Veille Passer au mode de veille / allumer</p>
	<p>Lecture Lancer la lecture du magnétoscope / lecteur ou enregistreur DVD</p>
	<p>Arrêt Arrêter les opérations</p>
	<p>Rembobinage / Saut / Recherche Magnétoscope : Rembobinage, visualisation (pendant la lecture) Lecteur ou enregistreur DVD : Saut à la plage ou titre précédent Maintenez appuyé pour recherche arrière</p>
	<p>Avance rapide / Saut / Recherche Magnétoscope : Avance rapide, repérage (pendant la lecture) Lecteur ou enregistreur DVD : Saut à la plage ou titre suivant Maintenez appuyé pour recherche avant</p>
	<p>Pause Pauser / Reprendre Lecteur ou enregistreur DVD : Maintenez appuyé pour une lecture au ralenti</p>
	<p>Défilement des programmes vers le haut ou le bas Sélectionner le programme</p>
	<p>Enregistrement Lancer l'enregistrement</p>

Comment utiliser les fonctions du menu

Divers menus vous permettent de procéder à des réglages pour l'image, le son et d'autres fonctions de sorte que vous pouvez regarder la télévision comme vous l'entendez.

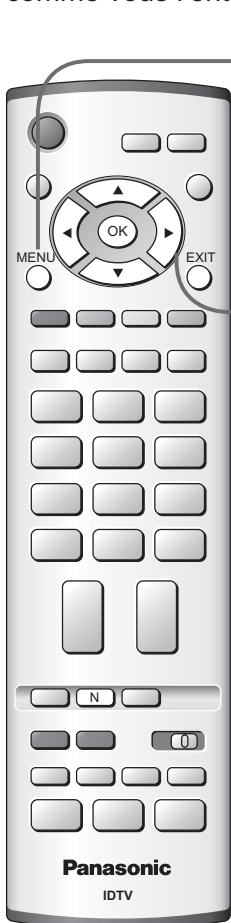

1

Affichez le menu

MENU ● Affiche les fonctions qui peuvent être réglées (dépendent du signal d'entrée)



2

Sélectionnez le menu

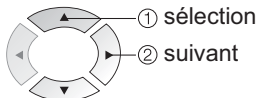
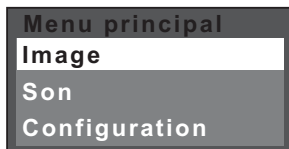

(exemple: Image)

3

Sélectionnez la rubrique

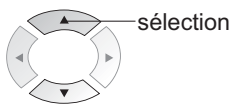
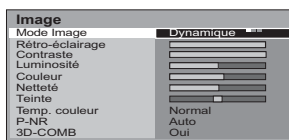

(exemple: Image)

4

Ajustez ou sélectionnez

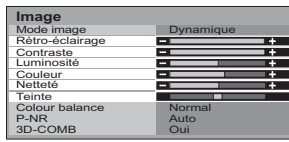

(exemple: Image)

Choisissez parmi les options

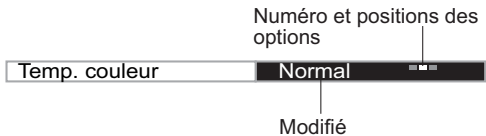

Pour revenir sur TV



Pour revenir à l'écran précédent



Ajustez au moyen de la barre coulissante



Avancez à l'écran suivant



Remarque

● Pour réinitialiser tous les réglages, utilisez "Condition de transport" (p. 32).

Pour réinitialiser le réglage



Liste des menus

Menu	Rubrique
Image	Mode Image
	Ajuster par chaque mode image
	Rétro-éclairage, Contraste, Luminosité, Couleur, Netteté
	Teinte
	Temp. couleur
Son	P-NR
	3D-COMB
	Grave
	Aigu
	Balance
	Ecouteurs
	MPX
	Mode
	Ambiance
	Entrée HDMI1
Configuration	Q-Link
	Contrôle par HDMI
	Sort. AV1
	Sort. AV2
	Télétexte
	Minuterie veille
	Langue de texte
	Réglage
	Programme sélection
	Recherche auto
Réglage manuel	
Réglage fin	
Système couleur	
Correction volume	
Configuration DVB	
Langage système	
Condition de transport	
Système couleur	
Correction volume	

Ajustements / Configurations (options)	
Mode d'image de base (Dynamique / Normal / Cinéma) ● Défini pour chaque signal d'entrée	Mode Image Dynamique
Ajuste la rétro-éclairage, contraste, luminosité, couleur et netteré, pour chaque mode d'image selon votre préférence	Rétro-éclairage - + Contraste - + Luminosité - + Couleur - + Netteté - +
Ajuste la teinte de l'image ● Pour la réception du signal NTSC uniquement	Teinte - +
Choisit l'équilibre des couleurs de l'image entière (Froid / Normal / chaud)	Temp. couleur Normal
Réduit automatiquement les bruits de l'image (Non / Normal / Dynamique / Auto) ● Pas valide sur le signal HDMI et HD	P-NR Auto
Rend automatiquement les images statiques et à défilement lent plus éclatantes (Non / Oui) ● Pour la réception du signal PAL ou NTSC uniquement ● Non valide sur les entrées RGB, S-Video, Component et HDMI ● Non-disponible à la mode DVB.	3D-COMB Oui
Ajuste le niveau de sortie des graves profondes (Elevé ↔ Bas)	Grave - +
Ajuste le niveau de sortie des sons élevés perçants (Elevé ↔ Bas)	Aigu - +
Ajuste le niveau du volume des haut-parleurs droit et gauche	Balance - +
Ajuste le volume des écouteurs (Elevé ↔ Bas)	Ecouteurs - +
Sélectionne stéréo / mono (Mono / Stéréo) ● En principe : Stéréo ● Si le signal stéréo ne peut pas être reçu : Mono ● M1 / M2 : Disponible pendant la transmission du signal mono ● Non-disponible à la mode DVB.	MPX Stéréo
Améliore la qualité sonore pour la musique et les pièces de théâtre (Musique / Parole)	Mode Musique
Rend l'effet spatial plus intense grâce à un rehausseur dynamique (Non / Oui)	Ambiance Non
Choisit d'après le signal lorsque HDMI est raccordé (Auto / Numérique / Analogue) (p. 34) ● La prise HDMI2 est destinée au signal numérique uniquement	Entrée HDMI1 Auto
Choisit le connecteur sur lequel est raccordé un appareil compatible Q-Link (Non / AV1 / AV2) (p. 30)	Q-Link AV1
Commande avec la fonction HDMI (Non / Oui) (p. 27)	Contrôle par HDMI Oui
Choisit le signal à transmettre du téléviseur au Q-Link (Analogue / DVB / AV2 / AV3 / Monitor) ● Moniteur : Image affichée à l'écran ● Les signaux composantes et HDMI ne peuvent pas être émis	Sort. AV1 Monitor
Choisit le signal à transmettre du téléviseur au Q-Link (Analogue / DVB / AV1 / AV3 / Monitor) ● Moniteur : Image affichée à l'écran ● Les signaux composante et HDMI ne peuvent pas être émis	Sort. AV2 Monitor
Mode d'affichage du télétexte (TOP (FLOF) / Liste) (p. 12)	Télétexte FLOF
Etablit l'heure à laquelle le téléviseur se met automatiquement hors tension. (Non / 15 / 30 / 45 / 60 / 75 / 90) (minutes)	Minuterie veille Non
Sélectionne la langue du télétexte (Ouest / Est1 / Est2) ● Ouest : anglais, français, allemand, grec, italien, espagnol, suédois, turc ● Est1 : tchèque, anglais, estonien, letton, roumain, russe, ukrainien ● Est2 : tchèque, hongrois, letton, polonais, roumain	Langue de texte Ouest
Modifie les chaînes (p. 20)	Programme sélection Accéder
Règle automatiquement les chaînes (p. 20)	Recherche auto Accéder
Règle manuellement les chaînes (p. 20)	Réglage manuel Accéder
Réglage fin des chaînes (lorsqu'il pleut, etc.)	Réglage fin - +
Sélectionne le système couleur facultatif d'après les signaux vidéo (Auto / PAL / SECAM / NTSC)	Système couleur Auto
Ajuste le volume de chaque station	Correction volume - +
Modifie ou configure les chaînes DVB (p. 18)	Configuration DVB Accéder
Modifie la langue pour l'affichage à l'écran	Langage système Accéder
Réinitialise tous les réglages, en cas de déménagement, par exemple. (p. 32)	Condition de transport Accéder
Sélectionne un système couleur facultatif basé sur les signaux vidéo en mode AV	Système couleur Auto
Ajuste le volume pour le mode AV et HDMI	Correction volume - +

● En mode AV, les menus Son et Configuration offrent un choix plus restreint d'options.

Réglages DVB avancés



1

Affichez le menu

MENU



2

Sélectionnez "Configuration"

Menu principal	
Image	
Son	
Configuration	



3

Sélectionnez "Configuration DVB"

Setup menu	
Q-Link	AV2
Contrôle par HDMI	Oui
Sort. AV1	Monitor
Sort. AV2	Monitor
Télétexte	FLOF
Minuterie veille	Non
Configuration DVB	Accéder
Langage système	
Condition de transport	



4

Sélectionnez "Configuration système" ou "Mise à jour système"

Configuration DVB	
Editer profiles	
Verrouillage parental	
Menu tuning	
Bloquage tuner	Désactivé
Multi-audio	ger
Sous-titres	ger
Télétexte	ger
Configuration système	Accéder
Mise à jour système	Accéder

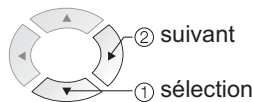

5

Sélectionnez une fonction et réglez-la

■ Pour quitter le menu



6

Mémorisez



- Si vous quittez le menu après 5, le réglage ne sera pas mémorisé une fois le téléviseur mis hors tension.

Télévision payante

Common Interface Module

Langue des sous-titres

Langue par défaut

Réglage automatique des données de l'heure

Fuseau horaire

Durée d'affichage de la bannière d'informations

Durée affichage écran

Mise à jour du logiciel de l'appareil

Mise à jour système

(Mode DVB uniquement)

Insérez le module CI (en option)

Pour la TV payante, ce téléviseur fonctionne uniquement avec des modules compatibles avec la norme CI.

Attention

- Mettez le téléviseur hors tension en appuyant sur le bouton Marche / Arrêt sur le téléviseur à chaque fois que vous insérez ou retirez le module CI.
- Si vous disposez d'une carte accompagnée d'un lecteur de cartes, insérez d'abord le lecteur de cartes, puis insérez la carte dans le lecteur de cartes.

① Sélectionnez "Common Interface Module"

DVB Configuration système	
Common Interface Module	Accéder
Langue par défaut	
Fuseau horaire	Autom.
Durée affichage écran	3 secondes



② Suivez les instructions à l'écran

exemple : sélectionnez, avancez → ← →

Caractères en couleur →

Rouge Vert Jaune Bleu

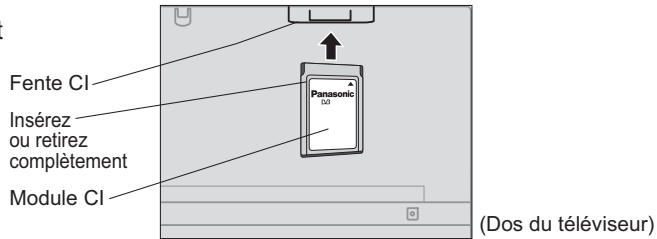

- Consultez le mode d'emploi de votre module CI ou vérifiez auprès de la station émettrice pour de plus amples détails.
- En principe, les services de télévision payante s'afficheront sans suivre les étapes 1 et 2 (présentées uniquement à titre indicatif).
- Le guide des fonctions à l'écran peut ne pas correspondre aux touches de la télécommande.

① Sélectionnez "Langue par défaut"

DVB Configuration système	
Common Interface Module	
Langue par défaut	Accéder
Fuseau horaire	Autom.
Durée affichage écran	3 secondes

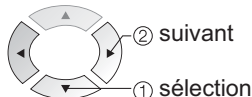

② Réglez la langue (son, sous-titres, télétexte)

- Il s'agit du réglage initial des langues pour le son, les sous-titres (p. 11) et le télétexte.

Sélectionnez "Fuseau horaire" et réglez l'heure

DVB Configuration système	
Common Interface Module	
Langue par défaut	
Fuseau horaire	Autom.
Durée affichage écran	3 secondes



- Autom.: Les données de l'heure seront automatiquement ajustées d'après votre région.
- Autres: Les données de l'heure seront corrigées en fonction de l'heure GMT.

Sélectionnez "Durée affichage écran" et réglez la durée

DVB Configuration système	
Common Interface Module	
Langue par défaut	
Fuseau horaire	Autom.
Durée affichage écran	3 secondes



- 0 (rien d'affiché) à 10 sec. par palier d'une seconde.
- Bannière d'informations (p. 10)

Mettez le logiciel à jour à intervalles réguliers pour garantir que les performances et les fonctions de l'appareil seront mises à jour. Pour les détails (p. 32)

Sélectionnez "Recherche auto. Màj en veille" et ensuite "Activé" ou "Désactivé"

DVB Mise à jour système	
Recherche auto. Màj en veille	Active
Rechercher Màj maintenant	
Licence logicielle	



- Activé: Lance automatiquement une recherche en mode veille à 3:00 AM et 5:00 AM, et télécharge une mise à jour, si disponible.

■ Pour une mise à jour immédiate

➔ Sélectionnez "Rechercher Màj maintenant" ➔ Recherche une mise à jour (pendant plusieurs minutes) et affiche le message correspondant, si disponible ➔ ➔ Télécharge (pendant environ 20 min.)

- Le message peut s'avérer être une notification à l'avance. Dans ce cas, les informations du calendrier (la date à laquelle la nouvelle version peut être utilisée) s'affichent.

■ Consulter les informations sur la licence du logiciel

➔ Sélectionnez "Licence logicielle" ➔ Affichage

Modification et réglage des chaînes

Les réglages de la chaîne actuelle peuvent être modifiés en fonction de vos besoins et des conditions de réception.

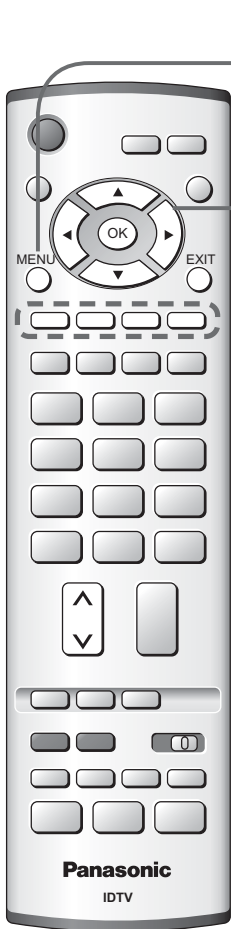

1 Affichez le menu

MENU



2 Sélectionnez "Configuration"

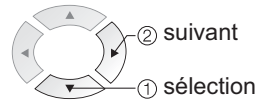
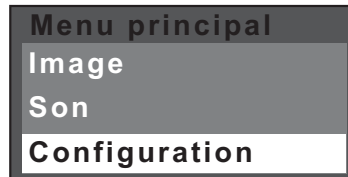

3 Sélectionnez "Réglage"

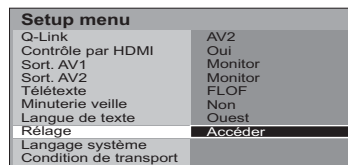

4 Sélectionnez la fonction

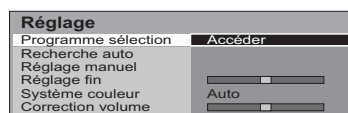

5 Procédez au réglage

Modifier les chaînes

Programme sélection

- Supprimer
- Ajouter
- Déplacer
- Modifier le numéro de la chaîne
- Modifier le nom
- Verrouiller
- Modifier le système sonore
- Télécharger vers l'appareil

Réglez automatiquement

Recherche auto

Réglez manuellement

Réglage manuel

■ Pour quitter le menu



● Aucune donnée n'est mémorisée si une étape de la configuration automatique est interrompue.

Pour le réglage manuel, en utilisant les touches sur le téléviseur

("Réglage manuel" à la p. 7)

- ① (Appuyez de façon répétée jusqu'à ce que "Réglage manuel" s'affiche)
- ② ou (Entrez dans "Réglage manuel")
- ③ (Débuter Recherche, Modifier le système TV, Changer programme)
- ④ ou (Changer de programme ou commencer à chercher des chaînes)
- ⑤ (Mémoriser)
- ⑥ ③-⑤ (Répéter)

■ Pour revenir sur TV



Numéro du programme (clignote)

Numéro de la chaîne (clignote)

Système sonore (clignote)

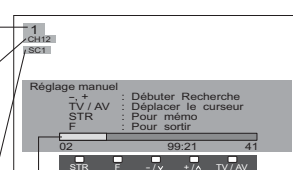
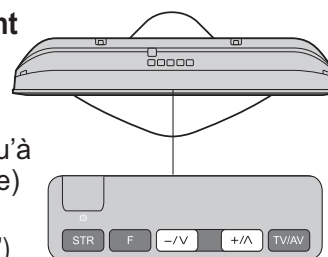

Chaîne

(Mode analogique)

① Sélectionnez le numéro du programme à modifier

Programme sélection				
Prog.	Ch.	Nom	Bloquer	Sys
1	CH44	ABC	Non	F
2	CH51	XYZ	Non	F
3	CH41	FTP	Non	F
4	CH47	123	Non	F
5	CH37	456	Non	F

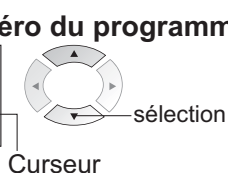

Nom
Numéro du programme



② Modifiez

■ Pour supprimer → Rouge → Après confirmation, appuyez sur Rouge

■ Pour ajouter → Vert → Après confirmation, appuyez sur Vert

■ Pour déplacer → Jaune → Sélectionnez la destination → Jaune

■ Pour modifier le numéro de la chaîne

Programme sélection				
Prog.	Ch.	Nom	Bloquer	Sys
1	CH44	ABC	Non	F
2	CH51	XYZ	Non	F
3	CH41	FTP	Non	F
4	CH47	123	Non	F
5	CH37	456	Non	F

Sélectionnez le champ "Ch."

Modifiez le numéro (Peut également être modifié avec "C" et les touches numériques)

■ Pour modifier le nom de la station émettrice affiché lors de la sélection des chaînes

Programme sélection				
Prog.	Ch.	Nom	Bloquer	Sys
1	CH44	ABC	Non	F
2	CH51	XYZ	Non	F
3	CH41	FTP	Non	F
4	CH47	123	Non	F
5	CH37	456	Non	F

Sélectionnez le champ "Nom"

Sélectionnez le caractère

Jusqu'au caractère suivante

Caractères disponibles
ABCDEFGHIJKLMNQRST
UVWXYZ+-=0123456789

■ Pour verrouiller

Programme sélection				
Prog.	Ch.	Nom	Bloquer	Sys
1	CH44	ABC	Non	F
2	CH51	XYZ	Non	F
3	CH41	FTP	Non	F
4	CH47	123	Non	F
5	CH37	456	Non	F

Sélectionnez le champ "Bloquer"

Sélectionnez "Oui" ("Non" pour déverrouiller)

● Vous ne pouvez pas sélectionner la chaîne avec les touches numériques ou la touche "C" lorsqu'elle est verrouillée.

■ Pour modifier le système sonore d'après les signaux

Programme sélection				
Prog.	Ch.	Nom	Bloquer	Sys
1	CH44	ABC	Non	F
2	CH51	XYZ	Non	F
3	CH41	FTP	Non	F
4	CH47	123	Non	F
5	CH37	456	Non	F

Sélectionnez le champ "Sys"

Sélectionnez le système sonore

SC1 : PAL B, G, H / SECAM B, G

SC2 : PAL I

SC3 : PAL D, K / SECAM D, K

F : SECAM L / L'

■ Pour télécharger les informations de la chaîne sur un appareil compatible Q-Link raccordé au téléviseur

→ Bleu → Transmis automatiquement (pendant quelques secondes)

● Pour les détails (p. 26)

● Non disponible si "Q-Link" est sur "Non" dans le menu Configuration. (p. 16)

③ Mémorisez



Réglez automatiquement les chaînes reçues dans la région

① Lancez la configuration automatique

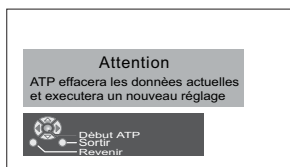

réglage

② Les réglages sont effectués automatiquement

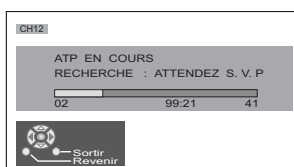

- Les réglages sont téléchargés sur un appareil compatible Q-Link raccordé au téléviseur.
- Tous les réglages précédents sont effacés.
- Une fois la série d'étapes terminée, l'émission du numéro de programme "1" apparaît.

Pour modifier librement les réglages après la configuration automatique

① Sélectionnez le numéro du programme et cherchez dans la chaîne

② Mémorisez

③ Répétez ① et ②

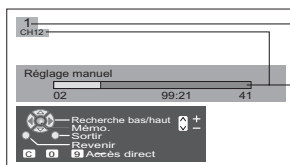

Numéro du programme
Chaîne



Remarque

- Si un magnétoscope est branché avec le câble RF uniquement, sélectionnez le numéro de programme "0".
- Le numéro du programme clignote

Modification et réglage des chaînes

Vous pouvez répertorier vos chaînes préférées et empêcher les enfants de regarder certaines chaînes.



1 Affichez le menu
MENU

2 Sélectionnez "Configuration"

3 Sélectionnez "Configuration DVB"

4 Sélectionnez la fonction

5 Procédez au réglage

■ Pour quitter le menu
→ EXIT

Menu principal

Image
Son
Configuration

Setup menu

Q-Link	AV2
Contrôle par HDMI	Oui
Sort. AV1	Monitor
Sort. AV2	Monitor
Télétexte	FLOF
Minuterie veille	Non
Configuration DVB	Accéder
Langage système	
Condition de transport	

Configuration DVB

Editer profiles	Accéder
Verrouillage parental	Accéder
Menu tuning	
Bloquage tuner	Désactivé
Multi-audio	ger
Sous-titres	ger
Télétexte	ger
Configuration système	
Mise à jour système	

Liste des chaînes préférées

Editer profiles

Empêcher les enfants de regarder certaines chaînes

Verrouillage parental

Rubrique	Ajustements / Configurations
Bloquage tuner	<p>Vous évitez de changer par inadvertance de programme lorsque vous enregistrez un programme DVB. Si le téléviseur est en mode de veille pendant que Bloquage Tuner est Activé, le syntoniseur DVB restera opérationnel afin de garantir que l'enregistrement aura bien lieu.</p> <ul style="list-style-type: none"> ● Utilisez cette fonction pour enregistrer sans regarder le programme DVB. ● N'éteignez pas le téléviseur pendant l'enregistrement. ● Même si le téléviseur est allumé ou éteint, ce réglage sera mémorisé. ● Lors de l'enregistrement d'un programme DVB, il est possible de regarder les programmes analogiques.
Multi-audio	<p>Sélectionne parmi plusieurs pistes audio (varie selon la station émettrice).</p> <ul style="list-style-type: none"> ● Ce réglage est disponible uniquement pour la station émettrice en cours de visionnement.
Sous-titres	<p>Sélectionne la langue pour les sous-titres (varie selon la station émettrice).</p> <ul style="list-style-type: none"> ● Ce réglage est disponible uniquement pour la station émettrice en cours de visionnement.
Télétexte	<p>Sélectionne la langue pour le mode télétexte (varie selon la station émettrice).</p> <ul style="list-style-type: none"> ● Ce réglage est disponible uniquement pour la station émettrice en cours de visionnement.

(Mode DVB)

Créez votre liste de chaînes préférées (Profil) à partir de diverses stations émettrices (jusqu'à 4 : Profil 1 à 4). La liste s'affiche dans la bannière d'informations (p. 10) et vous pouvez facilement y accéder.

① Sélectionnez une station émettrice et ajoutez-la à la liste

Une station est ajoutée

● Pour ajouter toutes les stations à la liste → Bleu

Pour afficher un profil différent
Vert

■ Pour modifier le profil

② Mémorisez

OK

● Déplacez le curseur sur le champ du profil à modifier et :

- Donnez un nom au profil → Rouge
- Déplacez la station → Vert → Sélectionnez la position → Confirmez Vert → OK
- Supprimez la station → Jaune
- Supprimez toutes les stations → Bleu

Vous pouvez verrouiller certaines stations émettrices afin d'empêcher vos enfants de les regarder. (Lorsqu'une chaîne est sélectionnée, un message apparaît vous demandant de saisir le numéro de votre PIN pour pouvoir la regarder.)

① Tapez le numéro du PIN (4 chiffres)

- Tapez le numéro du PIN deux fois lors du premier réglage.
- Notez votre PIN en cas d'oubli.

② Sélectionnez "Verrouil. parental-Emetteurs"

② suivant

① sélection

③ Sélectionnez la station à verrouiller

① sélection ● Pour annuler → Sélectionnez la station verrouillée et appuyez sur OK

② réglage ● Pour verrouiller toutes les chaînes → Jaune

● Pour annuler tous les verrouillages de chaîne → Bleu

Apparaît lorsque la station est verrouillée

■ Pour modifier le PIN

Sélectionnez "Modifier PIN" à l'étape ② et saisissez deux fois un nouveau PIN.

Remarque

- Le réglage "Condition de transport" (p. 32) efface le PIN et tous les autres réglages.

Modification et réglage des chaînes (Mode DVB)

Vous pouvez procéder à nouveau à la syntonisation de toutes les chaînes télévisées en cas de déménagement ou recherche de nouveaux services qui peuvent avoir commencé à émettre.

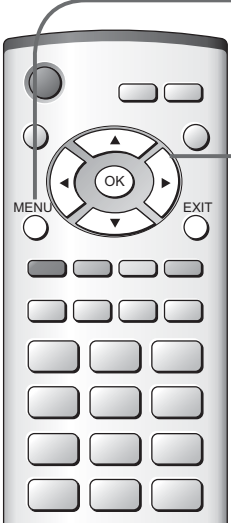

- 1 Affichez le menu**
MENU
- 2 Sélectionnez "Configuration"**
Menu principal
Image
Son
Configuration
- 3 Sélectionnez "Configuration DVB"**
Configuration DVB
- 4 Sélectionnez "Menu tuning"**
Configuration DVB
Editer profils
Verrouillage parental
Menu tuning
Bloquage tuner
Multi-audio
Sous-titres
Télétexte
Configuration système
Mise à jour système
- 5 Sélectionnez la fonction et réglez-la**
DVB Menu tuning
Configuration auto
Recherche émetteurs
Réglage manuel
Signaler nouvelles émetteurs
Etat du Signal

● Pour quitter le menu
EXIT

● Aucune donnée n'est mémorisée si une étape de la configuration automatique est interrompue.

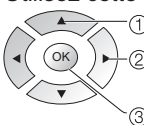
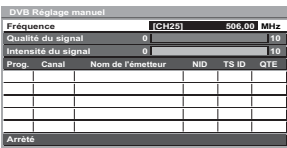
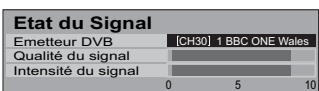
Rubrique	Ajustements / Configurations
Configuration auto	Règle automatiquement les chaînes DVB dans la région. <ul style="list-style-type: none"> ● Le réglage actuel est effacé. ● Si un PIN pour verrouillage enfants (p. 22) a été réglé, il doit être à nouveau saisi.
Recherche émetteurs	Ajoute une nouvelle station émettrice DVB. <ul style="list-style-type: none"> ● Lorsqu'une nouvelle station est trouvée, elle est ajoutée à la liste des chaînes DVB. ● La nouvelle station est ajoutée avec les réglages actuels sauvegardés tels quels.
Réglage manuel	Règle manuellement les chaînes DVB. En principe, utilisez "Configuration auto" ou "Recherche émetteurs" pour le réglage de la chaîne. Utilisez cette fonction si le réglage n'est pas complètement terminé.  <ul style="list-style-type: none"> ① sélectionnez le canal ② ajustez la fréquence (réglez sur le niveau maximal de "Qualité du signal") ③ recherche 
Signaler nouvelles émetteurs	Sélectionne l'affichage facultatif d'un message de notification lorsqu'une nouvelle station émettrice DVB est trouvée. (Activé / Désactivé) <div style="border: 1px solid black; padding: 5px; text-align: center;"> <p>(Exemple de message)</p> <p>Nouvel émetteur DVD localisé. Faites OK pour ajouter ce nouvel émetteur ou EXIT pour quitter cette fonction.</p> </div>
Etat du Signal	Sélectionne une chaîne et vérifie l'état du signal DVB. Utilisez cette fonction pour rectifier le sens de l'antenne. Qualité du signal: <ul style="list-style-type: none"> ● Barre verte → Bon ● Barre jaune → Faible ● Barre rouge → Mauvais (Vérifiez l'antenne) <ul style="list-style-type: none"> ● Pour changer de chaîne pendant que le menu apparaît → 

Common Interface Module (Mode DVB)

Le menu Common Interface Module permet d'accéder au logiciel contenu dans les modules d'Interface Commune (CI). Ils peuvent être insérés dans l'emplacement "CI" situé à l'arrière de la TV.

NOTES IMPORTANTES:

- Pour la TV payante, ce téléviseur fonctionne uniquement avec des modules compatibles avec la norme CI.
- Eteindre la TV à l'aide du commutateur du panneau de contrôle avant d'insérer ou de retirer un module.
- Si vous installez une mise à jour logicielle TV, veuillez suivre les instructions spécifiques fournies avec le module.
- Insérer/retirer le module directement dans/de l'emplacement CI.

Insérer le module CI:

Quelques modules d'Interface Commune peuvent être constitués de deux éléments se composant d'un lecteur de cartes et d'une carte de visionnage. Pour ce modèle de carte, insérer d'abord fermement le lecteur de cartes dans l'emplacement CI de la TV puis insérer la carte de visionnage dans le lecteur.

Allumer la TV.

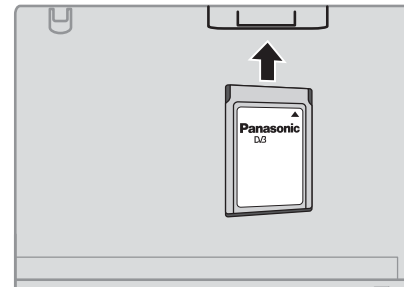

● Common Interface Module (DVB)
● Modification et réglage des chaînes (DVB)

Avancé

- 1 Affichez le menu**
MENU
- 2 Sélectionnez "Configuration"**

Menu principal
Image
Son
Configuration
- 3 Sélectionnez "Configuration DVB"**

Configuration DVB	
Editer profiles	
Verrouillage parental	
Menu tuning	
Bloquage tuner	Désactivé
Multi-audio	ger
Sous-titres	ger
Télétexte	ger
Configuration système	Accéder
Mise à jour système	
- 4 Sélectionnez "Configuration système"**

Configuration système	
Common Interface Module	Accéder
Langue par défaut	
Fuseau horaire	Autom.
Durée affichage écran	3 secondes
- 5 Sélectionnez "Common Interface Module" et réglez-la**

Common Interface	
Slot 1: Pas de module	Accéder

■ Pour quitter le menu
 → EXIT

Si aucun module n'est inséré, le message „Pas de module“ apparaîtra (si vous avez inséré un module, vérifiez qu'il est en totalité).

Les caractéristiques qui apparaissent maintenant sur l'écran dépendent du contenu "Common Interface Module" sélectionné. Se référer aux instructions fournies avec la carte ou contacter le constructeur.

Dans tous les cas, il est possible de naviguer entre les pages à l'aide des boutons situés sur la télécommande. Bien que les commandes disponibles doivent s'appliquer à tous les constructeurs de matériel DVB, certaines commandes d'écran peuvent ne pas correspondre exactement aux boutons de la télécommande.

Par exemple:

Pour la commande d'écran ,choisir' ou ,aller', utiliser le bouton OK.



Appareil externe

Q-Link

Q-Link relie le téléviseur et le magnétoscope/enregistreur DVD et facilite l'enregistrement et la lecture.

■ Condition

- Utilisez un magnétoscope/enregistreur DVD avec les logos suivants : "Q-Link", "NEXTVIEWLINK", "DATA LOGIC", "Easy Link", "Megalogic" ou "SMARTLINK"
- Raccordez l'appareil à la prise AV1 ou AV2 de ce téléviseur via un câble Péritel "fully-wired". (p. 28)
- Configuration de la prise Q-Link dans le menu Configuration (Q-Link, Sort. AV1 / AV2). (p. 16)

■ Télécharger les réglages de la analogique chaîne

- Procédez à la configuration automatique. (p. 20)
Lors de la première utilisation de ce téléviseur, reportez-vous à "Configuration automatique". (p. 9)
- Procédez au téléchargement vers l'appareil. (p. 20)

■ Fonctions disponibles

Certains appareils d'enregistrement ne peuvent pas être utilisés. Lisez les modes d'emploi de l'appareil.

Ce que vous voyez est ce que vous enregistrez

Enregistrement TV direct :

Enregistrer le programme actuel sur le magnétoscope/enregistreur DVD immédiatement.



- Lorsque l'enregistrement TV direct est effectué, l'appareil d'enregistrement est automatiquement mis sous tension s'il est en mode de veille.
- L'appareil d'enregistrement enregistre à partir de son propre syntoniseur. Vous pouvez éteindre le téléviseur pendant l'enregistrement. (Mode analogique uniquement)
- N'éteignez pas le téléviseur pendant l'enregistrement d'une source AV sous peine d'interrompre l'enregistrement.
- Lorsque l'enregistrement TV direct a lieu pendant que vous regardez une chaîne DVB, la position du programme DVB est verrouillée et aucune autre chaîne DVB ne peut être sélectionnée. (mais pas pour la chaîne analogique.)

■ Pour changer de chaîne DVB, arrêtez l'enregistrement



Informations / Message

Des informations d'enregistrement s'affichent ou, si l'enregistrement n'est pas possible, un message s'affiche. (Uniquement lorsque le numéro du programme est "0", ou "mode AV" pour certains appareils.)

Liaison sous tension et lecture facile

Insérez une cassette vidéo ou un DVD dans l'appareil d'enregistrement. Ce dernier est mis en route, le téléviseur s'allume et le mode d'entrée change automatiquement, de sorte que vous pouvez voir le contenu de l'enregistrement. (Uniquement lorsque le téléviseur est en mode de veille.)

Liaison hors tension

Lorsque le téléviseur est réglé sur le mode de veille, l'appareil d'enregistrement est également réglé automatiquement sur Veille. (Uniquement lorsque la cassette vidéo ou le DVD n'est pas actif.)

- "DATA LOGIC" (marque commerciale de Metz Corporation)
 - "Easy Link" (marque commerciale de Philips Corporation)
 - "Megalogic" (marque commerciale de Grundig Corporation)
 - "SMARTLINK" (marque commerciale de Sony Corporation)
- Lisez aussi les modes d'emploi de l'appareil.

Contrôle par HDMI "HDAVI Control"*

*Profitez en plus de l'interopérabilité HDMI avec les appareils Panasonic dotés de la fonction "HDAVI Control". Les connexions HDMI sur certains appareils Panasonic (Enregistreur DVD Panasonic DIGA) vous permettent d'utiliser la lecture facile, liaison sous tension ou liaison hors tension.

Pour les raccordements, reportez-vous à "Raccordements" (p. 29). Lisez aussi les modes d'emploi de l'appareil. Il n'est pas possible d'utiliser des câbles non compatibles HDMI.

Pour connaître les appareils utilisables, contactez votre revendeur Panasonic.

Préparatifs

(Lors de la première utilisation / Lors de l'ajout d'un nouvel appareil, du rebranchement d'un appareil ou d'un changement de la configuration)

Une fois connectés, allumez l'appareil puis le téléviseur.

Placez le mode d'entrée sur HDMI1 ou HDMI2 (p. 14) et vérifiez qu'une image est correctement affichée.



1 Affichez le menu

MENU

2 Sélectionnez "Configuration"

Menu principal
Image
Son
Configuration

② suivant
① sélection

3 Sélectionnez "Contrôle par HDMI"

Configuration	
Q-Link	AV2
Contrôle par HDMI	Oui
Sort. AV1	Monitor
Sort. AV2	Monitor
Télétexte	FLOF
Minuterie veille	Non
Langue de texte	Ouest
Réglage	
Langage système	
Condition de transport	

sélection

4 Sélectionnez "Oui"
(le réglage par défaut est Oui)

sélection

Lecture facile

Commutation automatique de l'entrée – Lorsque l'appareil Panasonic raccordé est mis en route, le mode d'entrée change automatiquement. Lorsqu'il est éteint, le mode d'entrée est rétabli.

Liaison sous tension

Lorsque l'appareil Panasonic raccordé est mis en route, le téléviseur est aussi automatiquement mis sous tension et le contenu de l'appareil est reproduit. (Uniquement lorsque le téléviseur est en mode de veille.)

Liaison hors tension

Lorsque le téléviseur est réglé sur le mode de veille, l'appareil d'enregistrement Panasonic raccordé est également réglé automatiquement sur Veille.

Appareil externe

Raccordements

● Les appareils externes et câbles présentés ne sont pas fournis avec ce téléviseur.

■ Raccorder un magnétochrome/enregistreur DVD (enregistrement, lecture)

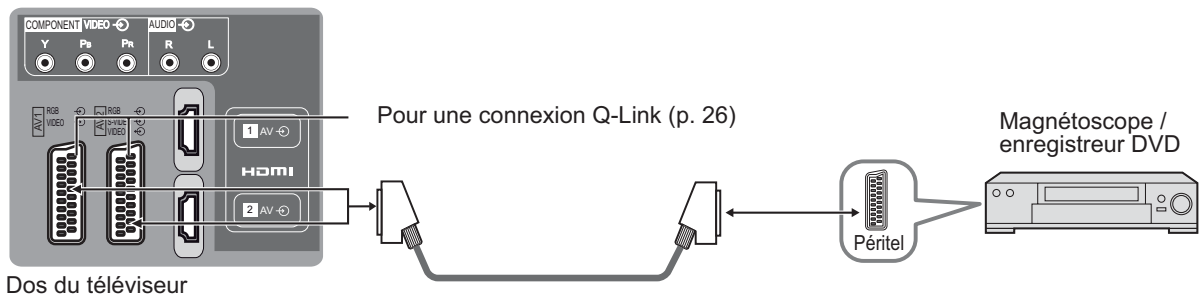

■ Raccorder un lecteur DVD (Lecture)

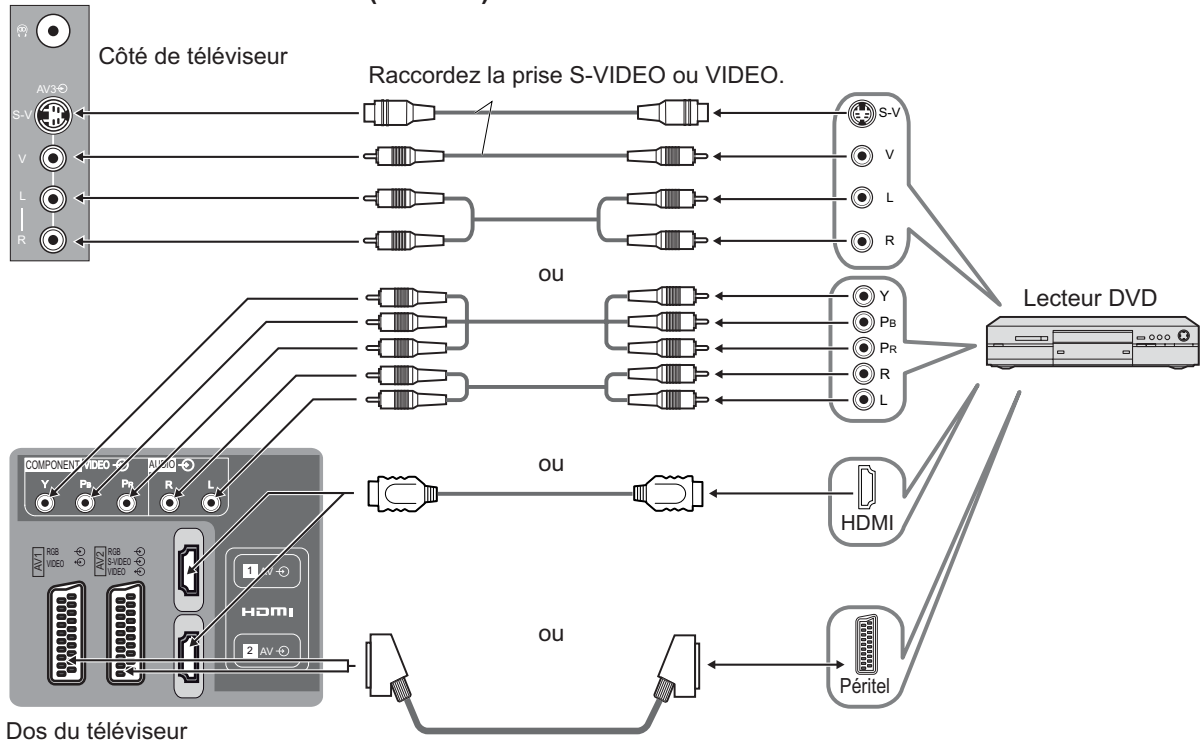

■ Raccorder le décodeur (entrée RVB)

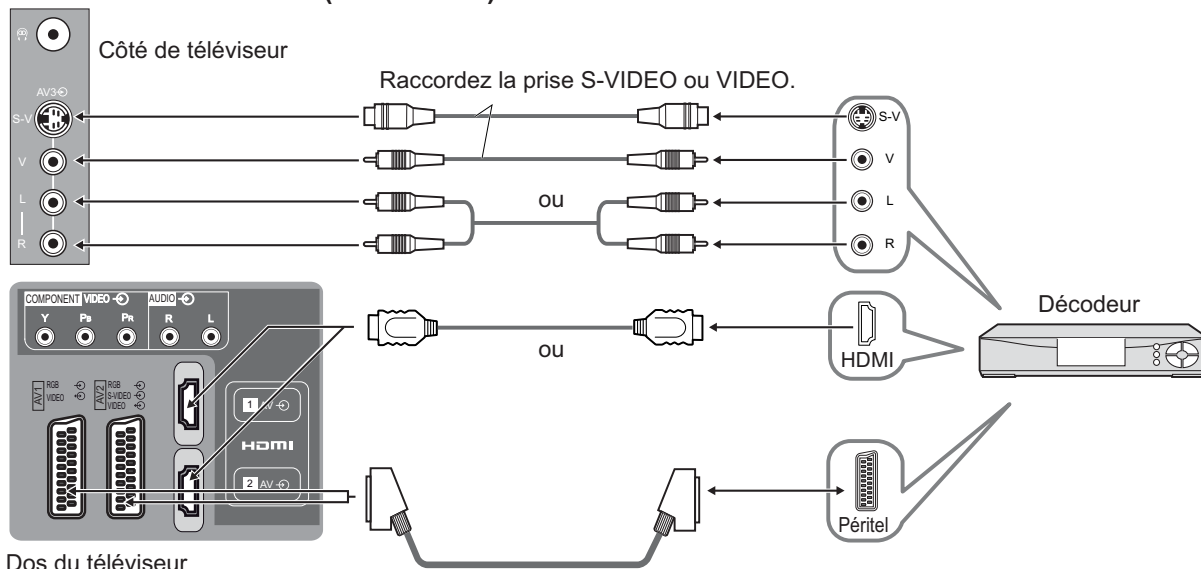

■ Raccorder un magnéscope/enregistreur DVD et un décodeur (exemple)

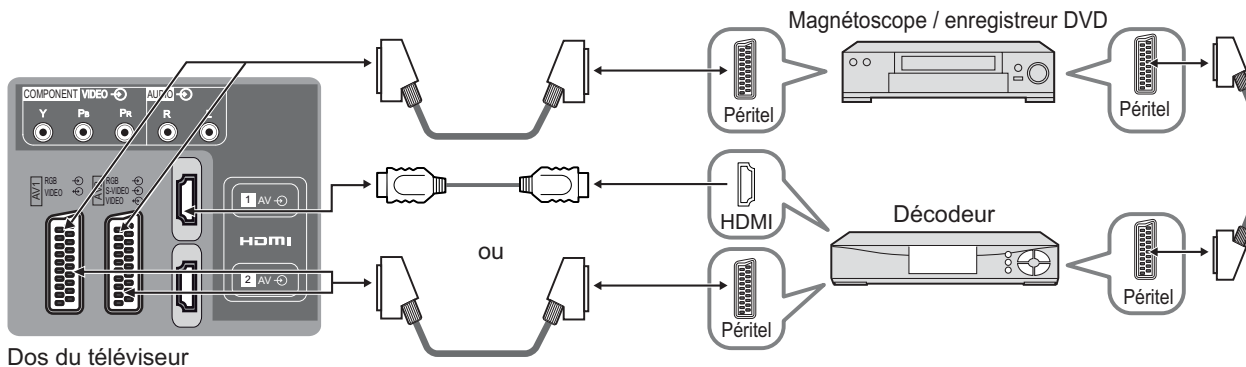

■ Raccorder un enregistreur DVD et un magnéscope (exemple)

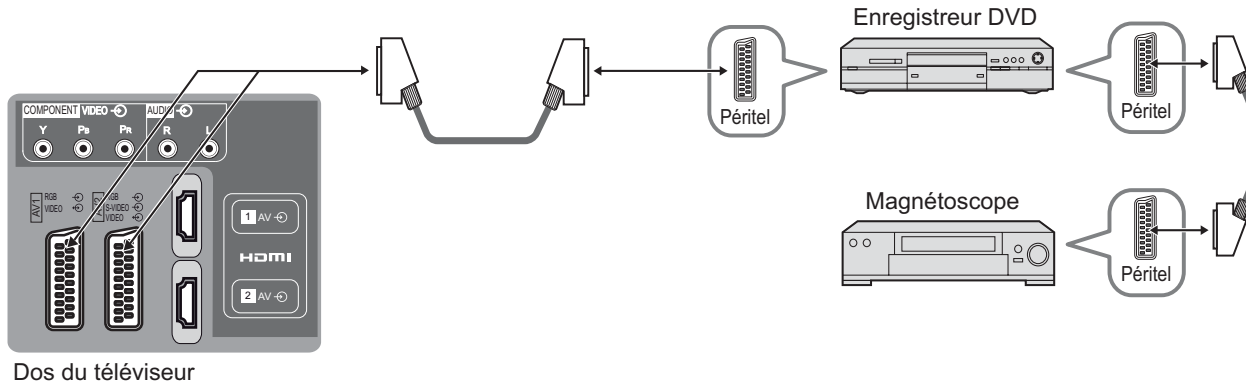

Contrôle par HDMI (p. 27)

■ Lecture facile (Reportez-vous p. 30 pour le branchement sur la prise HDMI2.)

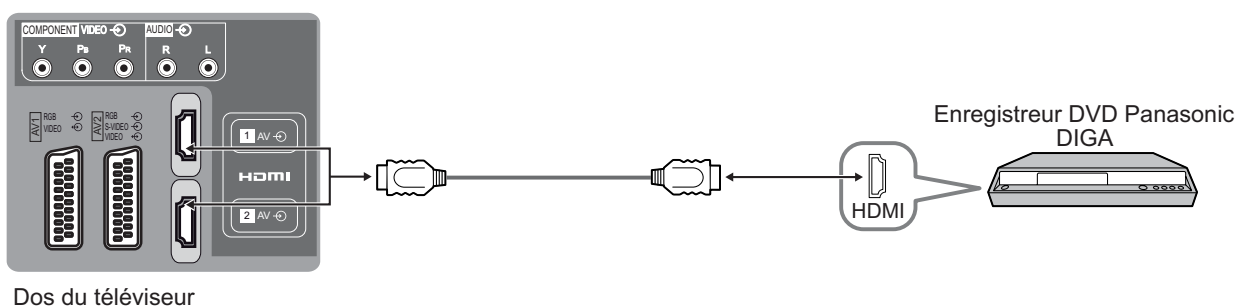

- Il est recommandé d'utiliser le câble HDMI Panasonic.
 Numéro de pièce recommandé : RP-CDHG15 (1,5 m)
 RP-CDHG30 (3,0 m)
 RP-CDHG50 (5,0 m)

Appareil externe

Raccordements (aperçu)

Ces schémas présentent nos conseils relatifs à la connexion du téléviseur à divers appareils. Pour d'autres raccordements, consultez le mode d'emploi de chaque appareil, le tableau ci-dessous et les caractéristiques techniques (p. 39).

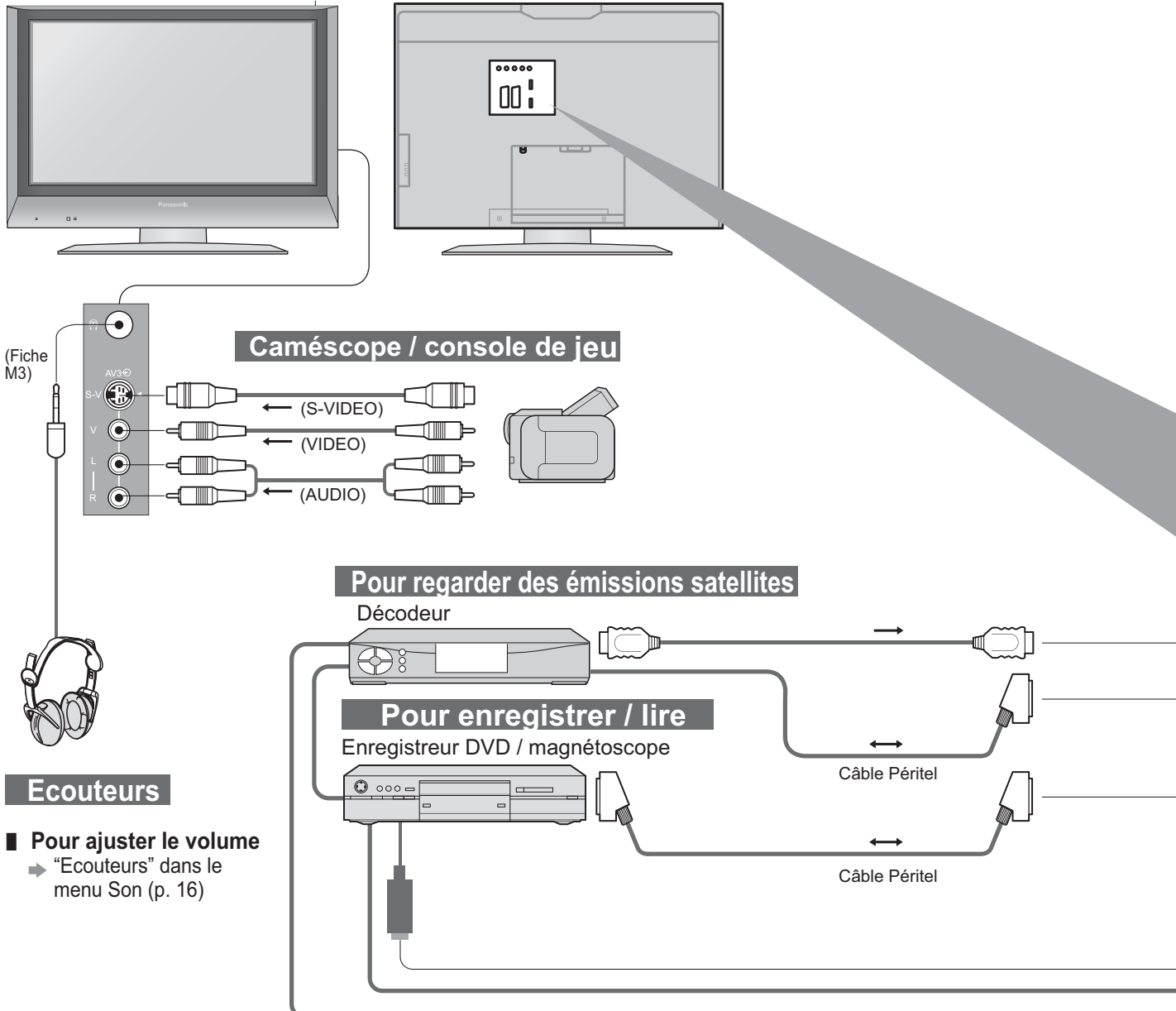

Types d'appareil raccordable à chaque connecteur

Connecteur	AV1	AV2	AV3
Enregistrement / Lecture (appareil)			
■ Pour enregistrer/ lire des cassettes vidéo / DVD (magnéto / enregistreur DVD)	<input type="checkbox"/>	<input type="checkbox"/>	
■ Pour regarder des DVD (lecteur DVD)	<input type="checkbox"/>	<input type="checkbox"/>	<input type="checkbox"/>
■ Pour regarder les images d'un caméscope (caméra vidéo)	<input type="checkbox"/>	<input type="checkbox"/>	<input type="checkbox"/>
■ Pour regarder des émissions satellites (décodeur)	<input type="checkbox"/>	<input type="checkbox"/>	<input type="checkbox"/>
■ Pour jouer à des jeux vidéos (console de jeu)	<input type="checkbox"/>	<input type="checkbox"/>	<input type="checkbox"/>
■ Q-Link	<input type="checkbox"/>	<input type="checkbox"/>	
■ Enregistrement TV direct	<input type="checkbox"/>	<input type="checkbox"/>	
■ Contrôle par HDMI			

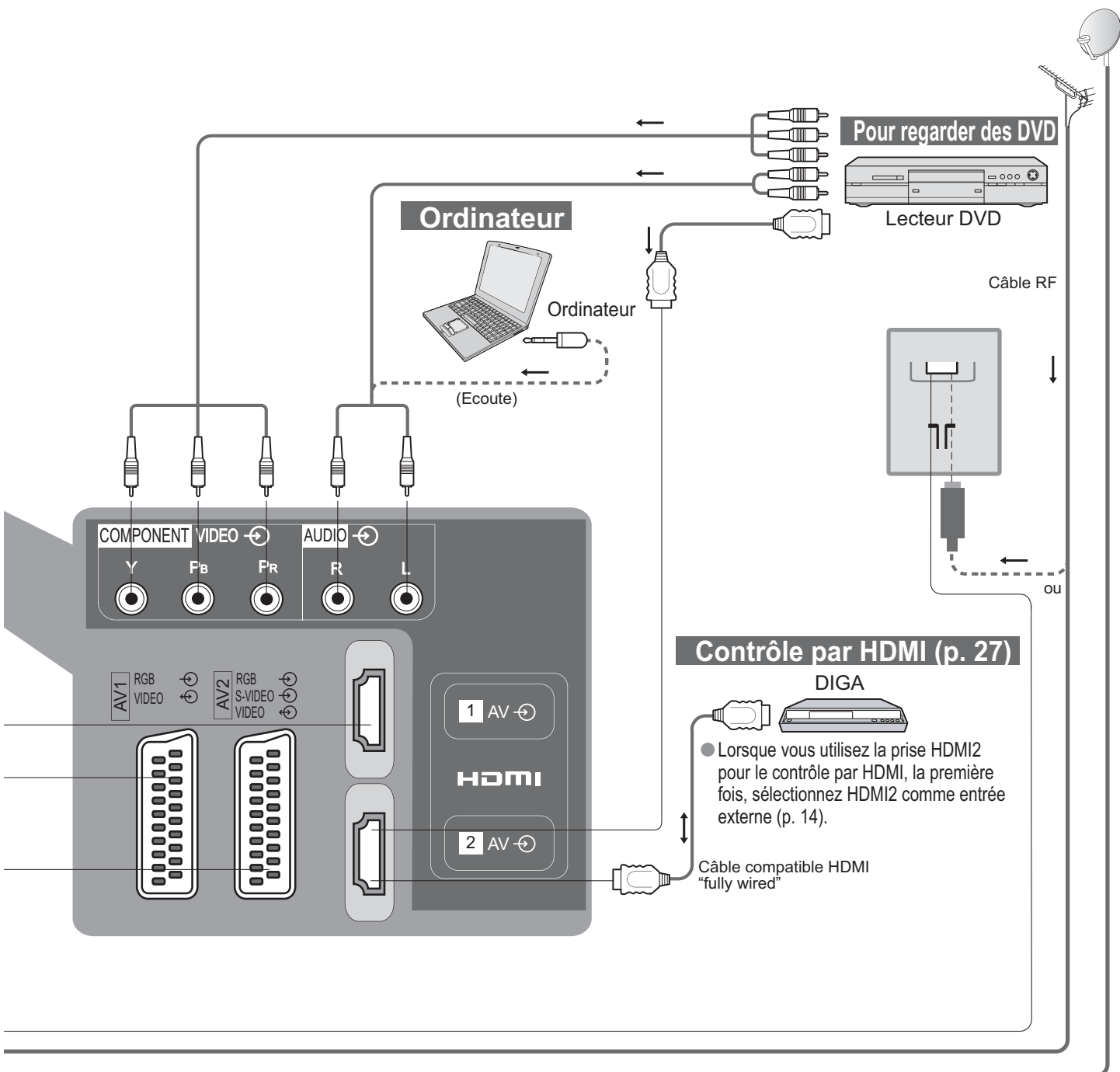

COMPONENT	HDMI	
Y Pb Pr	1	2
<input type="radio"/>	<input type="radio"/>	<input type="radio"/>
<input type="radio"/>	<input type="radio"/>	<input type="radio"/>
<input type="radio"/>	<input type="radio"/>	<input type="radio"/>
<input type="radio"/>	<input type="radio"/>	<input type="radio"/>
<input type="radio"/>	<input type="radio"/>	<input type="radio"/>

○: Raccordement conseillé

Données techniques

Condition de transport (Rétablir les réglages)

Condition de transport réinitialisera tous les réglages, même le numéro du PIN de verrouillage enfants (p. 22), effacera toutes les données de syntonisation DVB et analogique, et ramènera tous les niveaux de commande aux réglages en usine.

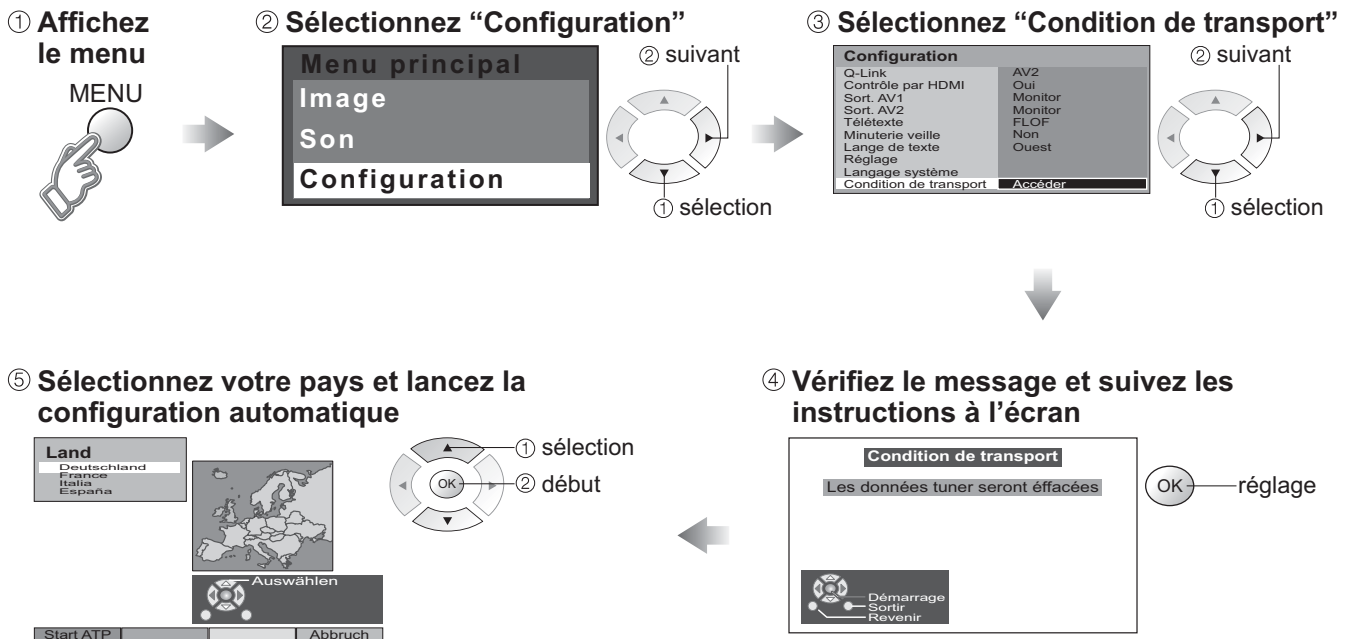

- "Recherche auto" commencera automatiquement. (p. 9)

Mise à jour du logiciel (mode DVB)

Mettez régulièrement à jour le logiciel du système pour garantir que vous disposez de la version la plus récente du logiciel.

Si une mise à jour est disponible, une bannière de notification s'affiche lorsque la chaîne dispose des informations de mise à jour.

- Pour télécharger le nouveau logiciel, appuyez sur "OK" ➔ Téléchargement (environ 20 min.)
Si vous choisissez de ne pas télécharger, appuyez sur "EXIT".

■ Pour une mise à jour automatique

Réglez "Recherche auto. Màj en veille" sur "Activé" (p. 18)

Si une nouvelle version du logiciel est transmise, le téléviseur la téléchargera automatiquement.

- La séquence de mise à jour automatique a lieu à 3:00 AM et 5:00 AM chaque nuit dans les conditions suivantes :
Veille (appareil éteint avec la télécommande)
Un enregistrement n'est pas en cours.

■ Pour une mise à jour manuelle

Procédez à "Rechercher Màj maintenant" (p. 18)

Si une mise à jour est disponible, une bannière de notification s'affiche.

- Pour télécharger le nouveau logiciel, appuyez sur "OK" ➔ Téléchargement (environ 20 min.)
Si vous choisissez de ne pas télécharger, appuyez sur "EXIT".

Remarque

- Pendant le téléchargement, n'éteignez pas le téléviseur ni n'appuyez sur aucune touche. (Le téléviseur est automatiquement activé une fois le téléchargement terminé.)
- Le message peut s'avérer être une notification à l'avance. Dans ce cas, les informations du calendrier (la date à laquelle la nouvelle version peut être utilisée) s'affichent. Vous pouvez programmer la réservation de la mise à jour. La mise à jour ne démarrera pas si le bouton Marche / Arrêt du téléviseur est sur Arrêt.

Format d'écran

La taille et l'aspect optimum peuvent être choisis pour regarder des images plus détaillées. (p. 11)

■ **Format Auto** : L'aspect automatique détermine le meilleur format d'écran à utiliser pour que l'image occupe tout l'écran grâce à un processus en quatre étapes pour vérifier si l'image visionnée est une image grand écran. Si l'aspect automatique détecte un signal grand écran, il adopte le mode grand écran 16:9 ou 14:9 approprié. Si l'aspect automatique ne détecte pas de signal grand écran, ce téléviseur sophistiqué améliore l'image pour offrir un visionnement optimal.

Le texte affiché à l'écran explique de quelle manière l'aspect automatique a déterminé le rapport d'aspect utilisé : "Large" apparaît en haut à gauche de l'écran si un signal d'identification grand écran (WSS) est détecté ou si un signal est détecté via une prise SCART. L'aspect automatique adopte le format grand écran 16:9 ou 14:9 approprié. Cette fonction est aussi opérationnelle dans les autres modes d'aspect. "Format Auto" apparaît en haut à gauche de l'écran si des bandes noires sont détectées en haut et en bas de l'image. L'aspect automatique choisit le meilleur format d'écran et agrandit l'image pour qu'elle occupe tout l'écran. Ce processus peut prendre plusieurs minutes en fonction de l'obscurité de l'image.

Nom du signal	Modes Aspect									Signal de commande d'écran							
	Format Auto	16:9	14:9	Élargi	4:3	4:3 complet	Zoom1	Zoom2	Zoom3	Signal grand écran (WSS)					Signal de commande via la prise Péritel (broche 8)		
										TV	AV1	AV2	AV3	Component	AV1	AV2	
TV/AV1/AV2/ AV3/AV4	PAL I	○	○	○	○	○	—	○	○	○	○	○	○	○	—	○	○
	PAL 525/60	○	○	○	○	○	—	○	○	○	—	—	—	—	—	○	○
	DVB	○	○	○	○	○	—	○	○	○	○	—	—	—	—	—	—
	M.NTSC	○	○	○	○	○	—	○	○	○	—	—	—	—	—	○	○
	NTSC (Entrée AV uniquement)	○	○	○	○	○	—	○	○	○	—	—	—	—	—	○	○
Component/HDMI	525(480)/60i	○	○	○	○	○	—	○	○	○	—	—	—	—	—	—	—
	525(480)/60p	○	○	○	○	○	—	○	○	○	—	—	—	—	—	—	—
	625(576)/50i	○	○	○	○	○	—	○	○	○	—	—	—	—	○	—	—
	625(576)/50p	○	○	○	○	○	—	○	○	○	—	—	—	—	○	—	—
	750(720)/50p	○	○	○	○	○	—	○	○	○	—	—	—	—	—	—	—
	750(720)/60p	○	○	○	○	○	—	○	○	○	—	—	—	—	—	—	—
	1125(1080)/50i	○	○	○	○	○	○	○	○	○	—	—	—	—	—	—	—
1125(1080)/60i	○	○	○	○	○	○	○	○	○	—	—	—	—	—	—	—	

Remarque

- Le format d'écran varie selon le programme, etc. S'il est supérieur au standard "16:9", des bandes noires peuvent apparaître en haut et en bas de l'écran.
- Si la taille de l'écran semble anormale lors de la lecture d'un programme enregistré en grand écran sur un magnétoscope, ajustez le tracking de votre magnétoscope. (Consultez le manuel du magnétoscope.)

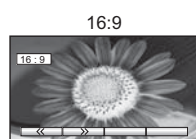

16:9
Affiche directement l'image en "16:9" sans distorsion (anamorphosée).

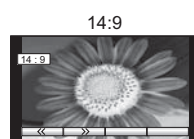

14:9
Affiche l'image au standard "14:9" sans agrandissement.



Élargi
Affiche une image 4:3 plein écran. L'élargissement n'est visible que sur les bords gauche et droit de l'écran.

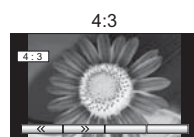

4:3
Affiche l'image au standard "4:3" sans distorsion.

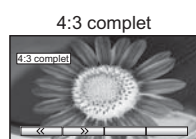

4:3 complet
Affiche une image "4:3" agrandie horizontalement pour qu'elle occupe tout l'écran.

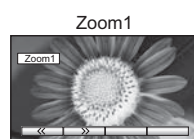

Zoom1
Affiche une image "16:9" "boîte aux lettres" ou une image "4:3" sans distorsion.

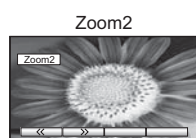

Zoom2
Affiche une image "16:9" "boîte aux lettres" (anamorphosée) en plein écran sans distorsion.

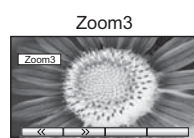

Zoom3
Affiche une image "21:9" "boîte aux lettres" (anamorphosée) en plein écran sans distorsion. Au format "16:9", affiche l'image à sa taille maximum (avec un léger agrandissement).

Données techniques

Raccordement HDMI

L'interface HDMI (high-definition multimedia interface) vous permet de regarder des images numériques haute définition et d'écouter un son de qualité élevée en raccordant le téléviseur et l'appareil.

Un appareil compatible HDMI (*1) doté d'une prise de sortie HDMI ou DVI, comme un décodeur ou un lecteur DVD, peut être raccordé à la prise HDMI par le biais d'un câble compatible HDMI (de type "fully wired").

- HDMI est la première interface AV grand public entièrement numérique au monde satisfaisant à la norme de non compression.
- Si l'appareil externe est doté uniquement d'une sortie DVI, raccordez-la sur la prise HDMI1 via un câble de conversion DVI vers HDMI (*2).
- Branchez le câble audio à la prise d'entrée audio lorsque le câble de conversion DVI vers HDMI est utilisé.
- Les réglages audio peuvent être effectués sur l'écran du menu "Entrée HDMI1". (p. 16)
- Fréquences d'échantillonnage de signaux audio compatibles (2ch L.PCM) : 48 kHz, 44,1 kHz, 32 kHz

(*1) : Le logo HDMI est apposé sur les appareils compatibles HDMI. (*2) : Contactez votre revendeur de produits numériques le plus proche.

Remarque

- La prise HDMI2 est destinée au signal numérique uniquement.
- L'utilisation avec un ordinateur n'est pas considérée.
- Les signaux 720p/1080i seront reformatés avant d'être affichés à l'écran.
- Si l'appareil raccordé est doté d'une fonction de réglage du format, réglez-le sur "16:9".
- Ces connecteurs HDMI sont de "type A".
- Un appareil non doté d'une prise de sortie numérique peut être raccordé à la prise d'entrée de "Component", "S-VIDEO" ou "Video" pour recevoir les signaux analogiques.
- La prise d'entrée HDMI peut être utilisée uniquement avec les signaux d'image suivants : 480i, 480p, 576i, 576p, 720p et 1080i. Faites correspondre le réglage de sortie de l'appareil numérique.
- Pour de plus amples détails sur les signaux HDMI applicables, reportez-vous à p. 35.

Contrôle par HDMI

Les connexions HDMI sur certains appareils Panasonic vous permettent d'utiliser la lecture facile, liaison sous tension ou liaison hors tension.

- Configurez l'appareil pour activer cette fonction. Lisez le mode d'emploi de l'appareil.
- Remettez sous tension le téléviseur avec l'appareil allumé une fois le raccordement ou la configuration modifiée.
- Cette fonction risque de ne pas fonctionner selon la condition de l'appareil.
- L'appareil peut être opéré par la télécommande du téléviseur avec cette fonction activée même si le téléviseur est en mode de veille.
- L'image ou le son risque de ne pas être disponible pendant les premières secondes de lecture.
- L'image ou le son risque de ne pas être disponible pendant les premières secondes lorsque le mode d'entrée est modifié.
- La fonction Volume sera affichée lors de l'ajustement du volume de l'appareil.

Informations sur les prises Peritel, S-Vidéo et HDMI

■ Prises Péritel AV1 (RVB, Vidéo, Q-Link)

Entrée AV1 possibles: RVB (Rouge / Vert / Beul).

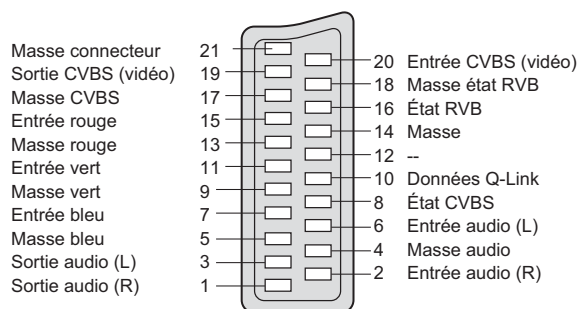

■ Prises Péritel AV2 (RVB, Vidéo, S-Vidéo, Q-Link)

AV2: L'état des broches 15 et 20 dépend de la sélection S-VHS / VIDEO

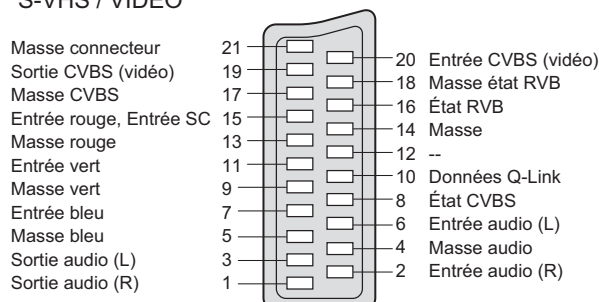

■ Prise AV3 S-Vidéo à 4 broches

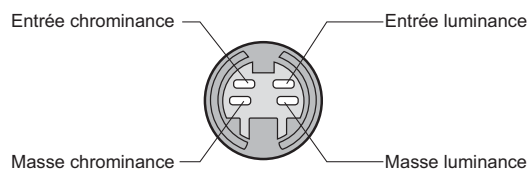

■ Prises HDMI

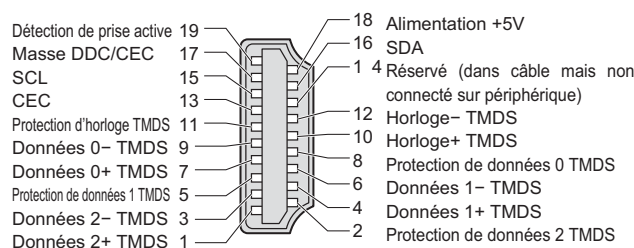

Signaux d'entrée pouvant être affichés

* Marquer: Signaux d'entrée applicables aux connecteurs Composant (Y, P_B, P_R) et HDMI

Nom du signal	Fréquence horizontale (kHz)	Fréquence verticale (Hz)	Composant	HDMI
525 (480) / 60i	15,73	59,94	*	*
525 (480) / 60p	31,47	59,94	*	*
625 (576) / 50i	15,63	50,00	*	*
625 (576) / 50p	31,25	50,00	*	*
750 (720) / 60p	45,00	60,00	*	*
750 (720) / 50p	37,50	50,00	*	*
1.125 (1.080) / 60i	33,75	60,00	*	*
1.125 (1.080) / 50i	28,13	50,00	*	*

Remarque

- Les signaux n'ayant pas les caractéristiques ci-dessus ne donnent pas toujours des images correctes.
- Les signaux ci-dessus sont reformatés pour un visionnement optimal sur votre écran.

FAQ

Avant de demander toute réparation ou assistance, veuillez suivre ces indications simples pour résoudre le problème. Si le problème persiste, contactez votre revendeur Panasonic ou le Centre d'attention à la clientèle Panasonic pour une assistance.

Points blancs ou ombre sur les images (bruit)

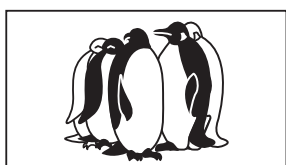

- Vérifiez la position, l'orientation et le raccordement de l'antenne.

Aucun programme DVB présenté après la Configuration auto

- Vérifiez l'émetteur DVB.
- Ajustez le sens de l'antenne vers un autre émetteur installé à proximité.
- Vérifiez la transmission analogique, si la qualité d'image est médiocre, vérifiez l'antenne et contactez le revendeur le plus proche.

Interférence ou image figée / escamotée dans le mode DVB



- Vérifiez "Etat du Signal". (p. 24)
Si "Qualité du signal" ou "Intensité du signal" s'affiche en rouge, vérifiez l'antenne.
Si le problème persiste, contactez votre revendeur Panasonic local.
- Utilisez le bouton Marche / Arrêt pour éteindre le téléviseur, puis rallumez-le.

Les fonctions Enregistrement TV direct / Q-Link n'enregistrent pas

- Vérifiez le câble péritel et connexion.
Réglez également "Sort. AV1 / AV2" dans le menu Configuration (p. 16).

Des points rouges, bleus, verts et noirs peuvent apparaître sur l'écran

- C'est une caractéristique des écrans à cristaux liquides, ce n'est pas un dysfonctionnement. Le panneau à cristaux liquides est fabriqué en faisant appel à une technologie de haute précision, ce qui vous permet de bénéficier d'une image de bonne définition. Un certain nombre de pixels non actifs peuvent apparaître occasionnellement à l'écran sous la forme de point fixe rouge, vert, bleu ou noir. Notez que cela n'affecte pas les performances de votre téléviseur.

En appuyant du doigt sur le panneau LCD, celui-ci bouge légèrement. Et un bruit de cliquetis peut être émis.

- Un jeu a été laissé autour du panneau pour empêcher qu'il ne soit endommagé. En appuyant du doigt sur le panneau, celui-ci peut bouger légèrement et un bruit de cliquetis peut être émis. Il ne s'agit pas d'un dysfonctionnement.

Pour les clients utilisant une antenne intérieure

Pour obtenir une image DVB de bonne qualité, il est important de recevoir un signal DVB de bonne qualité. Dans ce but, vérifiez "Etat du Signal" dans le Menu tuning (p. 24). Un niveau d'au moins 5 est nécessaire pour fournir une bonne image. Il peut s'avérer nécessaire de rectifier la position et le sens de l'antenne pour obtenir le meilleur résultat possible.

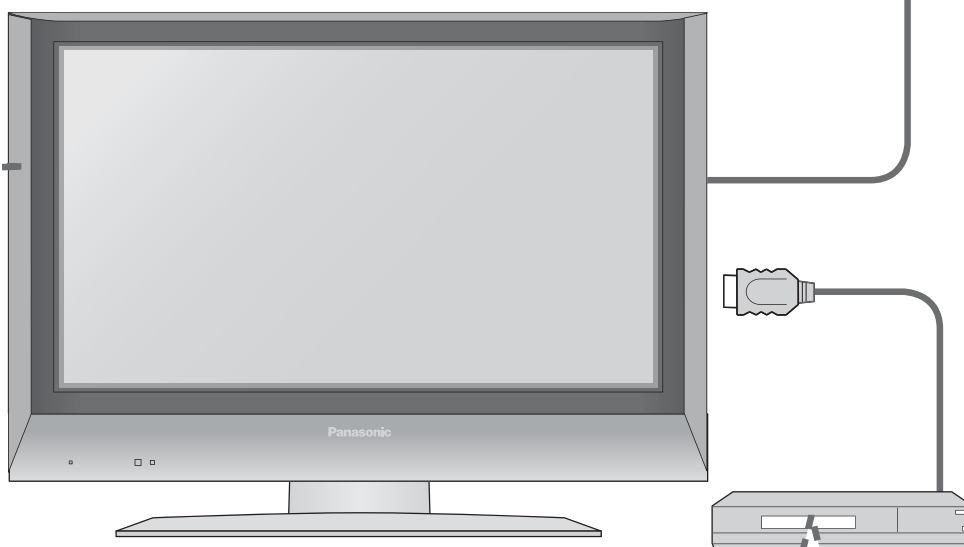
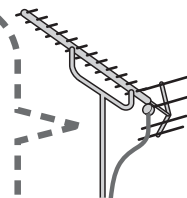

Les images provenant d'un appareil raccordé sont déformées lorsque l'appareil est raccordé via la prise HDMI

- Est-ce que le câble HDMI est raccordé correctement ? (p. 30)
- Mettez le téléviseur et l'appareil hors tension, puis à nouveau sous tension.
- Vérifiez le signal d'entrée provenant de l'appareil. (p. 35)
- Utilisez un appareil compatible avec EIA/CEA-861/861B.

La télécommande ne fonctionne pas

- Les piles sont-elles correctement mises en place ? (p. 6)
- Est-ce que le téléviseur est allumé ?

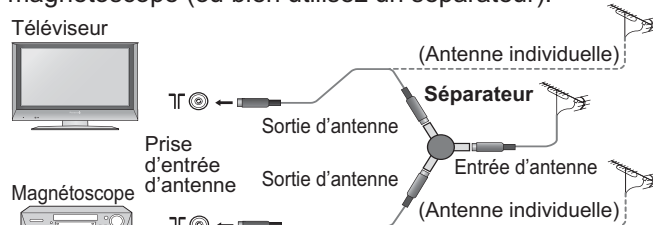

FAQ

	Problème	Mesures
Screen	Image chaotique, discordante	<ul style="list-style-type: none"> ● Réglez "P-NR" dans le menu Image (pour retirer le bruit). (p. 16) ● Vérifiez les appareils électriques à proximité (voiture, moto, lampe fluorescente).
	Aucune image ne s'affiche.	<ul style="list-style-type: none"> ● Est-ce que "Couleur" ou "Contraste" dans le menu Image est réglé au minimum ? (p. 16)
	Image floue ou déformée (pas de son ou volume faible)	<ul style="list-style-type: none"> ● Réinitialisez les chaînes. (p. 20 et 24) ● Certains programmes peuvent ne pas être reçus lorsque des signaux d'antenne et de télévision par câble sont reliés au téléviseur via un mélangeur. Le cas échéant, reliez directement le signal d'antenne ou de télévision par câble au téléviseur.
	Ni l'image ni le son ne sont émis.	<ul style="list-style-type: none"> ● Est-ce que le téléviseur est en "mode AV" ? ● Est-ce que le cordon d'alimentation est branché sur la prise de courant ? ● Est-ce que le téléviseur est allumé ? ● Vérifiez le menu Image (p. 16) et le volume.
Son	Aucun son n'est émis.	<ul style="list-style-type: none"> ● Est-ce que la "sourдинe" est activée ? (p. 7) ● Est-ce que le volume est réglé sur minimum ?
	Le niveau sonore est faible ou le son est déformé.	<ul style="list-style-type: none"> ● La réception du signal sonore peut s'être dégradée. ● Réglez "MPX" (p. 16) dans le menu Son sur "Mono". (Mode analogique uniquement)
DVB	Impossible de recevoir des signaux avec une antenne à haute performance	<ul style="list-style-type: none"> ● Installez une antenne individuelle pour le téléviseur et le magnétoscope (ou bien utilisez un séparateur). 
	Le son est anormal.	<ul style="list-style-type: none"> ● Réglez le réglage du son de l'appareil raccordé sur "2ch L.PCM". ● Vérifiez le réglage de "Entrée HDMI1" dans le menu Son. (p. 16) ● Si la connexion du son numérique connaît un problème, sélectionnez une connexion de son analogique. (p. 34)
HDMI	Un message d'erreur apparaît.	<ul style="list-style-type: none"> ● Contactez le SAV agréé.
	La fonction "Contrôle par HDMI" est inopérante.	<ul style="list-style-type: none"> ● Remettez sous tension le téléviseur avec l'appareil allumé. ● Placez "Contrôle par HDMI" sur "Non", puis à nouveau sur "Oui". (p. 27)
Autre	Le téléviseur passe en "mode de veille".	<ul style="list-style-type: none"> ● La fonction de mise en veille est activée. ● Le téléviseur entre en "mode de veille" au bout de 30 minutes après la fin de l'émission.
	Un message d'erreur apparaît.	<ul style="list-style-type: none"> ● Suivez les instructions du message. ● Si le problème persiste, contactez le SAV agréé.

Licence

Marques de commerce

- DVB est une marque du DVB Digital Video Broadcasting Project (1991 à 1996).
 - VGA est une marque de commerce d'International Business Machines Corporation.
 - Macintosh est une marque déposée par Apple Computer, USA.
 - S-VGA est une marque déposée par Video Electronics Standard Association.
- Même s'il n'existe aucune mention spéciale de marque de commerce de société ou de produit, ces marques de commerce ont toutefois été respectées.
- HDMI, le logo HDMI et High-Definition Multimedia Interface sont des marques commerciales ou des marques déposées de HDMI Licensing LLC.
 - HDAVI Control™ est une marque de commerce de Matsushita Electric Industrial Co., Ltd.



Marque du DVB (Digital Video Broadcasting) Project (1991 à 1996)
 TX-26LXD65F Déclaration de conformité N° 4148, 4 mai 2006
 TX-32LXD65F Déclaration de conformité N° 4149, 4 mai 2006

Caractéristiques

		TX-26LXD65F	TX-32LXD65F	
Alimentation		CA 220-240 V, 50 Hz		
Consommation	Usage moyen	105 W	153 W	
	Veille	1 W (Sans Bloquage tuner Activé) 10 W (Avec Bloquage tuner Activé)	1 W (Sans Bloquage tuner Activé) 10 W (Avec Bloquage tuner Activé)	
Format d'image		16:9		
Taille d'écran		66 cm	80 cm	
Sortie son		2 x 10 W RMS, 8 Ω		
Écouteurs		Mini-jack M3 (3,5 mm) x 1		
Systèmes de télévision / Bandes de fréquences		PAL B, G, SECAM B, G, SECAM L / L' VHF E2 - E12 VHF H1 - H2 (ITALY) VHF A - H (ITALY) UHF E21 - E69 CATV (S01 - S05) CATV S1 - S10 (M1 - M10) CATV S11 - S20 (U1 - U10) CATV S21 - S41 (Hyperbande) PAL 525/60 : Lecture de cassettes NTSC à partir de magnétoscopes PAL DVB : Services numériques terrestres via entrée d'antenne VHF/UHF. M.NTSC : Lecture de magnétoscopes NTSC 4,43 MHz NTSC (entrée AV uniquement) : Lecture de magnétoscopes NTSC ● Le signal de télévision peut ne pas être reçu dans certaines régions.		
Antenne arrière		UHF / VHF		
Conditions de fonctionnement		Température : de 5°C à 35°C Humidité : de 5% à 90% (sans condensation)		
Nombre de page du télétexte		500		
Connecteurs	AV1 (Scart connecteur)	Prise 21 broches (entrée Audio/Vidéo, sortie Audio/Vidéo, entrée RVB, Q-Link)		
	AV2 (Scart connecteur)	Prise 21 broches (entrée Audio/Vidéo, sortie Audio/Vidéo, entrée S-Vidéo, Q-Link)		
	AV3	VIDEO	1 x connecteurs RCA	1,0 V[p-p] (75 Ω)
		S-VIDEO	MINI DIN, 4 broches	Y: 1,0 V[p-p] (75 Ω) C: 0,286 V[p-p] (75 Ω)
		AUDIO L - R	2 x connecteurs RCA	0,5 V[rms]
	Autres	COMPONENT	Y	1,0 V[p-p] (incluant la synchronisation)
HDMI1/2		Connecteur de TYPE A		
AUDIO L - R		2 x connecteurs RCA	0,5 V[rms]	
Dimensions (L x H x P)				
Avec la base		657 mm x 525 mm x 301 mm	791 mm x 615 mm x 301 mm	
Téléviseur seul		657 mm x 473 mm x 107 mm	791 mm x 563 mm x 107 mm	
Poids		14,5 kg	19 kg	

Remarque

- La conception et les caractéristiques techniques peuvent être modifiées sans notification préalable. Le poids et les dimensions indiqués sont approximatifs.
- Cet appareil est conforme aux normes EMC mentionnées ci-dessous.
 EN55013:2001+A1:2003, EN55020:2002+A1:2003, EN61000-3-2:2000, EN61000-3-3:1995+A1:2001.

Informations relatives à l'évacuation des déchets, destinées aux utilisateurs d'appareils électriques et électroniques (appareils ménagers domestiques)



Lorsque ce symbole figure sur les produits et/ou les documents qui les accompagnent, cela signifie que les appareils électriques et électroniques ne doivent pas être jetés avec les ordures ménagères. Pour que ces produits subissent un traitement, une récupération et un recyclage appropriés, envoyez-les dans les points de collecte désignés, où ils peuvent être déposés gratuitement.

Dans certains pays, il est possible de renvoyer les produits au revendeur local en cas d'achat d'un produit équivalent.

En éliminant correctement ce produit, vous contribuerez à la conservation des ressources vitales et à la prévention des éventuels effets négatifs sur l'environnement et la santé humaine qui pourraient survenir dans le cas contraire.

Afin de connaître le point de collecte le plus proche, veuillez contacter vos autorités locales.

Des sanctions peuvent être appliquées en cas d'élimination incorrecte de ces déchets, conformément à la législation nationale.

Utilisateurs professionnels de l'Union européenne

Pour en savoir plus sur l'élimination des appareils électriques et électroniques, contactez votre revendeur ou fournisseur.

Informations sur l'évacuation des déchets dans les pays ne faisant pas partie de l'Union européenne

Ce symbole n'est reconnu que dans l'Union européenne.

Pour vous débarrasser de ce produit, veuillez contacter les autorités locales ou votre revendeur afin de connaître la procédure d'élimination à suivre.

Enregistrement du client

Le numéro de modèle et le numéro de série de ce produit sont marqués sur son panneau arrière. Veuillez noter ce numéro de série dans l'espace ci-dessous et conservez ce mode d'emploi et votre reçu d'achat comme preuve définitive de votre achat afin de faciliter la procédure d'identification en cas de vol ou de perte, et pour les services de garantie.

Numéro de modèle

Numéro de série