

Panasonic®

Mode d'emploi et consignes d'installation

Lave-linge
(Usage domestique)

N° de modèle

NA-140VS4

NA-168VS4

NA-148VS4



Lire avant utilisation	2
PRÉCAUTIONS DE SÉCURITÉ	4
Consignes de lavage	16
Fonctions optionnelles	26
Entretien	28
Dépannage	31
Consignes d'installation	36

Merci d'avoir acheté ce lave-linge.

- Merci de lire attentivement ces instructions pour une utilisation sûre et fiable.
- Merci de lire attentivement ces instructions avant de brancher, d'utiliser ou de régler la machine. Merci de conserver le présent manuel en lieu sûr afin de pouvoir le consulter ultérieurement.

FRANÇAIS

Protégez l'environnement

Élimination de l'emballage

L'emballage utilisé pour protéger le lave-linge des dommages pendant le transport est entièrement recyclable. Pour plus d'informations sur le recyclage, veuillez contacter les autorités locales compétentes.

Élimination des déchets électriques et électroniques

Informations sur l'élimination des déchets électriques et électroniques (utilisateurs domestiques)



Ce symbole sur les produits ou les documents d'accompagnement signifie que les produits électriques et électroniques usagés ne doivent pas être mélangés avec les déchets domestiques ordinaires.

Pour garantir le traitement, la récupération et le recyclage efficaces de ces produits, veuillez les déposer dans les points de collecte désignés où ils seront acceptés gratuitement. Dans certains pays, vous pouvez aussi faire reprendre le produit par le revendeur local au moment de l'achat d'un produit neuf équivalent.

L'élimination correcte de ce produit contribuera à préserver des ressources précieuses et à éviter les éventuels effets sur la santé humaine et l'environnement d'un traitement inapproprié des déchets. Veuillez contacter les autorités locales compétentes pour connaître le point de collecte le plus proche.

Selon la législation nationale, des amendes peuvent s'appliquer en cas de mauvaise élimination de ces déchets.

2 - Lire avant utilisation

Informations sur l'élimination des déchets dans les pays extérieurs à l'Union Européenne

Ce symbole n'est valide que dans l'Union Européenne.

Si vous souhaitez vous débarrasser de ce produit, veuillez vous renseigner auprès des autorités locales compétentes ou de votre revendeur sur la méthode correcte d'élimination.

Un lavage respectueux de l'environnement

- Ne dépassez pas la limite de charge de chaque programme.
- Le lave-linge adapte automatiquement la durée de chaque programme à la charge.
- Si votre linge est très sale, il suffit d'effectuer un pré-lavage.
- En utilisant le programme Cotton (Coton) 60 °C au lieu de Cotton (Coton) 90 °C, vous économiserez de l'énergie et éliminerez les taches ordinaires.
- Pour un linge peu sale, l'utilisation du programme 20 °C Wash (Eco 20 °C) au lieu du programme Quick 50 (Rapide 50 mn) 40 °C permet d'économiser plus d'énergie.

Quantité de lessive

- Utilisez la quantité correcte de lessive conformément aux consignes figurant sur l'emballage du produit et à la dureté de l'eau locale.
- Adaptez la quantité de lessive au niveau de saleté de votre linge.

Utilisation d'un sèche-linge

Pour économiser de l'énergie, sélectionnez la vitesse d'essorage adéquate conformément aux instructions fournies avec votre sèche-linge.

Ce produit est conforme aux directives européennes 2006/95/CE et 2004/108/CE.

Lire avant utilisation

Protégez l'environnement	2
PRÉCAUTIONS DE SÉCURITÉ	4
Contrôle de votre lave-linge	10
Votre lave-linge	10
Accessoires	10
Avant le lavage	11
Vérification avant utilisation	11
Avant la première utilisation	11
Préparation du linge	11
Utilisation des boutons	12
Déverrouillage de la porte	13
Ajout de lessive et d'autres produits	14
Compartiment à lessive	14
Compartiment à assouplissant	15
Compartiment de prélavage	15

Consignes de lavage

Lavage	16
Préparation du lavage	16
Temps nécessaire	17
Réglage de la sonnerie	17
Changement de paramètres pendant le lavage	17
Programme Steam (Vapeur)	18
Choix du programme	20
Détails des programmes	22
Lavage de linge délicat	24
Programmes Wool (Laine) et Delicates (Délicat)	24
Charges de linge délicat	24
Conseils pour le lavage de linge délicat	24
Lavage des draps, couettes et couvertures	25
Programme Bedding (Couette)	25
Placement des couvertures ou couvre-lits dans le tambour	25
Fonctions optionnelles	26
Fonctions individuelles de lavage	26
Fonctions supplémentaires	26
Minuterie programmée	27
Verrouillage de sécurité enfants	27

Entretien

Entretien	28
Nettoyage de l'extérieur du lave-linge	28
Nettoyage du tambour	28
Nettoyage du tiroir à lessive	28
Nettoyage du joint de porte et du hublot	29
Nettoyage du filtre de vidange	29
Nettoyage du filtre d'alimentation en eau	30
Prévention du gel du tuyau d'alimentation en eau	30

Dépannage

Liste de contrôle des anomalies	31
Affichage d'erreurs	35

Consignes d'installation

Choix de l'emplacement idéal	36
Transport du lave-linge	36
Le bon endroit pour le lave-linge	36
Installation d'un appareil encastré	37
Déplacement et installation	38
Retrait des boulons d'ancrage	38
Déplacement du lave-linge	38
Mise à niveau du lave-linge	39
Raccordement des tuyaux et de l'alimentation électrique	40
Longueurs de tuyaux et de câbles	40
Tuyau d'alimentation en eau	40
Tuyau de vidange	41
Raccordement à l'alimentation électrique	41
Vérification après installation	42
Liste de contrôle de l'installation	42
Essai de fonctionnement après installation	43
Consommation d'eau et d'électricité	44
Fiche produit	45
Caractéristiques techniques	46
Réglage du programme pour les valeurs de consommation du label énergétique	46

PRÉCAUTIONS DE SÉCURITÉ

Veillez lire et suivre les précautions de sécurité suivantes.



AVERTISSEMENT

Décrit des problèmes susceptibles d'entraîner la mort ou des blessures graves.

Utilisation générale

- Cet appareil peut être utilisé par les enfants âgés de 8 ans et plus et les personnes disposant de capacités physiques, sensorielles ou mentales réduites, ou manquant d'expérience ou de connaissances, à condition que ces enfants ou personnes soient surveillés ou formés à son utilisation en toute sécurité et qu'ils comprennent les risques encourus.
Ne pas laisser les enfants jouer avec cet appareil.
Ne pas laisser les enfants effectuer des opérations de nettoyage ou d'entretien sans surveillance.
- Ne PAS laisser de chaise ou autre support équivalent à proximité de l'appareil.
Un enfant pourrait atteindre le panneau de commande, monter sur l'appareil ou pénétrer à l'intérieur.

PRÉCAUTIONS DE SÉCURITÉ

- Couper l'alimentation en eau de l'appareil s'il ne doit pas être utilisé pendant une période prolongée, pendant des vacances par exemple. Ceci est particulièrement important si aucun système d'évacuation n'est prévu autour de l'appareil.
Si l'alimentation en eau est maintenue, la pression de l'eau peut augmenter et provoquer une fuite.
- Ne PAS installer l'appareil dans un endroit humide ou exposé aux intempéries.
Ceci peut entraîner un dysfonctionnement, une détérioration, un choc électrique ou un incendie.
- Ne PAS verser ou répandre directement de l'eau sur quelque partie que ce soit de l'appareil.
Ceci peut entraîner un dysfonctionnement, un choc électrique ou un incendie.
- Tenir les sources d'inflammation, comme les bougies ou cigarettes, à distance de l'appareil.
Elles pourraient provoquer un incendie ou endommager l'appareil.
- Tenir les matières inflammables (essence, diluant, alcool ou vêtements imbibés de ces produits par ex.) à distance de l'appareil.
Elles peuvent entraîner une explosion ou un incendie.

Lire avant utilisation - 5

PRÉCAUTIONS DE SÉCURITÉ

AVERTISSEMENT

Cordon et source d'alimentation

- Débrancher le cordon d'alimentation avant de nettoyer l'appareil.
- Vérifier le bon état du cordon et de la fiche d'alimentation.
Si le cordon d'alimentation est endommagé, le faire remplacer par le fabricant, un technicien après-vente agréé ou une personne de qualifications équivalentes.
- Ne PAS utiliser un adaptateur de prise secteur ou un câble de rallonge. Risque de surchauffe pouvant entraîner un incendie. Utiliser une prise domestique disponible de tension nominale 220 V à 240 V CA. En cas de doute, contacter un électricien qualifié.
- CONFIRMER que la fiche d'alimentation est insérée à fond dans la prise secteur domestique. Si la fiche d'alimentation n'est pas complètement enfoncée, un mauvais contact peut entraîner une surchauffe, un choc électrique ou un incendie.
- Ne PAS toucher le cordon ou la fiche d'alimentation avec des mains humides.
Risque de choc électrique.
- Ne PAS tirer sur le cordon d'alimentation mais sur la fiche d'alimentation pour débrancher l'appareil. Ceci pourrait endommager le cordon d'alimentation et provoquer un choc électrique ou un incendie.

6 - Lire avant utilisation

PRÉCAUTIONS DE SÉCURITÉ

Pour éviter le risque de blessure

- L'installation de l'appareil doit être effectuée par le revendeur du fabricant ou un technicien qualifié. Si l'installation, l'essai de fonctionnement et l'inspection de l'appareil ne sont pas effectués conformément aux instructions du présent document, le fabricant ne pourra être tenu responsable de tout accident ou dommage occasionné par l'appareil.
- Ne PAS démonter, réparer ou modifier l'appareil. Risque de dysfonctionnement de l'appareil pouvant entraîner un incendie ou des blessures. Si des réparations sont nécessaires, contacter le centre de service clients local.
- Ne PAS toucher le linge à l'intérieur d'un tambour encore en rotation. Attendre son immobilisation complète pour éviter toute blessure. Tenir les enfants à distance du tambour en rotation.

ATTENTION

Décrit des problèmes susceptibles d'entraîner des blessures ou des dommages matériels.

Utilisation générale

- Avant toute utilisation, ouvrir le robinet et contrôler l'étanchéité du tuyau et des raccords. Un mauvais raccordement pourrait entraîner des fuites.

Lire avant utilisation - 7

PRÉCAUTIONS DE SÉCURITÉ

ATTENTION

- Utiliser le jeu de tuyaux neuf fourni avec l'appareil, ne jamais réutiliser l'ancien.
- Cet appareil ne doit être utilisé que pour des textiles identifiés comme étant lavables en machine.
- Ne PAS le raccorder à une alimentation en eau chaude.
Cet appareil fonctionne **UNIQUEMENT** avec de l'eau froide.
- Ne PAS vaporiser de pesticide, de laque pour cheveux ou de déodorant sur l'appareil.
- Ne PAS placer d'équipement électrique, par exemple un téléviseur, un poste de radio ou un chargeur de batterie, sur ou près de l'appareil.
- Ne PAS mettre une quantité excessive de linge ou de lessive dans l'appareil.
Ceci pourrait endommager l'appareil.
- **RETIRER** les vis de bridage à l'aide de la clé fournie (ou outil similaire) avant d'installer l'appareil. Les vis de bridage sont utilisées pour le transport de l'appareil.
Si les vis de bridage ne sont pas retirées, l'appareil présentera des vibrations importantes lors de son utilisation.

PRÉCAUTIONS DE SÉCURITÉ

Pour éviter le risque de blessure

- Ne PAS monter sur l'appareil.
Ceci pourrait entraîner des blessures ou endommager l'appareil.
- Tenir les doigts à distance de la charnière à l'ouverture et à la fermeture de la porte.
- Ne PAS passer la main (ou un pied nu) sous l'appareil en marche.
- Inspecter le linge et enlever tout clou, épingle, pièce de monnaie, trombone, fil métallique, etc.
Ces objets pourraient endommager le linge ou l'appareil.
- Ne PAS utiliser cet appareil pour laver des bâches ou des vêtements imperméables.
Des vibrations excessives ou une défaillance pourraient se produire à l'essorage et entraîner des blessures, un endommagement de l'appareil ou une fuite d'eau.
- FAIRE ATTENTION en évacuant l'eau chaude ou la lessive du tambour.
- FAIRE ATTENTION de ne pas laisser de linge coincé dans le joint à la fermeture de la porte. Ceci pourrait entraîner une fuite d'eau ou une détérioration du linge pendant le lavage.

Lire avant utilisation - 9

Contrôle de votre lave-linge

Votre lave-linge

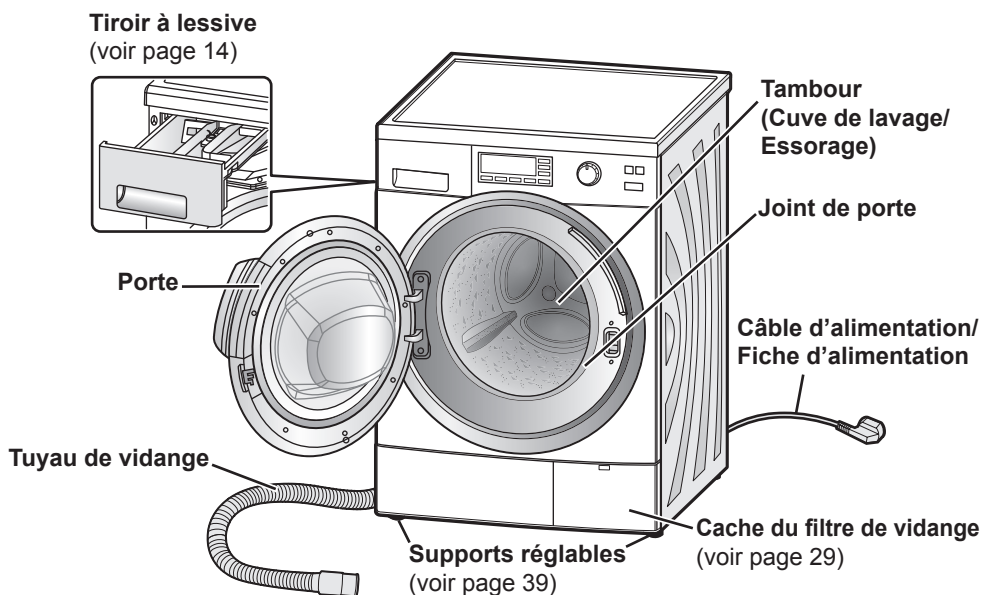

ATTENTION

Ne PAS courber le câble d'alimentation lorsque le lave-linge est en marche.

Accessoires

Vérifier que tous les accessoires sont fournis avec le lave-linge.

Coude (voir page 41)

Pour fixer le tuyau de vidange



Clé (voir pages 38-39)

L'extrémité A sert à régler le support. L'extrémité B est destinée aux boulons d'ancrage.



Capuchon (4) (voir pages 38-39)



Tuyau d'alimentation en eau (voir page 40)

Le lave-linge est livré avec l'un ou l'autre de ces tuyaux.

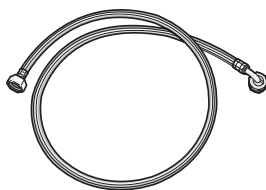

Tuyau standard

Tuyau avec vanne d'alimentation en eau

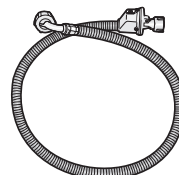

10 - Lire avant utilisation

Avant le lavage

Vérification avant utilisation

Lors de la première utilisation du lave-linge ou après une période prolongée de non-utilisation, faire ce qui suit :

1. **Serrer le tuyau d'alimentation en eau.**
2. **Ouvrir le robinet.**
3. **Brancher le lave-linge sur la prise secteur.**
4. **Vérifier que le tuyau de vidange est dirigé vers un système d'évacuation.**
Pour plus d'informations, voir page 41.

Avant la première utilisation

Le programme 40 °C Cotton (Coton) est le réglage par défaut. Lors de la première utilisation, faites tourner le lave-linge SANS lessive ni vêtements afin d'éliminer tout résidu ou humidité.

Remarque

Le lave-linge étant soumis à une inspection avant de quitter l'usine, il peut rester quelques gouttes d'eau ou des traces de condensation dans le lave-linge. Il ne s'agit en aucun cas d'une anomalie.

Préparation du linge

Tri des vêtements

- Lire l'étiquette de chaque vêtement afin d'effectuer un tri en fonction du type de lavage adapté.
- Trier le linge par couleur, type de tissu et degré de saleté. Ceci permet de choisir le programme et la température appropriés pour chaque lavage.
- Les vêtements dont la teinte n'est pas solide doivent être lavés séparément. Laver les jeans séparément.



- Les soutiens-gorge à armatures métalliques, collants, dentelles et autres petites pièces doivent être lavés dans un filet de lavage pour ne pas risquer d'être endommagés ou d'endommager le lave-linge.



Traitement des taches

Mettre du détachant sur les zones tachées. Pour les taches coriaces, effectuer un lavage à la main au préalable.

Vérification des vêtements

- Vérifier que les poches des vêtements sont vides de tout objet pouvant endommager le linge ou le lave-linge.

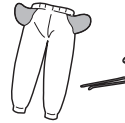

- Attacher les lacets présents sur le linge et fermer les fermetures Éclair. Mettre à l'envers les vêtements en tissu gratté et dotés de fermetures Éclair. Si ces précautions ne sont pas prises, les vêtements pourraient être endommagés lors du lavage.

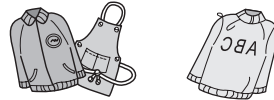

- Retirer les cheveux, les poils d'animaux, le sable et autres résidus avec une brosse avant le lavage.



Remarque

Ne pas laver du linge avec des taches tenaces de grandes quantités d'huile végétale ou d'huile cosmétique (huiles essentielles, etc.), sous peine de faire gonfler le joint de porte, provoquant par là le débordement de l'eau et des dysfonctionnements.

Lire avant utilisation - 11

Utilisation des boutons

Modèle NA-140VS4

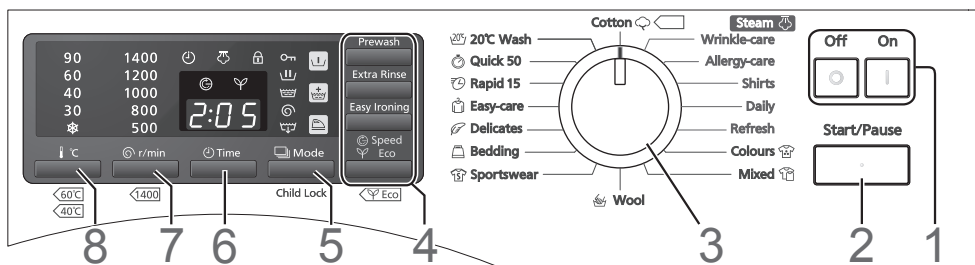

1. Boutons d'alimentation

- Lorsque le lave-linge est sous tension, si après un délai de 10 minutes le bouton Start (Départ) n'a pas été enfoncé, le lave-linge se met automatiquement hors tension.
- Dès que le lave-linge est mis hors tension, l'affichage ci-dessous apparaît pendant 3 secondes. Il est impossible de remettre le lave-linge en marche tant qu'il n'a pas disparu.



2. Bouton Start/Pause (Départ/Pause)

Appuyer sur ce bouton pour lancer ou mettre en pause le programme de lavage.

3. Cadran de sélection de programme

Utiliser ce cadran pour choisir le programme le mieux adapté au linge. (Voir pages 20-21.)

4. Boutons de fonctions supplémentaires

Appuyer sur ces boutons pour ajouter au programme des fonctions adaptées au linge spécifique. (Voir page 26.)

5. Bouton Mode/Child Lock (Mode/ Sécurité enfants)

- Appuyer sur ce bouton pour sélectionner la fonction des processus, par exemple, la fonction Rinse (Rinçage) et Spin (Essorage) ou la fonction Drain only (Vidange). (Voir page 26.)
- Appuyer sur ce bouton et le maintenir enfoncé pour activer le verrouillage de sécurité enfants. La porte et les commandes seront verrouillées. (Voir page 27.)

6. Bouton Time (Temps)

Appuyer sur ce bouton pour programmer l'heure à laquelle le programme se terminera. (Voir page 27.)

7. Bouton Vitesse d'essorage

Appuyer sur ce bouton pour afficher la vitesse d'essorage (r/min) ou pour choisir la vitesse d'essorage du programme sélectionné. (Voir page 23.)

8. Bouton Température



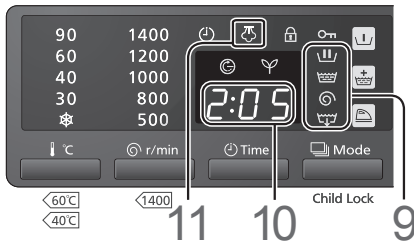

Appuyer sur ce bouton pour choisir la température de lavage, entre froid  et 90 °C. Vous pouvez choisir des températures plus élevées pour le linge blanc, en coton ou très sale.

Utilisation des boutons

Affichage sur le modèle NA-140VS4



9. Indicateur de processus

- Il affiche l'étape actuelle du programme. Le processus se compose du lavage , du rinçage , de l'essorage  et de la vidange .
- Le voyant s'éteint lorsque le programme est terminé.

10. Indicateur de temps restant

- Cet indicateur indique le temps approximatif restant avant la fin du programme. Par exemple, « 2:05 » signifie 2 heure et 5 minutes.
- La durée du programme est définie en fonction du poids du linge mesuré au début du lavage.

11. Indicateur de vapeur

La fonction Steam (Vapeur) devient opérationnelle lorsque les programmes Wrinkle-care (Repassage Facile), Allergy-care (Anti-allergie), Shirts (Chemises), Daily (Linge Quotidien) et Refresh (Rafraîchir) sont utilisés. Lorsque vous sélectionnez ces programmes, le symbole de la vapeur s'allume. Par ailleurs, pendant les programmes Wrinkle-care (Repassage Facile) et Refresh (Rafraîchir), le symbole de la vapeur clignote en alternance pour indiquer que la vapeur est utilisée.

Déverrouillage de la porte

La porte se verrouille automatiquement pendant l'utilisation et l'icône  s'affiche pour indiquer que la porte est verrouillée. Un déclic retentit lorsque la porte se verrouille ou se déverrouille.

Remarque

- Si, alors que la porte est verrouillée, le lave-linge est mis hors tension ou une coupure de courant se produit, la porte restera verrouillée jusqu'à ce que le lave-linge soit remis sous tension.
- Ce mode est différent du verrouillage de sécurité enfants. (Voir page 27.)

Appuyer sur le bouton Start (Départ) pour déverrouiller la porte quand le lave-linge est en fonctionnement.

Après environ 1 minute, le tambour s'immobilise et la porte se déverrouille automatiquement.

Si la porte ne s'ouvre pas, se reporter à la page 31.

ATTENTION

Si la porte doit être déverrouillée en cours de programme, s'assurer que l'eau contenue dans le tambour ne va pas se déverser sur le sol.

L'eau de lessive risque de s'écouler par l'ouverture. Prévoir une serpillière pour l'essuyer.

Ajout de lessive et d'autres produits

Tirer le tiroir à lessive et ajouter la lessive ou l'assouplissant dans les compartiments correspondants. Consulter les emballages pour connaître les quantités appropriées.

ATTENTION

Ne PAS utiliser le lave-linge si le tiroir à lessive est retiré.

Ceci pourrait provoquer une fuite d'eau.

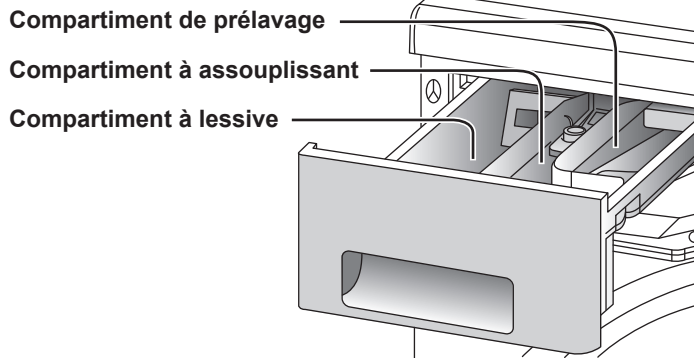

Compartiment à lessive

Les lessives et additifs suivants peuvent être versés dans ce compartiment :

- Lessive
- Adoucisseur d'eau
- Détachant
- Détergent pour lavage de cuve ou eau de Javel

En cas d'utilisation de plusieurs produits dans ce compartiment pour le lavage, les ajouter dans l'ordre suivant :

1. Lessive
2. Adoucisseur d'eau
3. Détachant

Lessive

Utiliser uniquement des lessives recommandées pour les lave-linges entièrement automatiques.

Utiliser de préférence des lessives peu moussantes.

Lorsque vous utilisez un détergent spécifique pour une température légèrement inférieure à 20 °C (jusqu'à 15 °C), le programme de lavage à 20 °C est recommandé.

ATTENTION

Si les consignes figurant sur l'emballage indiquent que la lessive doit être placée dans le tambour, ne PAS la verser dans le tiroir à lessive.

Ces lessives risquent de ne pas bien s'écouler et de rester dans le tiroir à lessive.

Ne remplissez pas à ras bord le tiroir à lessive de détergent, sous peine de bloquer l'alimentation en eau, provoquant par là le débordement de l'eau depuis l'avant du tiroir à lessive et des dysfonctionnements.

1. Lessive liquide

Remarque

Ne PAS utiliser de lessive liquide avec la fonction Prewash (Prélavage). Elle pourrait s'écouler dans le dispositif d'évacuation pendant le prélavage.

Pour le programme Wool (Laine), utiliser une lessive liquide douce.

Ajout de lessive et d'autres produits

2. Lessive en poudre

La lessive atteint le tambour uniquement lorsque l'eau traverse le tiroir à lessive. Par conséquent, en cas d'oubli d'ajout de lessive, il suffit de lancer la fonction Drain only (Vidange) à l'aide du bouton Mode.

Ensuite, la lessive peut être ajoutée et le programme redémarré.

Pour éviter que de la lessive en poudre ne reste dans le tiroir, procéder comme suit :

- Essuyer l'intérieur du tiroir avec un chiffon.
- Vérifier que la lessive ne forme pas de grumeaux au moment de l'ajout, car ceux-ci pourraient obstruer le système avec le temps.

Quantité de lessive

La quantité de lessive à utiliser dépend des éléments suivants :

- Le degré de saleté du linge
- La quantité de linge
- La dureté de l'eau

La quantité de mousse varie selon la quantité et le type de lessive, le degré de saleté du linge et la dureté et la température de l'eau.

Adoucisseur d'eau

Si la dureté de l'eau est élevée dans votre région (dureté totale de 1,3 mmol/L ou plus), il est conseillé d'utiliser un adoucisseur d'eau. Pour obtenir des informations sur la dureté de l'eau, contacter le service des eaux le plus proche.

L'utilisation d'un adoucisseur d'eau peut permettre de réduire la quantité de lessive requise pour chaque lavage et d'éviter la formation de dépôts de tartre qui risqueraient d'endommager la machine.

Compartment à assouplissant

Les additifs suivants peuvent être versés dans ce compartiment :

- Assouplissant
- Amidon

Assouplissant

Pour réduire l'électricité statique, ajouter de l'assouplissant avant de démarrer le lave-linge. Il sera ajouté automatiquement pendant le cycle de rinçage final.

Diluer les assouplissants concentrés avant de les ajouter. Ne pas ajouter plus de 130 ml dans le compartiment pour éviter tout débordement.

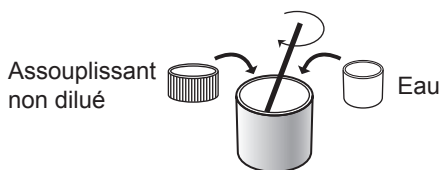

Rincer l'assouplissant inutilisé à l'eau ou l'éliminer avec un chiffon humide une fois le programme terminé. S'il reste collé dans le compartiment, sortir le tiroir et le nettoyer. (Voir page 28.)

Amidon

Ajouter simplement l'amidon dans le compartiment à assouplissant. Il sera ajouté automatiquement au linge au moment du processus de rinçage final. Veiller à ne pas remplir le compartiment au-dessus du niveau MAX.

S'il est difficile à verser, diluer légèrement l'amidon avec de l'eau avant de l'ajouter.

Remarque

Après avoir utilisé de l'amidon, nettoyer le tiroir à lessive, en particulier le couvercle de l'assouplissant (voir page 28). Ensuite, lancer le programme Rapid 15 (Rapide 15 mn) SANS lessive pour évacuer tout résidu d'amidon du tambour.

Compartment de prélavage

Lessive pour le prélavage

À chaque utilisation d'un programme avec la fonction Prewash (Prélavage), mettre de la lessive pour le prélavage dans ce compartiment.

Lire avant utilisation - 15

Lavage

Préparation du lavage

Modèle NA-140VS4

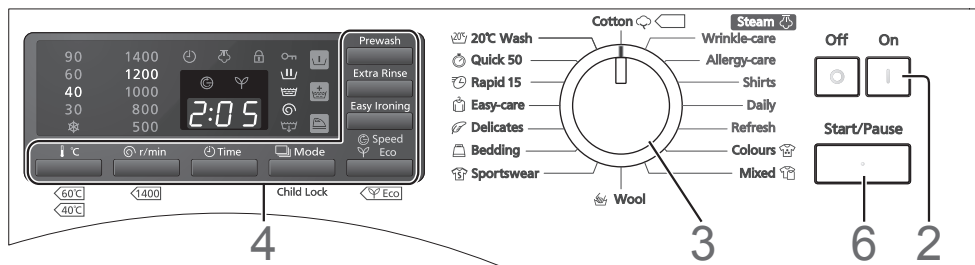

1. Ouvrir la porte et mettre le linge dans le tambour.

Pour savoir comment préparer et trier le linge, voir les pages 11, 20 et 21.

ATTENTION

- Mettre le linge dans le tambour en veillant à ce qu'il ne se coince pas dans la porte.
Sinon, le joint de porte risque d'être endommagé et de provoquer des dysfonctionnements.
- Ne PAS surcharger le tambour.
Ceci pourrait entraîner des vibrations excessives ou endommager le lave-linge.

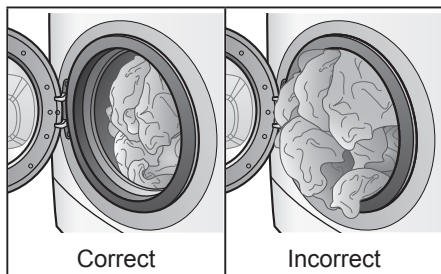

Remarque

Lors du chargement d'une grande quantité de linge, veiller à répartir uniformément le linge dans le tambour.

3. Tourner le cadran de sélection de programme dans le sens de votre choix pour choisir le programme. Un temps de lavage s'affiche.

Programme 20 °C Wash (Eco 20 °C)

Ce programme offre la même capacité de nettoyage avec le lavage à basse température à 20 °C que le programme à 40 °C (sauf pour les graisses).

✳ Clignote : 20 °C Brille : Froid

4. Sélectionner les fonctions optionnelles.

- Sélection du processus (Voir page 26.)
 - Fonctions supplémentaires (Voir page 26.)
 - Température (Voir page 12.)
 - Vitesse d'essorage (Voir page 12.)
- Pour plus d'informations sur les fonctions disponibles et les réglages pour chaque programme, voir les pages 22-23.

5. Ajouter de la lessive dans le tiroir à lessive. (Voir pages 14-15.)

2. Fermer la porte et appuyer sur le bouton On (Marche).

6. Appuyer sur le bouton Start (Départ).

Le lave-linge lance l'alimentation en eau. Une fois que le lave-linge a démarré, il pèse le linge. Après environ 5 secondes, un nouveau temps de lavage s'affiche. Lors de la sélection des Programme Wool (Laine), Rapid 15 (Rapide 15 mn), Shirts (Chemises), Sportswear (Sport), Bedding (Couette), Wrinkle-care (Repassage Facile), Daily (Linge Quotidien) ou Refresh (Rafraîchir), le linge n'est pas pesé.



La sonnerie retentit lorsque le programme est terminé et la porte se déverrouille immédiatement.

ATTENTION

Après un lavage à haute température, faire attention de ne pas se brûler en manipulant le linge ou en touchant l'intérieur du tambour.

Remarque

- Si la lessive n'est pas totalement éliminée du linge avec le programme de base, utiliser la fonction Extra Rinse (Rinçage plus).
- Avec les fonctions Eco et Speed (Rapide), si la cuve est pleine, le linge peut coller aux parois du tambour. Ceci est tout à fait normal.
- Sortir le linge et le défroisser si nécessaire. Ne pas le laisser trop longtemps dans le tambour une fois le programme terminé, car les couleurs pourraient déteindre.

Temps nécessaire

Les temps dépendent des programmes et des réglages de température sélectionnés.

- Les temps réels peuvent légèrement différer des temps affichés.

- Les temps affichés incluent le temps nécessaire au remplissage et à l'évacuation de l'eau, ils dépendent donc de la pression de l'eau, des conditions d'évacuation et de la quantité de linge.
- Si des fonctions sont modifiées au cours du lavage, les temps affichés peuvent changer.
- Les temps seront prolongés si la répartition du linge dans le tambour doit être équilibrée.

Réglage de la sonnerie

La sonnerie qui retentit à la fin d'un programme peut être désactivée.

1. **Tout en maintenant enfoncé le bouton Start (Départ), appuyer sur le bouton On (Marche).**
2. **Relâcher le bouton On (Marche) tout en maintenant le bouton Start (Départ) enfoncé pendant 3 secondes. La sonnerie est désactivée après un bip.** Pour rétablir le réglage, répéter les étapes 1 et 2. La sonnerie est activée après deux bips.

Changement de paramètres pendant le lavage

Une fois le lavage commencé, il est impossible de modifier le programme, la température et l'heure programmée.

- Pour modifier les réglages de programme ou de température, mettre le lave-linge hors tension puis de nouveau sous tension.
- Pour modifier les réglages de rinçage ou d'essorage pendant le lavage, appuyer sur le bouton Pause une fois que le lave-linge est rempli d'eau.
- Il est possible de modifier les Spin speed (Cycles d'essorage), ainsi que les fonctions Extra Rinse (Rinçage plus) et Easy Ironing (Anti-froissage) pendant le processus de lavage.
- Aucun réglage ne peut être modifié une fois le lavage terminé.

Consignes de lavage - 17

Lavage

Programme Steam (Vapeur)

ATTENTION

FAIRE ATTENTION

L'anneau en métal peut être chaud après utilisation du programme Steam (Vapeur).

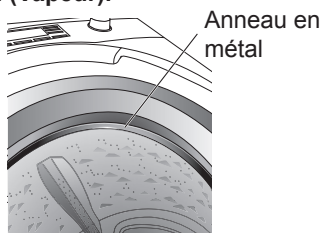

Remarque

- Lors de l'arrêt provisoire du programme Steam (Vapeur), si l'intérieur du tambour est chaud, la porte ne s'ouvrira pas.
- Pour retirer des articles du tambour pendant le fonctionnement du programme, mettre le lave-linge hors tension, sélectionner le programme Cotton (Coton) et procéder à nouveau à la Vidange.

Programme Wrinkle-care (Repassage Facile)

L'utilisation du programme Steam (Vapeur) spécialisé permet de réduire le froissage des vêtements.

Lavable

- Articles secs légèrement froissés
- Articles qui viennent d'être lavés et essorés – 1,5 kg ou moins

Non lavable

- Vêtements délicats comme la laine et la soie

Programme Allergy-care (Anti-allergie)

Le lavage à haute température et l'utilisation de la vapeur permettent de diminuer les allergies provoquées par les acariens et le pollen.

Lavable

- Pour les articles qui doivent être doux pour la peau, comme les sous-vêtements, les draps, les serviettes de bain et les vêtements de bébé – 5 kg ou moins

Programme Shirts (Chemises)

Les effets vapeur ayant lieu pendant le cycle d'essorage qui suit le cycle de lavage Shirts (Chemises) spécialisé permettent de réduire le froissage des vêtements.

Lavable

- Coton et mélange coton pour les chemises et les chemisiers – 2 kg ou moins

Programme Daily (Linge Quotidien)

Les effets Steam (Vapeur) ayant lieu pendant le cycle d'essorage qui suit le cycle de lavage Coton permettent de réduire le froissage des vêtements.

Lavable

- Lavage quotidien d'articles de coton, mélange lin et coton – 2 kg ou moins

Remarque

- De plus petites charges donnent de meilleurs résultats.
- Retirer les articles dès que le programme est terminé, puis les sécher au sèche-linge en utilisant le programme Douceur ou Délicat ou les placer sur un cintre pour les sécher.
- Il est impossible de passer d'un cycle à un autre en utilisant la fonction Mode.

Programme Refresh (Rafraîchir)

L'utilisation du programme Steam (Vapeur) spécialisé permet de réduire les odeurs imprégnant les vêtements.

Lavable

- Articles secs seulement – 1,5 kg ou moins









Non lavable

- Vêtements délicats comme la laine et la soie









Remarque

- De plus petites charges donnent de meilleurs résultats.
- Lors de la sélection d'un programme Vapeur avec du linge sec, le linge sera humide au toucher à la fin du cycle. Il pourra être nécessaire de sécher le linge.
- Retirer les articles dès que le programme est terminé et les sécher sur des cintres.
- Il ne s'agit pas d'un programme Lavage, par conséquent les tâches ne seront pas éliminées.
- Ne pas utiliser de détergents ou d'assouplissants.
- Le programme Refresh (Rafraîchir) diminuera les odeurs de cigarette et autres odeurs solubles dans l'eau.
- En cas d'utilisation continue du programme Refresh (Rafraîchir), la température à l'intérieur du tambour augmente et la porte peut ne pas s'ouvrir immédiatement après la fin du programme.

Choix du programme



Programme	Description	140VS4 Charge max	148VS4 168VS4 Charge max
 Cotton (Coton)	Lavage quotidien du coton, du lin et des mélanges coton.	10 kg	8 kg
 Wrinkle-care (Repassage Facile)	Défroissage avec de la vapeur des textiles nettoyés à sec ou fraîchement lavés et essorés.	1,5 kg	1,5 kg
 Allergy-care (Anti-allergie)	Cycle pour éliminer avec de la vapeur les allergènes comme les acariens et le pollen.	5 kg	5 kg
 Shirts (Chemises)	Nettoyage avec de la vapeur pour décroisser les cols et poignets, et éviter les plis sur les chemises et blouses.	2 kg	2 kg
 Daily (Linge Quotidien)	Nettoyage pour réduire avec de la vapeur les plis des vêtements du quotidien.	2 kg	2 kg
 Refresh (Rafraîchir)	Cycle Désodorisant pour éliminer avec de la vapeur les odeurs des textiles nettoyés à sec.	1,5 kg	1,5 kg
 Colours (Couleurs)	Pour le lavage des pièces de linge en coton couleur ou en mélange coton, préserve les couleurs et évite que le linge déteigne.	5 kg	4 kg
 Mixed (Mix)	Charge mixte pour laver divers types de vêtements comme du coton, du lin, des fibres synthétiques.	10 kg	8 kg

Choix du programme

Programme	Description	140VS4 Charge max	148VS4 168VS4 Charge max
 Wool (Laine)	Lavage doux pour les vêtements en laine et en mélange de laine lavable à la main et en machine, évite le rétrécissement.	2 kg	2 kg
 Sportswear (Sport)	Pour le lavage des vêtements de sport synthétiques.	3 kg	3 kg
 Bedding (Couette)	Pour le lavage des grandes pièces de linge comme les couvertures, les draps, les rideaux, les jetés de lit et couvre-lits.	3 kg	3 kg
 Delicates (Délicat)	Lavage doux pour les fibres synthétiques, la dentelle, etc. Préserve le linge.	5 kg	4 kg
 Easy-care (Synthétique)	Lavage doux pour le coton, le lin et les fibres synthétiques.	5 kg	4 kg
 Rapid 15 (Rapide 15 mn)	Programme pour rafraîchir une petite quantité de linge légèrement sale en 15 min.	2 kg	2 kg
 Quick 50 (Rapide 50 mn)	Lavage rapide en 50 min. pour les mélanges coton et lin légèrement sales.	5 kg	4 kg
 20 °C Wash (Eco 20 °C)	Lavage des mélanges coton et lin légèrement sales à très faibles températures.	5 kg	4 kg

Consignes de lavage - 21

Détails des programmes

Programme	Réglage auto				
	Température ¹⁾	Nombre de rinçages	Cycles d'essorage	Durée approximative	
				140VS4	148VS4 168VS4
 Cotton (Coton)	40 °C	2	1200	1:10 - 2:05	1:10 - 1:50
 Wrinkle-care (Repassage Facile)	—	—	—	0:35	0:35
 Allergy-care (Anti-allergie)	60 °C	3	1200	2:09 - 2:34	2:09 - 2:34
 Shirts (Chemises)	40 °C	2	500	1:34	1:34
 Daily (Linge Quotidien)	40 °C	2	1200	1:27	1:27
 Refresh (Rafraîchir)	—	—	—	0:25	0:25
 Colours (Couleurs)	40 °C	2	1200	0:58 - 1:23	0:58 - 1:13
 Mixed (Mix)	40 °C	2	1200	1:09 - 1:44	1:09 - 1:44
 Wool (Laine)	30 °C	3	500	0:40	0:40
 Sportswear (Sport)	40 °C	2	800	1:30	1:30
 Bedding (Couette)	30 °C	2	800	1:02	1:02
 Delicates (Délicat)	40 °C	2	800	0:55 - 1:00	0:55 - 1:00
 Easy-care (Synthétique)	40 °C	2	800	1:02 - 1:32	1:02 - 1:22
 Rapid 15 (Rapide 15 mn)	30 °C	1	800	0:15	0:15
 Quick 50 (Rapide 50 mn)	40 °C	2	1200	0:46 - 0:49	0:46 - 0:49
 20 °C Wash (Eco 20 °C)	20 °C ( Clignote)	2	1200	1:14 - 1:29	1:14 - 1:29

1)  Clignote : 20 °C Brille : Froid

22 - Consignes de lavage

Détails des programmes

	Réglage manuel		Fonctions supplémentaires				
	Température ¹⁾	Cycle d'essorage		Eco/ Speed (Rapide)	Extra Rinse (Rinçage plus)	Prewash (Pré lavage)	Easy Ironing (Anti- froissage)
		140VS4 148VS4	168VS4				
	Froid - 90 °C	500 - 1400	500 - 1600	✓	✓	✓	✓
	—	—	—	—	—	—	—
	60 °C	500 - 1200	500 - 1200	—	✓	✓	—
	Froid - 60 °C	500 - 800	500 - 800	✓	✓	✓	—
	Froid - 90 °C	500 - 1200	500 - 1200	✓	✓	✓	—
	—	—	—	—	—	—	—
	Froid - 40 °C	500 - 1400	500 - 1600	✓	✓	✓	✓
	Froid - 40 °C	500 - 1400	500 - 1600	✓	✓	✓	✓
	Froid - 40 °C	500	500	—	✓	—	—
	Froid - 40 °C	500 - 1200	500 - 1200	✓	✓	✓	✓
	Froid - 40 °C	500 - 800	500 - 800	—	✓	—	✓
	Froid - 40 °C	500 - 800	500 - 800	—	✓	✓	✓
	Froid - 60 °C	500 - 1200	500 - 1200	✓	✓	✓	✓
	Froid - 30 °C	500 - 800	500 - 800	—	—	—	—
	Froid - 60 °C	500 - 1400	500 - 1600	—	✓	✓	✓
	Froid - 20 °C	500 - 1400	500 - 1600	—	✓	✓	✓

Lavage de linge délicat

Programmes Wool (Laine) et Delicates (Délicat)

Dans ces programmes, le tambour tourne doucement.

Pour plus d'informations sur les consignes de lavage, voir les pages 16-17.

Charges de linge délicat

- Programme Wool (Laine) : 2 kg ou moins
- Programme Delicates (Délicat) : 5 kg ou moins (140VS4), 4 kg ou moins (148VS4 et 168VS4)

Poids approximatifs

- Pull en laine : 400 g



- Chemisier en soie : 200 g



- Pantalon : 400 g

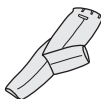

Conseils pour le lavage de linge délicat

Mettre le linge dans le tambour

Empiler les vêtements les uns sur les autres.

Lessives

- Pour les articles en laine, utiliser une lessive liquide douce. Les autres lessives risquent d'abîmer les vêtements.
- Avec les programmes Wool (Laine) et Delicates (Délicat), il peut s'avérer nécessaire d'utiliser la fonction Extra Rinse (Rinçage plus) pour éliminer l'excès de lessive du linge. (Voir page 26.)

Étendre le linge

- Étendre les vêtements en laine et nylon de couleur blanche ou claire à l'abri du soleil ou de toute source de chaleur directe.
- Après le lavage, étaler les vêtements en laine et en nylon et leur redonner leur forme initiale avant de les étendre à l'ombre. Ceci permet également de réduire le temps de repassage.
- Étendre les articles en laine sans plis ni faux plis, ou bien les étaler pour les faire sécher.

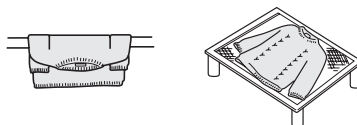

- Utiliser des cintres pour les chemises, chemisiers et pantalons. Une serviette enroulée autour du cintre permet d'ajuster la largeur des épaules des vêtements pour qu'ils conservent leur forme au séchage.



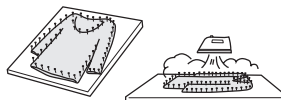

Si un vêtement rétrécit au lavage

Étirer le vêtement à sa taille initiale sur une planche à repasser. Utiliser des épingles pour maintenir la taille et la forme. Ensuite, le passer à la vapeur au moyen d'un fer à repasser et le laisser sécher.



Lavage des draps, couettes et couvertures

Programme Bedding (Couette)

- Vérifier que l'étiquette de chaque article comporte le symbole indiquant qu'il peut être lavé en machine ou à la main (, ).

- Laver seulement une couverture à la fois.

Lavable

- Couvertures 100 % fibres synthétiques – jusqu'à 3 kg
- Couvertures 100 % fibres synthétiques (futon) et 100 % coton – jusqu'à 1,5 kg (lit simple)
- Draps
- Couvre-lits
- Draps-housses 100 % fibres synthétiques

Non lavable

- Couvertures 100 % laine
- Couvertures de haute laine
- Couvertures chauffantes (y compris la housse)

Placement des couvertures ou couvre-lits dans le tambour

1. Plier les couvertures ou couvre-lits en quatre.

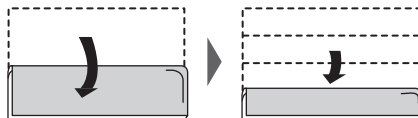

2. Mettre la couverture ou le couvre-lit dans le tambour.

Le ou la plier pour l'introduire dans le tambour.

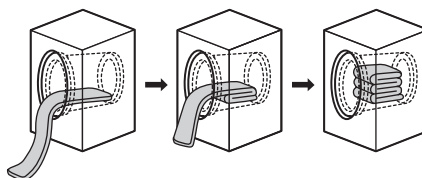

Les deux extrémités de la couverture doivent être dirigées vers l'intérieur du tambour.

ATTENTION

Ne PAS rouler les couvertures ou les couvre-lits en boule, ni les plier de façon aléatoire.

Ceci pourrait entraîner des vibrations excessives et endommager le linge ou le lave-linge.

Remarque

Éviter d'utiliser des filets pour laver les couvertures. Ils empêchent un bon essorage du linge.

Fonctions optionnelles

Fonctions individuelles de lavage





(Sélection de processus)

Il est possible de sélectionner un processus unique, ou de combiner plusieurs processus en choisissant des fonctions individuelles de lavage.

Remarque

Les fonctions individuelles de lavage, Allergy-care (Anti-allergie), Daily (Linge Quotidien) et Shirts (Chemises) ne sont pas disponibles pour le programme Rapid 15 (Rapide 15 mn).

Appuyer sur le bouton **Mode**  pour sélectionner une fonction.

Fonction	Description
Rinse only (Rinçage) 	Rince le linge lavé (L'eau de rinçage reste)
Spin only (Essorage) 	Essore le linge lavé
Rinse hold (Arrêt cuve pleine) 	Lave et rince le linge (L'eau de rinçage reste)
Rinse + Spin (Rinçage + Essorage) 	Rince et essore le linge lavé
Drain only (Vidange) 	Vidange l'eau du tambour

- Dès que le lavage commence, l'affichage clignote et indique la fonction en cours.
- Lorsque la fonction Rinse only (Rinçage), Spin only (Essorage) ou Rinse + Spin (Rinçage + Essorage) est utilisée, la machine initie le processus de vidange en cas de présence d'eau dans le tambour.

Fonctions supplémentaires





En fonction du programme, il est possible de combiner différentes fonctions supplémentaires.

Remarque

Certaines fonctions supplémentaires sont incompatibles avec certains programmes. (Voir pages 22-23.)

Si une fonction indisponible est sélectionnée, une alarme d'erreur retentit.

Appuyer sur les boutons de fonction  à combiner.

Fonction	Description
Eco 	Le lavage consomme moins d'eau et d'électricité mais prend plus de temps.
Speed (Rapide) 	Le temps de lavage sera plus court que celui des programmes de base. Idéal pour le linge peu sale.
Extra Rinse (Rinçage plus) 	Permet de rincer le linge de façon plus approfondie grâce à un rinçage supplémentaire.
Prewash (Prélavage) 	Cycle de pré-lavage pour le linge très sale
Easy Ironing (Anti-froissage) 	<ul style="list-style-type: none"> - Permet de faciliter le repassage en essorant le linge plus lentement (à 800 r/min ou moins). - Une fois le lavage terminé, le linge tourne par intermittence pendant 30 minutes maximum, ou jusqu'à l'ouverture de la porte. - Réduit les plis et contribue à démêler le linge emmêlé.

26 - Consignes de lavage

Fonctions optionnelles

Les fonctions Extra Rinse (Rinçage plus) et Easy Ironing (Anti-froissage) peuvent être activées ou désactivées pendant le lavage, mais pas après.

Minuterie programmée

Il est possible d'utiliser la minuterie pour programmer l'heure à laquelle le programme se terminera.

- Le programme Wool (Laine) ne peut pas être programmé.
- Le lave-linge peut s'arrêter avant ou après l'heure programmée en fonction du type de linge, de la température, ainsi que des conditions d'alimentation en eau et de vidange.

Remarque

Ne PAS utiliser de lessive qui ne se dissout pas entièrement avec la fonction programmée, car elle risque de former des grumeaux avant que le lavage commence et de ne pas s'écouler normalement.

Réglage d'une heure programmée

Maintenir le bouton Time (Temps) enfoncé jusqu'à ce que l'heure programmée souhaitée s'affiche.

Modification d'une heure programmée

1. Appuyer sur le bouton Off (Arrêt), puis appuyer sur le bouton On (Marche).
2. Choisir le programme souhaité et les fonctions optionnelles.
3. Programmer une heure.

Annulation d'une heure programmée

Appuyer sur le bouton Off (Arrêt). (Tous les réglages seront annulés).



Vérification d'une heure programmée

Appuyer sur le bouton Time (Temps).

Verrouillage de sécurité enfants

Le verrouillage de sécurité enfants empêche les enfants de monter dans le tambour du lave-linge et de rester coincés. Cette fonction maintient la porte fermée et verrouillée, même quand le lave-linge n'est pas utilisé. Elle désactive également les boutons de commande.

Activation/désactivation du verrouillage de sécurité enfants

1. Mettre le lave-linge en marche.
2. Appuyer sur le bouton Mode et le maintenir enfoncé pendant au moins 5 secondes.
Les icônes   s'allument pour indiquer que le verrouillage de sécurité enfants est activé.
3. Pour le désactiver, maintenir à nouveau le bouton Mode enfoncé pendant 5 secondes (ignorer les trois bips sonores et maintenir le bouton enfoncé jusqu'au déverrouillage).

Entretien

Nettoyage de l'extérieur du lave-linge

Nettoyer l'extérieur du lave-linge à l'aide d'un chiffon doux et d'un détergent doux, un détergent ménager par exemple, et de l'eau savonneuse.

AVERTISSEMENT

- Ne PAS projeter de l'eau sur le lave-linge.
- Ne PAS utiliser des nettoyants en crème, des diluants, ni des produits contenant de l'alcool ou de l'huile de paraffine.

Nettoyage du tambour

S'il reste de l'eau froide dans le lave-linge, des bactéries peuvent se développer dans le tambour et dégager une odeur. Pour éviter cela, il suffit de lancer le programme 90 °C Cotton (Coton) une fois par mois. (Si un produit de détartrage est utilisé, suivre les consignes du fabricant).

ATTENTION

Les virus et bactéries ne sont pas détruits à une température d'eau de 40 °C.

Les agents pathogènes peuvent se propager par le mélange des vêtements et transmettre ainsi des maladies.

Les agents pathogènes meurent à une température de 60 °C ou plus.

Remarque

Ne PAS mettre de linge ni de lessive dans le lave-linge pendant son nettoyage.

En cas d'utilisation d'un détergent pour lavage de cuve, ou d'eau de Javel, veiller à le mettre dans le tiroir à lessive avant le lavage. La quantité appropriée est d'environ 30 ml. (Voir pages 14-15.)

Nettoyage du tiroir à lessive

Les résidus de lessive s'accumulent rapidement dans le tiroir si celui-ci n'est pas nettoyé régulièrement. De la moisissure peut même se former.

1. Sortir le tiroir à lessive.

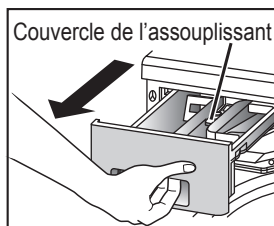

2. Retirer le tiroir à lessive en le soulevant et tirant simultanément.

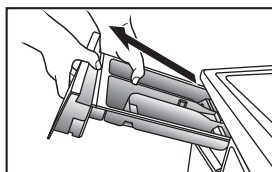

3. Mettre le doigt sur l'onglet situé à l'avant du couvercle de l'assouplissant puis le tirer vers le haut pour le sortir du tiroir à lessive.

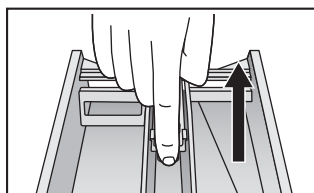

4. Éliminer les restes de lessive à l'eau. À l'aide d'un chiffon, essuyer l'eau dans le lave-linge.

5. Aligner l'orifice du couvercle de l'assouplissant sur le clic du tiroir à lessive pour remettre le couvercle de l'assouplissant à sa position initiale. Puis, insérer à nouveau le tiroir à lessive dans le lave-linge.

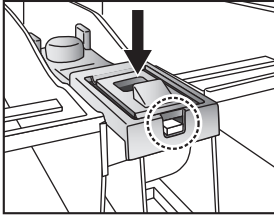

Nettoyage du joint de porte et du hublot

Après chaque lavage, faire ce qui suit :

- Retirer tous les objets du joint de porte.
- Essuyer le hublot et le joint pour éliminer les peluches et les taches.

Nettoyage du filtre de vidange

Il est recommandé de nettoyer le filtre de vidange une fois par mois. Le filtre peut être encombré par une accumulation de peluches qui empêche le bon écoulement de l'eau.

1. Mettre le lave-linge hors tension et le débrancher.
2. Ouvrir et retirer le cache du filtre de vidange. Ensuite, placer un récipient sous celui-ci pour récupérer l'eau.

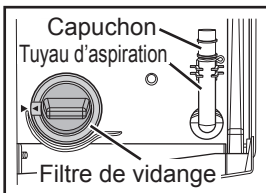

3. Sortir le tuyau d'aspiration et retirer le capuchon pour vidanger l'eau.

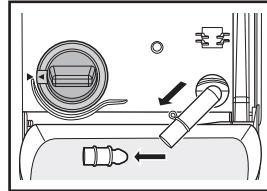

4. Une fois toute l'eau évacuée, desserrer doucement le filtre de vidange. Une petite quantité d'eau pourrait encore s'écouler. Ceci est tout à fait normal.

5. Tourner le filtre de vidange dans le sens anti-horaire pour le dévisser. Puis le retirer.

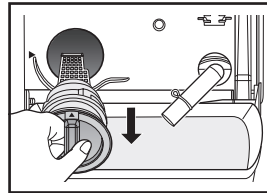
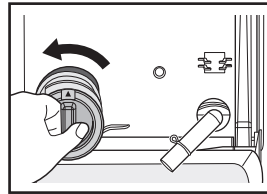

6. Retirer toutes les peluches et saletés.
7. Remettre le filtre de vidange en place.
8. Remettre en place le capuchon et le tuyau d'aspiration.

ATTENTION

FAIRE ATTENTION en cas de vidange d'eau chaude.

Entretien

Nettoyage du filtre d'alimentation en eau

Nettoyer le filtre si l'alimentation en eau ne se fait pas correctement.

1. Fermer le robinet.
2. Mettre le lave-linge en marche.
3. Sélectionner le programme Cotton (Coton), puis appuyer sur le bouton Start (Départ).
4. Après 1 minute, mettre le lave-linge hors tension. L'eau a été complètement éliminée du tuyau d'alimentation en eau.
5. Débrancher le tuyau d'alimentation en eau du lave-linge.
6. Nettoyer le filtre qui se trouve à l'arrière du lave-linge.
Utiliser une petite brosse, comme une brosse à dents par exemple.

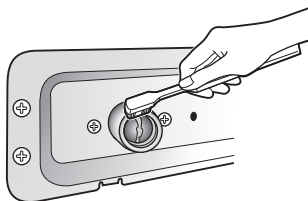

7. Si le lave-linge est livré avec un tuyau équipé d'une vanne d'alimentation en eau, couper le robinet alimentant le lave-linge, débrancher le tuyau du robinet, puis nettoyer le filtre sur le tuyau de la même façon.

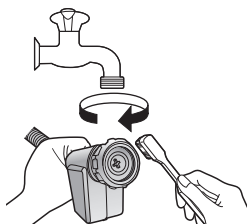

8. Rebrancher le tuyau d'alimentation en eau.

Serrer fermement le raccord en plastique.

9. Ouvrir le robinet et vérifier qu'il n'y a pas de fuites.

Prévention du gel du tuyau d'alimentation en eau

Si le lave-linge est livré par temps de gel, le laisser reposer à température ambiante pendant 24 heures, après son installation, avant de l'utiliser. Ceci permet de garantir que le tuyau d'alimentation en eau ne sera pas obstrué par de la glace.

Si le tuyau d'alimentation en eau gèle, procéder comme suit :

1. Enrouler des serviettes chaudes autour des raccords du tuyau d'alimentation en eau.



2. Ajouter 2 à 3 litres d'eau chaude dans le tambour.

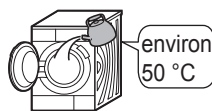

3. Lancer le lavage avec la fonction Drain only (Vidange), à l'aide du bouton Mode. (Voir page 26.)

Liste de contrôle des anomalies

Problème		Cause
Lave-linge	Les boutons ne fonctionnent pas.	<ul style="list-style-type: none"> - Pendant un cycle de lavage, les réglages de programme, de température et de processus ne peuvent pas être modifiés (mais les réglages de rinçage ou d'essorage peuvent l'être). - Le verrouillage de sécurité enfants est peut-être activé. (Voir page 27.)
	La porte ne s'ouvre pas.	<ul style="list-style-type: none"> - Le verrouillage de la porte est peut-être activé. (Voir page 13.) - Le verrouillage de sécurité enfants est peut-être activé. (Voir page 27.) - La température ou le niveau de l'eau est peut-être trop élevé.
	Odeur inhabituelle	<ul style="list-style-type: none"> - Les pièces en caoutchouc peuvent émettre une odeur lors des premières utilisations du lave-linge, mais celle-ci disparaîtra avec le temps. Il est possible de laver le tambour en lançant le programme 90 °C. (Voir page 28.)
Lavage	L'eau n'entre pas dans le lave-linge.	<ul style="list-style-type: none"> - Le robinet d'eau est peut-être fermé. - Le tuyau d'alimentation en eau est peut-être gelé. (Voir page 30.) - L'alimentation en eau est peut-être interrompue. - Le filtre d'alimentation en eau est peut-être bouché. (Voir page 30.)
	Il n'y a qu'une petite quantité d'eau.	<ul style="list-style-type: none"> - Si le cycle a été mis en pause puis redémarré, le lave-linge peut évacuer un peu d'eau. Ne PAS verser d'eau par la porte.
	L'eau s'accumule pendant le lavage.	<ul style="list-style-type: none"> - Ceci est normal. L'ajout d'eau se fait automatiquement si sa quantité d'eau a diminué. En cas de charges lourdes, le remplissage d'eau peut avoir lieu à plusieurs reprises.
	De l'eau est vidangée pendant le lavage.	<ul style="list-style-type: none"> - Ceci est normal. L'évacuation et le remplissage de l'eau s'effectuent fréquemment de façon à éliminer l'excès de mousse. Cette fonction est appelée détection de mousse.

Liste de contrôle des anomalies

Problème		Cause
Rinçage/Essorage	L'eau n'entre pas dans le lave-linge pendant le cycle de rinçage.	- Avant le rinçage, le lave-linge effectue un essorage pour évacuer l'eau restant du lavage. Le remplissage d'eau s'effectue ensuite.
	Le rinçage commence avant la fin de l'essorage.	- Le lave-linge a peut-être détecté une mauvaise répartition de la charge. Si le linge s'est amassé sur un côté du tambour, le rinçage débutera automatiquement pour corriger le déséquilibre. - En cas d'excès de mousse après le lavage, l'eau sera évacuée et le lave-linge se remplira à nouveau pour l'éliminer. Cette fonction est appelée détection de mousse.
	Pendant l'essorage, le tambour s'arrête puis tourne plusieurs fois.	- Ceci est normal. Le lave-linge a détecté un déséquilibre de charge et essaie de le corriger.
	Il reste de la mousse et de l'eau dans la porte ou son joint.	- Bien qu'il puisse rester de la mousse et de l'eau selon l'état du linge et la quantité de lessive utilisée, la performance du cycle de rinçage n'en est pas affectée.
	L'essorage s'arrête et redémarre de façon répétée.	- Ceci est normal. L'essorage par intermittence permet d'effectuer le processus en silence. - Le linge est peut-être trop léger. Ajouter une ou deux serviettes de bain, s'il y a lieu.
Durée	La durée restante affichée change.	- La durée restante est constamment estimée et corrigée. Par conséquent, la durée affichée peut changer. - Le temps restant augmentera si un rinçage et un essorage supplémentaires sont requis pour corriger le déséquilibre de charge causé par le linge qui s'est amassé sur un côté du tambour.

Liste de contrôle des anomalies

Problème		Cause
Lessive et mousse	Il n'y a pas ou peu de mousse.	<ul style="list-style-type: none"> - La quantité de mousse varie en fonction de la température, du niveau et de la dureté de l'eau. - La lessive en poudre a peut-être été introduite directement dans le tambour. Il faut la mettre dans le tiroir à lessive prévu à cet effet. - Il n'y a peut-être pas suffisamment de lessive. - La lessive utilisée produit peut-être très peu de mousse. - Le linge très sale et les grosses charges de linge peuvent réduire la formation de mousse.
	Il y a beaucoup de mousse.	<ul style="list-style-type: none"> - La quantité de mousse varie en fonction de la température, du niveau et de la dureté de l'eau. - Il y a peut-être trop de lessive. - Le type de lessive utilisée peut provoquer un excès de mousse.
	L'assouplissant déborde.	<ul style="list-style-type: none"> - Le repère MAX est peut-être dépassé dans le tiroir à lessive. (Voir page 15.) - Une fermeture trop brusque du tiroir à lessive a peut-être causé le débordement du liquide.
	Il reste des résidus de lessive en poudre à la fin du lavage.	<ul style="list-style-type: none"> - La lessive en poudre a peut-être été introduite directement dans le tambour. Il faut la mettre dans le tiroir à lessive prévu à cet effet.
Bruit	Il y a une vibration ou un bruit inhabituel.	<ul style="list-style-type: none"> - Il y a peut-être des objets métalliques dans le tambour. - Les boulons d'ancrage n'ont peut-être pas été enlevés. (Voir page 38.) - Le lave-linge se trouve peut-être sur une surface inclinée ou instable. <p>Si aucun des points ci-dessus n'est à l'origine du problème, contacter le centre de service clients le plus proche.</p>
	Il y a un bruit lors de l'évacuation de l'eau.	<ul style="list-style-type: none"> - Ceci est normal. Il s'agit du bruit émis par le fonctionnement de la pompe de vidange.
	Le ventilateur fait du bruit.	<ul style="list-style-type: none"> - Ceci est normal. Le ventilateur refroidit les pièces électriques.

Liste de contrôle des anomalies

Problème		Cause
Autres	Une coupure de courant se produit pendant que le lave-linge est en marche.	- Le lave-linge s'arrête et ne redémarrera pas automatiquement lorsque le courant est rétabli. Il faut alors sélectionner un programme et le redémarrer.
	Un disjoncteur coupe le courant.	- Le lave-linge s'arrête et ne redémarre pas automatiquement lorsque le disjoncteur est réenclenché. Il faut trouver et corriger la cause du déclenchement du disjoncteur. Ensuite, réenclencher le disjoncteur pour rétablir l'alimentation électrique et redémarrer le lave-linge.
	L'alimentation en eau est coupée.	- Lorsque l'eau revient, elle peut être impure au début. Il faudra déconnecter le tuyau d'alimentation en eau et évacuer l'eau impure par le robinet. Veiller à reconnecter le tuyau d'alimentation en eau avant d'utiliser le lave-linge.
	L'affichage n'est pas clair.	- Le lave-linge se trouve peut-être dans un endroit lumineux ou ensoleillé.

Affichage d'erreurs

<p style="text-align: center;">U 11</p> <p style="text-align: center;">Vidange impossible</p>	<p>Que faire</p> <p>Vérifiez si le tuyau de vidange présente l'un des problèmes suivants.</p> <ul style="list-style-type: none"> - Il n'est pas bouché. - Son extrémité n'est pas immergée dans l'eau. - Le système d'évacuation n'est pas éloigné de plus de 3 mètres. - L'eau n'est pas gelée. <p>Nettoyer le filtre de vidange s'il est bouché. (Voir page 29.)</p> <p>Après avoir corrigé le problème, ouvrir la porte, la fermer et relancer le cycle de lavage.</p>
<p style="text-align: center;">U 12</p> <p style="text-align: center;">La porte est ouverte</p>	<p>Que faire</p> <p>Vérifier que la porte est correctement fermée.</p>
<p style="text-align: center;">U 13</p> <p style="text-align: center;">Essorage impossible</p>	<p>Afin d'assurer un fonctionnement silencieux et d'obtenir les meilleures performances de lavage, ce lave-linge a été conçu pour détecter les charges de linge inégales, en particulier les petites charges.</p> <p>Il ne s'agit en aucun cas d'un dysfonctionnement. Utiliser l'une des solutions suivantes.</p> <p>Que faire</p> <ul style="list-style-type: none"> - Si le linge est trop lourd, démêler les vêtements. - Si le linge est trop lourd en raison d'articles trop volumineux, comme des couvertures, réduire la charge. - Si le linge est trop léger, ajouter une ou deux serviettes de bain. - Si le lave-linge se trouve sur une surface instable ou inégale, le changer d'emplacement. <p>Après avoir corrigé le problème, ouvrir la porte, la fermer et relancer le cycle de lavage.</p>
<p style="text-align: center;">U 14</p> <p style="text-align: center;">Remplis en eau impossible</p>	<p>Que faire</p> <p>Vérifier les problèmes suivants pouvant entraîner cette situation.</p> <ul style="list-style-type: none"> - Le robinet est fermé. - La conduite ou le tuyau d'eau est gelé. - L'alimentation en eau est interrompue. - Le filtre d'alimentation en eau est bouché. (Voir page 30.) <p>Après avoir corrigé le problème, ouvrir la porte, la fermer et relancer le cycle de lavage.</p> <p>Si la marque rouge apparaît sur le tuyau équipé d'une vanne d'alimentation en eau, ceci a arrêté l'alimentation en eau. Il convient de le remplacer par un tuyau neuf.</p> <p>Tuyau avec un robinet d'alimentation en eau (N° AXW12C-7SR0)</p>
<p style="text-align: center;">H 01</p>	<p>Affichage d'une erreur démarrant par un H.</p> <p>Que faire</p> <p>Appuyer sur le bouton Off (Arrêt). Si l'erreur reste affichée ou réapparaît après avoir enfoncé le bouton Start (Départ), débrancher le lave-linge et contacter le centre de service clients le plus proche.</p>

Choix de l'emplacement idéal

Transport du lave-linge

Deux personnes ou plus sont nécessaires pour transporter le lave-linge.



Commencer par basculer le lave-linge vers l'arrière. Une personne doit se tenir derrière et maintenir l'arrière du panneau supérieur. L'autre personne doit saisir les supports inférieurs, à l'avant.

Le bon endroit pour le lave-linge

S'assurer qu'il y a suffisamment d'espace pour le lave-linge et que les aérations de la base ne sont pas obstruées par un tapis.

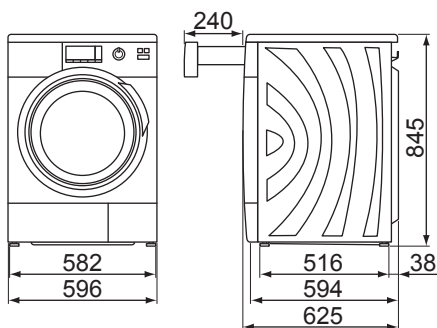

Dimensions en millimètres

ATTENTION

- Installer le lave-linge sur une surface plane et stable pour éviter l'excès de vibration et de bruit.
- Ne PAS installer le lave-linge dans un endroit exposé au rayonnement direct du soleil ou dans lequel la température peut descendre en dessous de zéro.
- Ne PAS laisser les parties métalliques du lave-linge entrer en contact avec les surfaces métalliques d'un évier ou d'autres appareils ménagers.

Choix de l'emplacement idéal

Installation d'un appareil encastré

- Vous devez disposer d'un espace d'au moins 60 cm de largeur.
Il convient de laisser un espace d'au moins 2 mm sur les côtés et 3 mm au-dessus et à l'arrière du lave-linge.
- La tablette au-dessus du lave-linge doit être fermement fixée aux meubles attenants.
- Demander à un technicien d'installer un couvercle métallique à la place du panneau standard.
- La fiche d'alimentation doit être accessible après l'installation.

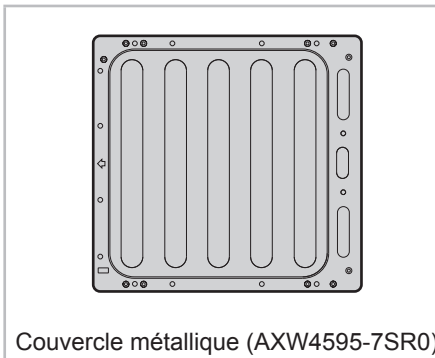
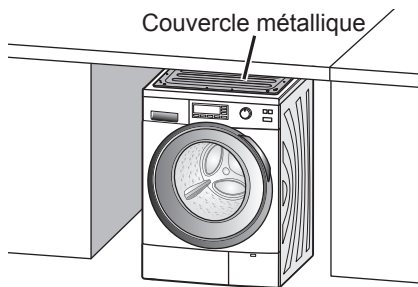

Déplacement et installation

Retrait des boulons d'ancrage

Quatre boulons d'ancrage maintiennent l'intérieur du lave-linge en place pendant son transport. Elles doivent être retirées avant l'installation à l'aide de la clé fournie avec le lave-linge. Suivre les consignes ci-après.

Remarque

Ne pas faire fonctionner le lave-linge sans avoir retiré les boulons d'ancrage. Elles pourraient provoquer de fortes vibrations.

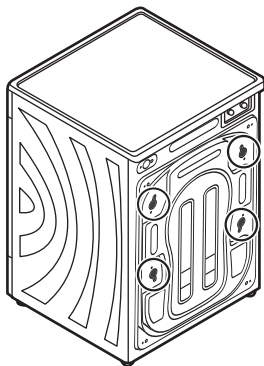

1. Utiliser l'extrémité « B » de la clé pour desserrer les quatre boulons.

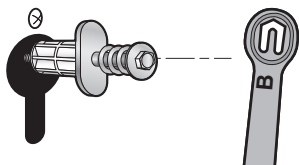

2. Sortir les boulons en tirant horizontalement.

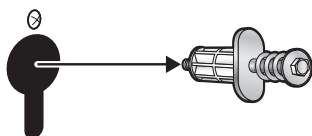

3. Retirer les vis situées à côté des orifices de boulons.

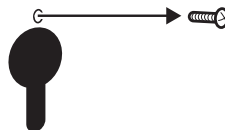

4. Placer les quatre capuchons (inclus dans les accessoires) dans les orifices de boulons correspondants et les fixer avec les vis retirées à l'étape 3.

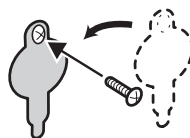

Remarque

- Il faut conserver les boulons d'ancrage, car ils sont nécessaires pour transporter le lave-linge. Si le lave-linge est cédé à un tiers, il convient de lui remettre les boulons d'ancrage.
- Vérifier que les capuchons des boulons sont bien en place, sous peine que de l'eau pénètre dans le lave-linge, provoquant par là des dysfonctionnements.

Déplacement du lave-linge

Remarque

Bien fixer les boulons d'ancrage lors du transport du lave-linge.

Avant de déplacer le lave-linge

- Fermer le robinet et évacuer l'eau contenue dans le lave-linge. Vidanger toute l'eau restante du tuyau d'aspiration. (Voir page 29.)
- Mettre hors pression le tuyau d'alimentation en eau et le retirer.
- Débrancher la fiche d'alimentation.
- Fixer les boulons d'ancrage. (Voir page 39.)

Déplacement et installation

Fixation des boulons d'ancrage

1. Dévisser et retirer les capuchons.

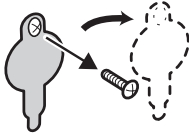

2. Sortir les boulons jusqu'à ce que leurs embouts soient au même niveau que ceux des manchons.

Demander à quelqu'un de tenir le haut du tambour et de le tirer vers l'avant.

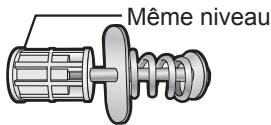

3. Insérer les protections de transport.

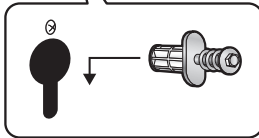
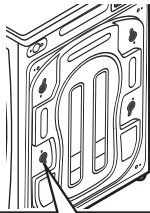

4. Serrer chaque boulon de façon à ce que la longueur du ressort atteigne 26 mm.

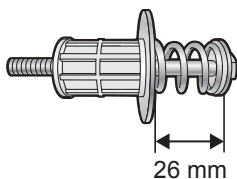
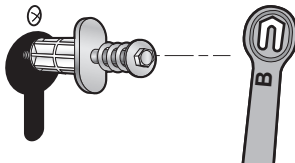

Mise à niveau du lave-linge

L'utilisation d'un niveau facilite le réglage.

Pour régler les supports, utiliser l'extrémité « A » de la clé.

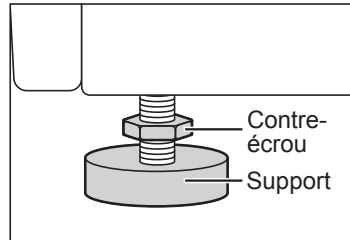
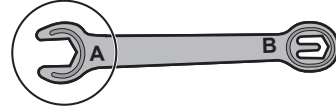

1. Sur chaque support, desserrer le contre-écrou en tournant dans le sens horaire.
2. Régler chaque support en le tournant dans le sens horaire ou anti-horaire.
3. Utiliser un niveau à bulle pour vérifier que le lave-linge est bien à niveau.
4. Serrer chaque contre-écrou en le tournant dans le sens anti-horaire.

ATTENTION

Vérifier que tous les contre-écrous sont bien serrés et que les supports sont toujours boulonnés au lave-linge.

Dans le cas contraire, le lave-linge se déplacera.

Raccordement des tuyaux et de l'alimentation électrique

Suivre les consignes de cette section pour éviter les fuites d'eau. En cas de doute, faire appel à un technicien pour raccorder les tuyaux.

Longueurs de tuyaux et de câbles

Raccordement à gauche

Raccordement à droite

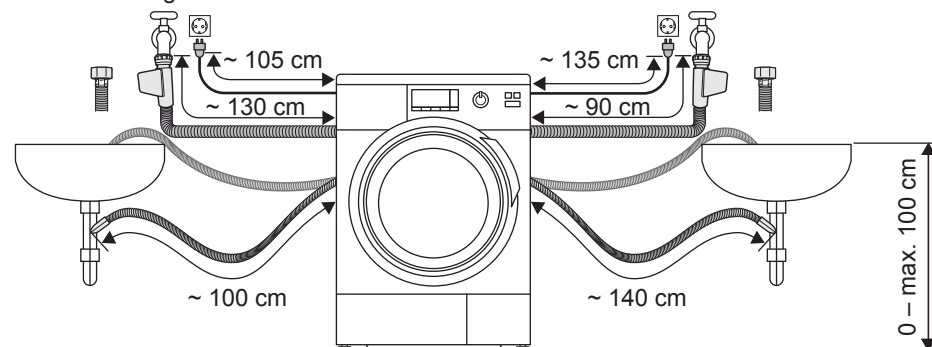

Tuyau d'alimentation en eau

ATTENTION

- Ne PAS raccorder le tuyau au robinet mitigeur.
- Ne PAS tordre, écraser, modifier ou couper le tuyau.
- La pression d'eau optimale du réseau doit être comprise entre 0,03 et 1,0 MPa. Si la pression d'eau est supérieure, il faut installer un détendeur de pression.
- Le débit d'eau au robinet doit être d'au moins 5 L/min.

Raccordement du tuyau d'alimentation en eau

1. Fixer l'une des extrémités du tuyau à l'arrivée d'eau à l'arrière du lave-linge et serrer le raccord à la main.

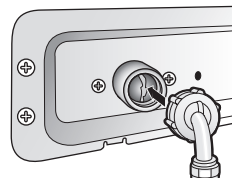

2. Fixer l'autre extrémité du tuyau au robinet et serrer de la même façon.

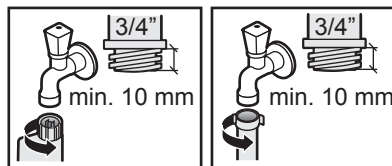

Tuyau avec vanne d'alimentation en eau

Tuyau standard

3. Ouvrir lentement le robinet et s'assurer qu'il n'y a pas de fuites au niveau des raccords.

Les raccords sont soumis à la pression de l'eau.

Raccordement des tuyaux et de l'alimentation électrique

Système anti-fuite

Le lave-linge est équipé d'un système conçu pour empêcher les fuites d'eau. Le système comprend les composants suivants :

1) Détecteur de fuite

Ce détecteur arrête le lave-linge s'il détecte une fuite. Il est situé sur la plaque de base du lave-linge. Si une fuite est détectée, un code d'erreur commençant par la lettre H (par exemple H 01) s'affiche. Dans ce cas, contacter le centre de service clients le plus proche.

2) Détection de débordement

Si l'eau contenue dans le lave-linge dépasse un certain niveau, cette fonction arrête l'alimentation en eau et active la pompe de vidange.

Tuyau de vidange

ATTENTION

Ne PAS tordre, sortir ou plier le tuyau de vidange.

Évacuation dans un évier ou un lavabo

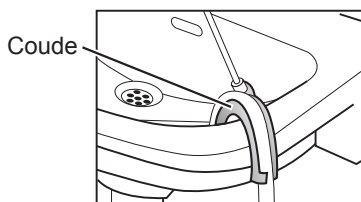

ATTENTION

- Fixer le tuyau de vidange de manière à ce qu'il ne puisse pas sortir du lavabo.

ATTENTION

- Ne PAS boucher le lavabo dans lequel se trouve la sortie d'évacuation. Vérifier que le débit d'évacuation dans le tuyau est suffisant.
- Ne PAS laisser l'extrémité du tuyau de vidange immergée dans l'eau évacuée. Ceci afin d'éviter que l'eau ne retourne dans le lave-linge.

Évacuation dans un tuyau de vidange

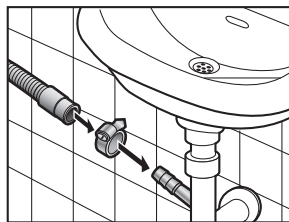

Raccordement à l'alimentation électrique

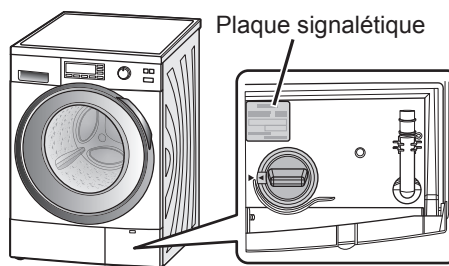

ATTENTION

La plaque signalétique indique la puissance nominale nécessaire au lave-linge. Vérifier que les spécifications électriques de l'endroit où est installé le lave-linge correspondent.

Vérification après installation

Liste de contrôle de l'installation

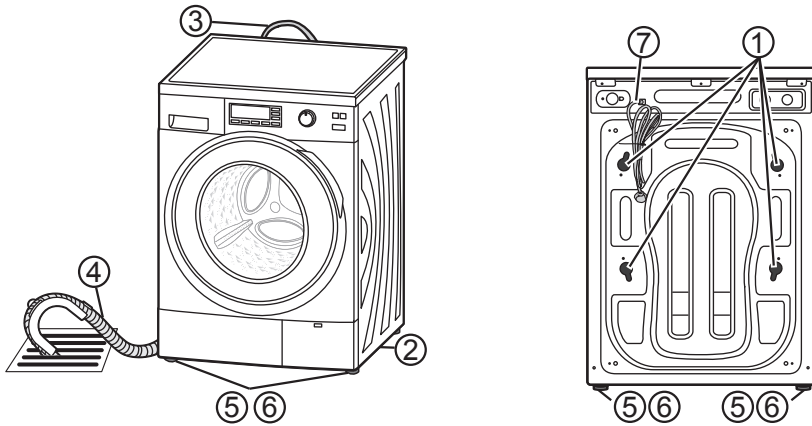

- 1) Boulons d'ancrage
Ont-elles été retirées et les capuchons ont-ils été fixés correctement ?
- 2) Emplacement
Le lave-linge est-il installé sur une surface plane et stable ?
Fonctionne-t-il sans vibrer ?
- 3) Tuyau d'alimentation en eau
Y a-t-il des fuites ?
L'alimentation en eau est-elle normale ?
- 4) Tuyau de vidange
Y a-t-il des fuites ?
L'évacuation est-elle normale ?
- 5) Supports réglables
Sont-ils solidement vissés sur le lave-linge ?
- 6) Coussinets de support
Sont-ils à plat ?
Si l'appareil n'est pas à niveau, la vidange peut générer des bruits anormaux.
- 7) Alimentation électrique
Le courant nominal de la prise domestique réservée au lave-linge est-il de 220-240 V CA ?

Vérification après installation

Essai de fonctionnement après installation

Vérifier qu'il n'y a pas de fuite d'eau ou de bruit anormal et que le système de vidange fonctionne correctement.

Procéder comme suit SANS linge dans le tambour.

1. Ouvrir le robinet.
2. Fermer la porte.
3. Procéder à un essorage si le lave-linge a été déplacé.
Appuyer sur le bouton On (Marche). Sélectionner « Quick 50 (Rapide 50 mn) » et « Spin only (Essorage) ».
Appuyer ensuite sur le bouton Start (Départ).
Une fois l'eau vidangée, lancer un essai de fonctionnement.
4. **Tout en maintenant enfoncés les boutons Speed/Eco (Rapide/Eco) et Easy Ironing (Anti-froissage), appuyer sur le bouton On (Marche).**



5. Lorsque l'affichage ci-dessous apparaît (pendant 3 secondes), appuyer sur le bouton Speed/Eco (Rapide/Eco).



Le temps restant s'affiche comme indiqué ci-dessous.

0:03

L'essai de fonctionnement dure environ 3 minutes.

Vérifier ce qui suit :

- Entend-on un bruit anormal ?
Si oui, s'assurer que le lave-linge est à niveau.
- Y a-t-il une fuite d'eau ?
Si oui, s'assurer que les tuyaux sont correctement raccordés.

Les codes d'erreur suivants peuvent s'afficher :

U 11













- Les tuyaux sont-ils correctement raccordés ?
Le tuyau de vidange est-il bouché ?

U 14

- Le tuyau d'alimentation en eau est-il correctement raccordé et le robinet est-il ouvert ?

Après correction d'une erreur, ouvrir et refermer la porte pour reprendre l'essai de fonctionnement.

Consommation d'eau et d'électricité

Programme	Température	Eco est sélectionné	Charge	Consommation électrique ²⁾	Consommation d'eau ²⁾	Durée ²⁾
 Cotton (Coton)	40 °C	—	10 kg	1,05 kWh	90 L	2:05
			8 kg	0,88 kWh	72 L	1:50
	60 °C ¹⁾	Eco	10 kg	0,85 kWh	63 L	3:45
			8 kg	0,65 kWh	50 L	3:45
			5 kg	0,72 kWh	50 L	3:05
			4 kg	0,55 kWh	40 L	2:55
	40 °C ¹⁾	Eco	5 kg	0,57 kWh	50 L	2:45
			4 kg	0,48 kWh	40 L	2:45
 Wrinkle-care (Repassage Facile)	—	—	1,5 kg	0,21 kWh	—	0:35
 Allergy-care (Anti-allergie)	60 °C	—	5 kg	1,94 kWh	98 L	2:34
 Shirts (Chemises)	40 °C	—	2 kg	0,52 kWh	31 L	1:34
 Daily (Linge Quotidien)	40 °C	—	2 kg	0,65 kWh	40 L	1:27
 Refresh (Rafraîchir)	—	—	1,5 kg	0,20 kWh	—	0:25
 Wool (Laine)	30 °C	—	2 kg	0,20 kWh	50 L	0:40
 Sportswear (Sport)	40 °C	—	3 kg	0,65 kWh	45 L	1:30
 Easy-care (Synthétique)	40 °C ¹⁾	—	5 kg	0,70 kWh	55 L	1:32
			4 kg	0,56 kWh	45 L	1:22
 Rapid 15 (Rapide 15 mn)	30 °C	—	2 kg	0,15 kWh	23 L	0:15
 Quick 50 (Rapide 50 mn)	40 °C	—	5 kg	0,48 kWh	50 L	0:49
			4 kg	0,45 kWh	40 L	0:49
 20 °C Wash (Eco 20 °C)	20 °C	—	5 kg	0,21 kWh	55 L	1:29
			4 kg	0,19 kWh	50 L	1:29

1) Résultats calculés avec la fonction Eco et à la vitesse d'essorage maximale, conformément à la norme EN 60456.

2) La consommation de courant, d'eau et les durées indiquées dans le tableau peuvent varier avec la pression, la dureté et la température de l'eau, ainsi qu'avec la température ambiante, le type et la quantité de linge, les variations de tension et les fonctions optionnelles utilisées.

44 - Consignes d'installation

Fiche produit

(UE) N° 1061/2010

Nom du fournisseur			Panasonic		
Référence du modèle établie par le fournisseur			NA-140VS4	NA-168VS4	NA-148VS4
Capacité nominale en kg, pour le programme « coton » standard	à 60 °C à pleine charge	kg	10	8	8
Classe d'efficacité énergétique			A+++	A+++	A+++
Consommation d'énergie annuelle pondérée		kWh/an	167	127	127
Consommation d'énergie en kWh par an, sur la base de 220 cycles de lavage standard par an pour les programmes coton à 60 °C et à 40 °C à pleine charge et à demi-charge, et de la consommation des modes à faible puissance. La consommation réelle d'énergie dépend des conditions d'utilisation de l'appareil.					
Consommation d'énergie du programme « coton » standard	à 60 °C à pleine charge	kWh	0,85	0,65	0,65
	à 60 °C à demi-charge	kWh	0,72	0,55	0,55
	à 40 °C à demi-charge	kWh	0,57	0,48	0,48
Consommation d'énergie pondérée	Mode arrêté	W	0,2	0,2	0,2
	Mode laissé sur marche	W	0,2	0,2	0,2
Consommation d'eau annuelle pondérée		L/an	12400	9750	9750
Consommation d'eau en litres par an, sur la base de 220 cycles de lavage standard par an pour les programmes coton à 60 °C et à 40 °C à pleine charge et à demi-charge. La consommation réelle d'eau dépend des conditions d'utilisation de l'appareil.					
Classe d'efficacité d'essorage sur une échelle allant de G (appareils les moins efficaces) à A (appareils les plus efficaces)			B	A	B
Vitesse d'essorage maximale pour le programme « coton » standard	à 60 °C à pleine charge	r/min	1400	1600	1400
	à 40 °C à demi-charge	r/min	1400	1600	1400
Taux d'humidité résiduelle atteint avec le programme « coton » standard	à 60 °C à pleine charge	%	53	44	53
Le programme « coton » + Eco standard à 60 °C et le programme « coton » + Eco standard à 40 °C sont les programmes de lavage standard auxquels se rapportent les informations qui figurent sur l'étiquette et sur la fiche. Ces programmes conviennent pour nettoyer du linge en coton normalement sale et il s'agit des programmes les plus efficaces en termes de consommation combinée d'eau et d'énergie					
Durée du programme « coton » standard	à 60 °C à pleine charge	min	225	225	225
	à 60 °C à demi-charge	min	185	175	175
	à 40 °C à demi-charge	min	165	165	165
Durée du mode laissé sur marche			5 - 10 secondes		
Emissions acoustiques dans l'air	Lavage	dB	53	53	53
	Essorage	dB	71	71	72
Pose libre			Oui		

Consignes d'installation - 45







Caractéristiques techniques

	NA-140VS4	NA-168VS4	NA-148VS4
Tension nominale	220 - 240 V		
Fréquence nominale	50 Hz		
Puissance nominale d'énergie maximale	2000 - 2350 W		
Puissance nominale d'énergie de chauffage	Lavage 2000 W (230 V) Vapeur 1000 W (230 V)		
Poids de la machine	74 kg		
Masse maximale de linge sec	10 kg	8 kg	
Dimensions de la machine	596 mm (L) x 625 mm (P) x 845 mm (H)		
Consommation d'eau	Se reporter à la section « Consommation d'eau et d'électricité ».		
Pression de l'eau courante	0,03 - 1 MPa		

Réglage du programme pour les valeurs de consommation du label énergétique

Les valeurs de consommation du label énergétique pour les programmes standard peuvent être réalisées en procédant comme suit. Le programme standard apparaît comme respectivement «programme coton 60 °C standard» et «programme coton 40 °C standard» dans les règlements européens 1015/2010 et 1061/2010.

Ces programmes conviennent pour nettoyer du linge en coton normalement sale et il s'agit des programmes les plus efficaces en termes de consommation combinée d'eau et d'énergie pour laver ce type de linge en coton.

1.  Placer le cadran sur Coton (Coton).
2.  Choisir la fonction Eco (voir page 26).
3.  ou  Choisir la vitesse d'essorage maximale (voir page 23).
4.  ou  Choisir une température d'eau de 60 °C/40 °C.

- La température réelle de l'eau peut différer de la température indiquée pour le cycle.



Panasonic Corporation

<http://panasonic.net>

© Panasonic Corporation 2014

46

Imprimé en Chine

Janvier 2014

H0114-0