

# Panasonic®

## Mode d'emploi et consignes d'installation

Lave-linge  
(Usage domestique)

N° de modèle

**NA - 148VB5**

**NA - 128VB5**

**NA - 147VB5**

**NA - 127VB5**

**NA - 147VC5**

**NA - 127VC5**



Merci d'avoir acheté ce lave-linge.

- Merci de lire attentivement ces instructions pour une utilisation sûre et fiable.
- Merci de lire attentivement ces instructions avant de brancher, d'utiliser ou de régler la machine. Merci de conserver le présent manuel en lieu sûr afin de pouvoir le consulter ultérieurement.

Lire avant utilisation	02
MESURES DE SÉCURITÉ	04
Consignes de lavage	18
Fonctions optionnelles	28
Entretien	29
Dépannage	33
Consignes d'installation	37

# Respect de l'environnement

## Élimination de l'emballage

Les matériaux utilisés pour l'emballage et la protection du lave-linge pendant le transport sont entièrement recyclables. Pour obtenir des informations sur le recyclage, contacter les autorités locales.

## Élimination des équipements électriques et électroniques usagés

Informations relatives à la mise au rebut des équipements électriques et électroniques usagés destinées aux utilisateurs (appareils ménagers domestiques)



Lorsque ce symbole figure sur les produits et/ou les documents qui les accompagnent, cela signifie que les appareils électriques et électroniques ne doivent pas être jetés avec les ordures ménagères.

Pour que ces produits subissent un traitement, une récupération et un recyclage appropriés, il convient de les apporter dans les points de collecte agréés, où ils peuvent être déposés gratuitement. Dans certains pays, il est possible de ramener les produits au revendeur local en cas d'achat d'un produit équivalent.

L'élimination correcte de ce produit contribue à la conservation des ressources vitales et à la prévention d'éventuels effets négatifs sur l'environnement et la santé humaine qui pourraient survenir dans le cas contraire. Afin de connaître le point de collecte le plus proche, contacter les autorités locales.

Des sanctions peuvent être prises en cas de mise au rebut non conforme à la législation nationale de ces produits usagés.

## 2 - Lire avant utilisation

## Informations relatives à l'élimination des déchets dans les pays ne faisant pas partie de l'Union européenne

Ce symbole est uniquement reconnu dans l'Union européenne.

Pour mettre ce produit au rebut, contacter les autorités locales ou le revendeur le plus proche afin de connaître la procédure à suivre.

## Un lavage respectueux de l'environnement

- Respecter la limite de charge de chaque programme.
- Le lave-linge ajuste automatiquement la durée de chaque programme en fonction de la charge.
- Il suffit de faire un prélavage si le linge est très sale.
- L'utilisation du programme 60 °C Coton à la place du programme 90 °C Coton permet d'économiser de l'énergie et d'éliminer les tâches ordinaires.
- Pour du linge peu sale, l'utilisation du programme Eco 20°C à la place du programme Rapide 40 °C permet d'économiser plus d'énergie.

## Quantité de détergent

- Utiliser la bonne quantité de détergent en fonction des instructions sur l'emballage du détergent et de la dureté de l'eau.
- Adapter la quantité de détergent en fonction du degré de saleté du linge.

## Avec un sèche-linge

Sélectionner la vitesse d'essorage adéquate, conformément aux instructions de votre sèche-linge, pour économiser de l'énergie.

Ce produit est conforme aux directives 2006/95/CE et 2004/108/CE.

## Lire avant utilisation

Respect de l'environnement . . . . .	2
MESURES DE SÉCURITÉ . . . . .	4
Contrôle de votre lave-linge . . . . .	11
Votre lave-linge . . . . .	11
Accessoires . . . . .	11
Avant de démarrer le lavage . . . . .	12
Vérification avant utilisation . . . . .	12
Avant la première utilisation . . . . .	12
Préparation du linge . . . . .	12
Ajout de lessive et autres produits chimiques . . . . .	13
Compartiment à lessive . . . . .	13
Compartiment à assouplissant . . . . .	15
Compartiment de prélavage . . . . .	15
Utilisation des boutons et cadrans . . . . .	16
Boutons et cadran . . . . .	16
Affichage . . . . .	17
Déverrouillage de la porte . . . . .	17

## Consignes de lavage

Lavage . . . . .	18
Préparation du lavage . . . . .	18
Durée requise . . . . .	19
Réglage de la sonnerie . . . . .	19
Changement de paramètres . . . . .	19
Choix du programme . . . . .	20
Consommation d'eau et d'électricité . . . . .	21
Détails des programmes . . . . .	24
Lavage de linge délicat . . . . .	26
Programme Laine . . . . .	26
Charges de linge en laine . . . . .	26
Conseils pour le lavage de linge délicat . . . . .	26
Lavage de couvertures et couvre-lits . . . . .	27
Programme Couette . . . . .	27
Mettre la couette dans le tambour . . . . .	27
Fonctions optionnelles . . . . .	28
Rinçage plus . . . . .	28
Rapide/Eco . . . . .	28
Sécurité enfants . . . . .	28

Minuterie programmée . . . . .	28
Antifroissage . . . . .	28

## Entretien

Entretien . . . . .	29
Nettoyage de l'extérieur du lave-linge . . . . .	29
Nettoyage du joint de porte et du hublot . . . . .	29
Nettoyage du filtre de vidange . . . . .	29
Nettoyage du tambour . . . . .	30
Nettoyage du tiroir à lessive . . . . .	30
Nettoyage du filtre d'alimentation en eau . . . . .	31
Prévention du gel du tuyau d'alimentation en eau . . . . .	32

## Dépannage

Liste de contrôle des anomalies . . . . .	33
Affichage d'erreur . . . . .	36

## Consignes d'installation

Choix de l'emplacement idéal . . . . .	37
Transport du lave-linge . . . . .	37
Le bon endroit pour le lave-linge . . . . .	37
Installation d'une machine encastrée . . . . .	37
Déplacement et installation . . . . .	38
Retrait des boulons d'ancrage . . . . .	38
Déplacement du lave-linge . . . . .	38
Mise à niveau du lave-linge . . . . .	39
Raccordement des tuyaux et de l'alimentation électrique . . . . .	40
Longueurs de tuyaux et de câbles . . . . .	40
Tuyau d'alimentation en eau . . . . .	40
Tuyau de vidange . . . . .	41
Raccordement à l'alimentation électrique . . . . .	42
Vérification après installation . . . . .	43
Liste de vérification de l'installation . . . . .	43
Spécifications . . . . .	44
Lave-linge - Fiche produit . . . . .	45

## MESURES DE SÉCURITÉ

---

Merci de lire et de respecter les mesures de sécurité.

### **AVERTISSEMENT**

**Cette section décrit les problèmes qui pourraient entraîner des blessures graves voire mortelles.**

#### **Utilisation générale**

- Cette machine peut être utilisée par des enfants de plus de 8 ans et par les personnes ayant des capacités physiques, sensorielles ou mentales réduites, ou qui manquent d'expérience ou de connaissances, s'ils sont surveillés ou formés à l'utilisation sécuritaire de la machine et comprennent les risques encourus.

Les enfants ne doivent pas jouer avec la machine.

Le nettoyage et l'entretien par l'utilisateur ne doivent pas être effectués par des enfants laissés sans surveillance.

- Ne PAS laisser de support ou de chaise à proximité de la machine.

Des enfants seraient susceptibles d'atteindre le panneau de commande ou de monter sur la machine ou d'entrer à l'intérieur.

- Couper l'alimentation en eau du lave-linge en cas de non-utilisation pendant une période prolongée, lors des vacances par exemple. Ceci est particulièrement important s'il n'existe pas de système d'évacuation autour de la machine.  
Si l'alimentation d'eau n'est pas fermée, la pression peut s'accumuler et provoquer une fuite.
- Ne PAS installer la machine dans un lieu humide ou soumis aux intempéries.  
Ceci peut provoquer un dysfonctionnement, une détérioration, un choc électrique ou un incendie.
- Ne PAS verser de l'eau directement sur toute pièce du lave-linge.  
Ceci peut provoquer un dysfonctionnement, un choc électrique ou un incendie.
- Maintenir toutes sources de chaleur, telles que des bougies ou des cigarettes, à l'écart de la machine.  
Elles pourraient provoquer un incendie ou endommager la machine.
- Maintenir toutes substances inflammables à l'écart de la machine, comme par exemple, de l'essence, du solvant, de l'alcool ou un chiffon imbibé de ces substances.  
Elles peuvent provoquer une explosion ou un incendie.

# **AVERTISSEMENT**

### **Câble et source d'alimentation**

- Débrancher le câble d'alimentation pour nettoyer le lave-linge.
- Vérifier l'état des câbles et des fiches électriques.  
Si le cordon d'alimentation est endommagé, il doit être remplacé par le fabricant, son réparateur ou un technicien qualifié afin d'éviter tout risque.
- Ne PAS utiliser d'adaptateur de fiche ou de rallonge. Risque de surchauffe pouvant donner lieu à un incendie. Utiliser une prise domestique indépendante à courant nominal de 220 à 240 volts en courant alternatif. En cas de doute, contacter un électricien qualifié.
- VÉRIFIER que la fiche électrique est complètement enfoncée dans la prise de courant. Une fiche mal branchée peut provoquer une surchauffe et entraîner un choc électrique ou un incendie.
- Ne PAS toucher aux câbles ou aux fiches électriques avec des mains mouillées.  
Risque de choc électrique.

- Ne PAS tirer sur le câble d'alimentation, mais bien maintenir la prise pour débrancher la machine.

Dans le cas contraire, ceci peut endommager le câble d'alimentation et provoquer un choc électrique ou un incendie.

### **Prévention des blessures**

- L'installation de la machine doit être effectuée par le revendeur du fabricant ou un technicien qualifié.  
Si l'installation, l'essai de fonctionnement et l'inspection de la machine ne sont pas effectués conformément à la méthode d'installation préconisée dans ces instructions, le fabricant ne saurait être tenu responsable de tout accident ou dégât subi.
- Ne PAS démonter, réparer ou modifier le lave-linge.  
Ceci pourrait provoquer un dysfonctionnement de la machine et entraîner un incendie ou des blessures. Si des réparations sont nécessaires, contacter le centre de service clients le plus proche.
- Ne PAS toucher le linge à l'intérieur de la machine avant l'arrêt complet du tambour.  
Risque de blessure. Maintenir les enfants à l'écart.

# **ATTENTION**

**Cette section décrit les problèmes qui pourraient entraîner des blessures corporelles ou des dégradations matérielles.**

### **Utilisation générale**

- Avant toute utilisation, ouvrir le robinet et vérifier que le tuyau et les raccords ne fuient pas.  
Un raccord incorrect peut provoquer des fuites.
- Les nouveaux flexibles fournis avec la machine doivent être utilisés afin de remplacer les anciens flexibles.
- Cette machine convient uniquement au lavage de tissus étiquetés pour le lavage en machine.
- Ne PAS brancher au robinet d'eau chaude.  
Cette machine fonctionne **UNIQUEMENT** à l'eau froide.
- Ne PAS vaporiser de pesticide, laque à cheveux ou déodorant sur le lave-linge.



- Ne PAS placer d'équipement électrique sur ou à proximité du lave-linge, par exemple, un téléviseur, une radio ou un chargeur de batterie.
- Ne PAS mettre trop de linge ou de détergent dans le lave-linge.  
Ceci peut l'endommager.
- RETIRER les boulons d'ancrage, avant d'installer le lave-linge, à l'aide d'une clé ou d'un outil similaire. Les boulons d'ancrage sont utilisés pour transporter la machine. S'ils ne sont pas retirés, le lave-linge vibrera énormément pendant l'utilisation.

### **Prévention des blessures**

- Ne PAS monter sur le lave-linge.  
Risque de blessure corporelle ou de détérioration du lave-linge.
- Maintenir les doigts à l'écart des charnières lors de l'ouverture et de la fermeture de la porte.
- Ne PAS glisser la main (ou le pied sans protection) sous la machine en fonctionnement.

### **ATTENTION**

- Vérifier si le linge contient des objets de type clous, épingles, pièces de monnaie, trombones, etc.  
Ils risquent d'endommager le linge ou le lave-linge.
- Ne PAS mettre de draps ou de vêtements imperméables dans le lave-linge. Ceci pourrait faire vibrer excessivement le lave-linge ou provoquer son arrêt pendant l'essorage, et éventuellement provoquer des blessures, une détérioration du lave-linge ou une fuite d'eau.
- FAIRE ATTENTION lors de l'évacuation de l'eau chaude ou de la lessive hors du tambour.
- FAIRE ATTENTION à ne pas coincer de linge dans le joint de la porte en la refermant. Ceci pourrait entraîner une fuite d'eau ou abîmer le linge au cours du lavage.

# Contrôle de votre lave-linge

## Votre lave-linge

Tiroir à lessive  
(voir page 13)

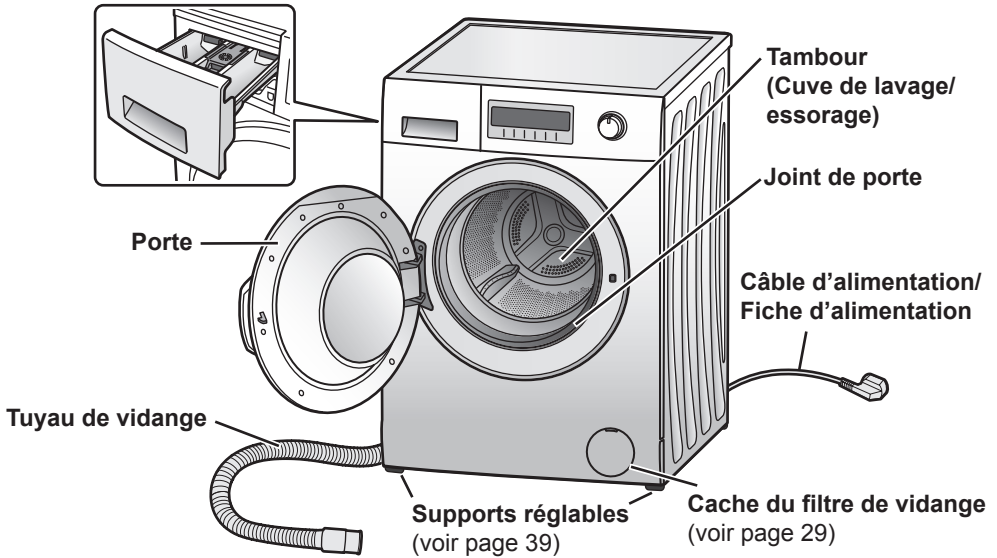

### Attention

Ne PAS courber le câble d'alimentation lorsque la machine est en marche.

## Accessoires

Vérifier que tous les accessoires sont fournis avec la machine.

### Coude (voir page 41)

Pour fixer le tuyau de vidange



### Plaquette de niveau de lessive liquide (voir page 14)



### Capuchon (x 4) (voir pages 38-39)



### Tuyau d'alimentation en eau (voir page 40)

La machine est livrée avec un de ces tuyaux.

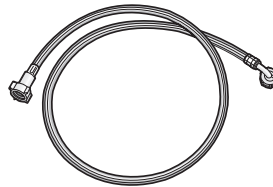

Tuyau standard

Tuyau avec vanne d'alimentation en eau

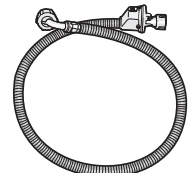

# Avant de démarrer le lavage

## Vérification avant utilisation

Lors de la première utilisation de la machine ou après une période prolongée d'inutilisation, effectuer les procédures suivantes :

1. Serrer le tuyau d'alimentation en eau.
2. Ouvrir le robinet.
3. Brancher la machine.
4. Vérifier que le tuyau de vidange est orienté vers un système d'évacuation. Pour plus de détails, voir page 41.

## Avant la première utilisation

Le programme Coton 40 °C est le réglage par défaut qui doit être sélectionné lors de la première utilisation, avant de faire tourner le lave-linge SANS lessive, ni vêtements, afin de rincer toute poussière résiduelle ou présence d'humidité.

### Remarque

Le lave-linge est soumis à une inspection avant de quitter l'usine, il est donc possible qu'il reste quelques gouttes d'eau ou des traces de condensation dans la machine. Il ne s'agit en aucun cas d'un dysfonctionnement.

## Préparation du linge

### Tri des vêtements

- Lire l'étiquette de chaque vêtement afin d'effectuer un tri en fonction du type de lavage adapté.
- Trier le linge par couleur, type de tissu et degré de saleté. Ceci permet de choisir le programme et la température appropriés pour chaque lavage.
- Les vêtements dont la teinte n'est pas solide doivent être lavés séparément. Laver les jeans séparément.



- Les soutien-gorges à armatures métalliques, collants, dentelles et autres petites pièces doivent être lavés dans un filet de lavage pour ne pas les abîmer.



### Attention

**Ne PAS laver de vêtements imperméables.**

Ceci pourrait faire vibrer excessivement le lave-linge ou provoquer son arrêt pendant l'essorage, et éventuellement provoquer des blessures, une détérioration du lave-linge ou une fuite d'eau.

### Traitement des taches

Mettre du détachant sur les zones tachées. Pour les taches coriaces, effectuer un lavage à la main au préalable.

### Vérification des vêtements

- Vérifier que les poches des vêtements sont vides de tout objet pouvant endommager le linge ou la machine.



- Pour éviter d'endommager les vêtements, attacher les lacets présents sur le linge et fermer les fermetures éclair. Mettre à l'envers les vêtements en tissu gratté et équipés de fermetures éclair.

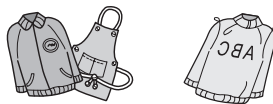

- Retirer les cheveux, les poils d'animaux, le sable et tout autre résidu superflu avec une brosse avant le lavage.



### Remarque

Ne pas laver du linge avec des taches tenaces de grandes quantités d'huile végétale ou d'huile cosmétique (huiles essentielles, etc.), sous peine de faire gonfler le joint de porte, provoquant par là le débordement de l'eau et des dysfonctionnements.

# Ajout de lessive et autres produits chimiques

Tirer le tiroir à lessive et ajouter la lessive ou l'assouplissant dans les compartiments correspondants. Consulter les emballages pour connaître les quantités appropriées.

## Attention

**Ne PAS utiliser la machine si le tiroir à lessive est retiré.**

Ceci pourrait provoquer une fuite d'eau.

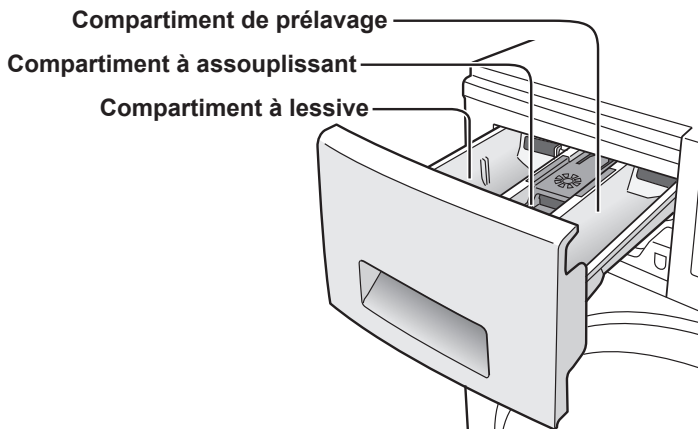

## Compartiment à lessive

Les lessives et additifs suivants peuvent être versés dans ce compartiment :

- Lessive
- Adoucisseur d'eau
- Détachant
- Détergent pour lavage de cuve ou eau de javel

En cas d'utilisation de plusieurs produits chimiques dans ce compartiment pour le lavage, les ajouter dans l'ordre suivant :

1. Lessive
2. Adoucisseur d'eau
3. Détachant

## Lessive

Utiliser uniquement des lessives recommandées pour les lave-linge entièrement automatisés. Utiliser de préférence des lessives peu moussantes.

## Attention

**Si les consignes figurant sur l'emballage indiquent que la lessive doit être placée dans le tambour, ne PAS la verser dans le tiroir à lessive.**

Ces lessives risquent de ne pas bien s'écouler et de rester dans le tiroir à lessive.

Ne remplissez pas à ras bord le tiroir à lessive de détergent, sous peine de bloquer l'alimentation en eau, provoquant par là le débordement de l'eau depuis l'avant du tiroir à lessive et des dysfonctionnements.

## 1. Lessive liquide

### Remarque

- Ne PAS utiliser de lessive liquide avec la fonction Pré-lavage. Elle pourrait s'écouler dans le dispositif d'évacuation pendant le prélavage.
- Ajouter la lessive liquide avant de lancer le lavage.

# Ajout de lessive et autres produits chimiques

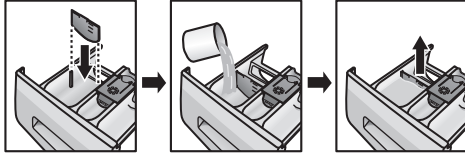

Fixer la plaquette de niveau de lessive liquide (incluse avec les accessoires) dans le compartiment à lessive et s'en servir comme repère pour ajouter la quantité de lessive requise. Veiller à retirer la plaquette avant de lancer le programme.

## Remarque

Le fait de laisser la plaquette de niveau de lessive liquide dans le tiroir à lessive pendant le déroulement du programme peut provoquer une fuite d'eau ou réduire les performances de lavage et d'essorage.

Pour le programme Laine, utiliser une lessive liquide douce.

## 2. Lessive en poudre

La lessive atteint le tambour uniquement lorsque l'eau traverse le tiroir à lessive. Par conséquent, en cas d'oubli d'ajout de lessive, il suffit de lancer le programme Vidange.

Ensuite, la lessive peut être ajoutée et le programme redémarré.

Pour éviter que de la lessive en poudre ne reste dans le tiroir, procéder comme suit :

- Essuyer l'intérieur du tiroir avec un chiffon.
- Vérifier que la lessive ne forme pas de grumeaux au moment de l'ajout, car ceux-ci pourraient obstruer le système avec le temps.

## Quantité de lessive

La quantité de lessive à utiliser dépend des éléments suivants :

- Le degré de saleté du linge
- La quantité de linge
- La dureté de l'eau

La quantité de mousse varie selon la quantité et le type de lessive, le degré de saleté du linge et la dureté et la température de l'eau.

## Adoucisseur d'eau

Si la dureté de l'eau est élevée dans votre région, il est conseillé d'utiliser un adoucisseur d'eau. Pour obtenir des informations sur la dureté de l'eau, contacter le service des eaux le plus proche.

L'utilisation d'un adoucisseur d'eau peut permettre de réduire la quantité de lessive requise pour chaque lavage et d'éviter la formation de dépôts de tartre qui risqueraient d'endommager la machine.

# Ajout de lessive et autres produits chimiques

## Compartiment à assouplissant

Les additifs suivants peuvent être versés dans ce compartiment :

- Assouplissant de tissus
- Amidon de blanchisserie

### Assouplissant de tissus

Mettre de l'assouplissant avant de démarrer la machine pour prévenir l'électricité statique. Il sera ajouté automatiquement au cycle de rinçage final.

Diluer les assouplissants concentrés avant de les ajouter. Ne pas ajouter plus de 125 ml dans le compartiment pour éviter tout débordement.

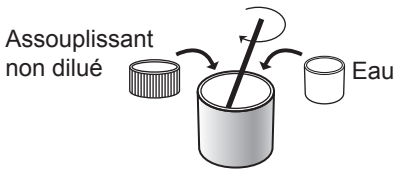

Rincer l'assouplissant inutilisé à l'eau ou avec un chiffon humide une fois le cycle terminé. S'il reste collé dans le compartiment, sortir le tiroir et le nettoyer. (Voir pages 30-31.)

### Remarque

Suivre les instructions figurant sur l'emballage de l'assouplissant pour connaître les quantités adaptées. Si la quantité d'assouplissant ajouté est trop importante, celui-ci peut rester dans le tiroir à lessive.

## Amidon de blanchisserie

Ajouter simplement l'amidon de blanchisserie dans le compartiment à assouplissant. Il sera ajouté automatiquement au linge au moment du processus de rinçage final. Veiller à ne pas remplir le compartiment au-dessus du niveau MAX.

Diluer légèrement l'amidon avec de l'eau, avant de l'ajouter, s'il est difficile à verser.

### Remarque

Après avoir utilisé de l'amidon, nettoyer le tiroir à lessive, en particulier le couvercle de l'assouplissant (voir pages 30-31). Ensuite, lancer le programme Rapide 15 mn SANS lessive pour éliminer tout résidu d'amidon dans le tambour.

## Compartiment de prélavage

### Lessive pour le prélavage

À chaque utilisation du programme avec Coton (Pré-lavage) () toujours mettre de la lessive pour le prélavage dans ce compartiment.

# Utilisation des boutons et cadrans

Modèle NA-148VB5

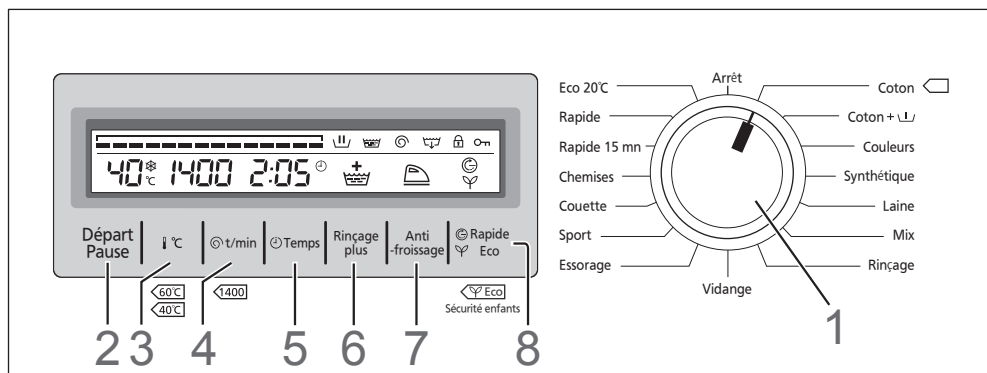

## Boutons et cadran

### 1. Cadran de sélection de programme

Utiliser ce cadran pour choisir le programme le mieux adapté au linge. (Voir page 20.)

### 2. Bouton Départ/Pause

Appuyer sur ce bouton pour démarrer ou mettre en pause le programme de lavage.

### 3. Bouton Température

Ce bouton permet de choisir la température de lavage, entre froid et 90 °C. (90 °C est disponible uniquement avec les programmes Coton et Coton (Pré-lavage)). Il convient de choisir des températures élevées pour le linge blanc, en coton ou très sale.

### 4. Bouton Vitesse d'essorage

Ce bouton permet de choisir la vitesse d'essorage du programme sélectionné. Les vitesses d'essorage maximales des modèles sont les suivantes.

- 148VB5, 147VB5 et 147VC5 : 1400 t/min
- 128VB5, 127VB5 et 127VC5 : 1200 t/min

### 5. Bouton Temps

Ce bouton permet de présélectionner l'heure de début du lavage. (Voir page 28.)

### 6. Bouton Rinçage plus

Appuyer sur ce bouton pour sélectionner la fonction Rinçage plus. (Voir page 28.)

### 7. Bouton Antifroissage

Appuyer sur ce bouton pour sélectionner la fonction Antifroissage. (Voir page 28.)

### 8. Boutons Rapide/Eco et Sécurité enfants

- Appuyer sur ce bouton pour sélectionner la fonction Rapide/Eco. (Voir page 28.)
- Maintenir ce bouton enfoncé pendant 5 secondes pour régler la sécurité enfants. Les commandes seront bloquées. Effectuer la même procédure pour libérer la sécurité enfants. (Voir page 28.)



# Utilisation des boutons et cadrans

## Affichage



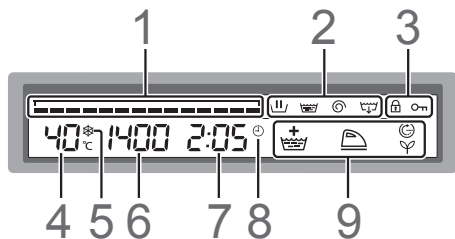

Modèle NA-148VB5





### 1. Indicateur de barres de temps

Le nombre de barres affichées augmente avec le temps.

### 2. Processus

- Ce symbole indique l'étape actuelle du programme. Le processus se compose du lavage , du rinçage , et de l'essorage .
-  s'affiche uniquement pendant le programme Vidange.
- Le symbole s'éteint lorsque le cycle est terminé.

### 3. Verrouillage

-  est affiché si la porte est verrouillée.
- L'icône  est affichée si la sécurité enfants est activée. (Voir page 28.)

### 4. Température

### 5. Réglage Froid

Ce symbole est affiché lors de l'activation du réglage Froid.

### 6. Vitesse d'essorage





### 7. Temps restant

Il indique le temps restant approximativement avant la fin du programme. Par exemple, « 2:05 » signifie 2 heures et 5 minutes.

### 8. Temps

Ce symbole est affiché si l'heure de début du lavage a été présélectionnée.

## 9. Fonctions optionnelles

Ces symboles sont affichés lorsque leurs fonctions respectives ont été programmées. Les fonctions optionnelles qui s'affichent ici sont Rinçage plus , Antifroissage , Eco  et les fonctions Rapide .

## Déverrouillage de la porte

La porte est automatiquement verrouillée pendant l'utilisation et le symbole  est affiché pour indiquer que la porte est bloquée. Un déclic retentit lorsque la porte se verrouille ou se déverrouille.

### Remarque

- Lorsque la porte est verrouillée, si le lave-linge est éteint ou qu'une coupure de courant se produit, elle se déverrouillera après 1 ou 2 minutes.

### Appuyer sur le bouton Départ/Pause pour déverrouiller la porte quand le lave-linge est en fonctionnement.

Dans les situations suivantes, la porte ne peut pas être déverrouillée même si la machine est mise en pause.

- Pendant le séchage
- Lorsque le niveau de l'eau a atteint un certain niveau

### Remarque

- Pour déverrouiller la porte, programmer le cadran de sélection de programme sur Arrêt puis sélectionner un programme (par ex : Coton).

### Attention

**Si la porte doit être déverrouillée en cours de programme, s'assurer que l'eau contenue dans le tambour ne va pas se déverser sur le sol.**

L'eau de lessive risque de s'écouler de la porte et du hublot. Prévoir une serviette pour l'essuyer.

# Lavage

## Préparation du lavage

Modèle NA-148VB5

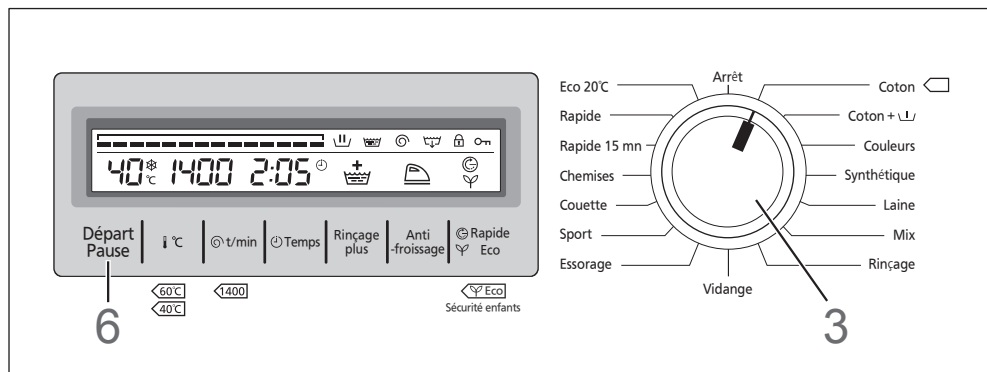

### 1. Ouvrir la porte et mettre le linge dans le tambour.

Pour savoir comment préparer et trier le linge, voir les pages 12 et 20.

#### Attention

- Mettre le linge dans le tambour en veillant à ce qu'il ne se coince pas dans la porte.
- Sinon, le joint de porte risque d'être endommagé et de provoquer des dysfonctionnements.
- Ne PAS surcharger le tambour. Ceci pourrait entraîner des vibrations excessives ou endommager la machine.

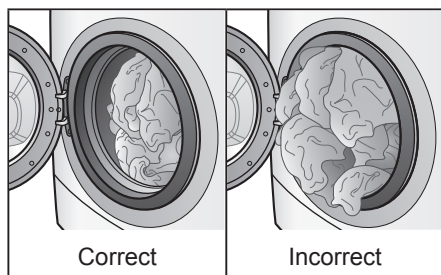

#### Remarque

Lors du chargement d'une grande quantité de linge, veiller à répartir uniformément le linge dans le tambour.

### 2. Fermer la porte.

### 3. Tourner le cadran de sélection de programme dans le sens de votre choix pour choisir le programme.

Une durée de lavage s'affichera.

Pour plus de détails sur chaque programme, voir les pages 24-25.

#### Programme Eco 20°C

Ce programme offre la même capacité de nettoyage avec le lavage à basse température à 20°C que le programme à 40 °C (sauf pour les graisses).

#### Programme Essorage

Avec le programme Essorage, le fonctionnement démarre à partir du processus de vidange, qu'il y ait de l'eau dans le tambour ou non. Une fois l'eau évacuée selon un niveau prédéterminé, le processus d'essorage démarre.

### 4. Sélectionner les fonctions optionnelles.

Pour plus d'informations sur les réglages et fonctions disponibles pour chaque programme, voir les pages 24-25.

### 5. Ajouter la lessive dans le tiroir à lessive.

(Voir pages 13-15.)

## 6. Appuyer sur le bouton Départ.

La machine lance l'alimentation en eau après la vidange.

### Remarque

- Dès que le lavage commence, l'affichage clignote et indique la fonction en cours.
- Avant de démarrer tout programme, le lave-linge commence par évacuer toute eau restante.



**La sonnerie retentit et « END » clignote sur l'affichage lorsque le programme est terminé et la porte se déverrouille immédiatement.**

### Attention

**Après un lavage à haute température, veiller à ne pas se brûler en manipulant le linge ou en touchant l'intérieur du tambour.**

### Remarque

- Si la lessive n'est pas totalement éliminée du linge en utilisant le programme de base, utiliser la fonction Rinçage plus.
  - Si la cuve est pleine, le linge peut coller aux parois du tambour. Ceci est tout à fait normal.
  - Après avoir retiré le linge, laisser la porte de la machine ouverte pour permettre au tambour de sécher.
- Sortir le linge et le défroisser, si nécessaire. Veiller à ne pas le laisser trop longtemps dans le tambour une fois le programme terminé, car les couleurs pourraient déteindre.

## Durée requise

Les durées dépendent des programmes et des réglages de température sélectionnés.

- Les durées réelles peuvent différer légèrement de celles affichées.
- Les durées affichées incluent le temps nécessaire au remplissage et à l'évacuation de l'eau, elles dépendent donc de la pression de l'eau, des conditions d'évacuation et de la quantité de linge.
- Les durées seront prolongées si la répartition du linge dans le tambour doit être équilibrée.

## Réglage de la sonnerie

Pour activer ou désactiver la sonnerie qui retentit lorsque le programme est terminé, suivre les consignes ci-après.

**Appuyer simultanément sur les boutons Température et Temps, et les maintenir enfoncés pendant au moins 3 secondes.**

La sonnerie est désactivée après l'émission du premier bip.

La sonnerie est désactivée après l'émission de deux bips.

## Changement de paramètres

Une fois le lavage commencé, il est impossible de modifier le programme, la température, la vitesse d'essorage, l'heure programmée, la fonction Rinçage plus, Antifroissage et Rapide/Eco.

Pour modifier les réglages de programme, de température, de vitesse d'essorage, d'heure programmée, de la fonction Rinçage plus, Antifroissage et Rapide/Eco, éteindre puis rallumer la machine.

## Choix du programme

Programme	Description	148VB5 128VB5 Charge max	147VB5 127VB5 147VC5 127VC5 Charge max
<b>Coton</b>	Lavage quotidien du coton, du lin et des mélanges coton.	8 kg	7 kg
<b>Coton +  (Pré-lavage)</b>	Programme Coton avec processus de pré-lavage pour linge très sale.	8 kg	7 kg
<b>Couleurs</b>	Pour le lavage des pièces de linge en coton couleur ou en mélange coton, préserve les couleurs et évite que le linge déteigne.	4 kg	3,5 kg
<b>Synthétique</b>	Lavage doux pour le coton, le lin et les fibres synthétiques.	4 kg	3,5 kg
<b>Laine</b>	Lavage doux pour les vêtements en laine et en mélange de laine lavable à la main et en machine, évite le rétrécissement.	2 kg	2 kg
<b>Mix</b>	Charge mixte pour laver divers types de vêtements comme du coton, du lin, des fibres synthétiques.	3,5 kg	3,5 kg
<b>Rinçage</b>	Rince le linge lavé.	8 kg	7 kg
<b>Vidange</b>	Vidange l'eau du tambour.	—	—
<b>Essorage</b>	Essore le linge lavé.	8 kg	7 kg
<b>Sport</b>	Pour le lavage des vêtements de sport synthétiques.	3 kg	3 kg
<b>Couette</b>	Pour le lavage des grandes pièces de linge comme les couvertures, les draps, les rideaux, les jetés de lit et couvre-lits.	3 kg	3 kg
<b>Chemises</b>	Pour le lavage des chemises et chemisiers. Evite les plis.	2 kg	2 kg
<b>Rapide 15 mn</b>	Programme pour rafraîchir une petite quantité de linge légèrement sale en 15 mn.	2 kg	2 kg
<b>Rapide</b>	Lavage rapide pour les mélanges lin-coton légèrement salis.	4 kg	3,5 kg
<b>Eco 20°C</b>	Lavage des mélanges coton et lin légèrement sales à très faibles températures.	4 kg	3,5 kg

## Consommation d'eau et d'électricité

Programme	Température	Charge (kg)	Consommation électrique (kWh) <sup>2)</sup>	Consommation d'eau (L) <sup>2)</sup>	Durée <sup>2)</sup>
			148VB5 128VB5	148VB5 128VB5	148VB5 128VB5
<b>Coton</b>	40 °C	8	0,92	60	2:05
<b>Fonction Coton + éco</b>	40 °C <sup>1)</sup>	4	0,71	41	2:50
	60 °C <sup>1)</sup>	8	0,95	51	3:20
		4	0,77	41	2:55
<b>Coton +  (Pré-lavage)</b>	40 °C	8	0,98	70	2:23
<b>Couleurs</b>	40 °C	4	0,91	52	1:45
<b>Synthétique</b>	40 °C	4	0,60	55	1:25
<b>Laine</b>	30 °C	2	0,10	50	0:40
<b>Mix</b>	30 °C	3,5	0,46	55	1:25
<b>Sport</b>	40 °C	3	0,63	42	1:45
<b>Couette</b>	30 °C	3	0,28	57	1:10
<b>Chemises</b>	40 °C	2	0,60	45	1:25
<b>Rapide 15 mn</b>	30 °C	2	0,10	30	0:15
<b>Rapide</b>	40 °C	4	0,48	38	1:08
<b>Eco 20°C</b>	20 °C	4	0,31	42	1:40

1) Résultats calculés à la vitesse d'essorage maximale, conformément à la norme EN 60456.

2) La consommation de courant, d'eau et les durées indiquées dans le tableau peuvent varier en fonction de la pression, de la dureté et de la température de l'eau, ainsi que selon la température ambiante, le type et la quantité de linge, les variations de tension et les fonctions optionnelles utilisées.

3) Vous trouverez les fiches produits en accord avec la norme européenne 1061/2010 sur le site <http://www.panasonic.fr>

## Consommation d'eau et d'électricité

Programme	Température	Charge (kg)	Consommation électrique (kWh) <sup>2)</sup>	Consommation d'eau (L) <sup>2)</sup>	Durée <sup>2)</sup>
			147VB5 127VB5	147VB5 127VB5	147VB5 127VB5
<b>Coton</b>	40 °C	7	0,93	60	2:05
<b>Fonction Coton + éco</b>	40 °C <sup>1)</sup>	3,5	0,64	39	2:40
	60 °C <sup>1)</sup>	7	0,83	47	3:20
		3,5	0,68	39	2:50
<b>Coton +  (Pré-lavage)</b>	40 °C	7	0,98	69	2:23
<b>Couleurs</b>	40 °C	3,5	1,00	52	1:45
<b>Synthétique</b>	40 °C	3,5	0,61	47	1:25
<b>Laine</b>	30 °C	2	0,11	45	0:40
<b>Mix</b>	30 °C	3,5	0,32	60	1:25
<b>Sport</b>	40 °C	3	0,62	42	1:45
<b>Couette</b>	30 °C	3	0,25	50	1:10
<b>Chemises</b>	40 °C	2	0,60	44	1:25
<b>Rapide 15 mn</b>	30 °C	2	0,10	30	0:15
<b>Rapide</b>	40 °C	3,5	0,48	38	1:08
<b>Eco 20°C</b>	20 °C	3,5	0,27	42	1:40

1) Résultats calculés à la vitesse d'essorage maximale, conformément à la norme EN 60456.

2) La consommation de courant, d'eau et les durées indiquées dans le tableau peuvent varier en fonction de la pression, de la dureté et de la température de l'eau, ainsi que selon la température ambiante, le type et la quantité de linge, les variations de tension et les fonctions optionnelles utilisées.

3) Vous trouverez les fiches produits en accord avec la norme européenne 1061/2010 sur le site <http://www.panasonic.fr>

## Consommation d'eau et d'électricité

Programme	Température	Charge (kg)	Consommation électrique (kWh) <sup>2)</sup>	Consommation d'eau (L) <sup>2)</sup>	Durée <sup>2)</sup>
			147VC5 127VC5	147VC5 127VC5	147VC5 127VC5
<b>Coton</b>	40 °C	7	0,82	62	2:05
<b>Fonction Coton + éco</b>	40 °C <sup>1)</sup>	3,5	0,65	41	2:40
	60 °C <sup>1)</sup>	7	1,05	54	3:25
		3,5	0,72	41	2:45
<b>Coton +  (Pré-lavage)</b>	40 °C	7	0,97	72	2:23
<b>Couleurs</b>	40 °C	3,5	0,96	56	1:45
<b>Synthétique</b>	40 °C	3,5	0,62	48	1:25
<b>Laine</b>	30 °C	2	0,13	50	0:40
<b>Mix</b>	30 °C	3,5	0,30	62	1:25
<b>Sport</b>	40 °C	3	0,62	40	1:45
<b>Couette</b>	30 °C	3	0,34	54	1:10
<b>Chemises</b>	40 °C	2	0,64	44	1:25
<b>Rapide 15 mn</b>	30 °C	2	0,10	32	0:15
<b>Rapide</b>	40 °C	3,5	0,42	36	1:08
<b>Eco 20°C</b>	20 °C	3,5	0,26	45	1:40

1) Résultats calculés à la vitesse d'essorage maximale, conformément à la norme EN 60456.

2) La consommation de courant, d'eau et les durées indiquées dans le tableau peuvent varier en fonction de la pression, de la dureté et de la température de l'eau, ainsi que selon la température ambiante, le type et la quantité de linge, les variations de tension et les fonctions optionnelles utilisées.

3) Vous trouverez les fiches produits en accord avec la norme européenne 1061/2010 sur le site <http://www.panasonic.fr>

## Détails des programmes

Programme	Réglage auto.				
	Température	Nombre de rinçages	Cycles d'essorage (t/min)		Durée 148VB5 128VB5
			128VB5 127VB5 127VC5	148VB5 147VB5 147VC5	
Coton	40 °C	2	1200	1400	2:05
Coton +  (Pré-lavage)	40 °C	2	1200	1400	2:23
Couleurs	40 °C	2	1200	1400	1:45
Synthétique	40 °C	2	800	800	1:25
Laine	30 °C	3	600	600	0:40
Mix	30 °C	2	800	800	1:25
Rinçage	Froid	3	1200	1400	0:36
Vidange	—	—	—	—	0:03
Essorage	—	—	1200	1400	0:15
Sport	40 °C	2	1200	1400	1:45
Couette	30 °C	3	800	800	1:10
Chemises	40 °C	2	600	600	1:25
Rapide 15 mn	30 °C	1	800	800	0:15
Rapide	40 °C	2	1200	1400	1:08
Eco 20°C	20 °C	2	1200	1400	1:40



## Détails des programmes

			Réglage manuel			Fonctions optionnelles		
approximative			Température	Cycles d'essorage		Rinçage plus <sup>1)</sup>	Anti-froissage	Rapide/Eco <sup>1)</sup>
147VB5 127VB5	147VC5 127VC5			128VB5 127VB5 127VC5	148VB5 147VB5 147VC5			
2:05	2:05	Froid - 90 °C	0 - 1200	0 - 1400	✓	✓	✓	
2:23	2:23	Froid - 90 °C	0 - 1200	0 - 1400	✓	✓	✓	
1:45	1:45	Froid - 40 °C	0 - 1200	0 - 1400	✓	✓	✓	
1:25	1:25	Froid - 60 °C	0 - 800	0 - 800	✓	✓	✓	
0:40	0:40	Froid - 40 °C	0 - 600	0 - 600	✓	—	—	
1:25	1:25	Froid - 30 °C	0 - 800	0 - 800	✓	✓	—	
0:36	0:36	Froid	0 - 1200	0 - 1400	—	✓	—	
0:03	0:03	—	—	—	—	—	—	
0:15	0:15	—	400 - 1200	400 - 1400	—	✓	—	
1:45	1:45	Froid - 40 °C	0 - 1200	0 - 1400	✓	✓	✓	
1:10	1:10	Froid - 40 °C	0 - 800	0 - 800	✓	✓	✓	
1:25	1:25	Froid - 60 °C	0 - 600	0 - 600	✓	✓	✓	
0:15	0:15	Froid - 30 °C	0 - 800	0 - 800	—	✓	—	
1:08	1:08	Froid - 60 °C	0 - 1200	0 - 1400	✓	✓	—	
1:40	1:40	Froid - 20 °C	0 - 1200	0 - 1400	✓	✓	—	

1) Il est impossible de sélectionner simultanément les fonctions Rinçage plus et Rapide/Eco.

# Lavage de linge délicat

## Programme Laine

Le tambour tourne doucement avec le programme Laine.

Pour plus de détails sur les consignes de lavage, voir les pages 18-19.

## Charges de linge en laine

Programme Laine : 2 kg ou moins

### Poids approximatifs

Pull en laine : 400 g



## Conseils pour le lavage de linge délicat

### Mettre le linge dans le tambour

Empiler les vêtements les uns sur les autres.

### Lessives

- Pour les articles en laine, utiliser une lessive liquide douce. Les autres lessives risquent d'abîmer les vêtements.
- Avec le programme Laine, il peut s'avérer nécessaire d'utiliser la fonction Rinçage plus pour éliminer l'excès de lessive du linge. (Voir page 28.)

## Étendre le linge

- Étendre les vêtements en laine et nylon, de couleur blanche ou claire, à l'écart des rayons du soleil ou d'une source de chaleur directe.
- Après le lavage, étaler les vêtements en laine et nylon et leur redonner leur forme initiale avant de les étendre à l'ombre. Ceci permet également de réduire le temps de repassage.
- Étendre les articles en laine sans plis ni faux plis, ou bien les étaler pour les faire sécher.

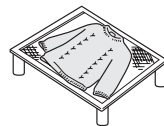

- Utiliser des cintres pour les chemises, chemisiers et pantalons. Une serviette enroulée autour du cintre permet d'ajuster la largeur des épaules des vêtements pour qu'ils conservent leur forme à mesure qu'ils sèchent.



## Si un vêtement rétrécit au lavage

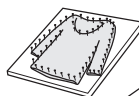

Étirer le vêtement à sa taille initiale sur une planche à repasser. Utiliser des épingles pour maintenir la taille et la forme. Ensuite, utiliser un fer à repasser pour le passer à la vapeur et le laisser sécher.



# Lavage de couvertures et couvre-lits

## Programme Couette

Pour plus de détails sur les consignes de lavage, voir les pages 18-19.

- Vérifier que l'étiquette de chaque article comporte le symbole indiquant qu'il peut être lavé en machine ou à la main ( ,  ).
- Laver seulement une couverture à la fois.

## Lavable

- Couverture 100 % fibres synthétiques – jusqu'à 3 kg
- Couvertures 100 % fibres synthétiques (futon) et 100 % coton – jusqu'à 1,5 kg (lit simple)
- Draps
- Couvre-lits
- Draps-housses 100 % fibres synthétiques

## Non lavable

- Couvertures 100 % laine
- Couvertures de haute laine
- Couvertures chauffantes (y compris la housse)

## Mettre la couette dans le tambour

1. Plier les couvertures ou couvre-lits en quatre.

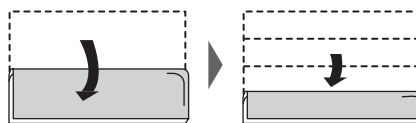

2. Mettre la couverture ou le couvre-lit dans le tambour.

Le ou la plier pour l'introduire dans le tambour.

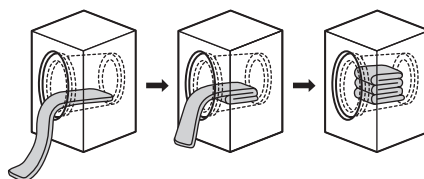

Les deux extrémités de la couverture doivent être dirigées vers l'intérieur du tambour.

### Attention

**Ne PAS rouler les couvertures ou les couvre-lits en boule, ni les plier de façon aléatoire.**

Ceci pourrait entraîner des vibrations excessives et endommager le linge ou la machine.

### Remarque

Éviter d'utiliser des filets pour laver les couvertures. Ils empêchent de bien essorer le linge.



# Fonctions optionnelles

## Rinçage plus

Permet de rincer le linge de façon plus approfondie grâce un processus de rinçage supplémentaire.

## Rapide/Eco

Il est possible de raccourcir les cycles de lavage ou d'économiser de l'énergie.

Fonction	Description
Lavage normal	Cycle de lavage normal
Rapide 	Les durées de lavage seront plus courtes que celles des programmes de base. Idéal pour le linge peu sale.
Eco 	Le lavage consomme moins d'électricité.

## Sécurité enfants

Lorsque la sécurité enfants est activée, les commandes sont verrouillées. Ceci évite que des enfants modifient les réglages de lavage ou jouent avec la machine.

### Activation/désactivation du verrouillage de sécurité enfants

#### 1. Mettre le lave-linge en marche.

#### 2. Appuyer sur le bouton Rapide/Eco et le maintenir enfoncé pendant au moins 5 secondes.

Le symbole  est affiché et indique que le verrouillage de sécurité enfants est activé.

#### 3. Pour le désactiver, maintenir à nouveau le bouton Rapide/Eco enfoncé pendant 5 secondes (ignorer les trois bips sonores et maintenir le bouton enfoncé jusqu'à la désactivation).

## Minuterie programmée

Il est possible d'utiliser la minuterie pour programmer l'heure de démarrage de la machine, de 1 à 24 heures à l'avance.

### Remarque

Ne PAS utiliser de lessive qui ne se dissout pas entièrement avec la fonction programmée, car il risque de former des grumeaux avant que le lavage commence et ne pourra pas s'écouler normalement.

## Réglage d'une heure programmée

Régler une heure programmée après avoir sélectionné les fonctions programmées et optionnelles (voir page 18).

- Maintenir le bouton Temps enfoncé jusqu'à ce que l'heure programmée désirée s'affiche.**
- Appuyer sur le bouton Température ou le bouton Rinçage plus pour régler l'heure programmée.**  
Le décompte n'a pas démarré.
  - Pour annuler l'heure programmée Appuyer sur le bouton Temps.
  - Pour modifier l'heure programmée Appuyer sur le bouton Temps, puis répéter la procédure depuis l'étape 1.
- Appuyer sur le bouton Départ/Pause pour activer le décompte.**
  - Pour annuler l'heure programmée Tourner le cadran de sélection de programme sur « Arrêt ». (Tous les réglages seront annulés).
  - Pour modifier l'heure programmée Tourner le cadran de sélection de programme sur « Arrêt ». Après avoir sélectionné à nouveau le programme et les fonctions optionnelles, répéter la procédure depuis l'étape 1.

## Antifroissage

Cette fonction permet de faciliter le repassage en essorant le linge plus lentement (à 1000 t/min ou moins).

- Une fois le lavage terminé, le linge tourne par intermittence pendant 5 minutes maximum.
- Réduit les plis et contribue à démêler le linge emmêlé.

## Nettoyage de l'extérieur du lave-linge

Nettoyer l'extérieur du lave-linge à l'aide d'un chiffon fin et d'un détergent doux, un détergent ménager par exemple, et de l'eau savonneuse.

### Avertissement

- Ne PAS éclabousser le lave-linge avec de l'eau.
- Ne PAS utiliser des nettoyants en crème, des diluants, ni des produits contenant de l'alcool ou de l'huile de paraffine.

## Nettoyage du joint de porte et du hublot

Après chaque lavage, procéder comme suit :

- Retirer toutes les saletés du joint de porte.
- Essuyer le hublot et le joint pour éliminer les peluches et les taches.

L'accumulation de peluches peut provoquer des fuites.

## Nettoyage du filtre de vidange

Il est recommandé de nettoyer le filtre de vidange une fois par mois. Le filtre peut être encombré par une accumulation de peluches empêchant l'écoulement d'eau.

1. Mettre le lave-linge hors tension et le débrancher.
2. Retirer le cache du filtre de vidange avec la plaque de niveau du détergent liquide fournie. Poser un récipient devant le filtre de vidange pour collecter l'eau vidangée.

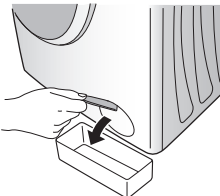

3. Tourner délicatement le filtre de vidange dans le sens des aiguilles d'une montre pour le dévisser, puis le retirer.

De l'eau peut s'écouler. Ceci est tout à fait normal.

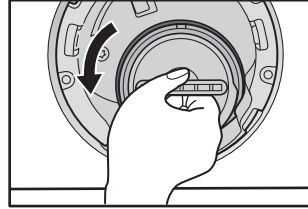

4. Ensuite, retirer le filtre de vidange.

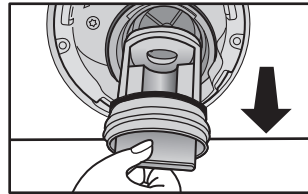

5. Retirer toutes les peluches et saletés.

6. Remettre le filtre de vidange et son cache en place. Remettre le filtre de vidange en place. Puis le tourner dans le sens des aiguilles d'une montre jusqu'à la butée.

### Attention

**FAIRE ATTENTION** en cas de vidange d'eau chaude.

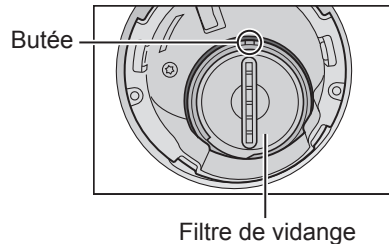

# Entretien

## Nettoyage du tambour

S'il reste de l'eau froide dans le lave-linge, des bactéries peuvent s'accumuler dans le tambour et dégager une odeur. Pour éviter cela, il suffit de lancer le programme Coton 90 °C une fois par mois. (Si un produit de détartrage est utilisé, suivre les consignes du fabricant).

### Attention

**Les virus et les bactéries ne sont pas tués dans une eau à 40 °C. Des agents pathogènes peuvent se répandre via le mélange des vêtements et donc transmettre des maladies.**

Les agents pathogènes meurent à une température de 60 °C ou plus. Cependant, l'utilisation d'une eau à 90 °C n'est pas nécessaire.

### Remarque

Ne PAS mettre de linge ni de lessive dans le lave-linge pendant son nettoyage.

En cas d'utilisation d'un détergent pour lavage de cuve, ou d'eau de Javel, veiller à le mettre dans le tiroir à lessive avant le lavage. La quantité appropriée est d'environ 30 ml. (Voir page 13.)

## Nettoyage du tiroir à lessive

Les résidus de lessive s'accumulent rapidement dans le tiroir si celui-ci n'est pas nettoyé régulièrement. De la moisissure peut même se former.

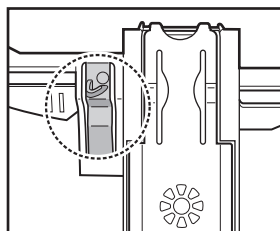

### 1. Sortir le tiroir à lessive.

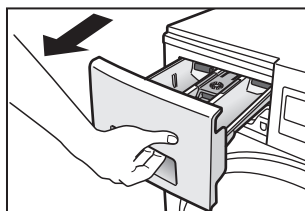

### 2. Retirer le tiroir à lessive en le tirant tout en appuyant sur la languette comme illustré sur la figure ci-dessous.

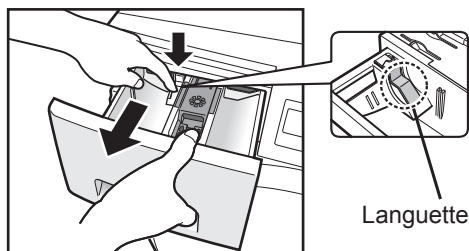

3. Tirer avec le doigt l'onglet à l'avant du couvercle de l'assouplissant puis le tirer vers le haut pour le sortir du tiroir à lessive.

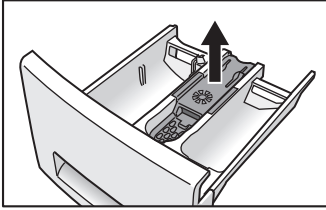

4. Laver les restes de lessive à l'eau. À l'aide d'un chiffon, essuyer l'eau dans le lave-linge.
5. Remettre le couvercle de l'assouplissant en place.
6. Remettre le tiroir à lessive tout en appuyant sur la languette comme illustré sur la figure ci-dessous.

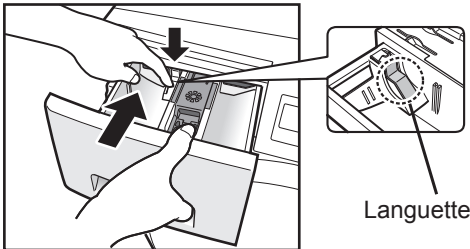

## Nettoyage du filtre d'alimentation en eau

Nettoyer le filtre si l'alimentation en eau ne se fait pas correctement.

1. Fermer le robinet.
2. Mettre le lave-linge en marche.
3. Sélectionner le programme Coton, puis appuyer sur le bouton Départ. La vidange commence après le démarrage de l'appareil.
4. Après 2 minutes, mettre le lave-linge hors tension. L'eau a été vidangée du tuyau d'alimentation en eau.
5. Débrancher le tuyau d'alimentation en eau du lave-linge.
6. Nettoyer le filtre qui se trouve à l'arrière du lave-linge. Utiliser une petite brosse, comme une brosse à dents par exemple.

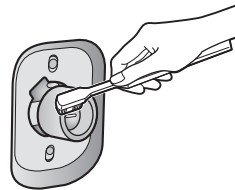

7. Si la machine est livrée avec le tuyau équipé d'une vanne d'alimentation en eau, couper le robinet alimentant la machine, débrancher le tuyau du robinet, puis nettoyer le filtre sur le tuyau de la même façon.

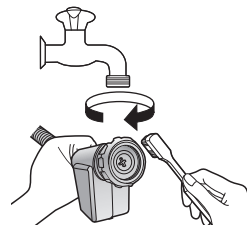

# Entretien

---

## 8. Rebrancher le tuyau d'alimentation en eau.

Serrer fermement le raccord en plastique.

## 9. Ouvrir le robinet et vérifier qu'il n'y a pas de fuites.

## Prévention du gel du tuyau d'alimentation en eau

Si le lave-linge est livré par temps de gel, le laisser reposer à température ambiante pendant 24 heures, après son installation, avant de l'utiliser. Ceci permet de s'assurer qu'il n'y a pas de glace pouvant boucher le tuyau d'alimentation en eau.

Si le tuyau d'alimentation en eau gèle, effectuer la procédure suivante :

### 1. Enrouler des serviettes chaudes autour des raccords du tuyau d'alimentation en eau.

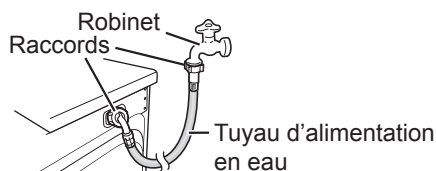

### 2. Ajouter 2 à 3 litres d'eau chaude dans le tambour.

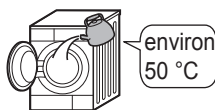

### 3. Lancer le programme Vidange. (Voir page 18.)



## Liste de contrôle des anomalies

Problème		Cause
Lave-linge	<b>Les boutons ne fonctionnent pas.</b>	<ul style="list-style-type: none"> <li>- Les réglages de programme, de température, de vitesse d'essorage, d'heure programmée, de la fonction Rinçage plus, Antifroissage et Rapide/Eco ne peuvent pas être modifiés lorsque le cycle de lavage est en cours.</li> <li>- La sécurité enfants est peut-être activée. (Voir page 28.)</li> </ul>
	<b>La porte ne s'ouvre pas.</b>	<ul style="list-style-type: none"> <li>- Le verrouillage de la porte est peut-être activé. (Voir page 17.)</li> <li>- La température ou le niveau de l'eau est peut-être trop élevé. (Voir page 17.)</li> </ul>
	<b>Odeur inhabituelle</b>	<ul style="list-style-type: none"> <li>- Les pièces en caoutchouc peuvent dégager une odeur lors des premières utilisations du lave-linge, mais celle-ci disparaîtra avec le temps.</li> </ul> <p>Il est possible de laver le tambour en lançant le programme 90 °C. (Voir page 30.)</p>
Lavage	<b>L'eau n'entre pas dans le lave-linge.</b>	<ul style="list-style-type: none"> <li>- Le robinet d'eau est peut-être fermé.</li> <li>- Le tuyau d'alimentation en eau est peut-être gelé. (Voir page 32.)</li> <li>- L'alimentation d'eau est peut-être coupée.</li> <li>- Le filtre d'alimentation en eau est peut-être bouché. (Voir page 31.)</li> </ul>
	<b>Il n'y a qu'une petite quantité d'eau.</b>	<ul style="list-style-type: none"> <li>- Si le cycle a été mis en pause puis redémarré, le lave-linge évacue peut-être un peu d'eau.</li> </ul> <p>Ne PAS verser d'eau par la porte.</p>
	<b>L'eau s'accumule pendant le lavage.</b>	<ul style="list-style-type: none"> <li>- Ceci est normal. L'alimentation en eau se fait automatiquement si la quantité d'eau diminue. En cas de charges lourdes, le remplissage d'eau peut avoir lieu à plusieurs reprises.</li> </ul>
Rinçage/Essorage	<b>L'eau n'entre pas dans le lave-linge pendant le cycle de rinçage.</b>	<ul style="list-style-type: none"> <li>- Avant le rinçage, le lave-linge procède à un essorage pour évacuer l'eau restant du lavage. Le remplissage d'eau a lieu après cette étape.</li> </ul>
	<b>Le rinçage commence avant la fin de l'essorage.</b>	<ul style="list-style-type: none"> <li>- En cas d'excès de mousse après le lavage, l'eau sera évacuée et la machine se remplira à nouveau pour l'éliminer. Cette fonction s'appelle la détection de mousse.</li> </ul>
	<b>Pendant l'essorage, le tambour s'arrête et tourne plusieurs fois.</b>	<ul style="list-style-type: none"> <li>- Ceci est normal. Le lave-linge a détecté un déséquilibre de charge et essaie de le corriger.</li> </ul>

## Liste de contrôle des anomalies

Problème		Cause
Rinçage/Essorage	<b>Il reste de la mousse et de l'eau dans la porte ou dans le joint de la porte.</b>	- Bien qu'il puisse rester de la mousse et de l'eau selon l'état du linge et la quantité de lessive utilisée, la performance du cycle de rinçage n'en est pas affectée.
	<b>L'essorage s'arrête et redémarre de façon répétée.</b>	- Ceci est normal. L'essorage par intermittence permet d'effectuer le processus en silence. - Le linge est peut-être trop léger. Ajouter une ou deux serviettes de bain, s'il y a lieu.
	<b>Le linge est toujours mouillé une fois l'essorage terminé.</b>	- Un déséquilibre de charge n'est pas corrigé automatiquement. - Si le linge est trop léger, ajouter une ou deux serviettes de bain. - Si le linge est emmêlé, le démêler.
Lessive et mousse	<b>Il n'y a pas ou peu de mousse.</b>	- La quantité de mousse varie en fonction de la température, du niveau et de la dureté de l'eau. - Ceci peut survenir si de la lessive en poudre a été introduite directement dans le tambour. Il faut le mettre dans le tiroir à lessive prévu à cet effet. - Il n'y a peut-être pas suffisamment de lessive. - La lessive utilisée produit peut-être très peu de mousse. - Le linge très sale et les grosses charges de linge peuvent réduire la formation de mousse.
	<b>Il y a beaucoup de mousse.</b>	- La quantité de mousse varie en fonction de la température, du niveau et de la dureté de l'eau. - Il y a peut-être trop de lessive. - Le type de lessive utilisée peut provoquer un excès de mousse.
	<b>L'assouplissant déborde.</b>	- Le repère MAX est peut-être dépassé dans le tiroir à lessive. (Voir page 15.) - Une fermeture trop brusque du tiroir à lessive a peut-être causé le débordement du liquide.
	<b>Il reste des résidus de lessive en poudre à la fin du lavage.</b>	- Ceci peut survenir si de la lessive en poudre a été introduite directement dans le tambour. Il faut le mettre dans le tiroir à lessive prévu à cet effet.

## Liste de contrôle des anomalies

Problème		Cause
<b>Durée</b>	<b>La durée restante affichée change.</b>	- La durée restante est constamment estimée et corrigée. Par conséquent, la durée affichée peut changer.
<b>Bruit</b>	<b>Il y a une vibration ou un bruit inhabituel.</b>	- Il y a peut-être des objets métalliques dans le tambour. - Les boulons d'ancrage n'ont peut-être pas été enlevés. (Voir page 38.) - Le lave-linge se trouve peut-être sur une surface inclinée ou instable.  Si aucun des points ci-dessus n'est à l'origine du problème, contacter le centre de service clients le plus proche.
	<b>Il y a un bruit lors de l'évacuation de l'eau.</b>	- Ceci est normal. Il s'agit du bruit émis par le fonctionnement de la pompe de vidange.
	<b>Le bruit augmente pendant une vitesse d'essorage élevée.</b>	- Ceci est normal. Car le bruit du moteur augmente en rapport avec la vitesse d'essorage.
	<b>La machine émet des bruits pendant le lavage ou le rinçage.</b>	- Ceci est normal. Ces bruits proviennent de la pompe assurant la circulation de l'eau de lavage ou de rinçage. (148VB5, 128VB5, 147VB5 et 127VB5)
<b>Autres</b>	<b>Une coupure de courant se produit pendant que le lave-linge est en marche.</b>	- Le lave-linge s'arrête. Une fois le courant rétabli, il redémarre à partir du point où il s'était arrêté.
	<b>Un disjoncteur coupe le courant.</b>	- Le lave-linge s'arrête. Lorsque le disjoncteur est réenclenché, il redémarrera à partir du point où il s'est arrêté. Cependant, vous devez trouver pourquoi le disjoncteur s'est déclenché et résoudre le problème.
	<b>L'alimentation en eau est coupée.</b>	- Lorsque l'eau revient, elle peut être impure au début. Il faudra déconnecter le tuyau d'alimentation en eau et vidanger l'eau impure par le robinet. Veiller à reconnecter le tuyau d'alimentation en eau avant d'utiliser le lave-linge.
	<b>L'affichage n'est pas clair.</b>	- Le lave-linge se trouve peut-être dans un endroit lumineux ou ensoleillé.

## Affichage d'erreur

Erreur	Que faire
<b>E01</b> La porte est ouverte	Vérifier que la porte est correctement fermée.
<b>E02</b> Alimentation en eau impossible	Vérifier les problèmes suivants pouvant entraîner cette situation. <ul style="list-style-type: none"><li>- Le robinet est fermé.</li><li>- La conduite ou le tuyau d'eau est gelé.</li><li>- L'alimentation en eau est interrompue.</li><li>- Le filtre d'alimentation en eau est bouché. (Voir page 31.)</li></ul>
<b>E03</b> Vidange impossible	Vérifier le tuyau de vidange et s'assurer que : <ul style="list-style-type: none"><li>- Il n'est pas bouché.</li><li>- Son extrémité n'est pas immergée dans l'eau.</li><li>- Des rallonges ont été ajoutées.</li><li>- L'eau n'est pas gelée.</li></ul> Nettoyer le filtre de vidange s'il est bouché. (Voir page 29.)
<b>E04</b> Débordement	Vérifier les problèmes suivants pouvant entraîner cette situation. <ul style="list-style-type: none"><li>- La vanne d'alimentation en eau est défectueuse.</li><li>- Le triac de la vanne d'alimentation en eau est défectueux.</li></ul> Mettre le lave-linge hors tension et le débrancher. Fermer le robinet et contacter le centre de service clients le plus proche.

Pour remettre la machine en marche après l'apparition d'un message d'erreur, programmer le cadran de sélection de programme sur Arrêt puis sélectionner un programme et démarrer la machine.

## Transport du lave-linge

Deux personnes ou plus sont nécessaires pour transporter le lave-linge.



Commencer par basculer la machine vers l'arrière. Elle doit être portée par deux personnes, une de chaque côté, la soulevant par le dessous.

## Le bon endroit pour le lave-linge

S'assurer qu'il y a suffisamment d'espace pour le lave-linge et que les aérations de la base ne sont pas obstruées par un tapis.

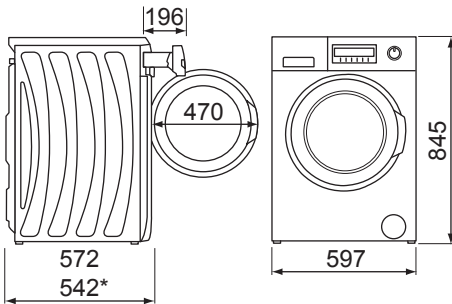

Dimensions en millimètres

\* pour NA-147VB5, 127VB5, 147VC5 et 127VC5

## Attention

- Installer le lave-linge sur une surface plane et stable pour éviter l'excès de vibration et de bruit. Si le sol n'est pas plat et stable, contacter le centre de service clients le plus proche.
- Ne PAS installer le lave-linge sur un tapis ou tout type de sol similaire.
- Ne PAS installer le lave-linge sous l'exposition directe du soleil ou à un endroit où la température peut descendre en dessous de zéro.
- Ne PAS permettre aux parties métalliques du lave-linge d'entrer en contact avec les surfaces métalliques d'un évier ou d'autres appareils ménagers.

## Installation d'une machine encastree

- Vous devez disposer d'un espace d'au moins 60 cm de largeur. Il convient de laisser un espace d'au moins 2 mm sur les côtés et 5 mm au-dessus et à l'arrière de la machine.
- La tablette au-dessus du lave-linge doit être fermement fixée aux meubles attenants.

## Attention

Ne PAS installer le lave-linge comme une machine encastree avec le couvercle retiré.

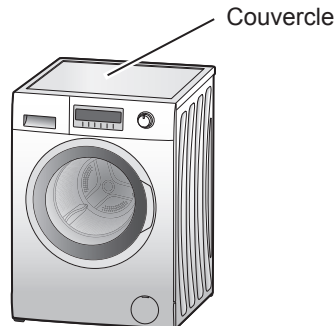

# Déplacement et installation

## Retrait des boulons d'ancrage

Quatre boulons d'ancrage maintiennent l'intérieur du lave-linge en place pendant son transport. Ils doivent être retirés avant l'installation à l'aide d'une clé. Suivre les consignes ci-après.

### Remarque

Ne pas faire fonctionner le lave-linge sans avoir retiré les boulons d'ancrage. Ils pourraient provoquer de fortes vibrations.

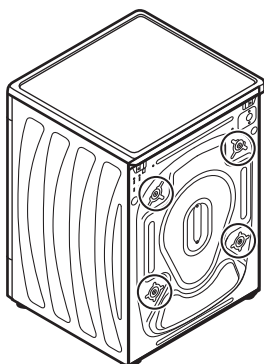

### 1. Utiliser la clé pour desserrer les quatre boulons.

Tourner les boulons dans le sens inverse des aiguilles d'une montre.

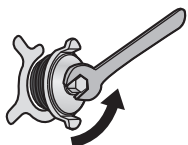

### 2. Sortir les boulons en tirant horizontalement.

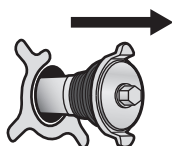

### 3. Pousser chaque capuchon (inclus avec les accessoires) par-dessus chaque orifice de boulon.

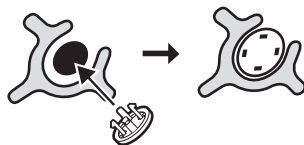

### Remarque

Il faut conserver les boulons d'ancrage, car ils sont nécessaires pour transporter le lave-linge. Si le lave-linge est cédé à un tiers, il convient de lui remettre les boulons d'ancrage.

Vérifiez bien que les capuchons sont en place, sous peine que de l'eau pénètre dans le lave-linge, provoquant par là des dysfonctionnements.

## Déplacement du lave-linge

### Remarque

Bien fixer les boulons d'ancrage lors du transport du lave-linge.

### Avant de déplacer le lave-linge

- Fermer le robinet et évacuer l'eau contenue dans le lave-linge. Vidanger toute l'eau restante du tuyau de vidange. (Voir page 29.)
- Dépressuriser le tuyau d'alimentation en eau et le retirer.
- Débrancher le câble d'alimentation.
- Fixer les boulons d'ancrage. (Voir page 39.)

# Déplacement et installation

## Fixation des boulons d'ancrage

1. Retirer les quatre capuchons.

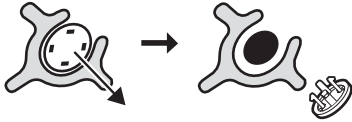

2. Insérer les boulons d'ancrage dans les orifices correspondants.

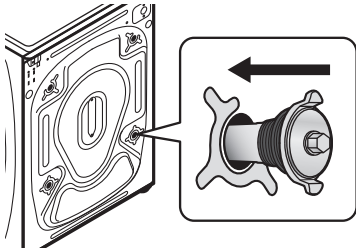

3. Serrer chaque boulon avec la clé.

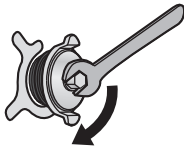

## Mise à niveau du lave-linge

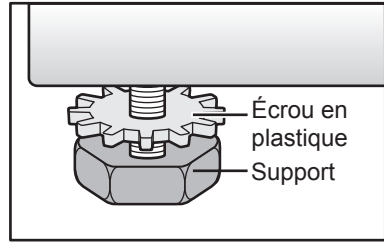

1. Sur chaque support, desserrer l'écrou en plastique en le tournant dans le sens inverse des aiguilles d'une montre.
2. Régler chaque support en le tournant dans le sens des aiguilles d'une montre ou le sens inverse des aiguilles d'une montre.
3. Utiliser un niveau à bulle pour vérifier que le lave-linge est bien à niveau.
4. Serrer chaque écrou en plastique en le tournant dans le sens inverse des aiguilles d'une montre.

### Attention

- Vérifier que tous les écrous en plastique sont bien serrés et que les supports sont toujours boulonnés au lave-linge. Dans le cas contraire, le lave-linge se déplacera.
- Ne PAS mettre de carton, de bois ou tout autre matériau similaire sous le lave-linge pour le maintenir d'aplomb.
- Veiller à ne pas déstabiliser le lave-linge en nettoyant le sol.

# Raccordement des tuyaux et de l'alimentation électrique

Suivre les consignes de cette section pour éviter les fuites d'eau. En cas de doute, faire appel à un technicien pour raccorder les tuyaux.

## Longueurs de tuyaux et de câbles

Raccordement à gauche

Raccordement à droite

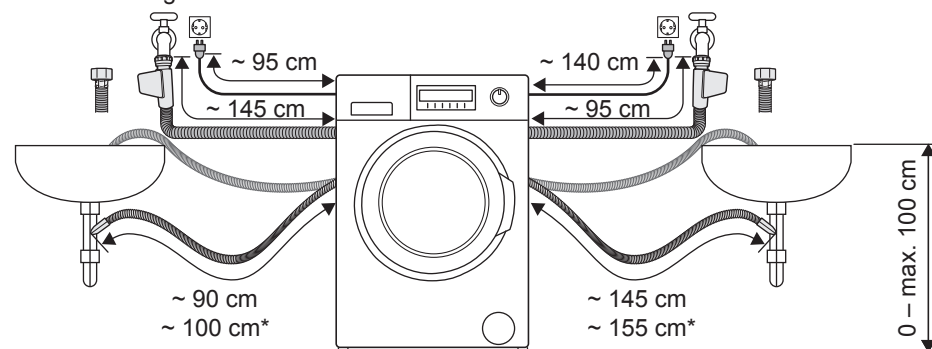

\* pour NA-147VB5, 127VB5, 147VC5 et 127VC5

## Tuyau d'alimentation en eau

### Attention

- Ne PAS raccorder le tuyau au robinet mitigeur.
- Ne PAS tordre, écraser, modifier ou couper le tuyau.

- La pression d'eau optimale du réseau doit être comprise entre 0,1 et 1,0 MPa. Si la pression d'eau est supérieure, il faudra installer un détendeur de pression.
- Le débit d'eau au robinet doit être d'au moins 5 litres par minute.

### Raccordement du tuyau d'alimentation en eau

1. Fixer l'une des extrémités du tuyau à l'arrivée d'eau à l'arrière de la machine et serrer le raccord à la main.

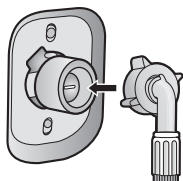

2. Fixer l'autre extrémité du tuyau au robinet et serrer de la même façon.
  - Tuyau standard

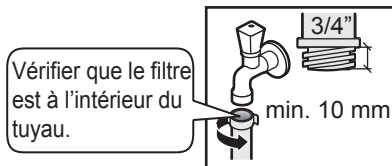

- Tuyau avec vanne d'alimentation en eau

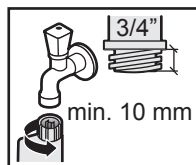

3. Ouvrir lentement le robinet et s'assurer qu'il n'y a pas de fuites au niveau des raccords.

Les raccords sont soumis à la pression de l'eau.



# Raccordement des tuyaux et de l'alimentation électrique

## Système anti-fuite

Le lave-linge est équipé d'un système conçu pour empêcher les fuites d'eau. Le système comprend les composants suivants :

### 1) Système Aquastop

Si une fuite d'eau est détectée dans le tuyau d'arrivée d'eau, le système arrête automatiquement l'alimentation en eau. Ce système fonctionne uniquement avec les tuyaux équipés d'une vanne d'alimentation en eau.

### 2) Détection de débordement

Si l'eau contenue dans le lave-linge dépasse un certain niveau, cette fonction arrête l'alimentation en eau et active la pompe de vidange.

## Tuyau de vidange

### Attention

- Ne PAS tordre, sortir ou plier le tuyau de vidange.
- Ne PAS utiliser de raccords pour allonger le tuyau de vidange.

## Évacuation dans un évier ou un lavabo

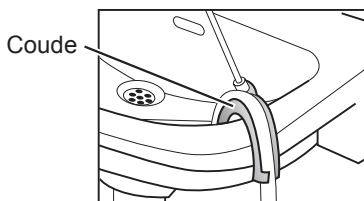

### Attention

- Le tuyau de vidange doit être retiré du crochet situé à l'arrière de la machine avant la mise en route du lave-linge.

Si le tuyau de vidange est proche de la machine, il peut entrer en contact avec celle-ci et faire du bruit pendant l'essorage en raison des vibrations.

- Fixer le tuyau de vidange de manière à ce qu'il ne puisse pas sortir du lavabo.
- Ne PAS boucher le lavabo dans lequel se trouve la sortie d'évacuation. Vérifier que le débit d'évacuation dans le tuyau est suffisant.
- Ne PAS laisser l'extrémité du tuyau de vidange immergée dans l'eau évacuée. Ceci afin d'éviter que l'eau ne retourne dans le lave-linge.

## Évacuation dans un tuyau de vidange

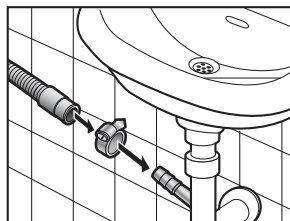

# Raccordement des tuyaux et de l'alimentation électrique

## Raccordement à l'alimentation électrique

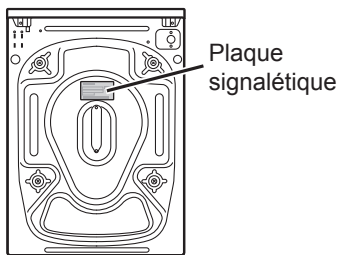

### Attention

- La plaque signalétique indique la puissance nominale nécessaire au lave-linge. Vérifier que les spécifications électriques de l'endroit où est installé le lave-linge correspondent. Les informations concernant les spécifications électriques sont également mentionnées à la page 44 du présent mode d'emploi.
- Si le produit n'est pas correctement mis à la masse, l'utilisateur sera tenu responsable des dégâts occasionnés.

# Vérification après installation

## Liste de vérification de l'installation

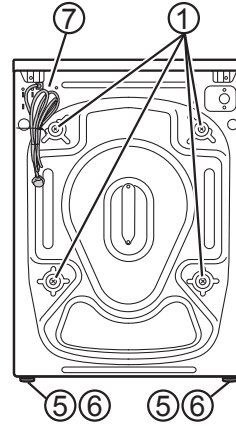
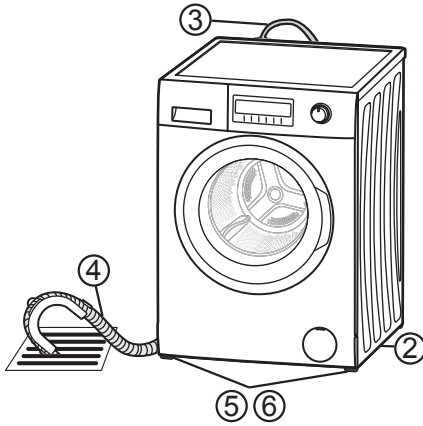

- 1) Boulons d'ancrage  
Ont-ils été retirés et les capuchons ont-ils été fixés correctement ?
- 2) Emplacement  
Le lave-linge était-il installé sur une surface plane et stable ?  
Fonctionne-t-il sans vibrer ?
- 3) Tuyau d'alimentation en eau  
Y a-t-il des fuites ?  
L'alimentation en eau est-elle normale ?
- 4) Tuyau de vidange  
Y a-t-il des fuites ?  
L'évacuation est-elle normale ?
- 5) Supports réglables  
Sont-ils fermement boulonnés au lave-linge ?
- 6) Coussinets de support  
Sont-ils à plat ?  
Si l'appareil n'est pas à niveau, la vidange peut générer des bruits anormaux.
- 7) Alimentation électrique  
Le courant nominal de la prise domestique indépendante atteint-il 220 à 240 V en courant alternatif ?

## Spécifications

		NA-148VB5 NA-128VB5	NA-147VB5 NA-127VB5	NA-147VC5 NA-127VC5
<b>Tension nominale</b>		220 - 240 V		
<b>Fréquence nominale</b>		50 Hz		
<b>Puissance nominale d'énergie maximale</b>		2200 W		
<b>Puissance nominale d'énergie de chauffage</b>		2000 W		
<b>Poids de la machine</b>		77 kg	73 kg	72 kg
<b>Masse maximale de linge sec</b>		8 kg	7 kg	7 kg
<b>Dimensions de la machine</b>	<b>Hauteur</b>	845 mm		
	<b>Largeur</b>	597 mm		
	<b>Profondeur</b>	572 mm	542 mm	542 mm
<b>Consommation d'eau</b>		Se reporter à la section « Consommation d'eau et d'électricité ».		
<b>Pression de l'eau courante</b>		0,1 - 1 MPa		

# Lave-linge - Fiche produit

(EU)Nr.1061/2010

Nom du fournisseur			Panasonic		
Identifiant du modèle			NA-148VB5 NA-128VB5	NA-147VB5 NA-127VB5	NA-147VC5 NA-127VC5
Capacité		kg	8	7	7
Classe d'efficacité énergétique <sup>1)</sup> A+++ (la plus efficace) : EEI<46 A++ : 46≤EEI<52			A+++	A+++	A++
Consommation énergétique annuelle <sup>2)</sup>		kWh/an	194	162	195
Consommation énergétique (Programme option Coton + éco)	60 °C à pleine charge	kWh	0,95	0,83	1,05
	60 °C à charge partielle	kWh	0,77	0,68	0,72
	40 °C à charge partielle	kWh	0,71	0,64	0,65
Consommation d'énergie	Mode arrêt	W	<0,5	<0,5	<0,5
	Mode veille	W	<1,0	<1,0	<1,0
Consommation d'eau annuelle <sup>3)</sup>		litre/an	9900	9240	10346
Classe d'efficacité d'essorage A (la plus efficace) à G (la moins efficace)			B	B	B
Vitesse d'essorage maximale		t/min	NA-148VB5, 147VB5 et 147VC5: 1400 NA-128VB5, 127VB5 et 127VC5: 1200		
Taux d'humidité résiduelle atteint		%	53	53	53
Le « programme option Coton + éco 60 °C » et le « programme option Coton + éco 40 °C » correspondent aux programmes de lavage standard auxquels font référence les informations sur l'étiquette et la fiche. Ces programmes conviennent pour nettoyer du linge en coton normalement sali et constituent les programmes les plus efficaces en termes de consommation combinée d'énergie et d'eau.					
Durée du programme <sup>4)</sup> (Programme option Coton + éco)	60 °C à pleine charge	min	200	200	205
	60 °C à charge partielle	min	175	170	165
	40 °C à charge partielle	min	170	160	160
Émissions de bruit aérien <sup>5)</sup>	Lavage	dB	58	58	58
	Essorage	dB	NA-148VB5, 147VB5 et 147VC5: 76 NA-128VB5, 127VB5 et 127VC5: 74		

1) La classe d'efficacité énergétique d'un lave-linge ménager doit être déterminée d'après l'Indice d'efficacité énergétique (EEI, Energy Efficiency Index).

2) D'après 220 cycles de lavage standard pour les programmes option Coton + éco à 60 °C et 40 °C à pleine et partielle charge, et la consommation des modes à faible consommation d'énergie. La consommation énergétique réelle dépendra de l'utilisation de l'appareil.

3) D'après 220 cycles de lavage standard pour les programmes option Coton + éco à 60 °C et 40 °C à pleine et partielle charge, et la consommation des modes à faible consommation d'énergie. La consommation d'eau réelle dépendra de l'utilisation de l'appareil.

4) En minutes et arrondi à la minute la plus proche

5) Noté dB (A) re 1 pW et arrondi au nombre entier le plus proche pendant les phases de lavage et d'essorage pour le programme standard 60 °C Coton éco à pleine charge.











## Réglage du programme d'après les valeurs de consommation d'énergie

Vous pouvez définir les valeurs de consommation d'énergie pour les programmes standard en procédant comme suit. Ces programmes « Coton 60 °C » et « Coton 40 °C » sont standards conformément aux réglementations 1061/2010 et 1015/2010 de l'UE.

Ces programmes conviennent pour le nettoyage du linge en coton normalement sali et constituent les programmes les plus efficaces en termes de consommations combinées d'énergie et d'eau pour le lavage de ce type de linge en coton.

1.  **Placez le cadran sur Coton.**
2.  **Choisissez la fonction Eco. (Voir page 28.)**
3.  ou  **Choisissez la vitesse d'essorage maximum. (Voir page 25.)**
4.  ou  **Choisissez une température de l'eau de 60 °C/40 °C.**

- La température de l'eau actuelle peut différer de la température du cycle indiquée.

Panasonic Corporation

Site Web : <http://panasonic.net>

Conforme à la directive 2004/108/CE, article 9(2)

Panasonic Marketing Europe GmbH

Panasonic Testing Centre

Winsbergring 15, 22525 Hambourg, Allemagne

Imprimé en Turquie

Juillet 2013

© Panasonic Corporation 2013

W9901-8PS10