

# Panasonic®

## Mode d'emploi et consignes d'installation

Lave-linge  
(Usage domestique)

N° de modèle

**NA - 148VB3**

**NA - 147VB3**

**NA - 128VB3**

**NA - 127VB3**



Merci d'avoir acheté ce lave-linge.

- Merci de lire attentivement ces instructions pour une utilisation sûre et fiable.
- Merci de lire attentivement ces instructions avant de brancher, d'utiliser ou de régler la machine. Merci de conserver le présent manuel en lieu sûr afin de pouvoir le consulter ultérieurement.

Lire avant utilisation	02
MESURES DE SÉCURITÉ	04
Consignes de lavage	14
Fonctions optionnelles	22
Entretien	23
Dépannage	27
Consignes d'installation	31

# Respect de l'environnement

## Élimination de l'emballage

Les matériaux utilisés pour l'emballage et la protection du lave-linge pendant le transport sont entièrement recyclables. Pour obtenir des informations sur le recyclage, contacter les autorités locales.

## Élimination des équipements électriques et électroniques usagés

Informations relatives à la mise au rebut des équipements électriques et électroniques usagés destinés aux utilisateurs (appareils ménagers domestiques)



Lorsque ce symbole figure sur les produits et/ou les documents qui les accompagnent, cela signifie que les appareils électriques et électroniques ne doivent pas être jetés avec les ordures ménagères.

Pour que ces produits subissent un traitement, une récupération et un recyclage appropriés, il convient de les apporter dans les points de collecte agréés, où ils peuvent être déposés gratuitement. Dans certains pays, il est possible de ramener les produits au revendeur local en cas d'achat d'un produit équivalent.

L'élimination correcte de ce produit contribue à la conservation des ressources vitales et à la prévention d'éventuels effets négatifs sur l'environnement et la santé humaine qui pourraient survenir dans le cas contraire. Afin de connaître le point de collecte le plus proche, contacter les autorités locales.

Des sanctions peuvent être prises en cas de mise au rebut non conforme à la législation nationale de ces produits usagés.

## 2 - Lire avant utilisation

## Informations relatives à l'élimination des déchets dans les pays ne faisant pas partie de l'Union européenne

Ce symbole est uniquement reconnu dans l'Union européenne.

Pour mettre ce produit au rebut, contacter les autorités locales ou le revendeur plus proche afin de connaître la procédure à suivre.

## Un lavage respectueux de l'environnement

- Respecter la limite de charge de chaque programme.
- Le lave-linge ajuste automatiquement la durée de chaque programme en fonction de la charge.
- Il suffit de faire un pré-lavage si le linge est très sale.
- L'utilisation du programme 60 °C Coton à la place du programme 90 °C Coton permet d'économiser de l'énergie et d'éliminer les tâches ordinaires.
- Pour du linge peu sale, l'utilisation du programme Eco 15 °C à la place du programme Rapide 40 °C permet d'économiser plus d'énergie.

## Quantité de détergent

- Utiliser la bonne quantité de détergent en fonction des instructions sur l'emballage du détergent et de la dureté de l'eau.
- Adapter la quantité de détergent en fonction du degré de saleté du linge.

## Avec un sèche-linge

Sélectionner la vitesse d'essorage adéquate, conformément aux instructions de votre sèche-linge, pour économiser de l'énergie.

Ce produit est conforme aux directives 2006/95/CE et 2004/108/CE.

## Lire avant utilisation

Respect de l'environnement . . . . .	2
MESURES DE SÉCURITÉ . . . . .	4
Contrôle de votre lave-linge . . . . .	7
Votre lave-linge . . . . .	7
Accessoires . . . . .	7
Avant de démarrer le lavage . . . . .	8
Vérification avant utilisation . . . . .	8
Avant la première utilisation . . . . .	8
Préparation du linge . . . . .	8
Ajout de lessive et autres produits chimiques . . . . .	9
Compartiment à lessive . . . . .	9
Compartiment à assouplissant . . . . .	11
Compartiment de pré-lavage . . . . .	11
Utilisation des boutons et cadrans . . . . .	12
Déverrouillage de la porte . . . . .	13

## Consignes de lavage

Lavage . . . . .	14
Préparation du lavage . . . . .	14
Durée requise . . . . .	15
Réglage de la sonnerie . . . . .	15
Changement de paramètres pendant le lavage . . . . .	15
Choix du programme . . . . .	16
Consommation d'eau et d'électricité . . . . .	17
Détails des programmes . . . . .	18
Lavage de linge délicat . . . . .	20
Programme Laine . . . . .	20
Charges de linge en laine . . . . .	20
Conseils pour le lavage de linge délicat . . . . .	20
Lavage de couvertures et couvre-lits . . . . .	21
Programme Couette . . . . .	21
Mettre la couette dans le tambour . . . . .	21
Fonctions optionnelles . . . . .	22
Fonction Rinçage plus . . . . .	22
Sécurité enfants . . . . .	22
Minuterie programmée . . . . .	22

## Entretien

Entretien . . . . .	23
Nettoyage de l'extérieur du lave-linge . . . . .	23
Nettoyage du joint de porte et du hublot . . . . .	23
Nettoyage du filtre de vidange . . . . .	23
Nettoyage du tambour . . . . .	24
Nettoyage du tiroir à lessive . . . . .	24
Nettoyage du filtre d'alimentation en eau . . . . .	26
Prévention du gel du tuyau d'alimentation en eau . . . . .	26

## Dépannage

Liste de contrôle des anomalies . . . . .	27
Affichage d'erreur . . . . .	30

## Consignes d'installation

Choix de l'emplacement idéal . . . . .	31
Transport du lave-linge . . . . .	31
Le bon endroit pour le lave-linge . . . . .	31
Installation d'une machine encastrée . . . . .	31
Déplacement et installation . . . . .	32
Retrait des boulons d'ancrage . . . . .	32
Déplacement du lave-linge . . . . .	32
Mise à niveau du lave-linge . . . . .	33
Raccordement des tuyaux et de l'alimentation électrique . . . . .	34
Longueurs de tuyaux et de câbles . . . . .	34
Tuyau d'alimentation en eau . . . . .	34
Tuyau de vidange . . . . .	35
Raccordement à l'alimentation électrique . . . . .	36
Vérification après installation . . . . .	37
Liste de vérification de l'installation . . . . .	37
Spécifications . . . . .	38

# MESURES DE SÉCURITÉ

Merci de lire et de respecter les mesures de sécurité.

## **AVERTISSEMENT**

**Cette section décrit les problèmes qui pourraient entraîner des blessures graves voire mortelles.**

### Utilisation générale

- Cette machine n'est pas conçue pour être utilisée par une personne (y compris un enfant) ayant des capacités physiques, sensorielles ou mentales réduites, ou qui ne possède pas l'expérience et les connaissances requises, sauf si elle est surveillée ou formée à son utilisation par une personne responsable de sa sécurité.
- Surveiller les enfants pour éviter qu'ils ne jouent avec la machine.
- Ne PAS laisser de support ou de chaise à proximité de la machine. Des enfants seraient susceptibles d'atteindre le panneau de commande ou de monter sur la machine ou d'entrer à l'intérieur.
- Couper l'alimentation en eau du lave-linge en cas de non-utilisation pendant une période prolongée, lors des vacances par exemple. Ceci est particulièrement important s'il n'existe pas de système d'évacuation autour de la machine. Si l'alimentation d'eau n'est pas fermée, la pression peut s'accumuler et provoquer une fuite.
- Ne PAS installer la machine dans un lieu humide ou soumis aux intempéries. Ceci peut provoquer un dysfonctionnement, une détérioration, un choc électrique ou un incendie.
- Ne PAS verser de l'eau directement sur toute pièce du lave-linge. Ceci peut provoquer un dysfonctionnement, un choc électrique ou un incendie.
- Maintenir toutes sources de chaleur, telles que des bougies ou des cigarettes, à l'écart de la machine. Elles pourraient provoquer un incendie ou endommager la machine.
- Maintenir toutes substances inflammables à l'écart de la machine, comme par exemple, de l'essence, du solvant, de l'alcool ou un chiffon imbibé de ces substances. Elles peuvent provoquer une explosion ou un incendie.

## 4 - Lire avant utilisation

# MESURES DE SÉCURITÉ

## Câble et source d'alimentation

- Débrancher le câble d'alimentation pour nettoyer le lave-linge.
- Vérifier l'état des câbles et des fiches électriques.  
Si le cordon d'alimentation est endommagé, il doit être remplacé par le fabricant, son réparateur ou un technicien qualifié afin d'éviter tout risque.
- Ne PAS utiliser d'adaptateur de fiche ou de rallonge. Risque de surchauffe pouvant donner lieu à un incendie. Utiliser une prise domestique indépendante à courant nominal de 220 à 240 volts en courant alternatif. En cas de doute, contacter un électricien qualifié.
- VÉRIFIER que la fiche électrique est complètement enfoncée dans la prise de courant. Une fiche mal branchée peut provoquer une surchauffe et entraîner un choc électrique ou un incendie.
- Ne PAS toucher aux câbles ou aux fiches électriques avec des mains mouillées.  
Risque de choc électrique.
- Ne PAS tirer sur le câble d'alimentation, mais bien maintenir la prise pour débrancher la machine.  
Dans le cas contraire, ceci peut endommager le câble d'alimentation et provoquer un choc électrique ou un incendie.

## Prévention des blessures

- L'installation de la machine doit être effectuée par le revendeur du fabricant ou un technicien qualifié.  
Si l'installation, l'essai de fonctionnement et l'inspection de la machine ne sont pas effectués conformément à la méthode d'installation préconisée dans ces instructions, le fabricant ne saurait être tenu responsable de tout accident ou dégât subi.
- Ne PAS démonter, réparer ou modifier le lave-linge.  
Ceci pourrait provoquer un dysfonctionnement de la machine et entraîner un incendie ou des blessures. Si des réparations sont nécessaires, contacter le centre de service clients le plus proche.
- Ne PAS toucher le linge à l'intérieur de la machine avant l'arrêt complet du tambour.  
Risque de blessure. Maintenir les enfants à l'écart.

# MESURES DE SÉCURITÉ

## **ATTENTION**

**Cette section décrit les problèmes qui pourraient entraîner des blessures corporelles ou des dégradations matérielles.**

### Utilisation générale

- Avant toute utilisation, ouvrir le robinet et vérifier que le tuyau et les raccords ne fuient pas.  
Un raccord incorrect peut provoquer des fuites.
- Les nouveaux flexibles fournis avec la machine doivent être utilisés afin de remplacer les anciens flexibles.
- Cette machine convient uniquement au lavage de tissus étiquetés pour le lavage en machine.
- Ne pas brancher au robinet d'eau chaude.  
Cette machine fonctionne **UNIQUEMENT** à l'eau froide.
- Ne PAS vaporiser de pesticide, laque à cheveux ou déodorant sur le lave-linge.
- Ne PAS placer d'équipement électrique sur ou à proximité du lave-linge, par exemple, un téléviseur, une radio ou un chargeur de batterie.
- Ne PAS mettre trop de linge ou de détergent dans le lave-linge.  
Ceci peut l'endommager.
- **RETIRER** les boulons d'ancrage, avant d'installer le lave-linge, à l'aide d'une clé ou d'un outil similaire. Les boulons d'ancrage sont utilisés pour transporter la machine.  
S'ils ne sont pas retirés, le lave-linge vibrera énormément pendant l'utilisation.

### Prévention des blessures

- Ne PAS monter sur le lave-linge.  
Risque de blessure corporelle ou de détérioration du lave-linge.
- Maintenir les doigts à l'écart des charnières lors de l'ouverture et de la fermeture de la porte.
- Ne PAS glisser la main (ou le pied sans protection) sous la machine en fonctionnement.
- Vérifier si le linge contient des objets de type clous, épingles, pièces de monnaie, trombones, etc.  
Ils risquent d'endommager le linge ou le lave-linge.
- Ne PAS mettre de draps ou de vêtements imperméables dans le lave-linge.  
Ceci pourrait faire vibrer excessivement le lave-linge ou provoquer son arrêt pendant l'essorage, et éventuellement provoquer des blessures, une détérioration du lave-linge ou une fuite d'eau.
- **FAIRE ATTENTION** lors de l'évacuation de l'eau chaude ou de la lessive hors du tambour.
- **FAIRE ATTENTION** à ne pas coincer de linge dans le joint de la porte en la refermant. Ceci pourrait entraîner une fuite d'eau ou abîmer le linge au cours du lavage.

# Contrôle de votre lave-linge

## Votre lave-linge

Tiroir à lessive  
(voir page 9)

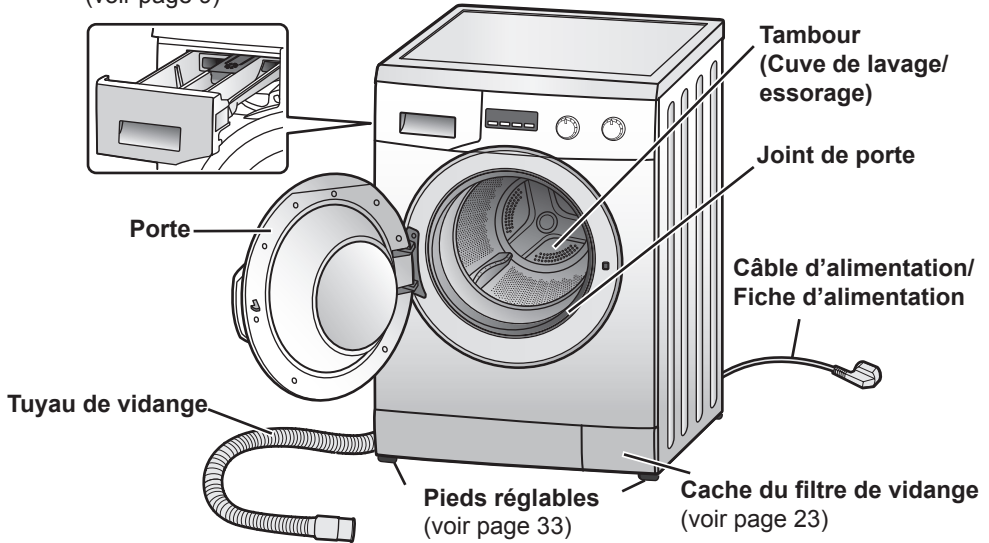

### Attention

Ne PAS courber le câble d'alimentation lorsque la machine est en marche.

## Accessoires

Vérifier que tous les accessoires sont fournis avec la machine.

### Coque (voir page 35)

Pour fixer le tuyau de vidange



### Plaquette de niveau de lessive liquide (voir page 10)

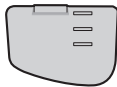

### Capuchon (x 4) (voir pages 32-33)



### Tuyau d'alimentation en eau (voir page 34)

La machine est livrée avec un de ces tuyaux.

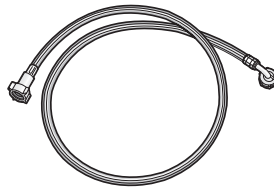

Tuyau standard

Tuyau avec vanne d'alimentation en eau

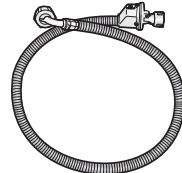

*Lire avant utilisation - 7*

# Avant de démarrer le lavage

## Vérification avant utilisation

Lors de la première utilisation de la machine ou après une période prolongée d'inutilisation, effectuer les procédures suivantes :

1. Serrer le tuyau d'alimentation en eau.
  2. Ouvrir le robinet.
  3. Brancher la machine.
  4. Vérifier que le tuyau de vidange est orienté vers un système d'évacuation.
- Pour plus de détails, voir page 35.

## Avant la première utilisation

Lors de la première utilisation, lancer le programme Coton avec le réglage de température par défaut, à savoir 40 °C, SANS lessive ni vêtements, afin de rincer toute poussière résiduelle ou présence d'humidité.

### Remarque

Le lave-linge est soumis à une inspection avant de quitter l'usine, il est donc possible qu'il reste quelques gouttes d'eau ou des traces de condensation dans la machine. Il ne s'agit en aucun cas d'un dysfonctionnement.

## Préparation du linge

### Tri des vêtements

- Lire l'étiquette de chaque vêtement afin d'effectuer un tri en fonction du type de lavage adapté.
- Trier le linge par couleur, type de tissu et degré de saleté. Ceci permet de choisir le programme et la température appropriés pour chaque lavage.
- Les vêtements dont la teinte n'est pas solide doivent être lavés séparément. Laver les jeans séparément.



### 8 - Lire avant utilisation

- Les soutien-gorges à armatures métalliques, collants, dentelles et autres petites pièces doivent être lavés dans un filet de lavage pour ne pas les abîmer.



### Attention

#### Ne PAS laver de vêtements imperméables.

Ceci pourrait faire vibrer excessivement le lave-linge ou provoquer son arrêt pendant l'essorage, et éventuellement provoquer des blessures, une détérioration du lave-linge ou une fuite d'eau.

### Traitement des taches

Mettre du détachant sur les zones tachées. Pour les taches coriaces, effectuer un lavage à la main au préalable.

### Vérification des vêtements

- Vérifier que les poches des vêtements sont vides de tout objet pouvant endommager le linge ou la machine.

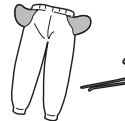

- Attacher les lacets présents sur le linge et fermer les fermetures Éclair. Mettre à l'envers les vêtements en tissu gratté et équipés de fermetures Éclair. Ils peuvent endommager les autres vêtements.

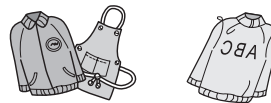

- Retirer les cheveux, les poils d'animaux, le sable et tout autre résidu superflu avec une brosse avant le lavage.





## Ajout de lessive et autres produits chimiques

Tirer le tiroir à lessive et ajouter la lessive ou l'assouplissant dans les compartiments correspondants. Consulter les emballages pour connaître les quantités appropriées.

### Attention

Ne PAS utiliser la machine si le tiroir à lessive est retiré.

Ceci pourrait provoquer une fuite d'eau.

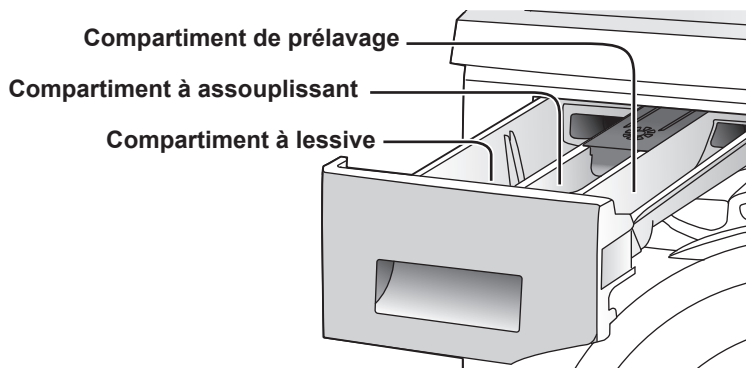

### Compartiment à lessive

Les lessives et additifs suivants peuvent être versés dans ce compartiment :

- Lessive
- Adoucisseur d'eau
- Détachant
- Détergent pour lavage de cuve ou eau de javel

En cas d'utilisation de plusieurs produits chimiques dans ce compartiment pour le lavage, les ajouter dans l'ordre suivant :

1. Lessive
2. Adoucisseur d'eau
3. Détachant

### Lessive

Utiliser uniquement des lessives recommandées pour les lave-linge entièrement automatisés. Utiliser de préférence des lessives peu moussantes.

### Attention

Si les consignes figurant sur l'emballage indiquent que la lessive doit être placée dans le tambour, ne PAS la verser dans le tiroir à lessive.

Ces lessives risquent de ne pas bien s'écouler et de rester dans le tiroir à lessive.

### 1. Lessive liquide

#### Remarque

- Ne PAS utiliser de lessive liquide avec la fonction Pré-lavage. Elle pourrait s'écouler dans le dispositif d'évacuation pendant le pré-lavage.
- Ajouter la lessive liquide avant de lancer le lavage.

## Ajout de lessive et autres produits chimiques

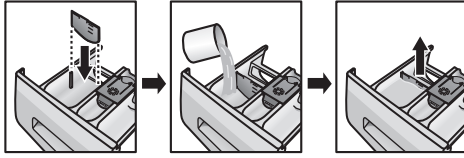

Fixer la plaquette de niveau de lessive liquide (incluse avec les accessoires) dans le compartiment à lessive et s'en servir comme repère pour ajouter la quantité de lessive requise. Veiller à retirer la plaquette avant de lancer le programme.

### Remarque

Le fait de laisser la plaquette de niveau de lessive liquide dans le tiroir à lessive pendant le déroulement du programme peut provoquer une fuite d'eau ou réduire les performances de lavage et d'essorage.

Pour le programme Laine, utiliser une lessive liquide douce.

### 2. Lessive en poudre

La lessive atteint le tambour uniquement lorsque l'eau traverse le tiroir à lessive. Par conséquent, en cas d'oubli d'ajout de lessive, il suffit de lancer le programme Vidange.

Ensuite, la lessive peut être ajoutée et le programme redémarré.

Pour éviter que de la lessive en poudre ne reste dans le tiroir, procéder comme suit :

- Essuyer l'intérieur du tiroir avec un chiffon.
- Vérifier que la lessive ne forme pas de grumeaux au moment de l'ajout, car ceux-ci pourraient obstruer le système avec le temps.

### Quantité de lessive

La quantité de lessive à utiliser dépend des éléments suivants :

- Le degré de saleté du linge
- La quantité de linge
- La dureté de l'eau

La quantité de mousse varie selon la quantité et le type de lessive, le degré de saleté du linge et la dureté et la température de l'eau.

### Adoucisseur d'eau

Si la dureté de l'eau est élevée dans votre région (dureté totale de 1,3 mmol/l ou plus), il est conseillé d'utiliser un adoucisseur d'eau. Pour obtenir des informations sur la dureté de l'eau, contacter le service des eaux le plus proche.

L'utilisation d'un adoucisseur d'eau peut permettre de réduire la quantité de lessive requise pour chaque lavage et d'éviter la formation de dépôts de tartre qui risqueraient d'endommager la machine.

## Ajout de lessive et autres produits chimiques

### Compartment à assouplissant

Les additifs suivants peuvent être versés dans ce compartiment :

- Assouplissant de tissus
- Amidon de blanchisserie

#### Assouplissant de tissus

Mettre de l'assouplissant avant de démarrer la machine pour prévenir l'électricité statique. Il sera ajouté automatiquement au cycle de rinçage final.

Diluer les assouplissants concentrés avant de les ajouter. Ne pas ajouter plus de 110 ml dans le compartiment pour éviter tout débordement.

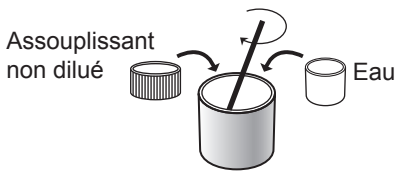

Rincer l'assouplissant inutilisé à l'eau ou avec un chiffon humide une fois le cycle terminé. S'il reste collé dans le compartiment, sortir le tiroir et le nettoyer. (Voir pages 24-25.)

#### Remarque

Suivre les instructions figurant sur l'emballage de l'assouplissant pour connaître les quantités adaptées. Si la quantité d'assouplissant ajouté est trop importante, celui-ci peut rester dans le tiroir à lessive.

### Amidon de blanchisserie

Ajouter simplement l'amidon de blanchisserie dans le compartiment à assouplissant. Il sera ajouté automatiquement au linge au moment du processus de rinçage final. Veiller à ne pas remplir le compartiment au-dessus du niveau MAX.

Diluer légèrement l'amidon avec de l'eau, avant de l'ajouter, s'il est difficile à verser.

#### Remarque

Après avoir utilisé de l'amidon, nettoyer le tiroir à lessive, en particulier le couvercle de l'assouplissant (voir pages 24-25). Ensuite, lancer le programme Rapide 15 SANS lessive pour éliminer tout résidu d'amidon dans le tambour.

### Compartment de prélavage

#### Lessive pour le prélavage

À chaque utilisation du programme avec Coton (Pré-lavage) (☁+⏸) toujours mettre de la lessive pour le prélavage dans ce compartiment.

# Utilisation des boutons et cadrans

Modèle NA-148VB3

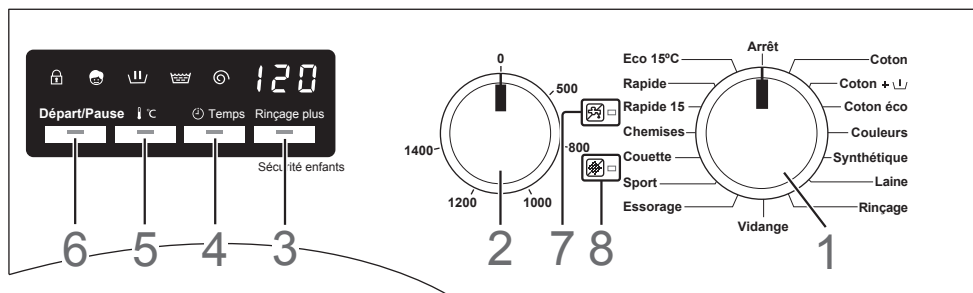

## 1. Cadran de sélection de programme

Utiliser ce cadran pour choisir le programme le mieux adapté au linge. (Voir page 16.)

## 2. Cadran de vitesse d'essorage

Utiliser ce cadran pour choisir la vitesse d'essorage du programme sélectionné. Les vitesses d'essorage pour chacun des modèles sont les suivantes (5 niveaux) :

- 148VB3 et 147VB3 : 500, 800, 1000, 1200 et 1400 tr/min
- 128VB3 et 127VB3 : 500, 600, 800, 1000 et 1200 tr/min

En cas de sélection d'une vitesse d'essorage supérieure à la vitesse disponible (voir pages 18-19), alors la vitesse maxi. est appliquée.

## 3. Bouton Rinçage plus/Sécurité enfants

- Appuyer sur ce bouton pour sélectionner la fonction Rinçage plus. (Voir page 22.)
- Appuyer sur ce bouton et le maintenir enfoncé pendant 5 secondes pour activer le verrouillage de sécurité enfants. Les commandes seront verrouillées mais pas la porte. Répéter cette opération pour débloquer la sécurité enfants. (Voir page 22.)

## 4. Bouton Temps

Appuyer sur ce bouton pour programmer l'heure à laquelle la machine commencera. (Voir page 22.)

## 5. Bouton Température

Appuyer sur ce bouton pour choisir la température de lavage, entre froid (Cld) et 90 °C. (90 °C est disponible uniquement avec les programmes Coton et Coton (Pré-lavage)). Il convient de choisir des températures élevées pour le linge blanc, en coton ou très sale.

## 6. Bouton Départ/Pause

Appuyer sur ce bouton pour démarrer ou mettre en pause le programme de lavage. Le bouton clignote quand le lavage est en pause.

## 7. Voyant d'alerte de coupure d'eau/faible pression d'eau

Ce voyant clignote si l'alimentation en eau est coupée ou insuffisante. (Voir page 30.)

## 8. Voyant d'alerte de filtre de vidange obstrué



Ce voyant clignote si le tuyau ou le filtre de vidange est obstrué. (Voir page 30.)

## Utilisation des boutons et cadrans

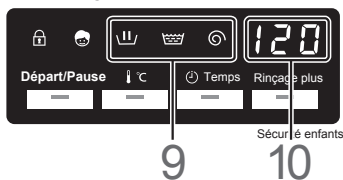
Affichage du modèle NA-148VB3



### 9. Indicateur de processus

- Il affiche l'étape actuelle du programme. Le processus se compose du lavage , du rinçage  et de l'essorage .
- Le voyant s'éteint lorsque le cycle est terminé.

### 10. Indicateur de temps restant

- Il indique le temps restant approximativement avant la fin du programme. Par exemple, « 200 » signifie 200 minutes.

### Déverrouillage de la porte

La porte est automatiquement verrouillée pendant l'utilisation et le symbole  est affiché pour indiquer que la porte est bloquée. Un déclic retentit lorsque la porte se verrouille ou se déverrouille.

#### Remarque

- Lorsque la porte est verrouillée, si le lave-linge est éteint ou qu'une coupure de courant se produit, elle se déverrouillera après 1 ou 2 minutes.

### Appuyer sur le bouton Départ/Pause pour déverrouiller la porte quand le lave-linge est en fonctionnement.

Dans les situations suivantes, la porte ne peut pas être déverrouillée même si la machine est mise en pause.

- Pendant le séchage
- Lorsque le niveau de l'eau a atteint un certain niveau

#### Remarque

- Pour déverrouiller la porte, programmer le cadran de sélection de programme sur Arrêt puis sélectionner un programme (par ex : Coton).

#### Attention

**Si la porte doit être déverrouillée en cours de programme, s'assurer que l'eau contenue dans le tambour ne va pas se déverser sur le sol.**

L'eau de lessive risque de s'écouler de la porte et du hublot. Prévoir une serviette pour l'essuyer.

# Lavage

## Préparation du lavage

Modèle NA-148VB3

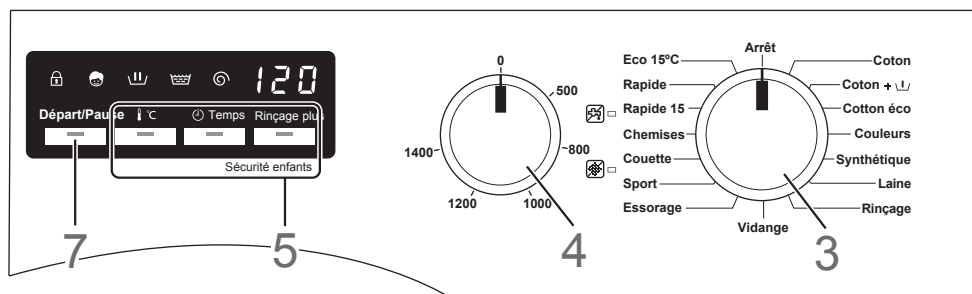

### 1. Ouvrir la porte et mettre le linge dans le tambour.

Pour savoir comment préparer et trier le linge, voir les pages 8 et 16.

#### Attention

- **S'assurer de ne pas coincer de linge dans la porte.**
- **Ne PAS surcharger le tambour.** Ceci pourrait entraîner des vibrations excessives ou endommager la machine.

### 2. Fermer la porte.

### 3. Tourner le cadran de sélection de programme dans le sens de votre choix pour choisir le programme.

Une durée de lavage s'affichera. Pour plus de détails sur chaque programme, voir les pages 18-19.

#### Programme Eco 15 °C

Ce programme offre la même capacité de nettoyage avec le lavage à basse température à 15 °C que le programme à 40 °C (sauf pour les graisses).

#### Programme Essorage

Avec le programme Essorage, le fonctionnement démarre à partir du processus de vidange, qu'il y ait de l'eau dans le tambour ou non. Une fois l'eau évacuée selon un niveau prédéterminé, le processus d'essorage démarre.

### 14 - Consignes de lavage

### 4. Sélectionner une vitesse d'essorage.

En cas de sélection d'une vitesse d'essorage supérieure à la vitesse disponible (voir pages 18-19), alors la vitesse maxi. est appliquée.

### 5. Sélectionner les fonctions optionnelles.

- Fonction Rinçage plus (Voir page 22.)
- Température (Voir page 12.)
- Minuterie programmée (Voir page 22.)

### 6. Ajouter la lessive dans le tiroir à lessive.

(Voir pages 9-11.)

### 7. Appuyer sur le bouton Départ.

La machine lance l'alimentation en eau après la vidange.

#### Remarque

- Dès que le lavage commence, l'affichage clignote et indique la fonction en cours.
- Avant de démarrer tout programme, le lave-linge commence par évacuer toute eau restante.



**La sonnerie retentit et « END » clignote sur l'affichage lorsque le programme est terminé et la porte se déverrouille immédiatement.**

## Attention

**Après un lavage à haute température, veiller à ne pas se brûler en manipulant le linge ou en touchant l'intérieur du tambour.**

## Remarque

- Si la lessive n'est pas totalement éliminée du linge en utilisant le programme de base, utiliser la fonction Rinçage plus.
  - Si la cuve est pleine, le linge peut coller aux parois du tambour. Ceci est tout à fait normal.
  - Après avoir retiré le linge, laisser la porte de la machine ouverte pour permettre au tambour de sécher.
- Sortir le linge et le défroisser, si nécessaire. Veiller à ne pas le laisser trop longtemps dans le tambour une fois le programme terminé, car les couleurs pourraient déteindre.

## Réglage de la sonnerie

Pour activer ou désactiver la sonnerie qui retentit lorsque le programme est terminé, suivre les consignes ci-après.

**Appuyer simultanément sur les boutons Température et Temps, et les maintenir enfoncés pendant au moins 3 secondes.**

La sonnerie est désactivée après l'émission du premier bip.  
La sonnerie est désactivée après l'émission de deux bips.

## Changement de paramètres pendant le lavage

Une fois le lavage commencé, il est impossible de modifier le programme, la température et l'heure programmée ainsi que la fonction Rinçage plus.

Pour modifier les réglages de programme, de température, d'heure programmée ou de la fonction Rinçage plus éteindre puis rallumer la machine.

## Durée requise

Les durées dépendent des programmes et des réglages de température sélectionnés.

- Les durées réelles peuvent différer légèrement de celles affichées.
- Les durées affichées incluent le temps nécessaire au remplissage et à l'évacuation de l'eau, elles dépendent donc de la pression de l'eau, des conditions d'évacuation et de la quantité de linge.
- Les durées seront prolongées si la répartition du linge dans le tambour doit être équilibrée.

## Choix du programme

Programme	Description	148VB3 128VB3 Charge max	147VB3 127VB3 Charge max
<b>Coton</b>	Lavage quotidien de coton, mélange lin et coton (par exemple, tee-shirts, sous-vêtements, serviettes, nappes)	8 kg	7 kg
<b>Coton +  (Pré-lavage)</b>	Programme Coton avec processus de pré-lavage pour linge très sale.	8 kg	7 kg
<b>Coton éco</b>	Le lavage est plus long mais il consomme moins d'eau et d'électricité que le programme Coton.	8 kg	7 kg
<b>Couleurs</b>	Pour le lavage séparé des vêtements en coton colorés ou mélanges de coton colorés.	4 kg	3,5 kg
<b>Synthétique</b>	Lavage doux pour coton, lin et textiles synthétiques.	4 kg	3,5 kg
<b>Laine</b>	Lavage doux pour vêtements en laine lavables à la main uniquement, laine lavable en machine et mélanges de laine.	2 kg	2 kg
<b>Rinçage</b>	Rince le linge lavé.	8 kg	7 kg
<b>Vidange</b>	Vidange l'eau du tambour.	—	—
<b>Essorage</b>	Essore le linge lavé.	8 kg	7 kg
<b>Sport</b>	Pour les vêtements de sport synthétiques.	3 kg	3 kg
<b>Couette</b>	Pour les gros articles tels que les couvertures, rideaux et couvre-lits.	3 kg	3 kg
<b>Chemises</b>	Pour les chemises et chemisiers.	2 kg	2 kg
<b>Rapide 15</b>	Lave quelques articles peu sales en 15 minutes.	2 kg	2 kg
<b>Rapide</b>	Lave les articles peu sales en 68 minutes.	4 kg	3,5 kg
<b>Eco 15 °C</b>	Pour les vêtements en coton et mélanges de lin peu sales.	4 kg	3,5 kg

### 16 - Consignes de lavage



## Consommation d'eau et d'électricité

Programme	Température	Charge (kg)	Consommation électrique (kWh)		Consommation d'eau (L)		Durée (min)
			148VB3 128VB3	147VB3 127VB3	148VB3 128VB3	147VB3 127VB3	
<b>Coton</b>	40 °C	8 ou 7	0,92	0,92	58	60	120
<b>Coton +  (Pré-lavage)</b>	40 °C	8 ou 7	0,98	0,98	70	69	138
<b>Coton éco</b>	60 °C	8 ou 7	0,76	0,80	48	45	200
<b>Couleurs</b>	40 °C	4 ou 3,5	0,91	1,00	48	52	100
<b>Synthétique</b>	40 °C	4 ou 3,5	0,60	0,61	55	47	85
<b>Laine</b>	30 °C	2	0,10	0,15	50	50	40
<b>Sport</b>	40 °C	3	0,63	0,62	42	42	100
<b>Couette</b>	30 °C	3	0,28	0,30	57	50	65
<b>Chemises</b>	40 °C	2	0,70	0,60	45	44	80
<b>Rapide 15</b>	30 °C	2	0,10	0,10	30	30	15
<b>Rapide</b>	40 °C	4 ou 3,5	0,48	0,48	38	38	68
<b>Eco 15 °C</b>	Froid	4 ou 3,5	0,21	0,22	42	42	100

- 1) Résultats calculés à la vitesse d'essorage maximale, conformément à la norme EN 60456.
- 2) La consommation de courant, d'eau et les durées indiquées dans le tableau peuvent varier en fonction de la pression, de la dureté et de la température de l'eau, ainsi que selon la température ambiante, le type et la quantité de linge, les variations de tension et les fonctions optionnelles utilisées.

## Détails des programmes

Programme	Réglage auto.			Température
	Température	Nombre de rinçages	Durée approximative (min)	
<b>Coton</b>	40 °C	2	120	Froid - 90 °C
<b>Coton +  (Pré-lavage)</b>	40 °C	2	138	Froid - 90 °C
<b>Coton éco</b>	60 °C	2	200	Froid - 60 °C
<b>Couleurs</b>	40 °C	2	100	Froid - 40 °C
<b>Synthétique</b>	40 °C	2	85	Froid - 60 °C
<b>Laine</b>	30 °C	3	40	Froid - 40 °C
<b>Rinçage</b>	Froid	3	36	Froid
<b>Vidange</b>	Froid	—	3	Froid
<b>Essorage</b>	Froid	—	15	Froid
<b>Sport</b>	40 °C	2	100	Froid - 40 °C
<b>Couette</b>	30 °C	3	65	Froid - 40 °C
<b>Chemises</b>	40 °C	2	80	Froid - 60 °C
<b>Rapide 15</b>	30 °C	1	15	Froid - 30 °C
<b>Rapide</b>	40 °C	2	68	Froid - 60 °C
<b>Eco 15 °C</b>	Froid	2	100	Froid

### 18 - Consignes de lavage

## Détails des programmes

Réglage manuel				
	Cycles d'essorage* <sup>1</sup> (tr/min)		Minuterie programmée	Rinçage plus
	148VB3 147VB3	128VB3 127VB3		
	0 - 1400	0 - 1200	✓	✓
	0 - 1400	0 - 1200	✓	✓
	0 - 1400	0 - 1200	✓	✓
	0 - 1400	0 - 1200	✓	✓
	0 - 800	0 - 800	✓	✓
	0 - 600* <sup>2</sup>	0 - 600	✓	✓
	0 - 1400	0 - 1200	✓	—
	—	—	✓	—
	0 - 1400	0 - 1200	✓	—
	0 - 1400	0 - 1200	✓	✓
	0 - 800	0 - 800	✓	✓
	0 - 600* <sup>2</sup>	0 - 600	✓	✓
	0 - 800	0 - 800	✓	—
	0 - 1400	0 - 1200	✓	✓
	0 - 1400	0 - 1200	✓	✓

\*1 En cas de sélection d'une vitesse d'essorage supérieure à la vitesse disponible, alors la vitesse maxi. est appliquée.

\*2 En cas de sélection d'une vitesse d'essorage de 800 tr/min ou plus avec le programme Laine ou Chemises, la vitesse appliquée est de 600 tr/min.

# Lavage de linge délicat

## Programme Laine

Le tambour tourne doucement avec le programme Laine.

Pour plus de détails sur les consignes de lavage, voir les pages 14-15.

## Charges de linge en laine

Programme Laine : 2 kg ou moins

### Poids approximatifs

Pull en laine : 400 g



## Conseils pour le lavage de linge délicat

### Mettre le linge dans le tambour

Empiler les vêtements les uns sur les autres.

### Lessives

- Pour les articles en laine, utiliser une lessive liquide douce. Les autres lessives risquent d'abîmer les vêtements.
- Avec le programme Laine, il peut s'avérer nécessaire d'utiliser la fonction Rinçage plus pour éliminer l'excès de lessive du linge. (Voir page 22.)

## Étendre le linge

- Étendre les vêtements en laine et nylon, de couleur blanche ou claire, à l'écart des rayons du soleil ou d'une source de chaleur directe.
- Après le lavage, étaler les vêtements en laine et nylon et leur redonner leur forme initiale avant de les étendre à l'ombre. Ceci permet également de réduire le temps de repassage.
- Étendre les articles en laine sans plis ni faux plis, ou bien les étaler pour les faire sécher.

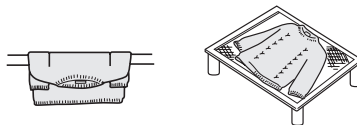

- Utiliser des cintres pour les chemises, chemisiers et pantalons. Une serviette enroulée autour du cintre permet d'ajuster la largeur des épaules des vêtements pour qu'ils conservent leur forme à mesure qu'ils sèchent.

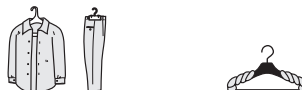

## Si un vêtement rétrécit au lavage

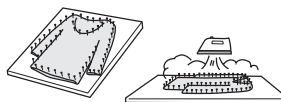

Étirer le vêtement à sa taille initiale sur une planche à repasser. Utiliser des épingles pour maintenir la taille et la forme. Ensuite, utiliser un fer à repasser pour le passer à la vapeur et le laisser sécher.



# Lavage de couvertures et couvre-lits

## Programme Couette

Pour plus de détails sur les consignes de lavage, voir les pages 14-15.

- Vérifier que l'étiquette de chaque article comporte le symbole indiquant qu'il peut être lavé en machine ou à la main ( ,  ).
- Laver seulement une couverture à la fois.

## Lavable

- Couverture 100 % fibres synthétiques – jusqu'à 3 kg
- Couvertures 100 % fibres synthétiques (futon) et 100 % coton – jusqu'à 1,5 kg (lit simple)
- Draps
- Couvre-lits
- Draps-housses 100 % fibres synthétiques

## Non lavable

- Couvertures 100 % laine
- Couvertures de haute laine
- Couvertures chauffantes (y compris la housse)

## Mettre la couette dans le tambour

1. Plier les couvertures ou couvre-lits en quatre.

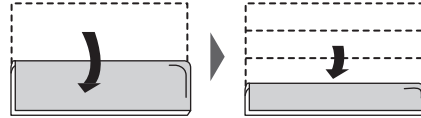

2. Mettre la couverture ou le couvre-lit dans le tambour.

Le ou la plier pour l'introduire dans le tambour.

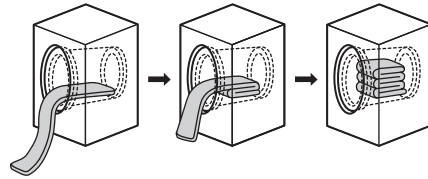

Les deux extrémités de la couverture doivent être dirigées vers l'intérieur du tambour.

### Attention

**Ne PAS rouler les couvertures ou les couvre-lits en boule, ni les plier de façon aléatoire.**

Ceci pourrait entraîner des vibrations excessives et endommager le linge ou la machine.

### Remarque

Éviter d'utiliser des filets pour laver les couvertures. Ils empêchent de bien essorer le linge.

# Fonctions optionnelles

## Fonction Rinçage plus

### Remarque

La fonction Rinçage plus n'est pas disponible avec certains programmes. (Voir pages 18-19.)

Si une fonction indisponible est sélectionnée, une alarme d'erreur retentit.

**Appuyer sur le bouton Rinçage plus pour sélectionner la fonction.**



Le bouton se met à clignoter.

Fonction	Description
Rinçage plus 	Permet de rincer le linge de façon plus approfondie grâce un processus de rinçage supplémentaire.

## Sécurité enfants

Lorsque la sécurité enfants est activée, les commandes sont verrouillées (mais pas la porte). Ceci évite que des enfants modifient les réglages de lavage ou jouent avec la machine.

### Activation/désactivation du verrouillage de sécurité enfants

- Mettre le lave-linge en marche.**
- Appuyer sur le bouton Rinçage plus et le maintenir enfoncé pendant au moins 5 secondes.**  
Le symbole  s'allume pour indiquer que le verrouillage de sécurité enfants est activé.
- Pour le désactiver, maintenir à nouveau le bouton Rinçage plus enfoncé pendant 5 secondes (ignorer les trois bips sonores et maintenir le bouton enfoncé jusqu'à la désactivation).**

## Minuterie programmée

Il est possible d'utiliser la minuterie pour programmer l'heure de démarrage de la machine, de 1 à 24 heures à l'avance.

### Remarque

Ne PAS utiliser de lessive qui ne se dissout pas entièrement avec la fonction programmée, car il risque de former des grumeaux avant que le lavage commence et ne pourra pas s'écouler normalement.

### Réglage d'une heure programmée

Régler une heure programmée après avoir sélectionné les fonctions programmées et optionnelles (voir page 14).

- Maintenir le bouton Temps enfoncé jusqu'à ce que l'heure programmée désirée s'affiche.**
- Appuyer sur le bouton Température ou le bouton Rinçage plus pour régler l'heure programmée.**  
Le décompte n'a pas démarré.
  - Pour annuler l'heure programmée Appuyer sur le bouton Temps.
  - Pour modifier l'heure programmée Appuyer sur le bouton Temps, puis répéter la procédure depuis l'étape 1.
- Appuyer sur le bouton Départ/Pause pour activer le décompte.**
  - Pour annuler l'heure programmée Tourner le cadran de sélection de programme sur « Arrêt ». (Tous les réglages seront annulés).
  - Pour modifier l'heure programmée Tourner le cadran de sélection de programme sur « Arrêt ». Après avoir sélectionné à nouveau le programme et les fonctions optionnelles, répéter la procédure depuis l'étape 1.

## Nettoyage de l'extérieur du lave-linge

Nettoyer l'extérieur du lave-linge à l'aide d'un chiffon fin et d'un détergent doux, un détergent ménager par exemple, et de l'eau savonneuse.

### Avertissement

- Ne PAS éclabousser le lave-linge avec de l'eau.
- Ne PAS utiliser des nettoyants en crème, des diluants, ni des produits contenant de l'alcool ou de l'huile de paraffine.

## Nettoyage du joint de porte et du hublot

Après chaque lavage, procéder comme suit :

- Retirer toutes les saletés du joint de porte.
- Essuyer le hublot et le joint pour éliminer les peluches et les taches.

L'accumulation de peluches peut provoquer des fuites.

## Nettoyage du filtre de vidange

Il est recommandé de nettoyer le filtre de vidange une fois par mois. Le filtre peut être encombré par une accumulation de peluches empêchant l'écoulement d'eau.

1. Mettre le lave-linge hors tension et le débrancher.
2. Ouvrir et retirer le cache du filtre de vidange. Poser un récipient devant le filtre de vidange pour collecter l'eau vidangée.

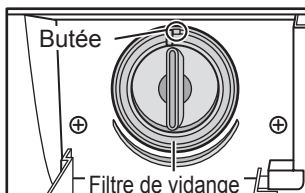

3. Tourner délicatement le filtre de vidange dans le sens des aiguilles d'une montre pour le dévisser, puis le retirer.

De l'eau peut s'écouler. Ceci est tout à fait normal.

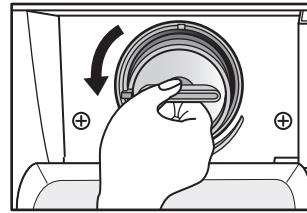

4. Ensuite, retirer le filtre de vidange.

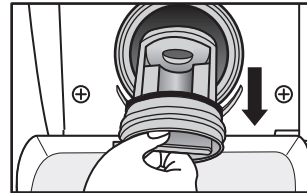

5. Retirer toutes les peluches et saletés.

6. Remettre le filtre de vidange et son cache en place.  
Remettre le filtre de vidange en place. Puis le tourner dans le sens des aiguilles d'une montre jusqu'à la butée.

### Attention

**FAIRE ATTENTION** en cas de vidange d'eau chaude.

## Entretien

### Nettoyage du tambour

S'il reste de l'eau froide dans le lave-linge, des bactéries peuvent s'accumuler dans le tambour et dégager une odeur. Pour éviter cela, il suffit de lancer le programme Coton 90 °C une fois par mois. (Si un produit de détartrage est utilisé, suivre les consignes du fabricant).

#### Attention

**Les virus et les bactéries ne sont pas tués dans une eau à 40 °C. Des agents pathogènes peuvent se répandre via le mélange des vêtements et donc transmettre des maladies.**

Les agents pathogènes meurent à une température de 60 °C ou plus. Cependant, l'utilisation d'une eau à 90 °C n'est pas nécessaire.

#### Remarque

Ne PAS mettre de linge ni de lessive dans le lave-linge pendant son nettoyage.

En cas d'utilisation d'un détergent pour lavage de cuve, ou d'eau de Javel, veiller à le mettre dans le tiroir à lessive avant le lavage. La quantité appropriée est d'environ 30 ml. (Voir page 9.)

### Nettoyage du tiroir à lessive

Les résidus de lessive s'accumulent rapidement dans le tiroir si celui-ci n'est pas nettoyé régulièrement.

De la moisissure peut même se former.

En fonction du type de couvercle de l'assouplissant qui équipe la machine, suivre les instructions correspondantes.

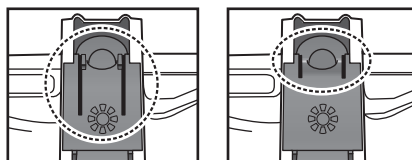

Type A

Type B

#### Instructions pour le type A

##### 1. Sortir le tiroir à lessive.

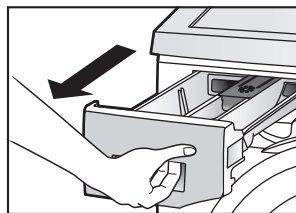

##### 2. Retirer le tiroir à lessive en le tirant tout en appuyant au milieu du couvercle de l'assouplissant.

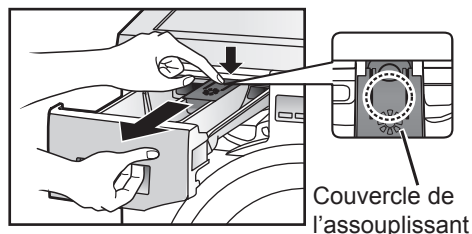



3. Tirer avec le doigt l'onglet à l'avant du couvercle de l'assouplissant puis le tirer vers le haut pour le sortir du tiroir à lessive.

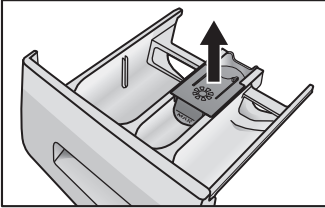

3. Bouger le tiroir à lessive de haut en bas tout en tirant afin de l'enlever.

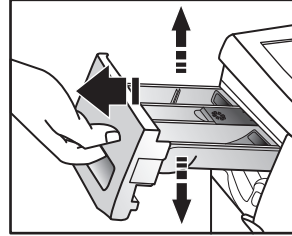

4. Laver les restes de lessive à l'eau.  
À l'aide d'un chiffon, essuyer l'eau dans le lave-linge.

5. Remettre le couvercle de l'assouplissant en place.

6. Remettre le tiroir à lessive tout en appuyant au milieu du couvercle de l'assouplissant.

4. Tirer avec le doigt l'onglet à l'avant du couvercle de l'assouplissant puis le tirer vers le haut pour le sortir du tiroir à lessive.

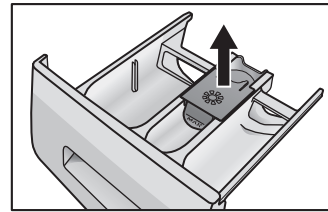

### Instructions pour le type B

1. Tirer le tiroir à lessive jusqu'à ce qu'il ne bouge plus du tout.

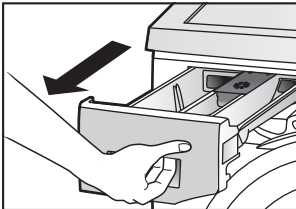

2. Ensuite, le secouer légèrement jusqu'à ce qu'il soit complètement sorti.

5. Laver les restes de lessive à l'eau.  
À l'aide d'un chiffon, essuyer l'eau dans le lave-linge.

6. Remettre le couvercle de l'assouplissant en place.

7. Inverser la procédure pour remettre le tiroir à lessive en place.

## Entretien

### Nettoyage du filtre d'alimentation en eau

Nettoyer le filtre si l'alimentation en eau ne se fait pas correctement.

1. Fermer le robinet.
2. Mettre le lave-linge en marche.
3. Sélectionner le programme Coton, puis appuyer sur le bouton Départ. La vidange commence après le démarrage de l'appareil.
4. Après 2 minutes, mettre le lave-linge hors tension. L'eau a été vidangée du tuyau d'alimentation en eau.
5. Débrancher le tuyau d'alimentation en eau du lave-linge.
6. Nettoyer le filtre qui se trouve à l'arrière du lave-linge. Utiliser une petite brosse, comme une brosse à dents par exemple.

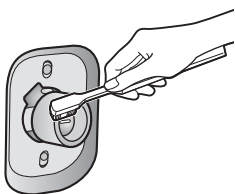

7. Si la machine est livrée avec le tuyau équipé d'une vanne d'alimentation en eau, couper le robinet alimentant la machine, débrancher le tuyau du robinet, puis nettoyer le filtre sur le tuyau de la même façon.

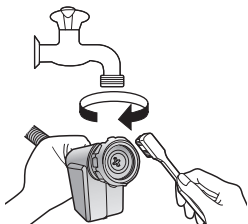

8. Rebrancher le tuyau d'alimentation en eau.

Serrer fermement le raccord en plastique.

9. Ouvrir le robinet et vérifier qu'il n'y a pas de fuites.

### Prévention du gel du tuyau d'alimentation en eau

Si le lave-linge est livré par temps de gel, le laisser reposer à température ambiante pendant 24 heures, après son installation, avant de l'utiliser. Ceci permet de s'assurer qu'il n'y a pas de glace pouvant boucher le tuyau d'alimentation en eau.

Si le tuyau d'alimentation en eau gèle, effectuer la procédure suivante :

1. Enrouler des serviettes chaudes autour des raccords du tuyau d'alimentation en eau.

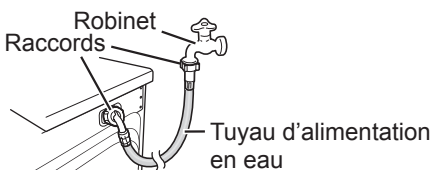

2. Ajouter 2 à 3 litres d'eau chaude dans le tambour.

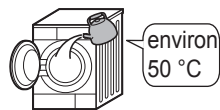

3. Lancer le programme Vidange. (Voir page 14.)

## Liste de contrôle des anomalies

Problème		Cause
Lave-linge	<b>Les boutons ne fonctionnent pas.</b>	- Les réglages de programme, température, heure programmée ou la fonction Rinçage plus ne peuvent pas être modifiés lorsque le cycle de lavage est en cours. - La sécurité enfants est peut-être activée. (Voir page 22.)
	<b>La porte ne s'ouvre pas.</b>	- Le verrouillage de la porte est peut-être activé. (Voir page 13.) - La température ou le niveau de l'eau est peut-être trop élevé. (Voir page 13.)
	<b>Odeur inhabituelle</b>	- Les pièces en caoutchouc peuvent dégager une odeur lors des premières utilisations du lave-linge, mais celle-ci disparaîtra avec le temps. Il est possible de laver le tambour en lançant le programme 90 °C. (Voir page 24.)
Lavage	<b>L'eau n'entre pas dans le lave-linge.</b>	- Le robinet d'eau est peut-être fermé. - Le tuyau d'alimentation en eau est peut-être gelé. (Voir page 26.) - L'alimentation d'eau est peut-être coupée. - Le filtre d'alimentation en eau est peut-être bouché. (Voir page 26.)
	<b>Il n'y a qu'une petite quantité d'eau.</b>	- Si le cycle a été mis en pause puis redémarré, le lave-linge évacue peut-être un peu d'eau. Ne PAS verser d'eau par la porte.
	<b>L'eau s'accumule pendant le lavage.</b>	- Ceci est normal. L'alimentation en eau se fait automatiquement si la quantité d'eau diminue. En cas de charges lourdes, le remplissage d'eau peut avoir lieu à plusieurs reprises.
Rinçage/Essorage	<b>L'eau n'entre pas dans le lave-linge pendant le cycle de rinçage.</b>	- Avant le rinçage, le lave-linge procède à un essorage pour évacuer l'eau restant du lavage. Le remplissage d'eau a lieu après cette étape.
	<b>Le rinçage commence avant la fin de l'essorage.</b>	- En cas d'excès de mousse après le lavage, l'eau sera évacuée et la machine se remplira à nouveau pour l'éliminer. Cette fonction s'appelle la détection de mousse.
	<b>Pendant l'essorage, le tambour s'arrête et tourne plusieurs fois.</b>	- Ceci est normal. Le lave-linge a détecté un déséquilibre de charge et essaie de le corriger.



## Liste de contrôle des anomalies

Problème		Cause
Rinçage/Essorage	<b>Il reste de la mousse et de l'eau dans la porte ou dans le joint de la porte.</b>	- Bien qu'il puisse rester de la mousse et de l'eau selon l'état du linge et la quantité de lessive utilisée, la performance du cycle de rinçage n'en est pas affectée.
	<b>L'essorage s'arrête et redémarre de façon répétée.</b>	- Ceci est normal. L'essorage par intermittence permet d'effectuer le processus en silence. - Le linge est peut-être trop léger. Ajouter une ou deux serviettes de bain, s'il y a lieu.
	<b>Le linge est toujours mouillé une fois l'essorage terminé.</b>	- Un déséquilibre de charge n'est pas corrigé automatiquement. - Si le linge est trop léger, ajouter une ou deux serviettes de bain. - Si le linge est emmêlé, le démêler.
Lessive et mousse	<b>Il n'y a pas ou peu de mousse.</b>	- La quantité de mousse varie en fonction de la température, du niveau et de la dureté de l'eau. - Ceci peut survenir si de la lessive en poudre a été introduite directement dans le tambour. Il faut le mettre dans le tiroir à lessive prévu à cet effet. - Il n'y a peut-être pas suffisamment de lessive. - La lessive utilisée produit peut-être très peu de mousse. - Le linge très sale et les grosses charges de linge peuvent réduire la formation de mousse.
	<b>Il y a beaucoup de mousse.</b>	- La quantité de mousse varie en fonction de la température, du niveau et de la dureté de l'eau. - Il y a peut-être trop de lessive. - Le type de lessive utilisée peut provoquer un excès de mousse.
	<b>L'assouplissant de tissus déborde.</b>	- Le repère MAX est peut-être dépassé dans le tiroir à lessive. (Voir page 11.) - Une fermeture trop brusque du tiroir à lessive a peut-être causé le débordement du liquide.
	<b>Il reste des résidus de lessive en poudre à la fin du lavage.</b>	- Ceci peut survenir si de la lessive en poudre a été introduite directement dans le tambour. Il faut le mettre dans le tiroir à lessive prévu à cet effet.

## Liste de contrôle des anomalies

Problème		Cause
<b>Durée</b>	<b>La durée restante affichée change.</b>	- La durée restante est constamment estimée et corrigée. Par conséquent, la durée affichée peut changer.
<b>Bruit</b>	<b>Il y a une vibration ou un bruit inhabituel.</b>	- Il y a peut-être des objets métalliques dans le tambour. - Les boulons d'ancrage n'ont peut-être pas été enlevés. (Voir page 32.) - Le lave-linge se trouve peut-être sur une surface inclinée ou instable.  Si aucun des points ci-dessus n'est à l'origine du problème, contacter le centre de service clients le plus proche.
	<b>Il y a un bruit lors de l'évacuation de l'eau.</b>	- Ceci est normal. Il s'agit du bruit émis par le fonctionnement de la pompe de vidange.
	<b>La machine émet des bruits pendant le lavage ou le rinçage.</b>	- Ceci est normal. Ces bruits proviennent de la pompe assurant la circulation de l'eau de lavage ou de rinçage.
<b>Autres</b>	<b>Une coupure de courant se produit pendant que le lave-linge est en marche.</b>	- Le lave-linge va s'arrêter et ne redémarrera pas automatiquement lorsque le courant sera rétabli. Il faudra sélectionner un programme et le démarrer à nouveau.
	<b>Un disjoncteur coupe le courant.</b>	- Le lave-linge va s'arrêter et ne redémarrera pas automatiquement lorsque le disjoncteur sera réenclenché. Il faudra trouver et corriger la cause du déclenchement du disjoncteur. Puis, il faudra rétablir le disjoncteur, remettre le courant et redémarrer le lave-linge.
	<b>L'alimentation en eau est coupée.</b>	- Lorsque l'eau revient, elle peut être impure au début. Il faudra déconnecter le tuyau d'alimentation en eau et vidanger l'eau impure par le robinet. Veiller à reconnecter le tuyau d'alimentation en eau avant d'utiliser le lave-linge.
	<b>L'affichage n'est pas clair.</b>	- Le lave-linge se trouve peut-être dans un endroit lumineux ou ensoleillé.

## Affichage d'erreur

Erreur	Que faire
<p><b>E01</b></p> <p>La porte est ouverte</p>	Vérifier que la porte est correctement fermée.
<p><b>E02</b></p> <p>Alimentation en eau impossible</p>	<p>Vérifier les problèmes suivants pouvant entraîner cette situation.</p> <ul style="list-style-type: none"> <li>- Le robinet est fermé.</li> <li>- La conduite ou le tuyau d'eau est gelé.</li> <li>- L'alimentation en eau est interrompue.</li> <li>- Le filtre d'alimentation en eau est bouché. (Voir page 26.)</li> </ul> <p>Si la marque rouge apparaît sur le tuyau équipé d'une vanne d'alimentation en eau, ceci a arrêté l'alimentation en eau. Il convient de le remplacer par un tuyau neuf. Tuyau avec un robinet d'alimentation en eau</p>
<p><b>E03</b></p> <p>Vidange impossible</p>	<p>Vérifier le tuyau de vidange et s'assurer que :</p> <ul style="list-style-type: none"> <li>- Il n'est pas bouché.</li> <li>- Son extrémité n'est pas immergée dans l'eau.</li> <li>- Des rallonges ont été ajoutées.</li> <li>- L'eau n'est pas gelée.</li> </ul> <p>Nettoyer le filtre de vidange s'il est bouché. (Voir page 23.)</p>
<p><b>E04</b></p> <p>Débordement</p>	<p>Vérifier les problèmes suivants pouvant entraîner cette situation.</p> <ul style="list-style-type: none"> <li>- La vanne d'alimentation en eau est défaillante.</li> <li>- Le triac de la vanne d'alimentation en eau est défaillant.</li> </ul> <p>Mettre le lave-linge hors tension et le débrancher. Fermer le robinet et contacter le centre de service clients le plus proche.</p>
<p></p> <p>Alimentation en eau coupée ou pression d'eau trop faible.</p>	<p>Si le voyant clignote, vérifier les problèmes suivants pouvant entraîner cette situation :</p> <ul style="list-style-type: none"> <li>- Le robinet est fermé.</li> <li>- L'alimentation en eau est coupée.</li> <li>- La pression de l'eau est trop faible.</li> <li>- Le tuyau d'alimentation en eau est bouché ou tordu.</li> <li>- Le filtre d'alimentation en eau est bouché. (Voir page 26.)</li> </ul>
<p></p> <p>Le filtre de vidange est bouché.</p>	<p>Si le voyant clignote, vérifier les problèmes suivants pouvant entraîner cette situation :</p> <ul style="list-style-type: none"> <li>- Le filtre de vidange est bouché. (Voir page 23.)</li> <li>- Le tuyau de vidange est bouché ou tordu.</li> </ul>

Pour remettre la machine en marche après l'apparition d'un message d'erreur, programmer le cadran de sélection de programme sur Arrêt puis sélectionner un programme et démarrer la machine.

# Choix de l'emplacement idéal

## Transport du lave-linge

Deux personnes ou plus sont nécessaires pour transporter le lave-linge.



Commencer par basculer la machine vers l'arrière. Elle doit être portée par deux personnes, une de chaque côté, la soulevant par le dessous.

## Le bon endroit pour le lave-linge

S'assurer qu'il y a suffisamment d'espace pour le lave-linge et que les aérations de la base ne sont pas obstruées par un tapis.

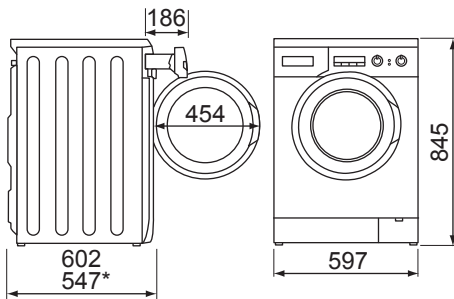

Dimensions en millimètres

\*pour les modèles NA-127VB3 et NA-147VB3

## Attention

- Installer le lave-linge sur une surface plane et stable pour éviter l'excès de vibration et de bruit. Si le sol n'est pas plat et stable, contacter le centre de service clients le plus proche.
- Ne PAS installer le lave-linge sur un tapis ou tout type de sol similaire.
- Ne PAS installer le lave-linge sous l'exposition directe du soleil ou à un endroit où la température peut descendre en dessous de zéro.
- Ne PAS permettre aux parties métalliques du lave-linge d'entrer en contact avec les surfaces métalliques d'un évier ou d'autres appareils ménagers.

## Installation d'une machine encastrée

- Vous devez disposer d'un espace d'au moins 60 cm de largeur. Il convient de laisser un espace d'au moins 2 mm sur les côtés et 5 mm au-dessus et à l'arrière de la machine.
- La tablette au-dessus du lave-linge doit être fermement fixée aux meubles attenants.

## Attention

Ne PAS installer le lave-linge comme une machine encastrée avec le couvercle retiré.

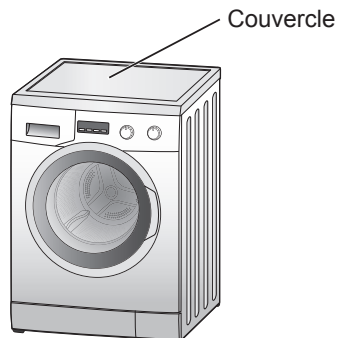

Consignes d'installation - 31

# Déplacement et installation

## Retrait des boulons d'ancrage

Quatre boulons d'ancrage maintiennent l'intérieur du lave-linge en place pendant son transport. Ils doivent être retirés avant l'installation à l'aide d'une clé. Suivre les consignes ci-après.

### Remarque

Ne pas faire fonctionner le lave-linge sans avoir retiré les boulons d'ancrage. Ils pourraient provoquer de fortes vibrations.

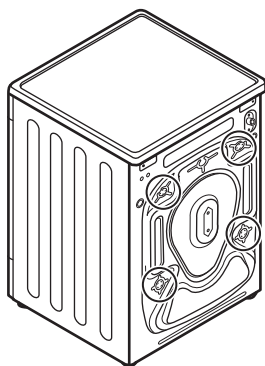

### 1. Utiliser la clé pour desserrer les quatre boulons.

Tourner les boulons dans le sens inverse des aiguilles d'une montre.

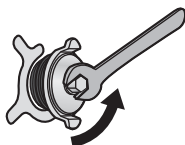

### 2. Sortir les boulons en tirant horizontalement.

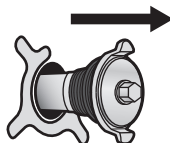

### 3. Pousser chaque capuchon (inclus avec les accessoires) par-dessus chaque orifice de boulon.



### Remarque

Il faut conserver les boulons d'ancrage, car ils sont nécessaires pour transporter le lave-linge. Si le lave-linge est cédé à un tiers, il convient de lui remettre les boulons d'ancrage.

## Déplacement du lave-linge

### Remarque

Bien fixer les boulons d'ancrage lors du transport du lave-linge.

### Avant de déplacer le lave-linge

- Fermer le robinet et évacuer l'eau contenue dans le lave-linge. Vidanger toute l'eau restante du tuyau de vidange. (Voir page 23.)
- Dépressuriser le tuyau d'alimentation en eau et le retirer.
- Débrancher le câble d'alimentation.
- Fixer les boulons d'ancrage. (Voir page 33.)



## Déplacement et installation

### Fixation des boulons d'ancrage

1. Retirer les quatre capuchons.

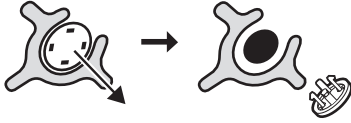

2. Insérer les boulons d'ancrage dans les orifices correspondants.

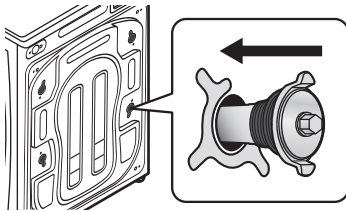

3. Serrer chaque boulon avec la clé.

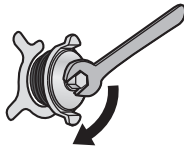

### Mise à niveau du lave-linge

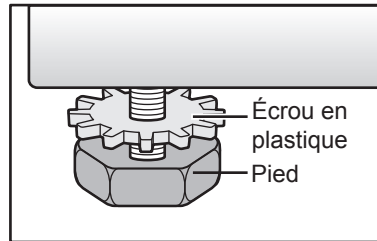

1. Sur chaque pied, desserrer l'écrou en plastique en le tournant dans le sens inverse des aiguilles d'une montre.
2. Régler chaque pied en le tournant dans le sens des aiguilles d'une montre ou le sens inverse des aiguilles d'une montre.
3. Utiliser un niveau à bulle pour vérifier que le lave-linge est bien à niveau.
4. Serrer chaque écrou en plastique en le tournant dans le sens inverse des aiguilles d'une montre.

#### Attention

- Vérifier que tous les écrous en plastique sont bien serrés et que les pieds sont toujours boulonnés au lave-linge.  
Dans le cas contraire, le lave-linge se déplacera.
- Ne PAS mettre de carton, de bois ou tout autre matériau similaire sous le lave-linge pour le maintenir d'aplomb.
- Veiller à ne pas déstabiliser le lave-linge en nettoyant le sol.

# Raccordement des tuyaux et de l'alimentation électrique

Suivre les consignes de cette section pour éviter les fuites d'eau. En cas de doute, faire appel à un technicien pour raccorder les tuyaux.

## Longueurs de tuyaux et de câbles

Raccordement à gauche

Raccordement à droite

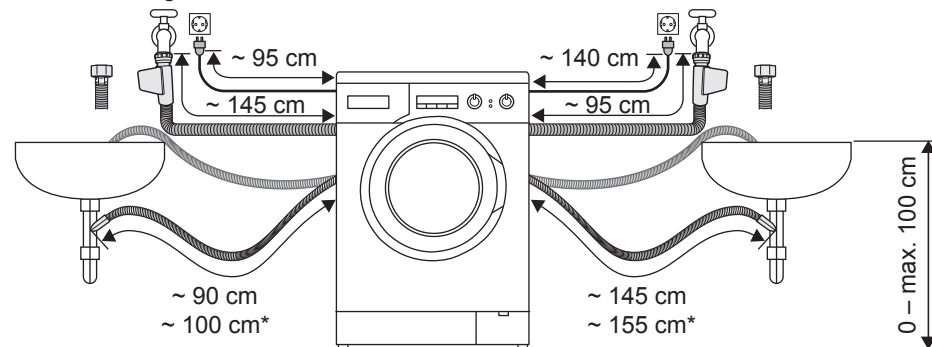

\* pour les modèles NA-147VB3 et NA-127VB3

## Tuyau d'alimentation en eau

### Attention

- Ne PAS raccorder le tuyau au robinet mitigeur.
- Ne PAS tordre, écraser, modifier ou couper le tuyau.
- La pression d'eau optimale du réseau doit être comprise entre 0,1 et 1,0 MPa. Si la pression d'eau est supérieure, il faudra installer un détendeur de pression.
- Le débit d'eau au robinet doit être d'au moins 5 litres par minute.

### Raccordement du tuyau d'alimentation en eau

1. Fixer l'une des extrémités du tuyau à l'arrivée d'eau à l'arrière de la machine et serrer le raccord à la main.

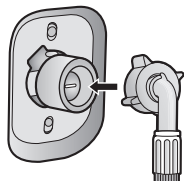

2. Fixer l'autre extrémité du tuyau au robinet et serrer de la même façon.
  - Tuyau standard

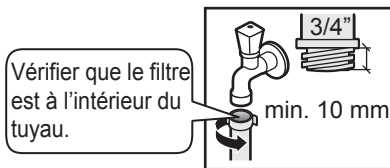

- Tuyau avec vanne d'alimentation en eau

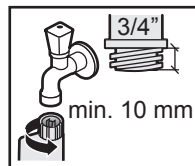

3. Ouvrir lentement le robinet et s'assurer qu'il n'y a pas de fuites au niveau des raccords.

Les raccords sont soumis à la pression de l'eau.

# Raccordement des tuyaux et de l'alimentation électrique

## Système anti-fuite

Le lave-linge est équipé d'un système conçu pour empêcher les fuites d'eau. Le système comprend les composants suivants :

### 1) Système Aquastop

Si une fuite d'eau est détectée dans le tuyau d'arrivée d'eau, le système arrête automatiquement l'alimentation en eau. Ce système fonctionne uniquement avec les tuyaux équipés d'une vanne d'alimentation en eau.

### 2) Détection de débordement

Si l'eau contenue dans le lave-linge dépasse un certain niveau, cette fonction arrête l'alimentation en eau et active la pompe de vidange.

## Tuyau de vidange

### Attention

- Ne PAS tordre, sortir ou plier le tuyau de vidange.
- Ne PAS utiliser de raccords pour allonger le tuyau de vidange.

## Évacuation dans un évier ou un lavabo

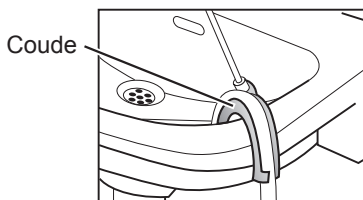

### Attention

- Le tuyau de vidange doit être retiré du crochet situé à l'arrière de la machine avant la mise en route du lave-linge.

Si le tuyau de vidange est proche de la machine, il peut entrer en contact avec celle-ci et faire du bruit pendant l'essorage en raison des vibrations.

- Fixer le tuyau de vidange de manière à ce qu'il ne puisse pas sortir du lavabo.
- Ne PAS boucher le lavabo dans lequel se trouve la sortie d'évacuation. Vérifier que le débit d'évacuation dans le tuyau est suffisant.
- Ne PAS laisser l'extrémité du tuyau de vidange immergée dans l'eau évacuée.

Ceci afin d'éviter que l'eau ne retourne dans le lave-linge.

## Évacuation dans un tuyau de vidange

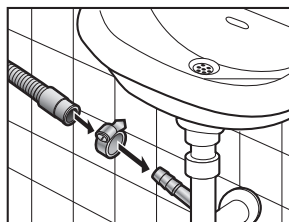

# Raccordement des tuyaux et de l'alimentation électrique

## Raccordement à l'alimentation électrique

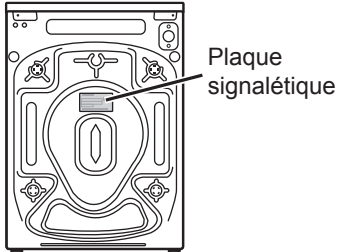

### Attention

- La plaque signalétique indique la puissance nominale nécessaire au lave-linge. Vérifier que les spécifications électriques de l'endroit où est installé le lave-linge correspondent. Les informations concernant les spécifications électriques sont également mentionnées à la page 38 du présent mode d'emploi.
- Si le produit n'est pas correctement mis à la masse, l'utilisateur sera tenu responsable des dégâts occasionnés.

## Vérification après installation

### Liste de vérification de l'installation

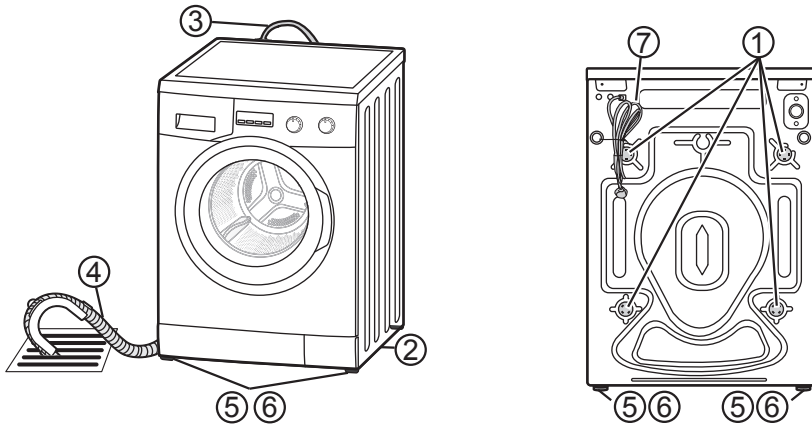

- 1) Boulons d'ancrage  
Ont-ils été retirés et les capuchons ont-ils été fixés correctement ?
- 2) Emplacement  
Le lave-linge était-il installé sur une surface plane et stable ?  
Fonctionne-t-il sans vibrer ?
- 3) Tuyau d'alimentation en eau  
Y a-t-il des fuites ?  
L'alimentation en eau est-elle normale ?
- 4) Tuyau de vidange  
Y a-t-il des fuites ?  
L'évacuation est-elle normale ?
- 5) Pieds réglables  
Sont-ils fermement boulonnés au lave-linge ?
- 6) Coussinets de support  
Sont-ils à plat ?  
Si l'appareil n'est pas à niveau, la vidange peut générer des bruits anormaux.
- 7) Alimentation électrique  
Le courant nominal de la prise domestique indépendante atteint-il 220 à 240 V en courant alternatif ?

## Spécifications

	NA - 148VB3 NA - 128VB3	NA - 147VB3 NA - 127VB3	
<b>Tension nominale</b>	220 - 240 V		
<b>Fréquence nominale</b>	50 Hz		
<b>Puissance nominale d'énergie maximale</b>	2200 W		
<b>Puissance nominale d'énergie de chauffage</b>	2000 W		
<b>Poids de la machine</b>	77 kg	73 kg	
<b>Masse maximale de linge sec</b>	8 kg	7 kg	
<b>Dimensions de la machine</b>	<b>Hauteur</b>	845 mm	
	<b>Largeur</b>	597 mm	
	<b>Profondeur</b>	602 mm	547 mm
<b>Consommation d'eau</b>	Se reporter à la section « Consommation d'eau et d'électricité ».		
<b>Pression de l'eau courante</b>	0,1 - 1 MPa		

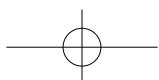
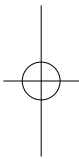
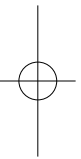
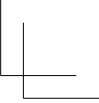
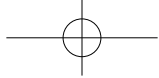
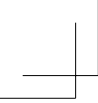

**Panasonic Corporation**

Site Web : <http://panasonic.net>

Conforme à la directive 2004/108/CE, article 9(2)

Panasonic Testing Centre

Panasonic Marketing Europe GmbH

Winsbergring 15, 22525 Hambourg, Allemagne

© Panasonic Corporation 2011

Imprimé en Turquie

Février 2011

W9901-7YP10