

# XP-302 / XP-305 / XP-402 / XP-405

**EPSON**  
EXCEED YOUR VISION

**EN** Start Here

**FR** Démarrez ici

**DE** Hier starten

**NL** Hier beginnen

**⚠** Cautions must be followed carefully to avoid bodily injury.  
Mises en garde à suivre à la lettre pour éviter des blessures corporelles.  
Warnhinweise müssen unbedingt beachtet werden, um Körperverletzungen zu vermeiden.  
Let op: moet zorgvuldig worden opgevolgd om lichamelijk letsel te voorkomen.

Maschinenlärminformations-Verordnung 3. GPSGV: Der höchste Schalldruckpegel beträgt 70 dB(A) oder weniger gemäss EN ISO 7779.

Das Gerät ist nicht für die Benutzung im unmittelbaren Gesichtsfeld am Bildschirmarbeitsplatz vorgesehen. Um störende Reflexionen am Bildschirmarbeitsplatz zu vermeiden, darf dieses Produkt nicht im unmittelbaren Gesichtsfeld platziert werden.

EEE Yönetmeliğine Uygundur.

Обладнання відповідає вимогам Технічного регламенту обмеження використання деяких небезпечних речовин в електричному та електронному обладнанні.

**Информация об изготовителе**

Seiko Epson Corporation (Япония)

Юридический адрес: 4-1, Ниси-Синзюку, 2-Чоме, Синзюку-ку, Токио, Япония

Срок службы: 3 года

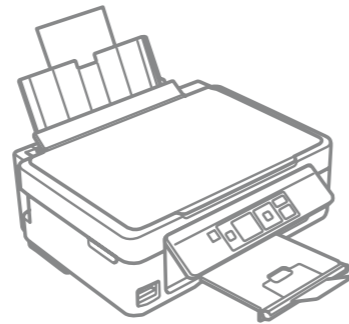

© 2012 Seiko Epson Corporation. All rights reserved.  
Printed in XXXXXX

Unpacking  
Déballage  
Auspacken  
Uitpakken

**1**

Contents may vary by location.  
Le contenu peut varier d'un pays à l'autre.  
Inhalt kann je nach Auslieferungsort variieren.  
Inhoud kan per land verschillen.

**✍** Do not open the ink cartridge package until you are ready to install it in the printer. The cartridge is vacuum packed to maintain its reliability.  
N'ouvrez pas l'emballage contenant la cartouche tant que vous n'êtes pas prêt à l'installer dans l'imprimante. La cartouche est conditionnée sous vide afin de garantir sa qualité.  
Öffnen Sie die Tintenpatronenpackung erst, wenn die Tintenpatrone im Drucker installiert werden kann. Um eine gleichbleibende Zuverlässigkeit zu gewährleisten, ist die Tintenpatrone vakuumverpackt.  
Open de verpakking van de cartridge pas op het moment waarop u de cartridge wilt installeren. De cartridge is vacuümverpakt om de betrouwbaarheid te waarborgen.

Remove all protective materials.  
Retirez tous les matériaux de protection.  
Alle Schutzmaterialien entfernen.  
Beschermmateriaal verwijderen.

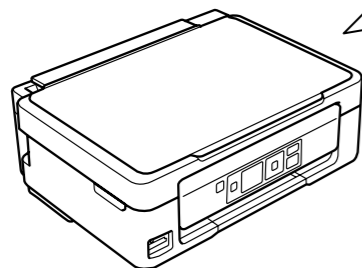
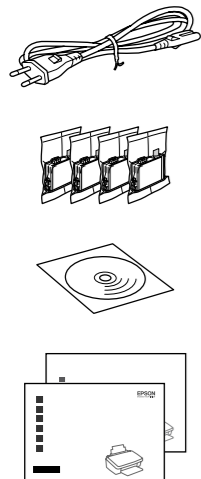
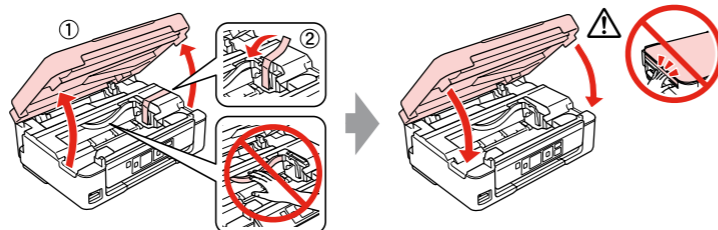

Turning On  
Mise sous tension  
Einschalten  
Aanzetten

**2**

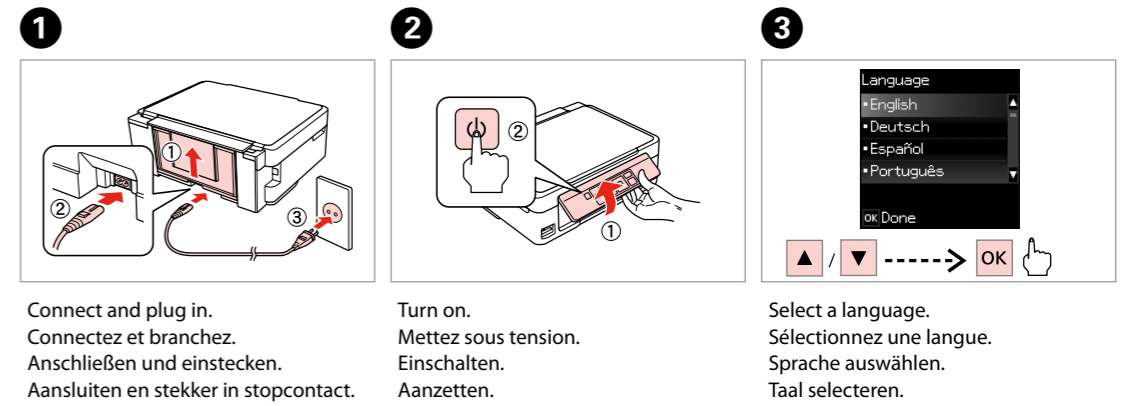

**1** Connect and plug in.  
Connectez et branchez.  
Anschließen und einstecken.  
Aansluiten en stekker in stopcontact.

**2** Turn on.  
Mettez sous tension.  
Einschalten.  
Aanzetten.

**3** Select a language.  
Sélectionnez une langue.  
Sprache auswählen.  
Taal selecteren.

Installing the Ink Cartridges  
Installation des cartouches d'encre  
Installieren der Tintenpatronen  
Cartridges installeren

**3**

**✍** For the initial setup, make sure you use the ink cartridges that came with this printer. These cartridges cannot be saved for later use. The initial ink cartridges will be partly used to charge the print head. These cartridges may print fewer pages compared to subsequent ink cartridges.  
Pour la configuration initiale, veuillez à utiliser les cartouches d'encre fournies avec l'imprimante. Ces cartouches ne peuvent être utilisées ultérieurement. Les cartouches d'encre initiales seront partiellement utilisées pour charger la tête d'impression. Il est possible que ces cartouches impriment moins de pages que les cartouches d'encre suivantes.  
Verwenden Sie zur ersten Einrichtung ausschließlich die mit dem Drucker gelieferten Tintenpatronen. Diese Tintenpatronen können nicht für eine spätere Verwendung aufbewahrt werden. Die ersten Tintenpatronen werden teilweise für das Laden des Druckkopfes verwendet. Mit diesen Patronen können möglicherweise weniger Seiten gedruckt werden, als mit nachfolgenden Tintenpatronen.  
Gebruik bij de eerste installatie de cartridges die bij deze printer zijn geleverd. Deze cartridges kunnen niet worden bewaard voor later. De startcartridges worden deels verbruikt om de printkop te vullen. Met deze cartridges worden mogelijk minder pagina's afgedrukt dan met de cartridges daarna.

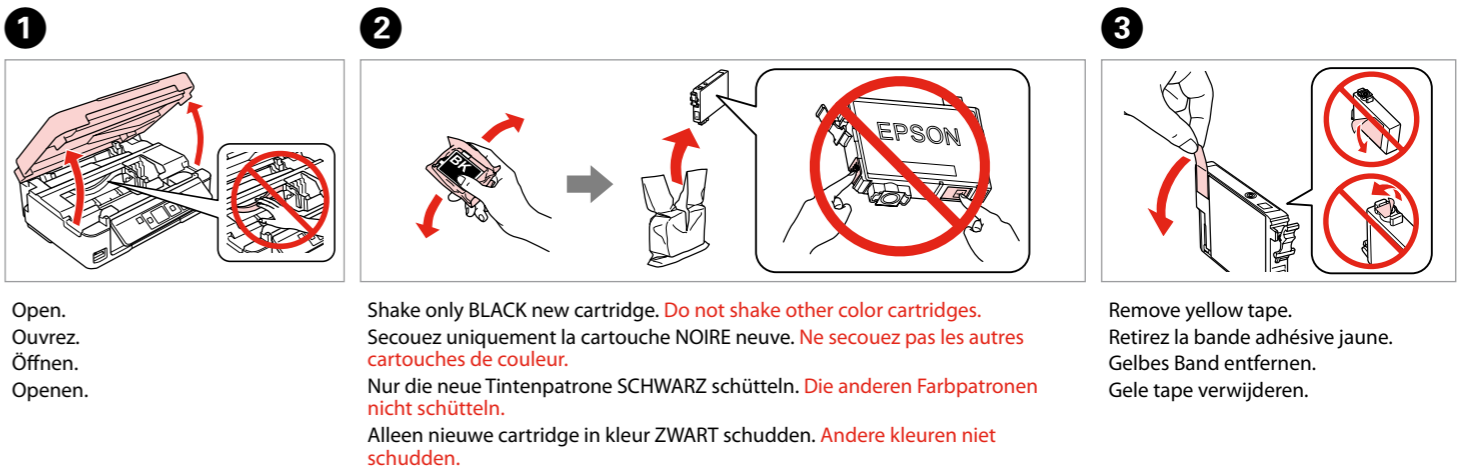
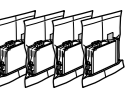

**1** Open.  
Ouvrez.  
Öffnen.  
Openen.

**2** Shake only BLACK new cartridge. Do not shake other color cartridges.  
Secouez uniquement la cartouche NOIRE neuve. Ne secouez pas les autres cartouches de couleur.  
Nur die neue Tintenpatrone SCHWARZ schütteln. Die anderen Farbpatronen nicht schütteln.  
Alleen nieuwe cartridge in kleur ZWART schudden. Andere kleuren niet schudden.

**3** Remove yellow tape.  
Retirez la bande adhésive jaune.  
Gelbes Band entfernen.  
Gele tape verwijderen.

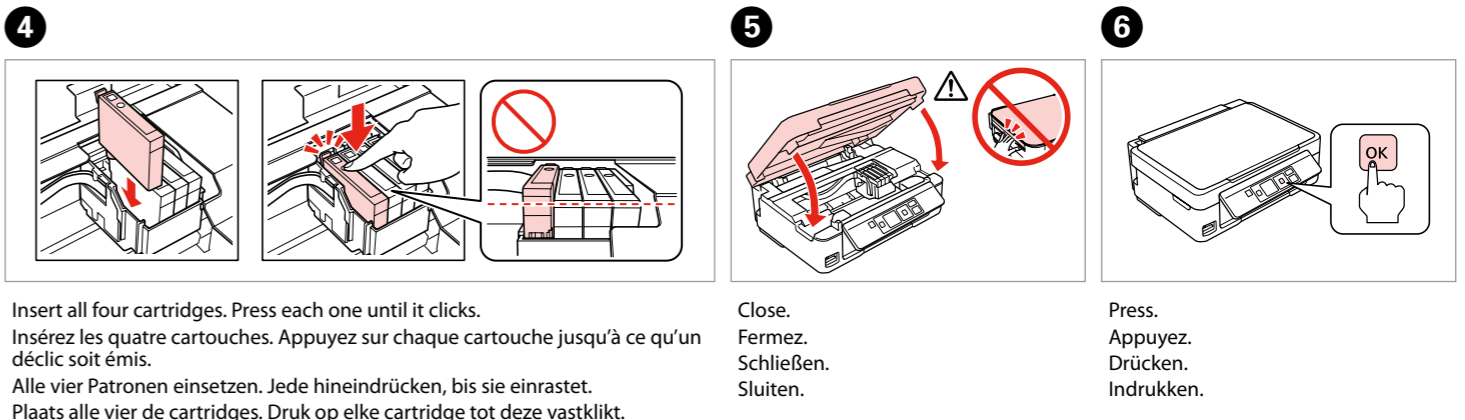

**4** Insert all four cartridges. Press each one until it clicks.  
Insérez les quatre cartouches. Appuyez sur chaque cartouche jusqu'à ce qu'un dé clic soit émis.  
Alle vier Patronen einsetzen. Jede hineindrücken, bis sie einrastet.  
Plaats alle vier de cartridges. Druk op elke cartridge tot deze vastklikt.

**5** Close.  
Fermez.  
Schließen.  
Sluiten.

**6** Press.  
Appuyez.  
Drücken.  
Indrukken.

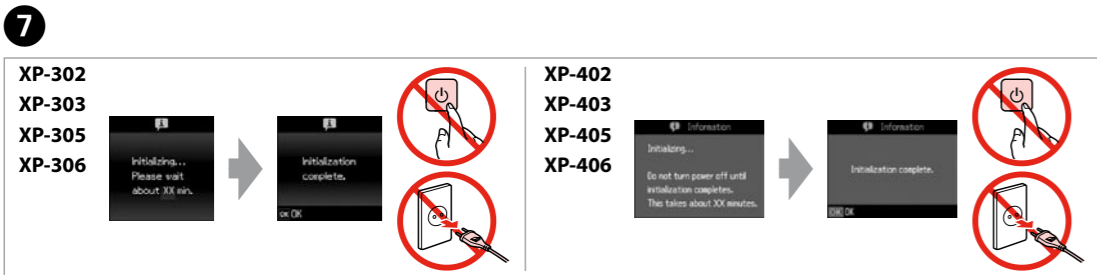

7  
Wait.  
Patientez.  
Warten.  
Wachten.

Connecting to the Computer  
Connexion à l'ordinateur  
Anschluss an den Computer  
Verbinding maken met de computer

4

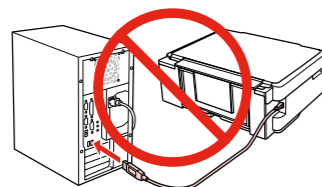

Do not connect the USB cable until you are instructed to do so.  
Ne connectez pas le câble USB tant que vous n'y êtes pas invité.  
Schließen Sie das USB-Kabel erst an, wenn Sie dazu aufgefordert werden.  
Sluit de USB-kabel pas aan wanneer dit in de instructies wordt aangegeven.

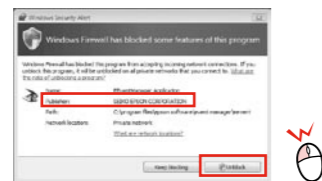

If the Firewall alert appears, allow access for Epson applications.  
Si un avertissement relatif au pare-feu s'affiche, autorisez l'accès pour les applications Epson.  
Wenn die Firewall-Warnung angezeigt wird, den Zugriff für Epson-Anwendungen erlauben.  
Verleen Epson-toepassingen toegang als een firewallwaarschuwing wordt weergegeven.

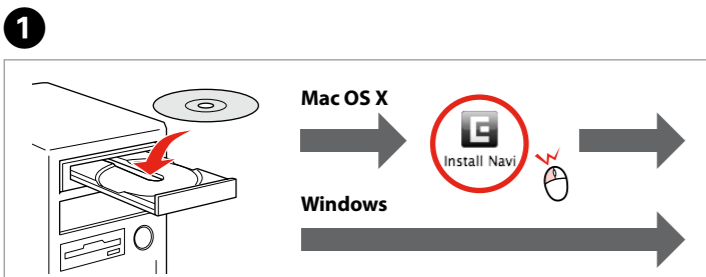

1  
Insert.  
Insérez.  
Einlegen.  
Plaatsen.



2  
Select.  
Sélectionnez.  
Wählen.  
De gewenste instelling selecteren.

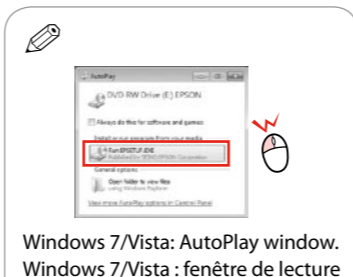

Windows 7/Vista: AutoPlay window.  
Windows 7/Vista : fenêtre de lecture automatique.  
Windows 7/Vista: Automatisches Wiedergabefenster.  
Windows 7/Vista: venster voor Automatisch afspelen.

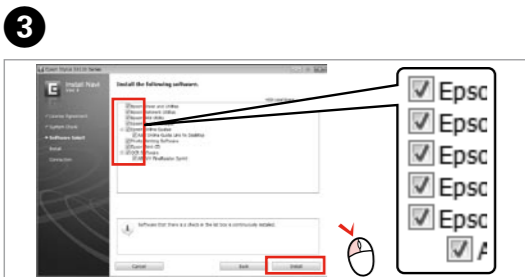

3  
Select.  
Sélectionnez.  
Wählen.  
De gewenste instelling selecteren.

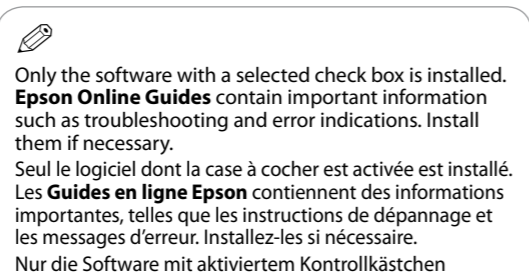

4  
View Epson information.  
Consultez les informations Epson.  
Epson-Informationen anzeigen.  
Informatie van Epson bekijken.

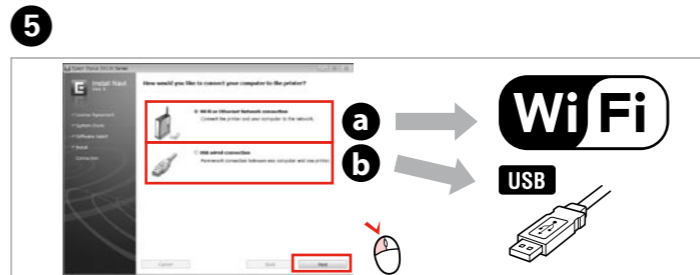

5  
Select a or b.  
Sélectionnez a ou b.  
a oder b wählen.  
a of b selecteren.

To connect via Wi-Fi, make sure that Wi-Fi is enabled on your computer. Follow the on-screen instructions. If the network connection failed, refer to the online Network Guide.  
Pour procéder à la connexion via Wi-Fi, vérifiez que le Wi-Fi est activé au niveau de l'ordinateur. Suivez les instructions affichées à l'écran. En cas d'échec de la connexion réseau, reportez-vous au Guide réseau en ligne.  
Zur Verbindung über Wi-Fi sicherstellen, dass Wi-Fi auf dem Computer aktiviert ist. Folgen Sie den angezeigten Anweisungen. Bei fehlender Netzwerkverbindung siehe Online-Netzwerkhdbuch.  
Als u verbinding wilt maken via Wi-Fi, controleert u of Wi-Fi is ingeschakeld op uw computer. De instructies op het scherm volgen. Als de netwerkverbinding mislukt, raadpleegt u de online-Netzwerkhdbuch.

Your printer supports the Epson Connect service. This service allows you to print from anywhere to your Epson printer.  
Votre imprimante prend en charge le service Epson Connect. Ce service vous permet d'imprimer sur votre imprimante Epson, où que vous soyez.  
Der Drucker unterstützt den Dienst Epson Connect. Mit diesem Dienst können Sie von überall auf Ihren Epson-Drucker drucken.  
Uw printer ondersteunt Epson Connect. Deze dienst maakt het mogelijk om overal vandaan af te drukken op uw Epson-printer.

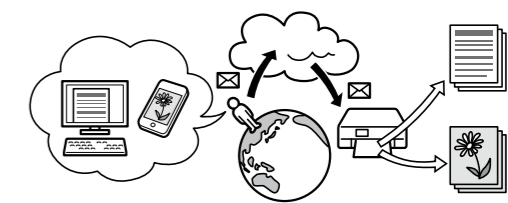

➔ <https://www.epsonconnect.com/>

Getting More Information  
Informations complémentaires  
Weitere Informationsquellen  
Meer informatie

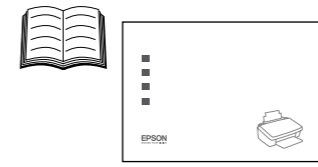

See the booklet for the most basic information.  
Reportez-vous au livret pour les informations de base.  
Siehe Handbuch zu den Grundlagen.  
Raadpleeg het boekje voor de basisinformatie.

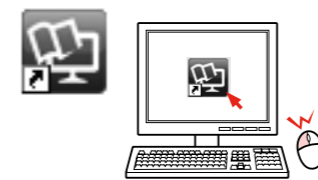

Three online manuals are installed from the CD.  
Vous pouvez installer trois manuels en ligne à partir du CD.  
Drei Online-Handbücher werden von der CD installiert.  
Drie online-handleidingen worden geïnstalleerd vanaf de cd.

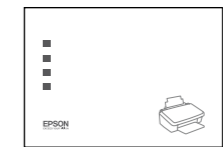

Basic Operation Guide (PDF file)  
Guide des opérations de base (fichier PDF)  
Benutzerhandbuch - Grundlagen (PDF-Datei)  
Basishandleiding (PDF-bestand)



User's Guide (HTML file)  
Guide d'utilisation (fichier HTML)  
Benutzerhandbuch (HTML-Datei)  
Gebruikershandleiding (HTML-bestand)



Network Guide (HTML file)  
Guide réseau (fichier HTML)  
Netzwerkhdbuch (HTML-Datei)  
Netzwerkhdbuch (HTML-bestand)

No online manuals? ➔ Insert the CD and select **Epson Online Guides** in the installer screen.  
Aucun manuel en ligne ? ➔ Insérez le CD et sélectionnez **Guides en ligne Epson** au niveau de l'écran du programme d'installation.  
Keine Online-Handbücher? ➔ CD einlegen und **Epson-Online-Handbücher** im Installationsbildschirm wählen.  
Geen online-handleidingen? ➔ Plaats de cd en selecteer **Epson-online-handleidingen** in het installatievenster.

# XP-302 / XP-305 / XP-402 / XP-405

**EPSON**  
EXCEED YOUR VISION

**IT** Inizia qui

**ES** Para empezar

**PT** Começar por aqui

 Osservare attentamente le precauzioni per evitare danni alla persona.  
Las precauciones deben seguirse estrictamente para evitar lesiones.  
Tem de seguir este símbolo com cuidado para evitar ferimentos.

Maschinenlärminformations-Verordnung 3. GPSGV: Der höchste Schalldruckpegel beträgt 70 dB(A) oder weniger gemäß EN ISO 7779.

Das Gerät ist nicht für die Benutzung im unmittelbaren Gesichtsfeld am Bildschirmarbeitsplatz vorgesehen. Um störende Reflexionen am Bildschirmarbeitsplatz zu vermeiden, darf dieses Produkt nicht im unmittelbaren Gesichtsfeld platziert werden.

EEE Yönetmeliğine Uygundur.

Обладнання відповідає вимогам Технічного регламенту обмеження використання деяких небезпечних речовин в електричному та електронному обладнанні.

**Информация об изготовителе**

Seiko Epson Corporation (Япония)

Юридический адрес: 4-1, Ниси-Синзюку, 2-Чоме, Синзюку-ку, Токио, Япония

Срок службы: 3 года

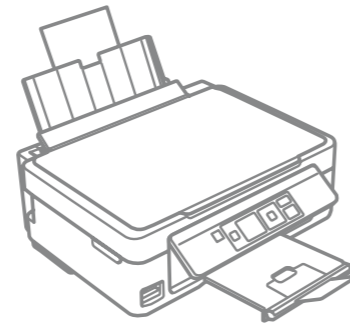

**Disimballaggio**  
**Desembalaje**  
**Desembalagem**

Il contenuto può variare a seconda dell'area.

El contenido varía según la región.

O conteúdo varia em função do país.

 Non aprire la confezione della cartuccia di inchiostro fino a quando non si è pronti per la sua installazione nella stampante. La cartuccia viene fornita in confezione sottovuoto per preservarne l'affidabilità.  
No desembale el cartucho de tinta hasta que vaya a instalarlo en la impresora. Está envasado al vacío para conservar todas sus propiedades.  
Abra apenas a embalagem do tinteiro quando estiver pronto para o instalar na impressora. O tinteiro é embalado em vácuo para manter a sua fiabilidade.

# 1

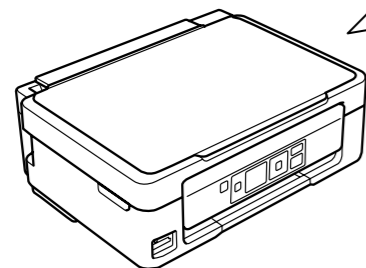
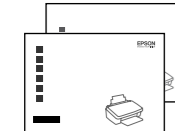
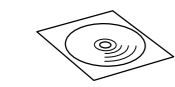
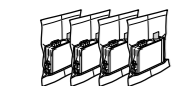
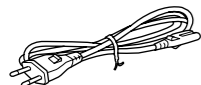

Rimuovere tutti i materiali protettivi.  
Retire los materiales de protección.  
Retire todos os materiais de protecção.

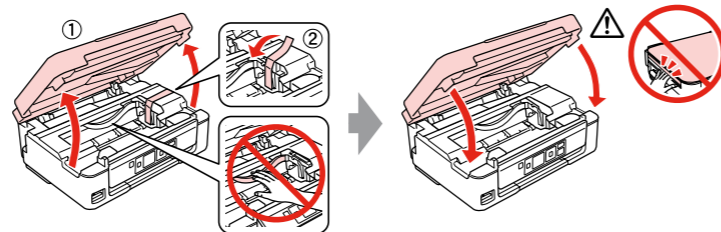

Accensione  
Encendido  
Ligação

# 2

**1**

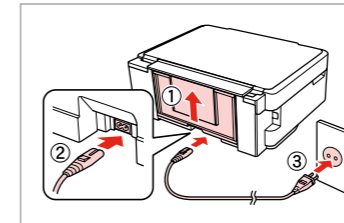

Connettere e collegare alla presa.  
Conecte y enchufe.  
Ligue à impressora e à corrente.

**2**

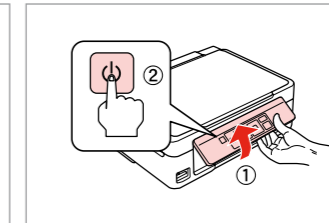

Accendere.  
Encienda.  
Ligue.

**3**

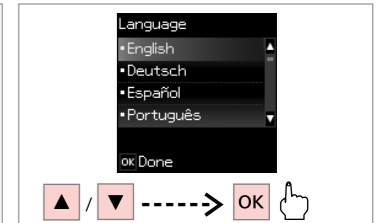

Selezionare una lingua.  
Elija un idioma.  
Selecione um idioma.

Installazione delle  
cartucce d'inchiostro  
Instalación de los  
cartuchos de tinta  
Instalar os tinteiros

# 3

 Per l'installazione iniziale, assicurarsi di usare le cartucce fornite con la stampante. Tali cartucce non possono essere conservate per uso futuro. Le cartucce di inchiostro iniziali verranno parzialmente utilizzate per caricare la testina di stampa. Tali cartucce potrebbero stampare meno pagine rispetto alle successive cartucce di inchiostro.  
Para la instalación inicial, use siempre los cartuchos de tinta que acompañan a esta impresora. Estos cartuchos no se pueden guardar para utilizarlos más adelante. Los primeros cartuchos de tinta se usarán parcialmente para cargar el cabezal de impresión. Por eso imprimirán menos páginas que los próximos que instale.  
Na configuração inicial, certifique-se de que utiliza os tinteiros fornecidos com esta impressora. Não pode guardar estes tinteiros para os utilizar mais tarde. Os tinteiros iniciais serão utilizados parcialmente para carregar a cabeça de impressão. Estes tinteiros poderão imprimir menos páginas do que os tinteiros posteriores.

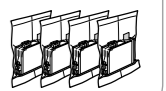

**1**

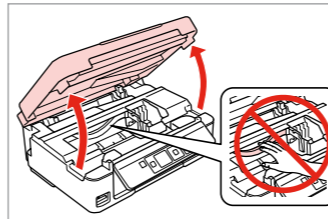

Aprire.  
Abra.  
Abra.

**2**

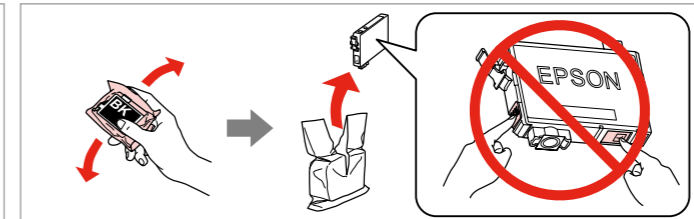

Agitare solo la nuova cartuccia di colore NERO. Non agitare le altre cartucce a colori.  
Agite únicamente el cartucho NEGRO nuevo. No agite los cartuchos de otros colores.  
Agite apenas o novo tinteiro PRETO. Não agite os outros tinteiros de cor.

**3**

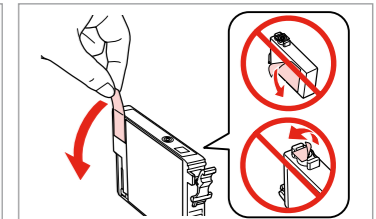

Rimuovere il nastro giallo.  
Retire el precinto amarillo.  
Retire a fita amarela.

**4**

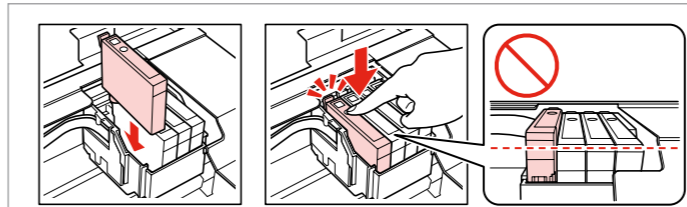

Inserire tutte e quattro le cartucce. Premere su ciascuna fino allo scatto.  
Inserte los cuatro cartuchos y púselos hasta oír un clic.  
Insira os quatro tinteiros. Pressione cada um até ouvir um clique.

**5**

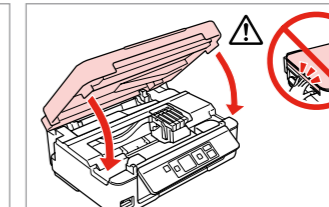

Chiudere.  
Cierre.  
Feche.

**6**

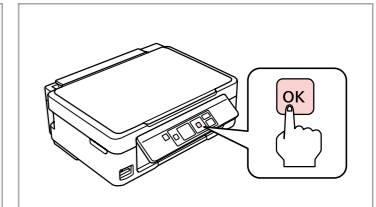

Premere.  
Pulse.  
Pressione.

**7**

XP-302  
XP-303  
XP-305  
XP-306

XP-402  
XP-403  
XP-405  
XP-406

Attendere.  
Espere.  
Aguarde.

Connessione al computer  
Conexión al ordenador  
Ligação ao computador

4

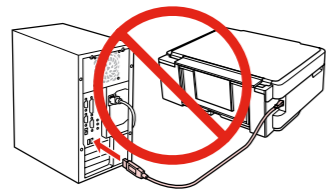

Non collegare il cavo USB fino a quando non espressamente richiesto.  
No conecte el cable USB hasta que se le indique.  
Ligue apenas o cabo USB quando isso lhe for solicitado.

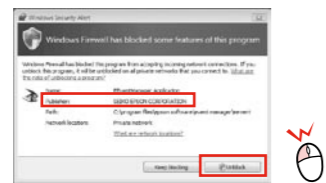

Se appare l'avviso firewall, consentire l'accesso alle applicazioni Epson.  
Si aparece el aviso de Firewall, permita el acceso a las aplicaciones de Epson.  
Se aparecer o alerta de firewall, permita o acesso às aplicações Epson.

**1**

Mac OS X  
Windows

Inserire.  
Inserte.  
Insira.

**2**

Selezionare.  
Selecione.  
Seleccionar.

**3**

Windows 7/Vista: finestra di esecuzione automatica.  
Windows 7/Vista: ventana Reproducción automática.  
Windows 7/Vista: janela Reprodução Automática.

**3**

Selezionare.  
Selecione.  
Seleccionar.

Viene installato solo il software con casella di controllo selezionata. Le **Guide in linea Epson** contengono informazioni importanti su risoluzione dei problemi e indicazioni di errore. Installarle, se necessario.  
Solo se instalará el software cuya casilla esté marcada. Los **Manuales on-line de Epson** contienen información importante (soluciones de problemas e indicaciones de error, por ejemplo). Instáloslos si es necesario.  
Só está instalado o software que tem uma caixa seleccionada. Os **Guias Interactivos Epson** contém informações importantes, como resolução de problemas e indicações de erros. Instale-os se necessário.

**4**

Visualizzare le informazioni Epson.  
Vea información de Epson.  
Veja informações Epson.

**5**

Selezionare **a** o **b**.  
Selecione **a** o **b**.  
Seleccione **a** ou **b**.

Per connettersi con Wi-Fi, assicurarsi che sul computer sia abilitato Wi-Fi. Seguire le istruzioni a video. Se la connessione di rete non riesce, vedere la *Guida di rete* in linea.  
Para conectarse por Wi-Fi, confirme que la red Wi-Fi esté activada en su ordenador. Siga las instrucciones de la pantalla. Si ha fallado la conexión de red, consulte el *Manual de red on-line*.  
Para ligar via Wi-Fi, verifique se o Wi-Fi está activado no computador. Siga as instruções do ecrã. Se a ligação de rede falhar, consulte o *Guia de Rede* interativo.

**i**  
La stampante supporta il servizio Epson Connect. Tale servizio consente di stampare sulla stampante Epson da qualsiasi posto.  
Su impresora es compatible con el servicio Epson Connect. Este servicio le permite imprimir desde cualquier sitio con su impresora Epson.  
A impressora suporta o serviço Epson Connect. Este serviço permite-lhe imprimir a partir de qualquer local para a sua impressora Epson.

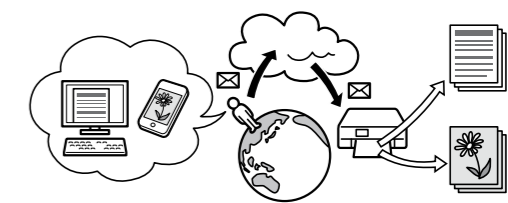

<https://www.epsonconnect.com/>

Come ottenere ulteriori informazioni  
Cómo obtener más información  
Obter Mais Informações

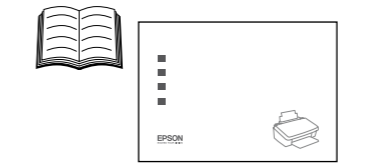

Vedere l'opuscolo per le informazioni generali di base.  
En el folleto encontrará la información más básica.  
Veja as informações mais básicas no livro.

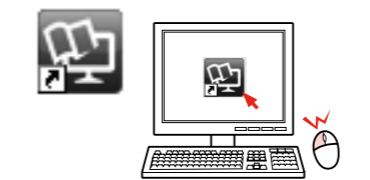

Tre manuali in linea vengono installati da CD.  
Con el CD se instalan tres manuales on-line.  
A partir do CD, são instalados três manuais interactivos.

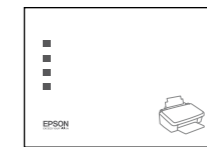

*Guida d'uso generale* (file PDF)  
*Manual de funcionamiento básico* (archivo PDF)  
*Guia de Operações Básicas* (ficheiro PDF)



*Guida utente* (file HTML)  
*Manual de usuario* (archivo HTML)  
*Guia do Utilizador* (ficheiro HTML)



*Guida di rete* (file HTML)  
*Manual de red* (archivo HTML)  
*Guia de Rede* (ficheiro HTML)

Nessun manuale in linea? ➔ Inserire il CD e selezionare **Guide in linea Epson** nella schermata di installazione.  
¿No hay manuales on-line? ➔ Inserte el CD y elija **Manuales on-line de Epson** en la pantalla de instalación.  
Nenhum manual interativo? ➔ Insira o CD e seleccione **Guias Interactivos Epson** no ecrã de instalação.