Glossaire

Les définitions suivantes s'appliquent spécifiquement aux imprimantes.

Application

Programme vous permettant d'effectuer des tâches particulières, comme du traitement de texte ou des prévisions financières.

ASCII

Acronyme de " American Standard Code for Information Interchange ". Système de codage normalisé permettant d'affecter un code numérique à chaque lettre ou symbole.

Bandes

Lignes horizontales apparaissant parfois sur les graphiques imprimés. Cela se produit quand la tête d'impression est mal alignée. Voir aussi "MicroWeave".

Bit

Contraction de " binary digit ". Valeur binaire (0 ou 1) représentant la plus petite unité d'information utilisée par une imprimante ou un ordinateur.

Buses

Tubes très fins situés dans la tête d'impression à travers lesquels l'encre est projetée sur la page. La qualité d'impression diminue lorsque les buses de la tête d'impression sont colmatées.

Caractères par pouce (cpi)

Unité de mesure de la taille des caractères parfois aussi appelée pas.

Cartouche d'encre

Réservoir contenant l'encre nécessaire à l'impression.

Câble d'interface

Câble raccordant l'ordinateur à l'imprimante.

CMJN

Acronyme de cyan (bleu-vert), magenta, jaune et noir. Encres de couleur utilisées pour créer le système soustractif de représentation des couleurs imprimées.

ColorSync

Logiciel pour Macintosh dont le but est de vous aider à obtenir des tirages couleur WYSIWYG (what you see is what you get). Ce logiciel imprime les couleurs telles que vous les voyez à l'écran.

Contour lissé

Améliore la qualité d'impression des images de faible résolution par lissage des lignes et des bords crénelés. Ce paramètre n'a aucune incidence sur les images haute résolution ou sur le texte.

Correspondance des couleurs

Méthode de traitement des données couleur grâce à laquelle les couleurs imprimées respectent de manière aussi fidèle que possible celles affichées à l'écran. Divers logiciels de correspondance des couleurs sont disponibles.

Couleurs soustractives

Couleurs produites par des pigments qui absorbent certaines composantes du spectre de la lumière et en réfléchissent d'autres. Voir aussi "CMJN".

cpi

Voir l'entrée "Caractères par pouce (cpi)".

Demi-tons

Motifs de points noirs ou colorés utilisés pour reproduire une image.

Défaut (valeur par)

Valeur ou paramètre qui entre en vigueur chaque fois que le matériel est mis sous tension, réinitialisé ou initialisé.

Détails plus fin

Paramètre du logiciel d'impression permettant d'ajuster automatiquement la netteté et la clarté des impressions, notamment du texte. N'oubliez pas que ce paramètre augmente le temps nécessaire à l'impression.

Diffusion d'erreur

Paramètre de tramage qui mélange des points colorés individuels aux couleurs des points environnants pour créer l'aspect des couleurs naturelles. En mélangeant des points colorés, l'imprimante restitue des couleurs d'excellente qualité et des dégradés très fins. Cette méthode est idéale pour l'impression de graphiques détaillés ou d'images de type photographie.

DMA

Acronyme de " Direct Memory Access " (accès direct à la mémoire). Méthode de transfert de données qui n'utilise pas l'unité centrale de l'ordinateur et autorise une communication directe entre un ordinateur et des périphériques (comme des imprimantes) ou entre périphériques.

dpi (ppp)

Acronyme de " Dots per inch " (ppp, points par pouce). Unité de mesure de la résolution. Voir aussi "Résolution".

ESC/P

Acronyme de " EPSON Standard Code for Printers ". Langage de commande utilisé par votre ordinateur pour contrôler votre imprimante. Ce langage est commun à toutes les imprimantes EPSON et est pris en charge par la plupart des applications fonctionnant sur les ordinateurs individuels.

ESC/P 2

Version améliorée du langage de commande d'imprimante ESC/P. Les commandes effectuées à l'aide de ce langage procurent des fonctionnalités identiques à celles des imprimantes à laser telles que les polices dimensionnables et l'impression améliorée des graphiques.

File d'attente

Si votre imprimante est connectée à un réseau, les travaux d'impression en attente qui sont envoyés à l'imprimante alors que celle-ci est occupée sont stockés dans une file d'attente d'impression jusqu'à ce qu'ils puissent être imprimés.

ICM (Image Color Matching)

Méthode de traitement des couleurs utilisée par Windows Me, 98, 95 et 2000 grâce à laquelle les couleurs imprimées respectent de manière aussi fidèle que possible celles affichées à l'écran.

Impression économique

Mode d'impression permettant d'économiser de l'encre en utilisant moins de points pour imprimer les images.

Impression rapide

Mode d'impression dans lequel la tête d'impression imprime les images dans les deux sens dans un mouvement de va et vient. Cela permet une impression plus rapide.

Imprimante locale

Imprimante connectée directement à un ordinateur par un câble d'interface.

Initialisation

Rétablissement des valeurs par défaut (série de paramètres prédéfinis) de l'imprimante. Cela se produit à chaque mise sous tension ou réinitialisation de l'imprimante.

Interface

Connexion entre un ordinateur et une imprimante. Une interface parallèle transmet les données octet par octet, c'est-à-dire par groupe de 8 bits, alors qu'une interface série transmet les données bit par bit.

Interface parallèle

Voir "Interface".

Interface série

Voir "Interface".

Interface USB

Acronyme de " Universal Serial Bus " (bus série universel). Interface universelle permettant à un utilisateur de connecter à l'ordinateur des périphériques tels qu'un clavier, une souris, une imprimante, et ce jusqu'à 127 périphériques. Les concentrateurs USB permettent l'utilisation de ports supplémentaires. Voir aussi "Interface".

Jet d'encre

Méthode d'impression par laquelle chaque lettre ou symbole est imprimé par projection précise de l'encre sur le papier.

Juxtaposition (de points)

Méthode d'impression par laquelle les points sont organisés selon un modèle ordonné. Cette option est adaptée à l'impression d'images faites de couleurs unies comme des schémas ou des graphiques.

Lecteur

Périphérique de mémoire, tel que lecteur de CD-ROM, disque dur ou lecteur de disquette. Sous Windows, une lettre est affectée à chaque lecteur pour en faciliter la gestion.

Logiciel d'impression

Le logiciel d'impression livré avec votre imprimante comprend un pilote d'impression et des utilitaires d'impression. Le pilote vous permet de choisir entre divers paramètres pour obtenir les meilleurs résultats d'impression. Les utilitaires vous permettent de contrôler l'imprimante et de la maintenir dans un état de fonctionnement optimal. Voir aussi "*Pilote*" et "*Utilitaires*".

Luminosité

Définit le caractère clair ou sombre d'une image.

Mémoire

Partie du système électronique de l'imprimante utilisée pour stocker des informations (données). Certaines informations sont fixes et servent à contrôler le fonctionnement de l'imprimante. Les informations envoyées de l'ordinateur à l'imprimante sont stockées en mémoire temporairement. Voir aussi "*RAM*" et "*ROM*".

Mémoire tampon

Partie de la mémoire de l'imprimante utilisée pour stocker les données avant leur impression.

MicroWeave

Mode d'impression par lequel les images sont imprimées avec un pas plus fin pour réduire la probabilité d'apparition de bandes et produire des images de qualité laser. Voir aussi "*Bandes*".

Monochrome

Impression utilisant une seule couleur, habituellement le noir.

Niveaux de gris

Échelle de nuances de gris allant du noir au blanc. Utilisée pour représenter les couleurs quand l'impression se fait en noir et blanc.

Octet

Unité d'information constituée de huit bits.

Pilote

Programme envoyant des instructions à un périphérique d'ordinateur pour lui indiquer ce qu'il doit faire. Par exemple, votre pilote d'impression reçoit des données d'impression de votre logiciel de traitement de texte et envoie à l'imprimante des instructions d'impression. L'ensemble formé par le pilote d'impression et les utilitaires d'impression forme ce que l'on appelle le " logiciel d'impression ". Voir aussi "Logiciel d'impression".

Pilote d'impression

Voir "Pilote".

Police

Style de caractères désigné par un nom de famille.

Port

Canal d'interface par lequel les données sont transmises entre appareils.

RAM

Acronyme de " Random Access Memory " (mémoire vive). Partie de la mémoire de l'imprimante qui est utilisée comme tampon et également comme espace de stockage de caractères définis par l'utilisateur. Les données de la RAM sont perdues dès que l'imprimante est mise hors tension.

Réinitialisation

Rétablissement de la configuration par défaut de l'imprimante en la mettant hors tension puis sous tension.

Résolution

Nombre de points par pouce (dpi ou ppp) utilisés pour représenter une image.

ROM

Acronyme de " Read Only Memory " (mémoire morte). Partie de la mémoire de l'imprimante qui peut être lue mais qui ne peut pas être utilisée pour stocker des données. Les informations contenues dans la ROM sont conservées lorsque l'imprimante est mise hors tension.

RVB

Acronyme de rouge, vert et bleu. Couleurs de base utilisées par le tube cathodique de votre écran d'ordinateur pour créer des images couleur selon le principe du système additif.

Spool

Première étape de l'impression au cours de laquelle le logiciel d'impression convertit les données d'impression en codes lisibles par l'imprimante. Ces données sont envoyées au serveur d'impression ou directement à l'imprimante.

Spool manager

Programme qui convertit les données d'impression en codes compréhensibles par l'imprimante. Voir aussi "Spool".

sRGB

Méthode de gestion des couleurs utilisée pour conserver une cohérence des couleurs entre divers périphériques conformes à la norme sRGB.

Status Monitor

Programme permettant de contrôler l'état de l'imprimante.

Support

Matériau sur lequel les données sont imprimées : papier ordinaire, papiers spéciaux, transparents, enveloppes, etc.

Test de fonctionnement

Méthode de contrôle du fonctionnement de l'imprimante. Quand vous lancez ce test, l'imprimante imprime la version de sa mémoire morte (ROM), la page de code, le code compteur d'encre et un motif de vérification des buses.

Utilitaires

Ensemble de programmes qui vous permettent de surveiller et d'entretenir votre imprimante. L'ensemble formé par le pilote d'impression et les utilitaires d'impression forme ce que l'on appelle le "logiciel d'impression". Voir aussi "Logiciel d'impression".

Utilitaires d'impression

Voir "Utilitaires".

WYSIWYG

Acronyme de "What-you-see-is-what-you-get" (tel écran, tel écrit). Terme utilisé pour décrire les impressions qui apparaissent à l'écran exactement telles qu'elles sont imprimées.

Zone imprimable

Zone d'une page sur laquelle l'imprimante peut effectivement imprimer. En raison des marges, cette zone est inférieure au format physique de la page.

Impression sous Windows

Présentation du logiciel d'impression

Le logiciel d'impression livré avec votre imprimante comprend un pilote d'impression et des utilitaires d'impression. Le pilote vous permet de choisir entre divers paramètres pour obtenir les meilleurs résultats d'impression. Les utilitaires vous permettent de contrôler l'imprimante et de la maintenir dans un état de fonctionnement optimal.

Les paramètres du pilote d'impression et les utilitaires figurent dans les menus du logiciel d'impression représentés ci-dessous.

Menu	Paramètres et utilitaires
Principal	Support, Couleur, Mode, Aperçu avant impression
Papier	Taille papier, Copies, Orientation, Zone imprimable
Disposition	Echelle, Multi-Pages, Filigrane
Utilitaire	EPSON Status Monitor 3, Vérification des buses, Nettoyage des têtes, Alignement des têtes, Vitesse et progression

Si vous rencontrez des problèmes lors de l'utilisation du logiciel d'impression, reportez-vous au guide HTML de dépannage pour obtenir de l'aide en cliquant sur Support technique dans le menu Principal du logiciel d'impression.

Pour en savoir plus

Pour avoir plus d'informations sur l'utilisation du logiciel d'impression , reportez-vous aux sections "Définition des paramètres du menu Principal", "Définition des paramètres du menu Papier" ou "Définition des paramètres du menu Disposition".

Pour avoir plus d'informations sur l'utilisation des utilitaires, reportez-vous à la section "Emploi des utilitaires d'impression".

Remarque :

Les options du logiciel d'impression à votre disposition dépendent de la version de Windows sous laquelle vous travaillez.

L'aide en ligne propose davantage d'informations sur le logiciel d'impression. Reportez-vous à la section "S'informer grâce à l'aide en ligne" pour avoir des instructions sur la façon d'accéder à l'aide.

Ouverture du logiciel d'impression

Vous pouvez accéder au logiciel d'impression depuis la plupart des applications Windows, à partir du menu Démarrer ou à partir de la barre des tâches de Windows.

Lorsque vous accédez au logiciel d'impression à partir d'une application Windows, les paramètres que vous définissez s'appliquent uniquement à l'application en cours.

Lorsque vous accédez au logiciel d'impression à partir du menu Démarrer ou à partir de la barre des tâches, les paramètres que vous définissez s'appliquent à l'ensemble des applications Windows.

Reportez-vous à la section appropriée ci-dessous.

À partir d'applications Windows

Effectuez les étapes ci-dessous pour ouvrir le logiciel d'impression.

1. Dans le menu Fichier, cliquez sur Imprimer ou sur Configurer Impression.
2. Dans la boîte de dialogue qui s'affiche, cliquez sur Imprimante, Configuration, Options ou Propriétés (selon votre application, vous devrez cliquer sur plusieurs de ces boutons). Le logiciel d'impression s'ouvre.

À partir du menu Démarrer

Effectuez les étapes ci-dessous pour ouvrir le logiciel d'impression.

1. Cliquez sur Démarrer, pointez Paramètres, puis cliquez sur Imprimantes.
2. Sous Windows Me, 98 et 95, sélectionnez votre imprimante et cliquez sur Propriétés dans le menu Fichier.

Sous Windows 2000, sélectionnez votre imprimante et cliquez sur Options d'impression dans le menu Fichier.

Le logiciel d'impression s'ouvre.

À partir de la barre des tâches

Cliquez sur l'icône en forme d'imprimante dans la barre des tâches, puis sélectionnez Paramètres de l'imprimante.

Définition des paramètres du menu Principal

Vous pouvez définir les paramètres Support, Couleur, Mode et Aperçu avant impression dans le menu Principal. Reportez-vous à la section appropriée ci-dessous.

Définition du paramètre Support

Le paramètre Support détermine les autres paramètres disponibles ; vous devez toujours le définir en premier.

Dans le menu Principal, sélectionnez le paramètre Support correspondant au papier qui est chargé dans l'imprimante. Pour connaître le type de support que vous utilisez, recherchez votre support dans la liste ci-dessous et repérez le type (en gras) sous lequel il est énuméré. Pour certains supports, le paramètre Support offre plusieurs possibilités.

Papier ordinaire

Papier ordinaire

Enveloppes

Papier blanc Premium pour jet d'encre S041214

Papier blanc brillant (A4) S041442

Papier couché 360 dpi

Papier couché 360 dpi A4 (100 f.) S041059

Papier transfert T-shirt A4 (10 f.) S041154

Papier couché qualité photo

Papier couché qualité photo A4 (100 f.) S041061

Papier couché qualité photo Legal S041067

Cartes jet d'encre qualité photo A6 (50 f.) S041054

Papier adhésif qualité photo A4 (10 f.) S041106

Cartes de vœux qualité photo 127 × 203 mm
(avec enveloppes) S041148

Papier mat épais 167 g/m2

Papier mat épais A4 (20 f.) S041256

Papier photo épais 194 g/m2

Papier photo A4 (20 f.) S041140

Papier photo 10 × 15 avec bords prédécoupés S041134

Papier photo épais 10 × 15 sans bords prédécoupés S041255

Papier photo épais 20 × 30 (20 f.) S041254

Papier photo panoramique 210 × 594 (10 f.) S041145

Cartes de visite (Papier photo A4) + CD-ROM PAEFS0013

Film glacé qualité photo

Film glacé qualité photo A4 (15 f.)	S041071
Film glacé qualité photo A6 (10 f.)	S041107
Photo stickers A6 16 (5 f.) + CD-ROM	PAEFS0006
Photo stickers A6 4 (5 f.) + CD-ROM	PAEFS0011
Photo stickers A6 16 (5 f.)	PAEFS0008

Transparents pour jet d'encre

Transparents A4 (30 f.)	S041063
-------------------------	---------

Papier photo glacé Premium

Papier photo glacé Premium (A4)	S041287
Papier photo semi-glacé Premium (A4)	S041332

Remarque :

La disponibilité des supports varie selon les pays. Pour obtenir les dernières informations sur les supports disponibles dans votre région, contactez le service clientèle d'EPSON. Pour avoir plus de détails, reportez-vous à la section "Services clientèle régionaux".

Définition du paramètre Mode

Les options du paramètre Mode du menu Principal vous donnent trois niveaux de contrôle sur le logiciel d'impression, comme indiqué ci-dessous.

Automatique	Ce mode procure le moyen d'impression le plus rapide et le plus facile. Pour avoir plus de détails, reportez-vous à la section "Utilisation du mode Automatique".
--------------------	---

PhotoEnhance	Ce mode propose divers paramètres de correction d'image particulièrement adaptés aux photographies. Pour avoir plus de détails, reportez-vous à la section "Utilisation du mode PhotoEnhance".
Avancé	Ce mode vous permet d'effectuer des choix dans une liste de paramètres prédéfinis ou personnalisés adaptés au type de document que vous voulez imprimer. Lorsque le mode Avancé est sélectionné, le bouton Plus d'options est activé et vous permet d'accéder à la boîte de dialogue Plus d'options. Pour avoir plus de détails, reportez-vous à la section "Utilisation du mode Avancé".

Outre les paramètres Mode qui affectent globalement la qualité d'impression, vous pouvez aussi modifier certains aspects de l'impression en utilisant les menus Papier et Disposition. Pour plus de détails, reportez-vous aux sections "Définition des paramètres du menu Papier" ou "Définition des paramètres du menu Disposition".

Utilisation du mode Automatique

Quand l'option Automatique est sélectionnée dans la zone Mode du menu Principal, le logiciel d'impression définit tous les paramètres détaillés en fonction des options actuellement sélectionnées pour les paramètres Support et Couleur. Pour définir le paramètre Couleur, reportez-vous à la section "Définition du paramètre Couleur". Pour définir le paramètre Support, reportez-vous à la section "Définition du paramètre Support".

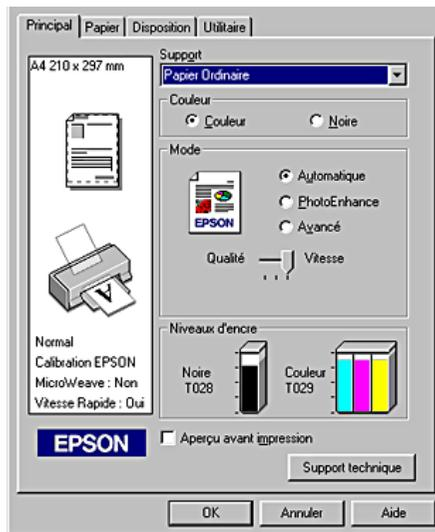

Remarque :

- ❑ Selon le choix effectué dans la liste Support (si l'option Automatique est sélectionnée), un curseur apparaît sous la case d'option Avancé et vous permet de choisir Qualité ou Vitesse. Choisissez Qualité quand celle-ci compte plus que la vitesse.
- ❑ La plupart des applications Windows ont des paramètres de format de papier et de mise en page prioritaires sur ceux du logiciel d'impression. Toutefois, si votre application ne propose pas ces paramètres, contrôlez les paramètres du menu Papier du logiciel d'impression.

Utilisation du mode PhotoEnhance

Ce mode propose un grand choix de paramètres de correction d'image que vous pouvez appliquer à vos photos avant de les imprimer. PhotoEnhance ne modifie pas l'original.

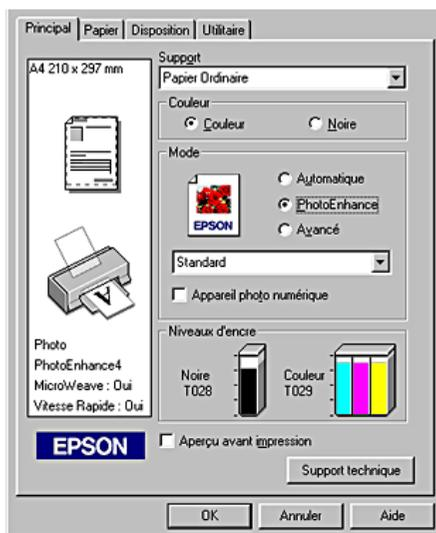

Remarque :

- Ce mode n'est accessible que pour l'impression de données couleur 16 bits, 24 bits ou 32 bits.
- L'impression avec PhotoEnhance risque d'augmenter le temps d'impression selon votre ordinateur et la quantité de données contenues dans votre image.

Vous pouvez sélectionner les paramètres suivants.

Standard	Correction standard de l'image pour la plupart des photos. Essayez ce paramètre en premier.
Portrait	Idéal pour les photos de personnes.
Paysage	Idéal pour les paysages (montagnes, ciel, océans).

Atténuation	Ce paramètre applique un flou artistique à vos photographies.
Sépia	Donne à vos photos un aspect bistre.

Le choix de PhotoEnhance donne accès à la case à cocher Appareil photo numérique. Cochez cette case lorsque vous imprimez des photos prises avec un appareil photo numérique, afin de donner à vos tirages l'aspect lisse et naturel des photographies prises avec un appareil photo traditionnel.

Utilisation du mode Avancé

Si vous cochez la case d'option Avancé dans la zone Mode, la liste Config. personnalisée s'affiche et vous permet de sélectionner une configuration prédéfinie adaptée à l'impression de textes et de graphiques ou une méthode de correspondance de couleur. Vous pouvez aussi créer et enregistrer vos propres configurations personnalisées. Pour avoir plus de détails sur la création de vos propres configurations personnalisées, reportez-vous à la section "Définition des paramètres avancés".

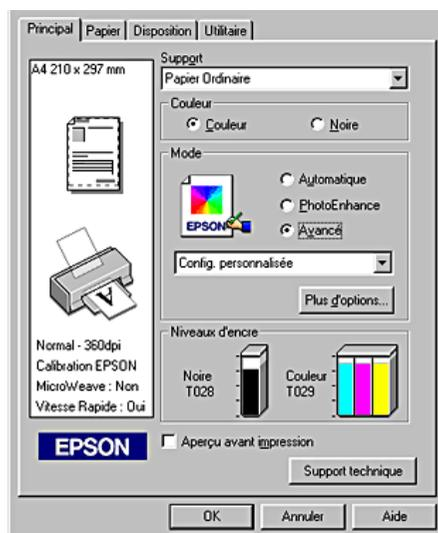

Par défaut, vous pouvez sélectionner les configurations suivantes :

Configuration prédéfinie	Description
Texte/Graphique	Cette option est bien adaptée aux documents de présentation tels que graphiques et courbes.
Economie	Cette option est adaptée à l'impression de texte en mode brouillon.
ICM	Cette méthode adapte automatiquement les couleurs de l'impression à celles de l'écran. ICM signifie correspondance des couleurs (Image Color Matching).
sRGB	Cette méthode permet d'obtenir une bonne correspondance des couleurs avec d'autres périphériques utilisant le système sRGB.

Quand vous sélectionnez une configuration personnalisée, certains paramètres tels que Qualité, Tramage et Calibration EPSON sont définis automatiquement. Ces changements de configuration se répercutent sur l'affichage sur le côté gauche du menu Principal.

Pour sélectionner une configuration personnalisée, procédez comme suit.

1. Sélectionnez l'option **AVANCÉ** dans la zone Mode du menu Principal.
2. Dans la liste Config. personnalisée, choisissez l'option la mieux adaptée au type de document ou d'image que vous souhaitez imprimer.
3. Avant d'imprimer, pensez à contrôler les paramètres Support et Couleur qui peuvent être affectés par la configuration personnalisée sélectionnée. Pour plus de détails, reportez-vous aux sections "Définition du paramètre Support" ou "Définition du paramètre Couleur".

Définition des paramètres avancés

Les paramètres de la boîte de dialogue Plus d'options vous donnent un contrôle total sur l'environnement d'impression. Utilisez-les pour essayer de nouvelles idées d'impression ou pour régler avec précision une gamme de paramètres d'impression adaptés à vos besoins. Si vous êtes satisfait de votre nouvelle configuration, vous pouvez lui attribuer un nom et l'ajouter à la liste Config. personnalisée du menu Principal.

Suivez les instructions de cette section pour définir les paramètres avancés.

Remarque :

Les copies d'écrans du logiciel d'impression présentées dans cette procédure se rapportent à Windows 98 et 95. Sous Windows Me et 2000, leur aspect est légèrement différent.

1. Sélectionnez l'option Avancé dans la zone Mode du menu Principal puis cliquez sur le bouton Plus d'options. La boîte de dialogue Plus d'options s'affiche.

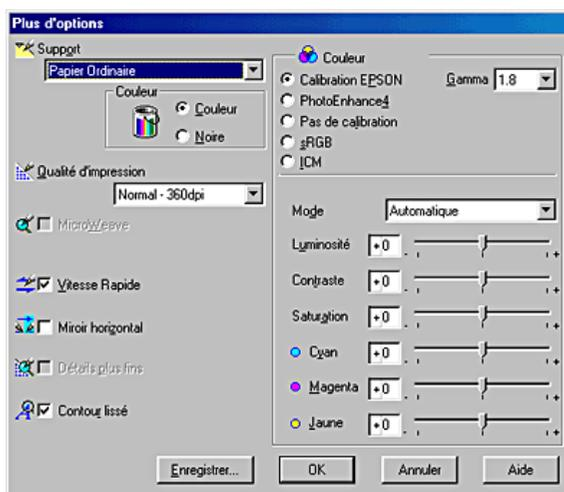

2. Sélectionnez un type de Support correspondant au support chargé dans l'imprimante. Pour plus de détails, reportez-vous à la section "Définition du paramètre Support".
3. Dans la zone Couleur, cochez l'option Couleur ou Noire.
4. Spécifiez un paramètre Qualité d'impression.
5. Définissez d'autres paramètres selon les besoins. Pour plus de détails, consultez l'aide en ligne.

Remarque :

- Le paramètre PhotoEnhance affecte uniquement les images, non les textes ou les graphiques. Ainsi, si l'option Monochrome est sélectionnée dans la liste Ton (activée lorsque l'option PhotoEnhance est cochée), seules les images du document seront imprimées en monochrome. Le texte ou les graphiques couleur de ce document seront imprimés en couleur.*
 - Certaines options peuvent être désactivées en fonction des options choisies pour Support, Couleur et Qualité d'impression.*
6. Cliquez sur OK pour appliquer vos réglages et revenir au menu Principal. Si vous souhaitez revenir au menu Principal sans appliquer vos réglages, cliquez sur Annuler. Pour enregistrer vos paramètres avancés, poursuivez à la section suivante.

Enregistrement et suppression de vos paramètres

Pour enregistrer vos paramètres personnalisés dans la liste Config. personnalisée, cliquez sur Enregistrer dans la boîte de dialogue Plus d'options. La boîte de dialogue Personnalisé apparaît.

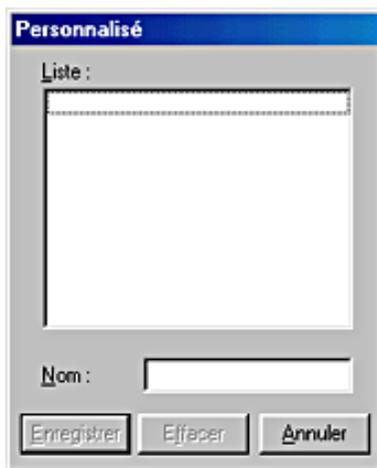

Saisissez un nom unique pour vos paramètres dans la zone Nom et cliquez sur Enregistrer. Votre configuration sera ajoutée à la liste Config. personnalisée.

Remarque :

- ❑ *Les noms des configurations prédéfinies ou des méthodes de correspondance de couleur fournies par EPSON ne peuvent être appliqués à vos configurations personnalisées.*
- ❑ *Les configurations et méthodes de correspondance de couleur prédéfinies ne peuvent pas être supprimées de la liste Config. personnalisée.*

Pour supprimer une configuration de la liste Config. personnalisée, sélectionnez son nom dans la boîte de dialogue Personnalisé puis cliquez sur Effacer.

Utilisation de vos configurations enregistrées

Pour utiliser vos configurations enregistrées, sélectionnez Avancé dans la zone Mode du menu Principal, puis sélectionnez votre configuration dans la liste Config. personnalisée.

Si vous modifiez les paramètres Support ou Couleur lorsque l'une de vos configurations personnalisées est sélectionnée dans la liste Config. personnalisée, la sélection affichée dans la liste revient sur Config. personnalisée. La modification n'a aucune incidence sur la configuration personnalisée précédemment sélectionnée. Pour revenir à votre configuration personnalisée, resélectionnez-la simplement dans la liste.

Définition du paramètre Couleur

Pour définir le paramètre Couleur, cliquez sur Couleur pour imprimer en couleur ou sur Noire pour imprimer en noir et blanc ou en niveaux de gris.

Aperçu avant l'impression

Pour avoir un aperçu de votre document avant de l'imprimer, cochez la case Aperçu avant impression dans le menu Principal.



Lorsque vous envoyez un travail d'impression à l'imprimante, la fenêtre EPSON Aperçu avant impression s'ouvre et vous permet d'effectuer des modifications avant l'impression.

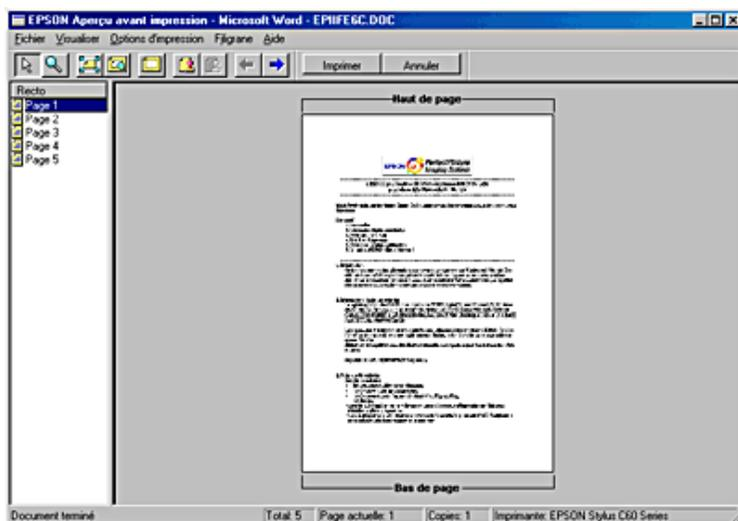

La barre d'outils EPSON Aperçu avant impression contient plusieurs boutons-icônes qui vous permettent d'effectuer les fonctions suivantes.

	Glisser - Déposer	Ce bouton vous permet de sélectionner et de déplacer des filigranes.
	Zoom	Ce bouton vous permet d'augmenter ou de diminuer la taille de la page visualisée.
	Ajusté à l'écran	Ce bouton vous permet d'ajuster la taille de la page visualisée de façon qu'elle tienne dans la fenêtre. Sélectionnez cette option si vous voulez voir toute la page d'un seul coup.
	Zoom maximum	Ce bouton vous permet d'afficher la page avec le niveau de zoom le plus élevé possible.

	Zone imprimable Oui/Non	Pour afficher ou masquer les lignes délimitant la zone imprimable. L'imprimante ne peut imprimer que ce qui se trouve à l'intérieur de cette zone.
	Filigrane	Ce bouton vous permet d'ouvrir la boîte de dialogue Filigrane, dans laquelle vous pouvez ajouter des filigranes au document et modifier tout paramètre du filigrane en cours.
	Valeurs initiales du filigrane	Cliquez sur ce bouton pour rétablir la configuration des paramètres de filigrane qui était en vigueur lors de l'ouverture de la boîte de dialogue EPSON Aperçu avant impression. Si aucune modification n'a été effectuée, cette fonction n'est pas disponible.
	Page précédente	Ce bouton vous permet d'afficher la page qui précède celle en cours de visualisation. S'il n'y a aucune page précédente, cette caractéristique n'est pas disponible.
	Page suivante	Ce bouton affiche la page suivante du document. S'il n'y a aucune page suivante, cette fonctionnalité n'est pas disponible.

Vous pouvez aussi manipuler le document visualisé de l'une des manières suivantes :

- Sélectionner et visualiser des pages individuelles.
- Réduire ou agrandir la taille de la fenêtre d'aperçu.
- Agrandir le document en aperçu. Pour cela, cliquez sur Visualiser puis sur Agrandir pour ouvrir la fenêtre Agrandir qui agrandit la zone du document affiché en aperçu délimitée par un cadre rouge. En faisant glisser le cadre rouge, vous pouvez agrandir n'importe quelle partie du document.

- ❑ Afficher les pages individuelles qui composent un poster. La fenêtre Poster s’ouvre automatiquement lorsque vous envoyez un travail d’impression après avoir sélectionné l’option Poster dans la zone Multi-Pages du menu Disposition. À partir de cette fenêtre, vous pouvez visualiser les pages individuelles qui constituent un poster. Vous pouvez aussi ouvrir cette boîte de dialogue en cliquant sur Visualiser puis sur Poster.
- ❑ Appliquer des filigranes. Le filigrane que vous sélectionnez s’affichera dans l’image en aperçu. Pour plus d’informations sur la personnalisation des filigranes, reportez-vous à la section “Paramètres Filigrane”.
- ❑ Indiquer les pages du document que vous souhaitez imprimer. Pour ajouter ou supprimer une page, cliquez sur l’icône en forme de page dans la liste située sur la gauche de la fenêtre d’aperçu, puis utilisez les commandes du menu Options d’impression. Les commandes du menu Options d’impression sont les suivantes :

	Ajouter page	Cliquez sur cette option pour ajouter les pages sélectionnées à la liste des pages à imprimer.
	Exclure page	Cliquez sur cette option pour supprimer les pages sélectionnées de la liste des pages à imprimer.

Après la visualisation du document, cliquez sur Imprimer pour lancer l’impression ou sur Annuler pour l’annuler.

Définition des paramètres du menu Papier

Utilisez les paramètres du menu Papier pour changer la taille du papier, définir le nombre de copies ou d'autres paramètres relatifs aux copies, préciser l'orientation du papier et ajuster la zone imprimable.



Vous pouvez définir les paramètres suivants dans le menu Papier :

Taille papier	Choisissez le format de papier que voulez utiliser. Vous pouvez aussi ajouter un format de papier personnalisé.
Copies	Choisissez le nombre de copies à imprimer. Vous pouvez choisir Assemblées pour imprimer un jeu à la fois ou Ordre inversé pour imprimer vos documents en sens inverse en commençant par la dernière page.
Orientation	Choisissez Portrait (vertical) ou Paysage (horizontal) pour modifier l'orientation de l'impression. Si vous souhaitez imprimer plus près du bord inférieur de la page, cochez la case Rotation 180°.

Zone imprimable	Utilisez les options de la Zone imprimable pour ajuster la zone totale disponible pour l'impression. Pour centrer l'image imprimée, sélectionner Centrée. Pour agrandir la zone imprimable, sélectionnez Maximale.
------------------------	---

Remarque :

- ❑ *N'utilisez pas l'option Maximale avec du papier photo glacé Premium.*
- ❑ *La qualité d'impression peut décliner sur les bords du tirage lorsque l'option Maximale est sélectionnée pour la Zone imprimable. Avant d'imprimer des travaux de fort volume avec cette option, imprimez une page pour contrôler la qualité.*
- ❑ *Quand l'option Maximale est sélectionnée pour la Zone imprimable, vérifiez que le papier chargé est bien plat.*

Définition des paramètres du menu Disposition

Dans le menu Disposition, vous pouvez définir les paramètres Impression proportionnelle, Multi-Pages et Filigrane. Reportez-vous à la section appropriée ci-dessous.

Paramètre Impression proportionnelle

Utilisez les options du paramètre Impression proportionnelle du menu Disposition pour ajuster la taille imprimée de votre document.

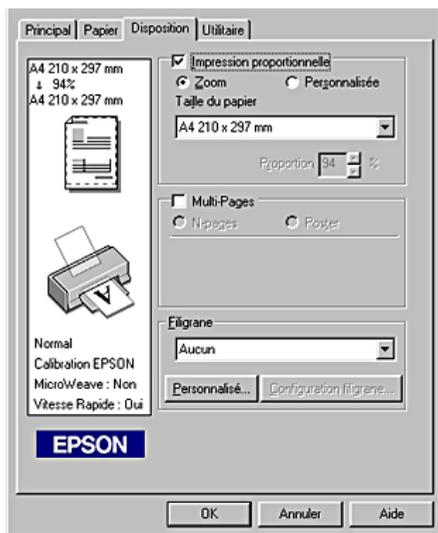

Vous pouvez sélectionner les paramètres suivants.

Zoom	Agrandit ou réduit proportionnellement la taille de votre document pour qu'il s'adapte au format de papier choisi dans la liste Taille du papier.
Personnalisée	Permet d'agrandir ou de réduire manuellement une image. Cliquez sur les flèches de la zone Proportion pour choisir une valeur entre 10% et 400%.

Paramètres Multi-Pages

Si vous cochez la case Multi-Pages, vous pouvez choisir l'option N-pages ou Poster. Reportez-vous à la section appropriée ci-dessous.

Paramètre N-pages

Pour imprimer deux ou quatre pages de votre document sur une seule feuille de papier, sélectionnez le paramètre N-pages dans la zone Multi-Pages du menu Disposition.

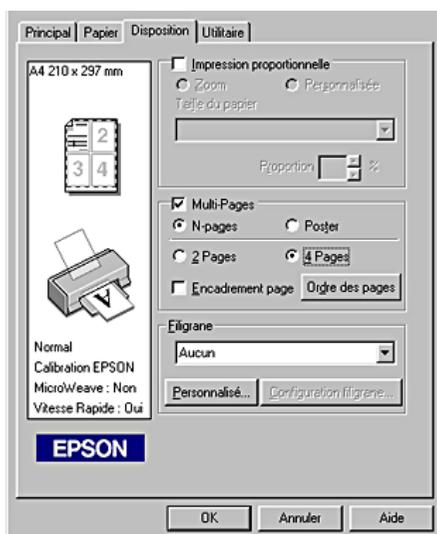

Après avoir sélectionné N-pages, vous pouvez choisir l'une des options suivantes :

2 Pages 4 Pages	Permet d'imprimer 2 ou 4 pages de votre document sur la même feuille de papier.
----------------------------------	---

Ordre des pages	Ouvre la boîte de dialogue Organisation, qui vous permet de spécifier l'ordre dans lequel les pages seront imprimées sur la feuille de papier. Certains paramètres peuvent être inaccessibles en fonction du choix effectué pour le paramètre Orientation du menu Papier.
Encadrement page	Imprime un cadre autour des page imprimées sur la feuille de papier.

Définition du paramètre Poster

Une page d'un document peut être agrandie pour couvrir 4, 9 ou 16 feuilles. Pour imprimer une image de la taille d'une affiche, sélectionnez le paramètre Poster dans la zone Multi-Pages.



Pour définir le mode d'impression de votre poster, cliquez sur le bouton Configuration poster. La boîte de dialogue Configuration du poster s'ouvre.

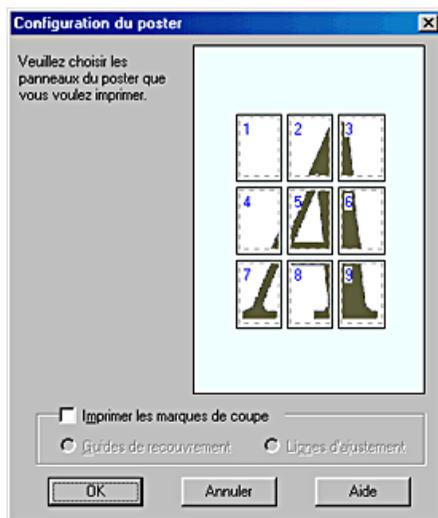

Vous pouvez définir les paramètres suivants :

Imprimer les marques de coupe	Cochez cette case pour activer l'impression de marques de coupe.
Guides de recouvrement	Fait se chevaucher légèrement les images et imprime des guides de recouvrement pour un alignement plus précis.
Lignes de coupe	Imprime des lignes de coupe pour vous aider à découper les pages.

Si vous ne souhaitez imprimer que certaines parties du poster et non sa totalité, cliquez sur les parties que vous ne souhaitez pas imprimer puis sur OK pour fermer la boîte de dialogue Configuration du poster.

Paramètres Filigrane

Pour imprimer un filigrane sur votre document, cliquez dans la zone de liste Filigrane du menu Disposition, et choisissez un filigrane.



Vous pouvez aussi ajouter vos propres filigranes à base de texte ou d'images à la liste Filigrane. Pour ajouter un filigrane, cliquez sur le bouton Personnalisé. La boîte de dialogue suivante s'ouvre.



Référez-vous à la section appropriée ci-dessous pour terminer la création d'un filigrane personnalisé.

Création d'un filigrane constitué d'une image :

Pour créer un filigrane constitué d'une image, procédez comme indiqué ci-dessous.

1. Sélectionnez Image BMP.
2. Cliquez sur le bouton Parcourir pour indiquer le fichier bitmap que vous voulez utiliser, puis sur OK.
3. Donnez un nom à votre filigrane dans la zone Filigrane, puis cliquez sur Enregistrer. Cliquez sur OK pour revenir au menu Disposition.

Création d'un filigrane constitué d'un texte

Pour créer un filigrane constitué d'un texte, procédez comme indiqué ci-dessous.

1. Sélectionnez Texte.
2. Saisissez votre texte dans la zone Texte. Le texte donnera son nom au filigrane.
3. Si vous voulez modifier le nom du filigrane, saisissez un nouveau nom dans la zone Filigrane, puis cliquez sur Enregistrer. Cliquez sur OK pour revenir au menu Disposition.

Réglage de l'aspect des filigranes

Pour régler l'aspect des filigranes imprimés, procédez comme suit.

1. Sélectionnez un filigrane dans la zone de liste Filigrane du menu Disposition.

2. Cliquez sur le bouton Configuration filigrane. La boîte de dialogue suivante s'ouvre.

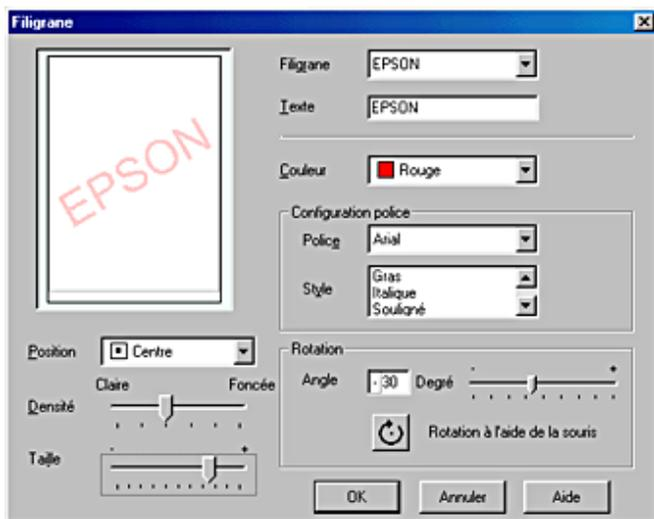

3. Vérifiez que le filigrane voulu est sélectionné dans la zone de liste Filigrane, puis réglez les paramètres Couleur, Position, Densité, Taille, Police, Style et Angle (pour plus de détails, consultez l'aide en ligne). Le résultat de vos réglages est visible dans l'aperçu du filigrane, sur le côté gauche de la boîte de dialogue.
4. Lorsque vos réglages sont terminés, cliquez sur OK.

Emploi des utilitaires d'impression

Les utilitaires d'impression EPSON vous permettent de contrôler l'état actuel de l'imprimante et d'effectuer des opérations de maintenance de l'imprimante à partir de votre ordinateur.

Pour vous servir des utilitaires, cliquez sur l'onglet Utilitaire dans la fenêtre du logiciel d'impression, et cliquez sur le bouton de l'utilitaire choisi. Pour savoir comment accéder au logiciel d'impression, reportez-vous à la section "Ouverture du logiciel d'impression".

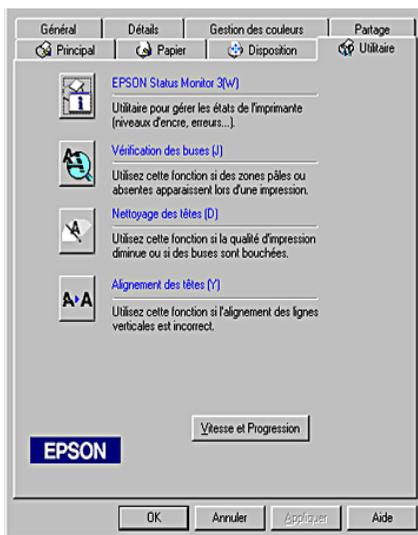

Remarque :

- ❑ *La lettre entre parenthèses qui suit le nom de l'utilitaire indique le raccourci clavier de cet utilitaire. Pour l'ouvrir à l'aide du raccourci, appuyez simultanément sur la touche Alt et sur la touche représentant la lettre indiquée.*
- ❑ *N'utilisez pas les utilitaires Vérification des buses, Nettoyage des têtes ou Alignement des têtes si l'imprimante est connectée à votre ordinateur via un réseau.*
- ❑ *N'utilisez pas les utilitaires Vérification des buses, Nettoyage des têtes ou Alignement des têtes lorsqu'une impression est en cours, faute de quoi vos tirages pourraient être tachés.*

Reportez-vous à la section appropriée ci-dessous.

EPSON Status Monitor 3

Status Monitor 3 vous donne des informations sur l'état de l'imprimante, comme la quantité d'encre restante, et contrôle les erreurs d'imprimante.

Cet utilitaire n'est disponible que lorsque les deux conditions suivantes sont réunies :

- L'imprimante est reliée directement à l'ordinateur hôte par le port parallèle ou le port USB.
- Votre système est configuré pour prendre en charge les communications bidirectionnelles.

Vérification des buses

L'utilitaire de vérification des buses contrôle l'encrassement des buses de la tête d'impression. Exécutez-le lorsque vous constatez une baisse de la qualité d'impression ainsi qu'après chaque nettoyage pour vérifier que les buses ont bien été nettoyées. Si résultat du test indique qu'un nettoyage est nécessaire, vous pouvez accéder à l'utilitaire Nettoyage des têtes directement depuis l'utilitaire Vérification des buses. Pour plus de détails, reportez-vous à la section "Contrôle des buses de la tête d'impression".

Nettoyage des têtes

L'utilitaire Nettoyage des têtes nettoie la tête d'impression. Vous pouvez avoir besoin de la nettoyer si vous notez une baisse de la qualité d'impression. Lancez d'abord l'utilitaire Vérification des buses pour savoir si la tête a besoin d'être nettoyée. Vous pouvez accéder à l'utilitaire Vérification des buses depuis l'utilitaire Nettoyage des têtes. Pour plus de détails, reportez-vous à la section "Nettoyage de la tête d'impression".

Alignement des têtes

L'utilitaire Alignement des têtes aligne la tête d'impression. Si vous notez un désalignement des lignes verticales sur vos tirages, cet utilitaire vous permettra de réaligner la tête d'impression.

Lorsque vous exécutez l'utilitaire Alignement des têtes, l'imprimante imprime un motif de test qui vous permet de vérifier l'alignement de la tête.

Voici des échantillons d'impression.

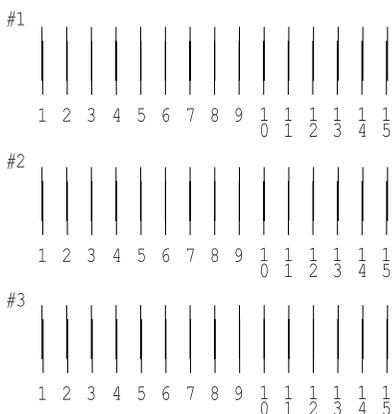

Pour chacun des motifs de la feuille de test imprimée, choisissez la ligne verticale la mieux alignée. Pour chacun des motifs, sélectionnez le numéro de ligne correspondant dans la liste déroulante appropriée de la boîte de dialogue Alignement des têtes d'impression, puis cliquez sur Terminer pour que les nouveaux paramètres prennent effet.

Remarque :

Si vous ne trouvez aucune ligne correctement alignée, sélectionnez le numéro de celle dont l'alignement est le meilleur et cliquez sur Réalignement. Les lignes sélectionnées seront réinitialisées en position centrale (n° 8) et la feuille du test d'alignement sera de nouveau imprimée.

Alignement des têtes

A A Regardez la feuille d'alignement.

Recherchez les motifs qui sont alignés verticalement, pour #1 - #3. Puis, sélectionnez les motifs d'alignement dans la liste ci-dessous et cliquez sur "Terminer". Les nouveaux paramètres prennent effet.

Si vous ne trouvez pas la ligne correctement alignée, sélectionnez le numéro de la ligne la plus proche du résultat correct et cliquez sur "Réalignement". Les lignes sélectionnées passeront en ligne 8 et la feuille de test d'alignement sera réimprimée.

#1

#2

#3

Vitesse et progression

Vous pouvez effectuer des réglages relatifs à la vitesse et à la progression de l'impression dans cette boîte de dialogue.

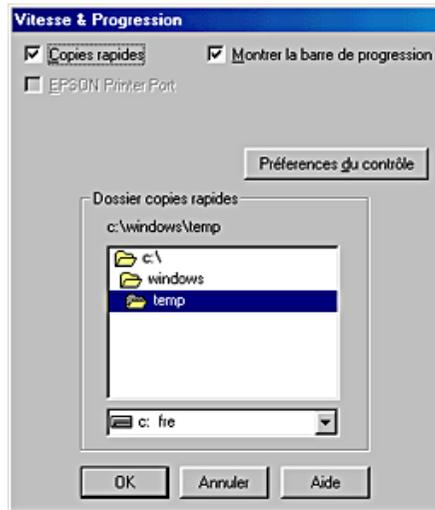

Les options disponibles sont les suivantes :

Remarque :

Les options du logiciel d'impression auxquelles vous pouvez accéder dépendent du modèle d'imprimante et de la version de Windows sous laquelle vous travaillez.

Copies rapides

Pour imprimer rapidement plusieurs exemplaires de votre document, sélectionnez Copies rapides. La vitesse est augmentée car l'espace du disque dur est utilisé comme un cache pendant l'impression de plusieurs exemplaires de votre document.

Montrer la barre de progression

Pour afficher la barre de progression lors de chaque impression, sélectionnez Montrer la barre de progression.

EPSON Printer Port

Pour les modèles d'imprimante qui utilisent un port parallèle, vous pouvez accélérer le transfert des données en sélectionnant EPSON Printer Port.

Les utilisateurs d'un port parallèle peuvent encore accroître la vitesse d'impression en activant le transfert DMA, comme cela est expliqué à la section "Activation du transfert DMA".

Toujours envoyer au spouleur les données au format RAW

Cochez cette case pour que les utilisateurs travaillant sous Windows NT puissent envoyer au spouleur des documents en utilisant le format RAW plutôt que le format EMF (les applications fonctionnant sous Windows NT utilisent le format EMF par défaut).

Essayez d'utiliser cette option si les documents spoulés au format EMF ne s'impriment pas correctement.

L'envoi de données au format RAW demande des ressources moins importantes que l'envoi au format EMF, c'est pourquoi certains problèmes ("Mémoire insuffisante/Espace disque insuffisant pour imprimer", "Vitesse limitée", etc.) peuvent être résolus en cochant la case Toujours envoyer au spouleur au format RAW.

Remarque :

Quand vous envoyez des données au format RAW, la progression de l'impression est affichée dans la barre de progression mais ne correspond pas forcément à la progression réelle de l'impression.

Préférences du contrôle

Cliquez sur ce bouton pour ouvrir la boîte de dialogue Préférences du contrôle, dans laquelle vous pouvez définir les paramètres de l'utilitaire EPSON Status Monitor 3.

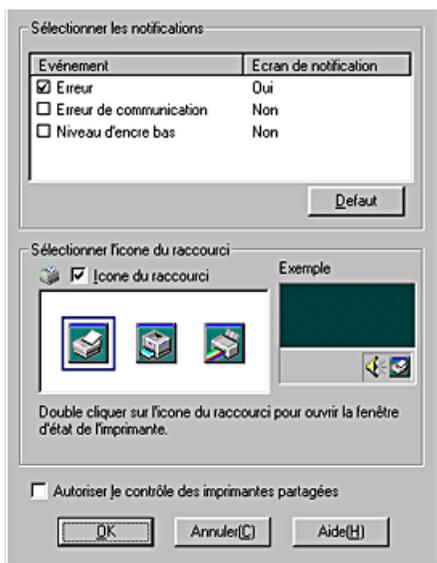

Vous pouvez définir les paramètres suivants :

Sélectionner les notifications	Affiche les paramètres actuels concernant la notification d'erreur. Cochez les cases correspondant aux types d'erreur pour lesquels vous souhaitez être averti. Remarque : Cliquez sur le bouton Défaut pour ramener tous les paramètres de la zone Sélectionner les notifications à leur valeur par défaut.
---------------------------------------	--

Sélectionner l'icône du raccourci	Cochez la case Icône du raccourci et choisissez un type d'icône à placer en tant qu'icône de raccourci dans la barre des tâches de Windows. Vous pouvez cliquer sur l'icône de raccourci dans la barre des tâches pour ouvrir EPSON Status Monitor 3, ou cliquer sur l'icône avec le bouton droit de la souris pour accéder à certains utilitaires d'impression.
Autoriser le contrôle des imprimantes partagées	Cochez cette case pour autoriser le contrôle d'une imprimante partagée par d'autres ordinateurs.

S'informer grâce à l'aide en ligne

Votre logiciel d'impression dispose d'un système d'aide en ligne très complet qui vous donne des instructions relatives à l'impression, aux réglages du pilote et aux utilitaires.

Reportez-vous à la section appropriée ci-dessous.

Aide en ligne à partir de votre application

Ouvrez le menu Fichier et choisissez Imprimer ou Configuration de l'impression. Cliquez ensuite sur Imprimante, Configuration, Options ou Propriétés (selon votre application, vous pourrez avoir à cliquer sur plusieurs de ces boutons). Cliquez sur le bouton Aide en bas du menu Principal, Papier, Disposition ou Utilitaire pour obtenir une aide sur les éléments de chacun de ces menus.

Vous pouvez aussi obtenir une aide spécifique pour chaque élément d'un menu en cliquant sur l'élément avec le bouton droit de la souris puis en cliquant sur Qu'est-ce que c'est ?.

Aide à partir du menu Démarrer de Windows

Cliquez sur le bouton Démarrer, pointez Programmes et Epson (sous Windows 98 et 95) ou Imprimantes EPSON (sous Windows Me et 2000), puis cliquez sur Aide pour EPSON Stylus C60 Series. La fenêtre Rubriques d'aide s'ouvre.

Contrôle de l'état de l'imprimante et gestion des travaux d'impression

Utilisation de la barre de progression

Quand vous lancez une impression, la barre de progression illustrée ci-dessous s'affiche sur votre écran.



Cette barre montre la progression de l'impression en cours et donne des informations sur l'état de l'imprimante quand la communication bidirectionnelle est établie entre l'imprimante et l'ordinateur. Elle affiche aussi des conseils utiles pour une meilleure impression ainsi que des messages d'erreur. Reportez-vous à la section appropriée ci-dessous.

Conseils d'impression EPSON

Des conseils pour obtenir les meilleurs résultats de votre logiciel d'impression EPSON s'affichent dans la zone de texte au bas de la fenêtre de la barre de progression. Un nouveau conseil apparaît toutes les 30 secondes. Pour avoir plus de détails sur le conseil affiché, cliquez sur le bouton Détails.



Messages d'erreur

En cas de problème pendant l'impression, un message d'erreur apparaît dans la zone de texte en haut de la fenêtre de la barre de progression. Pour obtenir des informations plus détaillées, cliquez sur Support Technique pour accéder au manuel HTML de dépannage.

Quand il n'y a plus d'encre ou presque, le bouton Comment faire apparaît sous la zone de texte. Cliquez sur Comment faire et l'utilitaire EPSON Status Monitor 3 vous guidera pas à pas tout au long de la procédure de remplacement de cartouche.

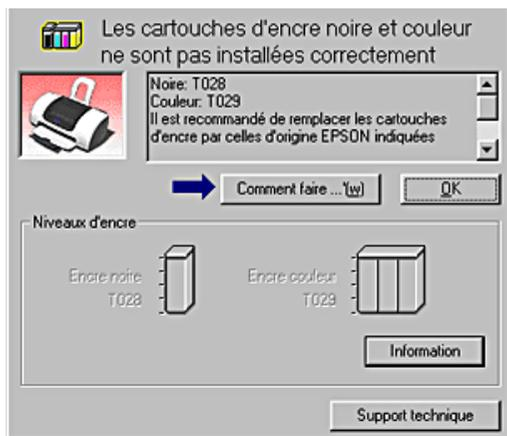

Emploi de l'utilitaire EPSON Spool Manager

L'utilitaire EPSON Spool Manager est similaire au Gestionnaire d'impression de Windows. S'il reçoit deux ou plusieurs travaux à la fois, il les conserve dans l'ordre de leur arrivée (pour des imprimantes en réseau, on appelle cela une file d'attente d'impression). Quand un travail atteint le début de la file d'attente, l'utilitaire EPSON Spool Manager lance l'impression de ce travail. À partir du Spool Manager, vous pouvez afficher des informations sur l'état de l'impression des travaux qui ont été envoyés à l'imprimante. Vous pouvez aussi annuler, suspendre et relancer des travaux d'impression sélectionnés.

Remarque :

EPSON Spool Manager n'est pas disponible pour Windows 2000.

Après le lancement d'une impression, le bouton EPSON Stylus C60 Series Lisezmoi apparaît dans la barre des tâches. Cliquez sur ce bouton pour ouvrir l'utilitaire EPSON Spool Manager.

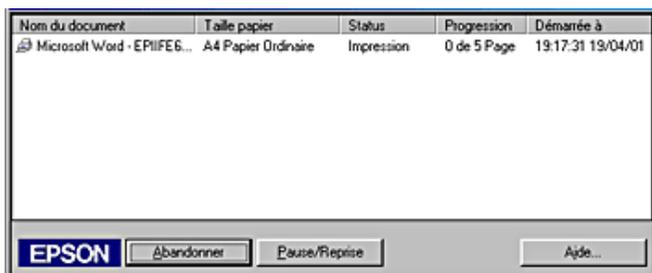

Utilisation d'EPSON Status Monitor 3

L'utilitaire EPSON Status Monitor 3 affiche des informations détaillées concernant l'état de l'imprimante.

Remarque :

Avant d'utiliser EPSON Status Monitor 3, lisez son fichier LISEZMOI. Pour ouvrir ce fichier, cliquez sur Démarrer, pointez Programmes puis EPSON ou Imprimantes EPSON, puis cliquez sur EPSON Stylus C60 Series Lisezmoi.

Ouverture de l'utilitaire EPSON Status Monitor 3

Il y a deux façons d'accéder à l'utilitaire EPSON Status Monitor 3.

- ❑ Double-cliquez sur l'icône de raccourci en forme d'imprimante dans la barre des tâches de Windows. Pour avoir plus de détails sur la création de paramètres personnalisés pour cette icône, reportez-vous à la section "Préférences du contrôle".
- ❑ Ouvrez la fenêtre du logiciel d'impression, cliquez sur l'onglet Utilitaire, puis sur le bouton EPSON Status Monitor 3.

Lorsque vous accédez à EPSON Status Monitor 3, la fenêtre suivante s'affiche.

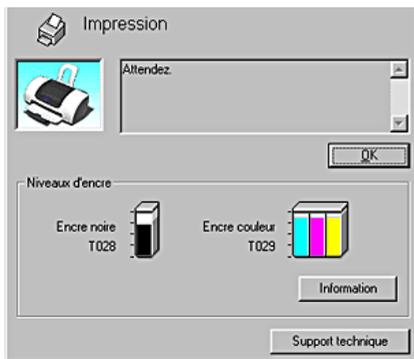

Informations affichées dans l'utilitaire EPSON Status Monitor 3

EPSON Status Monitor 3 fournit les informations suivantes.

- ❑ **État courant :**
EPSON Status Monitor 3 fournit des informations détaillées sur l'état de l'imprimante, une illustration et des messages d'état. Quand il n'y a plus d'encre ou presque, le bouton Comment faire s'affiche dans la fenêtre EPSON Status Monitor 3. Cliquez sur ce bouton Comment faire pour afficher les instructions pour le remplacement des cartouches et déplacer la tête d'impression en position de remplacement de cartouche.

- ❑ **Niveaux d'encre :**
EPSON Status Monitor 3 indique par une illustration la quantité d'encre restante et donne une estimation du nombre de pages qui peuvent être imprimées. Pour la cartouche couleur, c'est le niveau de l'encre la plus utilisée qui détermine le niveau affiché pour toutes les couleurs.

- ❑ Informations relatives aux cartouches d'encre :
Vous pouvez afficher des informations relatives aux cartouches d'encre installées en cliquant sur l'icône Informations.

- ❑ Support technique
Vous pouvez accéder au manuel HTML de dépannage à partir d'EPSON Status Monitor 3. Si vous rencontrez un problème, cliquez sur Support technique dans la fenêtre d'EPSON Status Monitor 3.

Impression avec un Macintosh

Présentation du logiciel d'impression

Le logiciel d'impression livré avec votre imprimante comprend un pilote d'impression et des utilitaires d'impression. Le pilote vous permet de choisir entre divers paramètres pour obtenir les meilleurs résultats d'impression. Les utilitaires vous permettent de contrôler l'imprimante et de la maintenir dans un état de fonctionnement optimal.

Les paramètres et utilitaires du logiciel d'impression s'affichent dans les zones de dialogue suivantes.

Zone de dialogue	Paramètres et utilitaires
Imprimer	Support, Mode, Copies, Pages, Encre
Format d'impression	Taille papier, Orientation, Rotation 180°, Echelle, Zone imprimable
Disposition	Zoom, Filigrane, Multi-Pages, Ordre
Utilitaire	EPSON Status Monitor 3, Vérification des buses, Nettoyage des têtes, Alignement des têtes, Configuration (zone de dialogue)

L'accès à ces zones de dialogue se fait comme indiqué ci-dessous.

Zone de dialogue	Comment y accéder
Imprimer	Cliquez sur Imprimer dans le menu Fichier de votre application ou cliquez sur Options dans la zone de dialogue Format d'impression.
Format d'impression	Cliquez sur Format d'impression dans le menu Fichier de votre application
Disposition	Cliquez sur l'icône Disposition  dans la zone de dialogue Imprimer.

Utilitaire	Cliquez sur l'icône  Utilitaire dans la zone de dialogue Imprimer ou Format d'impression
------------	---

Vous pouvez aussi accéder aux zones de dialogue ci-dessous à partie de la zone de dialogue Imprimer.

Zone de dialogue	Comment y accéder
Impression de fond	Cliquez sur l'icône  Impression de fond dans la zone de dialogue Imprimer.
Prévisualiser	Cliquez sur l'icône  Prévisualiser dans la zone de dialogue Imprimer puis cliquez sur Prévisualiser.
Enregistrer	Cliquez sur l'icône  Prévisualiser dans la zone de dialogue Imprimer jusqu'à ce que le bouton Imprimer se transforme en bouton Enregistrer.

En plus des informations relatives au logiciel d'impression données par ce guide, vous pouvez avoir des renseignements plus détaillés en cliquant sur l'icône d'aide dans l'une des zones de dialogue du logiciel d'impression.

En cas de problème lors de l'utilisation du logiciel d'impression, consultez le site Web du support technique EPSON. Pour accéder au site Web à partir du CD-ROM du logiciel d'impression, insérez ce dernier dans le lecteur et double-cliquez sur l'icône Site Web du Support technique dans le dossier EPSON.

Définitions des paramètres de la zone de dialogue Imprimer

Vous pouvez définir les paramètres Support, Mode, Encre, Copies et Pages dans la zone de dialogue Imprimer. À partir de cette zone de dialogue, vous pouvez aussi accéder à d'autres zones de dialogue à partir desquelles vous pouvez définir l'heure d'impression, prévisualiser le document avant impression et enregistrer les données d'impression. Reportez-vous à la section appropriée ci-dessous.

Définition du paramètre Support

Le paramètre Support détermine les autres paramètres disponibles ; vous devez toujours le définir en premier.

Dans la zone de dialogue Imprimer, sélectionnez le paramètre Support qui correspond au papier chargé dans l'imprimante. Pour connaître le type de support que vous utilisez, recherchez votre support dans la liste ci-dessous et repérez le type (en gras) sous lequel il est énuméré. Pour certains supports, le paramètre Support offre plusieurs possibilités.

Papier ordinaire

Papier ordinaire

Enveloppes

Papier blanc Premium pour jet d'encre S041214

Papier blanc brillant (A4) S041442

Papier couché 360 dpi

Papier couché 360 dpi A4 (100 f.) S041059

Papier transfert T-shirt A4 (10 f.) S041154

Papier couché qualité photo

Papier couché qualité photo A4 (100 f.) S041061

Papier couché qualité photo Legal S041067

Cartes jet d'encre qualité photo A6 (50 f.) S041054

Papier adhésif qualité photo A4 (10 f.) S041106

Cartes de vœux qualité photo 127 × 203 mm
(avec enveloppes) S041148

Papier mat épais 167 g/m2

Papier mat épais A4 (20 f.) S041256

Papier photo épais 194 g/m2

Papier photo A4 (20 f.) S041140

Papier photo 10 × 15 avec bords prédécoupés S041134

Papier photo épais 10 × 15 sans bords prédécoupés S041255

Papier photo épais 20 × 30 (20 f.) S041254

Papier photo panoramique 210 × 594 (10 f.) S041145

Cartes de visite (Papier photo A4) + CD-ROM PAEFS0013

Film glacé qualité photo

Film glacé qualité photo A4 (15 f.)	S041071
Film glacé qualité photo A6 (10 f.)	S041107
Photo stickers A6 16 (5 f.) + CD-ROM	PAEFS0006
Photo stickers A6 4 (5 f.) + CD-ROM	PAEFS0011
Photo stickers A6 16 (5 f.)	PAEFS0008

Transparents pour jet d'encre

Transparents A4 (30 f.)	S041063
-------------------------	---------

Papier photo glacé Premium

Papier photo glacé Premium (A4)	S041287
Papier photo semi-glacé Premium (A4)	S041332

Remarque :

La disponibilité des supports spéciaux varie selon les pays. Pour obtenir les dernières informations sur les supports disponibles dans votre région, contactez le service clientèle d'EPSON. Reportez-vous à la section "Services clientèle régionaux" pour avoir plus de détails.

Définition du paramètre Mode

Les options du paramètre Mode du menu Principal vous donnent trois niveaux de contrôle sur le logiciel d'impression, comme indiqué ci-dessous :

Automatique	Ce mode procure le moyen d'impression le plus rapide et le plus facile. Pour avoir plus de détails, reportez-vous à la section "Utilisation du mode Automatique".
--------------------	---

PhotoEnhance	Ce mode propose divers paramètres de correction d'image particulièrement adaptés aux photographies. Pour avoir plus de détails, reportez-vous à la section "Utilisation du mode PhotoEnhance".
Avancé	Ce mode vous permet d'effectuer des choix dans une liste de paramètres prédéfinis ou personnalisés adaptés au type de document que vous voulez imprimer. Lorsque le mode Avancé est sélectionné, le bouton Plus d'options est activé et vous permet d'accéder à la zone de dialogue Plus d'options. Pour avoir plus de détails, reportez-vous à la section "Utilisation du mode Avancé".

Outre la définition de paramètres de Mode complets qui affectent globalement la qualité d'impression, vous pouvez aussi modifier certains aspects de l'impression à l'aide des paramètres Format d'impression et Disposition de la zone de dialogue Format d'impression. Pour plus de détails, reportez-vous aux sections "Définition des paramètres de la zone de dialogue Format d'impression" ou "Définition des paramètres de la zone de dialogue Organisation".

Utilisation du mode Automatique

Quand l'option Automatique est sélectionnée dans la zone Mode de la zone de dialogue Imprimer, le logiciel d'impression définit tous les paramètres détaillés en fonction des paramètres courants Support et Encre. Pour définir le paramètre Encre, reportez-vous à la section "Définition du paramètre Encre". Pour définir le paramètre Support, reportez-vous à la section "Définition du paramètre Support".



Remarque :

En mode Automatique, selon le support sélectionné dans la liste Support, un curseur s'affiche à droite des options de la zone Mode et vous permet de faire un choix entre la Qualité ou la Vitesse. Choisissez Qualité quand cette caractéristique compte plus que la vitesse.

Utilisation du mode PhotoEnhance

Ce mode propose un grand choix de paramètres de correction d'image que vous pouvez appliquer à vos photos avant de les imprimer. PhotoEnhance ne modifie pas l'original.



Remarque :

- Ce mode n'est accessible que pour l'impression de données couleur 32 bits.*

- Selon l'ordinateur dont vous disposez et la quantité de données contenues dans votre image, l'impression avec PhotoEnhance risque d'augmenter le temps d'impression.*

Vous pouvez sélectionner les paramètres suivants.

Standard	Correction standard de l'image pour la plupart des photos. Essayez ce paramètre en premier.
Portrait	Idéal pour les photos de personnes.
Paysage	Idéal pour les paysages (montagnes, ciel, océans).
Atténuation	Ce paramètre applique un flou artistique à vos photographies.
Sépia	Donne à vos photos un aspect bistre.

Le choix de PhotoEnhance donne accès à la case à cocher Appareil photo numérique. Cochez cette case lorsque vous imprimez des photos prises avec un appareil photo numérique, afin de donner à vos tirages l'aspect lisse et naturel des photographies prises avec un appareil photo traditionnel.

Utilisation du mode Avancé

Si vous cochez la case d'option Avancé dans la zone Mode, la liste Config. personnalisée s'affiche et vous permet de sélectionner une configuration prédéfinie adaptée à l'impression de textes et de graphiques ou la méthode de correspondance de couleur ColorSync. Vous pouvez aussi créer et enregistrer vos propres paramètres personnalisés. Pour avoir plus de détails sur la création de vos propres paramètres personnalisés, reportez-vous à la section "Définition des paramètres avancés".



Vous pouvez sélectionner les paramètres suivants.

Texte/Graphique	Cette option est bien adaptée aux documents de présentation tels que graphiques et courbes.
Economie	Cette option est adaptée à l'impression de texte en mode brouillon.
ColorSync	Ce paramètre adapte automatiquement les couleurs de l'impression à celles de l'écran.

Lorsque vous sélectionnez une configuration personnalisée, d'autres paramètres tels que Qualité, Tramage et Encre sont définis automatiquement. Ces modifications se répercutent sur l'affichage présenté à gauche de la zone de dialogue Imprimer.

Effectuez les opérations suivantes pour sélectionner une configuration personnalisée.

1. Sélectionnez **AVANCÉ** comme paramètre de Mode dans la zone de dialogue Imprimer. Cela active la liste des configurations personnalisées située à droite de la case d'option **AVANCÉ**.
2. Dans la liste Config. personnalisée, choisissez l'option la mieux adaptée au type de document ou d'image que vous souhaitez imprimer.
3. Vérifiez les paramètres Support et Encre dans la zone de dialogue Imprimer. Pour plus de détails, reportez-vous aux sections "Définition du paramètre Encre" ou "Définition du paramètre Support".

Définition des paramètres avancés

Les paramètres de la zone de dialogue Plus d'options vous donnent un contrôle total sur l'environnement d'impression. Utilisez-les pour essayer de nouvelles idées d'impression ou pour régler avec précision une gamme de paramètres d'impression adaptés à vos besoins. Si vous êtes satisfait de votre nouvelle configuration, vous pouvez lui attribuer un nom et l'ajouter à la liste Configuration personnalisée de la zone de dialogue Imprimer.

Effectuez les opérations suivantes pour définir et enregistrer des paramètres Avancés.

1. Sélectionnez Avancé comme paramètre de Mode dans la zone de dialogue Imprimer, puis cliquez sur le bouton Plus d'options. La zone de dialogue Plus d'options s'affiche.

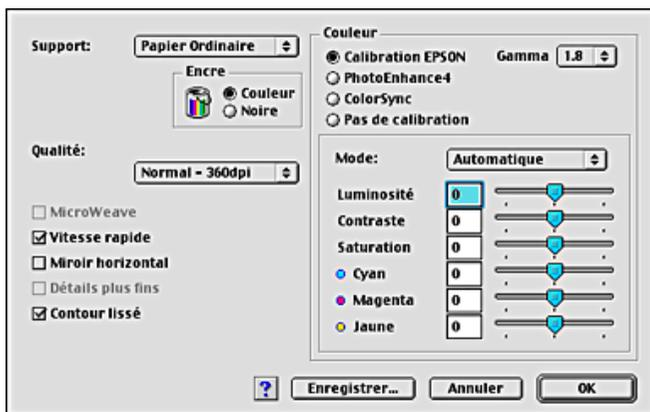

2. Sélectionnez un paramètre Support correspondant au support chargé dans l'imprimante. Pour plus de détails, reportez-vous à la section "Définition du paramètre Support".
3. Dans la zone Encre, cochez l'option Couleur ou Noire.
4. Spécifiez un paramètre Qualité d'impression.
5. Définissez d'autres paramètres selon les besoins. Pour plus de détails, consultez l'aide en ligne.

Remarque :

- Le paramètre PhotoEnhance affecte uniquement les images, non les textes ou les graphiques. Ainsi, si l'option Monochrome est sélectionnée dans la liste Ton (activée lorsque l'option PhotoEnhance est cochée), seules les images du document seront imprimées en monochrome. Le texte ou les graphiques couleur de ce document seront imprimés en couleur.*

- ❑ *Certaines options peuvent être désactivées en fonction des options choisies pour Support, Encre et Qualité d'impression.*
6. Cliquez sur OK pour appliquer vos réglages et revenir à la zone de dialogue Imprimer. Si vous souhaitez revenir au menu Principal sans appliquer vos réglages, cliquez sur Annuler. Pour enregistrer vos paramètres avancés, poursuivez à la section suivante.

Enregistrement et suppression de vos paramètres

Pour enregistrer votre configuration personnalisée dans la liste Config. personnalisée, cliquez sur Enregistrer dans la zone de dialogue Plus d'options. La zone de dialogue Personnalisé s'affiche.

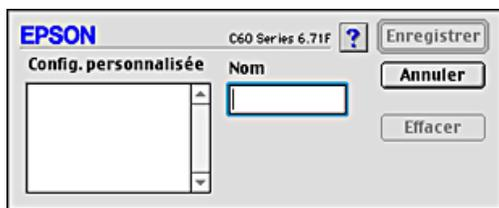

Dans la zone de texte Nom, saisissez un nom unique (jusqu'à 16 caractères) pour votre configuration et cliquez sur Enregistrer. Votre configuration sera ajoutée à la liste Config. personnalisée. Vous pouvez enregistrer jusqu'à 10 configurations personnalisées différentes.

Remarque :

- ❑ *Les noms des configurations prédéfinies ou des méthodes de correspondance de couleur fournies par EPSON ne peuvent être appliqués à vos configurations personnalisées.*
- ❑ *Les configurations et méthodes de correspondance des couleurs prédéfinies ne peuvent pas être supprimées de la liste Config. personnalisée.*

Pour supprimer une configuration de la liste Config. personnalisée, sélectionnez son nom dans la zone de dialogue Personnalisé puis cliquez sur Effacer.

Utilisation de vos configurations enregistrées

Pour utiliser vos configurations enregistrées, sélectionnez Avancé dans la zone Mode de la zone de dialogue Imprimer, puis sélectionnez votre configuration dans la liste Configuration personnalisée.

Si vous modifiez les paramètres Support ou Encre lorsque l'une de vos configurations personnalisées est sélectionnée dans la liste Config. personnalisée, la sélection affichée dans la liste revient sur Config. personnalisée. La modification n'a aucune incidence sur la configuration personnalisée précédemment sélectionnée. Pour revenir à votre configuration personnalisée, resélectionnez-la simplement dans la liste.

Définition du paramètre Copies

Pour définir le paramètre Copies, saisissez le nombre d'exemplaires que vous voulez imprimer dans la zone de texte Copies.

Définition du paramètre Pages

Pour définir le paramètre Pages, sélectionnez Toutes ou De - à. Si vous sélectionnez De - à, saisissez les numéros de page appropriés dans les zones de texte adéquates.

Définition du paramètre Encre

Pour définir le paramètre Encre, cliquez sur Couleur pour imprimer en couleur ou sur Noire pour imprimer en noir et blanc ou en niveaux de gris.

Définition de l'heure d'impression

Vous pouvez indiquer l'heure souhaitée de début de l'impression. Procédez comme suit.

1. Cliquez sur le bouton  Impression de fond dans la zone de dialogue Imprimer. La zone de dialogue Impression de fond s'affiche.



2. Si nécessaire, sélectionnez l'option Oui pour l'impression de fond.
3. Sélectionnez l'option Urgent, Normal, Imprimer à, ou Bloquer pour l'Heure d'impression.

Si vous sélectionnez Imprimer à, utilisez les flèches situées à côté des zones date et heure pour indiquer l'heure de début d'impression souhaitée.

Remarque :

Veillez à ce que l'ordinateur et l'imprimante soient allumés à la date et à l'heure indiquées.

4. Cliquez sur OK. La zone de dialogue Impression de fond se ferme.
5. Dans la zone de dialogue Imprimer, vérifiez que les paramètres affichés correspondent bien à vos souhaits, puis cliquez sur Imprimer.

Remarque :

Vous pouvez vérifier ou modifier la priorité des travaux d'impression à l'aide de l'utilitaire EPSON Monitor3. Reportez-vous à la section "Utilisation d'EPSON Monitor3" pour avoir plus de détails.

Aperçu avant l'impression

Cette fonction vous permet de visualiser votre document avant de lancer son impression. Pour afficher un aperçu d'un document, procédez comme suit.

1. Définissez vos paramètres dans le pilote d'impression.
2. Cliquez sur l'icône  Prévisualiser dans la zone de dialogue Imprimer. Le bouton Imprimer se transforme en bouton Prévisualiser.

Remarque :

Utilisez le bouton  Prévisualiser pour parcourir les modes  Impression,  Prévisualisation et  Enregistrement. Cliquez sur l'icône pour sélectionner le mode souhaité. Pour avoir plus d'informations sur le mode d'enregistrement de fichier, reportez-vous à la section "Enregistrement des données d'impression dans un fichier".

3. Cliquez sur le bouton Prévisualiser. La zone de dialogue Prévisualiser s'ouvre et affiche un aperçu de votre document.

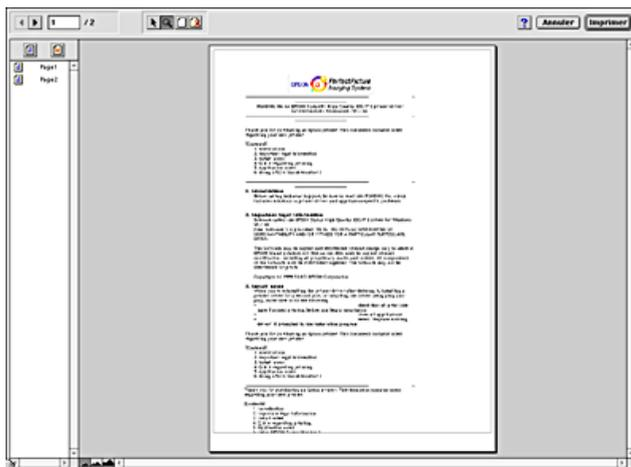

La zone de dialogue Prévisualiser comporte plusieurs boutons dotés d'une icône que vous pouvez utiliser pour effectuer les fonctions suivantes :

	Filigrane	Ce bouton vous permet de sélectionner, de déplacer et de redimensionner des filigranes.
	Zoom	Ce bouton vous permet d'augmenter ou de diminuer la taille de la page visualisée.
	Afficher/ Masquer la zone imprima ble	Pour afficher ou masquer les lignes délimitant la zone imprimable. L'imprimante ne peut imprimer que ce qui se trouve à l'intérieur de cette zone.
	Afficher/ Masquer l'éition des filigranes	Ce bouton vous permet d'ouvrir la zone de dialogue Filigrane, dans laquelle vous pouvez modifier tout paramètre du filigrane en cours.

	Sélectionner pour l'impression	Ces boutons vous permettent d'ajouter ou de supprimer des pages sélectionnées de la liste des pages à imprimer.
	Ne pas sélectionner pour l'impression	

4. Si l'aperçu vous convient, cliquez sur Imprimer.

Sinon, cliquez sur Annuler. Les zones de dialogue Prévisualiser et Imprimer se ferment et conservent les paramètres d'impression courants. Si vous souhaitez apporter d'autres modifications aux paramètres d'impression, rouvrez la zone de dialogue Imprimer.

Enregistrement des données d'impression dans un fichier

Vous pouvez enregistrer les données d'impression dans un fichier à l'aide de l'icône  Enregistrement de la zone de dialogue Imprimer. Cette fonction vous permettra d'imprimer le document ultérieurement en utilisant les paramètres d'impression enregistrés en double-cliquant simplement sur le fichier correspondant. Procédez comme suit.

Remarque :

Utilisez le bouton  Prévisualiser pour parcourir les modes  Impression,  Prévisualisation et  Enregistrement. Cliquez sur l'icône pour sélectionner le mode souhaité.

1. Définissez vos paramètres dans le pilote d'impression.
2. Cliquez sur l'icône  Prévisualiser dans la zone de dialogue Imprimer jusqu'à ce que le bouton Imprimer se transforme en bouton Enregistrer.

3. Cliquez sur le bouton Enregistrer. La zone de dialogue suivante s'ouvre.

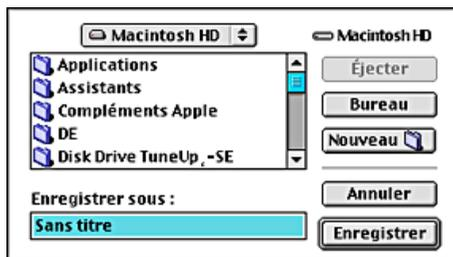

4. Sélectionnez l'emplacement où vous souhaitez enregistrer le document, tapez un nom de fichier dans la zone de texte Enregistrer sous et cliquez sur Enregistrer.
5. Lorsque vous voulez imprimer le document, double-cliquez sur le fichier pour ouvrir EPSON Monitor3, vérifiez que vous avez sélectionné le bon fichier puis cliquez sur le bouton  Reprise pour envoyer les données à l'imprimante.

Définition des paramètres de la zone de dialogue Format d'impression

Dans la zone de dialogue Format d'impression, vous pouvez modifier la taille et l'orientation du papier, une rotation de 180° du document, une réduction ou un agrandissement du tirage et un ajustement de la zone imprimable.

Sélectionnez Format d'impression dans le menu Fichier de votre application. La zone de dialogue Format d'impression s'affiche.

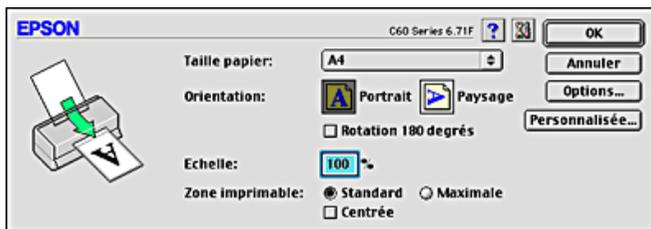

Dans la zone de dialogue Format d'impression, vous pouvez définir les paramètres suivants :

Taille papier	Choisissez le format de papier que voulez utiliser. Si vous voulez définir une taille de papier personnalisée, reportez-vous à la section "Définition d'une taille de papier personnalisée".
Orientation	Choisissez Portrait (vertical) ou Paysage (horizontal) pour modifier l'orientation de l'impression. Si vous souhaitez imprimer plus près du bord inférieur de la page, cochez la case Rotation 180 degrés.
Echelle	Pour réduire ou agrandir la taille de votre image entre 25 % et 400 %.
Zone imprimable	<p>Utilisez les options du paramètre Zone imprimable pour ajuster la zone totale disponible pour l'impression lorsque l'option Bac d'alimentation à été sélectionnée pour le paramètre Source papier.</p> <p>Pour centrer l'image imprimée, sélectionner Centrée. Pour agrandir la zone imprimable, sélectionnez Maximale. N'utilisez pas cette option avec des enveloppes.</p> <p>Remarque : La qualité d'impression peut décliner sur les bords du tirage lorsque l'option Maximale est sélectionnée pour la Zone imprimable. Avant d'imprimer des travaux de fort volume avec cette option, imprimez une page pour contrôler la qualité. Si vous sélectionnez Maximale, vérifiez que le papier présent dans le chargeur n'est pas courbé.</p>

Définition d'une taille de papier personnalisée

Vous pouvez définir un format de papier personnalisé. Pour cela, vous pouvez créer une nouvelle taille de papier, ou baser votre taille de papier personnalisée sur un format préexistant. Reportez-vous à la section appropriée ci-dessous.

Création d'une nouvelle taille de papier

Si aucune des tailles de papier prédéfinies figurant dans la liste Taille papier ne vous convient, définissez une taille papier personnalisée en procédant comme indiqué ci-dessous.

1. Dans la zone de dialogue Format d'impression, cliquez sur Personnalisée. La zone de dialogue suivante s'ouvre.

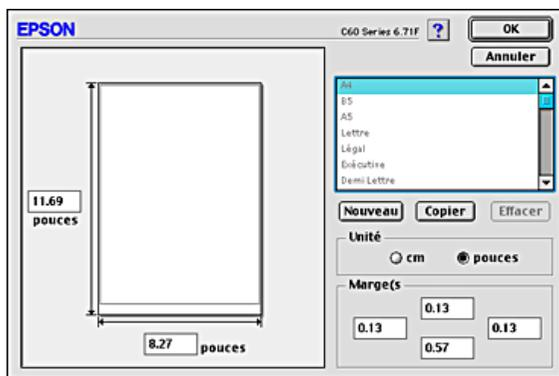

2. Pour définir une nouvelle taille de papier, cliquez sur **Nouveau**. La zone de dialogue s'actualise pour vous permettre de saisir un nom pour la nouvelle taille.

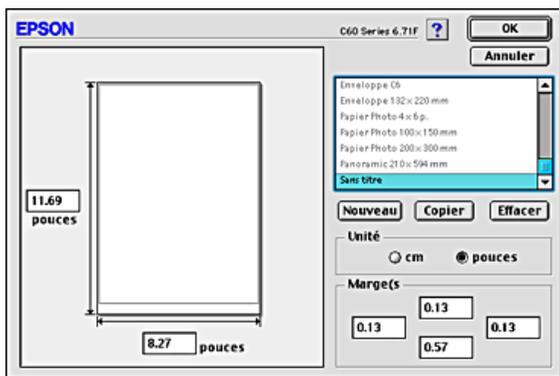

3. Tapez un nom unique pour la taille papier dans la liste Taille papier.
4. Indiquez l'unité de mesure en **POUCES** ou **cm**.
5. Entrez la largeur et la hauteur du papier en saisissant le texte dans la zone appropriée.
6. Indiquez la valeur des marges en les saisissant dans les zones d'entrée correspondantes ou en manipulant l'image en aperçu.
7. Cliquez sur **OK**. Vous revenez à la zone de dialogue Format d'impression.

Vous pouvez définir jusqu'à 100 tailles papier. Les noms de format de papier que vous créez s'affichent dans la liste Taille papier de la zone de dialogue Format d'impression.

Pour effacer une taille de papier personnalisée, cliquez sur **Personnalisée** dans la zone de dialogue Format d'impression, sélectionnez-la dans la liste de la zone de dialogue Taille papier personnalisée, et cliquez sur **Effacer**.

Copie d'une taille de papier préexistante utilisée comme modèle

Procédez comme suit pour copier une taille de papier existante afin de l'utiliser comme modèle.

1. Sélectionnez la taille de papier existante à copier et cliquez sur Copier.
2. Indiquez l'unité de mesure en POUÇES ou cm.
3. Indiquez la valeur des marges en les saisissant dans les zones d'entrée correspondantes ou en manipulant l'image en aperçu.
4. Cliquez sur OK.

Définition des paramètres de la zone de dialogue Organisation

Vous pouvez modifier la disposition de page de votre document à l'aide des paramètres du pilote d'impression figurant dans la zone de dialogue Organisation. Pour ouvrir cette zone de dialogue, cliquez sur Imprimer dans le menu fichier de votre application puis sur le bouton  Organisation dans la zone de dialogue Imprimer.

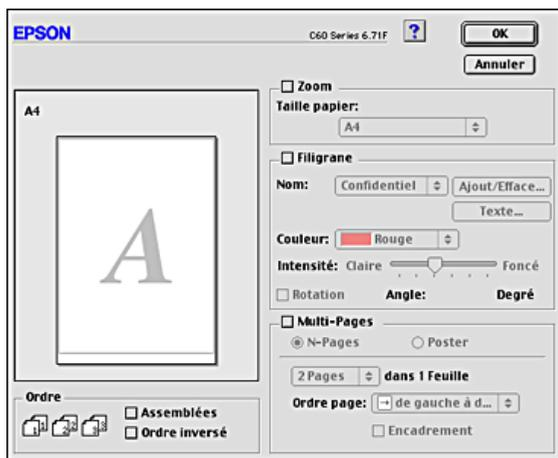

La zone de dialogue Organisation vous permet d'adapter automatiquement la taille de votre document à celle du papier, imprimer deux ou quatre pages sur une seule feuille de papier, imprimer des images au format poster en agrandissant une page pour couvrir plusieurs feuilles, placer des filigranes sur les documents ou indiquer l'ordre d'impression. Reportez-vous à la section appropriée ci-dessous.

Définition du paramètre Zoom

Vous pouvez agrandir ou réduire proportionnellement la taille de l'image afin qu'elle tienne dans une taille de papier sélectionnée. Pour cela, sélectionnez la case à cocher Zoom puis indiquez la taille du papier dans la liste Taille papier.

Paramètre Filigrane

Pour imprimer un filigrane sur votre document, sélectionnez la case à cocher Filigrane dans la zone de dialogue Organisation.

Sélectionnez dans la liste le filigrane que vous voulez imprimer, puis indiquez sa position, sa taille, sa couleur et son intensité. Vous pouvez modifier la position et la taille du filigrane en le faisant glisser avec la souris dans la fenêtre d'aperçu sur la gauche.

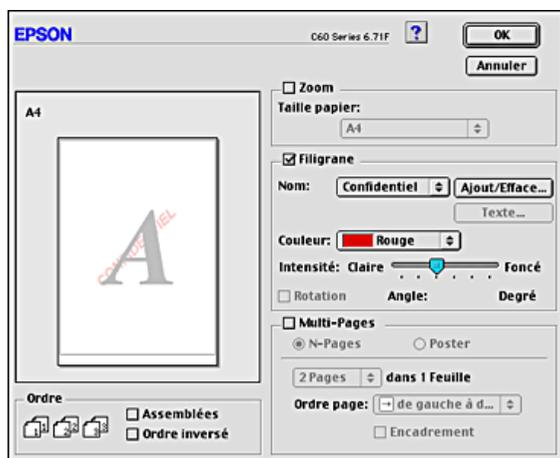

Vous pouvez aussi ajouter à la liste Filigrane vos propres filigranes à base de texte ou d'images. Procédez comme suit.

1. Cliquez sur le bouton Ajout/Efface à côté de la liste Filigrane. La zone de dialogue suivante s'ouvre.



2. Pour utiliser un fichier image comme filigrane, cliquez sur le bouton Ajouter Image. Indiquez le fichier image souhaité, puis cliquez sur Ouvrir.

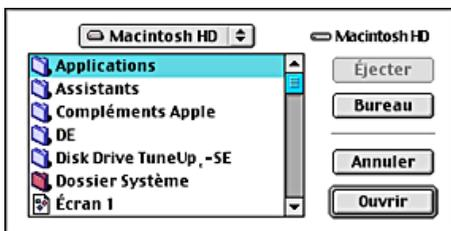

Pour créer un filigrane à base de texte, cliquez sur le bouton Ajouter texte. Tapez le texte dans la zone Texte, sélectionnez une police et un style de texte, puis cliquez sur OK.

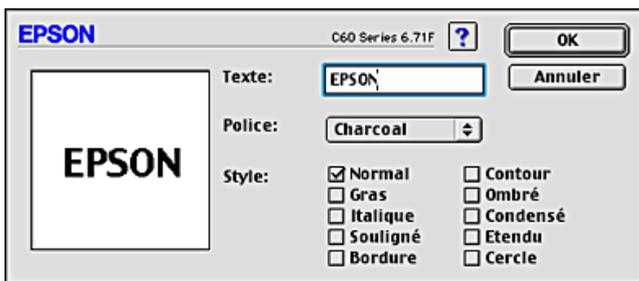

3. Le nom du fichier image ou le texte du filigrane s'affiche dans la liste Filigrane de la zone de dialogue Filigrane. Pour modifier le nom d'un filigrane image, cliquez sur son nom dans la liste, puis tapez un nouveau nom. Lorsqu'un filigrane texte est sélectionné dans la liste Filigrane, vous pouvez modifier le texte ainsi que la police et le style en cliquant sur le bouton Texte.



4. Cliquez sur OK pour ajouter votre filigrane à la liste Filigrane dans la zone de dialogue Organisation.

Paramètres Multi-Pages

Si vous cochez la case Multi-Pages, vous pouvez choisir l'option N-pages ou Poster. Reportez-vous à la section appropriée ci-dessous.

Paramètre N-pages

Pour imprimer deux ou quatre pages de votre document sur une seule feuille de papier, sélectionnez le paramètre N-pages dans la zone Multi-Pages du menu Disposition.

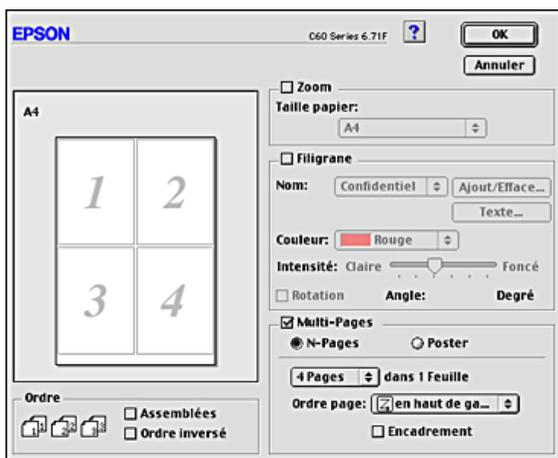

Après avoir sélectionné N-pages, vous pouvez choisir l'une des options suivantes :

2 Pages 4 Pages	Permet d'imprimer 2 ou 4 pages de votre document sur la même feuille de papier.
Ordre page	Permet de choisir l'ordre dans lequel les pages seront imprimées sur la feuille de papier.
Encadrement	Imprime un cadre autour des page imprimées sur la feuille de papier.

Définition du paramètre Poster

Une page d'un document peut être agrandie pour couvrir 4, 9 ou 16 feuilles. Pour imprimer une image de la taille d'une affiche, sélectionnez le paramètre Poster dans la zone Multi-Pages.

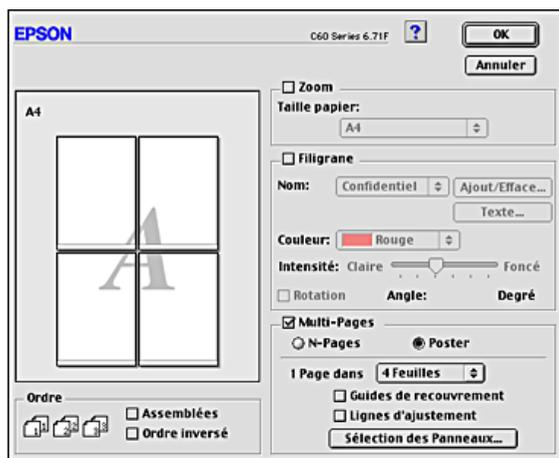

Vous pouvez définir les paramètres suivants :

1 Page dans xx feuilles	Indique sur combien de feuilles de papier la page du document agrandi doit s'imprimer. Vous pouvez sélectionner 4, 9 ou 16 pages.
Guides de recouvrement	Fait se chevaucher légèrement les images et imprime des guides de recouvrement pour un alignement plus précis.
Lignes de coupe	Imprime des lignes de coupe pour vous aider à découper les pages.
Sélection des Panneaux	Cliquez sur les panneaux que vous ne souhaitez pas imprimer puis sur OK pour imprimer les autres panneaux.

Si vous ne souhaitez imprimer que certaines parties de l'affiche et non sa totalité, cliquez sur Sélection des Panneaux, puis sur les parties que vous ne souhaitez pas imprimer et enfin sur OK. Seuls les panneaux sur lesquels vous n'avez pas cliqué seront imprimés.

Définition du paramètre Ordre

Vous pouvez définir l'ordre d'impression des pages. Pour imprimer plusieurs exemplaires de votre document, sélectionnez **Assemblées** pour imprimer un jeu complet de document à la fois. Sélectionnez **Ordre inversé** pour imprimer vos documents en ordre inversé, c'est-à-dire en commençant par la dernière page.

Emploi des utilitaires d'impression

Les utilitaires d'impression EPSON vous permettent de contrôler l'état actuel de l'imprimante et d'effectuer des opérations de maintenance de l'imprimante à partir de votre ordinateur.

Pour accéder aux utilitaires, cliquez sur l'icône  Utilitaire dans la zone de dialogue Imprimer ou Format d'impression, puis cliquez sur le bouton correspondant à l'utilitaire que vous voulez utiliser.



Remarque :

N'utilisez pas les utilitaires Vérification des buses, Nettoyage des têtes ou Alignement des têtes lorsqu'une impression est en cours, faute de quoi vos tirages pourraient être tachés.

Reportez-vous à la section appropriée ci-dessous.

EPSON StatusMonitor

L'utilitaire StatusMonitor surveille l'état de l'imprimante. S'il détecte une erreur d'impression, il vous en informe par un message d'erreur.

Vous pouvez aussi l'utiliser pour vérifier la quantité d'encre restante avant l'impression.

Pour utiliser StatusMonitor, cliquez sur le bouton EPSON StatusMonitor dans la zone de dialogue Utilitaire. Pour plus de détails, reportez-vous à la section "Utilisation d'EPSON StatusMonitor".

Vérification des buses

L'utilitaire de vérification des buses contrôle l'encrassement des buses de la tête d'impression. Exécutez-le lorsque vous constatez une baisse de la qualité d'impression ainsi qu'après chaque nettoyage pour vérifier que les buses ont bien été nettoyées. Si le résultat du test indique qu'un nettoyage est nécessaire, vous pouvez accéder à l'utilitaire Nettoyage des têtes directement depuis l'utilitaire Vérification des buses. Pour plus de détails, reportez-vous à la section "Contrôle des buses de la tête d'impression".

Nettoyage des têtes

L'utilitaire Nettoyage des têtes nettoie la tête d'impression. Vous pouvez avoir besoin de la nettoyer si vous notez une baisse de la qualité d'impression. Lancez d'abord l'utilitaire Vérification des buses pour savoir si la tête a besoin d'être nettoyée. Pour plus de détails, reportez-vous à la section "Nettoyage de la tête d'impression".

Alignement des têtes

L'utilitaire Alignement des têtes aligne la tête d'impression. Employez-le si vous remarquez un décalage des lignes verticales ou horizontales. Pour vous servir de cet utilitaire, suivez les indications qui s'affichent sur l'écran.

Lorsque vous exécutez l'utilitaire Alignement des têtes, l'imprimante imprime un motif de test qui vous permet de vérifier l'alignement de la tête.

Voici des échantillons d'impression.

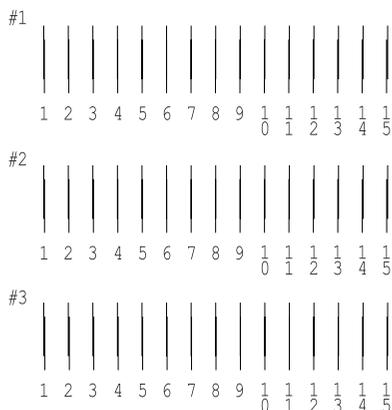

Pour chacun des motifs de la feuille de test imprimée, choisissez la ligne verticale la mieux alignée. Pour chacun des motifs, sélectionnez le numéro de ligne correspondant dans la liste déroulante appropriée de la zone de dialogue Alignement des têtes d'impression, puis cliquez sur Terminer pour que les nouveaux paramètres prennent effet.

Remarque :

Si vous ne trouvez aucune ligne correctement alignée, sélectionnez le numéro de celle dont l'alignement est le meilleur et cliquez sur Réalignement. Les lignes sélectionnées seront réinitialisées en position centrale (n° 8) et la feuille du test d'alignement sera de nouveau imprimée.

Configuration

Ce bouton ouvre la zone de dialogue Configuration, dans laquelle vous pouvez modifier la manière utilisée par StatusMonitor pour vous prévenir des changements d'état de l'imprimante. Pour plus de détails, reportez-vous à la section "Utilisation de la zone de dialogue Paramètres de configuration".

S'informer grâce à l'aide en ligne

Votre logiciel d'impression dispose d'un système d'aide en ligne très complet qui vous donne des instructions relatives à l'impression, aux réglages du pilote et aux utilitaires.

Pour accéder à l'aide en ligne, sélectionnez Imprimer ou Format d'impression dans le menu Fichier de votre application. Cliquez ensuite sur le bouton  Aide.

Contrôle de l'état de l'imprimante et gestion des travaux d'impression

Utilisation d'EPSON StatusMonitor

EPSON StatusMonitor surveille l'imprimante. S'il détecte une erreur d'impression, il vous en informe par un message d'erreur.

Quand il n'y a plus d'encre ou presque, un bouton Comment faire apparaît. Cliquez sur Comment faire et l'utilitaire EPSON StatusMonitor vous guidera pas à pas tout au long de la procédure de remplacement des cartouches.

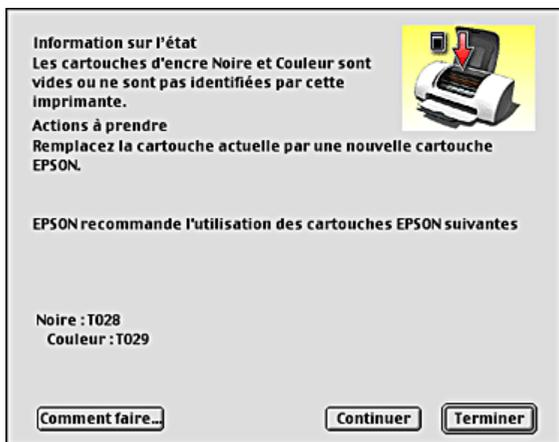

Vous pouvez aussi l'utiliser pour vérifier les niveaux d'encre avant l'impression. Une fois ouvert, EPSON StatusMonitor affiche la quantité d'encre qui restait au moment de son ouverture. Pour mettre à jour les informations relatives au niveau d'encre, cliquez sur le bouton Mise à jour.

Accès à EPSON StatusMonitor

Pour accéder à EPSON StatusMonitor, procédez comme suit.

1. Cliquez sur Imprimer ou sur Format d'impression dans le menu Fichier de votre application. La zone de dialogue Imprimer s'affiche.
2. Cliquez sur l'icône  StatusMonitor ou sur l'icône  Utilitaire puis sur le bouton EPSON StatusMonitor dans la zone de dialogue Utilitaire. La zone de dialogue StatusMonitor s'affiche.



Utilisation de la zone de dialogue Paramètres de configuration

Pour modifier le mode de surveillance de votre imprimante par StatusMonitor, ou le mode de gestion des travaux d'impression par votre imprimante, procédez comme suit.

1. Cliquez sur Imprimer ou sur Format d'impression dans le menu Fichier de votre application.

2. Cliquez sur l'icône  Utilitaire.
3. Cliquez sur le bouton Configuration. La zone de dialogue Paramètres de configuration s'affiche.

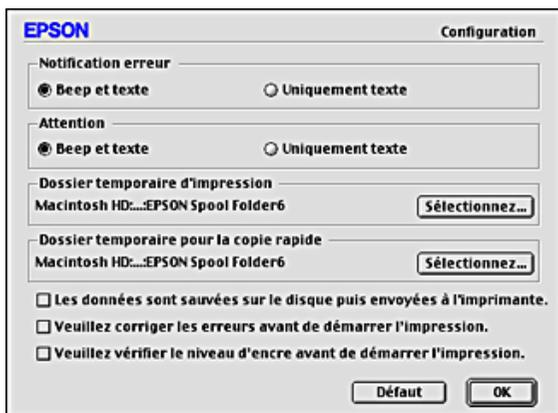

Dans la zone de dialogue Paramètres de configuration, vous pouvez définir les paramètres suivants :

Notification d'erreur	Choisissez la méthode qu'utilisera EPSON StatusMonitor pour vous prévenir en cas d'erreur.
Attention	Choisissez la méthode qu'utilisera EPSON StatusMonitor pour vous prévenir si un message d'avertissement s'avérait nécessaire.
Dossier temporaire d'impression	Indiquez le dossier dans lequel les données d'impression seront provisoirement spoulées.
Dossier temporaire pour la copie rapide	Indiquez le dossier dans lequel seront temporairement stockées les données d'impression pour exemplaires multiples.

<p>Les données sont sauveées sur le disque puis envoyées à l'imprimante.</p>	<p>Lorsque vous sélectionnez cette case à cocher, les données d'image sont stockées provisoirement sur le disque dur, ce qui empêche l'apparition de bandes horizontales sur vos tirages contenant des images. L'ordinateur envoie ensuite les données d'image à l'imprimante en bloc et non sous forme de bandes rectangulaires.</p>
<p>Veillez corriger les erreurs avant de démarrer l'impression.</p>	<p>Sélectionnez cette case à cocher pour que l'imprimante effectue une recherche d'erreur avant de commencer à imprimer.</p>
<p>Veillez vérifier le niveau d'encre avant de démarrer l'impression.</p>	<p>Sélectionnez cette case à cocher pour que l'imprimante vérifie les niveaux d'encre avant de commencer à imprimer.</p>

Utilisation d'EPSON Monitor3

Après avoir envoyé un travail d'impression à l'imprimante, vous pouvez utiliser l'utilitaire EPSON Monitor3 pour vérifier, annuler ou modifier la priorité des travaux d'impression mis en file d'attente. Cet utilitaire montre aussi l'état du travail en cours d'impression.

Utilisation d'EPSON Monitor3

Pour accéder à EPSON Monitor3, procédez comme suit.

1. Tout d'abord, activez l'Impression de fond dans le sélecteur ou dans la zone de dialogue Impression de fond.
2. Envoyez un travail d'impression à l'imprimante.

- Sélectionnez EPSON Monitor3 dans le menu Applications à l'extrémité droite de la barre de menu. La zone de dialogue EPSON Monitor3 s'affiche.

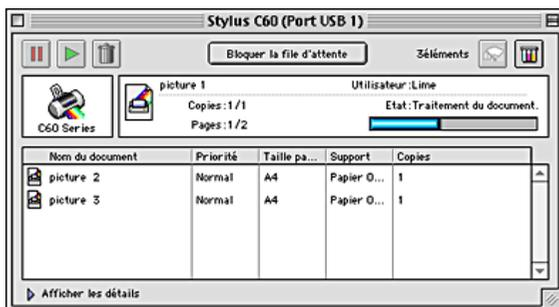

Remarque :

Vous pouvez aussi ouvrir EPSON Monitor3 en double-cliquant sur l'icône EPSON Monitor3 dans le dossier Extensions.

Gestion des travaux d'impression à l'aide d'EPSON Monitor3

À l'aide d'EPSON Monitor3, vous pouvez gérer les travaux d'impression comme indiqué ci-dessous :

- Utilisez les boutons ci-dessous pour suspendre, poursuivre et supprimer des travaux d'impression. Sélectionnez le travail d'impression que vous voulez gérer puis cliquez sur le bouton approprié.

	Suspendre	Suspend l'impression et conserve le travail d'impression en cours sur le dessus de la file d'attente d'impression
	Poursuivre	Poursuit l'impression

	Supprimer	Arrête l'impression et supprime le travail d'impression de la file d'attente
---	-----------	--

- ❑ Pour arrêter l'impression, cliquez sur Bloquer la file d'attente. Pour reprendre l'impression, cliquez sur Démarrer la file d'attente.
- ❑ Utilisez les boutons ci-dessous pour lancer les utilitaires d'impression.

	Nettoyage de la tête d'impression	Lance l'utilitaire de nettoyage de la tête d'impression
	StatusMonitor	Lance EPSON StatusMonitor, qui affiche les niveaux d'encre

- ❑ Double-cliquez sur un fichier dans la liste pour en afficher un aperçu (cette fonction est désactivée lorsque vous imprimez le fichier de commandes ESC/P).
- ❑ Double-cliquez sur Copies pour modifier le nombre d'exemplaires demandé pour le travail d'impression sélectionné.

- ❑ Cliquez sur la flèche Détails pour ouvrir en bas de la zone de dialogue EPSON Monitor3, un volet supplémentaire semblable à celui représenté ci-dessous. Le volet affiche des informations détaillées sur les paramètres du logiciel d'impression du document sélectionné.

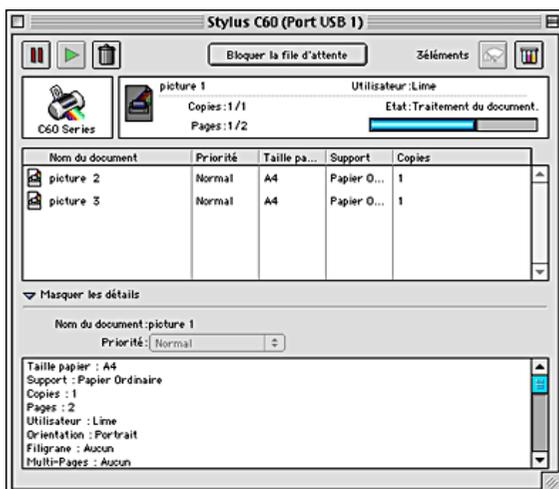

Modification de la priorité des travaux d'impression

Pour modifier la priorité des travaux d'impression dans une file d'attente, procédez comme suit.

Remarque :

Vous pouvez aussi modifier la priorité des travaux dont l'heure d'impression avait été définie précédemment dans la zone de dialogue Impression de fond du logiciel d'impression.

1. Dans la colonne Nom du document, sélectionnez le travail d'impression dont vous voulez modifier la priorité.

2. Cliquez sur la flèche Détails pour ouvrir en bas de la zone de dialogue EPSON Monitor3, un volet supplémentaire semblable à celui représenté ci-dessous.

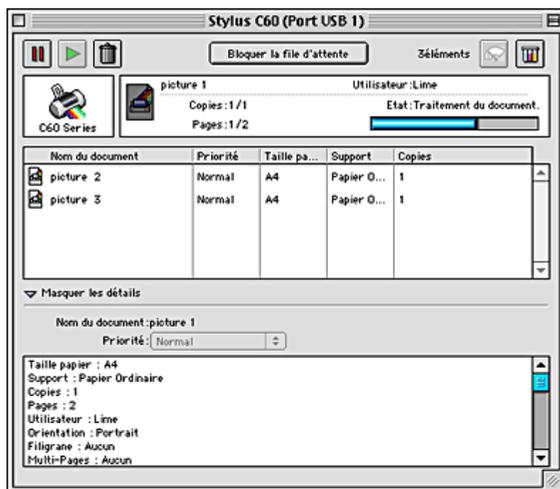

3. Dans la liste Priorité, sélectionnez Urgent, Normal, Suspendre ou Heure d'impression.

Remarque :

Si vous sélectionnez Heure d'impression, une zone de dialogue s'ouvre et vous pouvez y indiquer une date et une heure pour l'impression du document. Veillez à ce que l'imprimante et l'ordinateur soient allumés à l'heure indiquée.

Comment faire

Manipulation du papier

Chargement de papier ordinaire

Effectuez les opérations suivantes pour charger du papier ordinaire.

1. Abaissez le plateau de sortie. Ensuite, abaissez le taquet du guide latéral et faites coulisser le guide de façon que l'espace entre les deux guides soit légèrement supérieur à la largeur de votre papier.
2. Déramez une pile de papier et taquez-la sur une surface plate pour égaliser les bords.
3. Chargez la pile de papier en orientant la surface imprimable vers le haut et en appuyant le bord droit du papier contre le guide latéral droit du bac d'alimentation. Puis faites glisser le guide latéral gauche contre le bord gauche du papier. Veillez à ce que la pile de papier soit chargée sous les pattes internes des guides latéraux.

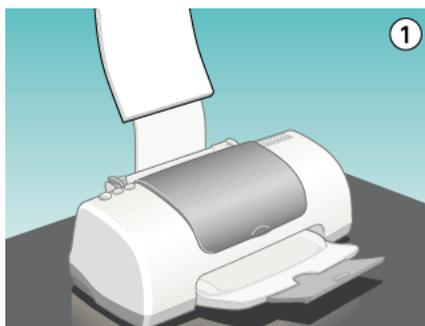

Remarque :

- ❑ *Laissez suffisamment de place devant l'imprimante pour que le papier puisse être éjecté sans problème.*
- ❑ *Chargez toujours le papier dans le bac d'alimentation en le présentant par le petit côté.*
- ❑ *Veillez à ce que la pile de papier ne dépasse pas le repère fléché matérialisé à l'intérieur du guide latéral.*

Chargement de papiers spéciaux et autres supports

La plupart des papiers ordinaires vous donneront de bons résultats. Toutefois, la qualité obtenue avec les papiers couchés et glacés sera meilleure car ils absorbent moins d'encre.

EPSON propose des supports spéciaux spécialement conçus pour l'encre utilisée dans les imprimantes à jet d'encre EPSON. Il est d'ailleurs recommandé d'utiliser les supports spéciaux distribués par EPSON pour garantir des résultats de bonne qualité. Reportez-vous à la section "Types de supports" pour connaître la liste complète de ces produits.

Quand vous chargez des supports spéciaux distribués par EPSON, commencez par lire la notice livrée avec ces supports et gardez à l'esprit les indications ci-dessous.



Important :

Les feuilles de nettoyage fournies avec les supports spéciaux EPSON ne doivent pas être utilisées avec cette imprimante. En effet, la fonction de nettoyage qu'elles remplissent est inutile avec ce type d'impression. De plus, la feuille pourrait provoquer un bourrage.

- ❑ Placez le papier dans le chargeur en orientant la face imprimable vers le haut. La notice fournie avec le support indique la face imprimable. Certains supports présentent un coin coupé permettant d'identifier la direction de chargement, comme le montre l'illustration suivante.

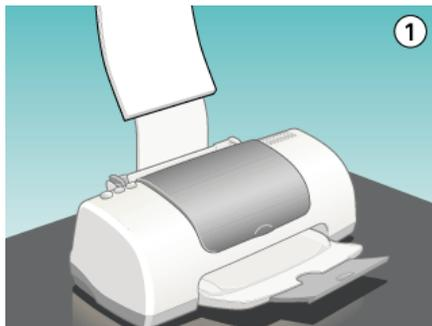

Remarque :

Si vous avez agrandi la zone imprimable en activant l'option Maximale du paramètre Zone imprimable du logiciel d'impression, le coin coupé des papiers spéciaux risque de tacher vos tirages.

- ❑ Veillez à ce que la pile de papier ne dépasse pas la flèche matérialisée sur la face interne du guide latéral gauche.
- ❑ Veillez à ce que la pile de papier soit chargée sous les pattes internes des guides latéraux.

- ❑ Si le papier est incurvé, aplatissez-le ou recourbez-le légèrement dans l'autre sens avant de le charger. Vous risquez de tacher vos impressions en essayant d'imprimer sur du papier courbé, notamment si l'option Maximale est sélectionnée pour la Zone imprimable.

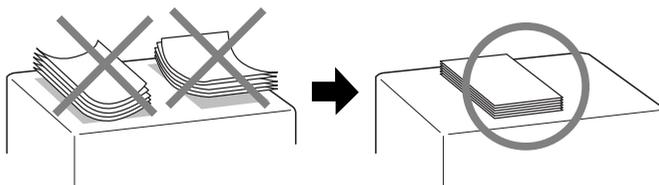

- ❑ Si vous voulez imprimer sur le verso d'une carte alors que l'option Maximale est sélectionnée pour le paramètre Zone imprimable, aplatissez cette carte ou recourbez-la légèrement dans le sens opposé avant de la charger.

Capacité de chargement des supports spéciaux EPSON

Reportez-vous au tableau suivant pour déterminer la capacité de chargement en supports spéciaux EPSON.

Type de support	Capacité de chargement
Papier couché 360 dpi	Jusqu'à 30 feuilles.
Papier couché qualité photo	A4, Letter : Jusqu'à 30 feuilles. Legal : Jusqu'à 10 feuilles.
Cartes jet d'encre qualité photo, cartes de visite et cartes de vœux	Jusqu'à 30 cartes. Placez toujours la feuille de protection fournie* sous les cartes.
Film glacé qualité photo	Jusqu'à 20 feuilles pour le papier de format A4 et Letter. Une feuille à la fois pour le papier de format A6. Placez toujours une feuille de protection* ou une feuille de papier ordinaire sous le film glacé.
Transparents	Jusqu'à 10 feuilles.
Papier adhésif qualité photo	Une feuille à la fois.
Papier photo	Jusqu'à 20 feuilles de papier photo 4 x 6". Placez toujours une feuille de protection sous la pile de papier photo. Une feuille à la fois pour le papier photo 200 x 300 mm.
Photo Stickers 16 et Photo Stickers 4	Une feuille à la fois.
Papier photo panoramique et Papier transfert	Une feuille à la fois.
Papier mat épais	Jusqu'à 20 feuilles. Placez toujours une feuille de protection sous la pile de papier mat épais.
Papier photo glacé Premium, Papier photo semi-glacé Premium.	Une feuille à la fois.

- * Prenez garde de ne pas imprimer sur les feuilles de protection placées sous les supports spéciaux.

Remarque :

Veillez à ce que la pile de papier soit chargée sous les pattes internes des guides latéraux.

Conservation du papier photo EPSON

Prenez en compte les points suivants pour la conservation du papier photo.

- Remplacez le papier inutilisé dans son emballage d'origine dès que vous avez fini d'imprimer et évitez de le conserver dans des endroits exposés à de fortes températures, à l'humidité ou à la lumière directe du soleil.
- EPSON recommande de conserver les tirages dans un sac plastique hermétique et de les placer à l'abri de fortes températures, de l'humidité ou de la lumière directe du soleil.

Chargement d'enveloppes

Pour imprimer sur des enveloppes, veuillez tenir compte des points suivants :

- Vous pouvez charger jusqu'à 10 enveloppes à la fois dans le bac d'alimentation.

Remarque :

La qualité du pliage et l'épaisseur des enveloppes varient beaucoup. Si l'épaisseur totale de la pile d'enveloppes dépasse 10 mm, aplatissez-les une à une avant de charger la pile. Si la qualité diminue avec des enveloppes empilées, chargez-les une à une.

- ❑ Chargez les enveloppes par le bord à rabat, en orientant la face portant le rabat vers le bas, comme illustré ci-dessous.

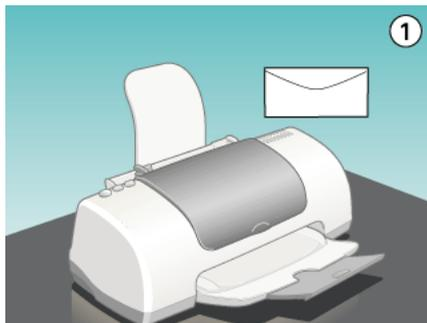

- ❑ N'utilisez pas d'enveloppes recourbées ou pliées.
- ❑ Aplatissez l'enveloppe avant de la charger.
- ❑ Évitez aussi les enveloppes trop fines, qui pourraient se recourber pendant l'impression.
- ❑ Dans le logiciel d'impression, sélectionnez Papier ordinaire comme Support.

Installation en réseau de votre imprimante

Sous Windows Me, 98 et 95

Cette section décrit comment configurer votre imprimante pour qu'elle puisse être utilisée par d'autres utilisateurs du réseau.

Vous devez d'abord configurer l'imprimante comme imprimante partagée sur l'ordinateur auquel elle est connectée. Vous devez ensuite ajouter l'imprimante à chaque ordinateur susceptible d'y accéder par le réseau.

Remarque :

Cette section vous indique comment utiliser votre imprimante en tant qu'imprimante partagée sur un réseau. Pour connecter votre imprimante sur un réseau directement, sans la configurer comme imprimante partagée, consultez votre administrateur de réseau.

Configuration de votre imprimante comme imprimante partagée

Pour partager une imprimante avec d'autres ordinateurs du réseau, procédez comme suit pour configurer l'ordinateur auquel l'imprimante est connectée.

1. Cliquez sur Démarrer, pointez Paramètres, puis cliquez sur Panneau de configuration.
2. Double-cliquez sur l'icône Réseau.
3. Cliquez sur le bouton Partage de fichiers et d'imprimantes.

4. Cochez la case Permettre à d'autres utilisateurs d'utiliser mes imprimantes et cliquez sur OK.



5. Dans la boîte de dialogue Réseau, cliquez sur OK.
6. Dans le Panneau de configuration, double-cliquez sur l'icône Imprimantes.

Remarque :

- ❑ *Si une boîte de dialogue s'affiche et vous demande le CD-ROM de Windows Me, 98 ou 95, insérez ce CD-ROM dans le lecteur de CD-ROM et suivez les messages qui s'affichent.*
 - ❑ *Si une boîte de dialogue vous demandant de redémarrer votre ordinateur s'affiche, faites-le. Puis ouvrez le dossier Imprimantes et reprenez à l'étape 7.*
7. Sélectionnez votre imprimante dans le dossier Imprimantes et cliquez sur Partager dans le menu Fichier.

8. Sélectionnez Partagé en tant que, saisissez les informations nécessaires et cliquez sur OK.

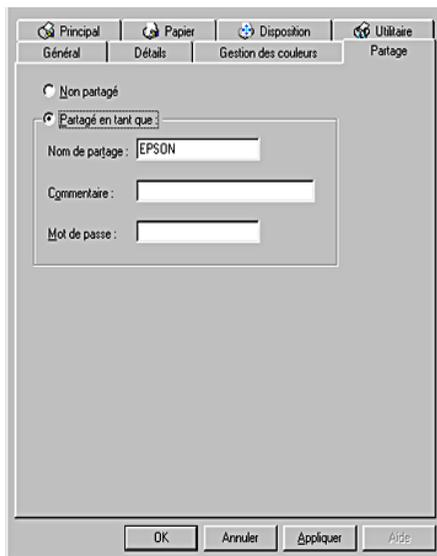

Accès à l'imprimante par le réseau

Pour utiliser votre imprimante à partir d'autres ordinateurs du réseau, vous devez d'abord l'ajouter à chaque ordinateur susceptible d'y accéder. Procédez comme suit.

Remarque :

Votre imprimante doit être configurée comme une ressource partagée sur l'ordinateur auquel elle est directement connectée avant que vous puissiez y accéder depuis un autre ordinateur. Pour avoir des instructions, reportez-vous à la section "Configuration de votre imprimante comme imprimante partagée".

1. Cliquez sur Démarrer, pointez Paramètres, puis cliquez sur Imprimantes.
2. Double-cliquez sur l'icône Ajout d'imprimante. L'écran Assistant Ajout d'imprimante s'affiche.

3. Cliquez sur Suivant.
4. Cliquez sur Imprimante réseau, puis cliquez sur Suivant.

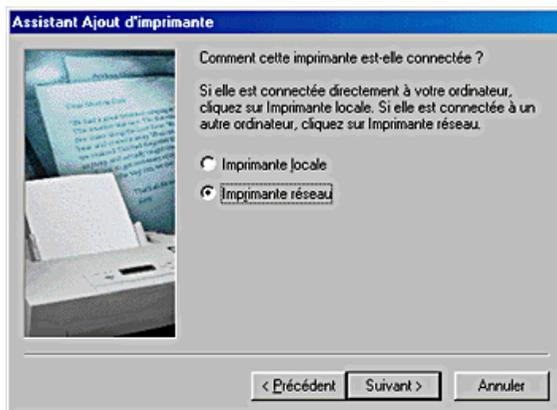

5. Sur l'écran suivant, cliquez sur Parcourir.
6. Double-cliquez sur l'icône de l'ordinateur directement connecté à l'imprimante. Cliquez ensuite sur l'icône de l'imprimante appropriée.



7. Cliquez sur OK et suivez les instructions qui s'affichent.

Remarque :

Pour surveiller l'état d'une imprimante partagée, vous devez installer EPSON Status Monitor 3 sur chaque ordinateur susceptible d'accéder à l'imprimante. Pour avoir des instructions, reportez-vous à la section "Installation d'EPSON Status Monitor 3".

Installation d'EPSON Status Monitor 3

Pour surveiller l'état d'une imprimante accessible sur un réseau, vous devez installer EPSON Status Monitor 3 sur chaque ordinateur susceptible d'accéder à l'imprimante. Procédez comme suit.

1. Insérez le CD-ROM du logiciel d'impression dans le lecteur approprié. Si la boîte de dialogue du programme d'installation ne s'affiche pas, double-cliquez sur le programme EPsetup.exe du CD-ROM.
2. Sélectionnez Installation EPSON Status Monitor 3, et cliquez sur .
3. Suivez les messages qui s'affichent.

Sous Windows 2000

Cette section décrit comment configurer votre imprimante pour qu'elle puisse être utilisée par d'autres utilisateurs du réseau.

Remarque :

Cette section ne concerne que les utilisateurs de réseaux de petite taille. Si vous êtes sur un réseau de plus grande envergure et que vous souhaitez partager votre imprimante, consultez votre administrateur de réseau.

Vous devez d'abord configurer l'imprimante comme imprimante partagée sur l'ordinateur auquel elle est connectée. Vous devez ensuite ajouter l'imprimante à chaque ordinateur susceptible d'y accéder par le réseau.

Configuration de votre imprimante comme imprimante partagée

Pour partager une imprimante avec d'autres ordinateurs du réseau, procédez comme suit pour configurer l'ordinateur auquel l'imprimante est connectée.

1. Cliquez sur Démarrer, pointez Paramètres, puis cliquez sur Imprimantes.
2. Cliquez avec le bouton droit sur l'icône correspondant à votre imprimante, puis cliquez sur Partagé.
3. Sélectionnez Partagé en tant que, puis saisissez un nom pour l'imprimante partagée.

Remarque :

N'utilisez pas d'espace ou de trait d'union pour le nom d'imprimante.



Si vous voulez que Windows 2000 télécharge automatiquement les pilotes d'imprimante sur les ordinateurs qui n'exécutent pas Windows 2000, cliquez sur Pilotes supplémentaires et sélectionnez l'environnement et le système d'exploitation des autres ordinateurs. Cliquez sur OK pour installer les pilotes supplémentaires.

4. Cliquez sur OK ou sur Fermer si vous avez installé des pilotes supplémentaires.

Accès à l'imprimante par le réseau

Pour utiliser votre imprimante à partir d'autres ordinateurs du réseau, vous devez d'abord l'ajouter à chaque ordinateur susceptible d'y accéder. Procédez comme suit.

Remarque :

Votre imprimante doit être configurée comme une ressource partagée sur l'ordinateur auquel elle est directement connectée avant que vous puissiez y accéder depuis un autre ordinateur. Pour avoir des instructions, reportez-vous à la section "Configuration de votre imprimante comme imprimante partagée".

1. Cliquez sur Démarrer, pointez Paramètres, puis cliquez sur Imprimantes.
2. Double-cliquez sur l'icône Ajout d'imprimante. L'écran Assistant Ajout d'imprimante s'affiche.
3. Cliquez sur Suivant.
4. Cliquez sur Imprimante réseau, puis cliquez sur Suivant.

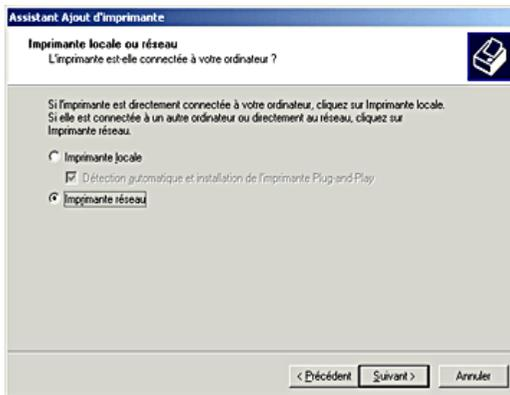

5. Sur l'écran suivant, cliquez sur Suivant.

6. Double-cliquez sur l'icône de l'ordinateur directement connecté à l'imprimante. Cliquez ensuite sur l'icône de l'imprimante appropriée.

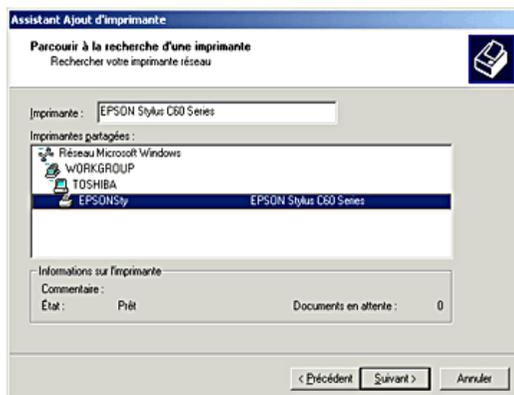

7. Cliquez sur Suivant et suivez les instructions qui s'affichent.

Remarque :

- ❑ *En fonction du système d'exploitation et de la configuration de l'ordinateur auquel l'imprimante est raccordée, l'Assistant Ajout d'imprimante peut vous inviter à installer le pilote d'impression à partir du CD-ROM du logiciel d'impression. Dans ce cas, cliquez sur le bouton Disquette fournie et suivez les instructions qui s'affichent à l'écran.*
- ❑ *Pour surveiller l'état d'une imprimante partagée, vous devez installer EPSON Status Monitor 3 sur chaque ordinateur susceptible d'accéder à l'imprimante. Pour avoir des instructions, reportez-vous à la section "Installation d'EPSON Status Monitor 3".*

Installation d'EPSON Status Monitor 3

Pour surveiller l'état d'une imprimante accessible sur un réseau, vous devez installer EPSON Status Monitor 3 sur chaque ordinateur susceptible d'accéder à l'imprimante. Procédez comme suit.

1. Insérez le CD-ROM du logiciel d'impression dans le lecteur approprié. Si la boîte de dialogue du programme d'installation ne s'affiche pas, double-cliquez sur le programme EPsetup.exe du CD-ROM.
2. Sélectionnez Installation EPSON Status Monitor 3, et cliquez sur .
3. Suivez les messages qui s'affichent.

Sur Macintosh

Cette section décrit comment configurer votre imprimante pour qu'elle puisse être utilisée sur un réseau AppleTalk. En configurant votre imprimante en tant qu'imprimante partagée, vous la connectez au réseau et vous permettez à d'autres ordinateurs de l'utiliser.

Vous devez d'abord configurer l'imprimante comme imprimante partagée sur l'ordinateur auquel elle est connectée. Vous devez ensuite spécifier le chemin d'accès réseau de ces ordinateurs à l'imprimante et installer le logiciel d'impression sur ces ordinateurs.

Configuration de votre imprimante comme imprimante partagée

Pour partager une imprimante avec d'autres ordinateurs sur un réseau AppleTalk, procédez comme suit pour configurer l'ordinateur auquel l'imprimante est connectée.

1. Mettez l'imprimante sous tension.

2. Choisissez Sélectionneur dans le menu Pomme et cliquez sur l'icône correspondant à votre imprimante. Sélectionnez ensuite le port auquel l'imprimante est connectée.

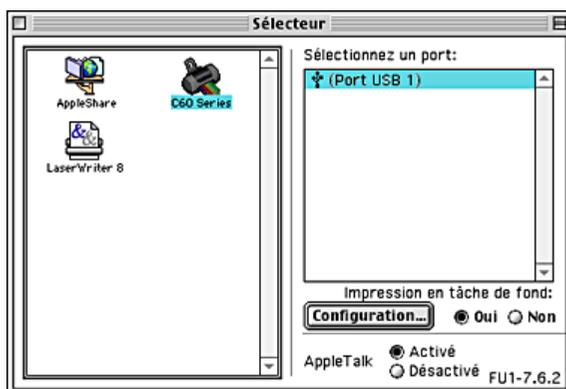

3. Cliquez sur le bouton Configuration. La zone de dialogue Partage d'imprimante s'affiche.



4. Sélectionnez la case à cocher Partager cette imprimante, puis tapez le nom de l'imprimante et le mot de passe si nécessaire.
5. Cliquez sur OK. Le nom de l'imprimante partagée s'affiche dans la liste des ports du Sélectionneur.
6. Fermez le Sélectionneur.

Accès à l'imprimante par le réseau

Pour accéder à votre imprimante à partir d'autres ordinateurs du réseau, procédez comme suit pour chaque ordinateur devant avoir accès à l'imprimante.

1. Mettez l'imprimante sous tension.
2. Installez le logiciel d'impression à partir du CD-ROM.
3. Choisissez le Sélecteur dans le menu Pomme. Cliquez ensuite sur l'icône d'imprimante appropriée et sélectionnez le port d'imprimante que vous voulez utiliser dans la liste intitulée Sélectionnez un port.

Remarque :

Seules les imprimantes connectées à votre zone AppleTalk actuelle sont disponibles.

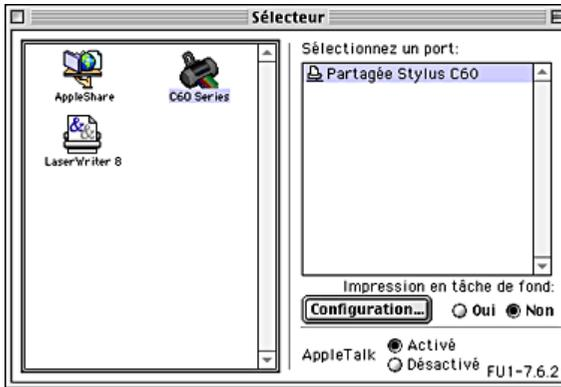

Si la zone de dialogue suivante s'affiche, entrez le mot de passe pour l'imprimante et cliquez sur OK.



4. Sélectionnez le cercle d'option Impression de fond approprié pour activer ou désactiver cette caractéristique.
5. Fermez le Sélecteur.

Augmentation de la vitesse d'impression

Suivez les instructions de cette section pour augmenter la vitesse d'impression de votre imprimante.

Conseils généraux

Tout comme l'impression en haute résolution nécessite un temps de traitement plus long qu'en faible résolution, l'impression en couleur prend plus de temps qu'en noir et blanc car le volume des données d'un document couleur est beaucoup plus important. C'est pourquoi il est important de faire preuve de discernement lorsque vous souhaitez imprimer en couleur à une vitesse élevée.

Même si votre document requiert la résolution la plus élevée et une utilisation extensive des couleurs, par exemple pour l'impression d'un document composite bon à reproduire incluant des photographies en couleur, il est encore possible d'optimiser la vitesse d'impression en ajustant d'autres paramètres. Toutefois, ne perdez pas de vue que la modification de certains paramètres en vue d'augmenter la vitesse peut se répercuter défavorablement sur la qualité.

Le tableau suivant montre les facteurs qui affectent vitesse et qualité d'impression dans des sens opposés (l'amélioration d'un paramètre se fait au détriment de l'autre).

Qualité d'impression Vitesse d'impression		Plus faible Plus élevée	Plus élevée Plus faible	Menu ou boîte de dialogue
Paramètres du logiciel d'impression	Qualité d'impression	Economie, Normal	Photo	Boîte de dialogue Plus d'options
	Vitesse rapide	Activé	Désactivé	
	Détails plus fins	Désactivé	Activé	

Caractéristiques des données	Taille de l'image	Petite	Grande	-
	Résolution	Faible	Élevée	

Le tableau ci-dessous montre les facteurs qui n'agissent que sur la vitesse d'impression.

Vitesse d'impression		Plus élevée	Plus faible	Menu ou boîte de dialogue
Paramètres du logiciel d'impression	Couleur (Windows) / Encre (Macintosh)	Noire	Couleur	Boîte de dialogue Plus d'options, Menu Principal (Windows), Zone de dialogue Imprimer (Macintosh)
	Miroir horizontal*	Désactivé	Activé	Boîte de dialogue Plus d'options
	Assemblées*	Désactivé	Activé	Menu Papier (Windows), Zone de dialogue Organisation (Macintosh)
	Ordre inversé*	Désactivé	Activé	
Caractéristiques des données	Couleurs	Niveaux de gris**	Couleur	–
Configuration matérielle	Performances du système	Plus élevées	Plus faibles	–
	Espace libre sur DD	Important	Faible	
	Mémoire libre	Importante	Faible	
État d'exéc. des logiciels	Applications en cours d'exéc.	Une	Plusieurs	–
	Mémoire virtuelle	Pas utilisée	Utilisée	

* Varie en fonction du logiciel d'impression et de l'application que vous utilisez.

** " Niveaux de gris " signifie que l'encre noire n'est utilisée que pour imprimer diverses nuances de gris qui vont du noir pur au blanc pur.

Utilisation de la boîte de dialogue Vitesse et Progression (Windows seulement)

Les utilisateurs de Windows peuvent définir certains paramètres de vitesse dans la boîte de dialogue Vitesse et Progression. Cliquez sur le bouton Vitesse et Progression du menu Utilitaire du logiciel d'impression. La boîte de dialogue suivante s'ouvre.



Les paramètres liés à la vitesse d'impression sont énumérés ci-dessous.

Remarque :

Les options du logiciel d'impression à votre disposition dépendent de la version de Windows sous laquelle vous travaillez.

Copies rapides

Pour imprimer rapidement plusieurs exemplaires de votre document, sélectionnez Copies rapides. La vitesse est augmentée car l'espace du disque dur est utilisé comme un cache pendant l'impression de plusieurs exemplaires de votre document.

EPSON Printer Port

Pour les modèles utilisant un port parallèle, cochez cette case pour activer le port intitulé EPSON printer port, optimisé pour les imprimantes EPSON, au lieu du port imprimante par défaut de Windows. Cela accélère la vitesse du transfert des données vers les imprimantes EPSON. Les utilisateurs d'un port parallèle peuvent encore accroître la vitesse d'impression en activant le transfert DMA, comme cela est expliqué ci-dessous.

Activation du transfert DMA

Si votre ordinateur est équipé d'un port parallèle prenant en charge le mode ECP, vous pouvez activer le transfert DMA pour accélérer l'impression. Reportez-vous au manuel de votre ordinateur pour savoir si ce dernier prend en charge le mode ECP et le transfert DMA.

Pour savoir si vous devez activer le transfert DMA, comparez le message affiché sous la case à cocher EPSON Printer Port au tableau suivant, et effectuez l'action recommandée.

Message	Action
Transfert rapide (DMA) activé.	Le transfert DMA est déjà activé. Cliquez sur OK pour fermer la boîte de dialogue.
Pour un transfert de données plus rapide, utilisez le Transfert DMA.	Suivez les instructions données sous le tableau pour activer le Transfert DMA.

Message	Action
(Aucun message)	<p>Le paramétrage de votre port parallèle ne permet pas le transfert DMA. Cependant, si vous réglez ce paramètre sur ECP ou Enhanced dans la configuration du BIOS de votre ordinateur, vous pourrez peut-être utiliser le transfert DMA. Pour avoir plus d'informations, consultez le manuel ou le constructeur de votre ordinateur. Une fois le réglage du port parallèle modifié, suivez la procédure ci-dessous pour activer le transfert DMA.</p> <p>Remarque : Avant d'exécuter le programme de configuration du BIOS, désinstallez le logiciel d'impression en cliquant sur l'icône Ajout/Suppression de programmes dans le Panneau de configuration. Après avoir exécuté le programme de configuration du BIOS, réinstallez le logiciel d'impression.</p>

Pour activer le transfert DMA, suivez cette procédure.

1. Double-cliquez sur l'icône Poste de travail du Bureau, puis sur Panneau de configuration.
2. Double-cliquez sur l'icône Système puis cliquez sur l'onglet Gestionnaire de périphériques.
3. Double-cliquez sur l'icône Ports (COM et LPT) puis sur l'icône LPT1. Si votre imprimante est connectée à un autre port que LPT1, double-cliquez sur l'icône du port approprié.

4. Cliquez sur l'onglet Ressources, puis décochez la case Utiliser les paramètres automatiques. Notez les valeurs des plages Entrée/Sortie affichées dans la zone Paramètre.

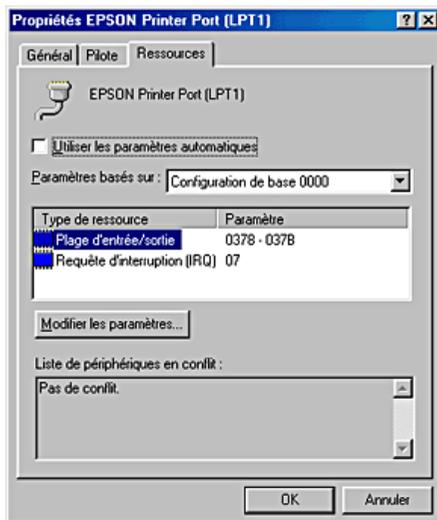

5. Sélectionnez une configuration de base dans la zone Paramètres basée sur une liste utilisant les mêmes plages Entrée/Sortie que celles que vous avez notées à l'étape 4, et vérifiez que le canal DMA (accès mémoire direct) et les numéros IR (requêtes d'interruption) sont alloués et affichés. Vérifiez également que la zone Liste de périphériques en conflit indique Pas de conflit.
6. Cliquez sur OK pour enregistrer les paramètres.
7. Rouvrez la boîte de dialogue Vitesse et Progression pour vérifier si le transfert DMA a été activé.

Remarque :

Avec certains ordinateurs vous ne pourrez pas utiliser le transfert DMA, même après avoir effectué la procédure précédente. Consultez le fabricant de votre ordinateur pour savoir si ce dernier peut ou non prendre en charge le transfert DMA.

Remplacement des cartouches d'encre

Remplacement d'une cartouche d'encre

Cette imprimante utilise des cartouches d'encre équipées d'une puce. La puce surveille avec précision la quantité d'encre utilisée par chaque cartouche. Ainsi, même si une cartouche est retirée et remise en place plus tard, toute l'encre qu'elle contient pourra être utilisée. Toutefois, un peu d'encre est consommée chaque fois que la cartouche est mise en place, car l'imprimante effectue automatiquement un test de fiabilité.

Vous pouvez remplacer une cartouche d'encre en utilisant le panneau de contrôle de l'imprimante ou l'utilitaire Status Monitor. Pour plus de détails, veuillez vous reporter à la section appropriée ci-dessous.

Utilisation du panneau de contrôle de l'imprimante

Les voyants lumineux de l'imprimante vous indiquent à quel moment prévoir une cartouche de rechange et à quel moment remplacer une cartouche vide.

Le tableau ci-dessous décrit l'état des voyants de votre imprimante et les mesures à prendre en conséquence.

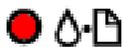
Voyants	Action
	Procurez-vous une cartouche d'encre de rechange noire (T028) ou couleur (T029).

	Remplacez la cartouche d'encre noire ou couleur vide.
---	---

Pour savoir quelle cartouche est vide, utilisez EPSON Status Monitor 3 (pour Windows) ou EPSON StatusMonitor (pour Macintosh). Vous pouvez aussi savoir quelle cartouche est vide en contrôlant la vitesse de clignotement du voyant d'erreur  lorsque la tête d'impression se déplace vers la position de remplacement de cartouche. Reportez-vous au tableau ci-dessous.

Voyants	Action
	Remplacez la cartouche d'encre noire si le voyant d'erreur  clignote à la même vitesse que le voyant Marche/Arrêt.
	Remplacez la cartouche d'encre couleur si le voyant d'erreur  clignote deux fois plus vite que le voyant Marche/Arrêt.
	Remplacez la cartouche d'encre noire et la cartouche d'encre couleur si ce voyant reste allumé.



Attention :

- ❑ *Conservez les cartouches hors de portée des enfants. Ne les laissez pas manipuler les cartouches ou en boire le contenu.*
- ❑ *Manipulez les cartouches d'encre usagée avec précaution, l'orifice pouvant être légèrement taché d'encre. En cas de contact de l'encre avec la peau, nettoyez énergiquement la région à l'eau et au savon. En cas de contact avec les yeux, rincez-les abondamment avec de l'eau. Si une gêne ou des problèmes de vision subsistent après un nettoyage approfondi, consultez immédiatement un médecin.*



Important :

- ❑ *Nous vous recommandons d'utiliser des cartouches d'origine EPSON. La garantie EPSON ne pourra s'appliquer si votre imprimante est détériorée par suite de l'utilisation de produits non fabriqués par EPSON.*
- ❑ *Laissez l'ancienne cartouche dans l'imprimante tant que vous n'avez pas de cartouche de rechange, sinon l'encre présente dans les buses de la tête d'impression risque de sécher.*
- ❑ *Ne remplissez pas les cartouches. L'imprimante calcule la quantité d'encre restante à l'aide de la puce située sur la cartouche d'encre. Même si la cartouche est remplie, la quantité d'encre restante ne sera pas recalculée par la puce et la quantité d'encre disponible pour utilisation ne variera pas.*

Remarque :

- ❑ *Vous ne pouvez pas poursuivre l'impression si l'une des cartouches est vide, même si l'autre ne l'est pas. Remplacez la cartouche vide avant de poursuivre l'impression.*
- ❑ *Outre son utilisation pour l'impression des documents, de l'encre est aussi consommée pendant le nettoyage de la tête d'impression et pendant le cycle d'auto-nettoyage effectué à la mise sous tension de l'imprimante et pendant le chargement du circuit en encre lors de l'installation de la cartouche dans l'imprimante.*

Pour plus d'informations sur les cartouches d'encre, reportez-vous à la section "Lors de la manipulation des cartouches d'encre".

Pour remplacer une cartouche d'encre à l'aide de la touche de remplacement de cartouche , procédez comme suit :

1. Vérifiez que l'imprimante est sous tension. Le voyant Marche/Arrêt  doit être allumé sans clignoter.
2. Abaissez le plateau de sortie puis ouvrez le capot de l'imprimante.

3. Appuyez sur la touche de remplacement de cartouche . La tête d'impression se déplace vers la position de remplacement de cartouche d'encre, le voyant Marche/ Arrêt  commence à clignoter et le voyant d'erreur  commence à clignoter ou reste allumé. Pour savoir quelle cartouche doit être remplacée, reportez-vous à la section "Utilisation du panneau de contrôle de l'imprimante", ou utilisez EPSON Status Monitor 3 (pour Windows) ou EPSON StatusMonitor (pour Macintosh).

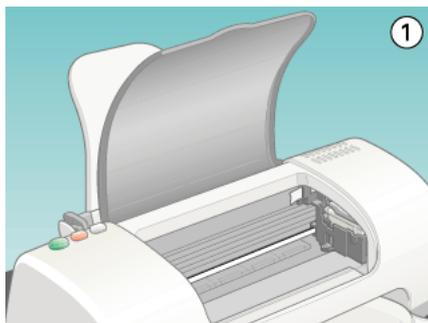

Important :

Ne déplacez pas la tête d'impression à la main car cela pourrait détériorer l'imprimante. Utilisez toujours la touche de remplacement de cartouche  pour la déplacer.

4. Levez à fond le levier de la cartouche d'encre. La cartouche se soulève partiellement du porte-cartouche. Retirez la cartouche de l'imprimante et jetez-la. Ne la démontez pas et ne tentez pas de la remplir.

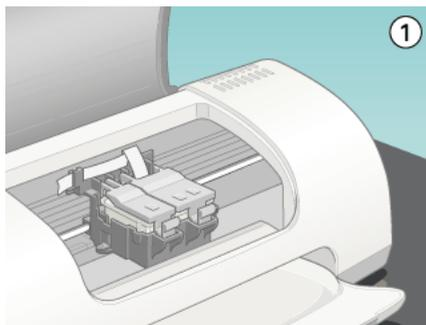

Attention :

Si vous avez de l'encre sur les mains, lavez-les à l'eau et au savon. En cas de contact avec les yeux, rincez-les abondamment avec de l'eau. Si une gêne ou des problèmes de vision subsistent après un nettoyage approfondi, consultez immédiatement un médecin.

5. Retirez la cartouche de son emballage protecteur. Ensuite, retirez uniquement le ruban adhésif jaune de la cartouche. Ne touchez pas à la puce de couleur verte sur le côté de la cartouche.

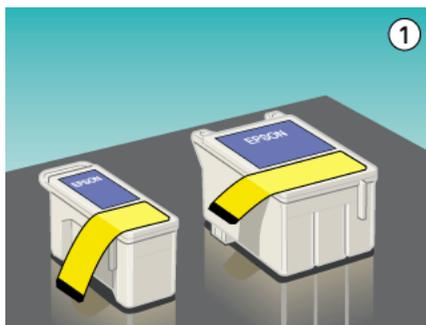



Important :

- ❑ *Avant d'installer la cartouche, vous devez retirer la bande de scellement jaune, faute de quoi la cartouche serait inutilisable et vous ne pourriez pas imprimer.*
- ❑ *Si vous avez installé une cartouche d'encre sans retirer la bande jaune, vous devez retirer la cartouche et en installer une nouvelle. Veillez à retirer la bande jaune, puis installez la nouvelle cartouche dans l'imprimante.*
- ❑ *Ne retirez pas la partie bleue de la bande de scellement en haut de la cartouche ; sinon la tête d'impression pourrait se colmater et empêcher toute impression.*
- ❑ *Afin d'éviter toute fuite d'encre, ne retirez pas la bande de scellement située sous la cartouche.*
- ❑ *Ne retirez pas la puce de couleur verte du côté de la cartouche. L'installation d'une cartouche d'encre sans puce risque de détériorer l'imprimante.*
- ❑ *Ne touchez pas à la puce de couleur verte sur le côté de la cartouche, faute de quoi il pourrait en résulter un fonctionnement anormal ou une impossibilité d'imprimer.*

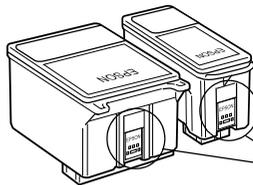

Ne touchez pas à ce composant.

6. Alignez les languettes de la cartouche de manière qu'elles coïncident avec celles qui dépassent de la base des leviers de cartouches ouverts. Abaissez les leviers jusqu'à ce qu'ils se verrouillent fermement en place.

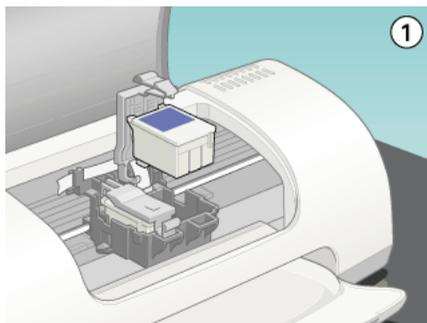

Important :

Lorsque vous retirez une cartouche d'encre de l'imprimante, vous devez en installer une autre immédiatement. Si aucune cartouche n'est installée dans l'imprimante, la tête d'impression risque de sécher et d'empêcher toute impression.

7. Fermez le capot de l'imprimante.

8. Appuyez sur la touche de remplacement de cartouche . L'imprimante déplace la tête d'impression et charge son circuit d'alimentation en encre. Cette opération dure environ trente secondes. Une fois le circuit d'alimentation en encre chargé, la tête d'impression revient à sa position initiale, le voyant Marche/Arrêt  cesse de clignoter et reste allumé et le voyant d'erreur  s'éteint.

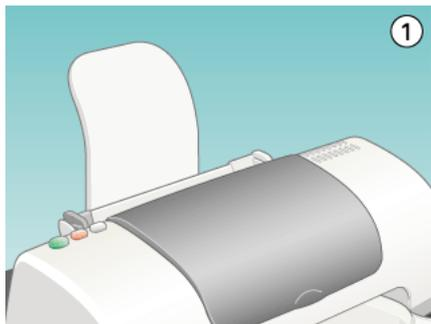

Important :

Le voyant Marche/Arrêt  clignote tout au long du chargement de l'encre. Ne mettez jamais l'imprimante hors tension pendant la durée du clignotement, faute de quoi le chargement de l'encre serait interrompu.

Utilisation de Status Monitor

Vous pouvez contrôler les niveaux d'encre restant depuis votre ordinateur et suivre les instructions affichées à l'écran pour remplacer une cartouche qui est vide ou va bientôt l'être à l'aide d'EPSON Status Monitor 3 (Windows) ou EPSON StatusMonitor (Macintosh).

Lorsqu'une cartouche est vide ou presque, cliquez sur le bouton Comment faire dans la fenêtre EPSON Status Monitor. Suivez les instructions qui s'affichent.

Pour avoir plus d'informations sur l'utilisation de Status Monitor, reportez-vous à la section "Utilisation d'EPSON Status Monitor 3" pour Windows, ou "Utilisation d'EPSON StatusMonitor" pour Macintosh.

Contrôle de l'alimentation en encre

Utilisateurs de Windows

Vous pouvez contrôler la quantité d'encre restante dans les cartouches à l'aide de l'utilitaire Epson Status Monitor 3 ou de la barre de progression. Pour plus de détails, veuillez vous reporter à la section appropriée ci-dessous.

EPSON Status Monitor 3

Ouvrez l'utilitaire EPSON Status Monitor 3 de l'une des façons suivantes.

- ❑ Double-cliquez sur l'icône de raccourci en forme d'imprimante dans la barre des tâches de Windows. Pour ajouter une icône de raccourci à la barre des tâches, reportez-vous à la section "Préférences du contrôle".
- ❑ Ouvrez la fenêtre du logiciel d'impression, cliquez sur l'onglet Utilitaire, puis sur le bouton EPSON Status Monitor 3.

Un graphique illustrant la quantité d'encre restante s'affiche.

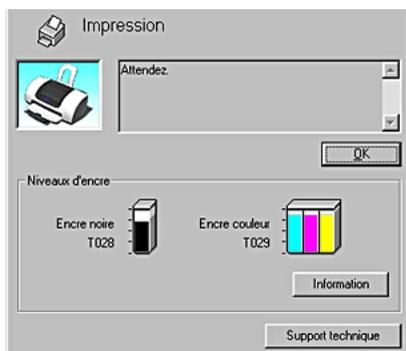

Remarque :

Pour la cartouche couleur, c'est le niveau de l'encre la plus utilisée qui détermine le niveau affiché pour toutes les couleurs.

Barre de progression

La boîte de dialogue de la barre de progression s'affiche automatiquement lorsque vous lancez un travail d'impression. Elle vous informe sur le niveau d'encre restant.

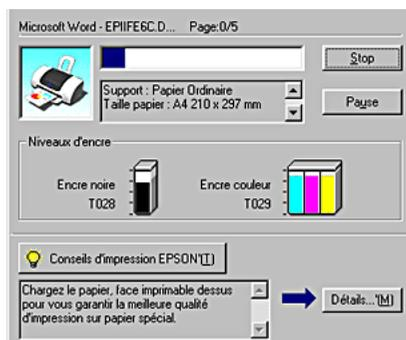

Sur Macintosh

Vous pouvez contrôler la quantité d'encre restante dans les cartouches à l'aide de StatusMonitor. Procédez comme suit.

1. Cliquez sur Imprimer ou sur Format d'impression dans le menu Fichier de votre application. La zone de dialogue Imprimer s'affiche.
2. Cliquez sur le bouton Utilitaire , puis sur le bouton EPSON StatusMonitor dans la boîte de dialogue Utilitaire.

Un graphique illustrant la quantité d'encre restante s'affiche.



Remarque :

- Le graphique affiche la quantité d'encre qui restait lors de la première ouverture d'EPSON StatusMonitor. Pour mettre à jour les informations relatives au niveau d'encre, cliquez sur le bouton Mise à jour.
- Pour la cartouche couleur, c'est le niveau de l'encre la plus utilisée qui détermine le niveau affiché pour toutes les couleurs.

Maintenance

Contrôle des buses de la tête d'impression

S'il vous semble que l'image imprimée devient pâle ou qu'il manque des points, vous pourrez identifier la source du problème en effectuant une vérification des buses de la tête d'impression.

Vous pouvez contrôler les buses depuis votre ordinateur à l'aide de l'utilitaire Vérification des buses du logiciel d'impression, ou directement depuis l'imprimante à l'aide des touches du panneau de contrôle.

Emploi de l'utilitaire Vérification des buses

Référez-vous à la section appropriée ci-dessous pour l'emploi de l'utilitaire Vérification des buses.

Remarque :

Ne lancez pas l'utilitaire Vérification des buses pendant l'impression pour ne pas tacher vos sorties papier.

Utilisateurs de Windows

Effectuez les étapes ci-dessous pour utiliser l'utilitaire de Vérification des buses.

1. Veillez à ce que du papier de format A4 ou Letter soit chargé dans le bac d'alimentation.
2. Cliquez avec le bouton droit sur l'icône en forme d'imprimante dans la barre des tâches, puis sélectionnez Vérification des buses. Ou ouvrez le logiciel d'impression, puis cliquez sur l'onglet Utilitaire et sur le bouton Vérification des buses.

3. Suivez les messages qui s'affichent.

Sur Macintosh

Effectuez les étapes ci-dessous pour utiliser l'utilitaire de Vérification des buses.

1. Accédez à la zone de dialogue Imprimer ou Format d'impression, cliquez sur l'icône  Utilitaire puis cliquez sur le bouton Vérification des buses dans la zone de dialogue Utilitaire.
2. Suivez les messages qui s'affichent.

Utilisation des touches du panneau de contrôle

Suivez les étapes ci-dessous pour effectuer la vérification des buses de la tête d'impression à l'aide des touches de panneau de contrôle.

1. Mettez l'imprimante hors tension.
2. Veillez à ce que du papier de format A4 ou Letter soit chargé dans le bac d'alimentation.

- Maintenez enfoncée la touche de maintenance  et appuyez sur la touche Marche/ Arrêt  pour mettre l'imprimante sous tension. Dans un premier temps, relâchez seulement la touche Marche/ Arrêt . Lorsque l'impression de la page de contrôle commence, relâchez la touche de maintenance .

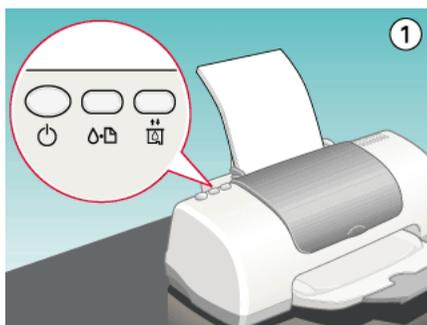

L'imprimante imprime une page de test donnant des informations sur la version de la mémoire morte de votre imprimante (ROM), le code du compteur d'encre et un motif de vérification des buses. Des échantillons sont reproduits ci-dessous.

Échantillon correct



La tête d'impression a besoin d'être nettoyée



Si l'impression de la page de vérification des buses n'est pas satisfaisante, c'est que l'imprimante présente un problème. Il peut s'agir d'une buse bouchée ou d'une tête mal alignée.

Reportez-vous à la section "Nettoyage de la tête d'impression" pour avoir des détails sur le nettoyage de la tête d'impression. Pour avoir plus d'informations sur l'alignement de la tête d'impression, reportez-vous à la section "Alignement de la tête d'impression".

Nettoyage de la tête d'impression

S'il vous semble que l'image imprimée pâlit ou qu'il manque des points, vous pourrez résoudre ces problèmes en nettoyant la tête d'impression, ce qui garantit une bonne diffusion de l'encre.

Vous nettoyez la tête depuis votre ordinateur avec l'utilitaire Nettoyage des têtes du logiciel d'impression, ou depuis l'imprimante avec les touches du panneau de contrôle.

Remarque :

- ❑ *Le nettoyage de la tête utilise les encres noire et couleur. Pour ne pas en gaspiller, n'effectuez cette opération que si la qualité diminue, si l'impression est floue ou si les couleurs sont incorrectes ou absentes.*
- ❑ *Lancez d'abord l'utilitaire Vérification des buses pour savoir si la tête a besoin d'être nettoyée. Cela économise l'encre.*
- ❑ *Lorsque le voyant d'erreur  clignote ou reste allumé, vous ne pouvez pas nettoyer la tête d'impression. Commencez par remplacer la cartouche usagée.*
- ❑ *Ne lancez pas l'utilitaire Nettoyage des têtes ou Vérification des buses pendant l'impression pour ne pas tacher vos sorties papier.*

Emploi de l'utilitaire Nettoyage des têtes

Référez-vous à la section appropriée ci-dessous pour l'emploi de l'utilitaire Nettoyage des têtes.

Utilisateurs de Windows

Suivez les étapes ci-dessous pour nettoyer la tête d'impression à l'aide de l'utilitaire Nettoyage des têtes.

1. Veuillez vérifier que l'imprimante est sous tension et que le voyant d'erreur  est éteint.

Remarque :

Si le voyant d'erreur  clignote ou reste allumé, vous ne pouvez pas nettoyer la tête d'impression. Commencez par remplacer la cartouche usagée.

2. Cliquez avec le bouton droit sur l'icône en forme d'imprimante dans la barre des tâches, puis sélectionnez Nettoyage des têtes. Ou ouvrez le logiciel d'impression, puis cliquez sur l'onglet Utilitaire et sur le bouton Nettoyage des têtes.
3. Suivez les messages qui s'affichent.

Le voyant Marche/Arrêt  clignote pendant la durée du cycle de nettoyage.



Important :

Ne mettez jamais l'imprimante hors tension lorsque le voyant Marche/Arrêt  clignote, faute de quoi l'imprimante pourrait être endommagée.

4. Quand le voyant Marche/Arrêt  cesse de clignoter, cliquez sur Imprimer le motif de contrôle des buses dans la boîte de dialogue Nettoyage des têtes pour vérifier que la tête est propre et pour réinitialiser le cycle de nettoyage.

Des motifs de vérification des buses sont reproduits ci-dessous :

Échantillon correct



La tête d'impression a besoin d'être nettoyée



Si la page de vérification des buses ne s'imprime pas correctement, vous devrez recommencer le nettoyage de la tête et imprimer de nouveau le motif de vérification des buses.

Si la qualité d'impression ne s'est pas améliorée après avoir répété cette procédure quatre ou cinq fois, mettez l'imprimante hors tension et attendez toute une nuit. Effectuez un autre test de vérification des buses, ainsi qu'un nouveau nettoyage de la tête, si nécessaire.

Si la qualité ne s'est toujours pas améliorée, il se peut que l'une des cartouches d'encre (ou les deux) soit ancienne ou endommagée et ait besoin d'être remplacée. Pour remplacer une cartouche d'encre avant qu'elle ne soit vide, reportez-vous à la section "Remplacement d'une cartouche d'encre".

Si la qualité d'impression n'est toujours pas satisfaisante après remplacement des cartouches, contactez votre revendeur.

Remarque :

Pour maintenir une bonne qualité d'impression, il est conseillé d'imprimer quelques pages au moins une fois par mois.

Sur Macintosh

Suivez les étapes ci-dessous pour nettoyer la tête d'impression à l'aide de l'utilitaire Nettoyage des têtes.

1. Veuillez vérifier que l'imprimante est sous tension et que le voyant d'erreur  est éteint.
2. Accédez au logiciel d'impression et cliquez sur le bouton  Utilitaire, puis sur le bouton Nettoyage des têtes.
3. Suivez les messages qui s'affichent.

Le voyant Marche/Arrêt  clignote pendant la durée du cycle de nettoyage.



Important :

Ne mettez jamais l'imprimante hors tension lorsque le voyant Marche/Arrêt  clignote, faute de quoi l'imprimante pourrait être endommagée.

4. Quand le voyant  Marche/Arrêt cesse de clignoter, cliquez sur le bouton Confirmation dans la boîte de dialogue Nettoyage des têtes pour imprimer un motif de vérification des buses et réinitialiser le cycle de nettoyage. Utilisez le motif de vérification pour vérifier que la tête est propre.

Si la qualité d'impression ne s'est pas améliorée après avoir répété cette procédure quatre ou cinq fois, mettez l'imprimante hors tension et attendez toute une nuit. Effectuez un autre test de vérification des buses, ainsi qu'un nouveau nettoyage de la tête, si nécessaire.

Si la qualité ne s'est toujours pas améliorée, il se peut que l'une des cartouches d'encre (ou les deux) soit ancienne ou endommagée et ait besoin d'être remplacée. Pour remplacer une cartouche d'encre, veuillez vous reporter à la section "Remplacement d'une cartouche d'encre".

Si la qualité d'impression n'est toujours pas satisfaisante après remplacement des cartouches, contactez votre revendeur.

Remarque :

Pour maintenir une bonne qualité d'impression, il est conseillé d'imprimer quelques pages au moins une fois par mois.

Utilisation des touches du panneau de contrôle

Suivez les étapes ci-dessous pour nettoyer la tête d'impression à l'aide des touches de panneau de contrôle.

1. Veuillez vérifier que le voyant Marche/ Arrêt  est allumé et que le voyant d'erreur  est éteint.

Remarque :

Si le voyant d'erreur  clignote ou est allumé, vous ne pouvez pas nettoyer la tête d'impression et la procédure de remplacement de cartouche sera lancée. Pour ne pas remplacer de cartouche à ce moment là, appuyez sur la touche de maintenance  et ainsi ramener la tête d'impression en position initiale.

2. Maintenez la touche de maintenance  enfoncée pendant trois secondes.

Remarque :

Si vous relâchez la touche de maintenance Δ au bout d'un temps inférieur à trois secondes, le papier avancera. Appuyez de nouveau sur la touche de maintenance Δ pour éjecter le papier, puis répétez l'étape 1.

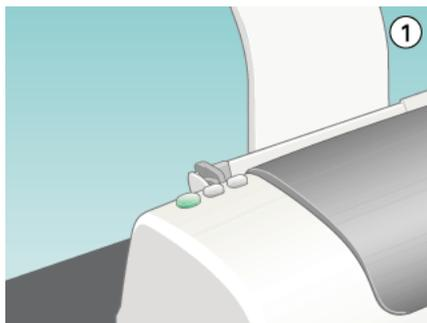

L'imprimante lance le nettoyage de la tête d'impression et le voyant \odot Marche/Arrêt commence à clignoter.



Important :

Ne mettez jamais l'imprimante hors tension lorsque le voyant Marche/Arrêt \odot clignote, faute de quoi l'imprimante pourrait être endommagée.

3. Quand le voyant \odot cesse de clignoter, imprimez un motif de vérification des buses pour vérifier que la tête est propre et réinitialiser le cycle de nettoyage.

Si la qualité d'impression ne s'est pas améliorée après avoir répété cette procédure quatre ou cinq fois, mettez l'imprimante hors tension et attendez toute une nuit. Effectuez un autre test de vérification des buses, ainsi qu'un nouveau nettoyage de la tête, si nécessaire.

Si la qualité ne s'est toujours pas améliorée, il se peut que l'une des cartouches d'encre (ou les deux) soit ancienne ou endommagée et ait besoin d'être remplacée. Pour remplacer une cartouche d'encre avant qu'elle ne soit vide, reportez-vous à la section "Remplacement d'une cartouche d'encre".

Si la qualité d'impression n'est toujours pas satisfaisante après remplacement des cartouches, contactez votre revendeur.

Remarque :

Pour maintenir une bonne qualité d'impression, il est conseillé d'imprimer quelques pages au moins une fois par mois.

Alignement de la tête d'impression

Si vous remarquez un décalage des lignes verticales, servez-vous de l'utilitaire Alignement des têtes du logiciel d'impression, pour résoudre ce problème depuis votre ordinateur. Reportez-vous à la section appropriée ci-dessous.

Remarque :

Ne lancez pas l'utilitaire Alignement des têtes pendant une impression pour ne pas tacher vos sorties papier.

Utilisateurs de Windows

Suivez les étapes ci-dessous pour aligner la tête d'impression à l'aide de l'utilitaire Alignement des têtes.

1. Vérifiez que vous avez chargé du papier de format A4 ou Letter dans le bac d'alimentation.

2. Cliquez avec le bouton droit sur l'icône en forme d'imprimante dans la barre des tâches, puis sélectionnez **Alignement des têtes**. Ou ouvrez le logiciel d'impression, puis cliquez sur l'onglet **Utilitaire** et sur le bouton **Alignement des têtes**.
3. Suivez les instructions qui s'affichent pour aligner la tête d'impression.

Sur Macintosh

Suivez les étapes ci-dessous pour aligner la tête d'impression à l'aide de l'utilitaire **Alignement des têtes**.

1. Vérifiez que vous avez chargé du papier de format A4 ou Letter dans le bac d'alimentation.
2. Accédez au logiciel d'impression et cliquez sur le bouton  **Utilitaire**, puis sur le bouton **Alignement des têtes**.
3. Suivez les instructions qui s'affichent pour aligner la tête d'impression.

Nettoyage de l'imprimante

Pour maintenir votre imprimante dans un état de fonctionnement optimal, nettoyez-la soigneusement plusieurs fois par an comme suit.

1. Débranchez le cordon d'alimentation de l'imprimante.
2. Retirez tout le papier du bac d'alimentation.
3. À l'aide d'une brosse douce, éliminez soigneusement toute trace de poussière et de saleté du bac d'alimentation.

4. Si le boîtier extérieur ou l'intérieur du bac d'alimentation sont sales, nettoyez-les avec un chiffon propre et doux imprégné de détergent doux. Maintenez le capot de l'imprimante fermé pour que l'eau ne pénètre pas à l'intérieur.
5. Si l'intérieur de l'imprimante était accidentellement taché d'encre, nettoyez-le avec un chiffon humide.



Attention :

Veillez à ne pas toucher aux pignons situés à l'intérieur de l'imprimante.



Important :

- Prenez garde de ne pas essuyer l'arbre du chariot.*
- N'utilisez pas d'alcool ni de dissolvant pour nettoyer l'imprimante. En effet, ces produits chimiques risquent d'endommager les composants et le boîtier de l'imprimante*
- Veillez à ne pas renverser d'eau sur le mécanisme de l'imprimante ni sur ses composants électroniques.*
- N'utilisez pas de brosse dure ou abrasive.*
- Ne vaporisez pas de lubrifiant à l'intérieur de l'imprimante. Des huiles inappropriées pourraient endommager le mécanisme. Contactez votre revendeur ou un technicien qualifié si vous pensez qu'une lubrification est nécessaire.*

Transport de l'imprimante

Si vous devez transporter l'imprimante, replacez-la soigneusement dans son carton d'origine (ou dans un carton similaire aux dimensions adaptées) avec des matériaux de protection, comme indiqué ci-dessous. Procédez comme suit.

1. Ouvrez le capot de l'imprimante et vérifiez que la tête d'impression est en position initiale (à l'extrême droite). Si elle ne l'est pas, mettez l'imprimante sous tension et attendez jusqu'à ce que la tête d'impression revienne en position initiale. Fermez ensuite le capot et débranchez l'imprimante.



Important :

Laissez les cartouches en place pendant le transport de l'imprimante pour ne pas risquer de l'endommager.

2. Débranchez le câble d'interface de l'imprimante.
3. Retirez tout le papier du bac d'alimentation ainsi que le guide.
4. Ouvrez de nouveau le capot de l'imprimante. Immobilisez le support de cartouche d'encre sur l'imprimante avec le matériau de protection et du ruban adhésif comme illustré ci-dessous, puis refermez le capot.

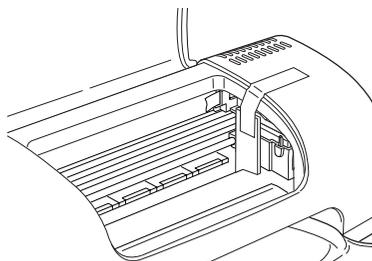

5. Repliez le plateau de sortie.
6. Fixez les matériaux de protection de chaque côté de l'imprimante.
7. Remplacez l'imprimante et le cordon d'alimentation dans leur emballage d'origine.
8. Maintenez l'imprimante à plat pendant le transport.

Mise à jour et désinstallation des logiciels

Reportez-vous à cette section pour la mise à niveau du système d'exploitation Windows, pour la mise à jour du logiciel d'impression sous Windows Me ou Windows 2000, ou pour la désinstallation du pilote d'impression pour Windows ou Macintosh.

Mise à niveau vers Windows Me ou 98

Si vous avez mis à niveau le système d'exploitation de votre ordinateur en passant de Windows 95 à Windows Me ou 98, vous devez désinstaller votre logiciel d'impression puis le réinstaller. Reportez-vous à la section "Désinstallation du pilote d'impression" pour avoir des instructions.

Mise à jour du logiciel d'impression sous Windows Me ou 2000

Lorsque vous mettez à jour le logiciel d'impression sous Windows Me ou 2000, veillez à désinstaller le logiciel d'impression précédent avant d'installer le nouveau. La mise à jour échouera si vous essayez d'écraser l'ancien logiciel d'impression. Reportez-vous à la section "Désinstallation du pilote d'impression" pour avoir des détails sur la désinstallation du logiciel d'impression.

Désinstallation du pilote d'impression

Pour Windows

1. Mettez l'imprimante hors tension et débranchez le câble côté imprimante.

2. Cliquez sur Démarrer et sélectionnez Paramètres, puis cliquez sur Panneau de configuration.
3. Double-cliquez sur l'icône Ajout/Suppression de programmes et sélectionnez EPSON Logiciel imprimante dans la liste. Cliquez ensuite sur le bouton Ajouter/Supprimer.
4. Sélectionnez l'icône EPSON Stylus C60 Series et cliquez sur OK.
5. Cliquez sur OK.

Remarque :

Si l'imprimante est connectée via un port USB sous Windows Me ou 98, vous devez désinstaller un composant USB supplémentaire. Sélectionnez EPSON Imprimantes USB dans la liste de l'utilitaire Ajout/Suppression de programmes, puis cliquez sur le bouton Ajouter/Supprimer et cliquez sur OK lorsqu'un message vous invite à redémarrer l'ordinateur. Si EPSON Imprimantes USB n'apparaît pas dans la liste Ajout/Suppression de programmes, double-cliquez sur EPUSBUN.EXE et sur EPUBLUN.EXE dans le CD-ROM du logiciel d'impression, puis suivez les instructions qui s'affichent à l'écran.

Pour Macintosh

1. Mettez votre Macintosh sous tension et insérez le CD-ROM du logiciel dans le lecteur. Le logiciel d'impression EPSON se lance automatiquement.
2. Si une seule icône Installer s'affiche, double-cliquez dessus. Si des dossiers séparés contenant des icônes Installation pour plusieurs langues s'affichent, double-cliquez sur le dossier de votre langue de travail puis sur l'icône Installation qu'il contient.

- Après l'écran initial, cliquez sur Continuer. La zone de dialogue suivante s'affiche.



- Sélectionnez Désinstaller dans le menu déroulant en haut et à gauche, puis cliquez sur Désinstaller.

Dépannage

Diagnostic du problème

Si vous éprouvez des difficultés à imprimer lorsque l'imprimante est connectée via l'interface USB, il est possible que le problème soit lié à votre connexion USB. Pour avoir plus de détails, reportez-vous à la section "Correction des problèmes USB".

Si votre problème n'est pas lié à l'interface USB, le dépannage de l'imprimante se fait en deux étapes simples : commencer par localiser le problème, puis appliquer des solutions adaptées jusqu'à ce que le problème soit résolu.

Les informations dont vous avez besoin pour diagnostiquer et résoudre la plupart des problèmes courants vous sont procurées par l'utilitaire de dépannage, le panneau de contrôle de l'imprimante, l'utilitaire EPSON Status Monitor ou en exécutant un contrôle de fonctionnement de l'imprimante. Reportez-vous à la section appropriée ci-dessous.

Si vous rencontrez un problème spécifique concernant la qualité d'impression, un problème d'impression non lié à la qualité, un problème d'alimentation du papier, ou encore si l'imprimante n'imprime pas du tout, reportez-vous à la section appropriée dans ce chapitre.

Pour résoudre un problème, il est possible que vous deviez annuler l'impression. Pour plus de détails, reportez-vous à la section "Annulation de l'impression".

Dépannage en ligne

Vous pouvez employer l'utilitaire de dépannage en ligne pour diagnostiquer et résoudre la plupart des problèmes que vous pouvez rencontrer. Reportez-vous à la section appropriée ci-dessous.

Utilisateurs de Windows

Le manuel HTML de dépannage vous propose des conseils pour vous aider à résoudre tout type de problème que vous pourriez rencontrer dans l'utilisation de votre imprimante.

Lorsque vous rencontrez un problème, vous pouvez accéder à l'utilitaire de dépannage de l'une ou l'autre des manières suivantes :

- ❑ Depuis le menu Démarrer de Windows

Cliquez sur Démarrer, pointez Programmes puis EPSON, et cliquez sur Dépannage ES C60.

- ❑ À partir de Status Monitor 3

Cliquez sur Support technique dans la boîte de dialogue Status Monitor 3.

- ❑ À partir du logiciel d'impression

Cliquez sur Support technique dans le menu Principal du logiciel d'impression.

Si votre problème ne peut être résolu à l'aide de l'utilitaire de dépannage, demandez l'aide du support technique en cliquant sur le lien Site Web du Support Technique dans l'utilitaire de dépannage.

Sur Macintosh

Le site Web du Support technique EPSON fournit une assistance pour les problèmes qui ne peuvent être résolus à l'aide des informations de dépannage contenues dans la documentation de votre imprimante.

Pour accéder au Support technique, insérez le CD-ROM dans le lecteur approprié et double-cliquez sur l'icône du site Web du Support technique dans la fenêtre EPSON.

Voyants d'erreur

Grâce aux voyants du panneau de contrôle de votre imprimante, vous pouvez identifier aisément les problèmes les plus courants. Si votre imprimante cesse de fonctionner et que les voyants sont allumés ou clignotent, reportez-vous au tableau ci-dessous pour diagnostiquer le problème, puis suivez les solutions proposées.

Voyants	Problème et solution	
	Fin de papier	
	Aucun papier n'est chargé dans l'imprimante.	Mettez du papier dans le bac d'alimentation, puis appuyez sur la touche de maintenance Ⓢ. L'impression reprend et le voyant s'éteint.
	Bourrage papier	
	Du papier est resté coincé dans l'imprimante.	Appuyez sur la touche de maintenance Ⓢ pour éjecter le papier. Si l'erreur persiste, ouvrez le capot de l'imprimante et retirez tout le papier se trouvant à l'intérieur, notamment toute feuille pliée. Replacez ensuite du papier dans le bac d'alimentation puis appuyez sur la touche de maintenance Ⓢ pour reprendre l'impression.

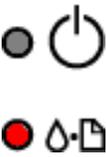
	Niveau d'encre faible	
	<p>La cartouche d'encre noire ou couleur est presque vide.</p>	<p>Procurez-vous une cartouche d'encre de rechange noire (T028) ou couleur (T029). Pour savoir quelle cartouche est presque vide, vérifiez le niveau de l'encre à l'aide d'EPSON Status Monitor 3 (Windows) ou d'EPSON StatusMonitor (Macintosh).</p>
	Pas d'encre	
	<p>La cartouche d'encre noire ou couleur est vide ou n'est pas installée.</p>	<p>Remplacez la cartouche d'encre noire (T028) ou couleur (T029) par une nouvelle. Pour avoir plus de détails, reportez-vous à la section "Remplacement d'une cartouche d'encre".</p>
	Erreur de cartouche	
	<p>La cartouche d'encre noire ou couleur installée ne convient pas pour cette imprimante.</p>	<p>Utilisez la cartouche d'encre de rechange noire (T028) ou couleur (T029) appropriée. Pour avoir plus de détails, reportez-vous à la section "Remplacement d'une cartouche d'encre".</p>
	Erreur chariot	
	<p>Le chariot de la tête d'impression est coincé par du papier ou un autre corps étranger et ne peut reprendre sa position initiale.</p>	<p>Mettez l'imprimante hors tension. Ouvrez le capot de l'imprimante et retirez manuellement tout papier ou autre élément bloquant du circuit d'alimentation en papier. Enfin, remettez l'imprimante sous tension.</p> <p>Si l'erreur persiste, contactez votre revendeur.</p>

 	Erreur inconnue	
	Une erreur non répertoriée s'est produite.	Mettez l'imprimante hors tension et contactez votre revendeur.

EPSON Status Monitor

L'utilitaire Status Monitor affiche des messages d'état et une illustration graphique indiquant l'état courant de l'imprimante.

En cas de problème pendant l'impression, un message d'erreur apparaît dans la barre de progression.

Quand il n'y a plus d'encre, cliquez sur le bouton Comment faire dans la fenêtre de Status Monitor ou la barre de progression et EPSON Status Monitor vous guidera pas à pas tout au long de la procédure de remplacement de cartouche.

Exécution d'un contrôle de fonctionnement de l'imprimante

Si vous n'arrivez pas à déterminer la source du problème, l'exécution d'un contrôle de fonctionnement de l'imprimante peut vous aider à déterminer si le problème vient de l'imprimante ou de l'ordinateur.

Pour imprimer une page de contrôle du fonctionnement de l'imprimante, effectuez les opérations suivantes.

1. Vérifiez que l'imprimante et l'ordinateur sont hors tension.
2. Débranchez le câble du connecteur d'interface de l'imprimante.

Si vous utilisez une interface parallèle, commencez par débloquer les clips latéraux du connecteur d'interface et retirez le fil de masse si nécessaire. Puis débranchez le câble du connecteur d'interface de l'imprimante.

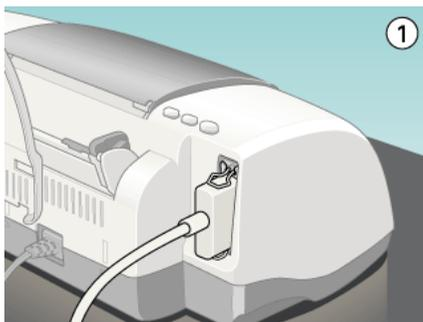

3. Veillez à ce que du papier de format A4 ou Letter soit chargé dans le bac d'alimentation.
4. Maintenez enfoncée la touche de maintenance  et appuyez sur la touche Marche/ Arrêt  pour mettre l'imprimante sous tension. Dans un premier temps, relâchez seulement la touche Marche/ Arrêt . Lorsque l'impression de la page de contrôle commence, relâchez la touche de maintenance .

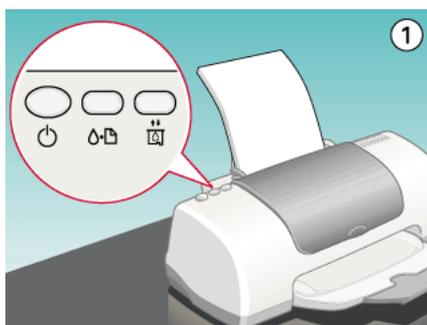

L'imprimante imprime une page de contrôle de fonctionnement indiquant la version de la mémoire ROM de l'imprimante, le code du compteur d'encre et un motif de vérification des buses.

Comparez la qualité de la page de contrôle imprimée avec celle de l'échantillon ci-dessous. S'il n'y a pas de problème de qualité, l'imprimante est en état de marche et le problème vient probablement des paramètres du pilote d'impression, des paramètres de l'application, du câble d'interface (vérifiez que le vôtre est blindé) ou de l'ordinateur.



Si l'impression de la page de contrôle n'est pas satisfaisante, c'est que l'imprimante présente un problème. Par exemple, si des bandes apparaissent sur le motif de vérification comme représenté ci-dessous, il peut s'agir d'une buse encrassée ou d'une tête d'impression mal alignée.

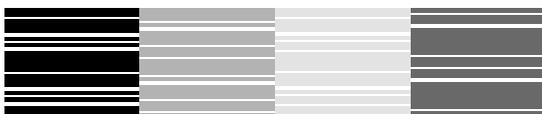

Problèmes de qualité d'impression

Si vous rencontrez des problèmes de qualité d'impression, cliquez tout d'abord sur "<As_test.htm>Impression d'un test". Comparez ensuite votre test à l'illustration suivante. Cliquez sur la légende de l'illustration qui ressemble le plus à votre impression.

enthaiten alle i Aufdruck. W J 5008 "Regel: "Bandes horizontales"	enthaiten alle i Aufdruck. W J 5008 "Regel: "Décalage vertical ou bandes"
--	--

 <p>“Bandes horizontales”</p>	 <p>“Décalage vertical ou bandes”</p>
 <p>“Discontinuité des couleurs”</p>	 <p>“Couleurs incorrectes ou manquantes”</p>
 <p>“Impressions floues ou tachées”</p>	

Bandes horizontales

Essayez une ou plusieurs de ces solutions :

- Vérifiez que la face imprimable du papier chargé dans le bac d'alimentation est orientée vers le haut.
- Exécutez l'utilitaire Nettoyage des têtes pour nettoyer les buses encrassées. Les utilisateurs de Windows Me, 98 ou 95 peuvent lancer l'"<As_head.htm>Utilitaire Nettoyage des têtes" maintenant.
- Annulez tous les paramètres personnalisés et sélectionnez l'option Automatique pour le paramètre Mode dans le menu Principal du logiciel d'impression (Windows) ou la zone de dialogue Imprimer (Macintosh).

- ❑ Examinez le voyant d'erreur \square . Si le voyant clignote, remplacez la cartouche correspondante. Reportez-vous à la section "Remplacement d'une cartouche d'encre" pour avoir plus de détails.
- ❑ Vérifiez que l'option Maximale n'est pas sélectionnée pour le paramètre Zone imprimable du logiciel d'impression. Quand cette option est activée, des bandes peuvent apparaître dans la zone étendue.
- ❑ Vérifiez que le Support sélectionné dans le logiciel d'impression correspond à celui chargé dans l'imprimante.
- ❑ Vérifiez que la case MicroWeave est cochée lorsqu'elle est accessible dans la boîte de dialogue Plus d'options. Pour Windows, reportez-vous à la section "Définition des paramètres avancés" pour avoir plus de détails. Pour le Macintosh, reportez-vous à la section "Définition des paramètres avancés".

Décalage vertical ou bandes

Essayez une ou plusieurs de ces solutions :

- ❑ Vérifiez que la face imprimable du papier chargé dans le bac d'alimentation est orientée vers le haut.
- ❑ Exécutez l'utilitaire Alignement des têtes. Les utilisateurs de Windows Me, 98 ou 95 peuvent lancer l'"<As_alig.htm>Utilitaire Alignement des têtes" maintenant.
- ❑ Désactivez l'option Vitesse rapide dans la boîte de dialogue Plus d'options. Pour Windows, reportez-vous à la section "Définition des paramètres avancés" pour avoir plus de détails. Pour le Macintosh, reportez-vous à la section "Définition des paramètres avancés".

- ❑ Exécutez l'utilitaire Nettoyage des têtes pour nettoyer les buses encrassées. Les utilisateurs de Windows Me, 98 ou 95 peuvent lancer l'"<As_head.htm>Utilitaire Nettoyage des têtes" maintenant.
- ❑ Vérifiez que le Support sélectionné dans le logiciel d'impression correspond à celui chargé dans l'imprimante.
- ❑ Vérifiez que la case à cocher MicroWeave est sélectionnée lorsqu'elle est accessible dans la boîte de dialogue Plus d'options. Pour Windows, reportez-vous à la section "Définition des paramètres avancés" pour avoir plus de détails. Pour le Macintosh, reportez-vous à la section "Définition des paramètres avancés".

Discontinuité des couleurs

Essayez une ou plusieurs de ces solutions :

- ❑ Vérifiez que votre papier n'est ni endommagé, ni sale, ni trop ancien. Vérifiez aussi que la face imprimable du papier chargé dans le bac d'alimentation est orientée vers le haut.
- ❑ Exécutez l'utilitaire Nettoyage des têtes pour nettoyer les buses encrassées. Les utilisateurs de Windows Me, 98 ou 95 peuvent lancer l'"<As_head.htm>Utilitaire Nettoyage des têtes" maintenant.
- ❑ Examinez le voyant d'erreur ⓧ. Si le voyant clignote, remplacez la cartouche correspondante. Voir "Remplacement d'une cartouche d'encre".
- ❑ Réglez les paramètres de couleur dans votre application ou dans la boîte de dialogue Plus d'options du logiciel d'impression. Pour obtenir des instructions, reportez-vous à la section "Définition des paramètres avancés" pour Windows ou à la section "Définition des paramètres avancés" pour Macintosh.

- ❑ Annulez tous les paramètres personnalisés et sélectionnez l'option Automatique pour le paramètre Mode dans le menu Principal du logiciel d'impression (Windows) ou la zone de dialogue Imprimer (Macintosh).
- ❑ Vérifiez que le Support sélectionné dans le logiciel d'impression correspond à celui chargé dans l'imprimante.

Couleurs incorrectes ou manquantes

Essayez une ou plusieurs de ces solutions :

- ❑ Réglez le paramètre Couleur (Windows) ou Encre (Macintosh) du logiciel d'impression sur COULEUR. Pour obtenir des instructions, reportez-vous à la section "Utilisation du mode Automatique" pour Windows ou à la section "Utilisation du mode Automatique" pour Macintosh.
- ❑ Réglez les paramètres de couleur dans votre application ou dans la boîte de dialogue Plus d'options du logiciel d'impression. Pour obtenir des instructions, reportez-vous à la section "Définition des paramètres avancés" pour Windows ou à la section "Définition des paramètres avancés" pour Macintosh.
- ❑ Exécutez l'utilitaire Nettoyage des têtes. Les utilisateurs de Windows Me, 98 ou 95 peuvent lancer l'"<As_head.htm>Utilitaire Nettoyage des têtes" maintenant. Si les couleurs sont toujours mauvaises ou manquantes, remplacez la cartouche d'encre couleur. Si le problème persiste, remplacez la cartouche d'encre noire. Pour avoir plus de détails, reportez-vous à la section "Remplacement d'une cartouche d'encre".
- ❑ N'utilisez pas une cartouche au delà de la date imprimée sur l'emballage. Il est par ailleurs nécessaire de remplacer les cartouches si l'imprimante n'a pas été utilisée pendant une longue période. Voir "Remplacement d'une cartouche d'encre".

Impressions floues ou tachées

Essayez une ou plusieurs de ces solutions :

- Vérifiez que vous utilisez le pilote d'impression approprié pour votre imprimante.
- N'utilisez que du papier recommandé par EPSON.
- Vérifiez que l'imprimante est placée sur une surface plane et stable sensiblement plus grande que la base de l'imprimante. L'imprimante ne fonctionnera pas correctement si elle est placée dans une position inclinée.
- Vérifiez que votre papier n'est ni endommagé, ni sale, ni trop ancien. Vérifiez aussi que la face imprimable du papier chargé dans le bac d'alimentation est orientée vers le haut.
- Vérifiez que le papier est sec et que la face imprimable est orientée vers le haut. Vérifiez aussi que vous utilisez un type de papier adapté. Reportez-vous à la section "Papier" pour les spécifications.
- Annulez tous les paramètres personnalisés et sélectionnez l'option Automatique pour le paramètre Mode dans le menu Principal du logiciel d'impression (Windows) ou la zone de dialogue Imprimer (Macintosh).
- Si le papier est recourbé vers la face imprimable, aplatissez-le ou incurvez-le légèrement dans l'autre sens.
- Retirez les feuilles du bac de sortie au fur et à mesure, notamment si vous utilisez des transparents.
- Si vous imprimez sur du papier glacé ou sur des transparents, placez une feuille de protection (ou une feuille de papier ordinaire) sous la pile, ou chargez les feuilles une à une.

- ❑ Exécutez l'utilitaire Nettoyage des têtes. Les utilisateurs de Windows Me, 98 ou 95 peuvent lancer l'"<As_head.htm>Utilitaire Nettoyage des têtes" maintenant.
- ❑ Exécutez l'utilitaire Alignement des têtes. Les utilisateurs de Windows Me, 98 ou 95 peuvent lancer l'"<As_alig.htm>Utilitaire Alignement des têtes" maintenant.
- ❑ Chargez et éjectez du papier sec plusieurs fois. Si le problème persiste, de l'encre a pu couler dans l'imprimante ; essayez l'intérieur de l'imprimante avec un chiffon propre et doux.

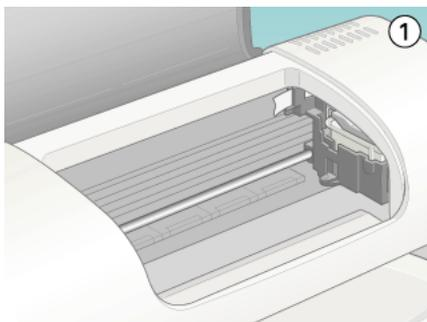

Attention :

Veillez à ne pas toucher aux pignons situés à l'intérieur de l'imprimante.



Important :

Prenez garde de ne pas essuyer l'arbre du chariot.

Problèmes d'impression non liés à la qualité d'impression

Si l'un des problèmes suivants s'est produit, essayez les solutions proposées pour ce problème.

Caractères déformés ou incorrects

Essayez une ou plusieurs de ces solutions :

- ❑ Vérifiez que vous utilisez le pilote d'impression approprié pour votre imprimante.
- ❑ Sélectionnez votre imprimante comme imprimante par défaut sous Windows.
- ❑ Les utilisateurs de Windows Me, 98 et 95 peuvent supprimer tous les travaux d'impression bloqués à partir du Spool Manager. Pour avoir des instructions, reportez-vous à la section "Emploi de l'utilitaire EPSON Spool Manager".
- ❑ Mettez hors tension l'imprimante et l'ordinateur. Vérifiez que les connecteurs du câble d'interface de l'imprimante sont insérés à fond.

Marges incorrectes

Essayez une ou plusieurs de ces solutions :

- ❑ Contrôlez le paramétrage des marges de votre application. Vérifiez que les marges sont comprises dans la zone imprimable de la page. Reportez-vous à la section "Papier" pour les spécifications.
- ❑ Contrôlez les paramètres du menu Papier (Windows) ou de la zone de dialogue Format d'impression (Macintosh). Vérifiez qu'ils sont adaptés au format de votre papier.

Image inversée

Désactivez l'option Miroir Horizontal du logiciel d'impression, ou l'option " Miroir " de votre application. Pour avoir des instructions, reportez-vous à l'aide en ligne du logiciel d'impression ou de votre application.

Les utilisateurs de Macintosh peuvent se reporter à la section “Définition des paramètres avancés” pour avoir plus de détails.

Impression de pages blanches

Essayez une ou plusieurs de ces solutions :

- Vérifiez que vous utilisez le pilote d’impression approprié pour votre imprimante.
- Les utilisateurs de Windows peuvent s’assurer que leur imprimante est sélectionnée comme imprimante par défaut.
- Contrôlez les paramètres du menu Papier (Windows) ou de la zone de dialogue Format d’impression (Macintosh). Vérifiez qu’ils sont adaptés au format de votre papier.
- Exécutez l’utilitaire Nettoyage des têtes pour nettoyer les buses encrassées. Les utilisateurs de Windows Me, 98 ou 95 peuvent lancer l’“<As_head.htm>Utilitaire Nettoyage des têtes” maintenant.

Après avoir essayé une ou plusieurs de ces solutions, exécutez un contrôle de fonctionnement de l’imprimante pour vérifier vos résultats. Reportez-vous à la section “Exécution d’un contrôle de fonctionnement de l’imprimante” pour avoir plus de détails.

Taches d’encre au bas de la page

Si le papier est recourbé vers la face imprimable, aplatissez-le ou incurvez-le légèrement dans l’autre sens.

L’impression est trop lente

Essayez une ou plusieurs de ces solutions :

- ❑ Vérifiez que le paramètre Support du logiciel d'impression est correct. Pour obtenir des instructions, reportez-vous à la section "Définition du paramètre Support" pour Windows ou à la section "Définition du paramètre Support" pour Macintosh.
- ❑ Sélectionnez Automatique pour le paramètre Mode dans le menu Principal du logiciel d'impression (Windows) ou dans la zone de dialogue Imprimer (Macintosh) et placez le curseur sur Vitesse. Pour obtenir des instructions, reportez-vous à la section "Utilisation du mode Automatique" pour Windows ou à la section "Utilisation du mode Automatique" pour Macintosh.
- ❑ Fermez toutes les applications que vous n'utilisez pas.
- ❑ Si vous avez effectué une mise à niveau de Windows 95 vers Windows 98, désinstallez le logiciel d'impression en cliquant sur l'icône Ajout/Suppression de programmes dans le Panneau de configuration, puis réinstallez le logiciel.
- ❑ Pour les modèles d'imprimante prenant en charge le port parallèle, vous pouvez activer le transfert DMA si votre ordinateur prend en charge le mode ECP. Voir "Activation du transfert DMA".

L'alimentation du papier est incorrecte

Si l'un des problèmes suivants s'est produit, essayez les solutions proposées pour ce problème.

Le papier n'avance pas

Retirez la pile de papier et vérifiez que :

- ❑ Le papier n'est ni recourbé ni craquelé.

- ❑ Le papier n'est pas trop vieux. Pour avoir plus d'informations, reportez-vous aux instructions fournies avec le papier.
- ❑ Le papier passe bien sous les pattes à l'intérieur des guides latéraux.
- ❑ Le nombre de feuilles dans la pile de papier ne dépasse pas la limite spécifiée pour ce support. Reportez-vous à la section "Capacité de chargement des supports spéciaux EPSON" pour avoir plus de détails.
- ❑ La hauteur de la pile de papier ne dépasse pas la flèche du guide latéral gauche.
- ❑ Le papier n'est pas coincé à l'intérieur de l'imprimante. S'il l'est, dégagez-le.
- ❑ Les cartouches d'encre ne sont pas vides. Remplacez-les si nécessaire. Voir "Remplacement d'une cartouche d'encre".

Après avoir essayé les solutions indiquées ci-dessus, chargez de nouveau le papier. Vérifiez que vous avez respecté toutes les instructions fournies avec le papier. Consultez également la section de ce guide consacrée à la manipulation du papier.

Entraînement de plusieurs pages à la fois

- ❑ Veillez à ce que la pile de papier ne dépasse pas la flèche matérialisée sur la face interne du guide latéral gauche.
- ❑ Veillez à ce que la pile de papier soit chargée sous les pattes internes des guides latéraux.
- ❑ Vérifiez que le guide latéral gauche est bien appuyé contre le bord gauche du papier.
- ❑ Vérifiez que le papier ne comporte ni courbures ni plis. Au besoin, aplatissez-le ou incurvez-le légèrement dans l'autre sens.

- ❑ Retirez la pile de papier et vérifiez que le papier n'est pas trop fin. Voir "Papier". Aérez la pile de papier pour séparer les feuilles, puis rechargez le papier.
- ❑ Si un trop grand nombre d'exemplaires de votre document s'impriment, contrôlez le paramètre Copies dans le menu Papier (Windows) ou dans la zone de dialogue Imprimer (Macintosh) du logiciel d'impression ainsi que dans votre application. Pour obtenir des instructions, reportez-vous à la section "Définition des paramètres du menu Papier" pour Windows ou à la section "Définitions des paramètres de la zone de dialogue Imprimer" pour Macintosh.

Bourrages papier

Appuyez sur la touche de maintenance ⏻ pour éjecter le papier. Si l'erreur persiste, ouvrez le capot de l'imprimante et retirez tout le papier se trouvant à l'intérieur, notamment toute feuille pliée. Remplacez ensuite du papier dans le bac d'alimentation puis appuyez sur la touche de maintenance ⏻ pour reprendre l'impression.

Remarque :

Si vous ne parvenez pas à retirer facilement un objet étranger par vous-même, ne forcez pas et ne démontez pas l'imprimante. Appelez votre revendeur et demandez-lui conseil.

Si les bourrages papier sont fréquents, vérifiez que :

- ❑ Le papier est lisse et ne comporte ni courbure ni plis.
- ❑ Le papier est de bonne qualité et est chargé avec la face imprimable dirigée vers le haut.
- ❑ La pile de papier a été aérée avant chargement.
- ❑ La pile de papier passe bien sous les pattes à l'intérieur des guides latéraux.

- ❑ La hauteur de la pile de papier ne dépasse pas la flèche du guide latéral gauche.
- ❑ Le nombre de feuilles dans la pile de papier ne dépasse pas la limite spécifiée pour ce support. Reportez-vous à la section “Capacité de chargement des supports spéciaux EPSON” pour avoir plus de détails.
- ❑ La position du guide latéral gauche est adaptée à votre papier.
- ❑ L'imprimante est placée sur une surface plate et stable sensiblement plus grande que la base de l'imprimante. L'imprimante ne fonctionnera pas correctement si elle est placée dans une position inclinée.

Le papier n'est que partiellement éjecté ou est froissé

Essayez une ou plusieurs de ces solutions :

- ❑ Si le papier n'est pas complètement éjecté, appuyez sur la touche de maintenance \diamond - \square , puis ouvrez le capot de l'imprimante et retirez le papier. Contrôlez aussi le paramètre Taille papier dans votre application et dans le logiciel d'impression.
- ❑ Si le papier est froissé lorsqu'il sort, il se peut qu'il soit humide ou trop fin. Chargez une nouvelle pile de papier.

Remarque :

Conservez le papier inutilisé dans son emballage d'origine et dans un endroit sec. Reportez-vous à la section “Papier” pour les spécifications.

Pas d'impression

Si aucune impression ne se produit, vérifiez l'état des voyants de votre imprimante, puis essayez les solutions énumérées.

Tous les voyants sont éteints

Essayez une ou plusieurs de ces solutions :

- Appuyez sur la touche Marche/Arrêt  pour vous assurer que l'imprimante est sous tension.
- Mettez l'imprimante hors tension et vérifiez que le cordon d'alimentation est bien branché.
- Vérifiez que votre prise de courant fonctionne et qu'elle n'est pas commandée par un interrupteur ou une minuterie.

Les voyants se sont allumés puis éteints

La tension de l'imprimante peut ne pas correspondre à celle délivrée par la prise. Mettez l'imprimante hors tension et débranchez-la immédiatement. Ensuite, contrôlez les indications figurant sur les étiquettes de l'imprimante.

Si la tension ne correspond pas, **NE REBRANCHEZ PAS L'IMPRIMANTE**. Contactez votre revendeur.

Seul le voyant Marche/Arrêt est allumé

Essayez une ou plusieurs de ces solutions :

- Mettez hors tension l'imprimante et l'ordinateur. Vérifiez que les connecteurs du câble d'interface de l'imprimante sont insérés à fond.

- ❑ Vérifiez que tous les matériaux d'emballage ont été retirés.
- ❑ Mettez hors tension l'imprimante et l'ordinateur et débranchez le câble d'interface. Puis, imprimez une page de test de bon fonctionnement. Voir "Exécution d'un contrôle de fonctionnement de l'imprimante".

Si la page de test s'imprime correctement, vérifiez que le logiciel d'impression et votre application sont bien installés.

- ❑ Si vous essayez d'imprimer une image trop grande, votre ordinateur n'a peut-être pas assez de mémoire pour cette opération. Essayez d'imprimer une image plus petite.
- ❑ Les utilisateurs de Windows Me, 98 et 95 peuvent supprimer tous les travaux d'impression bloqués à partir du Spool Manager. Pour avoir des instructions, reportez-vous à la section "Emploi de l'utilitaire EPSON Spool Manager".
- ❑ Si l'imprimante fait entendre le même bruit que lors d'une impression, mais sans résultat, exécutez l'utilitaire Nettoyage des têtes. Les utilisateurs de Windows Me, 98 ou 95 peuvent lancer l'"<As_head.htm>Utilitaire Nettoyage des têtes" maintenant.

Si les solutions précédentes sont infructueuses, remplacez les cartouches d'encre. Reportez-vous à la section "Remplacement d'une cartouche d'encre" pour avoir des instructions.

Le voyant d'erreur clignote ou reste allumé

Utilisez EPSON Status Monitor 3 (pour Windows) ou EPSON StatusMonitor (pour Macintosh) pour trouver la cause de l'erreur, puis essayez une ou plusieurs des solutions suivantes :

- ❑ Si le voyant d'erreur  est allumé et que du papier est coincé, retirez tout le papier coincé dans l'imprimante.

- ❑ Si le voyant d'erreur Δ est allumé et qu'il n'y a pas de papier chargé, placez du papier dans le bac d'alimentation.
- ❑ Si le voyant d'erreur Δ clignote, il ne reste presque plus d'encre. Procurez-vous une cartouche de remplacement du type approprié. Pour savoir quelle cartouche est vide, reportez-vous à la section "Remplacement d'une cartouche d'encre".
- ❑ Si le voyant d'erreur Δ est allumé et qu'il n'y a plus d'encre, remplacez la cartouche d'encre appropriée. Pour savoir quelle cartouche est vide, reportez-vous à la section "Remplacement d'une cartouche d'encre".

Le voyant d'erreur est allumé et le voyant Marche/Arrêt clignote

Procédez comme suit.

1. Appuyez sur la touche de maintenance Δ , puis retirez le papier de l'imprimante.
2. Mettez l'imprimante hors tension. Vérifiez qu'il ne reste aucun objet ou morceau de papier à l'intérieur de l'imprimante. Retirez-les le cas échéant. Vérifiez aussi qu'il y a assez de place autour de l'orifice d'aération situé à l'arrière de l'imprimante pour que la ventilation s'effectue correctement. Retirez tout objet gênant l'aération. Enfin, remettez l'imprimante sous tension.

Remarque :

Si vous ne parvenez pas à retirer facilement un objet étranger par vous-même, ne forcez pas et ne démontez pas l'imprimante. Appelez votre revendeur et demandez-lui conseil.

3. Si l'erreur persiste, contactez votre revendeur.

Correction des problèmes USB

Si vous éprouvez des difficultés à utiliser votre imprimante avec une connexion USB, vérifiez si votre problème est énuméré ci-dessous, puis effectuez les actions recommandées.

Connexions USB

Les câbles et connexions USB peuvent parfois être la source de problèmes USB. Essayez ces solutions :

- ❑ Utilisez le câble USB (C83623*) recommandé à la section “Configuration système requise”.
- ❑ Pour obtenir les meilleurs résultats, raccordez directement l'imprimante au port USB de l'ordinateur. Si vous devez utiliser plusieurs concentrateurs USB, nous vous recommandons de raccorder l'imprimante au concentrateur de premier niveau.

Système d'exploitation Windows

Votre ordinateur doit être un modèle sur lequel Windows Me, 98 ou 2000 est préinstallé, ou sur lequel Windows 98 était préinstallé et a ensuite été mis à niveau vers Windows Me. Il est possible que vous ne puissiez pas installer ou exécuter le pilote d'impression USB sur un ordinateur qui ne répond pas à ces spécifications, ou qui n'est pas équipé d'un port USB intégré.

Pour avoir plus de détails sur votre ordinateur, contactez votre revendeur.

Installation du logiciel d'impression

Une installation incorrecte ou incomplète du logiciel d'impression peut conduire à des problèmes USB. Prenez note des éléments suivants et effectuez les vérifications recommandées pour garantir une installation correcte.

Vérification de l'installation du logiciel d'impression pour Windows 2000

Si vous utilisez Windows 2000, vous devez suivre les étapes indiquées dans le *Guide d'installation* fourni avec votre imprimante pour installer le logiciel d'impression, faute de quoi le pilote universel de Microsoft risque d'être installé à la place. Pour vérifier si le pilote universel a été installé, suivez les étapes ci-dessous.

1. Ouvrez le dossier Imprimantes et cliquez avec le bouton droit sur l'icône correspondant à votre imprimante.
2. Cliquez sur Options d'impression dans le menu contextuel qui s'affiche, puis cliquez avec le bouton droit n'importe où dans la fenêtre du pilote.

Si l'option A propos de figure dans le menu contextuel qui s'affiche, cliquez dessus. Si une zone de message comportant la mention "Pilote d'impression Unidrv" s'affiche, vous devez réinstaller le logiciel d'impression conformément aux indications du *Guide d'installation*. Si l'option A propos de n'apparaît pas, le logiciel d'impression a été installé correctement.

Remarque :

Si la boîte de dialogue Signature numérique non trouvée s'affiche pendant le processus d'installation, cliquez sur OUI. Si vous cliquez sur NON, vous devrez réinstaller le logiciel d'impression.

Vérification du logiciel d'impression pour Windows Me et 98

Si vous avez annulé l'installation du pilote plug-and-play sous Windows Me ou 98 avant la fin de la procédure, le pilote de périphérique pour imprimante USB ou le logiciel d'impression risque d'être mal installé. Suivez les directives ci-dessous pour vous assurer que le pilote et le logiciel d'impression sont correctement installés.

Remarque :

Les écrans représentés dans cette section se rapportent à Windows 98. Sous Windows Me, leur aspect peut être légèrement différent.

1. Cliquez sur le bouton Démarrer, pointez Paramètres, puis cliquez sur Imprimantes. Vérifiez que l'icône correspondant à votre imprimante apparaît dans la fenêtre Imprimantes.

Sélectionnez votre imprimante et cliquez sur Propriétés dans le menu Fichier.

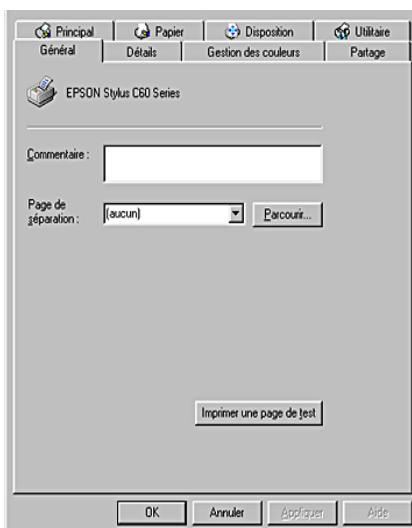

2. Cliquez sur l'onglet Détails.



Si la mention EPUSBX: (EPSON Stylus C60 Series) est affichée dans la zone de liste Imprimer vers, le pilote d'impression USB et le logiciel d'impression sont correctement installés. Si le port adéquat n'est pas affiché, passez à l'étape suivante.



3. Cliquez avec le bouton droit sur l'icône Poste de travail du Bureau, puis cliquez sur Propriétés.
4. Cliquez sur l'onglet Gestionnaire de périphériques.

Si les pilotes sont correctement installés, EPSON Imprimantes USB doit apparaître dans l'onglet Gestionnaire de périphériques.

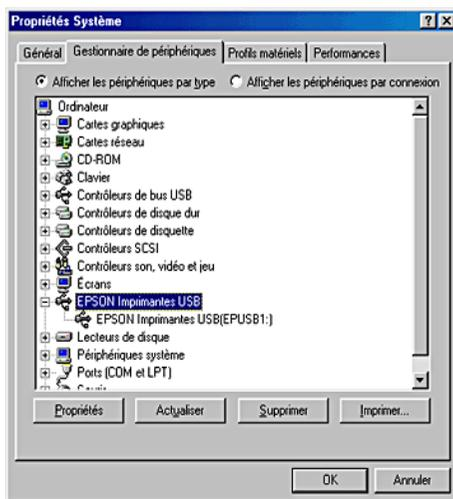

Si EPSON Imprimantes USB ne figure pas dans le menu Gestionnaire de périphériques, cliquez sur le signe plus (+) à côté de Autres périphériques pour identifier les périphériques installés.



Si USB Printer ou EPSON Stylus C60 Series apparaît sous Autres périphériques, le logiciel d'impression n'est pas installé correctement. Passez à l'étape 5.

Si ni USB Printer ni EPSON Stylus C60 Series, n'apparaissent sous la rubrique Autres périphériques, cliquez sur Actualiser ou débranchez le câble USB de l'imprimante, puis rebranchez-le. Dès que vous avez confirmé que ces éléments apparaissent, passez à l'étape 5.

- Dans la rubrique Autres périphériques, cliquez sur USB Printer ou sur EPSON Stylus C60 Series puis cliquez sur Supprimer. Cliquez ensuite sur OK.

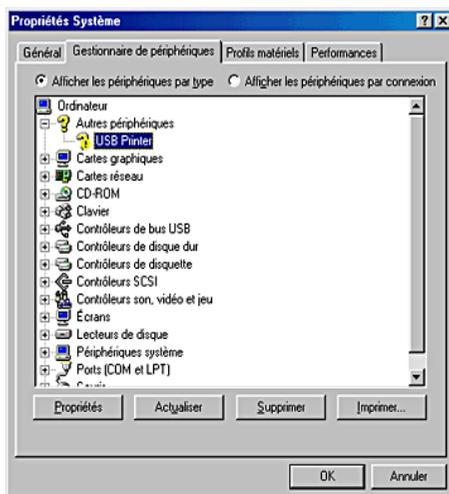

Lorsque la boîte de dialogue suivante s'affiche, cliquez sur OK, puis de nouveau sur OK pour fermer la boîte de dialogue Propriétés Système.



- Désinstallez le logiciel d'impression comme expliqué à la section "Désinstallation du pilote d'impression". Mettez ensuite l'imprimante hors tension, redémarrez l'ordinateur et réinstallez le logiciel d'impression conformément aux indications du *Guide d'installation* fourni avec l'imprimante.

Annulation de l'impression

Si vous rencontrez des problèmes en cours d'impression, il est possible que vous deviez annuler l'impression. Pour cela, suivez les instructions données dans la section appropriée ci-dessous.

Sous Windows Me, 98 et 95

Il est possible d'annuler l'impression en utilisant la barre de progression ou EPSON Spool Manager. Reportez-vous à la section appropriée ci-dessous.

Utilisation de la barre de progression

Quand vous envoyez un travail d'impression à l'imprimante, la barre de progression s'affiche sur votre écran.

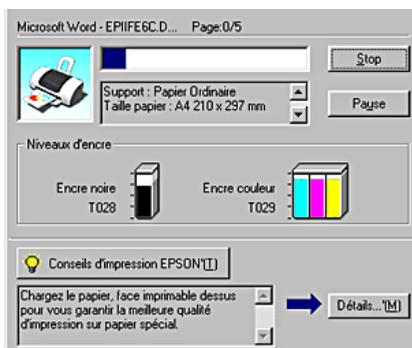

Cliquez sur le bouton Stop pour annuler l'impression.

Emploi de l'utilitaire EPSON Spool Manager

L'utilitaire EPSON Spool Manager est similaire au Gestionnaire d'impression de Windows. S'il reçoit deux ou plusieurs travaux à la fois, il les conserve dans l'ordre de leur arrivée (pour des imprimantes en réseau, on appelle cela une file d'attente d'impression). Quand un travail atteint le début de la file d'attente, l'utilitaire EPSON Spool Manager lance l'impression de ce travail. Vous pouvez annuler des travaux d'impression à partir de Spool Manager. Vous pouvez aussi afficher des informations d'état relatives aux travaux d'impression qui ont été envoyés à l'imprimante, ainsi que suspendre, reprendre ou redémarrer des travaux d'impression sélectionnés.

Après avoir lancé une impression, le bouton EPSON Stylus C60 Series apparaît dans la barre des tâches. Cliquez sur ce bouton pour ouvrir l'utilitaire EPSON Spool Manager.

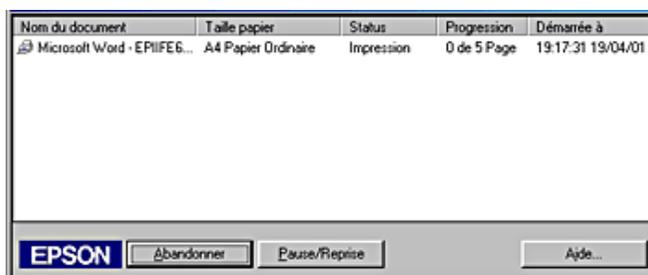

Pour annuler un travail d'impression, sélectionnez le travail dans la liste, puis cliquez sur Annuler.

Sous Windows 2000

Quand vous envoyez un travail d'impression à l'imprimante, la barre de progression s'affiche sur votre écran.

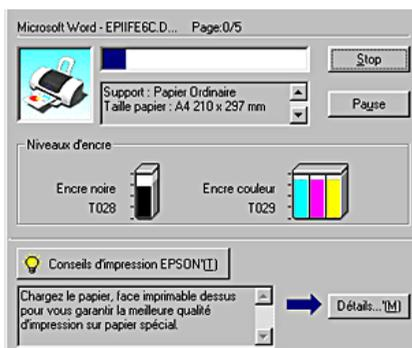

Cliquez sur le bouton Stop pour annuler l'impression.

Sur Macintosh

Avec un Macintosh, la procédure d'annulation d'un travail d'impression varie selon que l'impression de fond est activée ou désactivée. Reportez-vous à la section appropriée ci-dessous.

Lorsque l'impression de fond est activée

Effectuez les opérations suivantes pour annuler un travail d'impression.

1. Sélectionnez EPSON Monitor3 dans le menu Applications.

- Appuyez sur la touche Marche/ Arrêt  pour mettre l'imprimante hors tension.



- Cliquez sur le nom du document en cours d'impression dans la liste Nom du document, puis cliquez sur le bouton  Stop pour annuler l'impression.

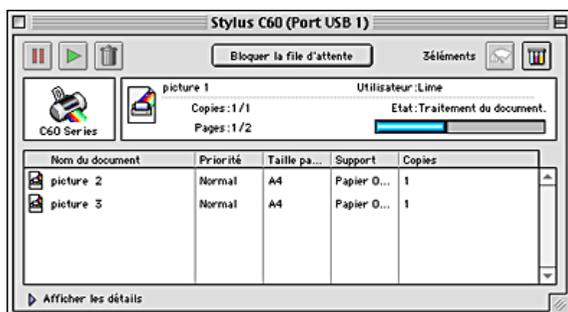

Lorsque l'impression de fond est désactivée

Effectuez les opérations suivantes pour annuler un travail d'impression.

- Appuyez sur la touche Marche/ Arrêt  pour mettre l'imprimante hors tension.
- Maintenez enfoncée la touche Commande  de votre clavier et appuyez sur la touche point (.) pour annuler l'impression.

Support technique

Site Web du support technique

Le Site Web du Support technique EPSON fournit une assistance pour les problèmes qui ne peuvent être résolus à l'aide des informations de dépannage contenues dans la documentation de votre imprimante. Si vous disposez d'un navigateur Web et pouvez vous connecter à Internet, le site est accessible à l'adresse :

<http://support.epson.net/StylusC60>

Services clientèle régionaux

Si votre produit EPSON ne fonctionne pas correctement et que vous ne pouvez résoudre vos problèmes à l'aide des informations de dépannage contenues dans ce manuel, appelez le service clientèle. Si le service clientèle pour votre région n'est pas cité ci-dessous, contactez le revendeur de votre matériel.

Pour nous permettre de vous aider bien plus rapidement, merci de nous fournir les informations ci-dessous:

- Numéro de série du produit
(l'étiquette portant le numéro de série se trouve habituellement au dos de l'appareil).
- Modèle
- Version du logiciel
(pour connaître le numéro de version, cliquez sur À propos de, Informations de version, ou sur un bouton similaire dans le logiciel du produit).

- Marque et modèle de votre ordinateur
- Nom et version de votre système d'exploitation
- Nom et version des logiciels que vous utilisez habituellement avec votre produit

Sélectionnez votre pays :

"Germany"	"Hungary"	"France"	"Norway"
"Yugoslavia"	"Austria"	"Slovak Republic"	"Spain"
"Sweden"	"Greece"	"Netherlands"	"Czek. Republic"
"United Kingdom"	"Republic of Ireland"	"Italy"	"Turkey"
"Belgium"	"Poland"	"Denmark"	"Croatia"
"Cyprus"	"Luxemburg"	"Bulgaria"	"Finland"
"Macedonia"	"Portugal"	"Switzerland"	"Romania"
"Slovenia"	"Estonia"	"Latvia"	"Lithuania"
"Israel"	"Middle East"	"South Africa"	"Bosnia Herzgovina"

"Argentina"	"Chile"	"Costa Rica"	"Peru"	"USA (Latin America)"
"Brazil"	"Colombia"	"Mexico"	"Venezuela"	"USA"

Germany

EPSON Service Center c/o Exel Hünxe GmbH

Werner-Heisenberg-Strasse 2

46569 Hünxe

France

Support Technique EPSON France,

0 821 017 017 (2,21 F la minute)

Ouvert du lundi au samedi de 9h00 à 20h00 sans interruption

<http://www.epson.fr/support/selfhelp/french.htm> pour accéder à l'**AIDE EN LIGNE**.

<http://www.epson.fr/support/services/index.shtml> pour accéder aux **SERVICES** du support technique.

Centres de maintenance

AJACCIO CIM Le Stiletto - Lot N° 5 20090 AJACCIO	Tél : 04.95.23.73.73 Fax : 04.95.23.73.70
AMIENS FMA 13, rue Marc Sangnier 8000 AMIENS	Tél : 03.22.22.05.04 Fax : 03.22.22.05.01
ANNECY (td) MAINTRONIC Parc des Glaisins Immeuble Prosalp 14, rue Pré Paillard 74940 ANNECY Le Vieux	Tél : 04.50.10.21.30 Fax : 04.50.10.21.31
AVIGNON MAINTRONIC Anthéa, rue du Mourelet ZI de Courtine III 84000 AVIGNON	Tél : 04.32.74.33.50 Fax : 04.32.74.05.89

<p>BASTIA (td) CIM Immeuble Albitreccia Avenue du Maichione 20200 LUPINO</p>	<p>Tél : 04.95.30.65.01 Fax : 04.95.30.65.01</p>
<p>BAYONNE (td) MAINTRONIC Espace Arga Le Forum - Bât 33 64100 BAYONNE</p>	<p>Tél : 05.59.57.30.35 Fax : 05.59.57.30.36</p>
<p>BORDEAUX FMA Parc d'activités Chemin Long Allée James Watt - Immeuble Space 3 33700 MERIGNAC</p>	<p>Tél : 05.56.34.85.16 Fax : 05.56.47.63.18</p>
<p>BORDEAUX MAINTRONIC 11/19 rue Edmond Besse Immeuble Rive Gauche 33300 BORDEAUX</p>	<p>Tél : 05.57.10.67.67 Fax : 05.56.69.98.10</p>
<p>BOURGES (td) BEGELEC 18, avenue du 11 Novembre 18000 BOURGES</p>	<p>Tél : 02.48.67.00.38 Fax : 02.48.67.98.88</p>
<p>BREST FMA 8, rue Fernand Forest 29850 GOUESNOU</p>	<p>Tél : 02.98.42.01.29 Fax : 02.98.02.17.24</p>
<p>CAEN MAINTRONIC Rue de Bellevue ZI Est 14650 CARPIQUET</p>	<p>Tél : 02.31.71.22.10 Fax : 02.31.71.22.19</p>

CAEN TMS 17, rue des Métiers 14123 CORMELLES LE ROYAL	Tél : 02.31.84.80.82 Fax : 02.31.84.80.83
CLERMONT FMA 14, rue Léonard de Vinci Bât H - ZI La Pardieu 63000 CLERMONT FERRAND	Tél : 04.73.28.59.60 Fax : 04.73.28.59.65
DIJON FMA 60, rue du 14 Juillet Parc des Grands Crus 21300 CHENOVE	Tél : 03.80.51.17.17 Fax : 03.80.51.23.00
GRENOBLE (td) FMA 2 rue Mayencin 38400 ST MARTIN D'HERES	Tél : 04.38.37.01.19 Fax : 04.76.44.78.92
GRENOBLE MAINTRONIC Les Akhesades Bât B. Rue Irène Joliot Curie 38320 EYBENS	Tél : 04.76.25.87.87 Fax : 04.76.25.88.10
LE HAVRE FMA 33, bd de Lattre de Tassigny 76600 LE HAVRE	Tél : 02.32.74.27.44 Fax : 02.35.19.05.35
LE MANS BEGELEC 117, rue de l'Angevinière 72000 LE MANS	Tél : 02.43.77.18.20 Fax : 02.43.77.18.28

LILLE FMA 99 rue Parmentier - Bât A 59650 VILLENEUVE D' ASCQ	Tél : 03.20.71.47.30 Fax : 03.20.61.07.90
LILLE MAINTRONIC Synergie Park 9, avenue Pierre et Marie Curie 59260 LEZENNES	Tél : 03.20.19.04.10 Fax : 03.20.19.04.19
LIMOGES MAINTRONIC 43 rue Cruveilhaer 87000 LIMOGES	Tél : 05.55.10.36.75 Fax : 05.55.77.44.00
LYON FMA 136, chemin Moulin Carron 69130 ECULLY	Tél : 04.78.35.38.65 Fax : 04.78.35.24.99
LYON MAINTRONIC 9, allée du Général Benoist ZAC du Chêne 69500 BRON	Tél : 04.72.14.95.00 Fax : 04.78.41.81.96
LYON Centre MAINTRONIC 4, quai Jules Courmont 69002 LYON	Tél : 04.72.56.94.85 Fax : 04.72.56.94.89
MARSEILLE FMA 305 ZA de Mourepiane 467, Chemin du Littoral 13322 MARSEILLE CX 13	Tél : 04.91.03.13.43 Fax : 04.91.03.13.72

MARSEILLE MAINTRONIC Bât D1 - Actiparc II Chemin de St LAMBERT 13821 LA PENNE SUR HUVEAUNE	Tél : 04.91.87.83.93 Fax : 04.91.87.83.94
METZ MAINTRONIC TECHNOPOLE 2000 6, rue Thomas Edison 57070 METZ	Tél : 03.87.76.98.30 Fax : 03.87.76.31.15
MONTPELLIER MAINTRONIC Parc Ateliers Technologiques 2, avenue Einstein 34000 MONTPELLIER	Tél : 04.67.15.66.80 Fax : 04.67.22.50.91
MULHOUSE FMA 106, rue des Bains 68390 SAUSHEIM	Tél : 03.89.61.77.88 Fax : 03.89.31.05.25
NANCY FMA 3 rue du Bois Chêne le Loup 54500 VANDOEUVRE CEDEX	Tél : 03.83.44.44.00 Fax : 03.83.44.10.20
NANTES FMA 1105 avenue Jacques Cartier Bât B4 44800 ST HERBLAIN	Tél : 02.28.03.10.73 Fax : 02.28.03.10.71
NANTES MAINTRONIC 5 rue du Tertre 44470 CARQUEFOU	Tél : 02 51 85 22 70 Fax : 02 51 85 22 71

<p>NICE FMA 329, avenue des PUGETS Bât A.2 - Le Réal 06700 ST LAURENT DU VAR</p>	<p>Tél : 04.93.14.01.70 Fax : 04.93.14.01.73</p>
<p>NICE MAINTRONIC Les terriers Nord Immeuble Les Sporades 500, allée des Terriers 06600 ANTIBES</p>	<p>Tél : 04.92.91.90.90 Fax : 04.93.33.98.63</p>
<p>NIORT MAINTRONIC Technopole Venise Verte Pépinière d'entreprises 3, rue Archimède 79000 NIORT</p>	<p>Tél : 05.49.77.11.78 Fax : 05.49.77.11.73</p>
<p>ORLEANS (td) FMA 21, bd Marie Stuart 45000 ORLEANS</p>	<p>Tél : 02.38.83.50.23 Fax : 02.38.83.50.25</p>
<p>PARIS 10^{ème} FMA 50 Quai de Jemmapes 75010 PARIS</p>	<p>Tél : 01.42.01.15.15 Fax : 01.42.01.14.15</p>
<p>PARIS 12^{ème} BEGELEC 182, rue de Charenton 75012 PARIS</p>	<p>Tél : 01.44.68.83.01 Fax : 01.44.68.83.02</p>
<p>PARIS 13^{ème} MAINTRONIC Immeuble Berlier 15, rue JB Berlier 75013 PARIS</p>	<p>Tél : 01.44.06.99.44 Fax : 01.44.24.05.06</p>

<p>PARIS 14^{ème} FMA 63, rue de Gergovie 75014 PARIS</p>	<p>Tél : 01.45.45.57.65 Fax : 01.45.39.48.86</p>
<p>PARIS EST (td) BEGELEC 3, allée Jean Image 77200 TORCY</p>	<p>Tél : 01.60.06.02.02 Fax : 01.60.06.02.60</p>
<p>PARIS NORD FMA 30, av. du vieux Chemin de St Denis 92390 VILLENEUVE LA GARENNE</p>	<p>Tél : 01.40.85.98.08 Fax : 01.47.92.00.85</p>
<p>PARIS SUD BEGELEC Immeuble Femto 1, avenue de Norvège 91953 LES ULIS</p>	<p>Tél : 01.64.46.44.01 Fax : 01.69.28.83.22</p>
<p>PAU MAINTRONIC 375, bd Cami Sallié 64000 PAU</p>	<p>Tél : 05.59.40.24.00 Fax : 05.59.40.24.25</p>
<p>REIMS FMA Parc technologique H. Farman 12, allée Fonck 51100 REIMS</p>	<p>Tél : 03.26.97.80.07 Fax : 03.26.49.00.95</p>
<p>RENNES FMA 59 bd d'Armorique Square de la Mettrie 35700 RENNES</p>	<p>Tél : 02.23.20.25.25 Fax : 02.23.20.04.15</p>

<p>RENNES MAINTRONIC Parc d'affaires de la Bretèche Bât 2 35760 RENNES ST GREGOIRE</p>	<p>Tél : 02.99.23.62.23 Fax : 02.99.23.62.20</p>
<p>ROUEN TMS ZI de la Vatine 31, rue A. Aron 76130 MONT ST AIGNAN</p>	<p>Tél : 02.35.59.68.69 Fax : 02.35.59.68.70</p>
<p>STRASBOURG FMA Parc d'activités Point Sud 3C rue du Fort 67118 GEISPOSHEIM</p>	<p>Tél : 03.88.55.38.18 Fax : 03.88.55.41.55</p>
<p>STRASBOURG MAINTRONIC Parc d'activités 10, rue Jean Monnet 67201 ECKOLSHEIM</p>	<p>Tél : 03.88.77.23.24 Fax : 03.88.77.25.02</p>
<p>TOULON (td) FMA 64 route de Capelane ZA la Capelane Parc Burotel 83140 SIX FOURS</p>	<p>Tél : 04.94.63.02.87 Fax : 04.94.63.42.55</p>
<p>TOULOUSE FMA Buroplus - BP 365 31313 LABEGE CEDEX</p>	<p>Tél : 05.61.00.54.22 Fax : 05.61.00.52.01</p>
<p>TOULOUSE MAINTRONIC 7, avenue de l'Europe 31520 RAMONVILLE ST AGNE</p>	<p>Tél : 05.61.73.11.41 Fax : 05.61.73.80.06</p>

TOURS BEGELEC 25, rue des Granges Galand ZI des Granges Galand 37550 ST AVERTIN	Tél : 02.47.25.10.60 Fax : 02.47.25.10.72
TROYES (td) BEGELEC 15, rue des Epingliers 10120 St ANDRE LES VERGERS	Tél : 03.25.49.78.96 Fax :03.25.49.78.97
VALENCIENNES TMS 83, rue de Famars 59300 VALENCIENNES	Tél : 03.27.46.58.58 Fax : 03.27.46.58.59

Spain

EPSON IBÉRICA, S.A.

Avda. Roma 18-26, 08290 Cerdanyola, Barcelona, España

Tel.: 34.93.5821500

Fax: 34.93.5821555

CENTRO DE ATENCIÓN AL CLIENTE
 902.404142

Fax Centro de Atención al Cliente no. 34 935 821 516

soporte@epson.es

www.epson.es

www.epson.es/support/

SERVICIOS OFICIALES DE ASISTENCIA TÉCNICA EPSON

POBLACION	PROVINCIA	EMPRESA	TELEFONO	FAX	DIRECCION	CP
ALBACETE	ALBACETE	DEPARTAMENTO TÉCNICO INFORMÁTICO S.A.L.	967/50.6 9.10	967/50.6 9.09	C/ FRANCISCO PIZARRO, 13 BAJOS	02004
ALICANTE	ALICANTE	RPEI	96/510.2 0.53	96/511.4 1.80	C/ EDUARDO LANGUCHA, 17 BAJOS	03006
ALMERIA	ALMERIA	MASTER KIT S.A.	950/62.1 3.77	950/27.6 8.28	C/SIERRA ALHAMILLA Ed.Celulosa,1,2ºpl.	04007
OVIEDO	ASTURIAS	COMERCIAL EPROM. S.A.	98/523.0 4.59	98/527.3 0.19	AV. DE LAS SEGADAS, 5 BAJOS	33006
OVIEDO	ASTURIAS	LABEL MICROHARD, S.L.	98/511.3 7.53	98/511.3 7.53	C/. FERNÁNDEZ DE OVIEDO, 38, BJO.	33012
BADAJOS	BADAJOS	INFOMEC S.C.	924/24.1 9.19	924/22.9 0.36	C/ VICENTE DELGADO ALGABA, 10	06010
BADAJOS	BADAJOS	PAITRON BADAJOZ	902/24.2 0.24	924/24.1 8.97	AV. Mª AUXILIADORA, 7	06011
MÉRIDA	BADAJOS	PAITRON MÉRIDA	924/37.1 6.06	924/37.1 5.91	C/ PUERTO RICO, 2	06800
PALMA DE M.	BALEARES	BALEAR DE INSTALACIONES Y MANT. SL	971/24.6 4.55	971/24.5 1.02	C/ MANACOR, 82 A BAJOS	07006
BARCELONA	BARCELONA	BSMICROTEC.MANT. INFORMÁTIC S.L.	93/243.1 3.23	93/340.3 8.24	C/. PALENCIA, 45	08027
BARCELONA	BARCELONA	MADE S.A. BARCELONA	93/423.0 0.48	93/423.3 8.93	C/ RICART, 33	08004
BARCELONA	BARCELONA	MICROVIDEO	93/265.1 5.75	93/265.4 4.58	AVDA DIAGONAL, 296	08013
CERDANYOLA	BARCELONA	OFYSAT S.L.	93/580.8 7.87	93/580.8 9.96	C/ FONTETES, 3-5, Local 1	08290
BARCELONA	BARCELONA	RIFÉ ELECTRÓNICA S.A.	93/453.1 2.40	93/323.6 4.70	C/ ARIBAU, 81	08036
SANT BOI	BARCELONA	SELTRON S.L.	93/652.9 7.70	93/630.8 1.04	C/ INDUSTRIA, 44-46	08830

GRANOLLERS	BARCELONA	SIC INFORMÁTICA	93/870.1 2.00	93/870.1 2.62	C/ ÁNGEL GUIMERA, 16	08400
MANRESA	BARCELONA	TELESERVICIO	93/873.5 6.23	93/877.0 0.34	AV. TUDELA, 44	08240
BURGOS	BURGOS	MANHARD S.L.	947/22.1 1.09	947/22.0 9.19	AVDA CASTILLA- LEÓN, 46	09006
CÁCERES	CÁCERES	PAITRON CÁCERES	902/21.4 0.21	927/21.3 9.99	C/ GABINO MURIEL, 1	10001
PTO.SANTA.Mª	CÁDIZ	ELSE INFORMÁTICA S.L.	956/87.5 3.48	956/87.2 5.07	ANGLADA,PAR.9,E D.B1 BIS. EL PALMAR	11500
JEREZ	CÁDIZ	NEW SERVICE S.L.	956/18.3 8.38	956/18.5 5.85	C/ ASTA, 18	11404
LAS PALMAS	CANARIAS	MEILAND	928/29.2 2.30	928/23.3 8.92	C/ NÉSTOR DE LA TORRE, 3 OFIC.1	35006
LAS PALMAS	CANARIAS	G.B. CANARIAS SERVICIOS, S.L.	902/11.4 7.54	928/25.4 1.21	C/. PÍO CORONADO, 88, LOCAL A	35012
SANTANDER	CANTABRIA	INFORTEC, S.C.	942/23.5 4.99	942/23.9 8.42	C/. JIMÉNEZ DÍAZ, 1	39007
CASTELLÓN	CASTELLÓN	INFORSAT S.L.	964/22.9 4.01	964/22.9 4.05	C/ CRONISTA REVEST, 30 BAJOS	12005
ALCAZAR	CIUDAD REAL	GRUPO DINFOR ALCÁZAR	926/54.5 5.62	926/54.5 7.67	C/ DR. BONARDELL, 37	13600
CIUDAD REAL	CIUDAD REAL	GRUPO DINFOR C. REAL	926/25.4 2.25	926/23.0 4.94	C/. TOLEDO, 34	13003
CÓRDOBA	CÓRDOBA	SETESURANDALUCIA S.L.	957/48.5 8.46	957/48.5 8.54	C/ REALEJO, 6 (PASAJE)	14002
GIRONA	GIRONA	PROJECTES COM- TECH. S.L.	972/24.1 1.35	972/40.1 1.85	PLAZA DE LA ASUNCION, 35	17005
GRANADA	GRANADA	INTELCO ASISTENCIA TÉCNICA S.L.	958/13.2 1.79	958/13.2 2.09	C/ PRIMAVERA, 20	18008
SAN SEBASTIAN	GUIPUZCOA	ELECTRÓNICA GUIPUZCOANA	943/46.8 6.40	943/45.5 7.01	C/ BALLENEROS, 4 BAJOS	20011
HUELVA	HUELVA	AVITELSAT HUELVA	959/54.3 8.82	959/54.3 7.07	C/. CONDE DE LÓPEZ MUÑOZ, 32	21006

JAEN	JAEN	OFIMÁTICA JAEN S.L.	953/28.0 1.44	953/28.1 0.77	C/ ORTEGA NIETO, 20 POL.OLIVARES	23009
LA CORU ÑA	LA COR UÑA	HARDTEC GALICIA	981/23.7 9.54	981/24.7 6.92	AV. LOS MALLOS, 87, BJO. B	15007
LOGR OÑO	LA RIOJ A	REYMAR, S.L.	941/24.2 6.11	941/25.0 3.12	C/. ALBIA DE CASTRO, 10	26003
LEÓN	LEÓN	MACOISAT, S.L.	987/26.2 5.50	987/26.2 9.52	AV. FERNÁNDEZ LADREDA, 27, BJO.	24005
LEÓN	LEÓN	PROSYSTEM	987/22.1 1.97	987/24.8 8.97	C/. JUAN DE LA COSA, 14	24009
TORRE FARRE RA	LLEID A	RICOMACK S.A.	973/75.1 5.33	973/75.1 6.21	POL. IND. DEL SEGRIÀ, S/N	25126
MADRI D	MAD RID	GRUPO PENTA S.A.	91/543.7 3.03	91/543.5 3.04	C/ BLASCO DE GARAY, 63	28015
MADRI D	MAD RID	MADE S.A. MADRID	91/570.6 2.92	91/570.6 5.71	C/ ROSA DE SILVA ,4	28020
MADRI D	MAD RID	MICROMA S.A.	91/304.6 8.00	91/327.3 9.72	C/ STA. LEONOR,61	28037
MADRI D	MAD RID	SETECMAN S.L.	91/571.5 4.06	91/572.2 2.40	C/ INFANTA MERCEDES , 31 1º	28020
MADRI D	MAD RID	BS MICROTEC MADRID, S.L.	91/300.5 2.82	91/300.5 2.83	C/ MOTA DEL CUERVO , 26, LOCAL	28043
MADRI D	MAD RID	TEDUIN S.A.	91/327.5 3.00	91/327.0 5.00	C/ALBALÁ, 10	28037
MÁLA GA	MÁL AGA	COVITEL MÁLAGA	95/231.6 2.50	95/233.9 8.50	C/ CERAMISTAS, 8.P.IND.SAN RAFAEL	29006
MURCI A	MUR CIA	RED TECNICA EUROPEA, S.L.	968/27.1 8.27	968/27.0 2.47	AV. RONDA DE LEVANTE, 43, BJO.	30008
PAMPL ONA	NAV ARRA	INFORMÉTRICA IRUÑA , S.L.	948/27.9 8.12	948/27.9 2.89	ERMITAGAÑA, 1 BAJOS	31008
VIGO	PONT EVED RA	SERVICIOS INFORMÁTICOS DEL ATLÁNTICO S.L	986/26.6 2.80	986/28.1 3.83	C/ PÁRROCO JOSÉ OTERO, 3	36206
SALAM ANCA	SALA MAN CA	EPROM-1	923/18.5 8.28	923/18.6 9.98	C/ GUADALAJARA, 9- 11	37003
SEVILL A	SEVIL LA	AMJ TECNOLAN, S.L.	95/491.5 7.91	95/491.5 2.14	AV.CJAL.ALBERTO JNEZ.BEC.,6,AC. D	41009
SEVILL A	SEVIL LA	AVITELSAT SEVILLA	95/492.3 3.93	95/463.5 8.73	C/ ESPINOSA Y CARCEL 31	41005

TARRAGONA	TARRAGONA	TGI (TECNOLOGIA I GESTIÓ INFORM. S.L.)	977/23.5 6.11	977/21.2 5.12	AV. FRANCESC MACIÀ, 8 D BAIXOS	43002
VALENCIA	VALENCIA	ATRON INGENIEROS S.A.	96/385.0 0.00	96/384.9 2.07	C/ HÉROE ROMEU, 8 B	46008
VALENCIA	VALENCIA	GINSA INFORMÁTICA S.A.	96/362.2 1.15	96/393.2 6.96	C/ ERNESTO FERRER, 16 B	46021
VALLADOLID	VALLADOLID	VIG* PRINT	983/20.7 6.12	983/30.9 5.05	BAILARÍN VICENTE ESCUDERO, 2	47005
BILBAO	VIZCAYA	DATA SERVICE, S.L.	94/446.7 9.86	94/446.7 9.87	C/ MATICO,29	48007
BILBAO	VIZCAYA	ATME BILBAO	94/441.9 1.98	94/427.6 3.12	C/ RODRÍGUEZ ARIAS, 69-71 GC	48013
ZARAGOZA	ZARAGOZA	OFYSAT, S.L.	976/30.4 0.10	976/32.0 3.73	C/ ANTONIO SANGENÍS, 16	50050
ZARAGOZA	ZARAGOZA	INSTRUMENTACIÓN Y COMPONENTES S.A.	976/01.3 3.00	976/01.0 9.77	ED.EXPO ZARAGOZA,CRTA. MADRID,S/N KM.315, N-3, PTA. 1	50014

United Kingdom

EPSON (UK) Ltd.

Campus 100, Maylands Avenue,

Hemel Hempstead, Hertfordshire HP2 7TJ

United Kingdom

Tel.: +44 (0) 1442 261144

Fax: +44 (0) 1422 227227

www.epson.co.uk

Stylus Products Warranty & Support

08705 133 640

Scanner Products Warranty & Support

08702 413 453

Sales

0800 220 546

Republic of Ireland

Stylus Products Warranty & Support

01 679 9016

Other Products Warranty & Support

01 679 9015

Sales

1 800 409 132

www.epson.co.uk

Italy

EPSON Italia s.p.a.

Viale F.lli Casiraghi, 427

20099 Sesto San Giovanni (MI)

Tel.: 02.26.233.1

Fax: 02.2440750

Assistenza e Servizio Clienti

TECHNICAL HELPDESK

02.29400341

www.epson.it

ELENCO CENTRI ASSISTENZA AUTORIZZATI EPSON

<p>AEM SERVICE S.R.L. Via Verolengo, 20 00167 ROMA Tel : 06-66018020 Fax : 06-66018052</p>	<p>DATA SERVICE S.R.L. Via S. Allende, 22a 50018 SCANDICCI (FI) Tel : 055-250752 Fax : 055-254111</p>	<p>QUICK COMPUTER SERVICE Viale Louise Pasteur, 23 a/b/c 70124 BARI Tel : 080-5044351 Fax : 080-5618810</p>
<p>A.T.E.S. ELETTRONICA S.R.L. Via Lulli, 28/b 10148 TORINO Tel : 011-2202525 Fax : 011-2204280</p>	<p>ELECTRONIC ASSISTANCE CENTRE Via Bazzini, 17 20131 MILANO Tel : 02-70631407 Fax : 02-70631301</p>	<p>QUICK COMPUTER SERVICE Via P. Manerba, 12 71100 FOGGIA Tel : 0881-331123 Fax : 0881-339133</p>
<p>A.T.S. S.N.C. Via della Repubblica, 35 a/b/c 40127 BOLOGNA Tel : 051-515313 Fax : 051-513241</p>	<p>ELETTRONICA CAROLINA ALOISIO & C. S.A.S. Via Generale Arimondi, 99 90143 PALERMO Tel : 091-308118 Fax : 091-6263484</p>	<p>RAVEZZI ANGELO HARDWARE SERVICE Via Avogadro, 6/10 47037 RIMINI Tel : 0541-373686 Fax : 0541-374844</p>
<p>A.T.S. S.N.C. Via Carbonia, 14 09125 CAGLIARI Tel : 070-657955 Fax : 070-659755</p>	<p>GSE S.R.L. Via Rimassa, 183r 13129 GENOVA Tel : 010-5536076 Fax : 010-5536113</p>	<p>REGA ELETTRONICA S.N.C. Via Gentileschi, 25/27 56123 PISA Tel : 050-560151 Fax : 050-560135</p>
<p>C.A.M.U. S.N.C. Via Grandi, 4 33170 PORDENONE Tel : 0434-572949 Fax : 0434-573005</p>	<p>HARD SERVICE S.R.L. Z.A.3 Via del progresso, 2 35010 PERAGA DI VIGONZA (PD) Tel : 049-8933951 Fax : 049-8933948</p>	<p>S.T.E. S.N.C. di Ciarrocchi A. & C. Via Settimo Torinese, 5 65016 MONTESILVANO (PE) Tel : 085-4453664 Fax : 085-4456860</p>

<p>COMPUTER LAB S.N.C. Via Quaranta, 29 20141 MILANO Tel : 02-5391224 Fax : 02-5695198</p>	<p>INFORMAINT S.N.C. Via Prunizedda, 94 07100 SASSARI Tel / Fax: 079-290953</p>	<p>TECMATICA S.R.L. Via S. Bargellini, 4 00157 ROMA Tel : 06-4395264 Fax : 06-43534628</p>
<p>COMPUTER LAB S.N.C. Via Pelizza da Volpedo, 1 20092 CINISELLO BALSAMO (MI) Tel : 02-6174175 Fax : 02-6127926</p>	<p>JAM S.R.L. Piazza Principale, 9 39040 ORA * AUER (BOLZANO) Tel : 0471-810502 Fax : 0471-811051</p>	<p>TECNOASSIST S.N.C. Via Roma, 44/d 22046 MERONE (CO) Tel : 031-618605 Fax : 031-618606</p>
<p>COMPUTER LAB S.N.C. Via F.lli Calvi, 4 24122 BERGAMO Tel : 035-4243216 Fax : 035-238424</p>	<p>LYAN S.N.C. Via Vercelli, 35 S.S. 230 13030 VERCELLI Loc. Caresanablot Tel : 0161/235254 Fax : 0161/235255</p>	<p>TECNOASSIST S.N.C. Via C. Cattaneo, 9 21013 GALLARATE (VA) Tel : 0331-791560 Fax : 0331-793882</p>
<p>COMPUTER SERVICE 2 S.N.C. Via Divisione Acqui, 70 25127 BRESCIA Tel : 030-3733325 Fax: 030-3733130</p>	<p>MEDIEL S.N.C. Via Ugo Bassi, 34 98123 MESSINA Tel : 090-695962 / 695988 Fax : 090-694546</p>	<p>TECNOASSIST S.N.C. Via F.lli Rosselli 20 20016 PERO - Loc. Cerchiate (MI) Tel : 02-33913363 Fax : 02-33913364</p>
<p>COMPUTER SERVICE 2 S.N.C. Via V.Guindani, 10 26100 CREMONA Tel/Fax: 0372-435861</p>	<p>MEDIEL S.N.C. filiale di Catania Via Novara, 9 95125 CATANIA (CT) Tel : 095-7169125 Fax : 095-7160889</p>	<p>TECNO STAFF S.R.L. Via Vivaldi, 19 00199 ROMA Tel : 06-8606173 Fax : 06-86200117</p>

<p>COMPUTER SERVICE 2 S.N.C. Via P. Savani, 12/C 43100 PARMA Tel : 0521-941887 Fax : 0521-940757</p>	<p>MICROTECNICA S.N.C. Via Lepanto, 83 80125 NAPOLI Tel : 081-2394460 Fax : 081-5935521</p>	<p>TECNO STAFF S.R.L. Via A.Manzoni, 263/265 06087 PONTE S.GIOVANNI (PG) Tel : 075-5997381 Fax : 075-5999623</p>
<p>COMPUTER SERVICE 2 S.N.C. Via Mantovana, 127/D 37137 VERONA Tel : 045/8622929 Fax : 045/8625007</p>	<p>PRINTER SERVICE S.R.L. Via U. Boccioni, 25/27 88048 S.Eufemia LAMEZIA TERME (CZ) Tel : 0968-419276 Fax : 0968-419109</p>	<p>TUSCIA TECNO STAFF S.R.L. Via Cardarelli, 14 01100 VITERBO Tel : 0761-270603 Fax : 0761-274594</p>
<p>CONERO DATA S.A.S. Via della Repubblica, 7 60020 SIROLO (AN) Tel/Fax : 071- 9331175</p>	<p>QUAIZ S.N.C. Via San Paolo, 5/h Loc. Badia a Settimo 50018 SCANDICCI (FI) Tel : 055-720561 Fax : 055-720180</p>	

Portugal

EPSON Portugal, S.A.

Rua do Progresso, 471 - 1º - Perafita - Apartado 5132

4458 - 901 Perafita Codex

Tel.: 22.999.17.00

Fax: 22.999.17.90

TECHNICAL HELPDESK
808 200015

www.epson.pt

Austria

ASC Buromaschinen GmbH

Kettenbruckengasse 16

1052 Wien

Tel. 01 / 58966-0

Fax. 01/ 5867726

www.artaker.com

Netherlands

CARD IS B.V.

Ambachsweg

3606 AP Maarssen

Belgium

MDR (ARC)

H. Dom. Saviolaan 8

1700 Dilbeek

Denmark

Warranty & Support

80 88 11 27

Sales

38 48 71 37

www.epson.dk

Finland

Warranty & Support

0800 523 010

Sales

(09) 8171 0083

www.epson.fi

Croatia

RECRO d.d.

Trg Sportova 11

10000 Zagreb

Tel.: 00385 1 3650774

Fax: 00385 1 3650798

Email: servis@recro.hr

epson@recro.hr

Macedonia

DIGIT COMPUTER ENGINEERING

3 Makedonska brigada b.b

upravna zgrada R. Konkar -

91000 Skopje

Tel.: 00389 91 463896 oppure

00389 91 463740

Fax: 00389 91 465294

E-mail: digits@unet.com.mk

REMA COMPUTERS

Str. Kozara, 64-B-11-

1000 Skopje

Tel.: 00389 91 118 159 oppure

00389 91 113 637

Fax: 00389 91 214 338

E-mail: slatanas@unet.com.mk oppure

rema@unet.com.mk

Slovenia

REPRO LJUBLJANA d.o.o.

Smartinska 106

1000 Ljubljana

Tel.: 00386 1 5853417

Fax: 00386 1 5400130

E-mail: bojan.zabnikar@repro.si

Luxemburg

MDR (ARC)

H. Dom. Saviolaan 8

1700 Dilbeek

Switzerland

Moosacherstrasse 6, Au, 8820 Wädenswil

Tel. 01/7822111

www.excom.ch

Hungary

R.A. Trade Kft.

Petőfi Sandor u. 64

H-2040 Budaör

Tel.: 0036.23.415.317

Fax: 0036.23.417.310

Slovak Republic

Print Trade spol. s.r.o.

Cajkoveskeho 8

SK-98401 Lucenec

Tel.: 00421.863.4331517

Fax: 00421.863.4331081

Email: Prntrd@lc.psg.SK

www.printtrade.sk

Czek. Republic

EPRINT s.r.o.

Stresovicka 49

CZ-16200 Praha 6

Tel. :00420.2.20180610

Fax:00420.2.20180611

Email: eprint@mbox.vol.cz

Norway

Warranty & Support

800 11 828

Sales

23 16 21 24

www.epson.no

Sweden

Warranty & Support

08 445 12 58

Sales

08 519 92 082

www.epson.se

Yugoslavia

BS PPROCESOR d.o.o.

Hazdi Nikole Zivkovic 2

Beograd-F.R.

Tel.: 00381 111 328 44 88

Fax: 00381 11 328 18 70

E-mail: vule@bsprocesor.com;

goran@bsprocesor.com

gorangalic@sezampro.yu

Greece

POULIADIS ASSOCIATES CORP.

142, Sygrou Avenue

176 71 Athens

Tel.: 0030 1 9242072

Fax: 0030 1 9241066

E-mail: k.athanasiadis@pouliadis.gr

Turkey

**ROMAR PAZARLAMA SANAYI
VE TICARET A.S.**

Rihtim Cad. Tahir Han No. 201

Karaköy 80030 Istanbul

Tel.: 0090 212 252 08 09 (ext:205)

Fax: 0090 212 252 08 04

E-mail: zozenoglu@romar.com.tr

**PROSER ELEKTRONIK SANAYI
VE TICARET LIMITEDN SIRKETI**

Inönü Caddesi,

Teknik Han, No 72 Kat 3,

Gümüssuyü Istanbul

Tel.: 0090 212 252 15 75

Fax: 0090 212 244 54 79

Email: okyay@turk.net

**DATAPRO BILISIM HIZMETLERI
SAN VE TICARET LTD.STI**

Gardenya Plaza 2,

42-A Blok Kat:20 -

Atasehir Istanbul

Tel.: 0090 216 4554770

Fax: 0090 216 4554766

E-mail: cem.kalyoncu@datapro.com.tr

Cyprus

INFOTEL LTD.

CTC House

Athalassa P.O.BOX 16116 2086 Nicosia CYPRUS

Tel.: 00357 2 573310

Fax: 00357 2 487784

E-mail: yannis.k@infotel.com.cy;

george.p@infotel.com.cy

Poland

FOR EVER Sp. z.o.o.

Ul. Frankciska Kawy 44

PL- 01-496 Warszawa

Tel.: 0048.22.638.9782

Fax: 0048. 22.638.9786

Email: office@for-ever.com.pl

Bulgaria

PROSOFT

6. Al Jendov Str.

BG-1113 Sofia

Tel.: 00359.2.730.231

Fax: 00359.2.9711049

Email: Prosoft@internet-BG.BG

Romania

MB Distribution S.R. L.

162, Barbu Vacarescu Blvd. Sector 2

RO-71422 Bucharest

Tel.: 0040.1.2300314

Fax: 0040.1.2300313

Email: office@mbd-epson.ro

Estonia

Kulbert Ltd.

Saeveski 2

EE-0012 Tallinn

Tel.: 00372.6.722299

Fax: 00372-6-722349

CHS Eesti AS

Pärnu mnt. 142a

EE-11317 Tallinn

Tel.: (372)6504900

Fax.: (372)650 4916

www.chs.ee

Latvia

Sim.S.S Jsc

Basteja boulv. 14

LV-1602 Riga

Tel.: 00371.7.280380

Fax: 00371.7.820175

Email: KVV@Simss.lanet.LV

Soft-Tronik Riga Ltd.

Terbatas 78

LV-1001 Riga

Tel.: 00317.2.292943

Fax: 00317.7.310169

Email: info@soft-tronik.lv

CHS Riga

Kalniciema 12a

LV-1084 Riga

Tel.: (371) 7602051

Tel.: (371) 7613887

Lithuania

Baltic Amadeus

Akademijos 4

LT-2600 Vilnius

Tel.: 00370.2.729913

Fax: 00370.2.729909

Email: Viktoras@Ktl.mii.LT

Intac Ltd.

Jasinskio 15

LT-2600 Vilnius

Tel.: 00370.2.223623

Fax: 00370.2.223620

Email: info@intac.lt

www.intac.lt

Israel

Warranty & Support

04 8 560 380

www.epson.com

Middle East

Warranty & Support

+ 971 (0) 4 352 44 88 or 351 77 77

www.epson.com

Email Warranty & Support:

www.epson-support@compubase.co.ae

South Africa

Warranty & Support

(011) 444 8278 / 91 or 0800 600 578

For details of EPSON Express centres and Service Repair centres

<http://www.epson.co.za/support/index.htm>

Sales

(011) 262 9200 or 0800 00 5956

www.epson.co.za/

Bosnia Herzgovina

RECOS d.o.o.

Vilsonovo setaliste 10

71000 Sarajevo

Tel.: 00387 33 657 389

Fax: 00387 33 659 461

E-mail: recos@bih.net.ba oppure

edin@recos.ba

Argentina

EPSON ARGENTINA S.A.

Avenida Belgrano 964/970

(1092), Buenos Aires

Tel.: (54 11) 4346-0300

Fax: (54 11) 4346-0333

www.epson.com.ar

Brazil

EPSON DO BRASIL LTDA.

Av. Tucunaré, 720 Tamboré Barueri,

São Paulo, SP 06460-020

Tel.: (55 11) 7296-6100

Fax: (55 11) 7295-5624

www.epson.com.br

Chile

EPSON CHILE, S.A.

La Concepción 322

Providencia, Santiago

Tel.: (56 2) 236-2453

Fax: (56 2) 236-6524

www.epson.cl

Colombia

EPSON COLOMBIA, LTDA.

Diagonal 109 No. 15-49

Bogotá, Colombia

Tel.: (57 1) 523-5000

Fax: (57 1) 523-4180

www.epson.com.co

Costa Rica

EPSON COSTA RICA, S.A

Embajada Americana, 200 Sur y 300 Oeste

San José, Costa Rica

Tel.: (50 6) 296-6222

Fax: (50 6) 296-6046

www.epsoncr.com

Mexico

EPSON MÉXICO, S.A. de C.V.

Av. Sonora #150

México, 06100, DF

Tel.: (52 5) 211-1736

Fax: (52 5) 533-1177

www.epson.com.mx

Peru

EPSON PERÚ, S.A.

Av. Del Parque Sur #400

San Isidro, Lima, Perú

Tel.: (51 1) 224-2336

Fax: (51 1) 476-4049

www.epson.com

Venezuela

EPSON VENEZUELA, S.A.

Calle 4 con Calle 11-1

La Urbina Sur Caracas, Venezuela

Tel.: (58 2) 240-1111

Fax: (58 2) 240-1128

www.epson.com.ve

USA (Latin America)

EPSON LATIN AMERICA

6303 Blue Lagoon Dr., Ste. 390

Miami, FL 33126

Tel.: (1 305) 265-0092

Fax: (1 305) 265-0097

USA

EPSON AMERICA, INC

3840 Kilroy Airport Way

Long Beach, CA 90806

Tel.: (1 562) 981-3840

Fax: (1 562) 290-5051

www.epson.com

Informations produits

Consignes de sécurité

Consignes de sécurité importantes

Veillez lire l'intégralité des consignes données dans cette section avant d'utiliser votre imprimante. Veillez également à suivre les avertissements et consignes repérés sur l'imprimante.

Installation de l'imprimante

Respectez les consignes suivantes lors de l'installation de l'imprimante :

- Veillez à ne pas obstruer ou recouvrir les ouvertures ménagées dans le boîtier de l'imprimante.
- Utilisez uniquement le type de source d'alimentation indiqué sur l'étiquette de l'imprimante.
- Reliez tous les appareils à des prises d'alimentation correctement mises à la terre. Évitez l'utilisation de prises de courant reliées au même circuit que les photocopieurs ou les systèmes de climatisation qui sont fréquemment arrêtés et mis en marche.
- Évitez d'utiliser des prises de courant commandées par un interrupteur mural ou une temporisation automatique.
- Placez l'ensemble du système informatique à l'écart des sources potentielles de parasites électromagnétiques telles que les haut-parleurs ou les bases fixes des téléphones sans fil.

- ❑ N'utilisez pas un cordon d'alimentation endommagé ou usé.
- ❑ Si vous utilisez un prolongateur électrique avec l'imprimante, veillez à ce que l'ampérage maximum des périphériques reliés au prolongateur ne dépasse pas celui du cordon. De même, veillez à ce que l'ampérage total des périphériques branchés sur la prise de courant ne dépasse pas le courant maximum que celle-ci peut supporter.
- ❑ N'essayez pas de réparer vous-même l'imprimante.
- ❑ Débranchez l'imprimante et faites appel à un technicien de maintenance qualifié dans les circonstances suivantes :

Le cordon d'alimentation ou sa fiche est endommagé ; du liquide a coulé dans l'imprimante ; l'imprimante est tombée ou le boîtier a été endommagé ; l'imprimante ne fonctionne pas normalement ou ses performances ont changé de manière sensible.

- ❑ Si vous devez utiliser l'imprimante en Allemagne, le réseau électrique de l'immeuble doit être protégé par un disjoncteur de 10/16 Ampères pour assurer une protection adéquate contre les courts-circuits et les surintensités.

Lors du choix d'un emplacement pour l'imprimante

Respectez les consignes suivantes pour le choix d'un emplacement pour l'imprimante :

- ❑ Placez l'imprimante sur une surface plate et stable sensiblement plus grande que la base de l'imprimante. L'imprimante ne fonctionnera pas correctement si elle est placée dans une position inclinée.
- ❑ Laissez suffisamment de place devant l'imprimante pour que le papier puisse être éjecté sans problème.

- ❑ Évitez les emplacements soumis à des variations rapides de température et d'humidité. Maintenez aussi l'imprimante à l'écart du rayonnement solaire direct, des fortes lumières et des sources de chaleur.
- ❑ Évitez les emplacements exposés à la poussière, aux chocs et aux vibrations.
- ❑ Laissez suffisamment de place autour de l'imprimante pour permettre une ventilation satisfaisante.
- ❑ Placez l'imprimante à proximité d'une prise de courant permettant un débranchement facile du cordon d'alimentation.

Lors de l'utilisation de l'imprimante

Respectez les consignes suivantes lors de l'utilisation de l'imprimante :

- ❑ N'insérez aucun objet à travers les orifices du boîtier de l'imprimante.
- ❑ Veillez à ne pas renverser de liquide sur l'imprimante.
- ❑ N'introduisez pas vos mains dans l'imprimante et ne touchez pas les cartouches d'encre au cours de l'impression.
- ❑ Ne déplacez pas la tête d'impression à la main pour ne pas risquer d'endommager l'imprimante.
- ❑ Mettez toujours l'imprimante hors tension à l'aide de la touche Marche/ Arrêt . Lorsque cette touche est enfoncée, le voyant Marche/ Arrêt  clignote. Ne débranchez pas l'imprimante et ne coupez pas le courant au niveau de sa prise d'alimentation tant que le voyant Marche/ Arrêt  clignote.

- ❑ Avant de transporter l'imprimante, assurez-vous que la tête d'impression est à sa position initiale (à l'extrême droite) et que les cartouches d'encre sont en place.

Lors de la manipulation des cartouches d'encre

Respectez les consignes suivantes pour la manipulation des cartouches d'encre :

- ❑ Conservez les cartouches hors de portée des enfants. Ne les laissez pas manipuler les cartouches ou en boire le contenu.
- ❑ Manipulez les cartouches d'encre usagée avec précaution, l'orifice pouvant être légèrement taché d'encre. En cas de contact de l'encre avec la peau, nettoyez énergiquement la région à l'eau et au savon. Si de l'encre entre en contact avec vos yeux, rincez-les abondamment avec de l'eau. Si une gêne ou des problèmes de vision subsistent après un nettoyage approfondi, consultez immédiatement un médecin.
- ❑ Ne secouez pas les cartouches d'encre, afin d'éviter tout risque de fuite.
- ❑ Installez la cartouche d'encre immédiatement après l'avoir retirée de son emballage. Une cartouche restée longtemps déballée avant utilisation peut produire une impression de qualité inférieure.
- ❑ N'utilisez pas une cartouche au delà de la date imprimée sur l'emballage. Pour obtenir les meilleurs résultats, utilisez les cartouches d'encre dans les six mois qui suivent leur installation.
- ❑ Ne démontez pas les cartouches et n'essayez pas de les remplir d'encre, afin d'éviter toute détérioration de la tête.

- ❑ Lorsque vous apportez à l'intérieur d'un local une cartouche d'encre précédemment stockée dans un endroit froid, laissez-la se conditionner à la température de la pièce pendant trois heures au moins avant de l'utiliser.
- ❑ Stockez les cartouches d'encre dans un endroit frais et sombre.
- ❑ Chaque fois que la cartouche est mise en place, un peu d'encre est consommée car l'imprimante effectue automatiquement un test de fiabilité.
- ❑ Ne touchez pas à la puce de couleur verte sur le côté de la cartouche. Cela pourrait perturber le fonctionnement normal et l'impression.
- ❑ La puce conserve un certain nombre d'informations liées à la cartouche d'encre telles que la quantité d'encre restante, ce qui permet de retirer puis de réinsérer librement la cartouche. Toutefois, chaque fois que la cartouche est mise en place, un peu d'encre est consommée car l'imprimante effectue automatiquement un test de fiabilité.
- ❑ Si vous retirez une cartouche d'encre pour la réutiliser ultérieurement, protégez la zone d'alimentation en encre contre les salissures et la poussière et stockez-la dans le même environnement que l'imprimante. L'orifice d'alimentation en encre possède une valve qui rend inutile la présence d'un couvercle ou d'un capuchon, mais nécessite toutefois certaines précautions de manipulation pour éviter de tacher des éléments que la cartouche viendrait à toucher. Ne touchez pas l'orifice d'alimentation en encre de la cartouche, ni la zone qui l'entoure.

Conformité ENERGY STAR®



En sa qualité de partenaire ENERGY STAR®, EPSON garantit que ce produit répond aux directives du programme ENERGY STAR® pour l'économie d'énergie.

Le programme international ENERGY STAR® pour le matériel de bureau est un programme de partenariat volontaire avec les constructeurs de matériels informatiques et bureautiques pour promouvoir l'introduction d'ordinateurs, de moniteurs, d'imprimantes, de télécopieurs et de copieurs à faible consommation d'énergie dans le cadre d'un effort visant à limiter la pollution atmosphérique.

Indications Attention, Important et Remarques



Attention avertissement à suivre à la lettre pour éviter des blessures corporelles.



Important mise en garde à respecter pour éviter d'endommager votre équipement.

Remarques informations importantes et conseils utiles sur le fonctionnement de votre imprimante.

Éléments de l'imprimante et fonctions du panneau de contrôle

Éléments de l'imprimante

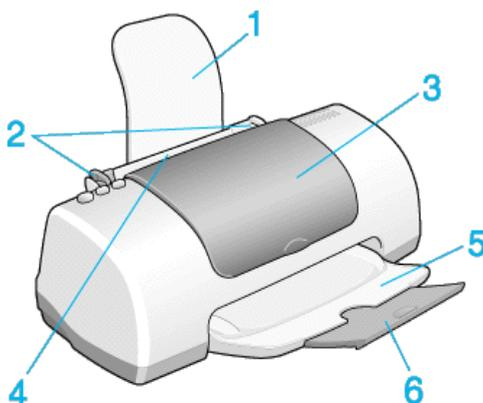

1. **Guide papier** : soutient le papier chargé dans le bac d'alimentation.
2. **Guides latéraux** : permettent de maintenir le papier droit pendant le chargement. Réglez la position du guide latéral gauche à la largeur de votre papier.
3. **Capot** : protège le mécanisme d'impression. Ne soulevez ces leviers que pour installer ou remplacer des cartouches.
4. **Bac d'alimentation** : reçoit le papier vierge et permet son entraînement automatique au cours de l'impression.
5. **Plateau de sortie** : reçoit le papier éjecté.

6. Extension du plateau de sortie : Soutient le papier éjecté.

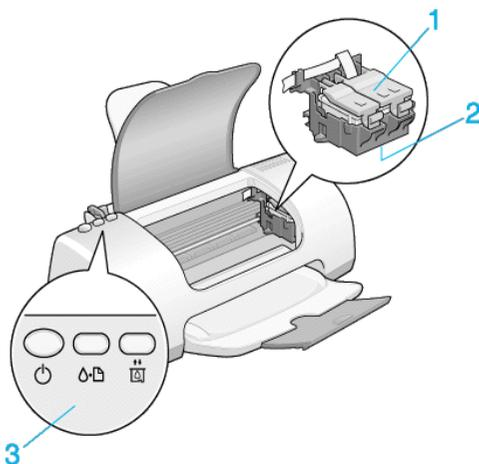

1. **Leviers de verrouillage des cartouches d'encre** : maintiennent les cartouches d'encre en place. Ne soulevez ces leviers que pour installer ou remplacer des cartouches.

2. **Tête d'impression** : projette l'encre sur la page.

3. **Panneau de contrôle** : contrôle différentes fonctions de l'imprimante. Pour plus de détails, reportez-vous à la section suivante.

Panneau de contrôle

Touches

Touche	Fonction
--------	----------

 Marche/arrêt	<p>Met l'imprimante sous tension et hors tension.</p> <p>Efface la mémoire de l'imprimante si vous appuyez deux fois dessus pendant que l'imprimante est sous tension.</p>
 Maintenance	<p>Charge ou éjecte le papier en cas d'appui et de relâchement en moins de trois secondes.</p> <p>Relance l'impression en cas d'appui et de relâchement après une erreur fin de papier.</p> <p>Déclenche le nettoyage de la tête d'impression après un appui maintenu de 3 secondes lorsque le voyant d'erreur  est éteint.</p> <p>Déplace la tête d'impression en position de remplacement des cartouches lorsqu'il n'y a plus d'encre.</p>
 Remplacement de cartouche d'encre	<p>Déplace la tête d'impression en position de remplacement des cartouches et remplit le circuit d'encre de l'imprimante.</p>

Voyants

Voyant	Description
 Marche/arrêt	<p>Allumé lorsque l'imprimante est sous tension.</p> <p>Clignote lorsque l'imprimante reçoit des données, pendant l'impression, le remplacement d'une cartouche d'encre, le chargement du circuit d'alimentation en encre ou le nettoyage de la tête d'impression.</p>

 <p>Erreur</p>	<p>Allumé lorsque l'imprimante n'a plus de papier. Mettez du papier dans le bac d'alimentation, puis appuyez sur la touche de maintenance  pour reprendre l'impression.</p> <p>S'allume en cas de bourrage papier. Retirez tout le papier du bac d'alimentation, puis remettez-le en place. Si le voyant continue de clignoter, mettez l'imprimante hors tension et retirez avec soin tout papier coincé dans l'imprimante.</p> <p>Clignote lorsque la cartouche d'encre noire ou couleur est presque vide.</p> <p>Allumé lorsque la cartouche d'encre noire ou couleur est vide. Remplacez la cartouche d'encre noire (T028) ou la cartouche d'encre couleur (T029).</p> <p>Clignote lorsque la tête d'impression se déplace vers la position de remplacement des cartouches. Le voyant clignote plus rapidement lorsque c'est la cartouche d'encre couleur qui est vide.</p>
---	---

Options et consommables

Options

Vous pouvez utiliser les options et les consommables suivants pour votre imprimante.

Câbles d'interface

EPSON fournit les câbles d'interface suivants pour votre imprimante. Toutefois, vous pouvez utiliser n'importe quel câble d'interface répondant à ces caractéristiques. Consultez le manuel de votre ordinateur pour plus d'informations.

- ❑ Câble d'interface parallèle (blindé) C83602*, avec connecteur D-SUB 25 broches (côté ordinateur) et connecteur 36 broches Amphenol de la série 57 (côté imprimante).
- ❑ Câble d'interface USB (blindé) C83623* avec connecteur série A à 4 broches (ordinateur) et connecteur série B à 4 broches (imprimante).

Remarque :

- ❑ L'astérisque (*) remplace le dernier chiffre du numéro de référence, qui varie selon le pays.
- ❑ Selon votre localisation géographique, ce câble peut ne pas être fourni.



Important :

Utilisez de préférence les câbles d'interface cités ci-dessus. L'utilisation d'autres câbles non couverts par la garantie EPSON peut être la cause de dysfonctionnements de l'imprimante.

Consommables

Vous pouvez utiliser les cartouches et supports spéciaux EPSON suivants pour votre imprimante.

Cartouches d'encre

Vous pouvez utiliser les cartouches d'encre suivantes.

Cartouche d'encre noire	T028
Cartouche d'encre couleur	T029

Remarque :

La référence des cartouches d'encre varie selon le pays.

Types de supports

EPSON vous propose des supports spéciaux particulièrement bien adaptés aux imprimantes à jet d'encre pour des résultats de première qualité.

Remarque :

Pour obtenir les dernières informations sur les supports disponibles dans votre région, contactez le service clientèle d'EPSON. Pour avoir plus de détails, reportez-vous à la section "Services clientèle régionaux".

Papier ordinaire

Papier blanc Premium pour jet d'encre S041214

Papier blanc brillant (A4) S041442

Papier couché 360 dpi

Papier couché 360 dpi A4 (100 f.) S041059

Papier transfert T-shirt A4 (10 f.) S041154

Papier couché qualité photo

Papier couché qualité photo A4 (100 f.) S041061

Papier couché qualité photo Legal S041067

Cartes jet d'encre qualité photo A6 (50 f.) S041054

Papier adhésif qualité photo A4 (10 f.) S041106

Cartes de vœux qualité photo 127 × 203 mm
(avec enveloppes) S041148

Papier mat épais 167 g/m2

Papier mat épais A4 (20 f.) S041256

Papier photo épais 194 g/m2

Papier photo A4 (20 f.) S041140

Papier photo 10 × 15 avec bords prédécoupés S041134

Papier photo épais 10 × 15 sans bords prédécoupés S041255

Papier photo épais 20 × 30 (20 f.) S041254

Papier photo panoramique 210 × 594 (10 f.) S041145

Cartes de visite (Papier photo A4) + CD-ROM PAEFS0013

Film glacé qualité photo

Film glacé qualité photo A4 (15 f.)	S041071
Film glacé qualité photo A6 (10 f.)	S041107
Photo stickers A6 16 (5 f.) + CD-ROM	PAEFS0006
Photo stickers A6 4 (5 f.) + CD-ROM	PAEFS0011
Photo stickers A6 16 (5 f.)	PAEFS0008

Transparents pour jet d'encre

Transparents A4 (30 f.)	S041063
-------------------------	---------

Papier photo glacé Premium

Papier photo glacé Premium (A4)	S041287
Papier photo semi-glacé Premium (A4)	S041332

Remarque :

La disponibilité des supports varie selon les pays.

Caractéristiques techniques de l'imprimante

Impression

Méthode d'impression	Jet d'encre à la demande
Configuration des buses	Monochrome (noire) 144 buses Couleur (cyan, magenta, jaune) 144 buses (48 [chaque couleur] × 3)
Résolution	Maximum 2880 ppp × 720 ppp
Direction d'impression	Bidirectionnelle avec recherche logique
Code de commande	EPSON/P Raster EPSON Remote
Mémoire tampon en entrée	32 Ko

Papier

Remarque :

La qualité des marques ou types de papier pouvant être changée par le fabricant sans préavis, EPSON ne peut garantir la qualité d'aucun papier de marque autre que EPSON. Procédez toujours à des essais avant d'acheter de grandes quantités de papier ou d'imprimer des travaux de volume important.

Papier

Feuilles simples :

Format	A4 (210 mm × 297 mm) A5 (148 mm × 210 mm) Letter (216 mm × 279 mm) Half letter (139,7 mm × 215,9 mm) Legal (216 mm × 356 mm) Executive (184,2 mm × 266,7 mm)
Types de papier	Papier ordinaire, papiers spéciaux distribués par EPSON
Épaisseur (papier ordinaire)	0,08 mm à 0,11 mm (0,003 à 0,004 pouce)
Grammage (papier ordinaire)	64 g/m ² (17 lb) à 90 g/m ² (24 lb)

Enveloppes :

Format	N° 10 (104,8 mm × 241 mm) DL (110 mm × 220 mm) C6 (114 mm × 162 mm) 132 mm × 220 mm
Types de papier	Papier ordinaire, papier avion
Épaisseur	0,16 mm à 0,52 mm (0,006 à 0,02 pouce)
Grammage	45 g/m ² (12 lb) à 75 g/m ² (20 lb)

Cartes :

Format	A6 (105 mm × 148 mm) 5 × 8" (127 mm × 203 mm) 8 × 10" (203 mm × 254 mm)
Types de papier	Papiers spéciaux distribués par EPSON

Transparents, film glacé, papier glacé :

Format A4 (210 mm × 297 mm)
Letter (216 mm × 279 mm)
A6 (105 mm × 148 mm) pour le film glacé

Types de papier Papiers spéciaux distribués par EPSON

Papier adhésif :

Format A4 (210 mm × 297 mm)

Types de papier Papiers spéciaux distribués par EPSON

Papier photo :

Format A4 (210 mm × 297 mm)
Letter (216 mm × 279 mm)
Panorama (210 mm × 594 mm)
4 × 6" (113,6 mm × 175,4 mm)
100 mm × 150 mm
200 mm × 300 mm
113,6 mm × 175,4 mm

Types de papier Papiers spéciaux distribués par EPSON

Papier photo glacé Premium :

Format Letter (216 mm × 279 mm)
A4 (210 mm × 297 mm)

Types de papier Papiers spéciaux distribués par EPSON

Papier photo semi-glacé Premium :

Format Letter (216 mm × 279 mm)
A4 (210 mm × 297 mm)

Types de papier Papiers spéciaux distribués par EPSON

Stickers photo :

Format	A6 (105 mm × 148 mm) avec 4 ou 16 cadres
Types de papier	Papiers spéciaux distribués par EPSON

Papier mat épais :

Format	A4 (210 mm × 297 mm) Letter (216 mm × 279 mm)
Types de papier	Papiers spéciaux distribués par EPSON

Remarque :

- ❑ *Du papier de mauvaise qualité peut diminuer la qualité d'impression et provoquer des bourrages ou d'autres problèmes. Si vous rencontrez beaucoup de problèmes, choisissez du papier de qualité supérieure.*
- ❑ *Ne chargez pas du papier courbé ou plié.*
- ❑ *Utilisez le papier dans des conditions normales :
Température de 15 à 25°C (59 à 77°F)
Humidité relative de 40 à 60%*
- ❑ *Le film glacé qualité photo EPSON et le papier adhésif doivent être conservés dans les conditions suivantes :
Température de 15 à 30°C (59 à 86°F)
Humidité relative de 20 à 60%*

Zone imprimable

Feuilles simples (y compris format panoramique) et cartes

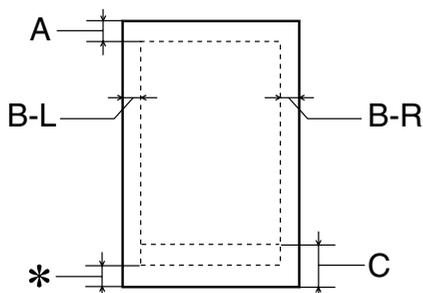

Enveloppes

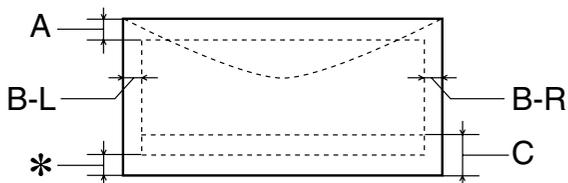

A : La marge supérieure minimale est de 3,0 mm (0,12").

Si vous chargez plusieurs feuilles de film glacé qualité photo EPSON, cette marge est de 30,0 mm (1,2").

B-L : La marge gauche minimale est de 3,0 mm (0,12").

- B-R : La marge droite minimale est la suivante :
3,0 mm (0,12") pour les feuilles simples et les enveloppes C6.
7,0 mm (0,28") pour les enveloppes DL.
28,0 mm (1,10") pour les enveloppes N° 10.
- C : La marge inférieure minimale est de 14,0 mm (0,55").
- * : Vous pouvez ramener la marge inférieure minimale à 3 mm en sélectionnant **Maximale** comme option de Zone imprimable dans le menu Papier du logiciel d'impression (Windows) ou dans la zone de dialogue Format d'impression (Macintosh). Toutefois, la qualité peut décliner dans la zone imprimée gagnée sur la marge inférieure. Avant d'imprimer des documents volumineux en utilisant cette option, imprimez une page pour vérifier la qualité.

Remarque :

Chargez toujours le papier dans le bac d'alimentation en le présentant par le petit côté. Chargez les enveloppes en les présentant par le côté avec le rabat en premier et placé dessous.

Cartouches d'encre

Cartouche d'encre noire (T028)

Couleur	Noire
Capacité d'impression*	600 pages/A4 (selon ISO/IEC 10561, modèle Letter à 360 dpi)
Durée de vie des cartouches	2 ans à partir de la date de fabrication (6 mois au plus après déballage, à 25°C)
Température	Stockage : -20 à 40°C 1 mois à 40°C Transport : -30 à 60°C 1 mois à 40°C 120 heures à 60°C Gel :** -16°C
Dimensions	28,1 mm (L) × 66,85 mm (P) × 38,5 mm (H)

Cartouche d'encre couleur (T029)

Couleur	Cyan, magenta et jaune
Capacité d'impression*	300 pages, avec un taux de couverture de 5% pour chaque couleur CMJ (15% en tout)
Durée de vie des cartouches	2 ans à partir de la date de fabrication (6 mois au plus après déballage, à 25°C)
Température	Stockage : -20 à 40°C 1 mois à 40°C Transport : -30 à 60°C 1 mois à 40°C 120 heures à 60°C Gel :** -18°C
Dimensions	43,2 mm (L) × 66,85 mm (P) × 38,5 mm (H)

* Le chiffre indiqué est basé sur une impression continue après remplacement de la cartouche d'encre. La capacité d'impression réelle peut varier en fonction de l'utilisation de l'imprimante et de la fréquence d'exécution de la fonction de nettoyage de la tête d'impression.

** À 25°C (77°F), l'encre dégèle en 3 heures environ.



Important :

- ❑ *EPSON recommande l'utilisation des cartouches d'encre de marque EPSON. La garantie EPSON ne pourra s'appliquer si votre imprimante est détériorée par suite de l'utilisation de produits non fabriqués par EPSON.*
- ❑ *N'utilisez pas une cartouche dont la date de péremption indiquée sur l'emballage est dépassée.*

Caractéristiques mécaniques

Méthode d'alimentation en papier	Friction
Trajet du papier	Bac d'alimentation, introduction par l'arrière
Capacité du bac d'alimentation	Environ 100 feuilles de papier à 65 g/m ²
Dimensions	Stockage Largeur : 479,6 mm Profondeur : 259,6 mm Hauteur : 181,2 mm Impression Largeur : 479,6 mm Profondeur : 450,6 mm Hauteur : 271,8 mm
Poids	3,42 kg sans les cartouches d'encre

Caractéristiques électriques

	Modèle 120 V	Modèle 220-240 V
Tension d'entrée	99 à 132 V	198 à 264 V
Fréquence nominale	50 à 60 Hz	
Fréquence d'entrée	49,5 à 60,5 Hz	

Intensité nominale	0,4 A	0,2 A
Consommation électrique	Environ 17 W (format Letter ISO10561) Environ 4 W en mode d'attente	Environ 17 W (format Letter ISO10561) Environ 4,5 W en mode d'attente

Remarque :

Vérifiez la tension d'alimentation de l'imprimante sur l'étiquette située à l'arrière de l'imprimante.

Environnement

Température	En fonctionnement : 10 à 35°C Stockage : -20 à 60°C 1 mois à 40°C Transport :* -20 à 60°C 120 heures à 60°C
Humidité	En fonctionnement : 20 à 80% HR Stockage :*,** 5 à 85% HR

* Dans le conditionnement d'origine

** Sans condensation

Normes et conformité

Modèle américain :

Sécurité	UL 1950 CSA C22.2 N° 950
CEM	FCC part 15 subpart B class B CSA C108.8 Class B

Modèle européen :

Directive basse tension 73/23/EEC	EN 60950
Directive CEM 89/336/EEC	EN 55022 Class B EN 55024 EN 61000-3-2 EN 61000-3-3

Modèle australien :

CEM	AS/NZS 3548 class B
-----	---------------------

Configuration système requise

Pour l'utilisation de l'imprimante

Reportez-vous à la section appropriée ci-dessous pour connaître les configurations minimale et recommandée nécessaires pour utiliser cette imprimante.

Pour Windows

Pour utiliser votre imprimante, vous devez utiliser Microsoft® Windows® Millennium Edition, Windows® 98, Windows® 95 ou Windows® 2000 et l'imprimante doit être raccordée à l'aide d'un câble parallèle blindé à paires torsadées. Si vous voulez raccorder votre imprimante à un port USB, vous devez utiliser un ordinateur sur lequel Windows 98 ou Windows 2000 est préinstallé. Il doit être doté d'un port USB et l'imprimante doit être raccordée au moyen d'un câble standard USB blindé.

Votre ordinateur doit également avoir la configuration suivante.

Configuration système minimale	Configuration recommandée
Processeur Pentium 150 MHz pour Windows Me Pentium pour Windows 98 et 95 Processeur Pentium 133 MHz pour Windows 2000	Processeur 150 MHz ou plus puissant pour Windows Me Processeur Pentium ou plus puissant pour Windows 98 et 95 Processeur 133 MHz ou plus puissant pour Windows 2000
32 Mo de RAM pour Windows Me 16 Mo de RAM pour Windows 98 et 95 64 Mo de RAM pour Windows 2000	64 Mo de RAM ou plus.
20 Mo d'espace disque disponible pour Windows Me, 98 et 95 40 Mo d'espace disque disponible pour Windows 2000	50 Mo d'espace disque disponible pour Windows Me, 98 et 95 100 Mo d'espace disque disponible pour Windows 2000
Écran VGA	Écran VGA ou supérieur

Le revendeur de votre ordinateur peut vous aider à mettre à jour votre système si celui-ci ne répond pas à la configuration exigée.

Pour Macintosh

Pour relier cette imprimante à un ordinateur Apple® Macintosh®, vous devez utiliser un câble USB.

Votre ordinateur doit également avoir la configuration système suivante.

Configuration système minimale	Configuration recommandée
Mac OS 8.1	Mac OS 9.1*
8 Mo de mémoire libre 8 Mo de mémoire libre lorsque l'impression de fond est en fonction.	19 Mo ou plus de mémoire libre 32 Mo ou plus de mémoire libre lorsque l'impression de fond est en fonction.

* EPSON ne garantit le bon fonctionnement de ses produits qu'en association avec les logiciels d'exploitation susvisés. Il vous est conseillé de contacter votre revendeur pour toute utilisation de votre matériel EPSON avec des versions autres ou ultérieures.

Remarque :

- ❑ *La quantité de mémoire libre dépend du nombre et du type des applications ouvertes. Pour connaître la quantité de mémoire disponible, sélectionnez A propos de votre Macintosh dans le menu Pomme et prenez connaissance de la taille mémoire (affichée en Koctets) sous " Mémoire disponible " (1 024 Ko = 1 Mo).*
- ❑ *La configuration mémoire indiquée ci-dessus se rapporte à une impression sur du papier de format Letter. La configuration nécessaire peut varier en fonction du format du papier, du type d'application que vous utilisez et de la complexité du document que vous voulez imprimer.*

En plus de ces exigences relatives au système et à la mémoire, vous devrez disposer de 12 Mo d'espace libre sur le disque dur pour installer le logiciel d'impression. Pour imprimer, vous avez également besoin d'un espace libre supplémentaire sur le disque égal à environ deux fois la taille du fichier que vous voulez imprimer.

Pour l'utilisation du Guide de référence en ligne

Reportez-vous à la section appropriée ci-dessous pour connaître la configuration système minimale nécessaire pour utiliser le *Guide de référence* en ligne.

Pour Windows

Système d'exploitation	Microsoft Windows® Millennium Edition, 98, 95 ou 2000
CPU	Processeur Pentium 150 MHz (pour Windows Me) Pentium pour Windows 98 et 95 Pentium 133 MHz pour Windows 2000
Mémoire	16 Mo de RAM pour Windows 98 et 95 (32 Mo ou plus recommandés) 32 Mo de RAM pour Windows Me et 2000
Espace libre requis sur le disque dur	4 Mo pour installer le Guide de référence
Lecteur de CD-ROM	Double vitesse (quadruple vitesse ou supérieure recommandée)
Affichage	640 × 480 pixels ou 800 × 600 pixels en couleurs 16 bits ou 32 bits
Navigateur	Navigateur Web (Microsoft Internet Explorer 4.0 ou supérieur recommandé)

Pour Macintosh

Système d'exploitation	Système 8.1
Mémoire	16 Mo (32 Mo ou plus recommandés)

Espace libre requis sur le disque dur	4 Mo pour installer le Guide de référence
Lecteur de CD-ROM	Double vitesse (quadruple vitesse ou supérieure recommandée)
Affichage	640 × 480 pixels ou 800 × 600 pixels en couleurs 16 bits ou 32 bits
Navigateur	Navigateur Web (Microsoft Internet Explorer 4.0 ou supérieur recommandé)

Impression sous Windows

Présentation du logiciel d'impression

 Pour en savoir plus

 Ouverture du logiciel d'impression

Définition des paramètres du menu Principal

 Définition du paramètre Support

 Définition du paramètre Mode

 Aperçu avant l'impression

Définition des paramètres du menu Papier

Définition des paramètres du menu Disposition

 Paramètre Impression proportionnelle

 Paramètres Multi-Pages

 Paramètres Filigrane

Emploi des utilitaires d'impression

 EPSON Status Monitor 3

 Vérification des buses

 Nettoyage des têtes

 Alignement des têtes

 Vitesse et progression

S'informer grâce à l'aide en ligne

 Aide en ligne à partir de votre application

 Aide à partir du menu Démarrer de Windows

Contrôle de l'état de l'imprimante et gestion des travaux d'impression

Utilisation de la barre de progression

 Conseils d'impression EPSON

 Messages d'erreur

Emploi de l'utilitaire EPSON Spool Manager

Utilisation d'EPSON Status Monitor 3

 Ouverture de l'utilitaire EPSON Status Monitor 3

 Informations affichées dans l'utilitaire EPSON Status Monitor 3

Impression avec un Macintosh

Présentation du logiciel d'impression

Définitions des paramètres de la zone de dialogue Imprimer

 Définition du paramètre Support

 Définition du paramètre Mode

 Définition de l'heure d'impression

 Aperçu avant l'impression

 Enregistrement des données d'impression dans un fichier

Définition des paramètres de la zone de dialogue Format d'impression

 Définition d'une taille de papier personnalisée

Définition des paramètres de la zone de dialogue Organisation

 Définition du paramètre Zoom

 Paramètre Filigrane

 Paramètres Multi-Pages

 Définition du paramètre Ordre

Emploi des utilitaires d'impression

 EPSON StatusMonitor

 Vérification des buses

 Nettoyage des têtes

 Alignement des têtes

 Configuration

S'informer grâce à l'aide en ligne

Contrôle de l'état de l'imprimante et gestion des travaux d'impression

Utilisation d'EPSON StatusMonitor

 Accès à EPSON StatusMonitor

 Utilisation de la zone de dialogue Paramètres de configuration

Utilisation d'EPSON Monitor3

 Utilisation d'EPSON Monitor3

 Gestion des travaux d'impression à l'aide d'EPSON Monitor3

 Modification de la priorité des travaux d'impression

Comment faire

Manipulation du papier

- Chargement de papier ordinaire
- Chargement de papiers spéciaux et autres supports
 - Capacité de chargement des supports spéciaux EPSON
 - Conservation du papier photo EPSON
- Chargement d'enveloppes

Installation en réseau de votre imprimante

- Sous Windows Me, 98 et 95
 - Configuration de votre imprimante comme imprimante partagée
 - Accès à l'imprimante par le réseau
- Sous Windows 2000
 - Configuration de votre imprimante comme imprimante partagée
 - Accès à l'imprimante par le réseau
- Sur Macintosh
 - Configuration de votre imprimante comme imprimante partagée
 - Accès à l'imprimante par le réseau
- Augmentation de la vitesse d'impression
 - Conseils généraux
 - Utilisation de la boîte de dialogue Vitesse et Progression (Windows seulement)

Remplacement des cartouches d'encre

- Remplacement d'une cartouche d'encre
 - Utilisation du panneau de contrôle de l'imprimante
 - Utilisation de Status Monitor
- Contrôle de l'alimentation en encre
 - Utilisateurs de Windows
 - Sur Macintosh

Maintenance

- Contrôle des buses de la tête d'impression
 - Emploi de l'utilitaire Vérification des buses
 - Utilisation des touches du panneau de contrôle
- Nettoyage de la tête d'impression
 - Emploi de l'utilitaire Nettoyage des têtes

- Utilisation des touches du panneau de contrôle
- Alignement de la tête d'impression
 - Utilisateurs de Windows
 - Sur Macintosh
- Nettoyage de l'imprimante
- Transport de l'imprimante
- Mise à jour et désinstallation des logiciels
 - Mise à niveau vers Windows Me ou 98
 - Mise à jour du logiciel d'impression sous Windows Me ou 2000
 - Désinstallation du pilote d'impression

Dépannage

- Diagnostic du problème
 - Dépannage en ligne
 - Voyants d'erreur
 - EPSON Status Monitor
 - Exécution d'un contrôle de fonctionnement de l'imprimante
- Problèmes de qualité d'impression
 - Bandes horizontales
 - Décalage vertical ou bandes
 - Discontinuité des couleurs
 - Couleurs incorrectes ou manquantes
 - Impressions floues ou tachées
- Problèmes d'impression non liés à la qualité d'impression
 - Caractères déformés ou incorrects
 - Marges incorrectes
 - Image inversée
 - Impression de pages blanches
 - Taches d'encre au bas de la page
 - L'impression est trop lente
- L'alimentation du papier est incorrecte
 - Le papier n'avance pas
 - Entraînement de plusieurs pages à la fois
 - Bourrages papier
 - Le papier n'est que partiellement éjecté ou est froissé
- Pas d'impression

- Tous les voyants sont éteints
- Les voyants se sont allumés puis éteints
- Seul le voyant Marche/ Arrêt est allumé
- Le voyant d'erreur clignote ou reste allumé
- Le voyant d'erreur est allumé et le voyant Marche/ Arrêt clignote

Correction des problèmes USB

- Connexions USB
- Système d'exploitation Windows
- Installation du logiciel d'impression

Annulation de l'impression

- Sous Windows Me, 98 et 95
- Sous Windows 2000
- Sur Macintosh

Support technique

Site Web du support technique
Services clientèle régionaux

Informations produits

Consignes de sécurité

Consignes de sécurité importantes

- Installation de l'imprimante
- Lors du choix d'un emplacement pour l'imprimante
- Lors de l'utilisation de l'imprimante
- Lors de la manipulation des cartouches d'encre

Indications Attention, Important et Remarques

Éléments de l'imprimante et fonctions du panneau de contrôle

- Éléments de l'imprimante
- Panneau de contrôle

Options et consommables

- Options
- Consommables

Caractéristiques techniques de l'imprimante

Impression

Papier

 Papier

 Zone imprimable

Cartouches d'encre

 Cartouche d'encre noire (T028)

 Cartouche d'encre couleur (T029)

Caractéristiques mécaniques

Caractéristiques électriques

Environnement

Normes et conformité

Configuration système requise

 Pour l'utilisation de l'imprimante

 Pour l'utilisation du Guide de référence en ligne

Index

Index

A

- Aide en ligne
 - Macintosh, 82
 - Windows, 43

B

- Bac d'alimentation, 221
- Boîte de dialogue Personnalisé
 - Windows, 20
- Bourrage papier, 166

C

- Câbles, 225
- Câbles d'interface, 225
- Capot, 221
- Caractéristiques, 229, 237, 238
- Caractéristiques de zone imprimable, 233
- Cartes jet d'encre, 95, 226
- Cartouches d'encre, 129, 226
 - Remplacement, 121, 128
 - Spécifications, 234
- Chargement du papier, 91, 92, 96
- Configuration système requise, 239, 240, 242
- Conseils d'impression, 45, 129
- Consommables, 226

D

- Définition de l'heure d'impression, 64
- Dépannage
 - Bourrage papier, 166
 - Messages d'erreur, 149
 - Support technique, 181

E

- Enregistrement de paramètres
 - Macintosh, 62
 - Windows, 20

Enveloppes, 96, 233
EPSON Monitor3, 86
EPSON Spool Manager, 47
EPSON StatusMonitor (Macintosh), 83

F

Feuilles de nettoyage, 92
Film glacé, 95, 226
Film glacé qualité photo, 92, 226
Fonction Aperçu
 Macintosh, 65
 Windows, 22

G

Glossaire, 1
Guide papier, 221
Guides latéraux, 221

I

Impression de fond, 64, 86
Impression multi-pages
 Macintosh, 77, 78
 Windows, 29, 30
Imprimante, 143, 144, 221
 Caractéristiques, 237
Informations relatives à la sécurité, 215, 219, 220

L

Leviers des cartouches d'encre, 222
Logiciel d'impression pour Macintosh, 79, 83
Logiciel d'impression pour Windows, 7, 8, 35, 146

M

Mise à jour du pilote, 146

N

Nettoyage, 136, 143
Nettoyage de la tête, 134, 137
Notification d'erreur
 Macintosh, 84

Windows, 42

O

Options, 225

P

Panneau de contrôle, 222, 223

Nettoyage de la tête d'impression, 134

Remplacement des cartouches d'encre, 121

Vérification des buses, 134

Papier, 91, 92, 96, 226

Caractéristiques, 229

Papier adhésif, 95, 226

Papier couché, 95, 226

Papier glacé qualité photo, 92, 226

Papier mat épais 167 g/m², 95, 226

Papier photo, 95, 226

Papier photo glacé Premium, 92, 226

Papier spécial, 92

Papier transfert, 95, 226

Paramètre Automatique

Macintosh, 57

Windows, 14

Paramètre ColorSync (Macintosh), 59

Paramètre Couleur

Windows, 21

Paramètre Echelle

Macintosh, 69

Paramètre Economie

Windows, 17

Paramètre Encre

Macintosh, 63

Paramètre Filigrane

Macintosh, 74

Windows, 32

Paramètre ICM, 17

Paramètre Impression proportionnelle

Windows, 28

Paramètre Qualité d'impression

Macintosh, 61

Windows, 19

Paramètres avancés

Macintosh, 60

- Windows, 18
- Paramètres de configuration, 85
- Paramètres Orientation
 - Macintosh, 68
 - Windows, 26
- Paramètres personnalisés
 - Macintosh, 59
 - Windows, 16
- Paramètres PhotoEnhance
 - Macintosh, 57
 - Windows, 15
- Paramètre sRGB, 17
- Paramètre Support
 - Macintosh, 53
 - Windows, 10
- Paramètres Vitesse et progression, 116
- Paramètre Zone imprimable
 - Macintosh, 68
 - Windows, 26
- Photo stickers, 95, 226
- Pilotes supplémentaires, 104
- Plateau de sortie, 221

R

- Résolution, 229

S

- Spécifications, 234
- Spool Manager, 47
- Status Monitor
 - Macintosh, 83
- Support, 92, 226
- Support technique, 181
- Surveillance de l'impression, 42

T

- Taille papier personnalisée
 - Macintosh, 70
 - Windows, 26
- Tête d'impression, 133, 136, 142, 222
- Touches, 222
- Transfert DMA, 116

Transparents, 95, 226

U

Utilitaire Alignement des têtes d'impression, 142

Utilitaires

Macintosh, 79

Windows, 35

V

Vérification des buses, 133, 134

Vitesse d'impression, augmentation, 116

Windows, 113

Voyants, 151, 223

Z

Zone de dialogue Format d'impression, 68

Zone de dialogue Organisation (Macintosh), 73

Zone de dialogue Personnalisé

Macintosh, 62

Zoom

Macintosh, 74

Windows, 28