

EN Basic Operation Guide

- for use without a computer -

FR Guide des opérations de base

- pour l'utilisation sans l'aide d'un ordinateur -

DE Benutzerhandbuch - Grundlagen

- für die Verwendung ohne Computer -

NL Basishandleiding

- voor gebruik zonder computer -

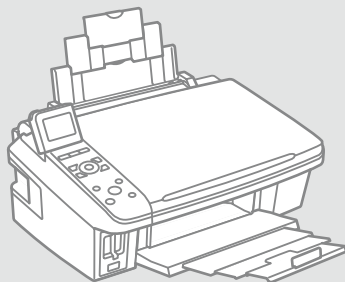

About This Guide

À propos de ce guide

Informationen zu diesem Handbuch





Deze handleiding

Follow these guidelines as you read your instructions:

Respectez les directives suivantes lorsque vous lisez les instructions :

Beachten Sie Folgendes beim Lesen der Anweisungen:

Houd u bij het lezen aan de volgende richtlijnen:

				
Warning: Warnings must be followed carefully to avoid bodily injury.	Caution: Cautions must be observed to avoid damage to your equipment.	Must be observed to avoid bodily injury and damage to your equipment.	Note: Notes contain important information and hints for using the printer.	Indicates a page number where additional information can be found.
Attention : avertissement à suivre à la lettre pour éviter des blessures corporelles.	Important : mise en garde à respecter pour éviter d'endommager votre équipement.	À respecter pour éviter des blessures corporelles et pour éviter d'endommager votre installation.	Remarque : informations importantes et conseils d'utilisation relatifs à l'imprimante.	Indique un numéro de page où des informations supplémentaires sont disponibles.
Warnung: Warnhinweise müssen genau befolgt werden, um Verletzungen zu vermeiden.	Vorsicht: Vorsichtshinweise müssen befolgt werden, um Geräteschäden zu vermeiden.	Muss befolgt werden, um körperliche Schäden oder Schäden an Ihren Geräten zu vermeiden.	Hinweis: Hinweise enthalten wichtige Informationen und Tipps zur Verwendung des Druckers.	Weist auf eine Seite hin, auf der weitere Informationen zu finden sind.
Waarschuwing: Waarschuwingen moeten zorgvuldig worden opgevolgd om lichamelijke letsel te voorkomen.	Let op: Voorzorgsmaatregelen worden aangegeven met 'Let op' en moeten worden nageleefd om schade aan de apparatuur te voorkomen.	Moet worden nageleefd om lichamelijke letsel en schade aan de apparatuur te voorkomen.	Opmerking: Opmerkingen bevatten belangrijke informatie en tips voor het gebruik van de printer.	Een verwijzing naar een pagina waar extra informatie te vinden is.

Copyright Notice

Mise en garde relative aux droits d'auteur

Hinweis zum Copyright

Auteursrechten

No part of this publication may be reproduced, stored in a retrieval system, or transmitted in any form or by any means, electronic, mechanical, photocopying, recording, or otherwise, without the prior written permission of Seiko Epson Corporation. The information contained herein is designed only for use with this product. Epson is not responsible for any use of this information as applied to other printers.

Neither Seiko Epson Corporation nor its affiliates shall be liable to the purchaser of this product or third parties for damages, losses, costs, or expenses incurred by the purchaser or third parties as a result of accident, misuse, or abuse of this product or unauthorized modifications, repairs, or alterations to this product, or (excluding the U.S.) failure to strictly comply with Seiko Epson Corporation's operating and maintenance instructions.

Seiko Epson Corporation shall not be liable for any damages or problems arising from the use of any options or any consumable products other than those designated as Original Epson Products or Epson Approved Products by Seiko Epson Corporation.

Seiko Epson Corporation shall not be held liable for any damage resulting from electromagnetic interference that occurs from the use of any interface cables other than those designated as Epson Approved Products by Seiko Epson Corporation.

EPSON® and EPSON STYLUS® are registered trademarks, and Exceed Your Vision is a trademark of Seiko Epson Corporation.

SDHC™ is a trademark.

Memory Stick, Memory Stick Duo, Memory Stick PRO, Memory Stick PRO Duo, Memory Stick PRO-HG Duo, Memory Stick Micro, MagicGate Memory Stick, and MagicGate Memory Stick Duo are trademarks of Sony Corporation.

xD-Picture Card™ is a trademark of Fuji Photo Film Co., Ltd.

General Notice: Other product names used herein are for identification purposes only and may be trademarks of their respective owners. Epson disclaims any and all rights in those marks.



MEMORY STICK PRO™



EN Contents

Important Safety Instructions.....	6
Guide to Control Panel.....	8
Using the LCD Screen.....	10
Adjusting the Angle of the LCD Screen.....	12

Handling Media

Selecting Paper.....	14
Loading Paper.....	16
Inserting a Memory Card.....	18
Placing Originals.....	20

Copying

Copying Documents.....	22
Copying Photos.....	24
Menu List.....	26

Printing from a Memory Card

Printing Photos.....	30
Printing From an Index Sheet.....	32
Menu List.....	35

Setup Mode (Maintenance)

Checking the Ink Cartridge Status.....	38
Checking/Cleaning the Print Head.....	40
Aligning the Print Head.....	42
PictBridge Setup.....	44
Menu List.....	46

Solving Problems

Error Messages.....	48
Replacing Ink Cartridges.....	52
Paper Jam.....	56
Print Quality/Layout Problems.....	58
Contacting Customer Support.....	62
Index.....	64

FR Table des matières

Consignes de sécurité importantes.....	6
Guide du panneau de contrôle.....	8
Utilisation de l'écran LCD.....	10
Réglage de l'angle de l'écran LCD.....	12

Gestion des supports

Sélection du papier.....	14
Chargement du papier.....	16
Insertion d'une carte mémoire.....	18
Mise en place des originaux.....	20

Copie

Copie de documents.....	22
Copie de photos.....	24
Liste des menus.....	26

Impression à partir d'une carte mémoire

Impression de photos.....	30
Impression à partir d'une feuille d'index.....	32
Liste des menus.....	35

Mode Config (Maintenance)

Vérification de l'état de la cartouche d'encre.....	38
Vérification/nettoyage de la tête d'impression.....	40
Alignement de la tête d'impression.....	42
Configuration PictBridge.....	44
Liste des menus.....	46

Résolution des problèmes

Messages d'erreur.....	48
Remplacement des cartouches d'encre.....	52
Bourrage papier.....	56
Problèmes de qualité d'impression/de disposition.....	58
Contacter le service clientèle.....	62
Index.....	65

DE Inhaltsverzeichnis

Wichtige Sicherheitshinweise.....	6
Erläuterungen zum Bedienfeld	8
Verwendung der LCD-Anzeige	10
Einstellen des Stellwinkels der LCD-Anzeige.....	12

Handhabung von Medien

Papier auswählen.....	14
Papier einlegen.....	16
Einsetzen einer Speicherkarte.....	18
Originale einlegen.....	20

Kopieren

Dokumente kopieren	22
Fotos kopieren	24
Menüliste	26

Von der Speicherkarte drucken

Fotos drucken.....	30
Drucken von einem Indexblatt.....	32
Menüliste	35

Setup-Modus (Wartung)

Status der Tintenpatronen prüfen	38
Druckkopf prüfen/reinigen.....	40
Druckkopf ausrichten	42
Pictbridge-Setup.....	44
Menüliste	46

Problemlösung

Fehlermeldungen	48
Tintenpatronen ersetzen	52
Papierstau.....	56
Qualitäts-/Layout-Probleme	58
Kontaktaufnahme mit dem Kundendienst.....	62
Index	66

NL Inhoud

Belangrijke veiligheidsvoorschriften.....	6
Bedieningspaneel	8
Display gebruiken	10
Display verzetten.....	12

Media gebruiken

Papier selecteren.....	14
Papier laden	16
Geheugenkaart plaatsen	18
Originelen plaatsen.....	20

Kopiëren

Documenten kopiëren.....	22
Foto's kopiëren.....	24
Menu's.....	26

Afdrukken vanaf een geheugenkaart

Foto's afdrukken	30
Afdrukken vanaf een index	32
Menu's.....	35

Modus Instellen (Onderhoud)

Cartridgestatus controleren.....	38
Printkop controleren/reinigen.....	40
Printkop uitlijnen	42
PictBridge-instellingen	44
Menu's.....	46

Problemen oplossen





Foutmeldingen.....	48
Cartridges vervangen.....	52
Vastgelopen papier.....	56
Problemen met de afdrukkwaliteit/lay-out.....	58
Contact opnemen met de klantenservice	62
Index	67





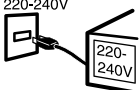

Important Safety Instructions

Consignes de sécurité importantes

Wichtige Sicherheitshinweise

Belangrijke veiligheidsvoorschriften

					
Use only the power cord that comes with the printer. Use of another cord may cause fire or shock. Do not use the cord with any other equipment.	Make sure the power cord meets all relevant local safety standards.	Place the printer near a wall outlet where the power cord can be easily unplugged.	Use only the type of power source indicated on the label.	Do not let the power cord become damaged or frayed.	Do not open the scanner unit while copying, printing, or scanning.
Utilisez uniquement le cordon d'alimentation livré avec l'imprimante. L'utilisation d'un autre cordon pourrait provoquer un incendie ou une électrocution. N'utilisez pas le cordon sur un autre équipement.	Assurez-vous que le cordon d'alimentation correspond à l'ensemble des normes de sécurité locales applicables.	Placez l'imprimante à proximité d'une prise de courant permettant de débrancher aisément le cordon d'alimentation.	Utilisez uniquement le type de source d'alimentation indiqué sur l'étiquette.	Veillez à éviter la détérioration ou l'usure du cordon d'alimentation.	N'ouvrez pas le module scanner lorsqu'une opération de copie, d'impression ou de numérisation est en cours.
Verwenden Sie nur das mit diesem Drucker mitgelieferte Netzkabel. Andere Kabel können Feuer oder Stromschläge verursachen. Verwenden Sie das Kabel nicht für andere Geräte.	Sicherstellen, dass das Stromkabel allen relevanten lokalen Sicherheitsstandards entspricht.	Den Drucker neben einer Wandsteckdose aufstellen, aus der das Stromkabel leicht abgezogen werden kann.	Nur die auf dem Etikett angegebene Art von Stromquelle verwenden.	Abscheuerung oder Beschädigung des Stromkabels vermeiden.	Die Scanner-Einheit während eines Kopier-, Druck- oder Scannvorgangs nicht öffnen.
Gebruik alleen het netsnoer dat bij de printer is geleverd. Gebruik van andere snoeren kan brand of schokken veroorzaken. Gebruik het snoer niet met andere apparatuur.	Controleer of het netsnoer aan de lokale veiligheidsnormen voldoet.	Plaats de printer in de buurt van een stopcontact waar u de stekker gemakkelijk kunt uittrekken.	Gebruik alleen het type voeding dat op het etiket is aangegeven.	Zorg ervoor dat het netsnoer niet beschadigd raakt.	Open de scannereenheid niet tijdens het kopiëren, afdrukken of scannen.

					
<p>Do not use aerosol products that contain flammable gases inside or around the printer. Doing so may cause fire.</p>	<p>Except as specifically explained in your documentation, do not attempt to service the printer yourself.</p>	<p>Keep ink cartridges out of the reach of children and do not drink the ink.</p>	<p>If ink gets on your skin, wash it off with soap and water. If it gets in your eyes, flush them immediately with water. If you still have discomfort or vision problems, see a doctor immediately.</p>	<p>Do not shake ink cartridges after opening their packages; this can cause leakage.</p>	<p>If you remove an ink cartridge for later use, protect the ink supply area from dirt and dust and store it in the same environment as the printer. Do not touch the ink supply port or surrounding area.</p>
<p>N'utilisez pas de produits en aérosol contenant des gaz inflammables à l'intérieur ou à proximité de l'imprimante, faute de quoi un incendie risque de survenir.</p>	<p>Ne tentez jamais de réparer le produit par vous-même, sauf si cela est explicitement mentionné dans la documentation.</p>	<p>Maintenez les cartouches d'encre hors de portée des enfants et ne buvez pas l'encre.</p>	<p>En cas de contact de l'encre avec la peau, nettoyez à l'eau et au savon. En cas de contact de l'encre avec les yeux, rincez-les abondamment avec de l'eau. Si une gêne ou des problèmes de vision persistent, consultez immédiatement un médecin.</p>	<p>Afin d'éviter tout risque de fuite, ne secouez pas les cartouches d'encre une fois les emballages ouverts.</p>	<p>Si vous retirez une cartouche d'encre pour la réutiliser ultérieurement, protégez la zone d'alimentation en encre contre les salissures et la poussière et stockez-la dans le même environnement que l'imprimante. Ne touchez pas l'orifice d'alimentation en encre de la cartouche, ni la zone qui l'entoure.</p>
<p>Innerhalb oder in der Nähe des Druckers keine Sprühprodukte verwenden, die entzündliche Gase enthalten. Dies könnte ein Feuer verursachen.</p>	<p>Nicht versuchen, den Drucker selbst zu warten, es sei denn, die Dokumentation enthält ausdrückliche Erklärungen dazu.</p>	<p>Tintenpatronen außerhalb der Reichweite von Kindern aufbewahren. Tinte nicht trinken.</p>	<p>Im Falle von Hautkontakt die Tinte mit Wasser und Seife abwaschen. Im Falle von Augenkontakt sofort mit Wasser auswaschen. Bei Sehstörungen oder anderen Beschwerden, sofort einen Arzt aufsuchen.</p>	<p>Nach dem Öffnen der Verpackung dürfen Tintenpatronen nicht geschüttelt werden, da sonst Tinte austreten kann.</p>	<p>Wird eine Tintenpatrone zum späteren Gebrauch entfernt, den Tintenzufuhrbereich vor Staub und Schmutz schützen und die Patronen in derselben Umgebung wie den Drucker aufbewahren. Die Tintenversorgungsöffnung oder den umgebenden Bereich nicht berühren.</p>
<p>Gebruik in de printer of in de buurt van de printer geen spuitbussen die ontvlambare gassen bevatten. Dit kan brand veroorzaken.</p>	<p>Probeer de printer niet zelf te repareren, tenzij in de documentatie specifiek wordt uitgelegd hoe u dit moet doen.</p>	<p>Houd cartridges buiten het bereik van kinderen. Inkt niet drinken.</p>	<p>Als u inkt op uw huid krijgt, wast u de plek met water en zeep. Als u inkt in uw ogen krijgt, moet u uw ogen onmiddellijk uitspoelen met water. Raadpleeg onmiddellijk een arts als u daarna nog steeds ongemak ondervindt.</p>	<p>Schud cartridges niet na het openen van de verpakking. Dit kan lekkage veroorzaken.</p>	<p>Als u een cartridge wilt verwijderen voor later, moet u er wel voor zorgen dat de inkttoevoer wordt beschermd tegen stof en vuil. Bewaar de cartridge in dezelfde omgeving als de printer. Raak de inkttoevoer of het gebied eromheen niet aan.</p>





Guide to Control Panel

Guide du panneau de contrôle

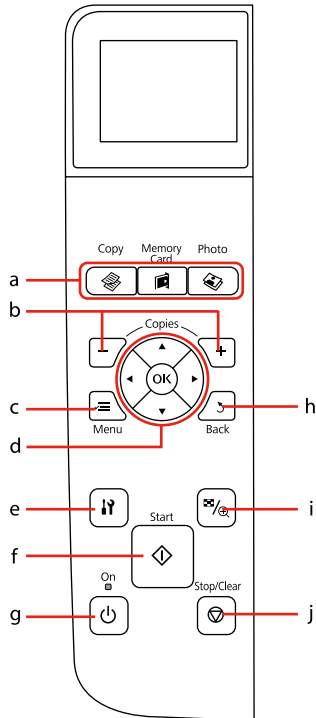
Erläuterungen zum Bedienfeld

Bedieningspaneel









	a		b		c
					
Enters Copy mode.	Enters Memory Card mode.	Enters Photo mode.	Sets the number of copies.	Displays detailed settings for each mode.	
Permet d'activer le mode Copie.	Permet d'activer le mode Carte mém.	Permet d'activer le mode Photo.	Permet de définir le nombre de copies.	Affiche les paramètres détaillés de chaque mode.	
Ruft den Modus Kopieren auf.	Geht in den Speicherkarte-Mode.	Ruft den Modus Foto auf.	Stellt die Anzahl der Kopien ein.	Zeigt detaillierte Einstellungen für jeden Modus an.	
Modus Kopieren aktivieren.	Modus Geheugenkaart aktivieren.	Modus Foto aktivieren.	Aantal exemplaren instellen.	Gedetailleerde instellingen per modus weergeven.	

Control panel design varies by area.

La conception du panneau de contrôle varie d'un pays à l'autre.

Bedienfeldaufbau variiert je nach Land/Region.

Het bedieningspaneel kan per land verschillen.

d	e	f	g	h	i	j
						
Selects photos and menu items.	Enters Setup mode.	Starts copying/printing.	Turns on/off printer.	Cancels/returns to the previous menu.	Changes the view of photos or crops the photos.	Stops copying/printing or resets settings.
Permettent de sélectionner les photos et les éléments de menu.	Permet d'activer le mode Config.	Permet de lancer la copie/l'impression.	Met l'imprimante sous/hors tension.	Permet d'annuler/de retourner au menu précédent.	Permet de modifier l'affichage des photos ou de rogner les photos.	Permet d'arrêter la copie/l'impression ou de réinitialiser les paramètres.
Wählt Fotos und Menüpunkte aus.	Ruft den Modus Setup auf.	Startet Kopier-/Druckvorgang.	Schaltet Drucker ein/aus.	Bricht Vorgänge ab/geht zurück zum vorherigen Menü.	Ändert die Fotoansicht oder schneidet Fotos aus.	Hält Kopier-/Druckvorgang an oder setzt Einstellungen zurück.
Foto's en menu-items selecteren.	Modus Instellen activeren.	Kopiëren/afdrukken starten.	Printer uit-/aanzetten.	Annuleren/terugkeren naar vorig menu.	Weergave van foto's wijzigen of foto's bijsnijden.	Kopiëren/afdrukken stoppen of instellingen resetten.

Using the LCD Screen

Utilisation de l'écran LCD

Verwendung der LCD-Anzeige

Display gebruiken

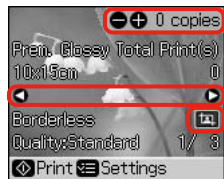
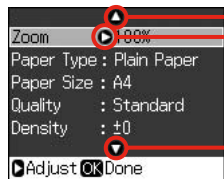
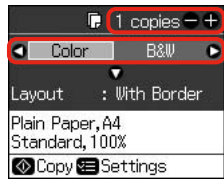
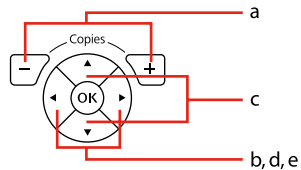



a	b	c	d	e
Use + or - to set the number of copies for the selected photo.	Press ◀ or ▶ to select the setting item.	Press ▲ or ▼ to select the menu item. The highlight moves up or down.	Press ▶ to open the setting item list.	Press ◀ or ▶ to change the photo displayed on the LCD screen.
Définissez le nombre de copies de la photo sélectionnée à l'aide de la touche + ou -.	Appuyez sur ◀ ou sur ▶ pour sélectionner l'élément de paramétrage.	Appuyez sur ▲ ou sur ▼ pour sélectionner l'élément de menu. La surbrillance se déplace vers le haut ou vers le bas.	Appuyez sur ▶ pour ouvrir la liste des éléments de paramétrage.	Appuyez sur ◀ ou sur ▶ pour changer la photo affichée sur l'écran LCD.
Stellen Sie mit + oder - die Anzahl der Ausdrücke für das ausgewählte Foto ein.	Drücken Sie ◀ oder ▶, um die Einstellung auszuwählen.	Drücken Sie ▲ oder ▼, um den Menüpunkt auszuwählen. Die Markierung bewegt sich nach oben oder unten.	Drücken Sie ▶, um die Einstellungsliste zu öffnen.	Drücken Sie ◀ oder ▶, um das in der LCD-Anzeige angezeigte Foto zu ändern.
Met + of - stelt u het aantal exemplaren voor de geselecteerde foto in.	Met ◀ of ▶ selecteert u een instelling voor een item.	Met ▲ of ▼ selecteert u een menu-item. De markering gaat naar boven of beneden.	Met ▶ opent u een lijst met instellingen.	Met ◀ of ▶ geeft u een andere foto weer op het display.

f

The  icon is displayed on a cropped image.

L'icône  s'affiche au niveau des images rognées.

Das -Symbol wird auf einem ausgeschnittenen Bild angezeigt.

Bij een foto die is bijgesneden, wordt het pictogram  weergegeven.



After 13 minutes of inactivity, the screen turns black to save energy. Press any button (except  **On**) to return the screen to its previous state.

L'écran s'éteint à l'issue de 13 minutes d'inactivité afin d'économiser l'énergie. Appuyez sur n'importe quelle touche (à l'exception de la touche  **On**) pour rétablir l'état antérieur de l'écran.

Wenn innerhalb von 13 Minuten keine Aktivität erfolgt, erlischt der Bildschirm, um Energie zu sparen. Durch Drücken einer beliebigen Taste (mit Ausnahme von  **On**) kehrt der Bildschirm in seinen vorherigen Zustand zurück.

Na 13 minuten inactiviteit wordt het scherm zwart om energie te besparen. Druk op een willekeurige knop (behalve  **On**) om terug te keren naar het laatst weergegeven scherm.



The actual screen display may differ slightly from those shown in this guide.

Les écrans affichés peuvent être légèrement différents de ceux indiqués dans ce guide.

Der tatsächliche Inhalt der LCD-Anzeige kann leicht von dem in dieser Anleitung dargestellten Inhalt abweichen.

Wat u precies op het display ziet, kan licht afwijken van de afbeeldingen in deze handleiding.

Adjusting the Angle of the LCD Screen

Réglage de l'angle de l'écran LCD

Einstellen des Stellwinkels der LCD-Anzeige

Display verzetten

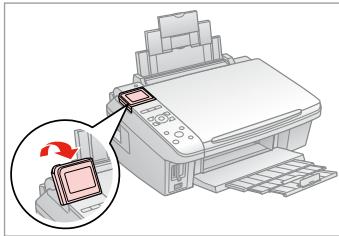

You can raise and adjust the angle of the LCD screen for better viewing.

Vous pouvez augmenter et régler l'angle de l'écran LCD pour une meilleure visualisation.

Der Stellwinkel der LCD-Anzeige kann zur besseren Sicht eingestellt werden.

Voor een goede leesbaarheid kunt u het display naar wens hoger of lager zetten.

Handling Media
Gestion des supports
Handhabung von Medien
Media gebruiken



Selecting Paper

Sélection du papier

Papier auswählen

Papier selecteren

The availability of special paper varies by area.

La disponibilité du papier spécial varie selon les pays.

Die Verfügbarkeit von Spezialpapier variiert je nach Land/Region.

De beschikbaarheid van speciaal papier verschilt per land.

	If you want to print on this paper... *3	Choose this Paper Type on the LCD screen	Loading capacity (sheets)
a	Plain paper	Plain Paper	[12 mm] *1 *2
b	Epson Bright White Ink Jet Paper	Plain Paper	80 *2
c	Epson Premium Ink Jet Plain Paper	Plain Paper	80 *2
d	Epson Matte Paper - Heavyweight	Matte	20
e	Epson Photo Quality Ink Jet Paper	Matte	80
f	Epson Premium Glossy Photo Paper	Prem.Glossy	20
g	Epson Premium Semigloss Photo Paper	Prem.Glossy	20
h	Epson Ultra Glossy Photo Paper	Ultra Glossy	20
i	Epson Glossy Photo Paper	Photo Paper	20
j	Epson Photo Paper	Photo Paper	20

*1 Paper with a weight of 64 to 90 g/m².

*2 30 sheets for paper that already has printing on one side.

*3 See the table on the right-hand side for the English paper names.

	Si vous souhaitez procéder à l'impression sur ce papier... *3	Sélectionnez l'option Type pap sur l'écran LCD	Capacité de chargement (feuilles)
a	Pap ordi	Pap ordi	[12 mm] *1 *2
b	Papier jet d'encre blanc brillant Epson	Pap ordi	80 *2
c	Papier ordinaire jet d'encre Premium Epson	Pap ordi	80 *2
d	Papier mat épais Epson	Mat	20
e	Papier couché qualité photo Epson	Mat	80
f	Papier photo glacé Premium Epson	Glacé Prem	20
g	Papier photo semi-glacé Premium Epson	Glacé Prem	20
h	Papier photo ultra-glacé Epson	Ultra-glacé	20
i	Papier photo glacé Epson	Papier ph	20
j	Papier photo Epson	Papier ph	20

*1 Papier dont le grammage est compris entre 64 et 90 g/m².

*2 30 feuilles de papier déjà imprimé d'un côté.

*3 Reportez-vous au tableau situé sur le côté droit pour les noms de papier français.

	Zu bedruckendes Papier... *3	Diese Papiersorte auf der LCD-Anzeige wählen	Ladekapazität (Blatt)
a	Normalpapier	Normalpapier	[12 mm] *1 *2
b	Epson Weißes Tintenstrahlpapier	Normalpapier	80 *2
c	Epson Normalpapier	Normalpapier	80 *2
d	Epson Mattes Papier - schwer	Matte	20
e	Epson Fotoqualität-Tintenstrahlpapier	Matte	80
f	Epson Premium-Hochglanz-Fotopapier	Prem.Glossy	20
g	Epson Premium-Seidenglanz-Fotopapier	Prem.Glossy	20
h	Epson Ultrahochglanz-Fotopapier	Ultra Glossy	20
i	Epson Fotopapier, glänzend	Photo Paper	20
j	Epson Fotopapier	Photo Paper	20

*1 Papier mit einem Gewicht von 64 bis 90 g/m².

*2 30 Blatt bei Papier, das bereits auf einer Seite bedruckt ist.

*3 Englische Papierbezeichnungen, siehe Tabelle rechts.

	Als u hierop wilt afdrukken... *3	Kiest u bij Pap.soort op het display deze instelling	Laadcapaciteit (vellen)
a	Gewoon papier	Gewoon pap.	[12 mm] *1 *2
b	Epson Inkjetpapier helderwit	Gewoon pap.	80 *2
c	Epson Gewoon inkjetpapier Premium	Gewoon pap.	80 *2
d	Epson Mat papier zwaar	Matte	20
e	Epson Inkjetpapier fotokwaliteit	Matte	80
f	Epson Fotopapier glanzend Premium	Prem.Glossy	20
g	Epson Fotopapier halfglanzend Premium	Prem.Glossy	20
h	Epson Fotopapier ultraglanzend	Ultra Glossy	20
i	Epson Fotopapier glanzend	Photo Paper	20
j	Epson Fotopapier	Photo Paper	20

*1 Papier met een gewicht van 64 tot 90 g/m².

*2 30 vel als het papier aan één zijde is bedrukt.

*3 Zie de tabel hiernaast (rechts) voor de papierenamen in het Engels.

a	Plain paper
b	Epson Bright White Ink Jet Paper
c	Epson Premium Ink Jet Plain Paper
d	Epson Matte Paper - Heavyweight
e	Epson Photo Quality Ink Jet Paper
f	Epson Premium Glossy Photo Paper
g	Epson Premium Semigloss Photo Paper
h	Epson Ultra Glossy Photo Paper
i	Epson Glossy Photo Paper
j	Epson Photo Paper

Loading Paper
Chargement du papier
Papier einlegen
Papier laden

1

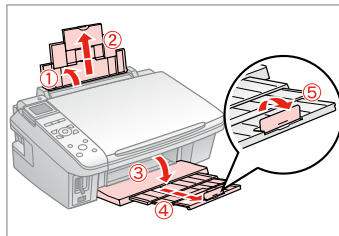

Open and slide out.
Ouvrez et dépliez.
Öffnen und herausziehen.
Openen en uitschuiven.



See the online User's Guide when using Legal size paper.

Lors de l'utilisation de papier au format Legal, reportez-vous au Guide d'utilisation en ligne.

Informationen zur Verwendung der Papiergröße Legal finden Sie im Online-Benutzerhandbuch.

Zie de online-Gebruikershandleiding bij gebruik van papier van Legal-formaat.

2

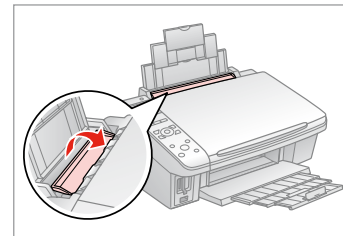

Flip forward.
Rabattez vers l'avant.
Nach vorne klappen.
Naar voren klappen.

3

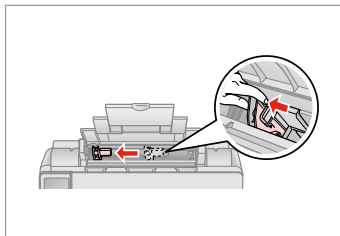

Pinch and slide the edge guide.
Pincez et faites glisser le guide latéral.
Die Papierführungsschiene zusammendrücken und verschieben.
Inknijpen en zijgeleider verschuiven.

4

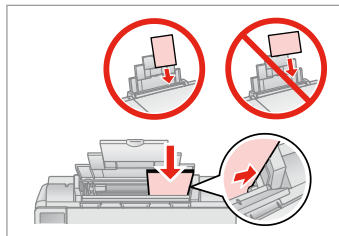

Load printable side up.
Chargez le côté imprimable vers le haut.
Mit bedruckbarer Seite nach oben einlegen.
Papier laden met afdrukzijde naar boven.

5

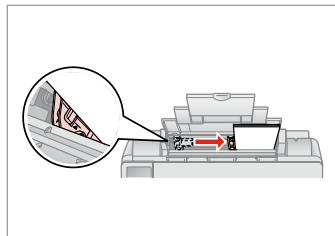

Fit.
Réglez.
Anp.
Passen.



Do not load paper above the ▼ arrow mark inside the edge guide.

Ne chargez pas de papier au-delà du repère en forme de flèche ▼ situé à l'intérieur du guide latéral.

Legen Sie Papier nur bis zur Pfeilmarkierung ▼ innen an der Kantenführung ein.

Laat het papier niet boven de pijl ▼ aan de binnenzijde van de zijgeleider komen.

6

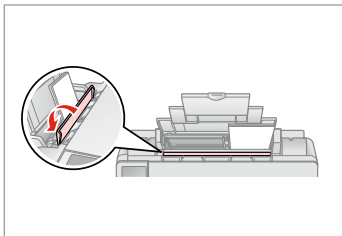

Flip back.
Rabattez.
Nach hinten kl.
Terugklappen.



Align the edges of the paper before loading.

Alinez les bords du papier avant de le charger.

Vor dem Einlegen des Papiers die Kanten ausrichten.

Maak de randen van het papier mooi recht vóór het laden.



Do not use paper with binder holes.

N'utilisez pas de papier perforé.

Verwenden Sie kein gelochtes Papier.

Gebruik geen geperforeerd papier.

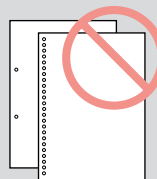

Inserting a Memory Card

Insertion d'une carte mémoire

Einsetzen einer Speicherkarte

Geheugenkaart plaatsen

1

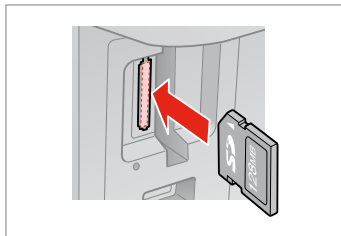

Insert one card at a time.
Insérez une carte à la fois.
Jeweils nur eine Karte einsetzen.
Eén kaart tegelijk plaatsen.

2

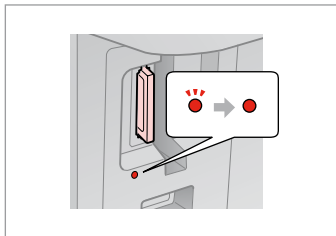

Check the light stays on.
Assurez-vous que le voyant reste allumé.
Die Anzeigen müssen leuchten.
Kijken of lampje blijft branden.



Do not try to force the card all the way into the slot. It should not be fully inserted.

N'essayez pas d'insérer complètement la carte dans l'emplacement. Elle ne doit pas être insérée complètement.

Versuchen Sie nicht, die Karte mit Gewalt ganz in den Kartenschlitz zu schieben. Sie sollte noch etwas herausstehen.

Probeer de kaart niet helemaal in de sleuf te duwen. De kaart kan er niet helemaal in.

Removing a Memory Card

Retrait d'une carte mémoire

Speicherkarte entfernen

Geheugenkaart verwijderen

1

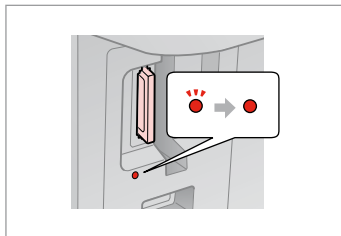

Check the light stays on.
Assurez-vous que le voyant reste allumé.
Die Anzeigen müssen leuchten.
Kijken of lampje blijft branden.

2

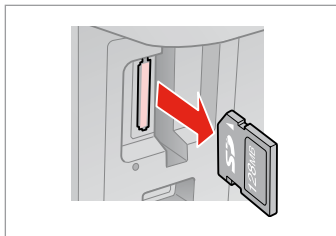

Remove.
Retirez.
Entfernen.
Verwijderen.



On	Flashing
Al.	Clignotant
Ein	Blinkt
Aan	Knippert

		xD-Picture Card xD-Picture Card Type M xD-Picture Card Type M+ xD-Picture Card Type H
		SD SDHC MultiMediaCard MMCplus
		MMCmobile *
		MMCmicro *
		miniSD * miniSDHC *
		microSD * microSDHC *
		Memory Stick Memory Stick PRO MagicGate Memory Stick
		Memory Stick Duo * Memory Stick PRO Duo * Memory Stick PRO-HG Duo * MagicGate Memory Stick Duo *
		Memory Stick Micro *

		CompactFlash
		Microdrive

*Adapter required

*Adaptateur requis

*Adapter erforderlich

*Adapter nodig



If the memory card needs an adapter then attach it before inserting the card into the slot, otherwise the card may get stuck.

Si la carte mémoire nécessite un adaptateur, installez l'adaptateur avant d'insérer la carte dans l'emplacement, faute de quoi la carte risque de rester coincée.

Wenn für die Speicherkarte ein Adapter erforderlich ist, dann schließen Sie diesen vor dem Einsetzen der Karte an. Ansonsten kann sich die Karte verhaken.

Als de geheugenkaart een adapter nodig heeft, moet u de kaart in de adapter plaatsen voordat u ze samen in de sleuf plaatst. Anders kan de kaart vast raken.

Placing Originals

Mise en place des originaux

Originale einlegen

Originelen plaatsen

1

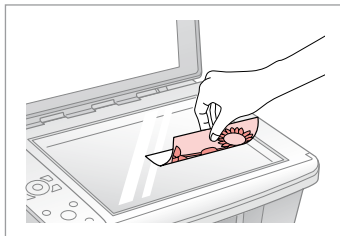

Place face-down horizontally.

Placez horizontalement, face vers le bas.

Einlegen (Druckseite nach unten).

Horizontaal leggen met de afdrukzijde naar beneden.

2

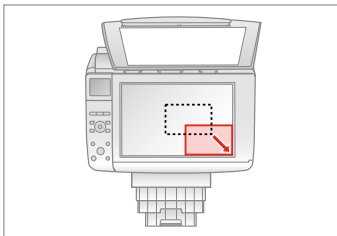

Slide to the corner.

Faites glisser vers le coin.

In die Ecke schieben.

In de hoek schuiven.

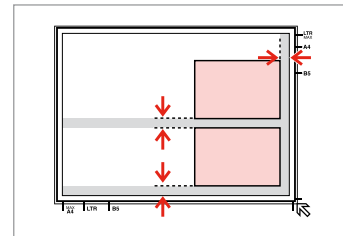

Place photos 5 mm apart.

Espacez les photos de 5 mm.

Fotos mit 5 mm Abstand einlegen.

Foto's 5 mm van elkaar houden.



You can reprint photos from 30 × 40 mm to 127 × 178 mm.

Vous pouvez réimprimer des photos dont la taille est comprise entre 30 × 40 mm et 127 × 178 mm.

Sie können Fotos von 30 × 40 mm bis 127 × 178 mm nachdrucken.

U kunt nieuwe afdrukken maken van foto's van 30 × 40 mm tot 127 × 178 mm.



You can copy photos of different sizes at the same time if they are larger than 30 × 40 mm.

Vous pouvez copier simultanément des photos de différentes tailles (dans la mesure où leur taille est supérieure à 30 × 40 mm).

Sie können gleichzeitig Fotos verschiedener Größen kopieren, wenn sie größer als 30 × 40 mm sind.

U kunt foto's van verschillende formaten tegelijk kopiëren, zolang ze groter zijn dan 30 × 40 mm.

Copying
Copie
Kopieren
Kopiëren



Copying Documents
 Copie de documents
 Dokumente kopieren
 Documenten kopiëren

1 → 16

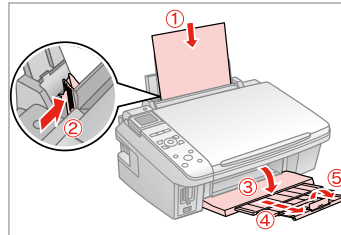

Load paper.
 Chargez du papier.
 Papier einlegen.
 Papier laden.

2 → 20

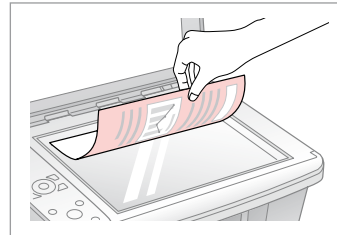

Place original horizontally.
 Placez l'original horizontalement.
 Original horizontal einlegen.
 Origineel horizontaal leggen.

3

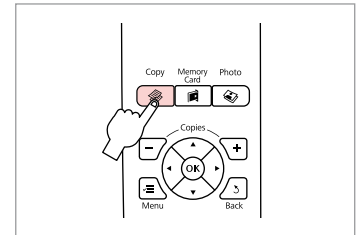

Enter the Copy mode.
 Activez le mode Copie.
 Kopieren-Modus wählen.
 Modus Kopiëren activeren.

4

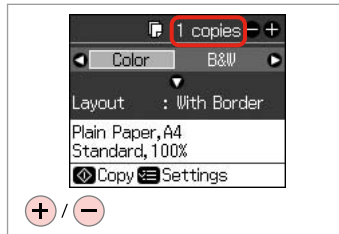

Set the number of copies.
 Définissez le nombre de copies.
 Kopienanzahl eingeben.
 Aantal exemplaren instellen.

5

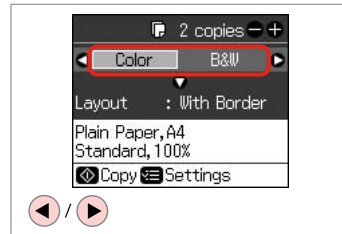

Select a color mode.
 Sélectionnez un mode de couleur.
 Farbmodus wählen.
 Kleurmodus selecteren.

6

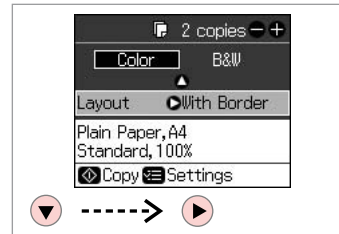

Enter the **Layout** menu.
 Activez le menu **Dispo**.
Layout-Menü aufrufen.
 Menu **Layout** openen.

7

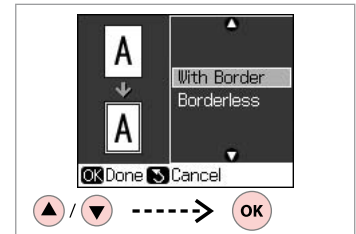

Select setting item.
 Sélectionnez un élément de paramétrage.
 Einstellung auswählen.
 Instelling selecteren.

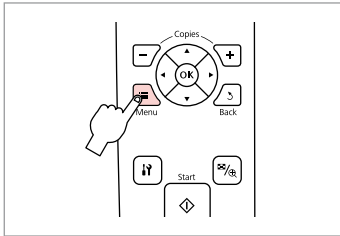
8

Enter the copy setting menu.
 Accédez au menu de paramétrage des copies.
 Das Kopiereinstellungsmenü aufrufen.
 Menu met kopieerinstellingen openen.

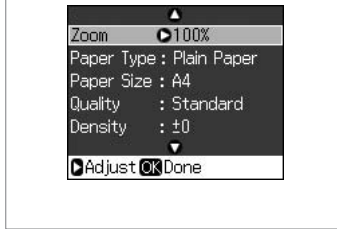
9

Make the appropriate copy settings.
 Définissez les paramètres de copie adaptés.
 Die geeigneten Kopiereinstellungen konfigurieren.
 Gewenste kopieerinstellingen selecteren.

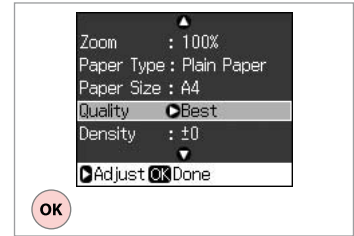
10

Finish the settings.
 Finalisez les paramètres.
 Einstellungen beenden.
 Instellingen voltooiën.

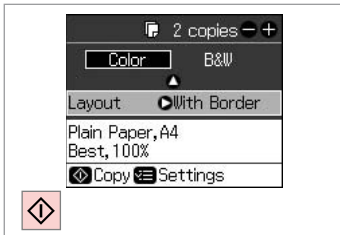
11

Start copying.
 Lancez la copie.
 Kopiervorgang starten.
 Kopiëren starten.



Make sure you set the **Paper Type** and **Paper Size**.

Vérifiez que les paramètres **Type pap** et **Taille pap** ont été définis.

Achten Sie darauf, die **Papiersorte** und die **Papiergr.** einzustellen.

U moet **Pap.soort** en **Pap.form.** instellen.

Copying Photos
Copie de photos
Fotos kopieren
Foto's kopiëren

1  → 16

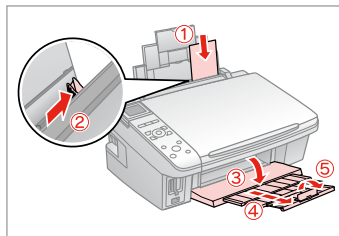

Load photo paper.
Chargez du papier photo.
Fotopapier einlegen.
Fotopapier laden.

2  → 20

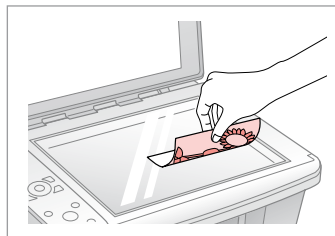

Place photo(s) horizontally.
Placez la ou les photos
horizontalement.
Foto(s) horizontal auflegen.
Foto's horizontaal leggen.

3

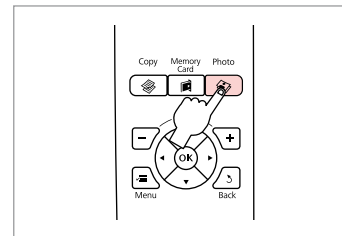

Enter the Photo mode.
Activez le mode Photo.
Foto-Modus wählen.
Modus Foto activeren.

4

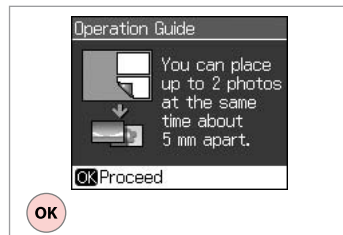

Proceed.
Poursuivez.
Weiter.
Doorgaan.

5

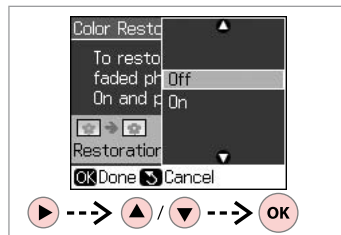

Select Off or On.
Sélectionnez Non ou Oui.
Aus oder Ein wählen.
Uit of Aan selecteren.

6



Proceed.
Poursuivez.
Weiter.
Doorgaan.

7

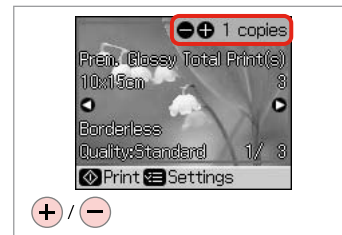

Set the number of copies.
Définissez le nombre de copies.
Kopienanzahl eingeben.
Aantal exemplaren instellen.



You can crop and enlarge your photo. Press **z/z** and make the settings.

Vous pouvez rogner et agrandir la photo. Appuyez sur **z/z** et définissez les paramètres.

Sie können das Foto zuschneiden und vergrößern. Drücken Sie **z/z** und stellen Sie das Foto ein.

U kunt de foto bijsnijden en vergroten. Druk op **z/z** en geef de instellingen op.

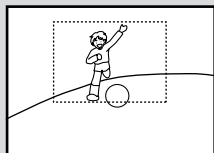

If you scanned two photos, repeat step **7** for the second photo.

Si vous numériser deux photos, répétez l'étape **7** pour la deuxième photo.

Wenn Sie zwei Fotos gescannt haben, wiederholen Sie Schritt **7** für das zweite Foto.

Als u twee foto's hebt gescand, moet u stap **7** herhalen voor de tweede foto.

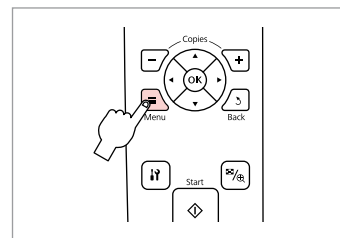
8

Enter the print setting menu.

Accédez au menu de paramétrage des impressions.

Das Druckeinstellungsmenü aufrufen.

Menu met afdrুকinstellingen openen.

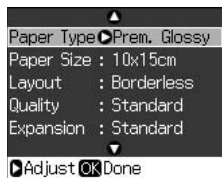
9   **26**

Make sure you set the **Paper Type** and **Paper Size**.

Vérifiez que les paramètres **Type pap** et **Taille pap** ont été définis.

Achten Sie darauf, die **Papiersorte** und die **Papiergr.** einzustellen.

U moet **Pap.soort** en **Pap.form.** instellen.

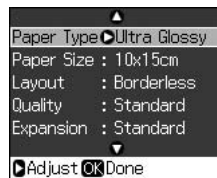
10

Finish the settings.

Finalisez les paramètres.

Einstellungen beenden.

Instellingen voltooiën.

11

Start copying.

Lancez la copie.

Kopiervorgang starten.

Kopiëren starten.

Make the appropriate print settings.

Définissez les paramètres d'impression adaptés.

Die geeigneten Druckeinstellungen konfigurieren.

Gewenste afdrুকinstellingen selecteren.

Menu List

Liste des menus

Menüliste

Menu's

EN  → 26

FR  → 26

DE  → 27

NL  → 27

EN

Copy Mode

copies	1 to 99
Color/B&W	Color, B&W
Layout	With Border, Borderless * ¹

Print settings for Copy Mode

Zoom	Actual, Auto Fit Page
Paper Type	Plain Paper, Matte, Prem.Glossy, Ultra Glossy, Photo Paper
Paper Size	A4, 10 × 15 cm, 13 × 18 cm
Quality	Draft, Standard, Best
Density	-4 to +4
Expansion * ²	Standard, Mid., Min.

Photo Mode

Print settings for Photo Mode

Paper Type	Prem.Glossy, Ultra Glossy, Photo Paper, Matte
Paper Size	10 × 15 cm, 13 × 18 cm, A4
Layout	Borderless * ¹ , With Border
Quality	Standard
Expansion * ²	Standard, Mid, Min

*¹ Your image is slightly enlarged and cropped to fill the sheet of paper. Print quality may decline in the top and bottom areas of the printout, or the area may be smeared when printing.

*² Select the amount the image is expanded when printing Borderless photos.

FR

Mode Copie

copies	1 à 99
Coul/N&B	Coul, N&B
Dispo	Marge, Ss marges* ¹

Paramètres d'impression du mode Copie

Zoom	Réel, Ajuster page
Type pap	Pap ordi, Mat, Glacé Prem, Ultra-glacé, Papier ph
Taille pap	A4, 10 × 15 cm, 13 × 18 cm
Qualité	Brouillon, Standard, Supérieur
Densité copie	-4 à +4
Extension * ²	Standard, Moy, Min

Mode Photo

Paramètres d'impression du mode Photo

Type pap	Glacé Prem, Ultra-glacé, Papier ph, Mat
Taille pap	10 × 15 cm, 13 × 18 cm, A4
Dispo	Ss marges * ¹ , Marge
Qualité	Standard
Extension * ²	Standard, Moy, Min

*¹ L'image est légèrement agrandie et rognée de manière à remplir la feuille de papier. La qualité d'impression peut être amoindrie dans le haut et le bas de la page imprimée. Ces zones peuvent également être tachées lors de l'impression.

*² Déterminez le degré d'agrandissement de l'image lors de l'impression de photos sans marges.

 Kopieren-Mode

Kopien	1 bis 99
Farbe/SW	Farbe, SW
Layout	Mit Rand, Randlos * ¹

 Druckeinstellungen für den Modus Kopieren

Zoom	Aktuell, AutoAnpass.
Papiersorte	Normalpapier, Matte, Prem.Glossy, Ultra Glossy, Photo Paper
Papiergr.	A4, 10x15cm, 13x18cm
Qualität	Entwurf, Standard, Beste
Kopierdichte	-4 bis +4
Erweiterung * ²	Standard, Mitte, Min.

 Foto-Modus

 Druckeinstellungen für Foto-Modus

Papiersorte	Prem.Glossy, Ultra Glossy, Photo Paper, Matte
Papiergr.	10x15cm, 13x18cm, A4
Layout	Randlos * ¹ , Mit Rand
Qualität	Standard
Erweiterung * ²	Standard, Mitte, Min.

*¹ Ein Bild wird leicht vergrößert und zugeschnitten, um die Seite auszufüllen. Die Druckqualität kann im oberen und unteren Bereich des Ausdrucks nachlassen oder die Tinte kann während des Druckvorgangs verschmieren.

*² Wählen Sie den Umfang, um den das Bild beim randlosen Fotodruck erweitert wird.

 Modus Kopiëren

ex.	1 t/m 99
Kleur/Zwart-wit	Kleur, Zwart-wit
Lay-out	Met rand, Randloos * ¹

 Afdrukinstellingen van de modus Kopiëren

Zoom	Werkelijk, Aut.voll.pag
Pap.soort	Gewoon pap., Matte, Prem.Glossy, Ultra Glossy, Photo Paper
Pap.form.	A4, 10x15cm, 13x18cm
Kwalit.	Concept, Standaard, Best
Kop.dichtheid	-4 t/m +4
Vergrot. * ²	Standaard, Mid., Min.

 Modus Foto

 Afdrukinstellingen voor de modus Foto

Pap.soort	Prem.Glossy, Ultra Glossy, Photo Paper, Matte
Pap.form.	10x15cm, 13x18cm, A4
Lay-out	Randloos * ¹ , Met rand
Kwalit.	Standaard
Vergrot. * ²	Standaard, Mid., Min.

*¹ De afbeelding wordt iets vergroot en bijgesneden, zodat het hele vel papier wordt gevuld. De afdrukkwaliteit kan minder zijn aan de boven- en onderkant van de afdruk, of deze gedeelten kunnen vegen vertonen.

*² Selecteer hoe sterk de afbeelding moet worden vergroot bij het afdrukken van randloze foto's.

Printing from a Memory Card
Impression à partir d'une carte mémoire
Von der Speicherkarte drucken
Afdrukken vanaf een geheugenkaart



Printing Photos

Impression de photos

Fotos drucken

Foto's afdrucken

1  → 16

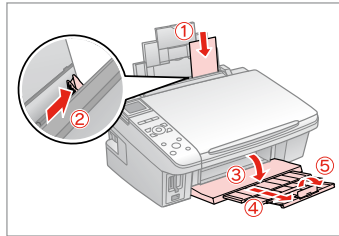

Load photo paper.
Chargez du papier photo.
Fotopapier einlegen.
Fotopapier laden.

2  → 18

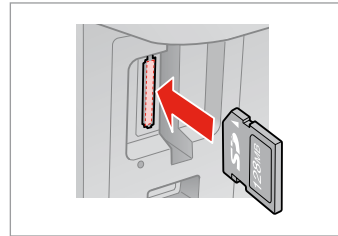

Insert a memory card.
Insérez une carte mémoire.
Speicherkarte einsetzen.
Geheugenkaart plaatsen.

3

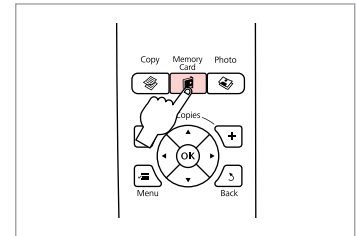

Enter the Memory Card mode.
Activez le mode Carte mém.
Speicherkarte-Modus wählen.
Modus Geheugenkaart activeren.

4

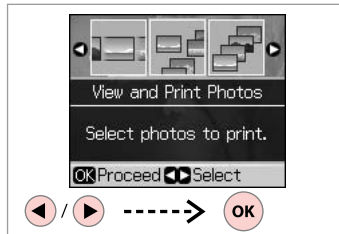

Select **View and Print Photos**.
Sélectionnez **Aff. et impr.**
Fotos zeigen/drucken wählen.
Weergeven en afdr. selecteren.

5

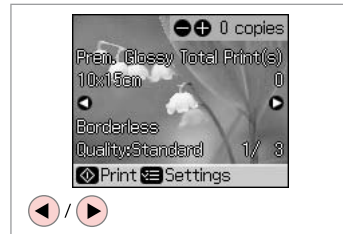

Select a photo.
Sélectionnez une photo.
Foto auswählen.
Foto selecteren.



You can crop and enlarge your photo. Press \mathbb{Z}/\mathbb{Q} and make the settings.

Vous pouvez rogner et agrandir la photo. Appuyez sur \mathbb{Z}/\mathbb{Q} et définissez les paramètres.

Sie können das Foto zuschneiden und vergrößern. Drücken Sie \mathbb{Z}/\mathbb{Q} und stellen Sie das Foto ein.

U kunt de foto bijsnijden en vergroten. Druk op \mathbb{Z}/\mathbb{Q} en geef de instellingen op.

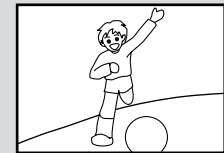
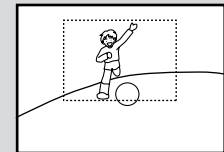

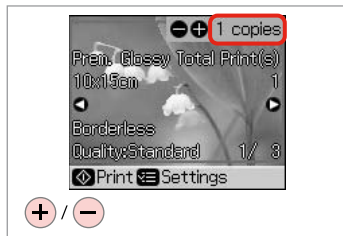
6

Set the number of copies.
 Définissez le nombre de copies.
 Kopienanzahl eingeben.
 Aantal exemplaren instellen.

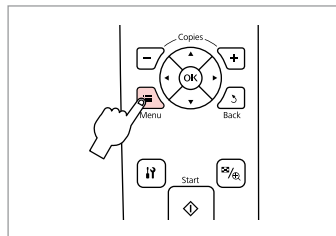

To select more photos, repeat steps 5 and 6.
 Répétez les étapes 5 et 6 pour sélectionner d'autres photos.
 Um weitere Fotos auszuwählen, die Schritte 5 und 6 wiederholen.
 Herhaal stap 5 en 6 als u nog meer foto's wilt selecteren.

7

Enter the print setting menu.
 Accédez au menu de paramétrage des impressions.
 Das Druckeinstellungsmenü aufrufen.
 Menu met afdrukeinstellingen openen.

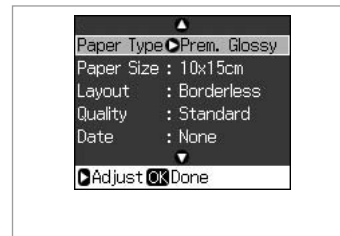
8

Make the appropriate print settings.
 Définissez les paramètres d'impression adaptés.
 Die geeigneten Druckeinstellungen konfigurieren.
 Gewenste afdrukeinstellingen selecteren.



Make sure you set the **Paper Type** and **Paper Size**.

Vérifiez que les paramètres **Type pap** et **Taille pap** ont été définis.

Achten Sie darauf, die **Papiersorte** und die **Papiergr.** einzustellen.

U moet **Pap.soort** en **Pap.form.** instellen.

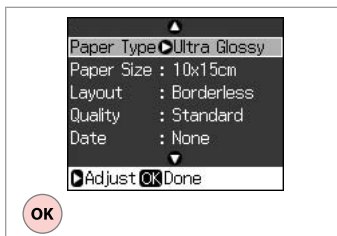
9

Finish the settings.
 Finalisez les paramètres.
 Einstellungen beenden.
 Instellingen voltooiën.

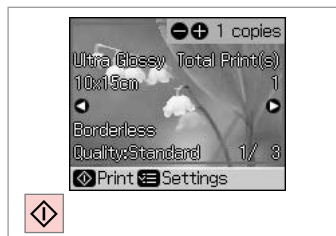
10

Start printing.
 Lancez l'impression.
 Druckvorgang starten.
 Afdrucken starten.

Printing From an Index Sheet

Impression à partir d'une feuille d'index

Drucken von einem Indexblatt

Afdrukken vanaf een index

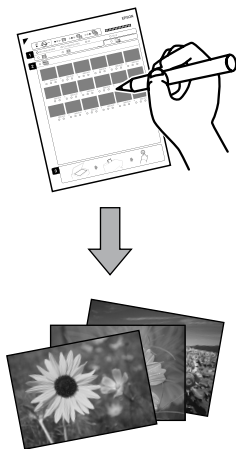

You can print photos using an A4 index sheet. First print an index sheet, mark the photos that you want to print, and then scan the index sheet to print your photos.

Vous pouvez imprimer des photos à l'aide d'une feuille d'index de format A4. Commencez par imprimer une feuille d'index, repérez les photos que vous souhaitez imprimer et numériser la feuille d'index pour imprimer les photos.

Sie können Fotos mit Hilfe eines A4-Indexblattes drucken. Drucken Sie dazu zuerst das Indexblatt, markieren die Fotos, die Sie drucken möchten, und scannen Sie dann das Indexblatt zum Drucken der Fotos ein.

U kunt foto's afdrukken met behulp van een A4-index. Druk eerst een index af, markeer daarop de foto's die u wilt afdrukken en scan de index om de gewenste foto's af te drukken.

1 → 16

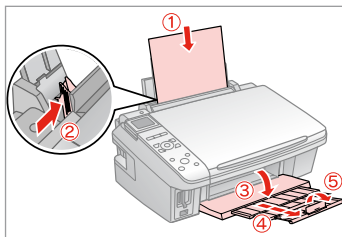

Load A4-size plain paper.

Chargez du papier ordinaire de format A4.

A4-Normalpapier einlegen.

Gewoon A4-papier plaatsen.

2 → 18

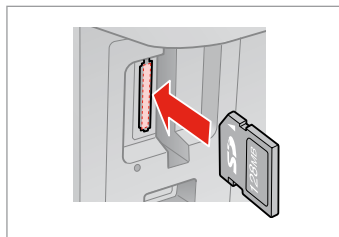

Insert a memory card.

Insérez une carte mémoire.

Speicherkarte einsetzen.

Geheugenkaart plaatsen.

3

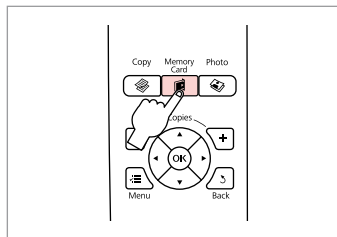

Enter the Memory Card mode.

Activez le mode Carte mém.

Speicherkarte-Modus wählen.

Modus Geheugenkaart activeren.

4

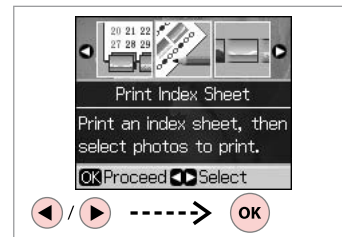

Select **Print Index Sheet**.

Sélectionnez **Imp feuille index**.

Indexblatt drucken wählen.

Index afdrukken selecteren.

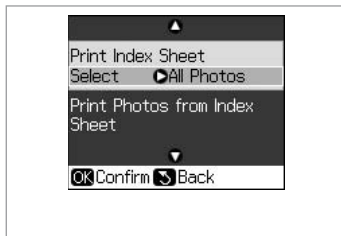
5

Make sure **Select** is highlighted.
 Veillez à ce que l'option **Sélec.** soit mise en surbrillance.
 Darauf achten, dass **Auswählen** markiert ist.
Select. selecteren.

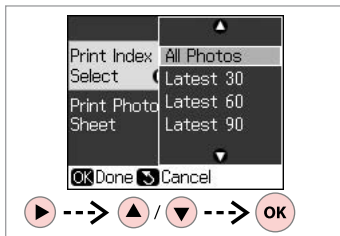
6

Select the range of photos.
 Sélectionnez la série de photos.
 Zu druckende Fotos auswählen.
 Serie foto's selecteren.

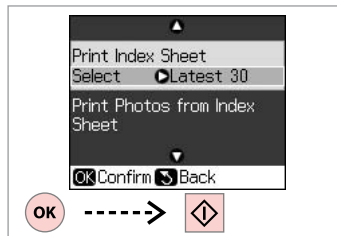
7

Print the index sheet.
 Imprimez la feuille d'index.
 Indexblatt drucken.
 Index afdrukken.

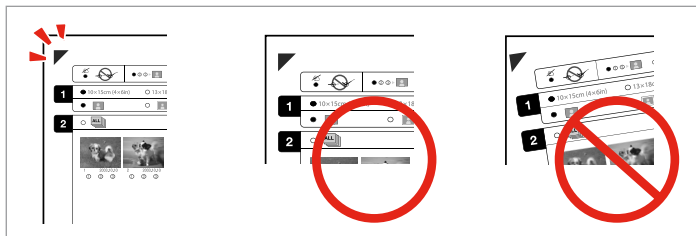
8

Check ▲ aligns with the corner of the sheet.
 Vérifiez que le repère ▲ est aligné sur le coin de la feuille.
 Sicherstellen, dass ▲ mit der Indexblattecke ausgerichtet ist.
 ▲ in de hoek plaatsen.

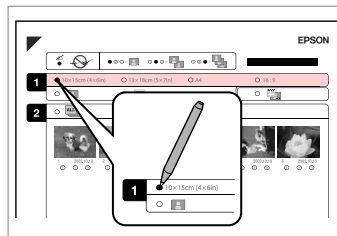
9

Select a paper size.
 Sélectionnez une taille de papier.
 Papiergröße auswählen.
 Papierformat selecteren.

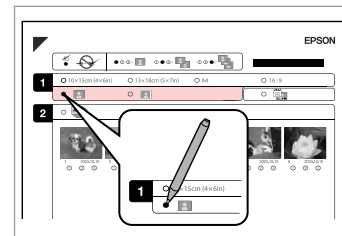
10

Select border or borderless.
 Sélectionnez une impression avec ou sans marges.
 Rand oder randlos wählen.
 Met of zonder rand selecteren.

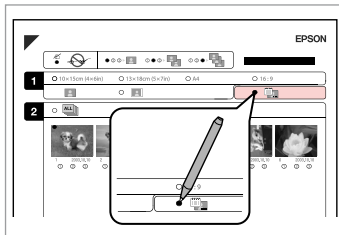
11

Select to print with a date stamp.
Sélectionnez une impression avec ou sans horodatage.
Auswählen, um einen Datumsstempel hinzuzufügen.
Selecteren of een datumstempel moet worden afgedrukt.

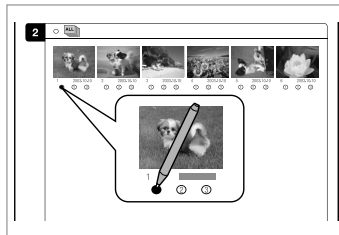
12

Select the number of copies.
Indiquez le nombre de copies.
Anzahl der Kopien auswählen.
Aantal exemplaren selecteren.

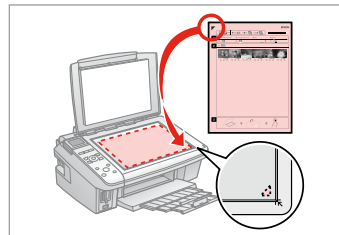
13

Place the index sheet face-down.
Placez la feuille d'index face à imprimer vers le bas.
Indexblatt mit der Druckseite nach unten einlegen.
Index met afdrukszijde naar beneden plaatsen.

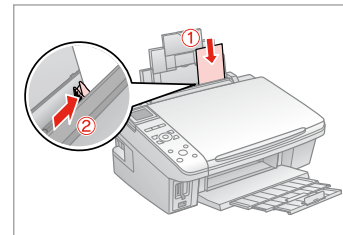
14   **16**

Load photo paper.
Chargez du papier photo.
Fotopapier einlegen.
Fotopapier laden.

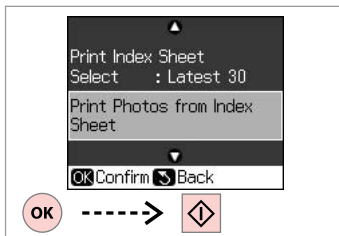
15

Print photos from the index sheet.
Imprimez les photos à partir de la feuille d'index.
Fotos vom Indexblatt drucken.
Foto's van index afdrukken.



You can print photos on Ultra Glossy Photo Paper, Premium Glossy Photo Paper, or Premium Semigloss Photo Paper.

Vous pouvez imprimer les photos sur du papier Ultra Glossy Photo Paper (Papier photo ultra-glacé), Premium Glossy Photo Paper (Papier photo glacé Premium) ou Premium Semigloss Photo Paper (Papier photo semi-glacé Premium).

Sie können Fotos auf Ultra Glossy Photo Paper (Ultrahochglanz-Fotopapier), Premium Glossy Photo Paper (Premium-Hochglanz-Fotopapier), oder Premium Semigloss Photo Paper (Premium-Seidenglanz-Fotopapier) drucken.

U kunt foto's afdrukken op Ultra Glossy Photo Paper (Fotopapier ultraglanzend), Premium Glossy Photo Paper (Fotopapier glanzend Premium) en Premium Semigloss Photo Paper (Fotopapier halfglanzend Premium).

Menu List
Liste des menus
Menüliste
Menu's

EN  → 35

FR  → 35

DE  → 36

NL  → 36

EN

 Memory Card Mode

View and Print Photos
Print All Photos
Print by Date
Print Index Sheet
Slide Show

 Print settings

Paper Type	Prem.Glossy, Ultra Glossy, Photo Paper, Plain Paper, Matte
Paper Size	10 × 15 cm, 13 × 18 cm, 16:9 wide, A4
Layout	Borderless *1, With Border
Quality	Standard, Best
Date	None, yyyy.mm.dd, mmm.dd.yyyy, dd.mmm.yyyy
Bidirectional *2	On, Off
Expansion *3	Standard, Mid, Min

*1 Your image is slightly enlarged and cropped to fill the sheet of paper. Print quality may decline in the top and bottom areas of the printout, or the area may be smeared when printing.

*2 Select On to increase the print speed. Select Off to improve the print quality (but your photos print more slowly).

*3 Select the amount the image is expanded when printing Borderless photos.

FR

 Mode Carte mém.

Aff. et impr.
Impr tts photos
Impr par date
Imp feuille index
Animation

 Paramètres d'impression

Type pap	Glacé Prem, Ultra-glacé, Papier ph, Pap ordi, Mat
Taille pap	10 x 15 cm, 13 x 18 cm, Larg. 16:9, A4
Dispo	Ss marges *1, Marge
Qualité	Standard, Supérieur
Date	Aucun, aaaa.mm.jj, mmm.jj.aaaa, jj.mmm.aaaa
Bidirect. *2	Oui, Non
Extension *3	Standard, Moy, Min

*1 L'image est légèrement agrandie et rognée de manière à remplir la feuille de papier. La qualité d'impression peut être amoindrie dans le haut et le bas de la page imprimée. Ces zones peuvent également être tachées lors de l'impression.

*2 Sélectionnez Oui pour accroître la vitesse d'impression. Sélectionnez Non pour améliorer la qualité d'impression (et réduire la vitesse d'impression des photos).

*3 Déterminez le degré d'agrandissement de l'image lors de l'impression de photos sans marges.

 Speicherkarte-Mode

Fotos zeigen/drucken
Alle Fotos drucken
Nach Datum drucken
Indexblatt drucken
Diashow

 Druckeinstellungen

Papiersorte	Prem.Glossy, Ultra Glossy, Photo Paper, Normalpapier, Matte
Papiergr.	10x15cm, 13x18cm, 16:9 breit, A4
Layout	Randlos * ¹ , Mit Rand
Qualität	Standard, Beste
Datum	Kein, jjjj.mm.tt, mmm.tt.jjjj, tt.mmm.jjjj
Bidirektional * ²	Ein, Aus
Erweiterung * ³	Standard, Mitte, Min.

- *¹ Ein Bild wird leicht vergrößert und zugeschnitten, um die Seite auszufüllen. Die Druckqualität kann im oberen und unteren Bereich des Ausdrucks nachlassen oder die Tinte kann während des Druckvorgangs verschmieren.
- *² Wählen Sie Ein, um die Druckgeschwindigkeit zu erhöhen. Wählen Sie Aus, um die Druckqualität zu verbessern (die Fotos werden langsamer gedruckt).
- *³ Wählen Sie den Umfang, um den das Bild beim randlosen Fotodruck erweitert wird.

 Modus Geheugenkaart

Weergeven en afdr.
Alle foto's afdrukken
Afdrukken op datum
Index afdrukken
Diavoorstelling

 Afdrukinstellingen

Pap.soort	Prem.Glossy, Ultra Glossy, Photo Paper, Gewoon pap., Matte
Pap.form.	10x15cm, 13x18cm, 16:9-formaat, A4
Lay-out	Randloos * ¹ , Met rand
Kwalit.	Standaard, Best
Datum	Geen, jjjj.mm.dd, mmm.dd.jjjj, dd.mmm.jjjj
Bidirect. * ²	Aan, Uit
Vergrot. * ³	Standaard, Mid., Min.

- *¹ De afbeelding wordt iets vergroot en bijgesneden, zodat het hele vel papier wordt gevuld. De afdrukkwaliteit kan minder zijn aan de boven- en onderkant van de afdruk, of deze gedeelten kunnen vegen vertonen.
- *² Selecteer Aan om de afdruksnelheid te verhogen. Selecteer Uit om de afdrukkwaliteit te verbeteren (uw foto's worden langzamer afgedrukt).
- *³ Selecteer hoe sterk de afbeelding moet worden vergroot bij het afdrukken van randloze foto's.

Setup Mode (Maintenance)
Mode Config (Maintenance)
Setup-Modus (Wartung)
Modus Instellen (Onderhoud)



Checking the Ink Cartridge Status

Vérification de l'état de la cartouche d'encre

Status der Tintenpatronen prüfen

Cartridgestatus controleren

1

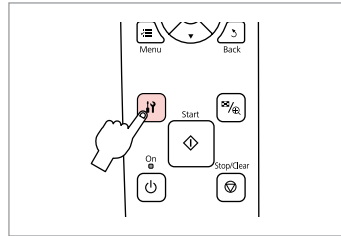

Enter the Setup mode.
Activez le mode Config.
Setup-Modus wählen.
Modus Instellen activeren.

2



Select **Ink Levels**.
Sélectionnez **État ctche**.
Füllstände wählen.
Inktniveau selecteren.

3

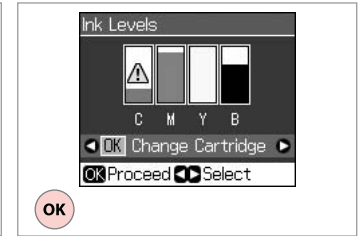



Finish.
Terminez.
Beenden.
Voltooiën.

C	M	Y	B	⚠
Cyan	Magenta	Yellow	Black	Ink is low.
Cyan	Magenta	Jaune	Noir	Faible niveau encre.
Cyan	Magenta	Gelb	Schwarz	Füllstand niedrig.
Cyaan	Magenta	Geel	Zwart	Inkt bijna opt.



On the screen in step ③, you can select to replace ink cartridges even if they are not expended. You can also start this operation by entering **ⓘ Setup** mode, **Maintenance**, and then **Change Ink Cartridge**. See the instructions on replacing ink cartridges.  ➔ 52

L'écran de l'étape ③ vous permet même de remplacer des cartouches d'encre qui ne sont pas vides. Vous pouvez également effectuer cette opération en activant le mode **ⓘ Config, Maintenance**, puis **Remplacer ctche**. Reportez-vous aux instructions relatives au remplacement des cartouches d'encre.  ➔ 52

Im Bildschirm in Schritt ③ können Sie wählen, eine Tintenpatrone auszuwechseln, auch wenn diese noch nicht verbraucht ist. Diese Prozedur können Sie auch einleiten, indem Sie **ⓘ Setup**-Modus, **Wartung** und anschließend **Tintenpatrone wechseln** wählen. Siehe Anleitung zum Auswechseln von Tintenpatronen.  ➔ 52

In het scherm van stap ③ kunt u aangeven dat u een nog niet opgebruikte cartridge wilt vervangen. U kunt deze taak ook starten als volgt: activeer de modus **ⓘ Instellen** gevolgd door **Onderhoud** en **Cartridge vervangen**. Zie de instructies voor het vervangen van cartridges.  ➔ 52



Epson cannot guarantee the quality or reliability of non-genuine ink. If non-genuine ink cartridges are installed, the ink cartridge status may not be displayed.

Epson ne peut garantir la qualité ou la fiabilité des encres non d'origine. Si des encres non d'origine sont installées, il est possible que leur état ne s'affiche pas.

Epson kann die Qualität und Zuverlässigkeit von Tinte von Drittanbietern nicht garantieren. Wenn keine Original-Tintenpatronen installiert sind, wird der Tintenpatronenstatus möglicherweise nicht angezeigt.

De kwaliteit of betrouwbaarheid van niet-originele inkt kan niet door Epson worden gegarandeerd. Als niet-originele cartridges zijn geïnstalleerd, wordt de cartridgestatus mogelijk niet weergegeven.

Checking/Cleaning the Print Head

Vérification/nettoyage de la tête d'impression

Druckkopf prüfen/reinigen

Printkop controleren/reinigen



Print head cleaning uses ink from all cartridges, so clean the print head only if quality declines.

Le nettoyage de la tête d'impression consomme de l'encre de toutes les cartouches. Par conséquent, ne nettoyez la tête que si la qualité d'impression décline.

Da bei der Druckkopfreinigung Tinte aus allen Patronen verbraucht wird, reinigen Sie den Druckkopf nur, wenn die Druckqualität nachlässt.

Een printkopreiniging kost inkt (uit alle cartridges). Reinig de printkop daarom alleen als de afdrukkwaliteit afneemt.

1 16

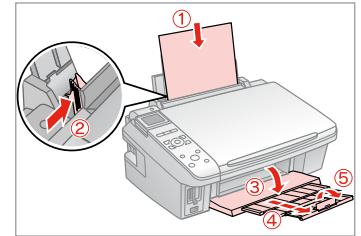

Load a A4-size plain paper.

Chargez du papier ordinaire de format A4.

A4-Normalpapier einlegen.

Gewoon A4-papier plaatsen.

2

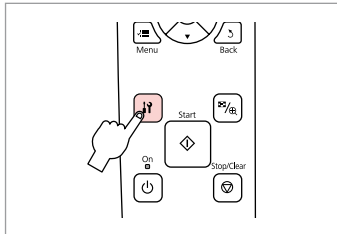

Enter the Setup mode.
Activez le mode Config.
Setup-Modus wählen.
Modus Instellen activeren.

3

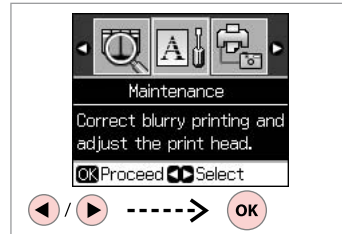

Select **Maintenance**.
Sélectionnez **Maintenance**.
Wartung wählen.
Onderhoud selecteren.

4

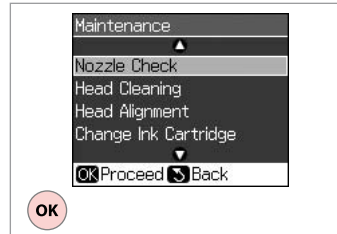

Select **Nozzle Check**.
Sélectionnez **Vérif. buses**.
Düsenprüfung wählen.
Sputkan. contr. selecteren.

5

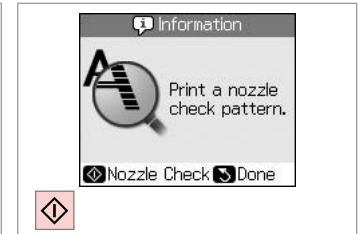

Start the nozzle check.
Lancez la vérification des buses.
Düsentest starten.
Sputkanaaltjescontrole starten.

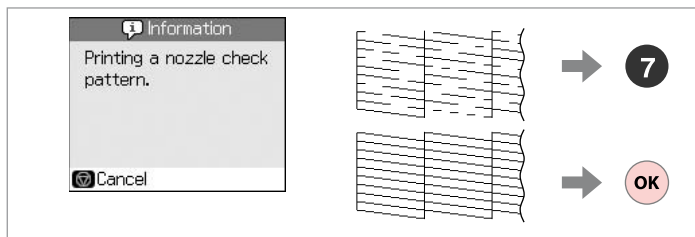
6

Check the pattern.
 Observez le motif.
 Muster überprüfen.
 Patroon controleren.

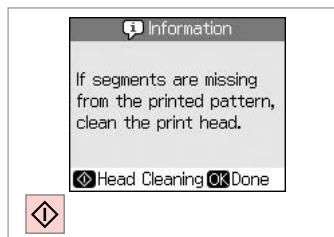
7

Start head cleaning.
 Lancez le nettoyage de la tête.
 Kopfreinigung starten.
 Printkopreiniging starten.

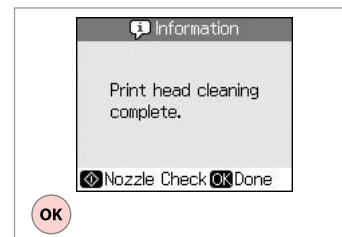
8

Finish head cleaning.
 Finalisez le nettoyage de la tête.
 Kopfreinigung abschließen.
 Printkopreiniging voltooiën.



If quality does not improve after cleaning four times, turn off the printer for at least six hours. Then try cleaning the print head again. If quality still does not improve, contact Epson support.

Si la qualité de l'impression ne s'améliore pas à l'issue de quatre nettoyages, mettez l'imprimante hors tension pendant au moins six heures. Nettoyez ensuite de nouveau la tête d'impression. Si la qualité d'impression ne s'améliore toujours pas, contactez le service d'assistance de Epson.

Wenn sich die Druckqualität nach viermaliger Reinigung nicht verbessert, schalten Sie den Drucker für mindestens sechs Stunden aus. Reinigen Sie den Druckkopf dann erneut. Verbessert sich die Druckqualität immer noch nicht, wenden Sie sich an den Epson-Kundendienst.

Als de afdrukkwaliteit na vier keer reinigen niet is verbeterd, moet u de printer uitzetten en ten minste zes uur zo laten staan. Reinig de printkop vervolgens opnieuw. Raadpleeg de ondersteuning van Epson als de kwaliteit niet is verbeterd.

Aligning the Print Head

Alignement de la tête d'impression

Druckkopf ausrichten

Printkop uitlijnen

1  → 16

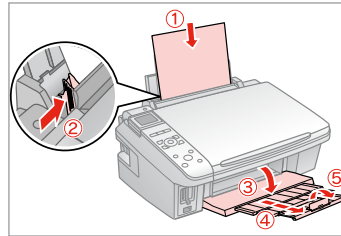

Load a A4-size plain paper.
Chargez du papier ordinaire de format A4.
A4-Normalpapier einlegen.
Gewoon A4-papier plaatsen.

2

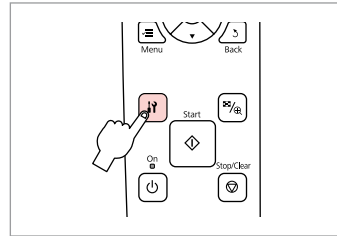

Enter the Setup mode.
Activez le mode Config.
Setup-Modus wählen.
Modus Instellen aktivieren.

3

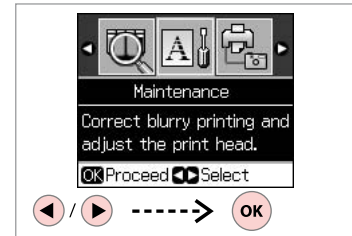

Select **Maintenance**.
Sélectionnez **Maintenance**.
Wartung wählen.
Onderhoud selecteren.

4

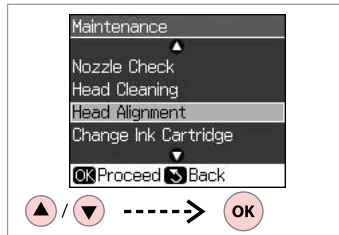

Select **Head Alignment**.
Sélectionnez **Align. tête**.
Kopfausrichtung wählen.
Printkop uitl. selecteren.

5

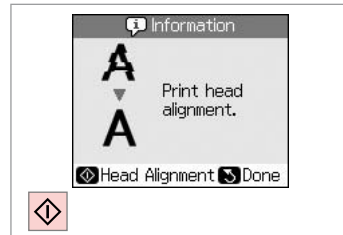

Print patterns.
Imprimez les motifs.
Muster drucken.
Patronen afdrukken.

6

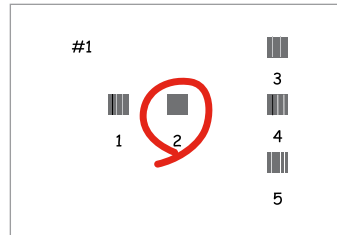

Select the most solid pattern.
Sélectionnez le motif le plus plein.
Dichtestes Muster auswählen.
Meest gelijkmatige patroon selecteren.

7

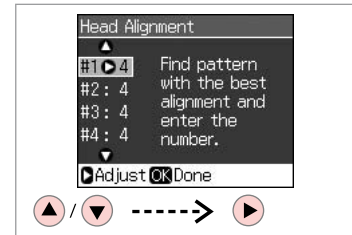

Select the pattern number.
Sélectionnez le numéro du motif.
Musternummer auswählen.
Nummer van patroon selecteren.

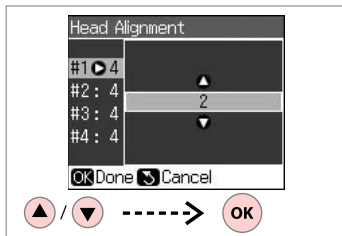
8

Enter the number.
 Saisissez le numéro.
 Nummer eingeben.
 Nummer invoeren.

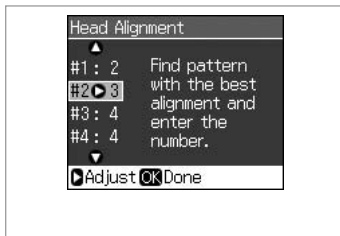
9

Repeat **7** and **8** for all patterns.
 Répétez les étapes **7** et **8** pour tous les motifs.
 Schritt **7** und **8** für alle Muster wiederholen.
7 en **8** herhalen voor alle patronen.

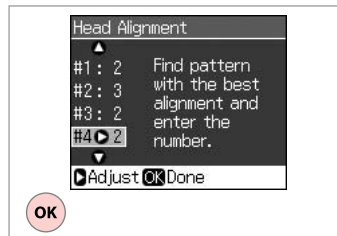
10

Finish aligning the print head.
 Finalisez l'alignement de la tête d'impression.
 Druckkopfausrichtung abschließen.
 Uitlijning van printkop voltooiën.

PictBridge Setup
 Configuration
 PictBridge
 Pictbridge-Setup
 PictBridge-
 instellingen

1  → 18

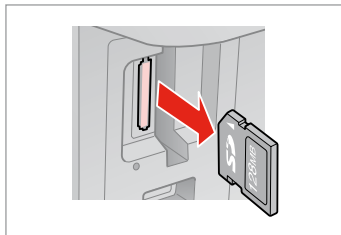

Remove.
 Retirez.
 Entfernen.
 Verwijderen.

2

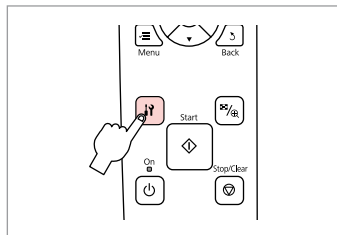

Enter the Setup mode.
 Activez le mode Config.
 Setup-Modus wählen.
 Modus Instellen activeren.

3

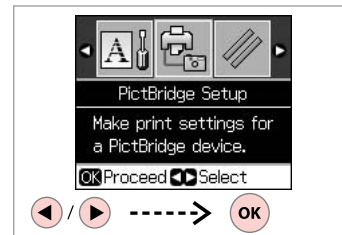

Select **PictBridge Setup**.
 Sélectionnez **Config PictBridge**.
PictBridge-Setup wählen.
PictBridge-instellingen selecteren.

4  → 46

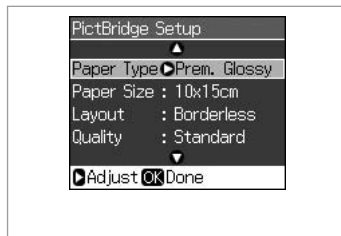

Make the appropriate print settings.
 Définissez les paramètres
 d'impression adaptés.
 Die geeigneten Druckeinstellungen
 konfigurieren.
 Gewenste afdrুকinstellingen
 selecteren.

5

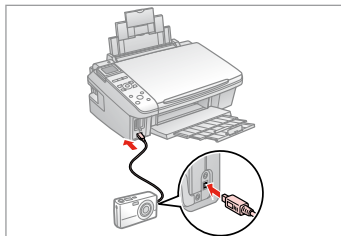

Connect and turn on the camera.
 Connectez et mettez l'appareil photo
 sous tension.
 Kamera anschließen und
 einschalten.
 Camera aansluiten en aanzetten.

6

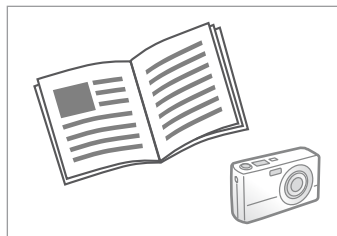

See your camera's guide to print.
 Reportez-vous au guide de l'appareil
 photo pour l'impression.
 Zum Drucken schlagen Sie im
 Handbuch Ihrer Kamera nach.
 Handleiding van camera raadplegen
 voor afdrুকfuncties.

Compatibility	PictBridge
File Format	JPEG
Image size	80 × 80 pixels to 9200 × 9200 pixels

Compatibilité	PictBridge
Format du fichier	JPEG
Taille de l'image	80 × 80 pixels à 9 200 × 9 200 pixels

Kompatibilität	PictBridge
Dateiformat	JPEG
Bildgröße	80 × 80 Pixel bis 9200 × 9200 Pixel

Compatibiliteit	PictBridge
Bestandsindeling	JPEG
Afbeeldingsgrootte	80 × 80 pixels tot 9200 × 9200 pixels



Depending on the settings on this printer and the digital camera, some combinations of paper type, size, and layout may not be supported.

Selon les paramètres de l'imprimante et de l'appareil photo numérique, il est possible que certaines associations de types de papier, de tailles de papier et de dispositions ne soient pas prises en charge.

Abhängig von den Einstellungen von Drucker und Digitalkamera werden einige Papiertyp-, Größen- und Layout-Kombinationen unter Umständen nicht unterstützt.

Afhankelijk van de instellingen op deze printer en de digitale camera worden sommige combinaties van papiersoort, papierformaat en lay-out niet ondersteund.



Some of the settings on your digital camera may not be reflected in the output.

Il est possible que certains paramètres définis au niveau de l'appareil photo numérique ne soient pas visibles sur l'impression.

Einige Einstellungen Ihrer Digitalkamera werden in der Ausgabe ggf. nicht wiedergegeben.

Sommige instellingen die u op de digitale camera vastlegt, worden mogelijk niet zichtbaar op de afdruk.

Menu List
Liste des menus
Menüliste
Menu's

EN

 Setup Mode

Ink Levels	
Maintenance	Nozzle Check
	Head Cleaning
	Head Alignment
	Change Ink Cartridge
	Language
Display Format	1-up with Info, 1-up without Info, View Thumbnail Images
PictBridge Setup	
Restore Default Settings	

DE

 Setup-Modus

Füllstände	
Wartung	Düsenprüfung
	Kopfreinigung
	Kopfausrichtung
	Tintenpatrone wechseln
	Sprache
Displayformat	1x mit Info, 1x ohne Info, Miniaturbilder anz.
PictBridge-Setup	
Werkseinst. Wiederherst.	

EN  → 46

FR  → 46

DE  → 46

NL  → 46

FR

 Mode Config

État ctche	
Maintenance	Vérif. buses
	Nettoy. tête
	Align. tête
	Remplacer ctche
	Langue
Format affich	1/1 ac infos, 1/1 ss infos, Afficher miniatures
Config PictBridge	
Rétablir valeurs par déf	

NL

 Modus Instellen





Inktniveau	
Onderhoud	Spuitkan. contr.
	Printkop rein.
	Printkop uitl.
	Cartridge vervangen
	Taal
Weergave	1 met info, 1 zonder info, Miniaturen weergeven
PictBridge-instellingen	
Fabrieksinstellingen	

Solving Problems
Résolution des problèmes
Problemlösung
Problemen oplossen



Error Messages
Messages d'erreur
Fehlermeldungen
Foutmeldingen

EN





Error Messages	Solution
Press the OK button to replace ink cartridges.	Replace the expended ink cartridges.  ➔ 52
Paper jam. Open the scanner unit and remove the paper.	 ➔ 56
Press the Start button to eject the paper inside. See your documentation.	 ➔ 56
Paper is jammed in the printer. Turn off the printer, open the scanner unit, remove paper. See your documentation.	 ➔ 57
No photos could be recognized. Make sure photos are positioned correctly. See your manual.	 ➔ 20
A printer error has occurred. Turn off the printer, then press On button to turn on. See your documentation.	Turn the printer off and then back on. Make sure that no paper is still in the printer. If the error message still appears, contact Epson support.
A scanner error has occurred. See your documentation.	Turn the printer off and then back on. If the error message still appears, contact Epson support.
The printer's ink pads are nearing the end of their service life. Contact Epson Support.	Contact Epson support to replace ink pads before the end of their service life. When the ink pads are saturated, the printer stops and Epson support is required to continue printing.
The printer's ink pads are at the end of their service life. Please contact Epson Support.	Contact Epson support to replace ink pads.
Cannot recognize the memory card or disk.	Make sure the memory card or storage disk has been inserted correctly. If so, check to see if there is a problem with the card or disk and try again.
Cannot recognize the device.	Make sure the storage disk has been inserted correctly.





EN  ➔ 48





FR  ➔ 49

DE  ➔ 50

NL  ➔ 51

Messages d'erreur	Solution
App sur OK pour remplacer les ctches d'encre.	Remplacez les cartouches d'encre vides.  ➔ 52
Bourrage. Ouvrez le module scanner et retirez le pap.	 ➔ 56
App sur Démarrer pr éjecter papier coincé à l'intérieur. Reportez-vs au manuel.	 ➔ 56
Possibilité de bourrage. Mettez impr hors tension, ouvrez le module scanner et retirez le pap. Reportez-vs au manuel.	 ➔ 57
Imp reconnaître ph. Vérifiez que ph sont bien positionnées. Pour + de détails, voir le manuel.	 ➔ 20
Erreur impr. Mettez impr hors tens, puis ss tens avc tche Marche. Reportez-vs à la doc.	Mettez l'imprimante hors tension, puis de nouveau sous tension. Assurez-vous que l'imprimante ne contient plus aucun papier. Si le message d'erreur s'affiche toujours, contactez l'assistance de Epson.
Erreur scanner. Veuillez vous reporter au manuel.	Mettez l'imprimante hors tension, puis de nouveau sous tension. Si le message d'erreur s'affiche toujours, contactez l'assistance de Epson.
Tampons encre imprimante quasiment en fin de vie. Contactez l'assistance Epson.	Contactez l'assistance Epson pour remplacer les tampons d'encre avant la fin de leur durée de vie. Lorsque les tampons d'encre sont saturés, l'imprimante cesse de fonctionner et il est nécessaire de faire appel à Epson pour poursuivre l'impression.
Tampons d'encre de l'imprimante en fin de vie. Contactez l'assistance Epson.	Contactez l'assistance Epson pour remplacer les tampons d'encre.
Imp reconnaître carte mém ou disque.	Assurez-vous que la carte mémoire ou le disque de stockage a été inséré correctement. Si tel est le cas, vérifiez que la carte ou le disque ne présente aucun problème et réessayez.
Imp reconnaître périph.	Assurez-vous que le disque de stockage a été inséré correctement.

Fehlermeldungen	Lösung
Drücken Sie OK, um die Patronen zu ersetzen.	Tauschen Sie die leeren Tintenpatronen aus.  ➔ 52
Papierstau. Scanner öffnen und Papier entfernen.	 ➔ 56
Starttaste zu Papierausgabe aus Innerem drücken. Siehe Handbuch.	 ➔ 56
Im Drucker liegt wahrsch. Papierstau vor. Drucker aussch., Scannereinh. öffnen und Papier entf. Siehe Handbuch.	 ➔ 57
Es konnten keine Fotos erkannt werden. Ordnen Sie die Fotos richtig an. Siehe das Handbuch.	 ➔ 20
Druckerfehler aufgetreten. Drucker ausschalten und dann Ein-Taste drücken. Siehe Handbuch.	Drucker aus- und wieder einschalten. Sicherstellen, dass kein Papier mehr im Drucker ist. Wenn die Fehlermeldung immer noch erscheint, wenden Sie sich an den Epson Support.
Scannerfehler ist aufgetreten. Siehe das Handbuch.	Drucker aus- und wieder einschalten. Wenn die Fehlermeldung immer noch erscheint, wenden Sie sich an den Epson Support.
Die Tintenköpfe im Drucker sind fast verbraucht. Bitte den Epson-Support verständigen.	Wenden Sie sich an den Epson-Support, um die Tintenköpfe zu ersetzen, bevor diese verbraucht sind. Wenn die Tintenköpfe voll sind, stoppt der Drucker und Sie müssen sich an den Epson-Kundendienst wenden, um weiterdrucken zu können.
Die Tintenköpfe im Drucker sind verbraucht. Bitte den Epson-Support verständigen.	Wenden Sie sich zum Auswechseln der Tintenköpfe an den Epson-Support.
Speicherkarte oder Datenträger wurde nicht erkannt.	Sicherstellen, dass die Speicherkarte oder das -medium korrekt eingelegt ist. Wenn ja, prüfen Sie, ob die Karte oder das Medium in Ordnung ist, und versuchen Sie es erneut.
Das Gerät wird nicht erkannt.	Sicherstellen, dass der Datenträger richtig eingelegt ist.

Foutmeldingen	Oplossing
Druk op OK om de cartridges te vervangen.	Vervang de opgebruikte cartridges.  ➔ 52
Papier vast. Open de scanner en verwijder het papier.	 ➔ 56
Druk op Start om het papier naar buiten te laten komen. Zie documentatie.	 ➔ 56
Papier waarschijnlijk vast in printer. Zet printer uit, open scannereenheid en verwijder papier. Zie documentatie.	 ➔ 57
Foto's niet herkend. Zorg ervoor dat foto's goed geplaatst zijn. Zie handleiding voor meer informatie.	 ➔ 20
Printerfout opgetreden. Zet printer uit en weer aan door op On te drukken. Zie documentatie.	Zet de printer uit en weer aan. Zorg ervoor dat er geen papier meer in de printer zit. Raadpleeg de ondersteuning van Epson als de foutmelding blijft terugkomen.
Scannerfout. Zie documentatie.	Zet de printer uit en weer aan. Raadpleeg de ondersteuning van Epson als de foutmelding blijft terugkomen.
Inkkussentjes van printer bijna aan eind levensduur. Neem contact op met Epson Support.	Laat de inkkussentjes tijdig vervangen. Wanneer ze helemaal verzadigd zijn, doet de printer het niet meer en hebt u Epson nodig om nog te kunnen afdrukken.
Inkkussentjes van printer aan eind levensduur. Neem contact op met Epson Support.	Neem contact op met Epson voor vervanging van het inkkussentje.
Geheugenkaart of schijf niet herkend.	Controleer of de geheugenkaart of schijf goed is geplaatst. Als dit in orde is, kijk dan of er een probleem met de kaart of schijf is en probeer het opnieuw.
Apparaat niet herkend.	Controleer of de schijf goed is geplaatst.

Replacing Ink Cartridges

Remplacement des cartouches d'encre

Tintenpatronen ersetzen

Cartridges vervangen

-  **Ink Cartridge Handling Precautions**
- Never move the print head by hand.
- Some ink is consumed from all cartridges during the following operations: print head cleaning and ink charging when an ink cartridge is installed.
- For maximum ink efficiency, only remove an ink cartridge when you are ready to replace it. Ink cartridges with low ink status may not be used when reinserted.
- Epson recommends the use of genuine Epson ink cartridges. Epson cannot guarantee the quality or reliability of non-genuine ink. The use of non-genuine ink may cause damage that is not covered by Epson's warranties, and under certain circumstances, may cause erratic printer behavior. Information about non-genuine ink levels may not be displayed, and use of non-genuine ink is recorded for possible use in service support.
- Make sure you have a new ink cartridge before you begin replacement. Once you start replacing a cartridge, you must complete all the steps in one session.
- Leave the expended cartridge installed until you have obtained a replacement. Otherwise the ink remaining in the print head nozzles may dry out.
- Do not open the ink cartridge package until you are ready to install it in the printer. The cartridge is vacuum packed to maintain its reliability.
- Other products not manufactured by Epson may cause damage that is not covered by Epson's warranties, and under certain circumstances, may cause erratic printer behavior.
- Do not turn off the printer during ink charging as this will waste ink.
- When an ink cartridge is expended, you cannot continue printing even if the other cartridges still contain ink.

-  **Précautions lors de la manipulation des cartouches d'encre**
- Ne déplacez jamais la tête d'impression à la main.
- De l'encre est consommée de toutes les cartouches lors des opérations suivantes : nettoyage de la tête d'impression et chargement de l'encre lors de l'installation d'une cartouche d'encre.
- Pour une efficacité optimale, ne retirez une cartouche que lorsque vous êtes prêt à la remplacer. Il est possible que les cartouches d'encre dont le niveau est faible ne puissent pas être utilisées lorsqu'elles sont réinsérées.
- Nous vous recommandons d'utiliser des cartouches d'origine Epson. Epson ne peut garantir la qualité ou la fiabilité des encres non d'origine. La garantie Epson ne pourra s'appliquer si votre imprimante est détériorée par suite de l'utilisation de cartouches d'encre non d'origine. En outre, les produits non fabriqués par Epson peuvent entraîner un fonctionnement imprévisible au niveau de l'imprimante. Il est possible que les informations relatives aux encres non d'origine ne soient pas affichées. De même, l'utilisation d'encres non d'origine est enregistrée et peut éventuellement servir dans le cadre de l'assistance.
- Veillez à disposer d'une cartouche d'encre neuve avant de commencer le remplacement. Une fois le remplacement de la cartouche commencé, vous devez effectuer l'ensemble des étapes en une fois.
- Laissez la cartouche vide dans le produit jusqu'à l'installation de la cartouche de remplacement. Dans le cas contraire, l'encre présente dans les buses de la tête d'impression risque de sécher.
- N'ouvrez pas l'emballage de la cartouche d'encre avant d'être prêt à l'installer dans l'imprimante. Pour conserver une fiabilité optimale, la cartouche est emballée sous vide.
- La garantie Epson ne pourra s'appliquer si votre imprimante est détériorée par suite de l'utilisation de produits non fabriqués par Epson. En outre, les produits non fabriqués par Epson peuvent entraîner un fonctionnement imprévisible au niveau de l'imprimante.
- Ne mettez pas le produit hors tension lors du chargement de l'encre car cette opération consomme de l'encre.
- Vous ne pouvez pas poursuivre une opération d'impression si l'une des cartouches est vide, même si les autres ne le sont pas.

- !** Vorsichtsmaßnahmen beim Austausch von Tintenpatronen
- Den Druckkopf niemals mit der Hand bewegen.
 - Während der folgenden Vorgänge wird von allen Patronen etwas Tinte verbraucht: Druckkopf-Reinigung und Befüllung des Tintenzuleitungssystems, wenn eine Tintenpatrone installiert wird.
 - Für eine maximale Ausnutzung der Tinte die Tintenpatrone erst herausnehmen, wenn Sie sie ersetzen möchten. Tintenpatronen mit niedrigem Tintenstand können nach dem erneuten Einsetzen möglicherweise nicht verwendet werden.
 - Es wird empfohlen, ausschließlich original EPSON-Tintenpatronen zu verwenden. Epson kann die Qualität und Zuverlässigkeit von Tinte von Drittanbietern nicht garantieren. Fremdprodukte können Schäden verursachen, die von der Epson-Garantie ausgenommen sind, und können unter bestimmten Bedingungen fehlerhaftes Verhalten des Druckers bewirken. Informationen über den Tintenstand von Fremdprodukten werden möglicherweise nicht angezeigt, und die Verwendung von Fremdprodukten wird als mögliche Information für den Kundendienst protokolliert.
 - Besorgen Sie eine neue Tintenpatrone, bevor Sie mit dem Austausch beginnen. Wenn mit dem Tintenpatronenwechsel begonnen wird, müssen alle Schritte in einem Zug ausgeführt werden.
 - Lassen Sie die leere Tintenpatrone im Gerät, bis Sie eine neue besorgt haben. Andernfalls kann die in den Düsen des Druckkopfes verbleibende Tinte eintrocknen.
 - Öffnen Sie die Verpackung der Tintenpatrone erst unmittelbar vor dem Einsetzen der Patrone in den Drucker. Die Tintenpatrone ist vakuumverpackt, um die Haltbarkeit zu gewährleisten.
 - Fremdprodukte können Schäden verursachen, die von der Epson-Garantie ausgenommen sind, und können unter bestimmten Umständen fehlerhaftes Verhalten des Druckers bewirken.
 - Den Drucker während der Tintenbefüllung nicht ausschalten, da dies unnötigerweise Tinte verbraucht.
 - Wenn eine Tintenpatrone leer ist, kann nicht mehr gedruckt werden, selbst wenn andere Patronen noch Tinte enthalten.

- !** Voorzorgsmaatregelen voor het omgaan met cartridges
- Verplaats de printkop nooit met de hand.
 - Bij de volgende taken wordt een beetje inkt verbruikt uit alle cartridges: het reinigen van de printkop en het laden van inkt bij installatie van een cartridge.
 - Om zuinig om te gaan met de inkt mag u de cartridge alleen vervangen wanneer u deze wilt vervangen. Cartridges die al bijna leeg zijn, kunnen na een herinstallatie niet meer worden gebruikt.
 - Epson raadt het gebruik van originele Epson-cartridges aan. De kwaliteit of betrouwbaarheid van niet-originele inkt kan niet door Epson worden gegarandeerd. Het gebruik van niet-originele cartridges kan leiden tot schade die niet onder de garantie van Epson valt. Bovendien kan het gebruik van dergelijke producten er in bepaalde omstandigheden toe leiden dat het apparaat niet correct functioneert. Mogelijk wordt geen informatie over het inktpeil weergegeven. Het gebruik van niet-originele inkt wordt geregistreerd voor eventueel gebruik bij service en ondersteuning.
 - Zorg ervoor dat u een nieuwe cartridge bij de hand hebt op het moment waarop u met vervangen begint. Wanneer u met de vervangingsprocedure begint, moet u alle stappen in één sessie afronden.
 - Laat de opgebruikte cartridge in de printer zitten tot u een nieuwe cartridge hebt aangeschaft. Anders kan de inkt in de spuitkanaaltjes van de printkop opdrogen.
 - Open de verpakking van de cartridge pas op het moment waarop u de cartridge wilt installeren. De cartridge is vacuümverpakt om de betrouwbaarheid te waarborgen.
 - Andere producten die niet door Epson zijn vervaardigd, kunnen leiden tot beschadiging die niet onder de garantie van Epson valt. Bovendien kunnen dergelijke producten er in bepaalde omstandigheden toe leiden dat het apparaat zich niet op de juiste manier gedraagt.
 - Zet de printer niet uit tijdens het laden van inkt, want hierdoor wordt inkt verspild.
 - Wanneer een van de cartridges opgebruikt is, kunt u geen afdrukken meer maken, ook al bevatten de andere cartridges nog wel inkt.

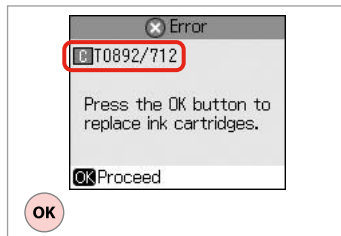

1

Check the color to replace.
 Identifiez la couleur à remplacer.
 Zu ersetzende Farbe prüfen.
 Controleren welke kleur moet worden vervangen.

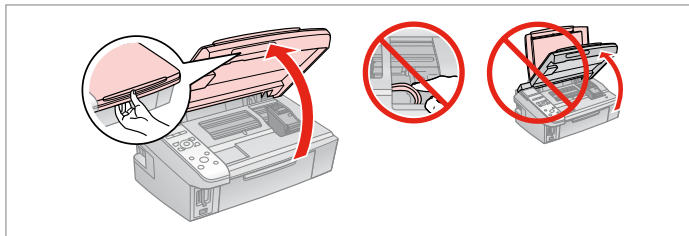
2

Open.
 Ouvrez.
 Öffnen.
 Openen.



Never open the cartridge cover while the print head is moving.

N'ouvrez jamais le couvercle du logement des cartouches d'encre lorsque la tête d'impression se déplace.

Die Tintenpatronenabdeckung nicht öffnen, solange sich der Druckkopf bewegt.

Open de cartridgeklep nooit wanneer de printkop in beweging is.

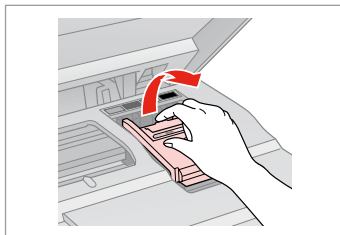
3

Open.
 Ouvrez.
 Öffnen.
 Openen.

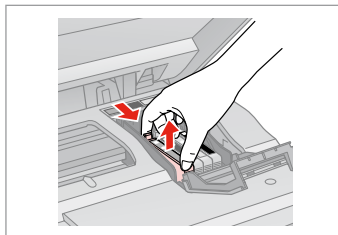
4

Pinch and remove.
 Appuyez et retirez.
 Drücken und entfernen.
 Inknijpen en verwijderen.

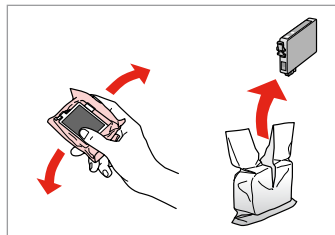
5

Shake new cartridge and unpack.
 Secouez et déballez la nouvelle cartouche.
 Neue Patrone schütteln und auspacken.
 Nieuwe cartridge schudden en uitpakken.



Be careful not to break the hooks on the side of the ink cartridge.

Veillez à ne pas casser les crochets situés sur le côté de la cartouche d'encre.

Achten Sie darauf, dass die Haken seitlich an der Tintenpatrone nicht abbrechen.

Pas op dat de haken aan de zijkant van de cartridge niet afbreken.

6

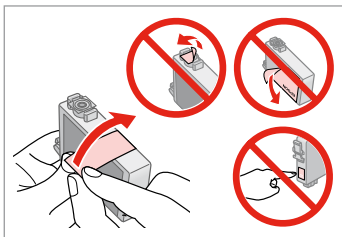

Remove the yellow tape.
 Retirez la bande adhésive jaune.
 Gelben Streifen entfernen.
 Gele tape verwijderen.

7

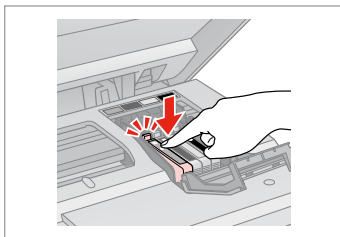

Insert and push.
 Insérez et poussez.
 Einsetzen und drücken.
 Plaatsen en aandrukken.

8



Close.
 Fermez.
 Schließen.
 Sluiten.



If you find it difficult to close the cover, press down on each cartridge until it clicks into place.

S'il vous est difficile de fermer le capot, appuyez sur chaque cartouche jusqu'à ce qu'un dé clic confirme sa mise en place.

Wenn sich die Abdeckung nicht schließen lässt, jede Tintenpatrone nach unten drücken, bis sie einrastet.

Als u de klep maar moeilijk dicht krijgt, moet u elke cartridge aandrukken en vastklikken.

9

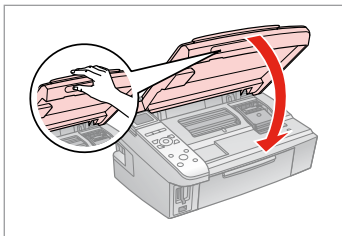

Close.
 Fermez.
 Schließen.
 Sluiten.

10

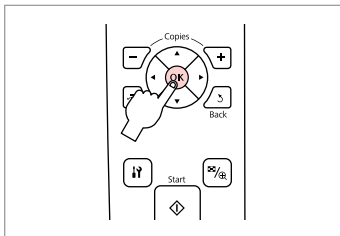

Start charging ink.
 Démarrez le chargement de l'encre.
 Tintenbefüllung starten.
 Inkt laden starten.



If you had to replace an ink cartridge during copying, to ensure copy quality after ink charging is finished, cancel the job that is copying and start again from placing the originals.

Si vous devez remplacer une cartouche d'encre au cours d'une opération de copie, pour garantir la qualité de la copie une fois le chargement de l'encre terminé, annulez le travail en cours de copie et redémarrez la procédure depuis la mise en place des documents originaux.

Wenn die Tintenpatrone während eines Kopiervorgangs ersetzt werden musste, sollten Sie zur Sicherstellung der Kopierqualität nach Beendigung der Tintensystemaktivierung den aktuellen Kopierauftrag abbrechen und ab dem Einlegen der Originale neu starten.

Als u een cartridge hebt vervangen tijdens het kopiëren, moet u die kopieertaak annuleren (zodra de inkt is geladen) en helemaal opnieuw beginnen vanaf het plaatsen van de originelen. Zo bent u zeker van een goede kopieerkwaliteit.

Paper Jam
Bourrage papier
Papierstau
Vastgelopen papier

Paper Jam - jammed
inside 1

Bourrage papier
- papier coincé à
l'intérieur 1

Papierstau - Stau
innen 1

Papier vastgelopen in
apparaat - 1

1

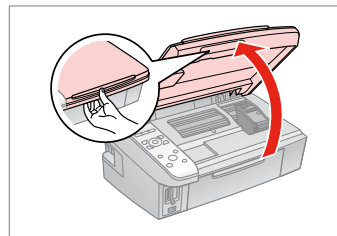

Open.
Ouvrez.
Öffnen.
Openen.

2

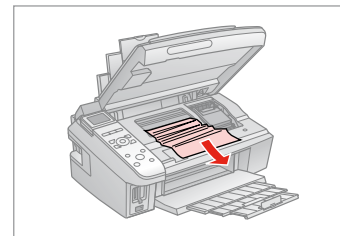

Remove.
Retirez.
Entfernen.
Verwijderen.

3

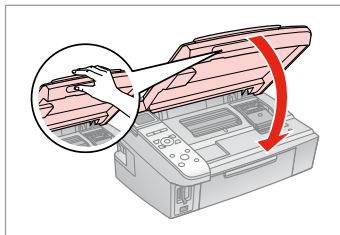

Close.
Fermez.
Schließen.
Sluiten.



If paper still remains near the rear feeder, gently pull it out.

S'il reste du papier à proximité
du chargeur arrière, retirez-le
doucement.

Wenn sich noch Papier im hinteren
Einzug befindet, ziehen Sie es
vorsichtig heraus.

Vastgelopen papier in de buurt
van de papiertoevoer aan de
achterzijde moet u voorzichtig
verwijderen.

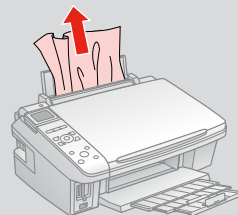

4

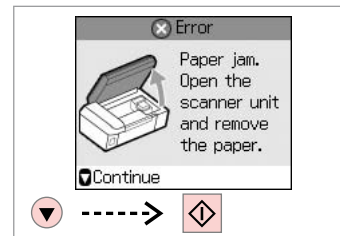

Restart printing.
Redémarrez l'impression.
Drucken neu starten.
Afdrukken starten.

Paper Jam - jammed inside 2

Bourrage papier - papier coincé à l'intérieur 2

Papierstau - Stau innen 2

Papier vastgelopen in apparaat - 2

1

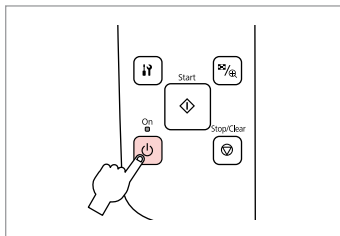

Turn off.
Mise hors tension.
Ausschalten.
Uitzetten.

2

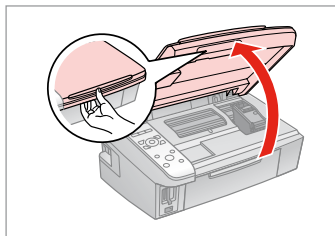

Open.
Ouvrez.
Öffnen.
Openen.

3

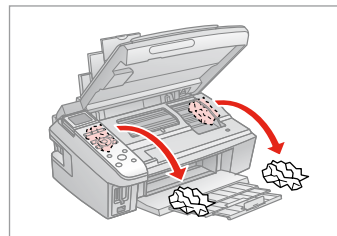

Remove.
Retirez.
Entfernen.
Verwijderen.



If paper still remains near the rear feeder, gently pull it out.

S'il reste du papier à proximité du chargeur arrière, retirez-le doucement.

Wenn sich noch Papier im hinteren Einzug befindet, ziehen Sie es vorsichtig heraus.

Vastgelopen papier in de buurt van de papiertoevoer aan de achterzijde moet u voorzichtig verwijderen.

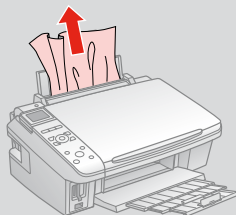

4

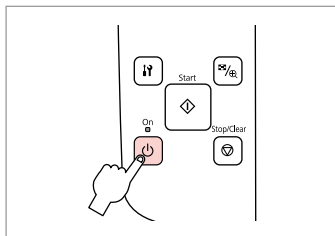

Turn on.
Mise ss tension.
Einschalten.
Aanzetten.

Print Quality/Layout Problems







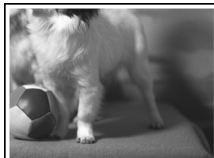

Problèmes de qualité d'impression/de disposition

Qualitäts-/Layout-Probleme









Problemen met de afdrukkwaliteit/layout











EN Try the following solutions in order from the Top. For further information, see your online **User's Guide**.

Problems	Solution No.
You see banding (light lines) in your printouts or copies.	1 2 4 5 7 9
Your printout is blurry or smeared.	1 2 4 5 6 8
Your printout is faint or has gaps.	1 2 3 4 7
Your printout is grainy.	5
You see incorrect or missing colors.	4 7
The image size or position is incorrect.	10 11 12 13
Solutions	
1 Make sure you select the correct paper type.  ➔ 14	
2 Make sure the printable side (the whiter or glossier side) of the paper is facing in the right direction.  ➔ 16	
3 When you select Standard or Best as the Quality setting, select Off as the Bidirectional setting. Bidirectional printing decreases print quality.  ➔ 35	
4 Clean the print head.  ➔ 40	
5 Align the print head.  ➔ 42 If quality is not improved, try aligning using the printer driver utility. See your online User's Guide to align the print head.	
6 To clean the inside of the printer, make a copy without placing a document on the document table. For further information, see your online User's Guide .	
7 Use up ink cartridge within six months of opening vacuum package.  ➔ 52	
8 Try to use genuine Epson ink cartridges and paper recommended by Epson.	
9 If a moiré (cross-hatch) pattern appears on your copy, change the Zoom setting or shift the position of your original.	
10 Make sure you selected the correct Paper Size , Layout , Expansion , and Zoom setting for the loaded paper.  ➔ 26, 35	
11 Make sure you loaded paper and placed the original correctly.  ➔ 16, 20	
12 If the edges of the copy or photo are cropped off, move the original slightly away from the corner.	
13 Clean the document table. See your online User's Guide .	

Problèmes	N° de la solution
Des bandes (lignes claires) apparaissent au niveau des impressions ou des copies.	1 2 4 5 7 9
L'impression est floue ou tachée.	1 2 4 5 6 8
L'impression est pâle ou présente des trous.	1 2 3 4 7
L'impression est poivrée.	5
Des couleurs sont incorrectes ou manquantes.	4 7
La taille ou la position de l'image est incorrecte.	10 11 12 13
Solutions	
1	Veillez à sélectionner le type de papier correct. ☞ ➔ 14
2	Assurez-vous que le côté imprimable (côté plus blanc ou plus brillant) du papier est orienté du bon côté. ☞ ➔ 16
3	Si vous sélectionnez Standard ou Supérieur pour le paramètre Qualité , sélectionnez Non pour le paramètre Bidirect . L'impression bidirectionnelle réduit la qualité d'impression. ☞ ➔ 35
4	Nettoyez la tête d'impression. ☞ ➔ 40
5	Alignez la tête d'impression. ☞ ➔ 42 Si la qualité ne s'améliore pas, procédez à l'alignement à l'aide de l'utilitaire du pilote d'impression. Reportez-vous au Guide d'utilisation en ligne pour aligner la tête d'impression.
6	Pour nettoyer l'intérieur de l'imprimante, réalisez une copie sans placer aucun document sur la vitre d'exposition. Pour plus d'informations, reportez-vous au Guide d'utilisation en ligne.
7	La cartouche d'encre doit être utilisée dans les six mois qui suivent l'ouverture de l'emballage sous vide. ☞ ➔ 52
8	Utilisez des cartouches d'encre d'origine Epson et du papier recommandé par Epson.
9	Si un effet de moiré (des hachures) apparaît sur la copie, modifiez le paramètre Zoom ou déplacez l'original.
10	Vérifiez que les paramètres Taille pap , Dispo , Extension et Zoom sélectionnés sont adaptés au papier chargé. ☞ ➔ 26, 35
11	Vérifiez que vous avez chargé du papier et placé l'original correctement. ☞ ➔ 16, 20
12	Si les bords de la copie ou de la photo sont rognés, éloignez légèrement le document original du coin.
13	Nettoyez la vitre d'exposition. Reportez-vous au Guide d'utilisation en ligne.

Probleme	Lösung-Nr.
Streifen (helle Linien) sind auf den Ausdrucken oder Kopien sichtbar.	1 2 4 5 7 9
Der Ausdruck ist verwischt oder verschmiert.	1 2 4 5 6 8
Die Ausdrücke sind blass oder weisen Lücken auf.	1 2 3 4 7
Der Ausdruck ist körnig.	5
Falsche oder fehlende Farben.	4 7
Die Bildgröße oder -position ist falsch.	10 11 12 13
Lösungen	
1	Darauf achten, dass die richtige Papiersorte ausgewählt ist.  ➔ 14
2	Sicherstellen, dass die bedruckbare Papierseite (die hellere oder glänzendere Seite) in die richtige Richtung zeigt.  ➔ 16
3	Wenn Sie Standard oder Beste als Einstellung für Qualität wählen, stellen Sie auch Aus für Bidirektional ein. Bidirektionaler Druck verringert die Druckqualität.  ➔ 36
4	Druckkopf reinigen.  ➔ 40
5	Druckkopf ausrichten.  ➔ 42 Wenn sich die Druckqualität dadurch nicht verbessert, versuchen Sie die Ausrichtung mit Hilfe des Druckertreiber-Dienstprogramms. Weitere Informationen zum Ausrichten des Druckkopfes, siehe Online- Benutzerhandbuch .
6	Zur Reinigung des Druckerinnenraums eine Kopie erstellen, ohne ein Dokument auf den Vorlagentisch zu legen. Weitere Informationen, siehe Online- Benutzerhandbuch .
7	Eine Tintenpatrone innerhalb von sechs Monaten nach dem Öffnen der Vakuumverpackung verbrauchen.  ➔ 52
8	Möglichst Original-Tintenpatronen von Epson sowie von Epson empfohlenes Papier verwenden.
9	Wenn ein Moirémuster (Schraffur) auf der Kopie erscheint, ändern Sie die Einstellung Zoom oder die Position der Vorlage.
10	Sicherstellen, dass für das eingelegte Papier die richtige Einstellung für Papiergr. , Layout , Erweiterung und Zoom gewählt ist.  ➔ 27, 36
11	Sicherstellen, dass Papier und die Vorlage richtig eingelegt sind.  ➔ 16, 20
12	Wenn die Kanten der Kopie oder des Fotos abgeschnitten sind, das Original etwas weiter in die Mitte schieben.
13	Den Vorlagentisch reinigen. Weitere Informationen, siehe Online- Benutzerhandbuch .

Problemen	Oplossing
Streepvorming (lichte lijnen) in uw afdrucken of kopieën.	1 2 4 5 7 9
Afdruk onscherp of vlekkerig.	1 2 4 5 6 8
Afdruk vaag of er ontbreken delen.	1 2 3 4 7
Afdruk is korrelig.	5
Onjuiste of ontbrekende kleuren.	4 7
Grootte of positie van afbeelding klopt niet.	10 11 12 13
Oplossingen	
1	Controleer of de juiste papiersoort is geselecteerd.  ➔ 14
2	Zorg ervoor dat de afdrukzijde (witste of meest glanzende zijde) van het papier in de juiste richting wijst.  ➔ 16
3	Wanneer u Standaard of Best selecteert bij Kwalit. , selecteer dan Uit bij Bidirect . Bidirectioneel afdrucken vermindert de afdrukkwaliteit.  ➔ 36
4	Reinig de printkop.  ➔ 40
5	Lijn de printkop uit.  ➔ 42 Lijn de printkop uit met het hulpprogramma uit de printerdriver als de kwaliteit niet beter wordt. Zie de online- Gebruikershandleiding voor het uitlijnen van de printkop.
6	Maak een kopie zonder een document op de glasplaat te leggen. Zo reinigt u de binnenzijde van de printer. Zie de online- Gebruikershandleiding voor meer informatie.
7	Verbruik de cartridges binnen zes maanden na opening van de vacuümverpakking.  ➔ 52
8	Gebruik bij voorkeur originele Epson-cartridges en papier dat door Epson wordt aanbevolen.
9	Als u moiré (een afwijkend rasterpatroon) ziet in uw kopie, moet u de instelling bij Zoom wijzigen of het origineel verschuiven.
10	Controleer of voor het geladen papier de juiste instellingen zijn geselecteerd bij Pap.form. , Lay-out , Vergrot. en Zoom .  ➔ 27, 36
11	Controleer of het papier correct is geladen en het origineel correct geplaatst.  ➔ 16, 20
12	Als de randen van de kopie of foto zijn weggevallen, moet u het origineel iets uit de hoek leggen.
13	Reinig de glasplaat. Zie de online- Gebruikershandleiding .

Contacting
Customer Support

Contacter le service
clientèle

Kontaktaufnahme
mit dem
Kundendienst

Contact
opnemen met de
klantenservice

If you cannot solve the problem using the troubleshooting information, contact customer support services for assistance. You can get the contact information for customer support for your area in your online User's Guide or warranty card. If it is not listed there, contact the dealer where you purchased your product.

Si vous ne parvenez pas à résoudre le problème à l'aide des informations de dépannage, contactez les services d'assistance clientèle pour obtenir de l'aide. Vous pouvez obtenir les coordonnées du service d'assistance clientèle de votre pays dans votre Guide d'utilisation en ligne ou sur votre carte de garantie. Si votre service d'assistance clientèle n'est pas répertorié, contactez le revendeur auprès duquel vous avez acheté le produit.

Wenn Sie das Problem nicht mit den Informationen zur Fehlerbehebung lösen können, wenden Sie sich an den Kundendienst. Kontaktinformationen des für Ihre Region zuständigen Kundendienstes finden Sie in Ihrem Online-Benutzerhandbuch oder auf der Garantiekarte. Falls die entsprechenden Informationen dort nicht aufgeführt werden, wenden Sie sich an den Händler, bei dem Sie das Produkt erworben haben.

Neem contact op met de klantenservice als u het probleem niet kunt verhelpen met de informatie voor het oplossen van problemen. Contactgegevens voor de klantenservice voor uw land vindt u in de online-Gebruikershandleiding of op de garantiekaart. Als u de gegevens niet vindt, raadpleeg dan de leverancier bij wie u het apparaat hebt gekocht.



EN Index

A	Aligning the Print Head	42		Scan (photo copy)	24
B	Bidirectional (print speed)	35	T	Supported Paper	14
	Borderless/With Border	26.35		Troubleshooting	47
	Buttons, Control Panel	8.10	V	Viewer	10
C	Change Ink Cartridge	46	Z	Zoom (copying)	26
	cleaning, inside of the printer	58		Zoom (cropping)	9.30
	Color restoration	24			
	Control Panel	8.10			
	Copying, restore faded photo	24			
	Copying Documents	22			
	Crop photo	9.30			
D	Date stamp	35			
	Density (copy setting)	26			
	Digital Camera, printing from	44			
E	Enlarge (crop)	25.30			
	Error messages	48			
	Expansion	26			
	Expansion (borderless printing)	26.35			
I	Index Sheet	32			
	ink cartridge, replacing	52			
	Ink Cartridge Status	38			
J	Jams, paper	56			
L	Language (change display)	46			
	Layout	26.35			
M	Maintenance	37			
	Memory Card	18			
P	Panel	8.10			
	Paper, jams	56			
	Paper, loading	16			
	Paper Size	26.35			
	Paper Type	14.26.35			
	PictBridge Setup	44.46			
	Printing Photos	30.32			
Q	Quality	26.35			
R	Restore Default Settings	46			
S	Scan (document copy)	22			

FR Index

A	Afficheur10	S	Rognage de la photo 9.30
	Agrandissement (rognage)25.30	S	Ss marges/Marge.....26.35
	Alignement de la tête d'impression42	T	
B	Appareil photo numérique, impression à partir de44	T	Taille pap26.35
			Touches, panneau de contrôle..... 8.10
B	Bidirect. (vitesse d'impression).....35	Z	Type pap14.26.35
	Bourrages, papier.....56	Z	
C			Zoom (copie).....26
	Carte mém.18		Zoom (rognage)..... 9.30
	cartouche d'encre, remplacement52		
	Copie, restauration de photos aux couleurs passées.....24		
	Copie de documents.....22		
D			
	Densité (paramètre de copie)26		
	Dépannage.....47		
	Dispo.....26.35		
E			
	État de la cartouche d'encre.....38		
	Extension.....26		
	Extension (impression sans marges).....26.35		
F			
	Feuille d'index.....32		
H			
	Horodatage35		
I			
	Impression de photos.....30.32		
L			
	Langue (modification de l'affichage)46		
M			
	Maintenance37		
	Messages d'erreur48		
N			
	nettoyage, intérieur de l'imprimante.....59		
	Numérisation (copie de documents)22		
	Numérisation (copie de photos)24		
P			
	Panneau..... 8.10		
	Panneau de contrôle..... 8.10		
	Papier, bourrages56		
	Papier, chargement16		
	Papier pris en charge14		
	Param Pictbridge.....44.46		
Q			
	Qualité.....26.35		
R			
	Remplacer ctche.....46		
	Restauration de la couleur24		
	Rèt valeurs déf.....46		

DE Index

A	Anzeige	10	U	Unterstütztes Papier.....	14
B	Bedienfeld.....	8.10	V	Vergrößern (zuschneiden)	25.30
	Bidirektional (Druckgeschwindigkeit)	36	W	Wartung.....	37
D	Datumsstempel	36		Werkseinst. wiederherst.....	46
	Digitalkamera, drucken von.....	44	Z	Zoom (ausschneiden).....	9.30
	Dokumente kopieren.....	22		Zoom (Kopieren).....	27
E	Erweiterung.....	27			
	Erweiterung (randloser Druck).....	27.36			
F	Farbwiederherstellung.....	24			
	Fehlerbehebung	47			
	Fehlermeldungen.....	48			
	Foto ausschneiden.....	9.30			
	Fotos drucken.....	30.32			
I	Indexblatt.....	32			
J	Justieren des Druckkopfes.....	42			
K	Kopierdichte (Kopiereinstellung)	27			
	Kopieren, verblasstes Foto wiederherstellen	24			
L	Layout.....	27.36			
P	Papier, einlegen	16			
	Papier, Stau.....	56			
	Papiergröße.....	27.36			
	Papiersorte.....	15.27.36			
	Pictbridge-Setup	44.46			
Q	Qualität	27.36			
R	Randlos/Rand	27.36			
	Reinigen, Druckerinnenraum.....	60			
S	Scan (Dokument kopieren).....	22			
	Scan (Foto kopieren)	24			
	Speicherkarte.....	18			
	Sprache (Display ändern)	46			
	Stau, Papier.....	56			
T	Tasten, Bedienfeld.....	8.10			
	Tintenpatrone, ersetzen.....	52			
	Tintenpatronen-Status.....	38			
	Tintenpatrone wechseln.....	46			

NL Index

B	Bedieningspaneel 8.10	V	Vastgelopen papier56
	Bidirect. (afdruksnelheid)36		Vergrot.....27
C			Vergrot. (randloos afdrukken).....27.36
	cartridge, vervangen.....52		Vergroten (bijsnijden).....25.30
	Cartridgestatus38		Viewer.....10
	Cartridge vervangen.....46	Z	
D			Zoom (bijsnijden) 9.30
	Datumstempel36		Zoom (kopiëren)27
	Digitale camera, afdrukken van44		
	Documenten kopiëren22		
F			
	Fabrieksinstellingen46		
	Foto's afdrukken.....30.32		
	Foto bijsnijden.....9.30		
	Foutmeldingen48		
G			
	Geheugenkaart18		
I			
	Index32		
K			
	Kleuren herstellen.....24		
	Knoppen, Bedieningspaneel..... 8.10		
	Kop.dichtheid27		
	Kopiëren, verkleurde foto's herstellen24		
	Kwalit.27.36		
L			
	Lay-out27.36		
O			
	Onderhoud37		
	Ondersteund papier.....14		
P			
	Paneel 8.10		
	Pap.form.27.36		
	Pap.soort.....15.27.36		
	Papier, laden.....16		
	PictBridge-instellingen.....44.46		
	Printkop uitlijnen42		
	Problemen oplossen.....47		
R			
	Randloos/Met rand.....27.36		
	reinigen, binnenzijde printer61		
S			
	Scannen (documenten kopiëren)22		
	Scannen (foto's kopiëren).....24		
	Storing, papier.....56		
T			
	Taal (op display)46		

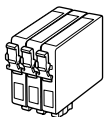



Available ink cartridge sizes vary by area.

Les tailles des cartouches d'encre disponibles varient d'un pays à l'autre.

Die verfügbaren Tintenpatronengrößen variieren je nach Land/Region.

De capaciteit waarin de cartridges beschikbaar zijn, verschilt per land.

	B	C	M	Y
Epson Stylus SX410 Series *1	 T0891	T0892	T0893	T0894
	 T0711	T0712	T0713	T0714
	 T0711H	-	-	-
Epson Stylus TX410 Series *2	73N (T0731N)/ 73HN (T0731HN)	73N (T0732N)	73N (T0733N)	73N (T0734N)
EN	Black	Cyan	Magenta	Yellow
FR	Noir	Cyan	Magenta	Jaune
DE	Schwarz	Cyan	Magenta	Gelb
NL	Zwart	Cyaan	Magenta	Geel

*1 For the SX410 Series, Epson recommends the T071 ink cartridges for normal print usage.

*2 For the TX410 Series, the ink cartridge numbers between the parenthesis may be displayed depending on the area.

*1 Pour le modèle SX410 Series, Epson recommande les cartouches d'encre T071 pour l'impression normale.

*2 Selon le pays, il est possible que les numéros de cartouche d'encre indiqués entre parenthèses soient affichés (modèle TX410 Series).

*1 Für die Serie SX410 empfiehlt Epson die Tintenpatronen T071 für normale Druckvolumen.

*2 Bei der Serie TX410 werden abhängig von Land/Region ggf. die Tintenpatronennummern in Klammern angezeigt.

*1 Voor de SX410 Series raadt Epson cartridges van het type T071 aan wanneer normale hoeveelheden worden afgedrukt.

*2 Voor de TX410 Series: afhankelijk van het land kan het cartridgenummer tussen haakjes worden weergegeven.

Getting more information

Pour plus d'informations

Hier erhalten Sie weitere Informationen

Meer informatie

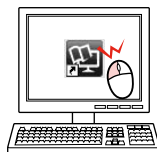

Copyright © 2009 Seiko Epson Corporation. All rights reserved.
Printed in XXXXXX



411616400