

- EN** Start Here
- FR** Démarrez ici
- DE** Hier starten
- NL** Start hier

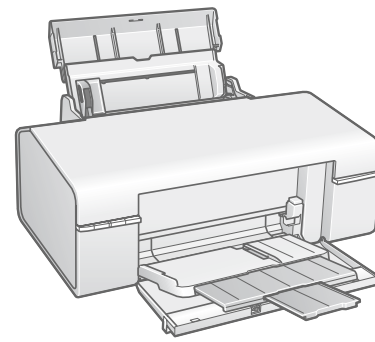

Maschinenlärminformations-Verordnung 3. GPSGV: Der höchste Schalldruckpegel beträgt 70 dB(A) oder weniger gemäss EN ISO 7779.

Das Gerät ist nicht für die Benutzung am Bildschirmarbeitsplatz gemäß BildschirmV vorgesehen.



Copyright © 2009 Seiko Epson Corporation. All rights reserved.
Printed in XXXXXX



Unpacking
Déballage
Auspacken
Uitpakken

1

Contents may vary by location.
Le contenu peut varier en fonction du pays où vous trouvez.
Inhalt nach Gebiet unterschiedlich.
De inhoud kan per locatie verschillen.

Do not open the ink cartridge package until you are ready to install it in the printer. The cartridge is vacuum packed to maintain its reliability.
N'ouvrez pas l'emballage contenant la cartouche tant que vous n'êtes pas prêt à l'installer dans l'imprimante. La cartouche est conditionnée sous vide afin de garantir sa qualité.
Öffnen Sie die Verpackung der Tintenpatrone erst zu Beginn der Druckerinstallation. Die Patrone ist vakuumverpackt, um ihre Verlässlichkeit zu erhalten.
Open de verpakking van de cartridge pas wanneer u klaar bent om de cartridge in de printer te installeren. De cartridge is vacuüm verpakt om de kwaliteit te behouden.

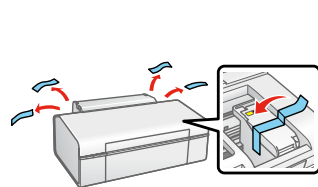

Remove all protective materials.
Retirez tous les éléments de protection.
Entfernen Sie das Schutzmaterial.
Verwijder al het beschermende materiaal.

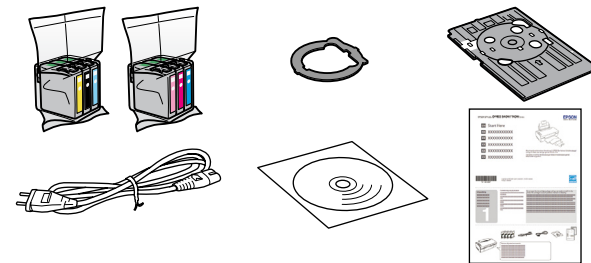

Note: The front tray is detachable to switch the tray to the CD/DVD printing position.
Remarque: le bac avant peut être retiré afin de passer en position d'impression CD/DVD.
Hinweis: Das vordere Fach kann abgenommen werden, um es in die Position für den CD/DVD-Druck zu bringen.
Opmerking: de lade aan de voorzijde kan worden verwijderd om de lade in te stellen op de positie voor het bedrukken van CD's/DVD's.

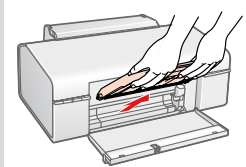

Turning On
Mise sous tension
Einschalten
Inschakelen

2

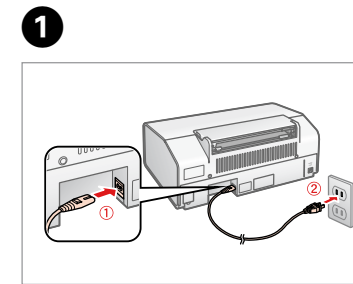

Connect and plug in.
Raccordez et branchez l'appareil.
Anschließen und einstecken
Aansluiten op het lichtnet.

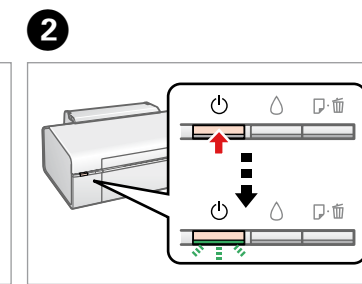

Turn on.
Mettez sous tension.
Einschalten.
Inschakelen.

Installing the Ink Cartridges

Installation des cartouches d'encre
Installieren der Tintenpatronen
De inktcartridges installeren

3

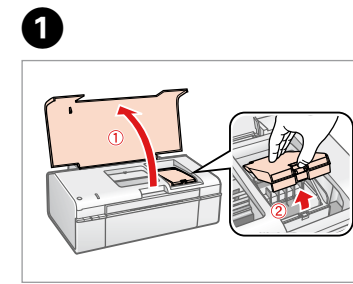

Open.
Ouvrez.
Öffnen.
Openen.

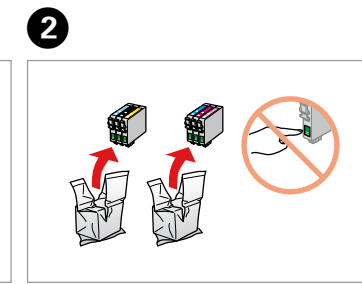

Unpack.
Déballiez.
Auspacken.
Pak uit.

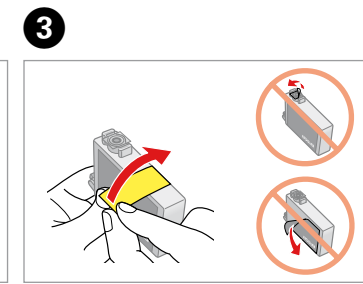

Remove yellow tape.
Retirez le ruban adhésif jaune.
Gelbes Band entfernen.
Gele tape verwijderen.

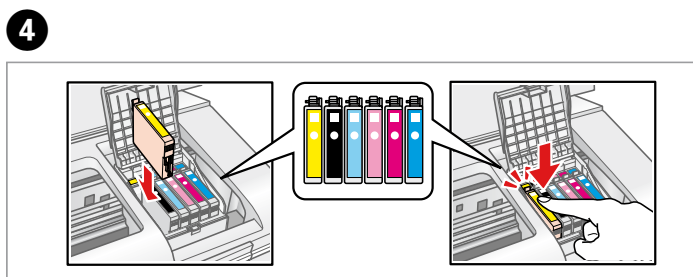

Install.
Installez.
Installieren.
Installieren.

Press (click).
Appuyez jusqu'au dé clic.
Drücken (Klick).
Vastdrukken (klik).

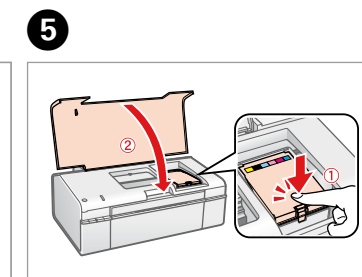

Close.
Refermez.
Schließen.
Sluiten.

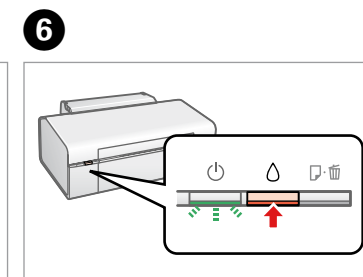

Press.
Appuyez.
Drücken.
Indrukken.

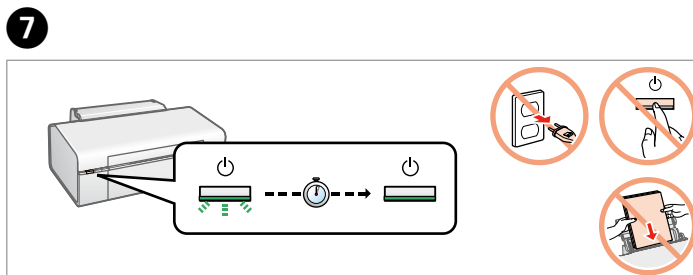

Wait about 3.5 min.
Attendez 3,5 minutes environ.
Warten Sie ca. 3,5 Min.
Wacht ongeveer 3,5 min.

The ink cartridges first installed in your printer will be partly used to charge the print head. These cartridges may print fewer pages compared to subsequent ink cartridges.

Les cartouches d'encre installées de série dans votre imprimante seront utilisées essentiellement pour charger la tête d'impression. Ces cartouches risquent donc d'imprimer un volume inférieur par rapport aux cartouches successives.

Die zuerst in Ihrem Drucker installierten Tintenpatronen werden teilweise zur Aktivierung des Druckkopfs genutzt, so dass sie im Vergleich zu folgenden Tintenpatronen weniger ergiebig sind.

De cartridges die als eerste in de printer worden geïnstalleerd, worden voor een deel gebruikt om de printkop te vullen. Met deze cartridges drukt u waarschijnlijk minder pagina's af dan met de volgende cartridges.

Installing the Software
Installation du logiciel
Installieren der Software
De software installeren

4

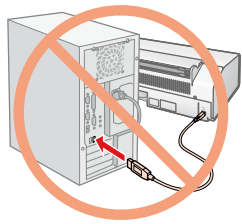

Do not connect the USB cable until you are instructed to do so.
Ne branchez pas le câble USB tant que vous n'êtes pas invité à le faire.
Schließen Sie das USB-Kabel erst nach entsprechender Anweisung an.
Sluit de USB-kabel pas aan wanneer dit in de instructies wordt aangegeven.

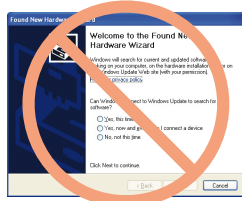

If this screen appears, click **Cancel**.
Si cet écran s'affiche, cliquez sur **Annuler**.
Falls dieser Bildschirm erscheint, auf **"Abbrechen"** klicken.
Klik op **Annuleren** als dit scherm wordt geopend.

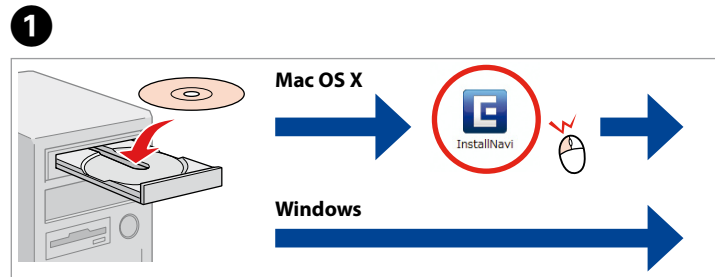

Insert.
Insérez.
Einlegen.
Plaatsen.

Windows: No installation screen? →
Windows: Pas d'écran d'installation ? →
Windows: Kein Installationsbildschirm? →
Windows: Geen installatiescherm? →

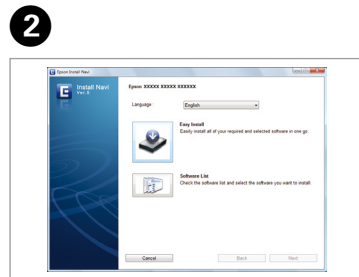
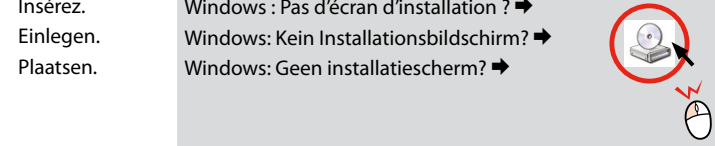

Select a language.
Sélectionnez la langue.
Eine Sprache auswählen.
Taal selecteren.

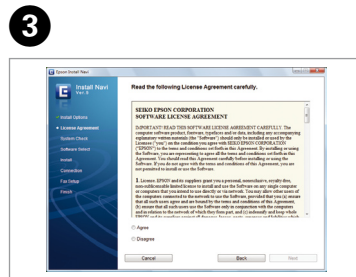

Follow the instructions.
Suivez les instructions.
Die Anweisungen befolgen.
Volg de instructies.

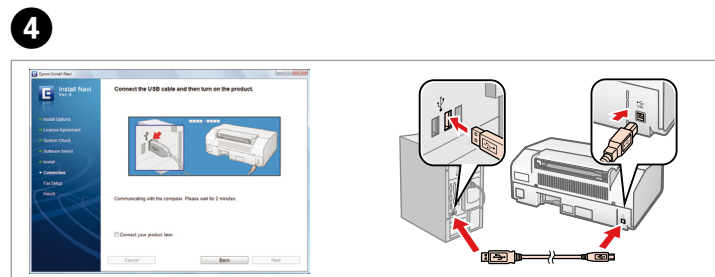

Connect to your PC.
Reliez l'appareil à votre PC.
Ihren PC anschließen.
Aansluiten op uw pc.

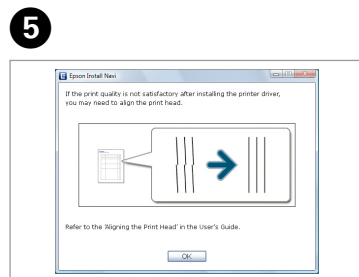

Check.
Vérifiez.
Überprüfen.
Controleer.

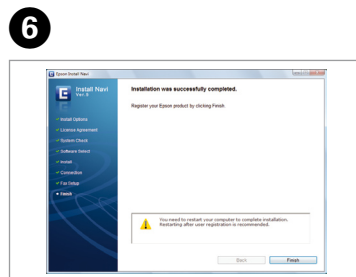

Installation complete.
Installation terminée.
Installation abgeschlossen.
Installatie voltooid.

Loading Paper
Chargement du papier
Einlegen von Papier
Papier laden

5

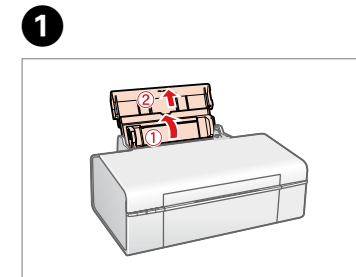

Open.
Ouvrez.
Öffnen.
Openen.

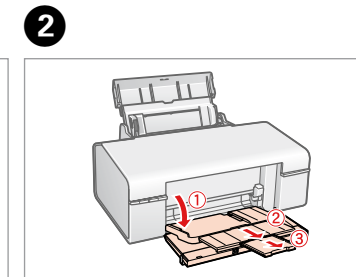

Open and pull out.
Ouvrez et retirez.
Öffnen und herausziehen.
Openen en naar buiten trekken.

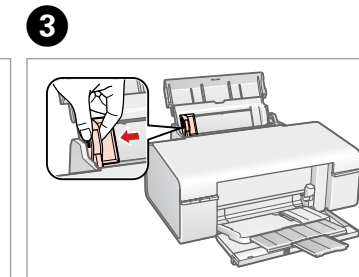

Pinch and slide.
Pincez et glissez.
Zusammenpressen und verschieben.
Dichtknippen en schuiven.

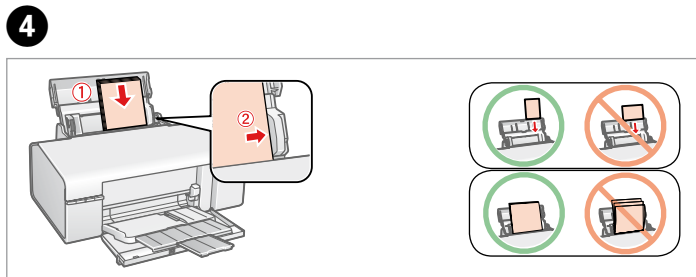

Load the paper with the printable side up.
Chargez le papier en plaçant le côté imprimable vers le haut.
Papier mit der bedruckbaren Seite nach oben einlegen.
Laad het papier met de afdrukkzijde naar boven.

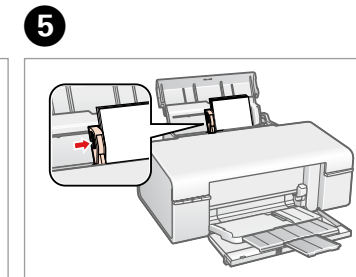

Fit.
Faites le réglage.
Anlegen.
Vastzetten.

Getting More Information
Obtenir des informations complémentaires
Weitere Informationen erhalten
Meer informatie

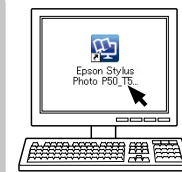

User's Guide
Guide d'utilisation
Benutzerhandbuch
Gebruikershandleiding

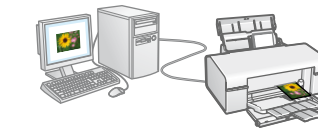

Printing
Impression
Drucken
Afdrukken

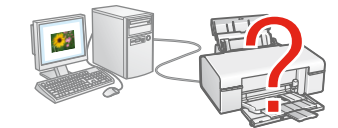

Troubleshooting and maintenance
Dépannage et maintenance
Fehlerbehebung und Wartung
Problemen oplossen en onderhoud