

Guide de fonctionnement de base

Avis	2
Introduction.....	4
Éléments de l'imprimante et fonctions du panneau de contrôle	5
Éléments de l'imprimante	5
Panneau de contrôle	6
Chargement du papier	7
Sélection du type de papier.....	7
Chargement du papier dans le bac feuille à feuille	7
Rangement de vos photos	8
Accès aux images à imprimer	9
Insertion d'une carte mémoire.....	9
Impression à partir d'un appareil photo numérique	10
Impression de photos.....	11
Impression de plusieurs photos	11
Impression de toutes les photos	11
Impression d'un index des photos	11
Photos DPOF sélectionnées par l'appareil numérique	12
Remplacement des cartouches d'encre	13
Entretien et transport	16
Amélioration de la qualité d'impression	16
Nettoyage de l'imprimante.....	17
Transport de l'imprimante.....	18
Dépannage	19
Liste d'affichage des erreurs	19
Problèmes et solutions	20
Service clientèle	22
Appendice.....	23
Encre et papier.....	23
Caractéristiques techniques de l'imprimante	23
Liste des icônes du panneau.....	25

Consignes de sécurité

Veillez lire l'intégralité des consignes données dans cette section avant d'utiliser votre imprimante. Veillez également à suivre les avertissements et consignes repérés sur l'imprimante.

Installation de l'imprimante

- Veillez à ne pas obstruer ou recouvrir les ouvertures de l'imprimante.
- Utilisez uniquement le type de source d'alimentation indiqué sur l'étiquette de l'imprimante.
- Utilisez uniquement le cordon d'alimentation livré avec cette imprimante. L'utilisation d'un autre cordon d'alimentation vous expose à des risques d'incendie ou d'électrocution.
- Veillez à ce que votre cordon d'alimentation soit conforme aux normes de sécurité locales applicables.
- N'utilisez pas un cordon d'alimentation endommagé ou usé.
- Si vous utilisez un prolongateur électrique avec l'imprimante, veillez à ce que l'ampérage maximum des périphériques reliés au prolongateur ne dépasse pas celui du cordon. De même, veillez à ce que l'ampérage total des périphériques branchés sur la prise de courant ne dépasse pas le courant maximum que celle-ci peut supporter.
- N'essayez pas de réparer vous-même l'imprimante.
- Débranchez l'imprimante et faites appel à un technicien qualifié dans les circonstances suivantes :

Le cordon d'alimentation ou sa fiche est endommagé, du liquide a coulé dans l'imprimante, l'imprimante est tombée ou le boîtier a été endommagé, l'imprimante ne fonctionne pas normalement ou ses performances ont changé de manière sensible.

Choix d'un emplacement pour l'imprimante

- Placez l'imprimante sur une surface plane et stable sensiblement plus grande que la base de l'imprimante. Si vous installez l'imprimante contre un mur, prévoyez un espace minimal de 10 cm entre l'arrière de l'imprimante et le mur. L'imprimante ne fonctionnera pas correctement si elle est placée dans une position inclinée.

- En cas de stockage ou de transport, veillez à ne pas pencher, placer verticalement ou renverser l'imprimante. Toute position inadéquate peut entraîner une fuite d'encre de la cartouche.
- Évitez les emplacements soumis à des variations rapides de température et d'humidité. Maintenez aussi l'imprimante à l'écart du rayonnement solaire direct, des fortes lumières et des sources de chaleur.
- Laissez suffisamment de place autour de l'imprimante pour permettre une ventilation satisfaisante.
- Placez l'imprimante à proximité d'une prise de courant permettant un débranchement facile du cordon d'alimentation.

Utilisation de l'imprimante

Veillez à ne pas renverser de liquide sur l'imprimante.

Utilisation du panneau LCD

- Le panneau LCD peut contenir quelques points noirs ou brillants. Il s'agit d'un phénomène normal, qui ne signifie pas qu'il est endommagé d'une quelconque façon.
- Utilisez uniquement un chiffon sec et doux pour nettoyer le panneau LCD. N'utilisez ni liquides, ni détergents chimiques.
- Si le panneau LCD de votre panneau de contrôle de l'imprimante est endommagé, contactez votre revendeur. Si vous avez une solution de cristaux liquides sur les mains, lavez-les à l'eau et au savon. En cas de contact avec les yeux, rincez-les abondamment avec de l'eau. Si une gêne ou des problèmes de vision subsistent après un nettoyage approfondi, consultez immédiatement un médecin.

Manipulation des cartouches d'encre

- Conservez les cartouches hors de portée des enfants. Ne les laissez pas manipuler les cartouches ou en boire le contenu.
- Afin d'éviter tout risque de fuite, ne secouez pas les cartouches d'encre.
- Manipulez les cartouches d'encre usagées avec précaution, l'orifice pouvant être légèrement taché d'encre. En cas de contact de l'encre avec la peau, nettoyez énergiquement la région à l'eau et au savon. En cas de contact avec les yeux, rincez-les abondamment avec de l'eau. Si une gêne ou des problèmes de vision subsistent après un nettoyage approfondi, consultez immédiatement un médecin.

- Ne retirez pas et ne déchirez pas l'étiquette de la cartouche car cela pourrait provoquer des fuites d'encre.
- Installez la cartouche d'encre immédiatement après l'avoir retirée de son emballage. Si une cartouche est déballée longtemps avant son utilisation, une impression normale risque de ne pas être possible.
- Ne touchez pas la puce de couleur verte située au dos de la cartouche. Cela pourrait perturber le fonctionnement normal et l'impression.

Conformité ENERGY STAR®



En sa qualité de partenaire ENERGY STAR, Epson garantit que ce produit est conforme aux directives d'économie d'énergie d'ENERGY STAR.

Le programme international ENERGY STAR pour le matériel de bureau est un programme de partenariat volontaire avec les constructeurs de matériels informatiques et bureautiques visant à promouvoir la commercialisation d'ordinateurs, de moniteurs, d'imprimantes, de télécopieurs, de copieurs, de scanners et de combinés multifonctions à faible consommation d'énergie, dans le cadre d'un effort visant à limiter la pollution atmosphérique. Les normes et les logos utilisés sont les mêmes pour toutes les nations participantes.

Droits d'auteur et marques

Aucune partie de ce manuel ne peut être reproduite, stockée dans un système documentaire ou transmise sous quelque forme ou de quelque manière que ce soit, électronique, mécanique, par photocopie, enregistrement ou autre, sans l'accord préalable écrit de Seiko Epson Corporation. Les informations contenues dans la présente notice sont exclusivement destinées à l'utilisation de cette imprimante Epson. Epson ne pourra être tenue responsable de l'utilisation de ces informations avec d'autres imprimantes.

Ni Seiko Epson Corporation ni ses filiales ne pourront être tenues responsables envers l'acquéreur de ce produit ou envers des tiers, des dommages, pertes, frais ou dépenses encourus par l'acquéreur ou les tiers à la suite des événements suivants : accident, utilisation incorrecte ou abusive de ce produit, modifications, réparations ou altérations illicites de ce produit ou (sauf aux États-Unis) non-respect au sens strict des consignes d'utilisation et de maintenance de Seiko Epson Corporation.

Seiko Epson Corporation ne pourra être tenue responsable des dommages ou problèmes survenus par suite de l'utilisation de produits optionnels ou consommables autres que ceux désignés par Seiko Epson Corporation comme étant des Produits d'origine Epson ou des Produits approuvés par Epson.

Seiko Epson Corporation ne pourra être tenue responsable des dommages résultant des interférences électromagnétiques se produisant à la suite de l'utilisation de câbles d'interface autres que ceux désignés par Seiko Epson Corporation comme étant des Produits approuvés par Epson.

EPSON® est une marque déposée et EPSON STYLUS™ est un nom de marque de Seiko Epson Corporation.

PRINT Image Matching™ est un nom de marque de Seiko Epson Corporation. Le logo PRINT Image Matching est un nom de marque de Seiko Epson Corporation.

USB DIRECT-PRINT™ est un nom de marque de Seiko Epson Corporation. Le logo USB DIRECT-PRINT est un nom de marque de Seiko Epson Corporation.

Microsoft® et Windows® sont des marques déposées de Microsoft Corporation.

Apple® et Macintosh® sont des marques déposées d'Apple Computer, Inc.

DPOF™ est un nom de marque de CANON INC., Eastman Kodak Company, Fuji Photo Film Co., Ltd. et Matsushita Electric Industrial Co., Ltd.

Zip® est un nom de marque Iomega Corporation.

SD™ est un nom de marque.

Memory Stick, Memory Stick Duo, Memory Stick PRO et Memory Stick PRO Duo sont des noms de marque de Sony Corporation.

xD-Picture Card™ est un nom de marque de Fuji Photo Film Co., Ltd.

Avis général : les autres noms de produit utilisés dans cette notice sont donnés uniquement à titre d'identification et peuvent être des noms de marque de leur détenteur respectif. Epson dénie toute responsabilité vis-à-vis de ces marques.

Copyright © 2005 Seiko Epson Corporation. Tous droits réservés.

Introduction

Lorsque vous avez installé l'imprimante, comme décrit sur la feuille *Démarrez ici*, vous pouvez vous reporter à ce guide pour :

- Charger du papier
- Imprimer des photos stockées sur une carte mémoire
- Imprimer des photos provenant d'un appareil numérique ou d'un périphérique de stockage externe.
- Sauvegarder les photos contenues dans une carte mémoire vers un périphérique externe.
- Effectuer des opérations d'entretien courantes
- Résoudre la plupart des problèmes

Ce guide vous explique comment effectuer toutes ces opérations sans même qu'il soit nécessaire d'allumer votre ordinateur. Bien sûr, votre imprimante peut vous proposer de nombreuses fonctions supplémentaires si vous la connectez à votre ordinateur Windows® ou Macintosh®.

Pour obtenir des instructions complètes sur l'utilisation de l'imprimante avec votre ordinateur, reportez-vous au *Guide d'utilisation* qui s'affiche à l'écran. L'icône de ce guide est placée sur le bureau lors de l'installation du logiciel.

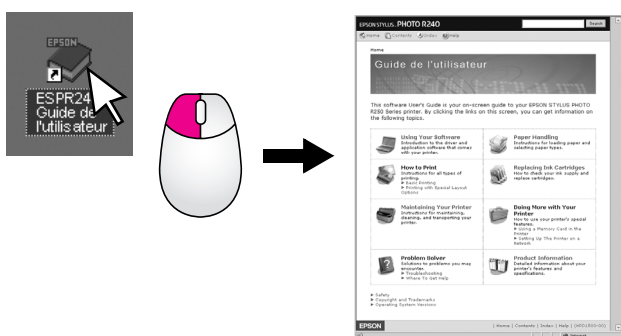

Lors de la lecture des instructions, veuillez vous conformer aux indications ci-dessous :

Attention :

Avertissements à suivre à la lettre pour éviter des blessures corporelles.



Important :

Mises en garde à respecter pour éviter d'endommager votre équipement

Remarque :

Remarques contenant des informations importantes sur votre imprimante.

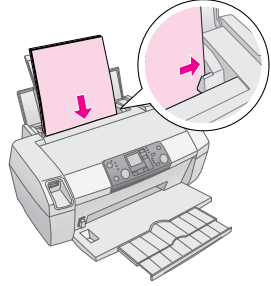
Procédure d'impression de base

<p>1. Chargement du papier</p>	<p>Chargez le papier, face imprimable vers le haut, puis glissez le guide latéral contre le bord du papier.</p> <p>Pour plus de détails, reportez-vous à la section « Chargement du papier dans le bac feuille à feuille » sur la page 7.</p> 
<p>2. Insertion d'une carte mémoire</p>	<p>Insérez votre carte mémoire dans l'emplacement approprié. Reportez-vous à la section « Insertion d'une carte mémoire » sur la page 9.</p> 
<p>3. Sélection des photos</p>	<p>Sélectionnez les photos que vous souhaitez imprimer.</p> <p>Reportez-vous aux sections « Impression de toutes les photos » et « Impression de plusieurs photos » sur la page 11.</p>
<p>4. Sélection de la taille du papier</p>	<p>Sélectionnez la taille du papier sur le panneau de contrôle.</p>
<p>5. Sélection du type de papier</p>	<p>Sélectionnez le type de papier sur le panneau de contrôle.</p>
<p>6. Impression</p>	<p>Appuyez sur la touche Start Démarrer.</p> 

Éléments de l'imprimante et fonctions du panneau de contrôle

Éléments de l'imprimante

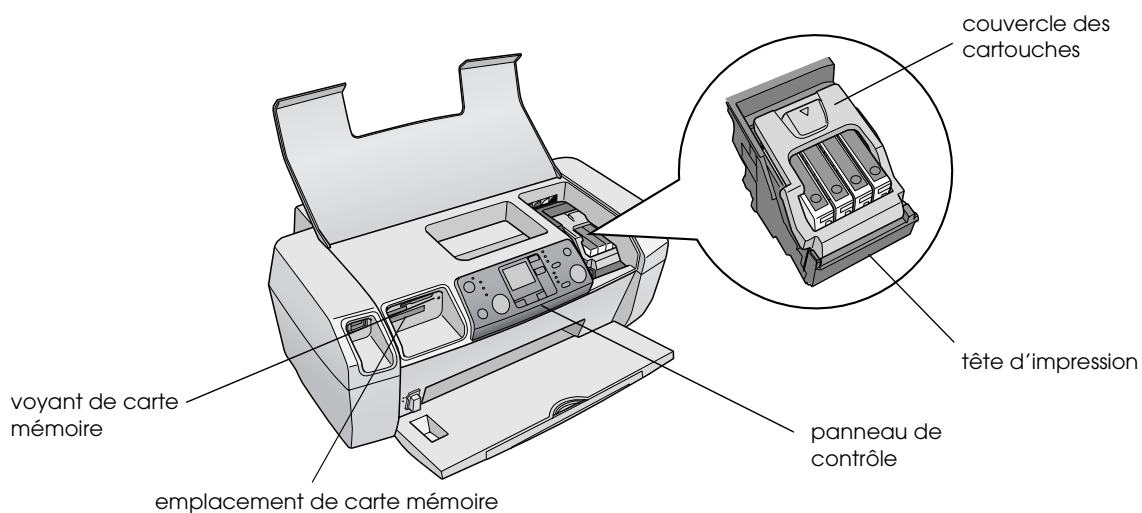
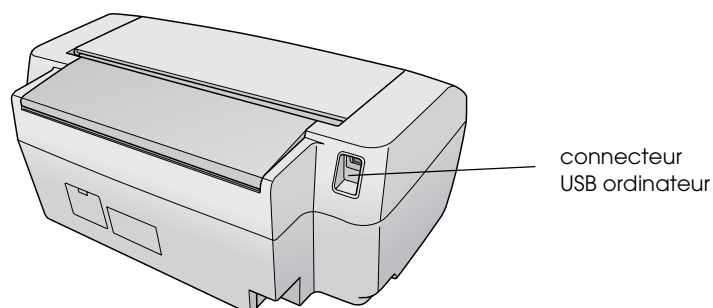
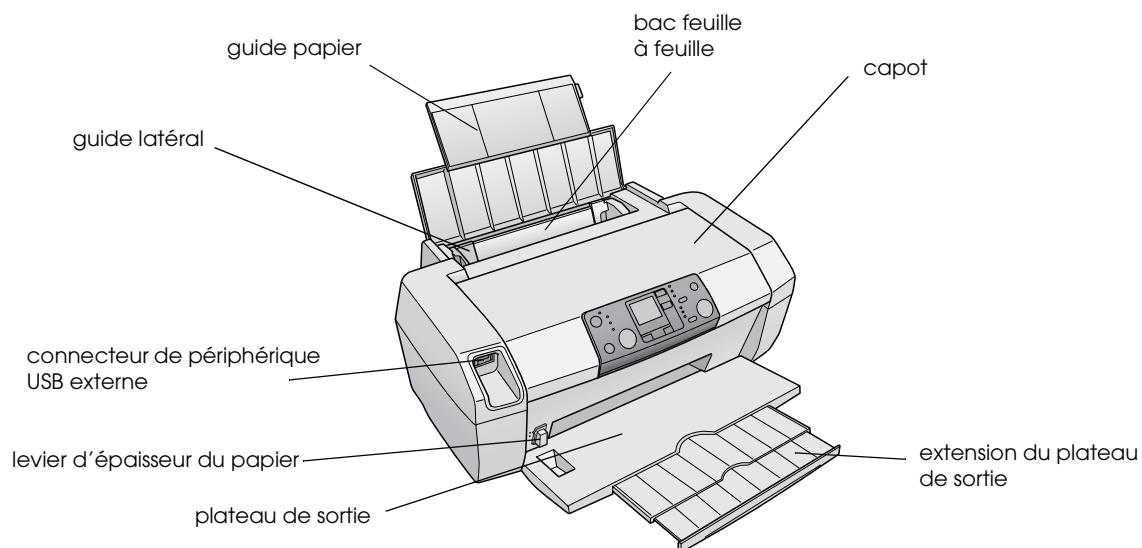

Panneau de contrôle

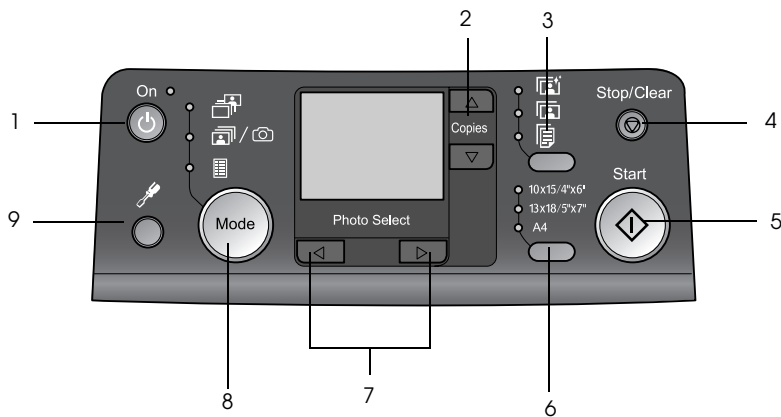

	Touche	Fonction
1	Activé	Appuyez sur cette touche pour mettre l'imprimante sous tension et hors tension.
2	Copies	Appuyez sur cette touche pour sélectionner le nombre de copies.
3	Type de papier	Appuyez sur cette touche pour sélectionner le type de papier. Papier glacé : Papier Photo Glacé Premium Epson, Papier Photo Semi Glacé Premium Epson, Epson Ultra Glossy Photo Paper Papier mat : Papier Mat Epais Epson Papier ordinaire : papier ordinaire, Papier Blanc Brillant Epson
4	Arrêter/Effacer	Appuyez sur cette touche pour arrêter l'impression, éjecter le papier ou effacer l'état d'erreur. Lorsque vous n'imprimez pas, appuyez sur cette touche pour réinitialiser les réglages effectués.
5	Démarrer	Appuyez sur cette touche pour démarrer l'impression avec les réglages effectués sur le panneau de contrôle. En cas de bourrage papier, appuyez sur cette touche pour éjecter le papier.
6	Taille papier	Appuyez sur cette touche pour sélectionner la taille du papier inséré dans le bac feuille à feuille, soit 10 × 15 cm , 13 × 18 cm ou A4 . En imprimant directement à partir d'une carte mémoire, vous ne pouvez accéder qu'à une seule taille.
7	Photo/Options	Appuyez sur cette touche pour sélectionner la photo que vous souhaitez imprimer ou les fonctions de configuration et d'utilitaire.

8	Mode	Appuyez sur cette touche pour imprimer les photos contenues dans une carte mémoire. Faites votre choix parmi les éléments suivants (les voyants indiquent le mode sélectionné) Imprimer sélection : utilisez cette option pour choisir les photos que vous souhaitez imprimer. Impr. tout/PictBridge : utilisez cette option pour imprimer toutes les photos d'une carte mémoire, pour imprimer des photos en utilisant les informations DPOF stockées sur une carte mémoire ou pour imprimer directement des photos depuis un appareil photo numérique. Imprimer index : utilisez cette option pour imprimer un index des photos.
9	Config	Appuyez sur cette touche pour afficher les options de configuration.

Chargement du papier

Le type de papier que vous choisissez affecte l'apparence de vos photos, vous devez donc sélectionner celui qui correspond à vos besoins.

Sélection du type de papier

Si vous souhaitez simplement imprimer le brouillon approximatif d'une photo, le papier ordinaire convient. Toutefois, pour obtenir les meilleurs résultats, vous préférerez sûrement utiliser l'un des papiers d'Epson conçus spécifiquement pour les imprimantes à jet d'encre.

Pour ce papier	Sélectionnez le paramètre Paper Type (Type de papier) approprié	Capacité de chargement
Papier Photo Glacé Premium Epson	Papier Photo	Jusqu'à 20 feuilles
Papier Photo Semi-Glacé Premium Epson		
Epson Ultra Glossy Photo Paper		
Papier Mat Epais Epson	Papier Mat	
Plain Paper (Recycled Paper)	Papier Ordinaire	Jusqu'à 100 feuilles
Papier Blanc Brillant Epson		Jusqu'à 80 feuilles

Chargement du papier dans le bac feuille à feuille

Procédez comme suit pour charger du papier.

1. Ouvrez le guide papier, puis soulevez l'extension.

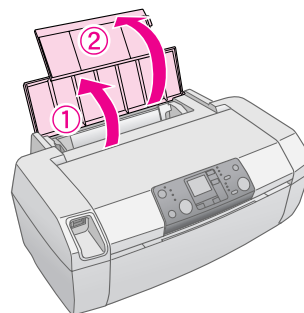

2. Abaissez le bac de sortie, puis déployez l'extension.

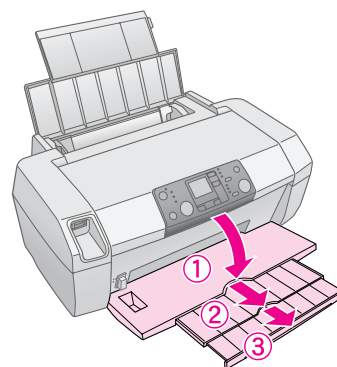

3. Faites glisser le guide latéral vers la gauche.

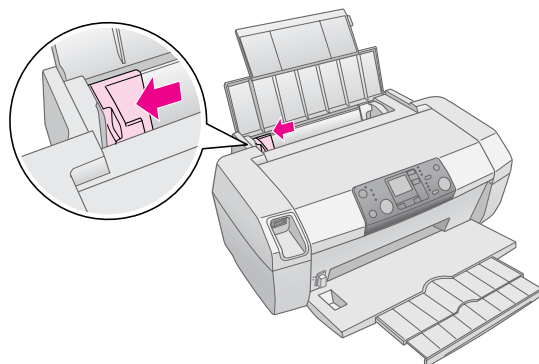

4. Déramez une pile de papier et tachez-la sur une surface plate pour égaliser les bords.
5. Chargez le papier en orientant la face imprimable vers le haut, contre le bon côté du bac feuille à feuille. La face imprimable est généralement plus blanche ou plus glacée.

Placez la pile de papier derrière les onglets et assurez-vous qu'elle ne dépasse pas le repère en forme de flèche  situé à l'intérieur du guide latéral gauche. Chargez toujours le bord court du papier en premier, même pour une impression en mode paysage.

A4

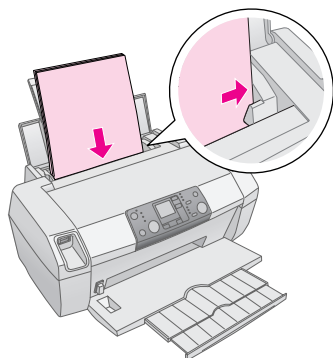

10 x 15 cm et 13 x 18 cm

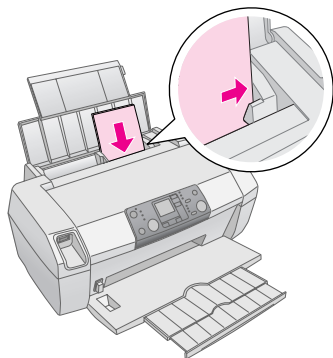

6. Faites glisser le guide latéral contre le bord gauche du papier, mais pas trop fermement.

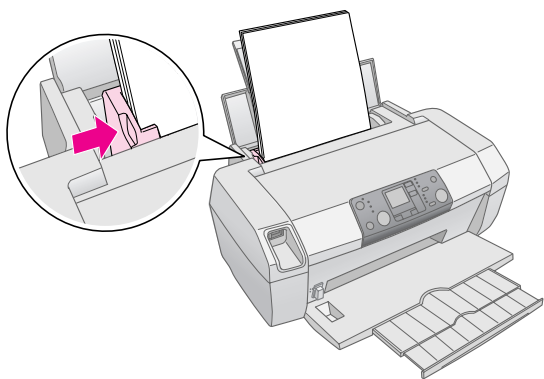

Remarque :

Laissez suffisamment de place devant l'imprimante pour que le papier puisse être éjecté sans problème.

Rangement de vos photos

Sous réserve de soins appropriés, les photographies provenant de votre imprimante devraient se conserver pour de nombreuses années. Les encres spéciales d'Epson, conçues pour votre imprimante, sont formulées pour améliorer la résistance des couleurs lorsqu'elles sont utilisées avec du papier Epson et à condition que les photos soient affichées ou rangées correctement.

Comme pour les photos traditionnelles, des soins appropriés permettent de réduire les changements de couleur et d'afficher les photos plus longtemps :

- Pour afficher vos photos, Epson recommande de les encadrer sous verre ou dans une enveloppe protectrice en plastique, afin de les protéger des polluants atmosphériques tels que l'humidité, la fumée de cigarette et les niveaux élevés d'ozone.
- Rangez vos photos avec autant de soin que des photos ordinaires, à l'écart des températures élevées, de l'humidité et de la lumière directe du soleil.
- Pour un rangement approprié, Epson vous recommande de conserver vos photos dans un album ou dans une boîte de rangement en plastique, dans des enveloppes d'archivage ne contenant pas d'acide, disponibles auprès de la plupart des magasins de photographie.

Conformez-vous également aux autres instructions de rangement et d'affichage contenues dans l'emballage du papier.

Accès aux images à imprimer

Insertion d'une carte mémoire

⚠ Important :

- ❑ Insérez la carte mémoire en orientant le haut de la carte comme illustré ci-contre.
- ❑ Si vous ne chargez pas votre carte mémoire comme illustré, vous risquez d'endommager votre imprimante et/ou votre carte mémoire.
- ❑ N'utilisez qu'un seul type de carte mémoire à la fois. Éjectez la carte mémoire en place avant d'insérer un autre type de carte mémoire.
- ❑ Fermez le capot de l'imprimante lorsque la carte mémoire fonctionne, afin de protéger la carte de l'électricité statique. Si vous touchez une carte mémoire alors qu'elle est insérée dans l'imprimante, vous pouvez provoquer un dysfonctionnement de celle-ci.
- ❑ Avant de charger une carte Memory Stick Duo, Memory Stick PRO Duo, miniSD ou MagicGate Memory Stick Duo, insérez-la dans son adaptateur fourni.

Insertion d'une carte mémoire

1. Appuyez sur la touche **Activé** pour mettre l'imprimante hors tension.
2. Ouvrez le capot de l'imprimante.

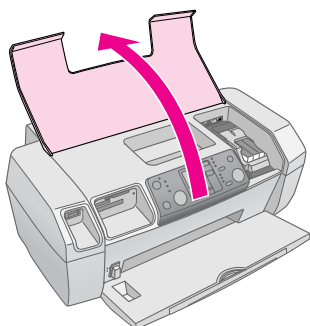

3. Insérez la carte mémoire à fond dans l'emplacement approprié, comme illustré ci-dessous. Lorsque la carte est correctement insérée, le voyant correspondant s'allume.

Type de carte	Emplacement
CompactFlash/ Microdrive	Une illustration montrant une fente de carte mémoire dans l'imprimante. Une flèche rose pointe vers l'intérieur de la fente. Une carte CompactFlash est insérée à l'extrémité.
Memory Stick/ Memory Stick PRO/ Memory Stick Duo*/ Memory Stick PRO Duo*/ MagicGate Memory Stick/ MagicGate Memory Stick Duo*/ SD Card/ miniSD Card*/ MultiMediaCard	Une illustration montrant une fente de carte mémoire dans l'imprimante. Une flèche rose pointe vers l'intérieur de la fente. Une carte Memory Stick est insérée à l'extrémité.
xD- Picture Card/ xD-Picture Card Type M/ SmartMedia	Une illustration montrant une fente de carte mémoire dans l'imprimante. Une flèche rose pointe vers l'intérieur de la fente. Une carte xD-Picture Card est insérée à l'extrémité.

* Nécessite un adaptateur

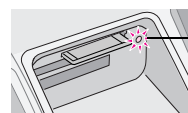

voyant de carte mémoire

4. Fermez le capot de l'imprimante.

Après quelques instants, l'imprimante lit et compte les images contenues dans votre carte. Lorsque c'est fait, vos images peuvent être imprimées (voir page 11).

Retrait d'une carte mémoire

Assurez-vous que le voyant de la carte mémoire ne clignote pas, puis retirez la carte de son emplacement en la tirant horizontalement.

⚠ Important :

Ne retirez pas une carte mémoire lorsque le voyant de la carte mémoire clignote, vous risquez sinon de perdre des photos présentes sur cette carte.

Impression à partir d'un appareil photo numérique

PictBridge et USB Direct Print vous permettent d'imprimer vos photos en connectant votre appareil numérique directement à votre imprimante.

1. Retirez toutes les cartes mémoire de l'imprimante. (Si vous laissez une carte insérée dans son emplacement, l'imprimante accède aux photos contenues dans cette carte plutôt qu'à celles de votre appareil).
2. Chargez le type de papier sur lequel vous souhaitez imprimer ; ➔ page 7
3. Utilisez le panneau de contrôle de l'imprimante pour sélectionner le type et la taille du papier.
4. Connectez le câble USB fourni avec votre appareil photo numérique au connecteur USB de périphérique externe situé à l'avant de l'imprimante.

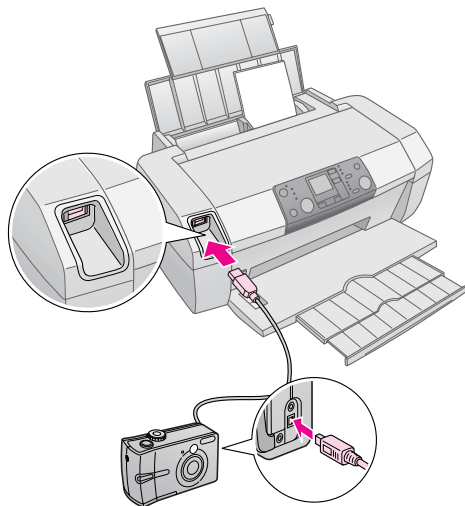

5. Assurez-vous que votre appareil photo est allumé. Après quelques instants, l'imprimante lit et compte vos photos.
6. Utilisez votre appareil pour sélectionner les photos que vous souhaitez imprimer, ajustez les paramètres, si nécessaire, et imprimez vos photos. Pour plus de détails, reportez-vous à la documentation de votre appareil photo numérique.

Remarque :

- ❑ Si votre appareil n'est pas compatible avec PictBridge ou USB Direct Print, l'icône  apparaît sur l'écran LCD. Epson ne peut pas garantir la compatibilité avec tous les appareils photo.
- ❑ Il est possible que certains paramètres de votre appareil numérique ne soient pas pris en compte pour l'impression de vos photos.

Impression de photos

Impression de plusieurs photos

1. Appuyez sur la touche **Mode** pour sélectionner **Imprimer sélection**. L'écran suivant apparaît.



2. Appuyez sur la touche ◀ ou ▶ **Photo/Options** pour voir la photo que vous souhaitez imprimer.
3. Appuyez sur la touche ▲ ou ▼ **Copies** pour choisir le nombre d'exemplaires de la photo que vous souhaitez imprimer (jusqu'à 99).



4. Répétez les étapes 2 et 3 pour d'autres photos.
5. Sélectionnez le type de papier en appuyant sur la touche correspondante.
Pour plus de détails, reportez-vous à la section « Sélection du type de papier » sur la page 7.
6. Sélectionnez la taille du papier en appuyant sur la touche correspondante.
7. Appuyez sur la touche ◊ **Démarrer** pour lancer l'impression.

Impression de toutes les photos

1. Appuyez sur la touche **Mode** pour sélectionner **Impr. tout/PictBridge**. L'écran suivant apparaît.



2. Sélectionnez le type de papier en appuyant sur la touche correspondante.
Pour plus de détails, reportez-vous à la section « Sélection du type de papier » sur la page 7.

3. Sélectionnez la taille du papier en appuyant sur la touche correspondante.
4. Appuyez sur la touche ▲ ou ▼ **Copies** pour choisir le nombre d'exemplaires que vous souhaitez imprimer (jusqu'à 99).
5. Appuyez sur la touche ◊ **Démarrer** pour lancer l'impression.

Remarque :

Si la carte mémoire contient des informations DPOF, vous ne pouvez pas imprimer toutes les photos présentes sur la carte, même si vous avez appuyé sur la touche **Impr. tout/PictBridge**. Pour imprimer toutes les photos de la carte mémoire, vous devez annuler les informations DPOF de votre appareil photo numérique.

Impression d'un index des photos

Toutes les photos présentes dans la carte mémoire sont imprimées sous forme miniature sur une feuille de format A4. 20 photos sont imprimées par page.

1. Chargez du papier ordinaire de format A4 dans l'imprimante.

Remarque :

Il est possible d'imprimer un index uniquement sous format A4.

2. Appuyez sur la touche **Mode** pour sélectionner **Imprimer index**. L'imprimante définit automatiquement le type de papier sur Papier Ordinaire et la taille du papier sur A4. L'écran suivant apparaît.

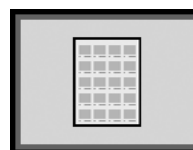

3. Appuyez sur la touche ◊ **Démarrer** pour lancer l'impression.

Photos DPOF sélectionnées par l'appareil numérique

Si votre appareil photo numérique prend en charge le format DPOF (Digital Print Order Format), vous pouvez l'utiliser pour présélectionner les photos que vous voulez imprimer, ainsi que le nombre d'exemplaires souhaité. Reportez-vous au manuel de votre appareil numérique pour choisir les photos que vous souhaitez imprimer au moyen du format DPOF, puis insérez la carte mémoire dans l'imprimante. L'imprimante lit automatiquement les photos que vous avez présélectionnées.

1. Chargez le papier et une carte mémoire qui contient des données DPOF. Lorsque la carte mémoire est chargée, l'icône DPOF apparaît sur le panneau LCD et la valeur Copies indique le nombre d'exemplaires que vous avez sélectionné sur votre appareil photo numérique.



2. Appuyez sur la touche \diamond **Démarrer** pour lancer l'impression.

Remplacement des cartouches d'encre

Contrôle de l'alimentation en encre

Lorsqu'il n'y a presque plus d'encre, l'icône Δ apparaît dans la partie supérieure gauche du panneau LCD. Procédez comme suit pour vérifier l'alimentation en encre.

1. Appuyez sur la touche **Config**.
2. Appuyez sur la touche ◀ ou ▶ pour afficher **Check Ink Levels**  (Vérifier les niveaux d'encre), puis appuyez sur la touche \diamond **Démarrer**.

Un graphique affiche la quantité d'encre disponible dans chaque cartouche.

Apparaît lorsque le niveau d'encre est faible.

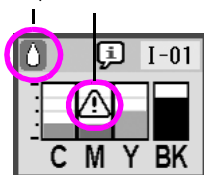

C (Cyan), **M** (Magenta), **Y** (Jaune) et **BK** (Noir)

3. Lorsque vous avez terminé de vérifier les niveaux d'encre, appuyez sur la touche \diamond **Démarrer**.

Lorsque l'encre commence à s'épuiser, n'oubliez pas de vous réapprovisionner en cartouches. Vous ne pouvez pas imprimer si une cartouche est vide.

Précautions relatives au remplacement des cartouches d'encre

Veillez lire l'intégralité des consignes données dans cette section avant de remplacer les cartouches d'encre.

Attention :



Si vous avez de l'encre sur les mains, lavez-les à l'eau et au savon. En cas de contact avec les yeux, rincez-les abondamment avec de l'eau. Si une gêne ou des problèmes de vision subsistent, consultez immédiatement un médecin.

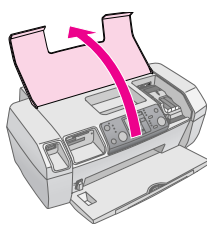

Important :

- ❑ Afin d'éviter d'endommager l'imprimante, ne déplacez jamais la tête d'impression à la main.
- ❑ Lorsqu'une cartouche d'encre est vide, vous ne pouvez pas poursuivre l'impression, même si les autres cartouches contiennent encore de l'encre.
- ❑ Laissez la cartouche vide dans l'imprimante tant que vous n'avez pas de cartouche de rechange, sinon l'encre présente dans les buses de la tête d'impression risque de sécher.
- ❑ Pour obtenir de bons résultats, utilisez des cartouches d'encre d'origine Epson et ne tentez pas de les remplir. La garantie Epson ne pourra s'appliquer si votre imprimante est détériorée par suite de l'utilisation de produits non fabriqués par Epson. En outre, les produits non fabriqués par Epson peuvent entraîner un fonctionnement imprévisible au niveau de l'imprimante.
- ❑ Une puce intégrée à chaque cartouche d'encre surveille de manière précise la quantité d'encre utilisée par la cartouche. Ainsi, même si une cartouche est retirée, puis réinsérée, elle peut être utilisée dans son intégralité. Toutefois, un peu d'encre est consommée chaque fois que la cartouche est mise en place car la puce effectue automatiquement un test de fiabilité.

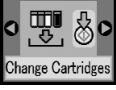
Remplacement d'une cartouche d'encre

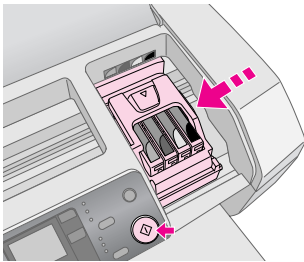
LCD	Étapes
	<ol style="list-style-type: none">1. Assurez-vous que l'imprimante est sous tension, mais qu'aucune impression n'est en cours, puis ouvrez le capot de l'imprimante. 

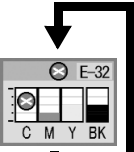
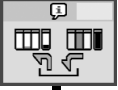
LCD	Étapes
	<p>2. Procédez d'une des manières suivantes :</p> <p>Si une cartouche d'encre est vide : Repérez la cartouche vide à l'aide de l'icône sur le panneau LDC, puis appuyez sur la touche ◇ Démarrer.</p> <p>Si une cartouche d'encre est presque vide : Vérifiez les niveaux d'encre. Appuyez ensuite sur la touche Config. Utilisez la touche ◀ ou ▶ pour sélectionner Change Cartridges , puis appuyez sur la touche ◇ Démarrer. Lorsque l'écran de confirmation apparaît, appuyez à nouveau sur la touche ◇ Démarrer.</p>
	<p>3. Appuyez sur la touche ◇ Démarrer et ouvrez le capot de l'imprimante. La cartouche d'encre se déplace lentement vers la position de remplacement.</p>  <p>Important : Ne déplacez pas la tête d'impression à la main, cela pourrait endommager l'imprimante. Utilisez toujours la touche ◇ Démarrer pour la déplacer.</p>

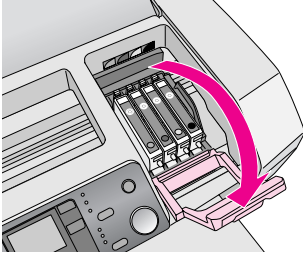
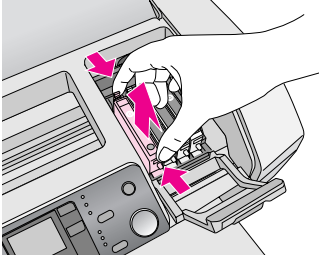
LCD	Étapes
  	<p>4. Retirez la cartouche d'encre neuve de son emballage.</p> <p>Important :</p> <ul style="list-style-type: none"> <input type="checkbox"/> Prenez garde de ne pas casser les crochets sur le côté de la cartouche lors de son déballage. <input type="checkbox"/> Ne retirez pas et ne déchirez pas l'étiquette de la cartouche car cela pourrait provoquer des fuites d'encre. <input type="checkbox"/> Ne touchez pas à la puce de couleur verte située à l'avant de la cartouche. La cartouche pourrait être détériorée.  <ul style="list-style-type: none"> <input type="checkbox"/> Veillez à remplacer immédiatement toute cartouche d'encre retirée, faute de quoi la tête d'impression pourrait sécher et devenir inutilisable.
	<p>5. Ouvrez le couvercle du logement des cartouches.</p> 
	<p>6. Pincez les côtés de la cartouche d'encre que vous voulez remplacer. Retirez la cartouche de l'imprimante et jetez-la. Ne démontez pas la cartouche usagée et ne tentez pas de la remplir.</p> 

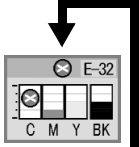
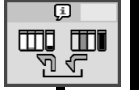
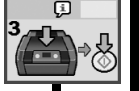
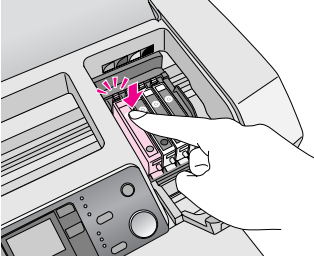
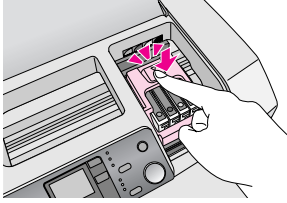
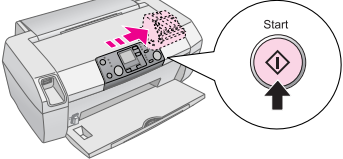
LCD	Étapes
  	<p>7. Placez la cartouche d'encre verticalement dans le porte-cartouche. Appuyez ensuite sur la cartouche d'encre jusqu'à ce qu'elle se verrouille en place.</p> 
	<p>8. Une fois la cartouche remplacée, fermez le couvercle du logement des cartouches et le capot de l'imprimante.</p> 
	<p>9. Appuyez sur la touche ◆ Démarrer. La tête d'impression se déplace et le circuit d'alimentation en encre commence à se charger. Une fois le chargement de l'encre terminé, la tête d'impression retourne en position initiale.</p>  <p>⚠ Important : Le voyant ⏻ Activé clignote tout au long du chargement de l'encre. Ne mettez jamais l'imprimante hors tension lorsque ce voyant clignote, sinon le chargement de l'encre risque d'être incomplet.</p> <p>Remarque : Si l'erreur de fin d'encre se produit après le retour de la tête d'impression en position initiale, il se peut que la cartouche ne soit pas installée correctement. Appuyez à nouveau sur la touche ⊙ Arrêter/Effacer, puis réinsérez la cartouche jusqu'à ce qu'un déclic confirme sa mise en place.</p>

Amélioration de la qualité d'impression



Nettoyage de la tête d'impression

Si l'image imprimée est plus claire ou plus pâle que prévu, ou s'il manque des points ou des lignes, il est peut-être nécessaire de nettoyer la tête d'impression. Cela débouche les buses et leur permet de diffuser de l'encre correctement. Comme le nettoyage de la tête d'impression utilise de l'encre, il faut l'effectuer uniquement si la qualité d'impression diminue.

Important :

Si vous laissez votre imprimante hors tension pour de longues périodes, la qualité d'impression risque de diminuer ; mettez donc votre imprimante sous tension au moins une fois par mois, afin de conserver une bonne qualité d'impression.

Suivez les étapes ci-dessous pour nettoyer la tête d'impression à l'aide du panneau de contrôle de l'imprimante.

1. Assurez-vous que l'imprimante est sous tension, qu'aucune impression n'est en cours et que l'erreur de fin d'encre ou l'indication de faible niveau d'encre n'est pas affichée. Dans le cas contraire, vous devez peut-être remplacer une cartouche d'encre ; pour plus de détails, reportez-vous page 13.
2. Appuyez sur la touche **Config**.
3. Appuyez sur la touche ◀ ou ▶ pour afficher **Clean Print Head**  (Nettoyer la tête d'impression), puis appuyez sur la touche ◊ **Démarrer**. L'imprimante émet des sons et le nettoyage dure environ 30 secondes.
4. Lorsque le nettoyage est terminé, effectuez une vérification des buses pour confirmer que les buses de la tête d'impression sont propres. Vérifiez que le papier chargé dans l'imprimante est bien du papier ordinaire de format A4, appuyez sur la touche ▶ pour afficher **Check Ink Nozzles**  (Vérifier les buses), puis appuyez sur la touche ◊ **Démarrer**.

Important :

Ne mettez pas l'imprimante hors tension et n'interrompez pas le processus de nettoyage.

5. Examinez le motif de vérification des buses que vous venez d'imprimer. Chaque ligne horizontale décalée et chaque ligne verticale droite doit être complète, sans écarts dans le motif, comme illustré ci-dessous :



- Si l'impression du motif semble correcte, vous avez terminé. Appuyez sur la touche ◊ **Arrêter/Effacer** pour conclure.
- Si certains écarts sont présents (comme illustré ci-dessous), appuyez sur la touche ◊ **Démarrer** pour nettoyer à nouveau la tête d'impression.



Si vous ne constatez pas d'amélioration après trois ou quatre nettoyages, reportez-vous aux solutions proposées à partir de la page 20. Vous pouvez également mettre l'imprimante hors tension durant toute une nuit, ce qui permet à l'encre sèche de se ramollir, puis tenter de nettoyer à nouveau la tête d'impression.

Alignement de la tête d'impression

Si l'impression de vos images contient des lignes verticales mal alignées ou des bandes horizontales, il est peut-être nécessaire d'aligner la tête d'impression.

Vous pouvez aligner la tête d'impression à partir du panneau de contrôle de l'imprimante ou au moyen de son logiciel.

Remarque :

Pour obtenir les meilleurs résultats d'une vérification de l'alignement de la tête d'impression, chargez dans l'imprimante du Papier Couché qualité photo Epson.

1. Assurez-vous que l'imprimante est sous tension, qu'aucune impression n'est en cours et que du papier de format A4 est chargé.
2. Appuyez sur la touche **Config**.
3. Appuyez sur la touche ◀ ou ▶ pour afficher **Align Print Head**  (Aligner la tête d'impression), puis appuyez sur la touche ◊ **Démarrer**.

4. La feuille d'alignement ci-dessous s'imprime.

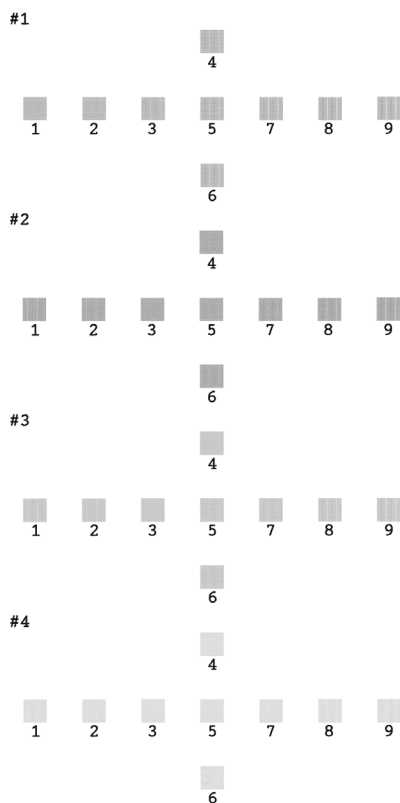

5. Observez le motif d'alignement de chaque groupe et recherchez le carré le plus homogène, sans ligne ou bande visible.
6. Appuyez sur la touche ▲ ou ▼ pour mettre en surbrillance le numéro du meilleur motif (1 to 9) du groupe n° 1, puis appuyez sur la touche **◆ Démarrer**.
7. Répétez l'étape 6 pour sélectionner le meilleur motif des groupes n° 2, 3 et 4.
8. Lorsque vous avez terminé, appuyez sur la touche **⊞ Arrêter/Effacer**.

Nettoyage de l'imprimante

Pour conserver votre imprimante dans un état de fonctionnement optimal, vous devez la nettoyer soigneusement plusieurs fois par an. Procédez comme suit :

1. Mettez l'imprimante hors tension, débranchez le cordon d'alimentation et déconnectez le câble de l'imprimante.
2. Retirez le papier du bac feuille à feuille, puis, à l'aide d'une brosse souple, éliminez soigneusement du bac toute trace de poussière ou de saleté.
3. Nettoyez l'extérieur de l'imprimante avec un chiffon doux et humide.
4. Utilisez un chiffon sec et doux pour nettoyer le panneau LCD. N'utilisez ni liquides, ni détergents chimiques sur le panneau LCD.
5. Si de l'encre a coulé à l'intérieur de l'imprimante, nettoyez-la avec un chiffon doux et humide, uniquement à l'emplacement indiqué ci-dessous.

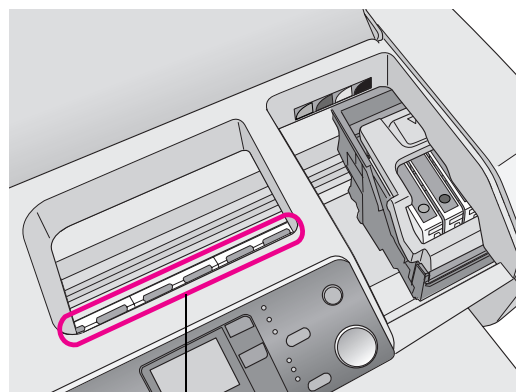

Nettoyer ici

⚠ Attention :

Ne touchez pas les pignons situés à l'intérieur de l'imprimante.

📌 Important :

- Veillez à ne pas éliminer la graisse lubrifiante à l'intérieur de l'imprimante.
- N'utilisez jamais de brosse dure ou abrasive, d'alcool ou de diluant pour nettoyer l'imprimante ; ils peuvent endommager ses composants et son boîtier.
- Ne vaporisez pas de lubrifiants ou d'huiles à l'intérieur de l'imprimante et ne renversez pas d'eau sur ses composants.
- N'appliquez pas de graisse sur les pièces métalliques situées sous le chariot de la tête d'impression.

Transport de l'imprimante

Si vous déplacez l'imprimante sur une certaine distance, placez-la dans son carton d'origine ou dans un carton de taille similaire.

! Important :

Pour éviter tout dégât, laissez toujours les cartouches d'encre installées dans l'imprimante lorsque vous la transportez.

1. Mettez l'imprimante sous tension, attendez jusqu'à ce que la tête d'impression se verrouille bien à droite, puis mettez l'imprimante hors tension.
2. Débranchez le cordon d'alimentation de la prise électrique. Déconnectez ensuite le câble de l'imprimante, côté imprimante.
3. Retirez toutes les cartes mémoires de l'imprimante.
4. Retirez tout le papier de l'imprimante, poussez l'extension du guide papier vers le bas et fermez le guide papier.
5. Ouvrez le capot de l'imprimante. Immobilisez le porte-cartouche contre l'imprimante avec du ruban adhésif, comme illustré ci-dessous, puis fermez le capot de l'imprimante.

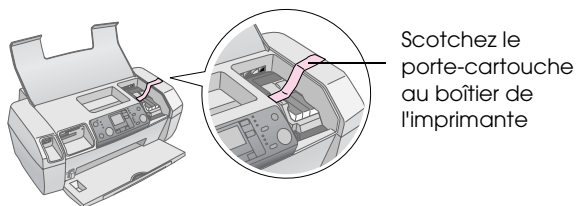

Scotchez le porte-cartouche au boîtier de l'imprimante

6. Poussez l'extension du plateau de sortie vers l'intérieur et fermez le plateau de sortie.
7. Remballez l'imprimante et ses accessoires dans son carton, à l'aide des matériaux de protection fournis.

Maintenez l'imprimante à plat lors du transport. Après avoir déplacé votre imprimante, ôtez le ruban adhésif qui maintient la tête d'impression et testez l'imprimante. Si vous remarquez une diminution de la qualité d'impression, nettoyez la tête d'impression (voir page 16) ; si l'impression est mal alignée, alignez la tête d'impression (voir page 16).



Dépannage



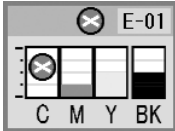
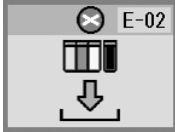

Liste d'affichage des erreurs

Vous pouvez diagnostiquer et résoudre la plupart des problèmes en vérifiant l'affichage du panneau LCD. Si vous ne pouvez pas résoudre le problème en vérifiant l'affichage, utilisez le tableau suivant et essayez les solutions recommandées.

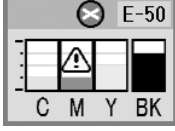
Remarque :

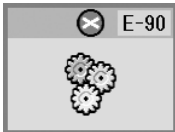
Les solutions s'appliquent à des problèmes survenant lors de l'utilisation autonome de ce produit. Reportez-vous au Guide d'utilisation en ligne pour obtenir des solutions détaillées aux problèmes relatifs à l'ordinateur.

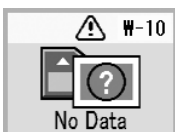
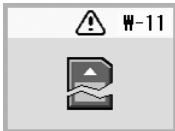
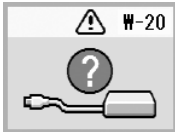
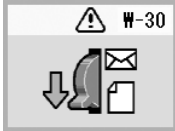
Affichage	Cause	Solution
	Fin d'encre.	Remplacez les cartouches. ➔ page 13
	La cartouche d'encre n'est pas installée.	Installez la cartouche d'encre.
	Aucun papier n'est chargé dans le bac feuille à feuille.	Chargez du papier dans le bac feuille à feuille. Appuyez ensuite sur la touche ⬠ Démarrer pour continuer ou ⊞ Arrêter/Effacer pour annuler. ➔ page 7
	Bourrage papier	Supprimez le bourrage papier, puis appuyez sur la touche ⬠ Démarrer . ➔ page 21
	Il n'y a pas suffisamment d'encre dans les cartouches pour nettoyer la tête.	Remplacez les cartouches épuisées ou presque vides. ➔ page 13

	Problème au niveau de l'imprimante.	Mettez l'imprimante hors tension, puis de nouveau sous tension. Si l'erreur persiste, contactez votre centre de maintenance agréé ou contactez Epson pour obtenir les coordonnées du centre concerné. ➔ page 22
	Tampon d'encre usagée plein.	Contactez votre centre de maintenance agréé ou contactez Epson pour obtenir les coordonnées du centre concerné. ➔ page 22
	Le tampon d'encre usagée est presque plein.	Contactez votre centre de maintenance agréé ou contactez Epson pour obtenir les coordonnées du centre concerné. ➔ page 22
	La carte mémoire ne contient aucune donnée valide.	Retirez la carte mémoire et reportez-vous ➔ page 9
	Erreur de carte mémoire.	Retirez la carte mémoire et reportez-vous ➔ page 9
	Le périphérique connecté externe n'est pas reconnu	Vérifiez la connexion et réessayez.
	Le levier d'épaisseur du papier est défini en position incorrecte.	Définissez la position correcte du levier d'épaisseur du papier et réessayez.
	Aucune carte mémoire n'est insérée.	Insérez une carte mémoire valide et réessayez. ➔ page 9

Problèmes et solutions

Problèmes de qualité d'impression

L'impression présente des bandes (lignes claires)

- Vérifiez que la face imprimable du papier chargé est orientée vers le haut.
- Exécutez l'utilitaire Nettoyage des têtes pour nettoyer les buses obstruées.
➔ Voir « Nettoyage de la tête d'impression » sur la page 16
- Exécutez l'utilitaire Alignement des têtes.
➔ Voir « Alignement de la tête d'impression » sur la page 16
- Les cartouches d'encre doivent être utilisées dans les six mois qui suivent leur déballage.
- Consultez le panneau LCD. Si l'icône d'encre Δ est affichée, remplacez les cartouches d'encre appropriées.
➔ Voir « Remplacement des cartouches d'encre » sur la page 13
- Vérifiez que le type de papier sélectionné sur le panneau de contrôle correspond au papier chargé dans l'imprimante.

L'impression est pâle ou présente des écarts

- Exécutez l'utilitaire Nettoyage des têtes pour nettoyer les buses obstruées.
➔ Voir « Nettoyage de la tête d'impression » sur la page 16
- Exécutez l'utilitaire Alignement des têtes.
➔ Voir « Alignement de la tête d'impression » sur la page 16
- Vérifiez que le type de papier sélectionné sur le panneau de contrôle correspond au papier chargé dans l'imprimante.

Les couleurs sont altérées ou absentes

- Exécutez l'utilitaire Nettoyage des têtes.
➔ Voir « Nettoyage de la tête d'impression » sur la page 16
- Si les couleurs sont toujours altérées ou manquantes, remplacez la cartouche d'encre couleur. Si le problème persiste, remplacez la cartouche d'encre noire.
- ➔ Voir « Remplacement des cartouches d'encre » sur la page 13

- Si vous venez de remplacer une cartouche d'encre, vérifiez que la date de péremption indiquée sur l'emballage n'est pas dépassée. De même, si vous n'avez plus utilisé l'imprimante depuis longtemps, remplacez les cartouches d'encre.
➔ Voir « Remplacement des cartouches d'encre » sur la page 13

L'impression est floue ou tachée

- Vérifiez que le papier est sec et que la face imprimable est orientée vers le haut.
- Vérifiez que le type de papier est configuré correctement sur le panneau de contrôle.
- Si vous imprimez sur du papier glacé, placez une feuille de protection (ou une feuille de papier ordinaire) sous la pile, ou chargez les feuilles une à une.
- Évitez tout contact de vos doigts ou d'un quelconque objet avec la face imprimée du papier brillant. Après impression de documents sur un support glacé, laissez sécher l'encre pendant quelques heures avant de les manipuler.
- Exécutez l'utilitaire Nettoyage des têtes.
➔ Voir « Nettoyage de la tête d'impression » sur la page 16
- Exécutez l'utilitaire Alignement des têtes.
➔ Voir « Alignement de la tête d'impression » sur la page 16
- Alimentez en papier et nettoyez le rouleau à l'intérieur.
➔ Voir « Utilisation de la fonction Paper Feed/Paper Eject (Alimentation/Éjection du papier) » sur la page 21
- Si le problème persiste, il est possible que de l'encre ait coulé à l'intérieur de l'imprimante. Dans ce cas, nettoyez l'intérieur de l'imprimante avec un chiffon propre et doux.
➔ Voir « Nettoyage de l'imprimante » sur la page 17

Différents problèmes au niveau de l'impression

Impression de pages blanches

Exécutez l'utilitaire Nettoyage des têtes pour nettoyer les buses obstruées.
➔ Voir « Nettoyage de la tête d'impression » sur la page 16

L'impression présente des traînées ou des tâches

Alimentez en papier et nettoyez le rouleau à l'intérieur.
➔ Voir « Utilisation de la fonction Paper Feed/Paper Eject (Alimentation/Éjection du papier) » sur la page 21

L'alimentation du papier est incorrecte

Le papier n'avance pas correctement ou est coincé

- Si le papier n'avance pas, retirez-le du bac feuille à feuille. Déramez-le. Rechargez-le contre le bon côté du bac, puis faites glisser le guide latéral gauche contre le bord du papier, mais pas trop fermement. Ne chargez pas trop de feuilles à la fois (ne dépassez pas le repère en forme de flèche ≡ situé sur le guide latéral gauche) ➔ page 7 pour plus d'informations.
- Si les bourrages papier sont fréquents, vérifiez que le guide latéral gauche n'est pas poussé trop fermement contre le papier. Essayez de charger moins de feuilles. La hauteur de la pile de papier ne doit jamais dépasser le repère en forme de flèche ≡ situé sur le guide latéral gauche. ➔ page 7 pour plus d'informations et conformez-vous aux instructions fournies avec le papier.

Vous avez peut-être poussé le papier trop loin dans le bac feuille à feuille. Mettez l'imprimante hors tension et retirez le papier avec soin. Rechargez ensuite le papier.

Pas d'impression

Le panneau LCD est éteint

- Appuyez sur la touche  **Activé** pour vous assurer que l'imprimante est sous tension.
- Mettez l'imprimante hors tension et vérifiez que le cordon d'alimentation est bien branché.
- Vérifiez que votre prise de courant fonctionne et qu'elle n'est pas commandée par un interrupteur ou une minuterie.

Le panneau LCD affiche un message d'erreur ou d'avertissement

Si le panneau LCD affiche un message d'erreur ou d'avertissement, conformez-vous aux instructions. Reportez-vous à la section « Liste d'affichage des erreurs » sur la page 19 pour une explication des messages d'erreurs ou d'avertissements.

Le panneau LCD s'est allumé, puis éteint

La tension de l'imprimante peut ne pas correspondre à celle délivrée par la prise. Mettez l'imprimante hors tension et débranchez-la immédiatement. Contrôlez ensuite les indications figurant sur les étiquettes de l'imprimante.

Important :

Si la tension ne correspond pas, NE REBRANCHEZ PAS L'IMPRIMANTE. Contactez votre revendeur.

Problème affectant le chariot de la tête d'impression





Si le couvercle du chariot de la tête d'impression ne se ferme pas ou si le chariot ne se déplace pas vers la position initiale, ouvrez le couvercle du chariot et appuyez sur les cartouches d'encre jusqu'à ce qu'un dé clic confirme leur mise en place.

Annulation d'une impression

Si vous rencontrez des problèmes en cours d'impression, il est possible que vous deviez annuler l'impression.

Pour interrompre une impression en cours, appuyez sur la touche  **Arrêter/Effacer**. L'imprimante annule tous les travaux d'impression, arrête l'impression et éjecte toutes les pages qu'elle imprimait. Selon son état, l'imprimante ne s'arrête pas toujours immédiatement.

Utilisation de la fonction Paper Feed/Paper Eject (Alimentation/Éjection du papier)

1. Chargez plusieurs feuilles de papier au format A4.
2. Appuyez sur la touche **Config** pour ouvrir le menu de configuration.
3. Appuyez sur la touche  ou  pour sélectionner **Paper Feed/Eject** (Alimentation/Éjection du papier).
4. Appuyez sur la touche  **Démarrer** pour commencer à alimenter et éjecter le papier.
5. Répétez l'étape 4 si nécessaire.
6. Lorsque vous avez terminé, appuyez sur la touche  **Arrêter/Effacer**.

Service clientèle

Site Web du support technique

Rendez-vous sur le site <http://www.epson.com> et accédez à la section Assistance de votre site Web EPSON régional pour découvrir les derniers gestionnaires, la foire aux questions, les manuels ainsi que d'autres éléments pouvant être téléchargés.

Le site Web du support technique de Epson fournit une aide pour les problèmes qui ne peuvent être résolus au moyen des informations de dépannage contenues dans la documentation de votre imprimante. Si vous disposez d'un navigateur Web et d'un accès Internet, vous pouvez accéder au site à l'adresse :

<http://support.epson.net/>

Contactez le service clientèle

Si votre produit Epson ne fonctionne pas correctement et que vous ne pouvez résoudre le problème à l'aide des informations de dépannage contenues dans la documentation de votre produit, contactez le service clientèle. Vérifiez votre Document de garantie paneuropéenne pour savoir comment contacter le service clientèle d'EPSON. Le service clientèle pourra vous aider beaucoup plus rapidement si vous lui fournissez les informations suivantes :

- Numéro de série du produit
(l'étiquette portant le numéro de série se trouve habituellement au dos de l'appareil)
- Modèle

Appendice

Encre et papier

Encre

Cartouche	Référence
Noir	T0551
Cyan	T0552
Magenta	T0553
Jaune	T0554

Papier

EPSON vous propose des supports spéciaux particulièrement adaptés aux imprimantes à jet d'encre pour des résultats de première qualité.

Le support suivant est destiné uniquement à l'impression à partir de cartes mémoires.

Désignation du papier	Tailles	Référence
Papier Photo Glacé Premium Epson	A4	S041285, S041297
	10 × 15 cm	S041706, S041729, S041730, S041750
Papier Photo Semi-Glacé Premium Epson	A4	S041332
Papier Blanc Brillant Epson	A4	S041442
Papier Mat Epais Epson	A4	S041258, S041259
Epson Ultra Glossy Photo Paper	A4	S041927

Remarque :

- La disponibilité des supports varie selon les pays.
- Pour obtenir les informations les plus récentes sur les supports disponibles dans votre région, consultez le site Web du service clientèle de EPSON.
 - ➔ Voir « Site Web du support technique » sur la page 22

Caractéristiques techniques de l'imprimante

Ces caractéristiques s'appliquent uniquement à un fonctionnement autonome.

Impression

Méthode d'impression	Jet d'encre à la demande
Configuration des buses	Monochrome (noire) 90 buses Couleur (cyan, magenta, jaune) 270 buses (90 × 3 couleurs)
Zone imprimable	Impression avec marges : marge de 3 mm sur les quatre côtés du papier Impression sans marges : pas de marges

Papier

Remarque :

Étant donné que la qualité des marques ou des types de papier peut être modifiée par le fabricant sans préavis, Epson ne peut garantir la qualité d'aucun papier de marque autre qu'Epson. Procédez toujours à des essais avant d'acheter de grandes quantités de papier ou d'imprimer des travaux de volume important.

Caractéristiques du papier

Feuille simple :

Format	A4 (210 × 297 mm), 10 × 15 cm, 13 × 18 cm
Types de papier	Papier ordinaire, papiers spéciaux distribués par Epson
Épaisseur (papier ordinaire)	0,08 à 0,11 mm
Poids (papier ordinaire)	64 g/m ² à 90 g/m ²

Remarque :

- Du papier de mauvaise qualité peut diminuer la qualité d'impression et provoquer des bourrages ou d'autres problèmes. Si vous rencontrez beaucoup de problèmes, choisissez du papier de qualité supérieure.
- Utilisez le papier dans des conditions normales :
 - Température de 15 à 25 °C
 - Humidité relative de 40 à 60 %

Cartouches d'encre

Durée de vie des cartouches	6 mois au plus après déballage, à 25°C
Température	Stockage : -20 à 40°C 1 mois à 40°C

Important :

- ❑ Nous vous recommandons d'utiliser des cartouches d'origine Epson. Les garanties Epson ne couvrent pas les dommages occasionnés à votre imprimante par l'utilisation de cartouches d'encre non fabriquées par Epson.
- ❑ N'utilisez pas de cartouche dont la date de péremption indiquée sur l'emballage est dépassée.
- ❑ Ne remplissez pas les cartouches. L'imprimante calcule la quantité d'encre restante à l'aide d'une puce intégrée à la cartouche d'encre. Par conséquent, même si la cartouche est remplie à nouveau, la puce indiquera qu'elle est vide.

Imprimante

Capacité du bac feuille à feuille	Environ 100 feuilles de papier de 64 g/m ²
Dimensions	Stockage Largeur : 436 mm Profondeur : 268 mm Hauteur : 172 mm Impression Largeur : 436 mm Profondeur : 494 mm Hauteur : 300 mm
Poids	5,0 kg sans les cartouches d'encre

Caractéristiques électriques

	Modèle 100-120 V	Modèle 220-240 V
Tension d'entrée	90 à 132 V	198 à 264 V
Fréquence nominale	50 à 60 Hz	
Fréquence d'entrée	49,5 à 60,5 Hz	
Intensité nominale	0,4 A (Max.0,7 A)	0,2 A (Max.0,3 A)
Consommation électrique	Environ 10 W (motif Letter ISO10561) Environ 1,5 W en mode veille	Environ 10 W (motif Letter ISO10561) Environ 1,5 W en mode veille

Remarque :

Vérifiez la tension d'alimentation de l'imprimante sur l'étiquette située à l'arrière de l'imprimante.

Environnement

Température	Fonctionnement : 10 à 35°C
Humidité relative	Fonctionnement : 20 à 80% d'humidité relative

Cartes mémoire compatibles

Reportez-vous à la section « Insertion d'une carte mémoire » sur la page 9.

Remarque :

Pour obtenir les informations les plus récentes sur les cartes mémoire disponibles pour votre imprimante, contactez votre revendeur ou votre agence commerciale régionale Epson.

Format des données des cartes mémoires

Appareil photo numérique	DCF (Design rule for Camera File system) compatible avec une version 1.0 ou 2.0
Format du fichier	JPEG, DOSFAT (FAT 12 ou 16, une partition) pris avec un appareil photo numérique DCF compatible. Prise en charge du format Exif Version 2.21
Taille de l'image	80 × 80 à 9200 × 9200 pixels
Nombre de fichiers	Jusqu'à 999.

Remarque :

Les noms de fichier contenant des caractères à deux octets ne sont pas valides lorsque vous imprimez directement depuis une carte mémoire.

Normes et conformité

Modèle européen :

Directive basse tension 73/23/CE	EN 60950
Directive CEM 89/336/CE	EN 55022 Class B EN 55024 EN 61000-3-2 EN 61000-3-3





Modèle australien :

CEM	AS/NZS CISPR22 Class B
------------	------------------------



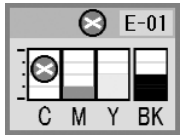
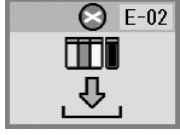
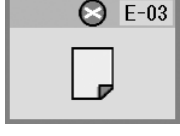

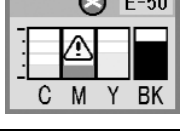
Liste des icônes du panneau

Les erreurs et les états de fonctionnement de l'imprimante sont affichés au moyen d'icônes et de codes numériques. Pour plus de détails sur la résolution des erreurs, reportez-vous à la section « Liste d'affichage des erreurs » sur la page 19.

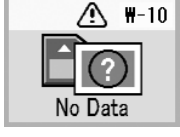

Liste d'erreurs

Affichage	Signification
	Fin d'encre.
	Installez la cartouche d'encre.
	Fin de papier. Chargez du papier.
	Supprimez le bourrage papier, puis appuyez sur la touche ◆ Démarrer .
	Il n'y a pas suffisamment d'encre dans les cartouches pour nettoyer la tête. Remplacez les cartouches épuisées ou presque vides.
	Appelez le centre de maintenance.
	Tampon d'encre usagée plein. Appelez le centre de maintenance.







Affichage des avertissements

Affichage	Signification
	Le tampon d'encre usagée est presque plein. Appelez le centre de maintenance.
	La carte mémoire ne contient pas de données photo.
	Erreur de carte mémoire.
	Impossible de reconnaître l'appareil photo. Vérifiez la connexion.
	Le levier d'épaisseur du papier a été déplacé.



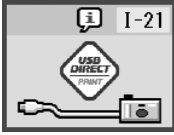

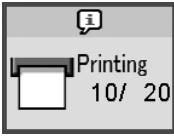

Liste des icônes

Affichage	Signification
	Les données photo comprennent des données P.I.F.
	Le niveau d'encre est faible.

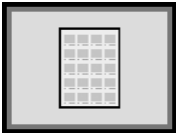
Affichage d'informations

Affichage	Signification
	Carte mémoire absente.
	Traitement en cours.
	Appareil PictBridge connecté.
	Appareil USB Direct Print connecté.
	Réglez le levier d'épaisseur du papier en position enveloppe.
	Réglez le levier d'épaisseur du papier en position feuille simple.
	PC connecté.
	Impression en cours.

Liste des menus

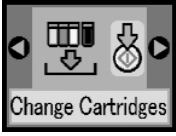
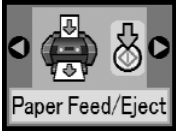
Affichage	Signification
	Imprimer toutes les photos. ➔ Voir page 11
	Imprimer l'index. ➔ Voir page 11
	Fichier DPOF rencontré. Appuyez sur la touche ◆ Démarrer pour commencer l'impression. ➔ Voir page 12
	Vérifier les niveaux d'encre. Appuyez sur la touche ◆ Démarrer pour accéder à ce mode. ➔ Voir page 13
	Nettoyer la tête d'impression. Appuyez sur la touche ◆ Démarrer pour accéder à ce mode. ➔ Voir page 16
	Vérifier les buses. Appuyez sur la touche ◆ Démarrer pour accéder à ce mode. ➔ Voir page 16
	Aligner la tête d'impression Appuyez sur la touche ◆ Démarrer pour accéder à ce mode. ➔ Voir page 16
	Changer les cartouches. Appuyez sur la touche ◆ Démarrer pour accéder à ce mode. ➔ Voir page 13
	Alimenter et éjecter le papier. Appuyez sur la touche ◆ Démarrer pour accéder à ce mode. ➔ Voir page 21

