

# Bluetooth® Audio System

Operating Instructions GB

Mode d'emploi FR

## Owner's Record

The model and serial numbers are located on the bottom of the unit.  
Record the serial number in the space provided below.  
Refer to these numbers whenever you call upon your Sony dealer  
regarding this product.

Model No. MEX-BT3100P Serial No. \_\_\_\_\_

To cancel the demonstration (DEMO) display, see page 7.  
Pour annuler l'affichage de démonstration (DEMO), reportez-  
vous à la page 7.



Made for



iPod



iPhone

works with

PANDORA®



Be sure to install this unit in the dashboard of the car for safety. For installation and connections, see the supplied installation/connections manual.

## Warning

**FOR UNITED STATES CUSTOMERS. NOT APPLICABLE IN CANADA, INCLUDING IN THE PROVINCE OF QUEBEC.**

**POUR LES CONSOMMATEURS AUX ÉTATS-UNIS. NON APPLICABLE AU CANADA, Y COMPRIS LA PROVINCE DE QUÉBEC.**

This equipment has been tested and found to comply with the limits for a Class B digital device, pursuant to Part 15 of the FCC Rules.

These limits are designed to provide reasonable protection against harmful interference in a residential installation. This equipment generates, uses, and can radiate radio frequency energy and, if not installed and used in accordance with the instructions, may cause harmful interference to radio communications. However, there is no guarantee that interference will not occur in a particular installation. If this equipment does cause harmful interference to radio or television reception, which can be determined by turning the equipment off and on, the user is encouraged to try to correct the interference by one or more of the following measures:

- Reorient or relocate the receiving antenna.
- Increase the separation between the equipment and receiver.
- Connect the equipment into an outlet on a circuit different from that to which the receiver is connected.
- Consult the dealer or an experienced radio/TV technician for help.

You are cautioned that any changes or modifications not expressly approved in this manual could void your authority to operate this equipment.

This device complies with Part 15 of the FCC Rules and Industry Canada licence-exempt RSS standard(s).

Operation is subject to the following two conditions: (1) this device may not cause harmful interference, and (2) this device must accept any interference received, including interference that may cause undesired operation of the device.

This transmitter must not be co-located or operated in conjunction with any other antenna or transmitter.

Under Industry Canada regulations, this radio transmitter may only operate using an antenna of a type and maximum (or lesser) gain approved for the transmitter by Industry Canada. To reduce potential radio interference to other users, the antenna type and its gain should be so chosen that the equivalent isotropically radiated power (e.i.r.p.) is not more than that necessary for successful communication.

This equipment complies with FCC/IC radiation exposure limits set forth for an uncontrolled environment and meets the FCC radio frequency (RF) Exposure Guidelines in Supplement C to OET65 and RSS-102 of the IC radio frequency (RF) Exposure rules. This equipment has very low levels of RF energy that it deemed to comply without maximum permissive exposure evaluation (MPE). But it is desirable that it should be installed and operated keeping the radiator at least 20 cm or more away from person's body (excluding extremities: hands, wrists, feet and ankles).

### CAUTION

The use of optical instruments with this product will increase eye hazard.

**For the State of California, USA only**

Perchlorate Material – special handling may apply, See

[www.dtsc.ca.gov/hazardouswaste/perchlorate](http://www.dtsc.ca.gov/hazardouswaste/perchlorate)

Perchlorate Material: Lithium battery contains perchlorate



SiriusXM Connect Vehicle Tuner and Subscription sold separately.

[www.siriusxm.com](http://www.siriusxm.com)

Sirius, XM and all related marks and logos are trademarks of Sirius XM Radio Inc. All rights reserved.

The *Bluetooth* word mark and logos are owned by the Bluetooth SIG, Inc. and any use of such marks by Sony Corporation is under license. Other trademarks and trade names are those of their respective owners.

ZAPPIN and Quick-BrowZer are trademarks of Sony Corporation.

Windows Media is either a registered trademark or trademark of Microsoft Corporation in the United States and/or other countries.

This product is protected by certain intellectual property rights of Microsoft Corporation. Use or distribution of such technology outside of this product is prohibited without a license from Microsoft or an authorized Microsoft subsidiary.

iPhone, iPod, iPod classic, iPod nano, and iPod touch are trademarks of Apple Inc., registered in the U.S. and other countries. App Store is a service mark of Apple Inc.

MPEG Layer-3 audio coding technology and patents licensed from Fraunhofer IIS and Thomson.

Pandora, the Pandora logo, and the Pandora trade dress are trademarks or registered trademarks of Pandora Media, Inc., used with permission.

Android is a trademark of Google Inc. Use of this trademark is subject to Google Permissions.

BlackBerry® is the property of Research In Motion Limited and is registered and/or used in the U.S. and countries around the world. Used under license from Research In Motion Limited.

**Note on the lithium battery**

Do not expose the battery to excessive heat such as direct sunlight, fire or the like.

**Warning if your car’s ignition has no ACC position**

Be sure to set the Auto Off function (page 34). The unit will shut off completely and automatically in the set time after the unit is turned off, which prevents battery drain. If you do not set the Auto Off function, press and hold **(SOURCE/OFF)** until the display disappears each time you turn the ignition off.

# Table of contents

Getting Started . . . . .	6
Notes on Bluetooth function . . . . .	6
Canceling the DEMO mode . . . . .	7
Setting the clock . . . . .	7
Detaching the front panel . . . . .	7
Location of controls . . . . .	8
Main unit . . . . .	8
RM-X231 Remote commander . . . . .	10
Radio . . . . .	11
Storing and receiving stations . . . . .	11
RDS . . . . .	12
CD . . . . .	13
Playing a disc . . . . .	13
USB devices . . . . .	13
Playing back a USB device . . . . .	13
iPod . . . . .	14
Playing back iPod . . . . .	14
Operating an iPod directly — Passenger control . . . . .	15
Pandora® via USB (iPhone) . . . . .	16
Streaming Pandora® . . . . .	16
App Remote via USB (iPhone) . . . . .	17
Two-way Music Control with iPhone . . . . .	18
Searching and playing tracks . . . . .	18
Playing tracks in various modes . . . . .	18
Searching a track by name — Quick-BrowZer™ . . . . .	19
Searching a track by listening to track passages — ZAPPIN™ . . . . .	20
Connecting Bluetooth devices . . . . .	21
Bluetooth operations . . . . .	21
Pairing . . . . .	22
Connection . . . . .	23
Handsfree calling . . . . .	24
Music streaming . . . . .	27
Initializing Bluetooth Settings . . . . .	28
Pandora® via Bluetooth wireless technology (Android™ & BlackBerry® phones) . . . . .	29
Streaming Pandora® . . . . .	29

App Remote via Bluetooth wireless technology (Android phone) . . . . . 30  
    Two-way Music Control with Android phone . . . . . 31

Sound Settings and Setup Menu. . . . . 31  
    Enjoying sophisticated sound functions — Advanced Sound Engine . . . . . 31  
    Adjusting setup items . . . . . 34

Using optional equipment. . . . . 37  
    Auxiliary audio equipment . . . . . 37  
    SiriusXM Vehicle Tuner . . . . . 37

Additional Information . . . . . 38  
    Precautions . . . . . 38  
    Maintenance . . . . . 41  
    Specifications. . . . . 41  
    Troubleshooting . . . . . 42

# Getting Started

## Notes on Bluetooth function

### Caution

IN NO EVENT SHALL SONY BE LIABLE FOR ANY INCIDENTAL, INDIRECT OR CONSEQUENTIAL DAMAGES OR OTHER DAMAGES INCLUDING, WITHOUT LIMITATION, LOSS OF PROFITS, LOSS OF REVENUE, LOSS OF DATA, LOSS OF USE OF THE PRODUCT OR ANY ASSOCIATED EQUIPMENT, DOWNTIME, AND PURCHASER'S TIME RELATED TO OR ARISING OUT OF THE USE OF THIS PRODUCT, ITS HARDWARE AND/OR ITS SOFTWARE.

### IMPORTANT NOTICE!

#### Safe and efficient use

Changes or modifications to this unit not expressly approved by Sony may void the user's authority to operate the equipment. Please check for exceptions, due to national requirement or limitations, in usage of Bluetooth equipment before using this product.

### Driving

Check the laws and regulations on the use of cellular phones and handsfree equipment in the areas where you drive. Always give full attention to driving and pull off the road and park before making or answering a call if driving conditions so require.

### Connecting to other devices

When connecting to any other device, please read its user guide for detailed safety instructions.

### Radio frequency exposure

RF signals may affect improperly installed or inadequately shielded electronic systems in cars, such as electronic fuel injection systems, electronic antiskid (antilock) braking systems, electronic speed control systems or air bag systems. For installation or service of this device, please consult with the manufacturer or its representative of your car. Faulty installation or service may be dangerous and may invalidate any warranty that may apply to this device.

Consult with the manufacturer of your car to ensure that the use of your cellular phone in the car will not affect its electronic system. Check regularly that all wireless device equipment in your car is mounted and operating properly.

### Emergency calls

This Bluetooth car handsfree and the electronic device connected to the handsfree operate using radio signals, cellular, and landline networks as well as user-programmed function, which cannot guarantee connection under all conditions.

Therefore do not rely solely upon any electronic device for essential communications (such as medical emergencies).

Remember, in order to make or receive calls, the handsfree and the electronic device connected to the handsfree must be switched on in a service area with adequate cellular signal strength.

Emergency calls may not be possible on all cellular phone networks or when certain network services and/or phone features are in use.

Check with your local service provider.

## Canceling the DEMO mode

You can cancel the demonstration display which appears while this unit is turned off.

- 1 Press **(MENU)**, rotate the control dial until “DISPLAY” appears, then press it.
- 2 Rotate the control dial until “DEMO” appears, then press it.
- 3 Rotate the control dial to select “DEMO-OFF,” then press it.  
The setting is complete.
- 4 Press **(BACK)** to return to the previous display.  
The display returns to normal reception/play mode.

## Setting the clock

The clock uses a 12-hour digital indication.

- 1 Press **(MENU)**, rotate the control dial until “GENERAL” appears, then press it.
- 2 Rotate the control dial until “CLOCK-ADJ” appears, then press it.  
The hour indication flashes.
- 3 Rotate the control dial to set the hour and minute.  
To move the digital indication, press **(SEEK) -/+**.
- 4 After setting the minute, press **(MENU)**.  
The setup is complete and the clock starts.

To display the clock, press **(DSPL)**.

## Detaching the front panel

You can detach the front panel of this unit to prevent theft.

- 1 Press and hold **(SOURCE/OFF)** ①.  
The unit is turned off.
- 2 Press the front panel release button ②, then remove the panel by pulling it towards you.

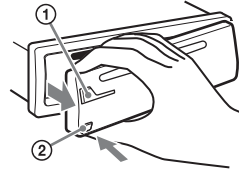

### Caution alarm

If you turn the ignition switch to the OFF position without detaching the front panel, the caution alarm will sound for a few seconds. The alarm will only sound if the built-in amplifier is used.

### Note

Do not subject the front panel to heat/high temperature or moisture. Avoid leaving it in a parked car or on a dashboard/rear tray.

## Attaching the front panel

Engage part **(A)** of the front panel with part **(B)** of the unit, as illustrated, and push the left side into position until it clicks.

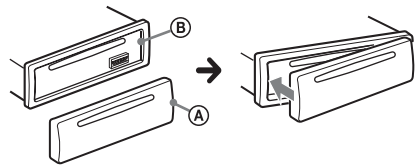

# Location of controls

## Main unit

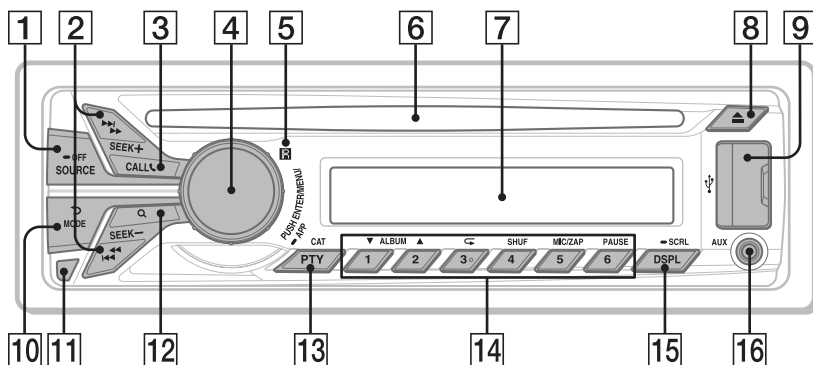

This section contains instructions on the location of controls and basic operations.

### 1 SOURCE/OFF button\*1\*2\*3\*4

Press to turn on the power; select the source (Radio/CD/USB/Pandora® via USB/AUX/Bluetooth audio/Bluetooth Pandora®/Bluetooth phone).

Press repeatedly to change to another source.

Press and hold for 1 second to turn off the power.

Press and hold for more than 2 seconds to turn off the power and the display disappears.

### 2 SEEK +/- buttons

#### Radio:

To tune in stations automatically (press); find a station manually (press and hold).

#### CD/USB:

To skip a track (press); skip tracks continuously (press, then press again within about 2 seconds and hold); reverse/fast-forward a track (press and hold).

### Pandora® via USB/Bluetooth

#### Pandora®:

To skip a track (press **SEEK** +).

#### Bluetooth Audio\*5:

To skip a track (press); reverse/fast-forward a track (press and hold).

#### App Remote\*6:

To skip a track (press)

### 3 CALL button page 21

To enter the call menu (press); switch the Bluetooth signal (press and hold more than 2 seconds); receive/end a call (press).

### 4 Control dial/ENTER/MENU/APP button page 18, 31, 34

Rotate to adjust volume.

Press to enter setup mode.

Press to receive/end a call.

Press and hold for more than 2 seconds to establish App Remote.

After pressing **SOURCE/OFF**, rotate then press to change the source.

### 5 Receptor for the remote commander



**6 Disc slot**  
Insert the disc (label side up), playback starts.

**7 Display window**

**8 ▲ (Eject) button**  
To eject the disc.

**9 USB port** page 13, 14, 16, 18

**10 ↶ (BACK)/MODE button\*1** page 11, 15, 17, 26, 30

Press to return to the previous display; select the radio band (FM/AM).

Press and hold to enter/cancel the passenger control (iPod); enter the bookmark mode (Pandora® via USB/Bluetooth Pandora®).

Press to activate/deactivate the appropriate device (this unit/cellular phone) (Bluetooth phone).

**11 Front panel release button** page 7

**12 Q (BROWSE) button** page 16, 19, 29  
To enter the Quick-BrowZer™ mode (CD/USB); list the station (Pandora® via USB/Bluetooth Pandora®).

**13 PTY (Program Type)/CAT (Category)\*7 button** page 12, 37  
To select PTY in RDS.

**14 Number buttons**

**Radio:**

To receive stored stations (press); store stations (press and hold).

**CD/USB:**

**① / ② : ALBUM ▼/▲** (during MP3/WMA/AAC playback)

To skip an album (press); skip albums continuously (press and hold).

**③ : ↶ (Repeat)\*8** page 18

**④ : SHUF** page 18

**⑤ : ZAP** page 20

**⑥ : PAUSE**

To pause playback. Press again to resume playback.

**Pandora® via USB/Bluetooth**

**Pandora®:**

**① / ② : Thumbs down (▼)/up (▲)** (press and hold for 1 second) page 16, 29

**⑥ : PAUSE**

To pause playback. Press again to resume playback.

**Bluetooth Audio\*5:**

**① / ② : ALBUM ▼/▲**

**③ : ↶ (Repeat)\*8** page 28

**④ : SHUF** page 28

**⑥ : PAUSE**

To pause playback. Press again to resume playback.

**Bluetooth phone:** page 25, 26

To call a stored phone number (press); to store a phone number as a preset (press and hold) (in the call menu).

**⑤ : MIC** (during a call) page 26

To set the MIC gain (press); to select Echo Canceler/Noise Canceler mode (press and hold).

**App Remote\*6:**

**⑥ : PAUSE**

To pause playback. Press again to resume playback.

**15 DSPL (Display)/SCRL (Scroll) button** page 12, 13, 14, 15, 16, 23, 27, 29, 38

To change display items (press); scroll a display item (press and hold).

**16 AUX input jack** page 37

\*1 If a SiriusXM Vehicle Tuner is connected: when **(SOURCE/OFF)** is pressed, the connected device ("SIRIUSXM") will appear on the display. Press **(MODE)** to select the desired SiriusXM Vehicle Tuner band.

\*2 If App Remote is established with iPhone/Android™ phone, the application name appears on the display when selecting the source.

\*3 While running the "App Remote" application, "Pandora® via USB" and "Bluetooth Pandora®" do not appear on the list.

\*4 Depending on the device connected to the USB port, Bluetooth Pandora® may not be available.

- \*5 When a Bluetooth audio device (supports AVRCP of Bluetooth technology) is connected. Depending on the device, certain operations may not be available.
- \*6 When App Remote is established with iPhone/Android phone. Depending on the application, certain operations may not be available.
- \*7 When the SiriusXM Vehicle Tuner is connected.
- \*8 This button has a tactile dot.

**Note**

If the unit is turned off and the display disappears, the unit cannot be operated with the remote commander unless (SOURCE/OFF) on the unit is pressed, or a disc is inserted to activate the unit first.

## RM-X231 Remote commander

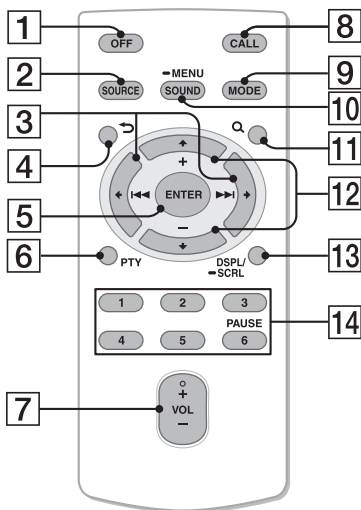

Remove the insulation film before use.

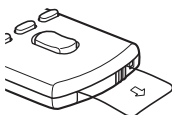

- 1 OFF button**  
To turn off the power; stop the source; reject a call.
- 2 SOURCE button**\*1\*2\*3\*4  
Press to turn on the power.  
Press repeatedly to change to another source (Radio/CD/USB/Pandora® via USB/AUX/Bluetooth audio/Bluetooth Pandora®/Bluetooth phone).
- 3 ◀ (◀◀)/▶ (▶▶) buttons**  
To control Radio/CD/USB/Pandora® via USB/Bluetooth audio/Bluetooth Pandora®/App Remote, the same as (SEEK) -/+ on the unit.  
Setup items can be operated by ◀ ▶.  
After pressing (SOURCE), press ◀ ▶ to change the source.
- 4 ↶ (BACK) button**  
To return to the previous display.
- 5 ENTER button**  
To apply a setting; receive a call; end a call.
- 6 PTY (Program Type) button**
- 7 VOL (Volume) +\*5/- button**
- 8 CALL button**  
To enter the call menu.  
To receive/end a call.
- 9 MODE button**\*1  
Press to select the radio band (FM/AM).  
Press and hold to enter/cancel the passenger control; enter the bookmark mode (Pandora® via USB/Bluetooth Pandora®).  
Press to activate/deactivate the appropriate device (this unit/cellular phone) (Bluetooth phone).
- 10 SOUND/MENU button**  
To enter the SOUND menu directly (press); to enter setup mode (press and hold).
- 11 Q (BROWSE) button**

## 12 ↑ (+)/↓ (-) buttons

To control CD/USB/Pandora® via USB/Bluetooth audio device/Bluetooth Pandora®, the same as (1)/(2)

(ALBUM ▼/▲) on the unit.  
Setup items can be operated by ↑ ↓.

## 13 DSPL (Display)/SCRL (Scroll) button

### 14 Number buttons

To receive stored stations (press); store stations (press and hold).

To call a stored phone number (press); to store a phone number as a preset (press and hold) (in the call menu) (Bluetooth phone).

To pause playback (press (6)).

- \*1 If a SiriusXM Vehicle Tuner is connected: when (SOURCE) is pressed, the connected device (“SIRIUSXM”) will appear on the display. Press (MODE) to select the desired SiriusXM Vehicle Tuner band.
- \*2 If App Remote is established with iPhone/Android phone, the application name appears on the display when selecting the source.
- \*3 While running the “App Remote” application, “Pandora® via USB” and “Bluetooth Pandora®” do not appear on the list.
- \*4 Depending on the device connected to the USB port, Bluetooth Pandora® may not be available.
- \*5 This button has a tactile dot.

# Radio

## Storing and receiving stations

### Caution

When tuning in stations while driving, use Best Tuning Memory (BTM) to prevent an accident.

## Storing automatically — BTM

### 1 Press (SOURCE/OFF) repeatedly until “TUNER” appears.

To change the band, press (MODE) repeatedly. You can select from FM1, FM2, FM3, AM1 or AM2.

### 2 Press (MENU), rotate the control dial until “GENERAL” appears, then press it.

### 3 Rotate the control dial until “BTM” appears, then press it.

The unit stores stations in order of frequency on the number buttons.

### Tip

You can also press (SOURCE/OFF), rotate the control dial to select “TUNER,” then press it to select the source.

## Storing manually

### 1 While receiving the station that you want to store, press and hold a number button ((1) to (6)) until “MEM” appears.

---

## Receiving the stored stations

- 1 Select the band, then press a number button (1 to 6).

---

## Tuning automatically

- 1 Select the band, then press **(SEEK)** +/- to search for the station.

Scanning stops when the unit receives a station. Repeat this procedure until the desired station is received.

### Tip

If you know the frequency of the station you want to listen to, press and hold **(SEEK)** +/- to locate the approximate frequency, then press **(SEEK)** +/- repeatedly to fine adjust to the desired frequency (manual tuning).

## RDS

FM stations with Radio Data System (RDS) service send inaudible digital information along with the regular radio program signal.

### Notes

- Depending on the country/region, not all RDS functions may be available.
- RDS will not work if the signal strength is too weak, or if the station you are tuned to is not transmitting RDS data.

## Changing display items

Press **(DSPL)**.

---

## Selecting PTY (Program Types)

Use PTY to display or search for a desired program type.

- 1 Press **(PTY)** during FM reception.  
The current program type name appears if the station is transmitting PTY data.

- 2 Rotate the control dial until the desired program type appears, then press it.

The unit starts to search for a station broadcasting the selected program type.

## Type of programs

---

**NEWS** (News), **INFORM** (Information), **SPORTS** (Sports), **TALK** (Talk), **ROCK** (Rock), **CLS ROCK** (Classic Rock), **ADLT HIT** (Adult Hits), **SOFT RCK** (Soft Rock), **TOP 40** (Top 40), **COUNTRY** (Country), **OLDIES** (Oldies), **SOFT** (Soft), **NOSTALGA** (Nostalgia), **JAZZ** (Jazz), **CLASSICL** (Classical), **R AND B** (Rhythm and Blues), **SOFT R B** (Soft Rhythm and Blues), **LANGUAGE** (Foreign Language), **REL MUSC** (Religious Music), **REL TALK** (Religious Talk), **PERSNLTY** (Personality), **PUBLIC** (Public), **COLLEGE** (College), **WEATHER** (Weather)

---

### Note

You may receive a different radio program from the one you select.

---

## Setting CT (Clock Time)

The CT data from the RDS transmission sets the clock.

- 1 Set "CT-ON" in setup (page 34).

### Note

The CT function may not work properly even though an RDS station is being received.

## CD

### Playing a disc

This unit can play CD-DA (also containing CD TEXT) and CD-R/CD-RW (MP3/WMA/AAC files (page 39)).

#### 1 Insert the disc (label side up).

Playback starts automatically.

To eject the disc, press ▲.

#### Notes

- When ejecting/inserting a disc, keep any USB devices disconnected to avoid damage to the disc.
- Corresponding codec is MP3 (.mp3), WMA (.wma) and AAC (.m4a).

### Changing display items

Press (DSPL).

Displayed items may differ depending on the disc type, recording format and settings.

## USB devices

- MSC (Mass Storage Class)-type USB devices (such as a USB flash drive, digital media player, Android phone) compliant with the USB standard can be used. Depending on the digital media player or Android phone, setting the USB connection mode to MSC is required.
- Backup of data to a USB device is recommended.

#### Notes

- Connect the USB device after starting the engine. Depending on the USB device, malfunction or damage may occur if it is connected before starting the engine.
- Corresponding codec is MP3 (.mp3), WMA (.wma), AAC (.m4a) and AAC (.mp4).
- For details on the compatibility of your USB device, visit the support site on the back cover.

### Playing back a USB device

#### 1 Open the USB cover, then connect the USB device to the USB port.

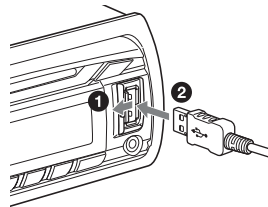

Playback starts.

If a USB device is already connected, to start playback, press (SOURCE/OFF) repeatedly until “USB” appears.

To stop playback, press and hold (SOURCE/OFF) for 1 second.

To remove the USB device, stop the USB playback, then remove the USB device.

## Notes

- Do not use USB devices so large or heavy that they may fall down due to vibration, or cause a loose connection.
- Do not detach the front panel during playback of the USB device, otherwise USB data may be damaged.

## Changing display items

Press **(DSPL)**.

Displayed items may differ depending on the USB device, recording format and settings.

## Notes

- The maximum number of tracks is 10,000.
- It may take time for playback to begin, depending on the amount of recorded data.
- During playback or fast-forward/reverse of a VBR (Variable Bit Rate) MP3/WMA/AAC file, elapsed playing time may not display accurately.
- Playback of the following MP3/WMA/AAC files is not supported.
  - lossless compression files
  - copyright-protected files
  - DRM (Digital Rights Management) files
  - Multi-channel audio files

# iPod

In these Operating Instructions, “iPod” is used as a general reference for the iPod functions on the iPod and iPhone, unless otherwise specified by the text or illustrations.

For details on the compatibility of your iPod, see “About iPod” (page 39) or visit the support site on the back cover.

## Playing back iPod

Before connecting the iPod, turn down the volume of the unit.

- 1 Open the USB cover, then connect the iPod to the USB port with a USB connection cable for iPod (not supplied)\*.**

\* RC-100IP USB connection cable for iPod is recommended.

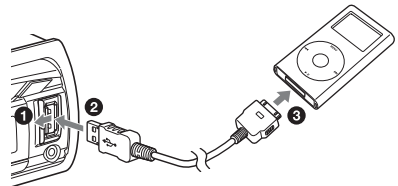

The tracks on the iPod start playing automatically from the point last played.

If an iPod is already connected, to start playback, press **(SOURCE/OFF)** repeatedly until “USB” appears. (“IPD” appears in the display when iPod is recognized.)

To stop playback, press and hold **(SOURCE/OFF)** for 1 second.

To remove the iPod, stop the iPod playback, then remove the iPod.

### Caution for iPhone

When you connect iPhone via USB, phone call volume is controlled by iPhone, not the unit. Do not inadvertently increase the volume on the unit during a call, as sudden loud sound may result when the call ends.

#### Note

Do not detach the front panel during playback of the iPod, otherwise data may be damaged.

#### Tip

The iPod is recharged while the unit is turned on.

### Resuming mode

When the iPod is connected to the unit, playback starts in the mode set by the iPod. In this mode, the following buttons do not function.

- (3) (↶)
- (4) (SHUF)

### Changing display items

Press (DSPL).

#### Note

Some letters stored in iPod may not be displayed correctly.

---

## Skipping albums, podcasts, genres, playlists and artists

---

To	Do this
Skip	Press (1)/(2) (ALBUM ▼/▲) [press once for each skip]
Skip continuously	Press and hold (1)/(2) (ALBUM ▼/▲) [hold to desired point]

---

## Operating an iPod directly — Passenger control

You can operate an iPod directly even when it is connected to the unit.

### 1 During playback, press and hold

(MODE).

“MODE IPOD” appears and you will be able to operate the iPod directly.

To exit the passenger control, press and hold (MODE).

“MODE AUDIO” will appear and direct operation of the iPod will not be possible.

#### Note

The volume can be adjusted only by the unit.

## Pandora® via USB (iPhone)

Pandora® is available to stream music through your iPhone. You can control Pandora® on a USB-connected iPhone from this unit.

Download the latest version of the Pandora® application and obtain more information from [www.pandora.com](http://www.pandora.com)

For details on usable devices, visit the support site on the back cover.

### Notes

- Certain Pandora® service functions may not be available.
- The Pandora® service is only available in the U.S.

## Streaming Pandora®

Before connecting the iPhone, turn down the volume of the unit.

- 1** Open the USB cover, then connect the iPhone to the USB port with a USB connection cable for iPhone (not supplied)\*.

\* RC-100IP USB connection cable for iPhone is recommended.

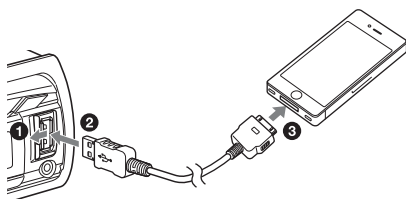

- 2** Press **(SOURCE/OFF)** repeatedly until "PANDORA USB" appears.
- 3** Launch Pandora® application on the iPhone.

## 4 Adjust the volume on this unit.

To pause playback, press **(6)** (PAUSE). To resume playback, press again.

To skip a track, press **(SEEK)** +.

### Notes

- You cannot skip back to the previous track.
- Pandora® limits the number of skips allowed.

## Changing display items

Press **(DSPL)**.

---

## "Thumbs" feedback

"Thumbs Up" or "Thumbs Down" feedback allows you to personalize stations to suit your preference.

### Thumbs Up

During playback, press and hold **(2)** (▲) for 1 second.

### Thumbs Down

During playback, press and hold **(1)** (▼) for 1 second.

---

## Station list

The station list allows you to easily select a desired station.

- 1** During playback, press **(Q)** (BROWSE).
- 2** Press **(SEEK)** + to select the sorting order "BY DATE" or "A TO Z."
- 3** Rotate the control dial to select the desired station, then press it.  
Playback starts.



## Shuffle

Shuffle allows you to listen to tracks played on one or more Pandora® stations in your station list randomly.  
Edit your Shuffle station selections on the device before connection.

---

## Bookmarking

The track or artist currently being played can be bookmarked and stored in your Pandora® account.

- 1 During playback, press and hold **MODE** until “BOOKMARK” appears.**
- 2 Rotate the control dial to select “TRK” (Track) or “ART” (Artist), then press it.**

## App Remote via USB (iPhone)

Downloading the “App Remote” application from App Store<sup>SM</sup> is required for iPhone.

If the application is downloaded to iPhone and connected to the unit, the following features are available:

- Operate the unit to launch and control compatible applications on iPhone.
- Operate iPhone with simple finger gestures to control the source of the unit.
- Display detailed source information (song title, artist name, album art, etc.) on iPhone.

Available operations differ depending on the application. For details on available applications, visit the support site on the back cover.

### Notes

- For your safety, follow your local traffic laws and regulations, and do not operate the application while driving.
- The “App Remote” application via USB is only available for iPhones with iOS 5 installed.

## Two-way Music Control with iPhone

- 1 Open the USB cover, then connect iPhone to the USB port with a USB connection cable for iPhone (not supplied)\*.

\* RC-100IP USB connection cable for iPhone is recommended.

- 2 Start up the “App Remote” application.

- 3 Press and hold **(MENU)** (APP) on the unit for more than 2 seconds.

Connection to iPhone starts. When connection is established, the name of the application on iPhone appears when selecting a source, and some playback operations for the application become available. (Available operations differ depending on the application.) Likewise, some playback operations of the unit can be controlled by iPhone. For details on the operations on iPhone, see the help of the application.

### Tip

You can also press **(MENU)**, rotate the control dial to select “APP REM,” then press it to establish the connection. And then press **(SOURCE/OFF)** to select the source.

### To terminate connection

Press and hold **(MENU)**.

## Searching and playing tracks

### Playing tracks in various modes

You can listen to tracks repeatedly (repeat play) or in random order (shuffle play). Available play modes differ depending on the selected sound source.

- 1 During playback, press **(3)** (↶) or **(4)** (SHUF) repeatedly until the desired play mode appears.

Playback in selected play mode may take time to start.

### Repeat play

Select	To play
↶ TRACK	track repeatedly.
↶ ALBUM	album repeatedly.
↶ PODCAST* <sup>1</sup>	podcast repeatedly.
↶ ARTIST* <sup>1</sup>	artist repeatedly.
↶ PLAYLIST* <sup>1</sup>	playlist repeatedly.
↶ GENRE* <sup>1</sup>	genre repeatedly.
↶ OFF	track in normal order (Normal play).

## Shuffle play

Select	To play
<b>SHUF ALBUM</b>	album in random order.
<b>SHUF DISC</b> <sup>*2</sup>	disc in random order.
<b>SHUF PODCAST</b> <sup>*1</sup>	podcast in random order.
<b>SHUF ARTIST</b> <sup>*1</sup>	artist in random order.
<b>SHUF PLAYLIST</b> <sup>*1</sup>	playlist in random order.
<b>SHUF GENRE</b> <sup>*1</sup>	genre in random order.
<b>SHUF DEVICE</b> <sup>*3</sup>	device in random order.
<b>SHUF OFF</b>	track in normal order (Normal play).

\*1 iPod only

\*2 CD only

\*3 USB and iPod only

## Searching a track by name — Quick-BrowZer™

You can search for a track in a CD or USB device easily by category.

### 1 Press **Q** (BROWSE)\*.

The unit enters the Quick-BrowZer mode, and the list of search categories appears.

When the track list appears, press **↵** (BACK) repeatedly until the desired search category appears.

\* During USB playback, press **Q** (BROWSE) for more than 2 seconds to directly return to the beginning of the category list.

### 2 Rotate the control dial to select the desired search category, then press it to confirm.

### 3 Repeat step 2 until the desired track is selected.

Playback starts.

To exit the Quick-BrowZer mode, press **Q** (BROWSE).

## Notes

- When entering the Quick-BrowZer mode, the repeat/shuffle setting is canceled.
- “**Q**” lights up when there is an upper layer, and “**Q**” lights up when there is a lower layer.

## Searching by skip items — Jump mode

When many items are in a category, you can search for a desired item quickly.

### 1 Press **(SEEK)** + in Quick-BrowZer mode.

The item name will appear.

### 2 Rotate the control dial to select the item near the one desired.

The list is skipped in steps of 10% of the total number of items in the list.

### 3 Press **(MENU)** (**ENTER**).

The display returns to the Quick-BrowZer mode and the selected item appears.

### 4 Rotate the control dial to select the desired item and press it.

Playback starts if the selected item is a track.

To cancel Jump mode, press **(BACK)** or **(SEEK)** **-**.

---

## Searching by alphabetical order — Alphabet search

When an iPod is connected to the unit, you can search for a desired item alphabetically.

### 1 Press **(SEEK)** **+** in Quick-BrowZer mode.

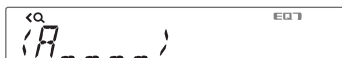

### 2 Rotate the control dial to select the first letter of the desired item, then press it.

A list of items beginning with the selected letter appears in alphabetical order.

### 3 Rotate the control dial to select the desired item, then press it.

Playback starts if the selected item is a track.

To cancel Alphabet search, press

**(BACK)** or **(SEEK)** **-**.

#### Notes

- In Alphabet search, a symbol or article (a/an/the) before the selected letter of the item is excluded.
- Depending on the search item you select, only Jump mode may be available.
- Alphabet search may take some time, depending on the number of tracks.

## Searching a track by listening to track passages — ZAPPIN™

By playing back short track passages in a CD or USB device in sequence, you can search for a track you want to listen to. ZAPPIN mode is suitable for searching for a track in shuffle or shuffle repeat mode.

### 1 Press **(5)** (**ZAP**) during playback.

Playback starts from a passage of the next track. You can select the playback time (page 34).

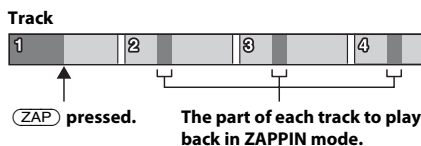

### 2 Press **(MENU)** (**ENTER**) or **(5)** (**ZAP**) when a track you want to listen is played back.

The track that you select returns to normal play mode from the beginning.

Pressing **(BACK)** will also play back the chosen track.

#### Tips

- Press **(SEEK)** **+/-** in ZAPPIN mode to skip a track.
- Press **(1)/(2)** (**ALBUM** **▼/▲**) in ZAPPIN mode to skip an album.

# Connecting Bluetooth devices

## Bluetooth operations

The Bluetooth function allows for handsfree calling and music streaming via this unit. To use the Bluetooth function, the following procedure is necessary.

### 1 Pairing

When connecting Bluetooth devices for the first time, mutual registration is required. This is called “pairing.” Registration is required only for the first time, as this unit and the other devices will recognize each other automatically thereafter.

### 2 Connection

To use the device after pairing is made, start the connection. Sometimes pairing allows for connection automatically.

### 3 Handsfree calling/Music streaming

You can make/receive handsfree calls and listen to music when the connection is made.

If pairing is not possible, your device may not be compatible with this unit. For details on compatible devices, visit the support site on the back cover.

## Installing the microphone

To capture your voice during handsfree calling, you need to install the microphone (supplied).

For details on how to connect the microphone, refer to the supplied “Installation/Connections” guide.

## Operating the Bluetooth functions

### 1 Press **CALL**.

The call menu appears.

### 2 Rotate the control dial until the desired item appears, then press it.

### 3 Press **BACK**\*.

The source returns to the Bluetooth phone.

\* For PAIRING, REDIAL, VOICE DIAL and BT SIGNAL settings, step 3 is not necessary.

The following items can be set:

---

**PAIRING**\*<sup>1</sup> (page 22)

---

**PHONEBOOK** (page 25)

---

**REDIAL** (page 25)

---

**RECENT CALL** (page 25)

---

**VOICE DIAL** (page 26)

---

**DIAL NUMBER** (page 25)

---

**RINGTONE**\*<sup>1</sup>\*<sup>2</sup>

Selects whether this unit or the connected cellular phone outputs the ringtone: “1 (this unit)”- “2 (cellular phone).”

---

**AUTO ANS**\*<sup>1</sup> (Auto Answer)

Sets this unit to answer an incoming call automatically: “OFF”-“1 (about 3 seconds)”-“2 (about 10 seconds).”

---

**BT SIGNAL**\*<sup>1</sup> (Bluetooth Signal) (page 23, 24)

---

**BT INIT**\*<sup>3</sup> (Bluetooth Initialize) (page 28)

\*<sup>1</sup> You can also select these items by pressing **MENU** and rotating the control dial to select “BT.”

\*<sup>2</sup> Depending on the cellular phone, this unit’s ringtone may be output even if set to “2 (cellular phone).”

\*<sup>3</sup> Appears on the setup menu when the unit is turned off.

## Pairing

The Bluetooth device (cellular phone, audio device, etc.) and this unit need to be “paired” before use between each other via the Bluetooth function.



### Tips

- For details on pairing for a Bluetooth device, refer to the operating instructions supplied with the device.
- You can pair up to 9 Bluetooth devices with this unit.

**1 Place the Bluetooth device within 1 m (3 ft) of this unit.**

**2 Press **CALL** and rotate the control dial until “PAIRING” appears, then press it.**

The unit enters pairing standby mode.

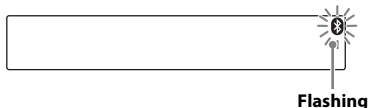

**3 Set the Bluetooth device to search for this unit.**

A list of detected devices appears in the display of the device to be connected. This unit is displayed as “Sony Automotive” on the device to be connected.

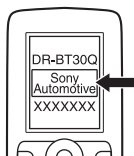

**4 If passkey\* input is required in the display of the device to be connected, input “0000.”**

If the device supports Bluetooth version 2.1, passkey input is not required.

\* Passkey may be called “passcode,” “PIN code,” “PIN number” or “Password,” etc., depending on the device.

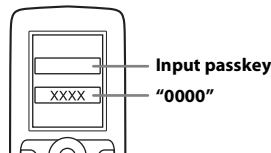

This unit and the Bluetooth device memorize each other’s information, and when pairing is made, **CALL** stays lit. This unit is ready for connection to the device.



### Note

If “**CALL**” continues to flash, the Bluetooth device may not be compatible with this unit. For details on compatible devices, visit the support site on the back cover.

**5 Select this unit on the Bluetooth device to be connected.**

“**CALL**” or “**CALL**” appears when the connection is made.

### Notes

- While connecting to a Bluetooth device, this unit cannot be detected from another device. To enable detection, enter the pairing mode and search for this unit from another device.
- It may take time to search or connect.
- Depending on the device, the confirmation display of the connection appears before inputting the passkey.
- The time limit for inputting the passkey differs depending on the device. If the time expires, perform the pairing procedure from the beginning again.
- This unit cannot be connected to a device that supports only HSP (Head Set Profile).

### Tip

Connection between this unit and the Bluetooth device may be automatic, depending on the device.

### Canceling pairing

Perform step 2 to cancel the pairing mode after this unit and the Bluetooth device are paired.

## Connection

To use the device after pairing is made, start the connection. Sometimes pairing allows for connection automatically.

If pairing has already been achieved, start operation from here.



## Connecting a cellular phone

- 1 Press **CALL** and rotate the control dial until “BT SIGNL” appears, then press it.  
“” lights up when Bluetooth signal is activated.



### Note

When the Bluetooth signal for this unit is already ON, selecting “BT SIGNL” deactivates the Bluetooth signal.

### Tip



You can also output the Bluetooth signal from this unit by pressing and holding **CALL** on this unit more than 2 seconds.

- 2 Turn on the cellular phone and activate the Bluetooth signal.
- 3 Connect to this unit using the cellular phone.

“” appears when the connection is made. If you select the Bluetooth phone source after the connection is made, the network name and the connected cellular phone name appear in the display.



Icons in the display:

	Signal strength status of connected cellular phone.*
	Remaining battery status of connected cellular phone.*

\* Turns off without handsfree connection.  
Differs depending on the cellular phone.

### Changing display items

Press **DSPL**.

### Connecting the last-connected cellular phone from this unit

- 1 Make sure the Bluetooth signal of the cellular phone is activated.
- 2 Press **SOURCE/OFF** repeatedly until “BT PHONE” appears.
- 3 Press **MENU** (ENTER).  
“” flashes while the connection is being made, then stays lit while connected.

### Notes

- Some cellular phones require permission to access their phonebook data during handsfree connection to this unit. Obtain permission via the cellular phone.
- While streaming Bluetooth audio, you cannot connect from this unit to the cellular phone. Connect from the cellular phone to this unit instead. A connecting noise may be heard over playback sound.

## Tip

With Bluetooth signal on: when the ignition is turned to on, this unit reconnects automatically to the last-connected cellular phone. But automatic connection also depends on the cellular phone's specification. If automatic connection is not made, connect manually.

---

## Connecting an audio device

- 1 Press **CALL** and rotate the control dial until "BT SIGNL" appears, then press it.

"" lights up when Bluetooth signal is activated.



- 2 Turn on the audio device and activate the Bluetooth signal.

- 3 Connect to this unit using the audio device.

"" appears when the connection is made.



## Connecting the last-connected audio device from this unit





- 1 Make sure the Bluetooth signal of the audio device is activated.
- 2 Press **SOURCE/OFF** repeatedly until "BT AUDIO" appears.
- 3 Press **Ⓜ** (PAUSE).  
"" flashes while the connection is being made, then stays lit while connected.

## Handsfree calling

Once the unit is connected to the cellular phone, you can make/receive handsfree calls by operating this unit.



Before handsfree calling, check the following:

- 1 Make sure that "" and "" appear in the display.
- 2 If "" and "" do not appear, perform the connection procedure (page 23).
- 3 If you cannot connect this unit and the cellular phone via the Bluetooth function, perform the pairing procedure (page 22).

---

## Receiving calls

When receiving a call, a ringtone is output from your car speakers or the connected cellular phone. The caller's name or phone number appears in the display.

- 1 Press **CALL** when a call is received with a ringtone.

The phone call starts.

## Notes

- Depending on the cellular phone, the caller's name may appear.
- The ringtone and talker's voice are output only from the front speakers.

## Rejecting a call

Press and hold **SOURCE/OFF** for 1 second.

## Ending a call

Press **CALL** again.



---

## Calling from the phonebook

When connecting to a cellular phone supporting PBAP (Phone Book Access Profile), you can access the phonebook, and make a call.

- 1 Press **CALL** and rotate the control dial until “PHONEBOOK” appears, then press it.
- 2 Rotate the control dial to select an initial from the initial list, and then press it.
- 3 Rotate the control dial to select a name from the name list, and then press it.
- 4 Rotate the control dial to select a number from the number list, and then press it.  
The phone call starts.

### Note

Depending on the cellular phone, contacts displayed on the unit may differ from the phonebook of the cellular phone.

---

## Calling from the call history

When connecting to a cellular phone supporting PBAP (Phone Book Access Profile), you can access to the call history stored in the cellular phone, and make a call.

- 1 Press **CALL** and rotate the control dial until “RECENT CALL” appears, then press it.  
A list of the call history appears.
- 2 Rotate the control dial to select a name or phone number from the call history, then press it.  
The phone call starts.

---

## Calling by phone number input

- 1 Press **CALL** and rotate the control dial until “DIAL NUMBER” appears, then press it.
- 2 Rotate the control dial to enter the phone number, and lastly select “ ” (space), then press **MENU** (ENTER)\*.  
The phone call starts.

\* To move the digital indication, press **SEEK** -/+.

### Note

“\_” appears instead of “#” on the display.

---

## Calling by preset number

You can store up to 6 contacts in the preset dial. For details on how to store, see “Preset dial” (page 26).

- 1 Press **SOURCE/OFF**, rotate the control dial until “BT PHONE” appears, then press it.
- 2 Press a number button (**1** to **6**) to select the contact you want to call.
- 3 Press **MENU** (ENTER).  
The phone call starts.

---

## Calling by redial

- 1 Press **CALL** and rotate the control dial until “REDIAL” appears, then press it.  
The phone call starts.

---

## Operations during a call

### Presetting the volume of the ringtone and talker's voice

You can preset the volume level of the ringtone and talker's voice.

#### To adjust the ringtone volume:

Rotate the control dial while receiving a call. Ringtone volume can be adjusted.

#### To adjust the talker's voice volume:

Rotate the control dial during a call. The talker's voice volume can be adjusted.

#### Note

If the Bluetooth phone source is selected, rotating the control dial will only adjust the talker's volume.

### Mic gain adjustment

You can adjust the volume for the other party. Press (5) (MIC) to adjust the volume levels ("MIC-LOW," "MIC-MID," "MIC-HI").

### EC/NC Mode (Echo Canceler/Noise Canceler Mode)

You can reduce echo and noise.

Press and hold (5) (MIC) to set to "EC/NC-1" or "EC/NC-2."

### Call transfer

In order to activate/deactivate the appropriate device (this unit/cellular phone), press (MODE) or use your cellular phone.

#### Notes

- For details on cellular phone operation, refer to your cellular phone manual.
- Depending on the cellular phone, handsfree connection may be cut off when call transfer is attempted.

---

## Preset dial

You can store up to 6 contacts in the preset dial.

#### Notes

- If your cellular phone supports PBAP (Phone Book Access Profile), you can select a phone number from the phonebook or call history.
- Disconnecting the power supply lead will erase all the contacts in the preset dial.

### 1 Select a phone number that you want to store in the preset dial, from the phonebook, call history\* or by inputting the phone number directly.

The phone number appears in the display of this unit.

\* For the call history, you can also select from the caller name. In this case, the caller name appears in the display of this unit.

### 2 Press and hold a number button (1) to (6) to select the preset number to store until "MEM" appears.

The contact is stored in the selected preset number.

---

## Voice dial activation

You can activate voice dialing with a cellular phone connected to this unit by saying the voice tag stored on the cellular phone, then make a call.

### 1 Press (CALL) and rotate the control dial until "VOICE DIAL" appears, then press it.

### 2 Say the voice tag stored on the cellular phone.

Your voice is recognized, and the call is made.

## Notes

- Check that the unit and cellular phone are connected beforehand.
- Store a voice tag on your cellular phone beforehand.
- If you activate voice dialing with a cellular phone connected to this unit, this function may not always work in some cases.
- Voice dialing may not work in some situations, depending on the effectiveness of the cellular phone's recognition function. For details, see the support site on the back cover.

## Tip

Store voice tags while seated in the car, via this unit with "BT PHONE" source selected.

## SMS indicator

While connecting a cellular phone to this unit, the SMS indicator informs you of any incoming or unread SMS messages.

If you receive a new SMS message, the SMS indicator flashes.



If there are any unread SMS messages, the SMS indicator stays lit.



## Note

Function of the SMS indicator may depend on the cellular phone.

## Music streaming

### Listening to music from an audio device

You can listen to music from an audio device on this unit if the audio device supports A2DP (Advanced Audio Distribution Profile) of Bluetooth technology.



- 1 Turn down the volume on this unit.**
- 2 Press **(SOURCE/OFF)** repeatedly until "BT AUDIO" appears.**
- 3 Operate the audio device to start playback.**
- 4 Adjust the volume on this unit.**

## Note

"BT AUDIO" does not appear in the display while running the "App Remote" application via the Bluetooth function.

### Changing display items

Press **(DSPL)**.

### Adjusting the volume level

The volume level is adjustable for any difference between the unit and the Bluetooth audio device.

- 1 Start playback of the Bluetooth audio device at a moderate volume.**
- 2 Set your usual listening volume on the unit.**
- 3 Press **(MENU)**, rotate the control dial until "SOUND" appears, then press it.**

- 4 Rotate the control dial until “BTA VOL” appears, then press it.
- 5 Rotate the control dial to adjust the input level (“+18dB” – “0dB” – “- 8dB”), then press it.
- 6 Press **↶** (BACK) to return to the previous display.

## Operating an audio device with this unit

You can perform the following operations on this unit if the audio device supports AVRCP (Audio Video Remote Control Profile) of Bluetooth technology. (The operation differs depending on the audio device.)

To	Do this
Skip albums	Press <b>①</b> / <b>②</b> (ALBUM <b>▼</b> / <b>▲</b> ) [press once for each album]
Repeat play	Press <b>③</b> (REP)* <sup>1</sup>
Shuffle play	Press <b>④</b> (SHUF)* <sup>1</sup>
Play	Press <b>⑥</b> (PAUSE)* <sup>2</sup> on this unit.
Pause	Press <b>⑥</b> (PAUSE)* <sup>2</sup> on this unit.
Skip tracks	Press <b>SEEK</b> -/+ ( <b>◀◀</b> / <b>▶▶</b> ) [press once for each track]
Reverse/ Fast-forward	Press and hold <b>SEEK</b> -/+ ( <b>◀◀</b> / <b>▶▶</b> ) [hold to desired point]

\*1 Press repeatedly until the desired setting appears.

\*2 Depending on the device, it may be necessary to press twice.

Operations other than the above should be performed on the audio device.

### Notes

- Depending on the audio device, information, such as title, track number/time, playback status, etc., may not be displayed on this unit. The information is displayed during Bluetooth audio playback only.
- Even if the source is changed on this unit, playback of the audio device does not stop.

## Initializing Bluetooth Settings

You can initialize all the Bluetooth related settings (pairing information, preset number, device information, etc.) from this unit.

- 1 Press and hold **SOURCE/OFF** for 1 second to turn off the power.
- 2 Press **MENU**, rotate the control dial until “BT” appears, then press it. The menu list appears.
- 3 Rotate the control dial to select “BT INIT,” then press it. The confirmation appears.
- 4 Rotate the control dial to select “INIT-YES,” then press it. “INITIAL” flashes while initializing the Bluetooth settings; “COMPLETE” appears when initializing has finished.
- 5 Press **↶** (BACK) to return to the previous display.

### Note

When disposing of this unit, preset numbers should be deleted with “BT INIT.”

## Pandora® via Bluetooth wireless technology (Android™ & BlackBerry® phones)

Pandora® is available to stream music through your Android™ and BlackBerry® phones.

You can control Pandora® on Bluetooth connected Android and BlackBerry phone from this unit.

Download the latest version of the Pandora® application and obtain more information from

[www.pandora.com](http://www.pandora.com)

For details on usable devices, visit the support site on the back cover.

### Notes

- Certain Pandora® service functions may not be available.
- You can control Pandora® via the Bluetooth function on Android and BlackBerry phones only.
- The Pandora® service is only available in the U.S.
- You cannot control Pandora® via the Bluetooth function while running the “App Remote” application via Bluetooth.

## Streaming Pandora®

Before connecting the mobile device, turn down the volume of the unit.

- 1 Connect this unit and the mobile device via the Bluetooth function (page 21).**
- 2 Press **(SOURCE/OFF)** repeatedly until “BT PANDORA”<sup>\*1</sup> appears.**
- 3 Launch Pandora® application on the mobile device.**

## 4 Press **(6)**<sup>\*2</sup> (PAUSE) to start playback.

\*1 Does not appear, depending on the device connected to the USB port.

\*2 When the mobile device is connected, the device number may appear. Make sure that the same numbers are displayed (e.g., 123456) in this unit and the mobile device, then press **(MENU)** on this unit and select “Yes” on the mobile device.

To pause playback, press **(6)** (PAUSE). To resume playback, press again.

To skip a track, press **(SEEK)** +.

### Notes

- You cannot skip back to the previous track.
- Pandora® limits the number of skips allowed.

## Changing display items

Press **(DSPL)**.

## Adjusting the volume level

The volume level of Pandora® is adjusted in the same way as a Bluetooth audio device.

For details, see page 27.

---

## “Thumbs” feedback

“Thumbs Up” or “Thumbs Down” feedback allows you to personalize stations to suit your preference.

### Thumbs Up

During playback, press and hold **(2)** (▲) for 1 second.

### Thumbs Down

During playback, press and hold **(1)** (▼) for 1 second.

---

## Station list

The station list allows you to easily select a desired station.

- 1 During playback, press **(Q)** (BROWSE).**

**2** Press **(SEEK)** + to select the sorting order “BY DATE” or “A TO Z.”

**3** Rotate the control dial to select the desired station, then press it.

Playback starts.

### Shuffle

Shuffle allows you to listen to tracks played on one or more Pandora® stations in your station list randomly.

Edit your Shuffle station selections on the device before connection.

---

## Bookmarking

The track or artist currently being played can be bookmarked and stored in your Pandora® account.

**1** During playback, press and hold

**(MODE)** until “BOOKMARK”

appears.

**2** Rotate the control dial to select “TRK” (Track) or “ART” (Artist), then press it.

## App Remote via Bluetooth wireless technology (Android phone)

Downloading the “App Remote” application from Google Play is required for Android phone.

If the application is downloaded to an Android phone and connected to the unit, the following features are available:

- Operate the unit to launch and control compatible applications on Android phone.
- Operate Android phone with simple finger gestures to control the source of the unit.
- Display detailed source information (song title, artist name, album art, etc.) on Android phone.
- Read out incoming text messages/SMS automatically.

Available operations differ depending on the application. For details on available applications, visit the support site on the back cover.

### Notes

- For your safety, follow your local traffic laws and regulations, and do not operate the application while driving.
- The “App Remote” application via the Bluetooth function is only available for Android phones with Android 2.1, 2.2, 2.3 or 4.0 installed.
- Automatic reading of the SMS function is only available for Android phones with TTS Engine installed.
- You cannot control the “App Remote” application via the Bluetooth function while running Pandora® via Bluetooth.

## Two-way Music Control with Android phone

Before connecting the mobile device, turn down the volume of the unit.

- 1 Connect this unit and the mobile device via the Bluetooth function (page 21).**
- 2 Start up the “App Remote” application.**
- 3 Press and hold (MENU) (APP) on the unit for more than 2 seconds.**

Connection to the mobile device starts. When connection is established, the name of the application on the mobile device appears when selecting a source, and some playback operations for the application become available. (Available operations differ depending on the application.)

Likewise, some playback operations of the unit can be controlled by the mobile device. For details on the operations on the mobile device, see the help of the application.

### Note

When the mobile device is connected, the device number may appear. Make sure that the same numbers are displayed (e.g., 123456) in this unit and the mobile device, then press (MENU) on this unit and select “Yes” on the mobile device.

### Tip

You can also press (MENU), rotate the control dial to select “APP REM,” then press it to establish the connection. And then press (SOURCE/OFF) to select the source.

### To terminate connection

Press and hold (MENU).

## Sound Settings and Setup Menu

### Enjoying sophisticated sound functions — Advanced Sound Engine

Advanced Sound Engine creates an ideal in-car sound field with digital signal processing.

### Selecting the sound quality — EQ7 Preset

You can select an equalizer curve from 7 equalizer curves (XPLOD, VOCAL, EDGE, CRUISE, SPACE, GRAVITY, CUSTOM or OFF).

- 1 During reception/playback, press (MENU), rotate the control dial until “SOUND” appears, then press it.**
- 2 Rotate the control dial until “EQ7 PRESET” appears, then press it.**
- 3 Rotate the control dial until the desired equalizer curve appears, then press it.**
- 4 Press ↵ (BACK) to return to the previous display.**

To cancel the equalizer curve, select “OFF” in step 3.

### Tip

The equalizer curve setting can be memorized for each source.

## Customizing the equalizer curve — EQ7 Setting

“CUSTOM” of EQ7 allows you to make your own equalizer settings.

- 1 After selecting a source, press **(MENU)**, rotate the control dial until “SOUND” appears, then press it.
- 2 Rotate the control dial until “EQ7 SETTING” appears, then press it.
- 3 Rotate the control dial until “BASE” appears, then press it.  
You can select an equalizer curve as a basis for further customizing.
- 4 Rotate the control dial to select the equalizer curve, then press it.
- 5 Setting the equalizer curve.

- 1 Rotate the control dial to select the frequency range, then press it.



BAND1: 63 Hz  
BAND2: 160 Hz  
BAND3: 400 Hz  
BAND4: 1 kHz  
BAND5: 2.5 kHz  
BAND6: 6.3 kHz  
BAND7: 16.0 kHz

- 2 Rotate the control dial to adjust the volume level, then press it.

The volume level is adjustable in 1 dB steps, from -6 dB to +6 dB.

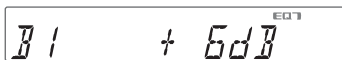

Repeat steps 1 and 2 to adjust other frequency ranges.

- 6 Press **(BACK)** to return to the previous display.

The equalizer curve is stored in “CUSTOM.”

## Optimizing sound by Time Alignment — Listening Position

The unit can simulate a natural sound field by delaying the sound output from each speaker to suit your position.

The options for “POSITION” are indicated below.

- FRONT L (1)**: Front left  
**FRONT R (2)**: Front right  
**FRONT (3)**: Center front  
**ALL (4)**: In the center of your car  
**OFF**: No position set

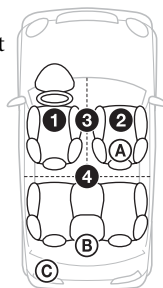

You can also set the approximate subwoofer position from your listening position if:

- the audio output is set to “SUB-OUT” (page 34).
- the listening position is set to other than “OFF.”

The options for “SET SW POS” are indicated below.

- NEAR (A)**: Near  
**NORMAL (B)**: Normal  
**FAR (C)**: Far

- 1 During reception/playback, press **(MENU)**, rotate the control dial until “SOUND” appears, then press it.
- 2 Rotate the control dial until “POSITION” appears, then press it.
- 3 Rotate the control dial until “SET F/R POS” appears, then press it.
- 4 Rotate the control dial to select from “FRONT L,” “FRONT R,” “FRONT” or “ALL,” then press it.
- 5 Rotate the control dial until “SET SW POS” appears, then press it.



**6** Rotate the control dial to select the subwoofer position from “NEAR,” “NORMAL” or “FAR,” then press it.

**7** Press ↵ (BACK) to return to the previous display.

To cancel listening position, select “OFF” in step 4.

---

## Adjusting the listening position

You can fine-tune the listening position setting.

**1** During reception/playback, press **(MENU)**, rotate the control dial until “SOUND” appears, then press it.

**2** Rotate the control dial until “POSITION” appears, then press it.

**3** Rotate the control dial until “ADJ POSITION” appears, then press it.

**4** Rotate the control dial to adjust the listening position, then press it.  
Adjustable range: “+3” – “CENTER” – “-3.”

**5** Press ↵ (BACK) to return to the previous display.

---

## DM+ Advanced

DM+ Advanced improves digitally compressed sound by restoring high frequencies lost in the compression process.

**1** During playback, press **(MENU)**, rotate the control dial until “SOUND” appears, then press it.

**2** Rotate the control dial until “DM+” appears, then press it.

**3** Rotate the control dial to select “ON,” then press it.

**4** Press ↵ (BACK) to return to the previous display.

### Tip

The DM+ setting can be memorized for each source other than the tuner.

---

## Using rear speakers as subwoofer — Rear Bass Enhancer

Rear Bass Enhancer enhances the bass sound by applying a low pass filter setting (page 35) to the rear speakers. This function allows the rear speakers to work as a subwoofer if one is not connected.

**1** During reception/playback, press **(MENU)**, rotate the control dial until “SOUND” appears, then press it.

**2** Rotate the control dial until “RB ENH” appears, then press it.

**3** Rotate the control dial until “RBE MODE” appears, then press it.

**4** Rotate the control dial to select from “1,” “2” or “3,” then press it.

**5** Press ↵ (BACK) to return to the previous display.

---

## Using a subwoofer without a power amplifier — Subwoofer Direct Connection

You can use the subwoofer without a power amplifier when it is connected to the rear speaker cord.

### Note

Be sure to connect a 4 - 8 ohm subwoofer to either of the rear speaker cords. Do not connect a speaker to the other rear speaker cord.

- 1 During reception/playback, press **MENU**, rotate the control dial until “SOUND” appears, then press it.
- 2 Rotate the control dial until “SW DIREC” appears, then press it.
- 3 Rotate the control dial until “SW MODE” appears, then press it.
- 4 Rotate the control dial to select “1,” “2” or “3,” then press it.
- 5 Press **↩** (BACK) to return to the previous display.

For details on the settings for the subwoofer phase, position, low pass filter frequency and the low pass filter slope, see page 35.

## Adjusting setup items

- 1 Press **MENU**, rotate the control dial until the desired category appears, then press it.
- 2 Rotate the control dial until the desired item appears, then press it.
- 3 Rotate the control dial to select the setting, then press it.\*  
The setting is complete.
- 4 Press **↩** (BACK) to return to the previous display.

\* For CLOCK-ADJ and BTM settings, step 4 is not necessary.

The following items can be set depending on the source and setting:

### GENERAL:

---

**CLOCK-ADJ** (Clock Adjust) (page 7)

---

**CAUT ALM**\*1 (Caution Alarm)

Activates the caution alarm: “ON,” “OFF” (page 7).

---



---

### BEEP

Activates the beep sound: “ON,” “OFF.”

---

### AUTO OFF

Shuts off automatically after a desired time when the unit is turned off: “NO,” “30S (Seconds),” “30M (Minutes),” “60M (Minutes).”

---

### AUX-A\*1\*2 (AUX Audio)

Activates the AUX source display: “ON,” “OFF” (page 37).

---

### REAR/SUB\*1

Switches the audio output: “SUB-OUT” (subwoofer), “REAR-OUT” (power amplifier).

---

### CT (Clock Time)

Activates the CT function: “ON,” “OFF” (page 12).

---

### BTM\*3 (page 11)

---

### ZAPPIN\*4

**ZAP TIME** (Zappin Time)  
Selects the playback time for the ZAPPIN function.

- “Z.TIME-1 (about 6 seconds),”
- “Z.TIME-2 (about 15 seconds),”
- “Z.TIME-3 (about 30 seconds).”

**ZAP BEEP** (Zappin Beep)  
Applies a beep sound between track passages: “ON,” “OFF.”

---

### PARENTAL\*5

Sets the parental lock to “ON” or “OFF,” and edits the passcode (page 38).

---

\*1 When the unit is turned off.

\*2 Does not appear in App Remote.

\*3 When the tuner is selected.

\*4 When the CD or USB is selected.

\*5 When the SiriusXM Vehicle Tuner is connected.

### SOUND:

---

**EQ7 PRESET** (page 31)

---

---

**EQ7 SETTING** (page 32)

---

**POSITION**

**SET F/R POS** (Set Front/Rear Position)  
(page 32)

**ADJ POSITION**\*1 (Adjust Position)  
(page 33)

**SET SW POS**\*1\*2 (Set Subwoofer  
Position) (page 32)

---

**BALANCE**

Adjusts the sound balance: "RIGHT-15"  
– "CENTER" – "LEFT-15."

---

**FADER**

Adjusts the relative level: "FRONT-15" –  
"CENTER" – "REAR-15."

---

**DM+**\*3 (page 33)

---

**LOUDNESS** (Dynamic Loudness)

Reinforces bass and treble for clear  
sound at low volume levels: "ON,"  
"OFF."

---

**ALO** (Automatic Level Optimizer)

Adjust the playback volume level of all  
playback sources to the optimum level:  
"ON," "OFF."

---

**RB ENH**\*4 (Rear Bass Enhancer)

**RBE MODE** (Rear Bass Enhancer  
Mode)

Selects the rear bass enhancer mode: "1,"  
"2," "3," "OFF."

**LPF FREQ** (Low Pass Filter Frequency)  
Selects the subwoofer cut-off frequency:  
"50Hz," "60Hz," "80Hz," "100Hz,"  
"120Hz."

**LPF SLOP** (Low Pass Filter Slope)  
Selects the LPF slope: "1," "2," "3."

---

---

**SW DIREC**\*5 (Subwoofer Direct  
Connection)

**SW MODE** (Subwoofer Mode)  
Selects the subwoofer mode: "1," "2," "3,"  
"OFF."

**SW PHASE** (Subwoofer Phase)  
Selects the subwoofer phase: "NORM,"  
"REV."

**SW POS**\*1 (Subwoofer Position)  
(page 32)

Selects the subwoofer position: "NEAR,"  
"NORMAL," "FAR."

**LPF FREQ** (Low Pass Filter Frequency)  
Selects the subwoofer cut-off frequency:  
"50Hz," "60Hz," "80Hz," "100Hz,"  
"120Hz."

**LPF SLOP** (Low Pass Filter Slope)  
Selects the LPF slope: "1," "2," "3."

---

**S.WOOFER**\*2 (Subwoofer)

**SW LEVEL** (Subwoofer Level)  
Adjusts the subwoofer volume level:  
"+10 dB" – "0 dB" – "–10 dB."  
("ATT" is displayed at the lowest  
setting.)

**SW PHASE** (Subwoofer Phase)  
Selects the subwoofer phase: "NORM,"  
"REV."

**SW POS**\*1 (Subwoofer Position)  
Selects the subwoofer position: "NEAR,"  
"NORMAL," "FAR."

**LPF FREQ** (Low Pass Filter Frequency)  
Selects the subwoofer cut-off frequency:  
"50Hz," "60Hz," "80Hz," "100Hz,"  
"120Hz."

**LPF SLOP** (Low Pass Filter Slope)  
Selects the LPF slope: "1," "2," "3."

---

**HPF** (High Pass Filter)

**HPF FREQ** (High Pass Filter Frequency)  
Selects the front/rear speaker cut-off  
frequency: "OFF," "50Hz," "60Hz,"  
"80Hz," "100Hz," "120Hz."

**HPF SLOP** (High Pass Filter Slope)  
Selects the HPF slope (effective only  
when HPF FREQ is set to other than  
"OFF"): "1," "2," "3."

---

---

**AUX VOL**\*6 (AUX Volume level)

Adjusts the volume level for each connected auxiliary equipment:  
“+18 dB” – “0 dB” – “-8 dB.”

This setting negates the need to adjust the volume level between sources.

---

**BTA VOL**\*7 (Bluetooth Audio Volume Level) (page 27)

---

\*1 Does not appear when “SET F/R POS” is set to “OFF.”

\*2 When the audio output is set to “SUB-OUT” (page 34).

\*3 Does not appear when the tuner is selected.

\*4 When the audio output is set to “REAR-OUT” and “SW DIREC” is set to “OFF.”

\*5 When the audio output is set to “REAR-OUT” and “RBE MODE” is set to “OFF.”

\*6 When the AUX is selected.

\*7 When Bluetooth audio source is activated.

**DISPLAY:**

---

**DEMO** (Demonstration)

Activates the demonstration: “ON,”  
“OFF.”

---

**DIMMER**

Changes the display brightness: “ON,”  
“OFF.”

---

**AUTO SCR**\* (Auto Scroll)

Scrolls long items automatically: “ON,”  
“OFF.”

---

\* When the CD, USB, Pandora® via USB, Bluetooth audio or Bluetooth Pandora® is selected.

**BT (Bluetooth):**

For details on setup items for the Bluetooth settings, see page 21.

**APP REM:**

Starts establishing App Remote.

## Using optional equipment

### Auxiliary audio equipment

By connecting an optional portable audio device to the AUX input jack (stereo mini jack) on the unit and then simply selecting the source, you can listen on your car speakers.

#### Connecting the portable audio device

- 1 Turn off the portable audio device.
- 2 Turn down the volume on the unit.
- 3 Connect the portable audio device to the unit with a connecting cord (not supplied)\*.

\* Be sure to use a straight type plug.

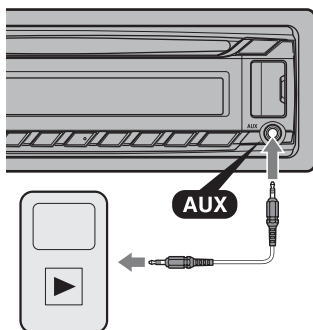

#### Adjusting the volume level

Be sure to adjust the volume for each connected audio device before playback.

- 1 Turn down the volume on the unit.
- 2 Press **(SOURCE/OFF)** repeatedly until "AUX" appears.
- 3 Start playback of the portable audio device at a moderate volume.
- 4 Set your usual listening volume on the unit.
- 5 Adjust the input level (page 36).

## SiriusXM Vehicle Tuner

Everything worth listening to is on SiriusXM, getting over 130 channels, including the most commercial-free music, plus the best sports, news, talk and entertainment. A SiriusXM Vehicle Tuner (sold separately) and Subscription are required. For more information, visit [www.siriusxm.com](http://www.siriusxm.com).

To listen to SiriusXM Satellite Radio, a subscription is required. Activate the SiriusXM Vehicle Tuner using one of the two methods below:

- **Online:** Go to [www.siriusxm.com/activatenow](http://www.siriusxm.com/activatenow)

- **Phone:** Call 1-866-635-2349

For SiriusXM activation, the Radio ID is required.

#### Displaying the SiriusXM Radio ID

- 1 During playback, press **Q (BROWSE)** to enter the browse mode.
- 2 Rotate the control dial to select the channel "0," then press it.

#### Note

To select "SIRIUSXM," press **(SOURCE/OFF)** beforehand.

#### Selecting channels

- 1 Press **Q (BROWSE)** to enter the browse mode.
- 2 Rotate the control dial to select the desired channel, then press it.

#### Selecting channels from categories

- 1 Press **(PTY/CAT)** to enter browse mode.
- 2 Rotate the control dial to select the desired category, then press it.

## Storing channels

- 1 While receiving the channel that you want to store, press and hold a number button (1 to 6) until “MEM” appears.

To receive the stored channel, select “SX1,” “SX2” or “SX3” by pressing (MODE), then press a number button (1 to 6).

## Parental control

Some SiriusXM channels contain content that is not suitable for children. You can enable a parental control passcode for these channels.

- 1 On the GENERAL menu (page 34), rotate the control dial to select “PARENTAL,” then press it.
- 2 Rotate the control dial to select “LOCK SEL,” then press it.
- 3 Rotate the control dial to select “LOCK-ON,” then press it.

To unblock the channels, select “OFF” in step 3, then enter the passcode. The initial passcode is “0000.”

## Changing the passcode

- 1 On the GENERAL menu (page 34), rotate the control dial to select “PARENTAL,” then press it.
- 2 Rotate the control dial to select “CODE EDIT,” then press it.
- 3 On the current passcode input display, enter the current passcode, then press the control dial.  
The initial passcode is “0000.”
- 4 On the new passcode input display, enter your new 4-digit passcode, then press the control dial.

## Changing display items

Press (DSPL) to change as follows:  
Channel Number (Default) → Channel Name → Artist Name → Song Title → Content Info → Category Name → Clock

## Additional Information

### Precautions

- Cool off the unit beforehand if your car has been parked in direct sunlight.
- Do not leave the front panel or audio devices brought in inside the car, or it may cause malfunction due to high temperature in direct sunlight.
- Power antenna (aerial) extends automatically.

### Moisture condensation

Should moisture condensation occur inside the unit, remove the disc and wait for about an hour for it to dry out; otherwise the unit will not operate properly.

### To maintain high sound quality

Do not splash liquid onto the unit or discs.

## Notes on discs

- Do not expose discs to direct sunlight or heat sources such as hot air ducts, nor leave it in a car parked in direct sunlight.
- Before playing, wipe the discs with a cleaning cloth from the center out. Do not use solvents such as benzine, thinner, commercially available cleaners.
- This unit is designed to play back discs that conform to the Compact Disc (CD) standard. DualDiscs and some of the music discs encoded with copyright protection technologies do not conform to the Compact Disc (CD) standard, therefore, these discs may not be playable by this unit.



• **Discs that this unit CANNOT play**

- Discs with labels, stickers, or sticky tape or paper attached. Doing so may cause a malfunction, or may ruin the disc.
- Discs with non-standard shapes (e.g., heart, square, star). Attempting to do so may damage the unit.
- 8 cm (3 1/4 in) discs.

**Notes on CD-R/CD-RW discs**

- The maximum number of: (CD-R/CD-RW only)
  - folders (albums): 150 (including root folder)
  - files (tracks) and folders: 300 (may less than 300 if folder/file names contain many characters)
  - displayable characters for a folder/file name: 32 (Joliet)/64 (Romeo)
- If the multi-session disc begins with a CD-DA session, it is recognized as a CD-DA disc, and other sessions are not played back.
- **Discs that this unit CANNOT play**
  - CD-R/CD-RW of poor recording quality.
  - CD-R/CD-RW recorded with an incompatible recording device.
  - CD-R/CD-RW which is finalized incorrectly.
  - CD-R/CD-RW other than those recorded in music CD format or MP3 format conforming to ISO9660 Level 1/Level 2, Joliet/Romeo or multi-session.

---

**Playback order of MP3/WMA/AAC files**

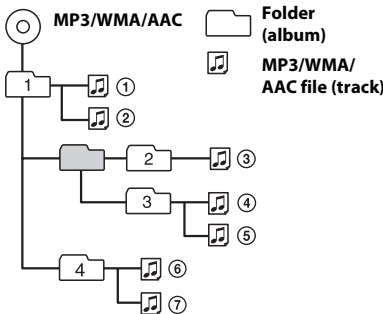

---

**About iPod**

- You can connect to the following iPod models. Update your iPod devices to the latest software before use.

Made for

- iPod touch (4th generation)
- iPod touch (3rd generation)
- iPod touch (2nd generation)
- iPod classic
- iPod nano (6th generation)
- iPod nano (5th generation)
- iPod nano (4th generation)
- iPod nano (3rd generation)
- iPod nano (2nd generation)
- iPod nano (1st generation)\*
- iPhone 4S
- iPhone 4
- iPhone 3GS
- iPhone 3G

\* Passenger control is not available for iPod nano (1st generation).

- “Made for iPod” and “Made for iPhone” mean that an electronic accessory has been designed to connect specifically to iPod or iPhone respectively and has been certified by the developer to meet Apple performance standards. Apple is not responsible for the operation of this device or its compliance with safety and regulatory standards. Please note that the use of this accessory with iPod or iPhone may affect wireless performance.

---

**About Bluetooth function**

**What is Bluetooth technology?**

- Bluetooth wireless technology is a short-range wireless technology that enables wireless data communication between digital devices, such as a cellular phone and a headset. Bluetooth wireless technology operates within a range of about 10 m (about 33 feet). Connecting two devices is common, but some devices can be connected to multiple devices at the same time.

- You do not need to use a cable for connection since Bluetooth technology is a wireless technology, neither is it necessary for the devices to face one another, such is the case with infrared technology. For example, you can use such a device in a bag or pocket.
- Bluetooth technology is an international standard supported by millions of companies all over the world, and employed by various companies worldwide.

### **On Bluetooth communication**

- Bluetooth wireless technology operates within a range of about 10 m. Maximum communication range may vary depending on obstacles (person, metal, wall, etc.) or electromagnetic environment.
- The following conditions may affect the sensitivity of Bluetooth communication.
  - There is an obstacle such as a person, metal, or wall between this unit and Bluetooth device.
  - A device using 2.4 GHz frequency, such as a wireless LAN device, cordless telephone, or microwave oven, is in use near this unit.
- Because Bluetooth devices and wireless LAN (IEEE802.11b/g) use the same frequency, microwave interference may occur and result in communication speed deterioration, noise, or invalid connection if this unit is used near a wireless LAN device. In such a case, perform the following.
  - Use this unit at least 10 m away from the wireless LAN device.
  - If this unit is used within 10 m of a wireless LAN device, turn off the wireless LAN device.
  - Install this unit and Bluetooth device as near to each other as possible.
- Microwaves emitting from a Bluetooth device may affect the operation of electronic medical devices. Turn off this unit and other Bluetooth devices in the following locations, as it may cause an accident.
  - where inflammable gas is present, in a hospital, train, airplane, or petrol station
  - near automatic doors or a fire alarm

- This unit supports security capabilities that comply with the Bluetooth standard to provide a secure connection when the Bluetooth wireless technology is used, but security may not be enough depending on the setting. Be careful when communicating using Bluetooth wireless technology.
- We do not take any responsibility for the leakage of information during Bluetooth communication.
- Connection with all Bluetooth devices cannot be guaranteed.
  - A device featuring Bluetooth function is required to conform to the Bluetooth standard specified by Bluetooth SIG, and be authenticated.
  - Even if the connected device conforms to the above mentioned Bluetooth standard, some devices may not be connected or work correctly, depending on the features or specifications of the device.
  - While talking on the phone hands free, noise may occur, depending on the device or communication environment.
- Depending on the device to be connected, it may require some time to start communication.

### **Others**

- Using the Bluetooth device may not function on cellular phones, depending on radio wave conditions and location where the equipment is being used.
- If you experience discomfort after using the Bluetooth device, stop using the Bluetooth device immediately. Should any problem persist, consult your nearest Sony dealer.

If you have any questions or problems concerning your unit that are not covered in this manual, consult your nearest Sony dealer.



## Maintenance

### Replacing the lithium battery of the remote commander

When the battery becomes weak, the range of the remote commander becomes shorter. Replace the battery with a new CR2025 lithium battery. Use of any other battery may present a risk of fire or explosion.

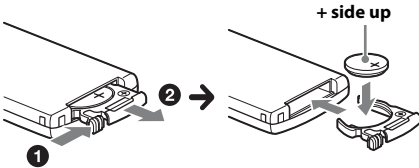

#### Notes on the lithium battery

- Keep the lithium battery out of the reach of children. Should the battery be swallowed, immediately consult a doctor.
- Wipe the battery with a dry cloth to assure a good contact.
- Be sure to observe the correct polarity when installing the battery.
- Do not hold the battery with metallic tweezers, otherwise a short-circuit may occur.

#### WARNING

Battery may explode if mistreated. Do not recharge, disassemble, or dispose of in fire.

### Cleaning the connectors

The unit may not function properly if the connectors between the unit and the front panel are not clean. In order to prevent this, detach the front panel (page 7) and clean the connectors with a cotton swab. Do not apply too much force. Otherwise, the connectors may be damaged.

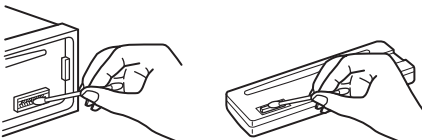

## Notes

- For safety, turn off the ignition before cleaning the connectors, and remove the key from the ignition switch.
- Never touch the connectors directly with your fingers or with any metal device.

## Specifications

**FOR UNITED STATES CUSTOMERS. NOT APPLICABLE IN CANADA, INCLUDING IN THE PROVINCE OF QUEBEC.**

**POUR LES CONSOMMATEURS AUX ÉTATS-UNIS. NON APPLICABLE AU CANADA, Y COMPRIS LA PROVINCE DE QUÉBEC.**

### AUDIO POWER SPECIFICATIONS



CEA2006 Standard  
Power Output: 17 Watts RMS × 4 at  
4 Ohms < 1% THD+N  
SN Ratio: 80 dBA  
(reference: 1 Watt into 4 Ohms)

### Tuner section

#### FM

**Tuning range:** 87.5 – 107.9 MHz

**Antenna (aerial) terminal:**

External antenna (aerial) connector

**Intermediate frequency:** 25 kHz

**Usable sensitivity:** 8 dBf

**Selectivity:** 75 dB at 400 kHz

**Signal-to-noise ratio:** 80 dB (stereo)

**Separation:** 50 dB at 1 kHz

**Frequency response:** 20 – 15,000 Hz

#### AM

**Tuning range:** 530 – 1,710 kHz

**Antenna (aerial) terminal:**

External antenna (aerial) connector

**Intermediate frequency:**

9,115 kHz or 9,125 kHz/5 kHz

**Sensitivity:** 26 µV

### CD Player section

**Signal-to-noise ratio:** 120 dB

**Frequency response:** 10 – 20,000 Hz

**Wow and flutter:** Below measurable limit

### USB Player section

**Interface:** USB (Full-speed)

**Maximum current:** 1 A

## Wireless Communication

### Communication System:

Bluetooth Standard version 2.1 + EDR

### Output:

Bluetooth Standard Power Class 2 (Max. +4 dBm)

### Maximum communication range:

Line of sight approx. 10 m (33 ft)\*1

### Frequency band:

2.4 GHz band (2.4000 – 2.4835 GHz)

### Modulation method:

### Compatible Bluetooth Profiles\*2:

A2DP (Advanced Audio Distribution Profile)  
1.2  
AVRCP (Audio Video Remote Control Profile)  
1.3  
HFP (Handsfree Profile) 1.5  
PBAP (Phone Book Access Profile)  
SPP (Serial Port Profile)

- \*1 The actual range will vary depending on factors such as obstacles between devices, magnetic fields around a microwave oven, static electricity, reception sensitivity, antenna (aerial)'s performance, operating system, software application, etc.
- \*2 Bluetooth standard profiles indicate the purpose of Bluetooth communication between devices.

## Power amplifier section

**Output:** Speaker outputs

**Speaker impedance:** 4 – 8 ohms

**Maximum power output:** 52 W × 4 (at 4 ohms)

## General

### Outputs:

Audio outputs terminal (front, rear/sub switchable)  
Power antenna (aerial)/Power amplifier control terminal (REM OUT)

### Inputs:

SiriusXM input terminal  
Remote controller input terminal  
Antenna (aerial) input terminal  
MIC input terminal  
AUX input jack (stereo mini jack)  
USB port

**Power requirements:** 12 V DC car battery (negative ground (earth))

**Dimensions:** Approx. 178 × 50 × 177 mm (7<sup>1</sup>/<sub>8</sub> × 2 × 7 in) (w/h/d)

**Mounting dimensions:** Approx. 182 × 53 × 160 mm (7<sup>1</sup>/<sub>4</sub> × 2<sup>1</sup>/<sub>8</sub> × 6<sup>3</sup>/<sub>16</sub> in) (w/h/d)

**Mass:** Approx. 1.2 kg (2 lb 11 oz)

### Supplied accessories:

Remote commander: RM-X231  
Microphone  
Parts for installation and connections (1 set)

### Optional accessories/equipment:

USB connection cable for iPod: RC-100IP  
SiriusXM Vehicle Tuner: SXV100

Your dealer may not handle some of the above listed accessories. Please ask the dealer for detailed information.

Design and specifications are subject to change without notice.

## Troubleshooting

The following checklist will help you remedy problems you may encounter with your unit. Before going through the checklist below, check the connection and operating procedures.

For details on using the fuse and removing the unit from the dashboard, refer to the installation/connections manual supplied with this unit.

If the problem is not solved, visit the support site on the back cover.

## General

### No power is being supplied to the unit.

- Check the connection or fuse.
- If the unit is turned off and the display disappears, the unit cannot be operated with the remote commander.
  - Turn on the unit.

### The power antenna (aerial) does not extend.

- The power antenna (aerial) does not have a relay box.

### No sound.

- The ATT function is activated.
- The position of the fader control “FADER” is not set for a 2-speaker system.

### No beep sound.

- The beep sound is canceled (page 34).

- An optional power amplifier is connected and you are not using the built-in amplifier.

---

**The contents of the memory have been erased.**

- The power supply lead or battery has been disconnected or not connected properly.
- The unit is reset.
  - Store again in the memory.

---

**Stored stations and correct time are erased. The fuse has blown.**

**Makes noise when the position of the ignition is switched.**

- The leads are not matched correctly with the car's accessory power connector.

---

**During playback or reception, demonstration mode starts.**

- If no operation is performed for 5 minutes with "DEMO-ON" set, demonstration mode starts.
  - Set "DEMO-OFF" (page 36).

---

**The display disappears from/does not appear in the display window.**

- The dimmer is set to "DIM-ON" (page 36).
- The display disappears if you press and hold **(SOURCE/OFF)**.
  - Press **(SOURCE/OFF)** on the unit until the display appears.
- The connectors are dirty (page 41).

---

**The Auto Off function does not operate.**

- The unit is turned on. The Auto Off function activates after turning off the unit.
  - Turn off the unit.

---

**The operation buttons do not function. The disc will not eject.**

- Press **(DSPL)** and **(BACK)/(MODE)** for more than 2 seconds.  
The contents stored in memory are erased. For your safety, do not perform the reset operation while you are driving.

## Radio reception

---

**The stations cannot be received. The sound is hampered by noises.**

- The connection is not correct.
  - Connect an REM OUT lead (blue/white striped) or accessory power supply lead (red)

to the power supply lead of a car's antenna (aerial) booster (only when your car has built-in radio antenna (aerial) in the rear/side glass).

- Check the connection of the car antenna (aerial).
- If the auto antenna (aerial) will not go up, check the connection of the power antenna (aerial) control lead.

---

**Preset tuning is not possible.**

- Store the correct frequency in the memory.
- The broadcast signal is too weak.

---

**Automatic tuning is not possible.**

- The broadcast signal is too weak.
  - Perform manual tuning.

## RDS

---

**PTY displays "-------."**

- The current station is not an RDS station.
- RDS data has not been received.
- The station does not specify the program type.

## CD playback

---

**The disc cannot be loaded.**

- Another disc is already loaded.
- The disc has been forcibly inserted upside down or in the wrong way.

---

**The disc does not play back.**

- Defective or dirty disc.
- The CD-Rs/CD-RWs are not for audio use (page 39).

---

**MP3/WMA/AAC files cannot be played back.**

- The disc is incompatible with the MP3/WMA/AAC format and version. For details on playable discs and formats, visit the support site.

---

**MP3/WMA/AAC files take longer to play back than others.**

- The following discs take a longer time to start playback.
  - A disc recorded with a complicated tree structure.
  - A disc recorded in Multi Session.
  - A disc to which data can be added.

---

**The display items do not scroll.**

- For discs with very many characters, those may not scroll.
- “AUTO SCR” is set to “OFF.”
  - Set “A.SCR-L-ON” (page 36).
  - Press and hold (DSPL) (SCRL).

---

**The sound skips.**

- Installation is not correct.
  - Install the unit at an angle of less than 45° in a sturdy part of the car.
- Defective or dirty disc.

---

**USB playback**

---

**You cannot play back items via a USB hub.**

- This unit cannot recognize USB devices via a USB hub.

---

**Cannot play back items.**

- A USB device does not work.
  - Connect it again.

---

**A USB device takes longer to play back.**

- The USB device contains files with a complicated tree structure.

---

**The sound is intermittent.**

- The sound may be intermittent at a high-bit-rate of more than 320 kbps.

---

**Pandora® connection is not possible.**

- Shut down Pandora® application on the mobile device, and then launch again.

---

**Application name is mismatched with the actual application in App Remote.**

- Launch the application again from the “App Remote” application.

---

**Bluetooth function**

---

**The connecting device cannot detect this unit.**

- Before the pairing is made, set this unit to pairing standby mode.
- While connected to a Bluetooth device, this unit cannot be detected from another device.
  - Disconnect the current connection and search for this unit from another device.
- When the device pairing is made, set the Bluetooth signal output to on (page 21, 23, 24).

---

**Connection is not possible.**

- The connection is controlled from one side (this unit or Bluetooth device), but not both.
  - Connect to this unit from a Bluetooth device or vice versa.
- Check the pairing and connection procedures in the manual of the other device, etc., and perform the operation again.

---

**The name of the detected device does not appear.**

- Depending on the status of the other device, it may not be possible to obtain the name.

---

**No ringtone.**

- Adjust the volume by rotating the control dial while receiving a call.
- Depending on the connecting device, the ringtone may not be sent properly.
  - Set “RINGTONE” to “1” (page 21).
- The front speakers are not connected to the unit.
  - Connect the front speakers to the unit. The ringtone is output only from the front speakers.

---

**The talker’s voice volume is low.**

- Adjust the volume level.

---

**The talker’s voice cannot be heard.**

- The front speakers are not connected to the unit.
  - Connect the front speakers to the unit. The talker’s voice is output only from the front speakers.

---

**A call partner says that the volume is too low or high.**

- Adjust the volume accordingly using mic gain adjustment (page 26).

---

**Echo or noise occurs in phone call conversations.**

- Lower the volume.
- Set EC/NC Mode to “EC/NC-1” or “EC/NC-2” (page 26).
- If the ambient noise other than the phone call sound is loud, try reducing this noise.  
E.g.: If a window is open and road noise, etc., is loud, shut the window. If an air conditioner is loud, lower the air conditioner.

---

**The phone is not connected.**

- When Bluetooth audio is played, the phone is not connected even if you press **(CALL)**.
  - Connect from the phone.

---

**The phone sound quality is poor.**

- Phone sound quality depends on reception conditions of cellular phone.
  - Move your car to a place where you can enhance the cellular phone's signal if the reception is poor.

---

**The volume of the connected audio device is low (high).**

- Volume level will differ depending on the audio device.
  - Adjust the volume of the connected audio device or this unit.

---

**No sound is heard from the Bluetooth audio device.**

- The audio device is paused.
  - Cancel pause of the audio device.

---

**The sound skips during playback of a Bluetooth audio device.**

- Reduce the distance between the unit and the Bluetooth audio device.
- If the Bluetooth audio device is stored in a case which interrupts the signal, remove the audio device from the case during use.
- Several Bluetooth devices or other devices which emit radio waves are in use nearby.
  - Turn off the other devices.
  - Increase the distance from the other devices.
- The playback sound stops momentarily when the connection between this unit and the cellular phone is being made. This is not a malfunction.

---

**The connected Bluetooth audio device cannot be controlled.**

- Check that the connected Bluetooth audio device supports AVRCP.

---

**Some functions do not work.**

- Check if the connecting device supports the functions in question.

---

**The name of the other party does not appear when a call is received.**

- The calling phone is not set to send the phone number.

---

**A call is answered unintentionally.**

- The connecting phone is set to answer a call automatically.
- "AUTO ANS" of this unit is set to "ANS-1" or "ANS-2" (page 21).

---

**Pairing failed due to time out.**

- Depending on the connecting device, the time limit for pairing may be short.
  - Try completing the pairing within the time.

---

**Bluetooth function cannot operate.**

- Turn off the unit by pressing **(SOURCE/OFF)** for more than 2 seconds, then turn the unit on again.

---

**No sound is output from the car speakers during handsfree call.**

- If the sound is output from the cellular phone, set the cellular phone to output the sound from the car speakers.

---

**Pandora® connection is not possible.**

- Shut down the Pandora® application on the mobile device, and then launch again.

---

**Application name is mismatched with the actual application in App Remote.**

- Launch the application again from the "App Remote" application.

---

**While running the "App Remote" application via Bluetooth, the display automatically switches to "BT AUDIO."**

- The "App Remote" application or Bluetooth function has failed.
  - Run the application again.

---

**Error displays/Messages**

---

**CHECKING**

- The unit is confirming the connection of a USB device.
  - Wait until confirming the connection is finished.

---

**ERROR**

- The disc is dirty or inserted upside down.
  - Clean or insert the disc correctly.
- A blank disc has been inserted.
- The disc cannot play due to a problem.
  - Insert another disc.
- USB device was not automatically recognized.
  - Connect it again.
- Press ▲ to remove the disc.

---

**FAILURE**

- The connection of speakers/amplifiers is incorrect.
  - See the installation/connections manual of this model to check the connection.

---

**HUB NO SUPRT** (Hubs Not Supported)

- USB hub is not supported on this unit.

---

**NO DEV** (No Device)

- “USB” is selected as source without a USB device connected. A USB device or a USB cable has been disconnected during playback.
  - Be sure to connect a USB device and USB cable.

---

**NO DISC**

- The disc is ejected, or “CD” is selected as the source without inserting the disc.

---

**NO MUSIC**

- The disc or USB device does not contain a music file.
  - Insert a music CD in this unit.
  - Connect a USB device with a music file in it.

---

**NO NAME**

- A disc/album/artist/track name is not written in the track.

---

**NOT FOUND**

- There is no item beginning with the selected letter in Alphabet search.

---

**OFFSET**

- There may be an internal malfunction.
  - Check the connection. If the error indication remains on in the display, consult your nearest Sony dealer.

---

**OVERLOAD**

- USB device is overloaded.
  - Disconnect the USB device, then change the source by pressing (SOURCE/OFF).
  - Indicates that the USB device is out of order, or an unsupported device is connected.

---

**PUSH EJT** (Push Eject)

- The disc cannot be ejected.
  - Press ▲ (eject).

---

**READ**

- The unit is reading all track and album information on the disc.
  - Wait until reading is complete and playback starts automatically. Depending on the disc structure, it may take more than a minute.

---

**USB NO SUPRT** (USB Not Supported)

- The connected USB device is not supported.
  - For details on the compatibility of your USB device, visit the support site.

---

“LLLL” or “rrrr”

- During reverse or fast-forward, you have reached the beginning or the end of the disc and you cannot go any further.

---

“\_”

- The character cannot be displayed with the unit.

---

**For Bluetooth function:**

---

**BT BUSY** (Bluetooth Busy)

- The phonebook and the call history of the cellular phone are not accessible from this unit.
  - Wait for a while, and then try again.

---

**EMPTY**

- The call history is empty.

---

**ERROR**

- BT Initialize failed.
- Phonebook access failed.
- Phonebook content was changed while accessing the cellular phone.
  - Access the phonebook in the cellular phone again.

---

**MEM FAILURE** (Memory Failure)

- This unit failed to store the contact in the preset dial.
  - Make sure that the number you intend to store is correct (page 26).

---

**MEMORY BUSY**

- This unit is storing data.
  - Wait until storing has finished.

---

**NO DEV** (No Device)

- Bluetooth audio source is selected without a Bluetooth audio device connected. A Bluetooth audio device has been disconnected during a call.
  - Be sure to connect a Bluetooth audio device.
- Bluetooth phone source is selected without a cellular phone connected. A cellular phone has been disconnected during a call.
  - Be sure to connect a cellular phone.

---

**NO INFO** (No Information)

- Network name and cellular phone name are not received with cellular phone connected.

---

**P (preset number) EMPTY**

- The preset dial is empty.

---

**UNKNOWN**

- Name or phone number cannot be displayed when browsing phonebook or call history.

---

**WITHHELD**

- Phone number is hidden by caller.

---

**For App Remote operation:**

---

**APP -----** (Application)

- Connection with the application is not made.
  - Establish iPhone connection again.

---

**APP MENU** (Application Menu)

- Button operation cannot be performed while a menu on iPhone/Android phone is open.
  - Exit the menu on iPhone/Android phone.

---

**APP NO DEV** (Application No Device)

- The device with the application installed is not connected.
  - Connect the device, then establish iPhone connection.

---

**OPEN APP** (Open Application)

- The “App Remote” application is not running.
  - Start up the iPhone’s application.

---

**For Pandora® operation:**

---

**CANNOT SKIP**

- Skipping tracks on Pandora® is not allowed.
  - Wait until the commercial ends.
  - Pandora® limits the number of skips allowed on their service. Wait until the next track begins, or select another station on the list.

---

**CHK DEV** (Check Device)

- Pandora® does not start up.
  - Start up the Pandora® application and log into your account.

---

**ERROR**

- “Thumbs” feedback failed.
  - Try “Thumbs Up/Down” again.
- Bookmarking failed.
  - Try bookmarking again.

---

**NO STATION**

- There is no station on your Pandora® account.
  - Create the station on the mobile device.

---

**NOT ALLOWED**

- “Thumbs” feedback is not allowed.
  - Wait until the commercial ends.
  - Some functions, such as Shared Station, do not permit feedback. Wait until the next track begins, or select another station on the list.
- Bookmark is not allowed.
  - Wait until the commercial ends.
  - Select another track or station, then try it again.

---

**OPEN APP** (Open Application)

When connecting via the USB port.

- Pandora® does not start up.
  - Start up the Pandora® application on iPhone.

---

**OPEN APP** (Open Application), **PRESS PAUSE**

When connecting via the Bluetooth function.

- Pandora® does not start up.
  - Start up the Pandora® application on the mobile device, then press (6) (PAUSE).

---

**PAN NO SUPRT** (Pandora® Not Supported)

- The connected device is not supported.
  - For details on the compatibility of the device, visit the support site.

**For SiriusXM operation:**

---

**CH LOCKD** (Channel Locked)

- The selected channel is locked by the parental control function.

---

**CH UNAVL** (Channel Unavailable)

- The selected channel is not available.
- The active channel has become unavailable.

---

**CH UNSUB** (Channel Unsubscribed)

- There is no subscription to the selected channel.
- The subscription to the active channel has been terminated.

---

**CHEK ANT** (Check Antenna)

- The antenna (aerial) is not being used properly.
  - Make sure the antenna (aerial) is connected and being used properly.

---

**CHK TUNR** (Check Tuner)

- The SiriusXM Vehicle Tuner is not functioning properly.
  - Disconnect the SiriusXM Vehicle Tuner, and connect it again.

---

**CODE ERROR**

- Passcode inputs failed.

---

**MEM FAILURE** (Memory Failure)

- This unit failed to store the channel in the preset dial.
  - Make sure that the channel you intend to store is correct.

---

**NOSIGNAL** (No Signal)

- The service is stopped due to a signal interruption.

---

**SUBSCRIPTION UPDATE - ENTER TO CONTINUE**

- Your subscription has been updated.
  - Press **(MENU)**.

If these solutions do not help improve the situation, consult your nearest Sony dealer.

If you take the unit to be repaired because of CD playback trouble, bring the disc that was used at the time the problem began.





Pour plus de sécurité, installez cet appareil dans le tableau de bord de votre véhicule. Pour de plus amples informations sur l'installation et les raccordements, reportez-vous au manuel d'installation et de raccordement fourni.

## Avertissement

Le présent appareil est conforme aux CNR d'Industrie Canada applicables aux appareils radio exempts de licence. L'exploitation est autorisée aux deux conditions suivantes : (1) l'appareil ne doit pas produire de brouillage, et (2) l'utilisateur de l'appareil doit accepter tout brouillage radioélectrique subi, même si le brouillage est susceptible d'en compromettre le fonctionnement.

Cet équipement ne doit pas être placé au même endroit ni utilisé avec une autre antenne ou un autre émetteur.

Conformément à la réglementation d'Industrie Canada, le présent émetteur radio peut fonctionner avec une antenne d'un type et d'un gain maximal (ou inférieur) approuvé pour l'émetteur par Industrie Canada. Dans le but de réduire les risques de brouillage radioélectrique à l'intention des autres utilisateurs, il faut choisir le type d'antenne et son gain de sorte que la puissance isotrope rayonnée équivalente (p.i.r.e.) ne dépasse pas l'intensité nécessaire à l'établissement d'une communication satisfaisante.

Cet émetteur est conforme aux limitations concernant l'exposition aux radiations établies par la FCC/IC définies dans un environnement non contrôlé ainsi qu'aux directives relatives à l'exposition aux fréquences radio (RF) FCC du supplément C du bulletin OET65 et au règlement CNR-102 relatif à l'exposition aux radiofréquences (RF) IC. Cet équipement présente des niveaux d'énergie RF très bas considérés comme conformes et ne nécessite pas d'évaluation d'exposition maximale admise (MPE). Il est toutefois souhaitable de l'installer et l'utiliser en laissant l'appareil rayonnant à une distance d'au moins 20 cm de votre corps (sans compter les extrémités : mains, poignets, pieds et jambes).

### ATTENTION

L'utilisation d'instruments optiques avec ce produit augmente les risques pour les yeux.



Récepteur SiriusXM Connect Voiture et abonnement et frais d'activation requis.  
[www.siriusxm.com](http://www.siriusxm.com)

Sirius, XM et tous les autres logos et marques connexes sont des marques de commerce de Sirius XM Radio Inc. Tous droits réservés.

La marque et les logos *Bluetooth* appartiennent à Bluetooth SIG, Inc. et sont utilisés sous licence uniquement par Sony Corporation. Les autres marques de commerce et noms de commerce appartiennent à leurs propriétaires respectifs.

ZAPPIN et Quick-BrowZer sont des marques de commerce de Sony Corporation.

Windows Media est une marque déposée ou une marque de commerce de Microsoft Corporation aux États-Unis et/ou dans les autres pays.

Ce produit est protégé par des droits de propriété intellectuelle de Microsoft Corporation. Toute utilisation ou diffusion de la technologie décrite sortant du cadre de l'utilisation de ce produit est interdite sans licence accordée par Microsoft ou une filiale autorisée de Microsoft.

iPhone, iPod, iPod classic, iPod nano et iPod touch sont des marques de Apple Inc., déposées aux États-Unis et dans d'autres pays/régions. App Store est une marque de service de Apple Inc.

Licence de la technologie de codage audio MPEG Layer-3 et des brevets obtenue de Fraunhofer IIS et Thomson.

Pandora, le logo Pandora et la présentation Pandora sont des marques commerciales ou des marques déposées de Pandora Media, Inc., utilisées avec permission.

Android est une marque commerciale de Google Inc. L'utilisation de cette marque commerciale est soumise aux dispositions Google Permissions.

BlackBerry® est la propriété de Research In Motion Limited et une marque déposée et/ou utilisée aux États-Unis et dans d'autres pays. Utilisée sous licence de Research In Motion Limited.

### **Remarque sur la pile au lithium**

N'exposez pas la pile à une chaleur excessive comme à la lumière directe du soleil, au feu ou autre.

### **Avertissement si le contact de votre véhicule ne comporte pas de position ACC**

Veillez à régler la fonction Auto Off (page 40). L'appareil s'éteint complètement et automatiquement après le laps de temps choisi une fois l'appareil arrêté afin d'éviter que la batterie ne se décharge. Si vous ne réglez pas la fonction Auto Off, appuyez sur la touche **(SOURCE/OFF)** et maintenez-la enfoncée jusqu'à ce que l'affichage disparaisse chaque fois que vous coupez le contact.

# Table des matières

Préparation . . . . .	6
Remarques sur la fonction Bluetooth . . . . .	6
Annulation du mode DEMO . . . . .	7
Réglage de l'horloge . . . . .	7
Retrait de la façade . . . . .	7
Emplacement des commandes . . . . .	9
Appareil principal . . . . .	9
Télécommande RM-X231 . . . . .	11
Radio . . . . .	13
Mémorisation et réception des stations . . . . .	13
RDS . . . . .	13
CD . . . . .	15
Lecture d'un disque . . . . .	15
Périphériques USB . . . . .	15
Lecture d'un périphérique USB . . . . .	15
iPod . . . . .	16
Lecture d'un iPod . . . . .	16
Commande directe d'un iPod — Commande passager . . . . .	17
Pandora® via USB (iPhone) . . . . .	18
Transmission en continu Pandora® . . . . .	18
App Remote via USB (iPhone) . . . . .	19
Contrôle musical bidirectionnel avec le iPhone . . . . .	20
Recherche et lecture des plages . . . . .	20
Lecture des plages dans divers modes . . . . .	20
Recherche d'une plage par nom — Quick-BrowZer™ . . . . .	21
Recherche d'une plage en écoutant des passages — ZAPPIN™ . . . . .	23
Connexion de périphériques Bluetooth . . . . .	23
Opérations Bluetooth . . . . .	23
Pairage . . . . .	24
Connexion . . . . .	26
Appel en mains libres . . . . .	27
Transmission de musique en continu . . . . .	31
Initialisation des réglages Bluetooth . . . . .	32
Pandora® via la technologie Bluetooth sans fil (téléphones Android™ et BlackBerry®) . . . . .	33
Transmission en continu Pandora® . . . . .	33

App Remote via la technologie Bluetooth sans fil (téléphone Android) . . . .	35
Contrôle musical bidirectionnel avec le téléphone Android . . . . .	35
Réglages du son et menu de configuration . . . . .	36
Pour apprécier les fonctions sonores sophistiquées — Moteur sonore avancé . . . .	36
Réglage des paramètres de configuration . . . . .	40
Utilisation d'un équipement en option . . . . .	43
Appareil audio auxiliaire . . . . .	43
Récepteur SiriusXM Voiture . . . . .	43
Informations complémentaires . . . . .	45
Précautions . . . . .	45
Entretien . . . . .	48
Caractéristiques techniques . . . . .	48
Dépannage . . . . .	49

## Préparation

### Remarques sur la fonction Bluetooth

#### Attention

SONY NE PEUT EN AUCUN CAS ÊTRE TENU RESPONSABLE DE TOUT DOMMAGE DIRECT, INDIRECT OU CONSÉCUTIF OU DE TOUT AUTRE DOMMAGE, Y COMPRIS, SANS LIMITATION, TOUTE PERTE DE PROFITS, DE REVENU, DE DONNÉES, D'UTILISATION DU PRODUIT OU DE TOUT APPAREIL ASSOCIÉ, DE DISPONIBILITÉ ET DE TEMPS DE L'UTILISATEUR LIÉE À OU DÉCOULANT DE L'UTILISATION DE CE PRODUIT, MATÉRIEL ET/OU LOGICIEL.

#### AVIS IMPORTANT!

##### Utilisation efficace et en sécurité

Les modifications ou changements apportés à cet appareil, qui ne sont pas approuvés expressément par Sony, peuvent annuler le droit d'utilisation de l'appareil. Veuillez vérifier les exceptions, dues à des exigences ou limitations nationales, relatives aux appareils Bluetooth avant d'utiliser ce produit.

#### Conduite

Vérifiez la législation et la réglementation en vigueur concernant l'utilisation des téléphones cellulaires et des appareils mains libres dans les endroits où vous circulez. Soyez toujours très attentif au volant et garez-vous avant d'effectuer ou de répondre à un appel si les conditions de circulation l'exigent.

#### Connexion à d'autres périphériques

Avant de connecter un autre périphérique, lisez attentivement son mode d'emploi pour obtenir plus de détails concernant les instructions de sécurité.

#### Exposition aux fréquences radio

Les signaux RF peuvent perturber des systèmes électroniques automobiles mal installés ou insuffisamment protégés, tels que les systèmes d'injection électroniques, les dispositifs d'antiblocage de frein électroniques (ABS), les systèmes de contrôle de vitesse électroniques ou les coussins de sécurité gonflables. Veuillez confier l'installation ou l'entretien de cet appareil au constructeur ou au concessionnaire de votre véhicule. Une installation ou une réparation incorrecte peut être dangereuse et annuler toute garantie qui s'applique à cet appareil. Vérifiez auprès du constructeur de votre véhicule que l'utilisation de votre téléphone cellulaire ne risque pas d'affecter les systèmes électroniques embarqués. Vérifiez régulièrement que tous les appareils sans fil installés dans votre véhicule sont bien montés et fonctionnent correctement.

#### Appels d'urgence

Cet appareil mains libres Bluetooth et l'appareil électronique connecté au système mains libres fonctionnent grâce à des signaux radio, des réseaux cellulaires et terrestres, ainsi que des fonctions programmées par l'utilisateur, qui ne peuvent garantir la connexion dans toutes les conditions. Par conséquent, ne vous fiez pas uniquement sur les périphériques électroniques pour vos communications importantes (telles que les urgences médicales).

Rappelez-vous que pour effectuer ou recevoir des appels, le périphérique mains libres et le périphérique électronique connecté à celui-ci doivent être activés dans une zone de service dans laquelle la puissance des signaux cellulaires est adaptée.

Il peut être impossible d'effectuer des appels d'urgence sur tous les réseaux de téléphones cellulaires ou lorsque certains services de réseau ou certaines fonctions du téléphone sont utilisés.

Consultez votre fournisseur de service local pour plus de renseignements.

## Annulation du mode DEMO

Vous pouvez désactiver l'affichage de démonstration qui apparaît lorsque cet appareil est éteint.

- 1 Appuyez sur **(MENU)**, tournez la molette de réglage jusqu'à ce que « DISPLAY » s'affiche, puis appuyez dessus.
- 2 Tournez la molette de réglage jusqu'à ce que « DEMO » s'affiche, puis appuyez dessus.
- 3 Tournez la molette de réglage pour sélectionner « DEMO-OFF », puis appuyez dessus.  
Le réglage est terminé.
- 4 Appuyez sur **(BACK)** pour retourner à l'écran précédent.  
La fenêtre d'affichage retourne au mode de réception/lecture normal.

## Réglage de l'horloge

L'horloge numérique fonctionne suivant un cycle de 12 heures.

- 1 Appuyez sur **(MENU)**, tournez la molette de réglage jusqu'à ce que « GENERAL » s'affiche, puis appuyez dessus.
- 2 Tournez la molette de réglage jusqu'à ce que « CLOCK-ADJ » apparaisse, puis appuyez dessus.  
L'indication des heures clignote.
- 3 Tournez la molette de réglage pour régler l'heure et les minutes.  
Appuyez sur **(SEEK) -/+** pour déplacer l'indication numérique.

- 4 Appuyez sur **(MENU)** après avoir réglé les minutes.

Le réglage est terminé et l'horloge démarre.

Pour afficher l'horloge, appuyez sur **(DSPL)**.

## Retrait de la façade

Vous pouvez retirer la façade de cet appareil pour le protéger du vol.

- 1 Appuyez sur la touche **(SOURCE/OFF)** ① et maintenez-la enfoncée.  
L'appareil s'éteint.
- 2 Appuyez sur la touche de déverrouillage de la façade ②, puis retirez la façade en la tirant vers vous.

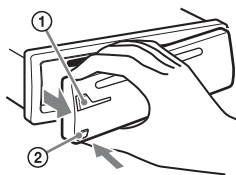

## Alarme d'avertissement

Si vous mettez la clé de contact en position OFF sans retirer la façade, l'alarme d'avertissement retentit pendant quelques secondes. L'alarme retentit uniquement lorsque l'amplificateur intégré est utilisé.

### Remarque

N'exposez pas la façade à des températures ou taux d'humidité élevés. Évitez de la laisser dans un véhicule stationné ou sur le tableau de bord ou la plage arrière.

---

## Installation de la façade

Insérez la partie (A) de la façade dans la partie (B) de l'appareil, tel qu'illustré, puis poussez sur le côté gauche jusqu'au déclic de mise en place.

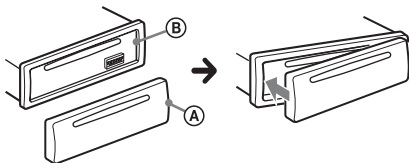



# Emplacement des commandes

## Appareil principal

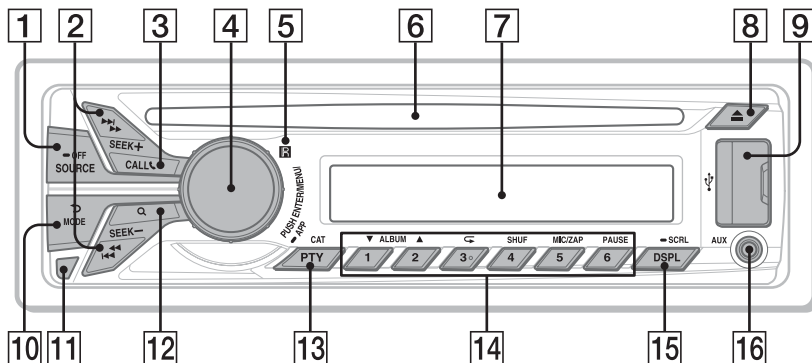

Cette section contient les instructions relatives à l'emplacement des commandes et aux opérations de base.

### 1 Touche SOURCE/OFF\*1\*2\*3\*4

Appuyez pour mettre l'appareil en marche; sélectionner la source (Radio/CD/USB/Pandora® via USB/AUX/ périphérique audio Bluetooth/ Bluetooth Pandora®/téléphone Bluetooth).

Appuyez à plusieurs reprises pour sélectionner une autre source.

Appuyez et maintenez enfoncée pendant 1 seconde pour éteindre l'appareil.

Appuyez et maintenez enfoncée pendant plus de 2 secondes pour éteindre l'appareil et faire disparaître l'affichage.

### 2 Touches SEEK +/-

#### Radio :

Permettent d'effectuer une syntonisation automatique (appuyez); de rechercher une station manuellement (appuyez sur la touche et maintenez-la enfoncée).

#### CD/USB :

Permettent de sauter une page (appuyez); de sauter des pages en continu (appuyez, puis appuyez de nouveau dans un délai d'environ 2 secondes et maintenez la touche enfoncée); d'effectuer un retour/une avance rapide dans une page (appuyez sur la touche et maintenez-la enfoncée).

#### Pandora® via USB/Bluetooth

##### Pandora® :





Permettent de sauter une page (appuyez sur (SEEK) +).

##### Périphérique audio Bluetooth\*5 :

Permettent de sauter une page (appuyez); d'effectuer un retour/une avance rapide dans une page (appuyez sur la touche et maintenez-la enfoncée).

##### App Remote\*6 :

Permettent de sauter une page (appuyez).

- 3** **Touche CALL**  page 24  
Permet d'accéder au menu d'appel (appuyez); de commuter le signal Bluetooth (appuyez sur la touche et maintenez-la enfoncée pendant plus de 2 secondes); de recevoir/mettre fin à un appel (appuyez).
- 4** **Molette de réglage/touche ENTER/MENU/APP** page 20, 35, 40  
Tournez pour régler le volume.  
Appuyez pour accéder au mode de configuration.  
Appuyez pour recevoir/terminer un appel.  
Appuyez sur la touche et maintenez-la enfoncée pendant plus de 2 secondes pour établir la connexion de l'App Remote.  
Après avoir appuyé sur **(SOURCE/OFF)**, tournez puis appuyez pour changer la source.
- 5** **Récepteur de télécommande**
- 6** **Fente d'insertion des disques**  
Insérez le disque (côté imprimé vers le haut); la lecture démarre.
- 7** **Fenêtre d'affichage**
- 8** **Touche  (Éjecter)**  
Permet d'éjecter le disque.
- 9** **Port USB** page 15, 16, 18, 20
- 10** **Touche  (BACK)/MODE<sup>+1</sup>** page 13, 17, 19, 30, 34  
Appuyez pour retourner à l'affichage précédent; sélectionner la bande radio (FM/AM).  
Appuyez sur la touche et maintenez-la enfoncée pour activer/annuler la commande passer (iPod); activer le mode signet (Pandora® via USB/Bluetooth Pandora®).  
Appuyez pour activer/désactiver le périphérique approprié (cet appareil/le téléphone cellulaire) (téléphone Bluetooth).
- 11** **Touche de déverrouillage de la façade** page 7
- 12** **Touche Q (BROWSE)** page 19, 21, 34  
Permet d'accéder au mode Quick-BrowZer™ (CD/USB); d'établir une liste de stations (Pandora® via USB/Bluetooth Pandora®).
- 13** **Touche PTY (Type d'émission)/CAT (Catégorie)<sup>\*7</sup>** page 14, 44  
Permet de sélectionner PTY en mode RDS.
- 14** **Touches numériques**  
**Radio :**  
Permettent de capter les stations enregistrées (appuyez); de mémoriser des stations (appuyez sur la touche et maintenez-la enfoncée).  
**CD/USB :**  
**(1) / (2) : ALBUM ▼/▲** (pendant la lecture de fichiers MP3/WMA/AAC)  
Permettent de sauter un album (appuyez); de sauter des albums en continu (appuyez sur la touche et maintenez-la enfoncée).  
**(3) :  (Répéter)<sup>\*8</sup>** page 20  
**(4) : SHUF** page 20  
**(5) : ZAP** page 23  
**(6) : PAUSE**  
Permet d'interrompre la lecture.  
Appuyez à nouveau pour reprendre la lecture.
- Pandora® via USB/Bluetooth Pandora® :**  
**(1) / (2) : Appréciation négative (▼)/positive (▲)** (appuyez sur la touche et maintenez-la enfoncée pendant 1 seconde) page 18, 33  
**(6) : PAUSE**  
Permet d'interrompre la lecture.  
Appuyez à nouveau pour reprendre la lecture.
- Périphérique audio Bluetooth<sup>\*5</sup> :**  
**(1) / (2) : ALBUM ▼/▲**  
**(3) :  (Répéter)<sup>\*8</sup>** page 32  
**(4) : SHUF** page 32  
**(6) : PAUSE**  
Permet d'interrompre la lecture.  
Appuyez à nouveau pour reprendre la lecture.

**Téléphone Bluetooth** : page 29, 30  
Permettent de composer un numéro de téléphone mémorisé (appuyez); de mémoriser un numéro de téléphone comme présélection (appuyez sur la touche et maintenez-la enfoncée) (dans le menu d'appel).

**5** : **MIC** (pendant un appel) page 29, 30

Permet de régler le gain MIC (appuyez); de sélectionner le mode Correcteur d'écho/Correcteur de bruits (appuyez sur la touche et maintenez-la enfoncée).

**App Remote**\*6 :

**6** : **PAUSE**

Permet d'interrompre la lecture. Appuyez à nouveau pour reprendre la lecture.

**15** **Touche DSPL (Affichage)/SCRL (Défilement)** page 14, 15, 16, 17, 18, 27, 31, 33, 44

Permet de modifier les éléments d'affichage (appuyez); de faire défiler un élément d'affichage (appuyez sur la touche et maintenez-la enfoncée).

**16** **Prise d'entrée AUX** page 43

- \*1 Si un récepteur SiriusXM Voiture est raccordé : lorsque vous appuyez sur **SOURCE/OFF**, l'appareil raccordé (« SIRIUSXM ») apparaît dans la fenêtre d'affichage. Appuyez sur **MODE** pour sélectionner la bande souhaitée du récepteur SiriusXM Voiture.
- \*2 Si la connexion de l'App Remote est établie avec le iPhone/téléphone Android™, le nom de l'application apparaît dans la fenêtre d'affichage lors de la sélection de la source.
- \*3 Lors de l'utilisation de l'application « App Remote », « Pandora® via USB » et « Bluetooth Pandora® » seront absents de la liste.
- \*4 Selon le périphérique raccordé au port USB, la fonction Bluetooth Pandora® pourrait ne pas être disponible.
- \*5 Lorsqu'un périphérique audio Bluetooth (compatible avec le profil AVRCP de la technologie Bluetooth) est connecté. Selon le type de périphérique utilisé, certaines opérations peuvent ne pas être disponibles.

- \*6 Lorsque la connexion de l'App Remote est établie avec le iPhone/téléphone Android. Selon l'application utilisée, certaines opérations peuvent ne pas être disponibles.
- \*7 Lorsqu'un récepteur SiriusXM Voiture est raccordé.
- \*8 Cette touche comporte un point tactile.

### Remarque

Si vous éteignez l'appareil et que l'affichage disparaît, vous ne pourrez pas faire fonctionner l'appareil avec la télécommande sans d'abord appuyer sur la touche **SOURCE/OFF** de l'appareil ou insérer un disque pour l'activer.

## Télécommande RM-X231

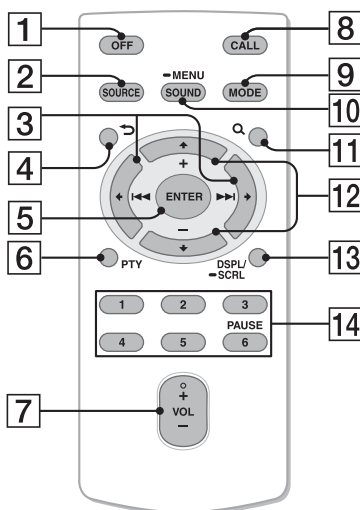

Retirez la feuille de protection avant l'utilisation.

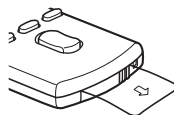

### 1 Touche OFF

Permet d'éteindre l'appareil; d'arrêter la source; de refuser un appel.

**2 Touche SOURCE\***<sup>1\*2\*3\*4</sup>  
Appuyez pour mettre l'appareil en marche.  
Appuyez plusieurs fois pour sélectionner une autre source (Radio/CD/USB/Pandora® via USB/AUX/périphérique audio Bluetooth/Bluetooth Pandora®/téléphone Bluetooth).

**3 Touches ◀ (◀◀)/▶ (▶▶)**  
Permettent de commander la source Radio/CD/USB/Pandora® via USB/périphérique audio Bluetooth/Bluetooth Pandora®/App Remote de la même façon que les touches **(SEEK)** -/+ de l'appareil.  
Les réglages de configuration peuvent être effectués à l'aide des touches ◀ ▶.

Après avoir appuyé sur **(SOURCE)**, appuyez sur ◀ ▶ pour changer la source.

**4 Touche ↶ (BACK)**  
Permet de retourner à l'écran précédent.

**5 Touche ENTER**  
Permet d'appliquer un réglage; de recevoir un appel; de terminer un appel.

**6 Touche PTY (Type d'émission)**

**7 Touche VOL (Volume) +\*/-**

**8 Touche CALL**  
Permet d'accéder au menu d'appel.  
Permet de recevoir/mettre fin à un appel.

**9 Touche MODE\***<sup>1</sup>  
Appuyez sur cette touche pour sélectionner la bande radio (FM/AM).  
Appuyez sur la touche et maintenez-la enfoncée pour activer/annuler la commande passer; activer le mode signet (Pandora® via USB/Bluetooth Pandora®).  
Appuyez pour activer/désactiver le périphérique approprié (cet appareil/le téléphone cellulaire) (téléphone Bluetooth).

**10 Touche SOUND/MENU**  
Permet d'accéder directement au menu SOUND (appuyez); d'accéder au mode de configuration (appuyez sur la touche et maintenez-la enfoncée).

**11 Touche Q (BROWSE)**

**12 Touches ↑ (+)/↓ (-)**  
Permettent de commander la source CD/USB/Pandora® via USB/périphérique audio Bluetooth/Bluetooth Pandora® de la même façon que les touches **(1)/(2) (ALBUM ▼/▲)** de l'appareil.  
Les réglages de configuration peuvent être effectués à l'aide des touches ↑ ↓.

**13 Touche DSPL (Affichage)/SCRL (Défilement)**

**14 Touches numériques**  
Permettent de capter les stations enregistrées (appuyez); de mémoriser des stations (appuyez sur la touche et maintenez-la enfoncée).  
Permettent de composer un numéro de téléphone mémorisé (appuyez); de mémoriser un numéro de téléphone comme présélection (appuyez sur la touche et maintenez-la enfoncée) (dans le menu d'appel) (téléphone Bluetooth).  
Permet d'interrompre la lecture (appuyez sur **(6)**).

- \*1 Si un récepteur SiriusXM Voiture est raccordé : lorsque vous appuyez sur **(SOURCE)**, l'appareil raccordé (« SIRIUSXM ») apparaît dans la fenêtre d'affichage. Appuyez sur **(MODE)** pour sélectionner la bande souhaitée du récepteur SiriusXM Voiture.
- \*2 Si la connexion de l'App Remote est établie avec le iPhone/téléphone Android, le nom de l'application apparaît dans la fenêtre d'affichage lors de la sélection de la source.
- \*3 Lors de l'utilisation de l'application « App Remote », « Pandora® via USB » et « Bluetooth Pandora® » seront absents de la liste.
- \*4 Selon le périphérique raccordé au port USB, la fonction Bluetooth Pandora® pourrait ne pas être disponible.
- \*5 Cette touche comporte un point tactile.

# Radio

## Mémorisation et réception des stations

### Attention

Pour syntoniser des stations pendant que vous conduisez, utilisez la fonction BTM (Mémorisation des meilleurs stations syntonisées) afin d'éviter tout accident.

## Mémorisation automatique — BTM

**1 Appuyez plusieurs fois sur (SOURCE/OFF) jusqu'à ce que « TUNER » apparaisse.**  
Pour changer de bande, appuyez plusieurs fois sur (MODE). Vous pouvez sélectionner FM1, FM2, FM3, AM1 ou AM2.

**2 Appuyez sur (MENU), tournez la molette de réglage jusqu'à ce que « GENERAL » s'affiche, puis appuyez dessus.**

**3 Tournez la molette de réglage jusqu'à ce que « BTM » s'affiche, puis appuyez dessus.**

L'appareil mémorise les stations sur les touches numériques en respectant l'ordre des fréquences.

### Conseil

Vous pouvez également appuyer sur (SOURCE/OFF), tourner la molette de réglage pour sélectionner « TUNER », puis appuyer sur celle-ci pour sélectionner la source.

## Mémorisation manuelle

**1** Lorsque vous captez la station que vous souhaitez mémoriser, appuyez sur une touche numérique (1 à 6) et maintenez-la enfoncée jusqu'à ce que « MEM » apparaisse.

## Réception des stations mémorisées

**1** Sélectionnez la bande, puis appuyez sur une touche numérique (1 à 6).

## Syntonisation automatique

**1** Sélectionnez la bande, puis appuyez sur (SEEK) +/- pour rechercher la station.  
Le balayage s'interrompt lorsque l'appareil capte une station. Répétez cette procédure jusqu'à ce que vous captiez la station souhaitée.

### Conseil

Si vous connaissez la fréquence de la station que vous souhaitez écouter, maintenez la touche (SEEK) +/- enfoncée pour localiser la fréquence approximativement, puis appuyez plusieurs fois sur (SEEK) +/- pour régler la fréquence souhaitée avec précision (syntonisation manuelle).

## RDS

Les stations de radio FM dotées des services RDS (Système de radiocommunication de données) transmettent des données numériques inaudibles en plus du signal d'émission de radio ordinaire.

### Remarques

- Selon le pays ou la région, certaines fonctions RDS peuvent ne pas être accessibles.
- Le service RDS ne fonctionnera pas si le signal est trop faible ou si la station que vous sintonisez ne transmet pas de données RDS.

### Pour changer les éléments d'affichage

Appuyez sur (DSPL).

---

## Sélection de PTY (Type d'émission)

Utilisez la fonction PTY pour afficher ou chercher un type d'émission souhaité.

### 1 Appuyez sur (PTY) pendant la réception FM.

Le nom du type d'émission en cours apparaît si la station transmet des données PTY.

### 2 Tournez la molette de réglage jusqu'à ce que le type d'émission souhaité apparaisse, puis appuyez dessus.

L'appareil commence à chercher une station diffusant le type d'émission sélectionné.

## Type d'émission

---

**NEWS** (nouvelles), **INFORM** (information), **SPORTS** (sports), **TALK** (infovariétés), **ROCK** (rock), **CLS ROCK** (rock classique), **ADLT HIT** (succès adultes), **SOFT RCK** (rock détente), **TOP 40** (palmarès), **COUNTRY** (country), **OLDIES** (anciens succès), **SOFT** (détente), **NOSTALGA** (nostalgie), **JAZZ** (jazz), **CLASSICL** (classique), **R AND B** (rhythm and blues), **SOFT R B** (rhythm and blues léger), **LANGUAGE** (langue étrangère), **REL MUSC** (musique religieuse), **REL TALK** (infovariétés religieuses), **PERSNLTY** (personnalités), **PUBLIC** (publique), **COLLEGE** (collège), **WEATHER** (météo)

---

### Remarque

Il se peut que l'émission de radio captée diffère de celle que vous avez sélectionnée.

---

## Réglage de CT (Heure)

Les données CT de la transmission RDS règlent l'horloge.

### 1 Réglez l'appareil à « CT-ON » dans le menu de configuration (page 40).

### Remarque

La fonction CT peut ne pas fonctionner correctement même si une station RDS est captée.

## CD

### Lecture d'un disque

Cet appareil peut lire des CD-DA (y compris ceux qui contiennent des informations CD TEXT) et des CD-R/CD-RW (fichiers MP3/WMA/AAC (page 45)).

#### 1 Insérez le disque (côté imprimé vers le haut).

La lecture démarre automatiquement.

Pour éjecter le disque, appuyez sur ▲.

#### Remarques

- Lors de l'éjection ou l'insertion d'un disque, laissez les périphériques USB débranchés pour ne pas endommager le disque.
- Les codecs correspondants sont MP3 (.mp3), WMA (.wma) et AAC (.m4a).

#### Pour changer les éléments d'affichage

Appuyez sur **(DSPL)**.

Les éléments d'affichage diffèrent selon le type de disque, le format d'enregistrement et les réglages.

## Périphériques USB

- Vous pouvez utiliser des périphériques USB de type MSC (stockage de masse) (par exemple, mémoire flash USB, lecteur média numérique, téléphone Android) conformes à la norme USB. Selon le lecteur média numérique ou le téléphone Android, il peut être nécessaire de régler le mode de connexion USB à MSC.
- Il est recommandé d'effectuer des copies de sauvegarde des données sur un périphérique USB.

#### Remarques

- Raccordez le périphérique USB après avoir démarré le moteur. Selon le périphérique USB utilisé, le raccordement avant le démarrage du moteur pourrait causer un problème de fonctionnement ou des dommages.
- Le codec correspondant est MP3 (.mp3), WMA (.wma), AAC (.m4a) et AAC (.mp4).
- Pour plus de détails sur la compatibilité de votre périphérique USB, visitez notre site d'assistance à l'adresse indiquée sur la couverture arrière.

### Lecture d'un périphérique USB

#### 1 Ouvrez le capuchon USB, puis raccordez le périphérique USB au port USB.

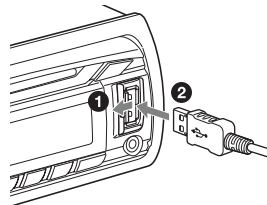

La lecture commence.

Si un périphérique USB est déjà raccordé, appuyez plusieurs fois sur **(SOURCE/OFF)** jusqu'à ce que « USB » s'affiche pour démarrer la lecture.

Pour arrêter la lecture, appuyez sur la touche **(SOURCE/OFF)** et maintenez-la enfoncée pendant 1 seconde.

Pour retirer le périphérique USB, arrêtez la lecture USB, puis retirez le périphérique USB.

### Remarques

- N'utilisez pas un périphérique USB de grande taille ou lourd qui pourrait tomber à cause des vibrations ou entraîner un raccordement peu fiable.
- Ne retirez pas la façade pendant la lecture du périphérique USB, car cela pourrait endommager les données USB.

### Pour changer les éléments d'affichage

Appuyez sur **(DSPL)**.

Les paramètres affichés peuvent varier selon le périphérique USB, le format d'enregistrement et les réglages.

### Remarques

- Le nombre maximal de pages est 10 000.
- Selon la quantité de données enregistrées, la lecture peut mettre quelques instants à démarrer.
- Pendant la lecture ou l'avance/le retour rapide dans un fichier MP3/WMA/AAC VBR (Débit binaire variable), le temps de lecture écoulé affiché peut être incorrect.
- La lecture des fichiers MP3/WMA/AAC suivants n'est pas prise en charge :
  - fichiers avec compression sans perte
  - fichiers avec protection des droits d'auteur
  - fichiers DRM (Gestion des droits numériques)
  - fichiers audio multicanal

## iPod

Dans ce mode d'emploi, « iPod » est utilisé comme référence générale pour des fonctions iPod sur les iPod et iPhone, sauf mention contraire dans le texte ou les illustrations.

Pour plus de détails sur la compatibilité de votre iPod, reportez-vous à la section « À propos de l'iPod » (page 46) ou visitez le site d'assistance à l'adresse indiquée sur la couverture arrière.

## Lecture d'un iPod

Réduisez le volume de l'appareil avant de raccorder le iPod.

### 1 Ouvrez le capuchon USB, puis raccordez le iPod au port USB à l'aide d'un câble de raccordement USB pour iPod (non fourni)\*.

\* Le câble de raccordement USB RC-100IP pour iPod est recommandé.

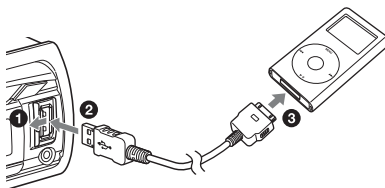

Les plages du iPod sont lues automatiquement à partir de l'endroit où la lecture s'était terminée.

Si un iPod est déjà raccordé, appuyez plusieurs fois sur **(SOURCE/OFF)** jusqu'à ce que « USB » s'affiche pour démarrer la lecture. (« IPD » apparaît dans la fenêtre d'affichage lorsque le iPod est reconnu.)



Pour arrêter la lecture, appuyez sur la touche (SOURCE/OFF) et maintenez-la enfoncée pendant 1 seconde.

Pour retirer le iPod, arrêtez la lecture du iPod, puis retirez le iPod.

### Précaution relative au iPhone

Lorsque vous raccordez un iPhone via un câble USB, le volume de l'appel téléphonique est contrôlé par le iPhone plutôt que par l'appareil. N'augmentez pas le volume de l'appareil par inadvertance pendant un appel téléphonique car cela causerait une accentuation soudaine du volume après l'appel.

### Remarque

Ne retirez pas la façade pendant la lecture du iPod, car cela pourrait endommager les données.

### Conseil

Le iPod est rechargé pendant que l'appareil est en marche.

### Mode de reprise de la lecture

Lorsque le iPod est raccordé à l'appareil, la lecture démarre dans le mode sélectionné par le iPod. Dans ce mode, les touches suivantes ne fonctionnent pas.

- (3) (↶)
- (4) (SHUF)

### Pour changer les éléments d'affichage

Appuyez sur (DSPL).

### Remarque

Il se peut que certaines lettres enregistrées dans le iPod ne s'affichent pas correctement.

## Saut d'albums, d'émissions baladodiffusées, de genres, de listes de lecture et d'artistes

Pour	Action
Saut	Appuyez sur (1)/(2) (ALBUM ▼/▲) [appuyez une fois pour chaque saut]
Saut en continu	Maintenez enfoncée la touche (1)/(2) (ALBUM ▼/▲) [maintenez la touche enfoncée jusqu'au point souhaité]

## Commande directe d'un iPod — Commande passager

Vous pouvez commander un iPod directement même lorsqu'il est raccordé à l'appareil.

### 1 En cours de lecture, appuyez sur (MODE) et maintenez la touche enfoncée.

L'indication « MODE IPOD » apparaît et vous pouvez commander directement le iPod.

Pour quitter la commande passager, appuyez sur (MODE) et maintenez la touche enfoncée.

L'indication « MODE AUDIO » apparaît et vous ne pouvez plus commander directement le iPod.

### Remarque

Le volume peut être réglé uniquement par l'appareil.

## Pandora® via USB (iPhone)

Pandora® est disponible pour la transmission de musique en continu à l'aide de votre iPhone. Vous pouvez commander Pandora® sur un iPhone raccordé via USB à partir de cet appareil.

Pour télécharger la plus récente version de l'application Pandora® et obtenir des informations supplémentaires, visitez le site [www.pandora.com](http://www.pandora.com)

Pour plus de détails sur les périphériques pouvant être utilisés, visitez le site d'assistance à l'adresse indiquée sur la couverture arrière.

### Remarques

- Certaines fonctions du service Pandora® peuvent ne pas être disponibles.
- Le service Pandora® est disponible uniquement aux États-Unis.

## Transmission en continu Pandora®

Réduisez le volume de l'appareil avant de raccorder le iPhone.

- 1 Ouvrez le capuchon USB, puis raccordez le iPhone au port USB à l'aide d'un câble de raccordement USB pour iPhone (non fourni)\*.**

\* Le câble de raccordement USB RC-100IP pour iPhone est recommandé.

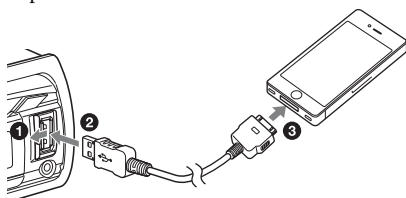

- 2 Appuyez plusieurs fois sur **(SOURCE/OFF)** jusqu'à ce que « PANDORA USB » apparaisse.**

- 3 Démarrez l'application Pandora® sur le iPhone.**

- 4 Réglez le volume sur cet appareil.**

Pour interrompre la lecture, appuyez sur **(6)** (PAUSE). Pour reprendre la lecture, appuyez à nouveau sur cette touche.

Pour sauter une page, appuyez sur **(SEEK)** +.

### Remarques

- Vous ne pouvez pas retourner à la plage précédente.
- Pandora® limite le nombre de sauts permis.

### Pour changer les éléments d'affichage

Appuyez sur **(DSPL)**.

---

## Appréciation positive ou négative

L'appréciation positive ou négative vous permet de personnaliser les stations en fonction de vos préférences.

### Appréciation positive

En cours de lecture, appuyez sur **(2)** (▲) et maintenez la touche enfoncée pendant 1 seconde.



### Appréciation négative

En cours de lecture, appuyez sur **(1)** (▼) et maintenez la touche enfoncée pendant 1 seconde.

---

## Liste des stations

La liste des stations vous permet de sélectionner facilement la station souhaitée.

- 1 En cours de lecture, appuyez sur  (BROWSE).**
- 2 Appuyez sur  + pour sélectionner l'ordre de tri « BY DATE » ou « A TO Z ».**
- 3 Tournez la molette de réglage pour sélectionner la station de votre choix, puis appuyez dessus.**  
La lecture commence.

### Shuffle

La fonction Shuffle vous permet d'écouter des plages lues sur une ou plusieurs stations Pandora® de façon aléatoire dans votre liste de stations.

Éditez vos sélections de station Shuffle sur le périphérique avant le raccordement.

---

## Mise en signet

La plage ou l'artiste en cours de lecture peut être mis en signet et mémorisé dans votre compte Pandora®.

- 1 En cours de lecture, appuyez sur  et maintenez la touche enfoncée jusqu'à ce que « BOOKMARK » apparaisse.**
- 2 Tournez la molette de réglage pour sélectionner « TRK » (plage) ou « ART » (artiste), puis appuyez dessus.**

## App Remote via USB (iPhone)

Le téléchargement de l'application « App Remote » à partir de la boutique App Store<sup>MS</sup> est requis pour le iPhone.

Lorsque l'application est téléchargée sur le iPhone et connectée à cet appareil, les fonctionnalités suivantes sont disponibles :

- Utilisation de l'appareil pour démarrer et contrôler des applications compatibles sur le iPhone.
- Utilisation du iPhone avec de simples mouvements du doigt pour contrôler la source de l'appareil.
- Affichage d'informations détaillées de la source (titre de chanson, nom de l'artiste, pochette d'album, etc.) sur le iPhone.

Les opérations disponibles peuvent varier selon l'application. Pour plus de détails sur les applications disponibles, visitez le site d'assistance à l'adresse indiquée sur la couverture arrière.

### Remarques

- Pour votre sécurité, respectez les réglementations et lois locales relatives à la circulation routière et n'utilisez pas l'application pendant la conduite.
- L'application « App Remote » via USB est disponible uniquement pour les iPhone avec iOS 5 installé.

## Contrôle musical bidirectionnel avec le iPhone

- 1 Ouvrez le capuchon USB, puis raccordez le iPhone au port USB à l'aide d'un câble de raccordement USB pour iPhone (non fourni)\*.

\* Le câble de raccordement USB RC-100IP pour iPhone est recommandé.

- 2 Démarrez l'application « App Remote ».

- 3 Appuyez sur la touche **(MENU)** (APP) de l'appareil et maintenez-la enfoncée pendant plus de 2 secondes.

La connexion au iPhone démarre. Lorsque la connexion est établie, le nom de l'application sur le iPhone apparaît lors de la sélection d'une source et certaines opérations de lecture deviennent disponibles pour l'application. (Les opérations disponibles peuvent varier selon l'application.) De la même manière, certaines opérations de lecture de l'appareil peuvent être contrôlées par le iPhone. Pour plus de détails sur les opérations du iPhone, consultez la section d'aide de l'application.

### Conseil

Vous pouvez également appuyer sur **(MENU)**, tourner la molette de réglage pour sélectionner « APP REM », puis appuyer sur celle-ci pour établir la connexion. Appuyez ensuite sur **(SOURCE/OFF)** pour sélectionner la source.

### Pour mettre fin à la connexion

Appuyez sur la touche **(MENU)** et maintenez-la enfoncée.

## Recherche et lecture des plages

### Lecture des plages dans divers modes

Vous pouvez écouter les plages en boucle (lecture répétée) ou dans un ordre aléatoire (lecture aléatoire).

Les modes de lecture disponibles diffèrent selon la source sonore sélectionnée.

- 1 En cours de lecture, appuyez plusieurs fois sur **(3)** (↺) ou **(4)** (SHUF) jusqu'à ce que le mode de lecture souhaité apparaisse.

La lecture dans le mode de lecture sélectionné peut prendre un instant à démarrer.

### Lecture répétée

Sélectionnez	Pour lire
↺ <b>TRACK</b>	une plage en boucle.
↺ <b>ALBUM</b>	un album en boucle.
↺ <b>PODCAST</b> *1	une émission baladodiffusée en boucle.
↺ <b>ARTIST</b> *1	un artiste en boucle.
↺ <b>PLAYLIST</b> *1	une liste de lecture en boucle.
↺ <b>GENRE</b> *1	un genre en boucle.
↺ <b>OFF</b>	une plage dans l'ordre normal (Lecture normale).

## Lecture aléatoire

Sélectionnez	Pour lire
<b>SHUF ALBUM</b>	un album dans un ordre aléatoire.
<b>SHUF DISC</b> *2	un disque dans un ordre aléatoire.
<b>SHUF PODCAST</b> *1	des émissions baladodiffusées dans un ordre aléatoire.
<b>SHUF ARTIST</b> *1	un artiste dans un ordre aléatoire.
<b>SHUF PLAYLIST</b> *1	une liste de lecture dans un ordre aléatoire.
<b>SHUF GENRE</b> *1	un genre dans un ordre aléatoire.
<b>SHUF DEVICE</b> *3	un périphérique dans un ordre aléatoire.
<b>SHUF OFF</b>	une plage dans l'ordre normal (Lecture normale).

\*1 iPod uniquement

\*2 CD uniquement

\*3 USB et iPod uniquement

## Recherche d'une plage par nom — Quick-BrowZer™

Vous pouvez facilement rechercher une plage par catégorie sur un CD ou périphérique USB.

### 1 Appuyez sur Q (BROWSE)\*.

L'appareil passe en mode Quick-BrowZer et la liste des catégories de recherche apparaît.

Lorsque la liste de plages apparaît, appuyez plusieurs fois sur **↶** (BACK) jusqu'à ce que la catégorie de recherche souhaitée apparaisse.

\* En cours de lecture USB, appuyez sur **Q** (BROWSE) pendant plus de 2 secondes pour retourner directement au début de la liste des catégories.

### 2 Tournez la molette de réglage pour sélectionner la catégorie de recherche de votre choix, puis appuyez pour valider.

### 3 Répétez l'étape 2 jusqu'à ce que la plage de votre choix soit sélectionnée.

La lecture commence.

Pour quitter le mode Quick-BrowZer, appuyez sur **Q** (BROWSE).

#### Remarques

- Lorsque l'appareil passe en mode Quick-BrowZer, la lecture répétée ou aléatoire est annulée.
- « **<Q** » s'allume en présence d'une couche supérieure et « **Q** » s'allume en présence d'une couche inférieure.

---

## Recherche d'éléments par saut — Mode Saut

Lorsqu'une catégorie contient de nombreux éléments, vous pouvez rechercher rapidement l'élément de votre choix.

**1 Appuyez sur (SEEK) + en mode Quick-BrowZer.**

Le nom de l'élément s'affiche.

**2 Tournez la molette de réglage pour sélectionner l'élément situé près de l'élément souhaité.**

L'appareil effectue des sauts dans la liste par incréments de 10 % du nombre total d'éléments dans la liste.

**3 Appuyez sur (MENU) (ENTER).**

L'affichage retourne au mode Quick-BrowZer et l'élément sélectionné apparaît.

**4 Tournez la molette de réglage pour sélectionner l'élément de votre choix, puis appuyez pour valider.**

La lecture commence si l'élément sélectionné est une page.

Pour annuler le mode Saut, appuyez sur ↵ (BACK) ou (SEEK) -.

**2 Tournez la molette de réglage pour sélectionner la première lettre de l'élément souhaité, puis appuyez dessus.**

Une liste des éléments débutant par la lettre sélectionnée s'affiche dans l'ordre alphabétique.

**3 Tournez la molette de réglage pour sélectionner l'élément de votre choix, puis appuyez dessus.**

La lecture commence si l'élément sélectionné est une page.

Pour annuler la recherche alphabétique, appuyez sur ↵ (BACK) ou (SEEK) -.

### Remarques

- Le mode de recherche alphabétique exclut les symboles ou articles (a/an/the) placés devant la lettre sélectionnée de l'élément.
- Selon l'élément de recherche sélectionné, seul le mode Saut peut être disponible.
- La recherche alphabétique peut prendre un certain temps, selon le nombre de pages.

---

## Recherche par ordre alphabétique — Recherche alphabétique

Lorsqu'un iPod est raccordé à l'appareil, vous pouvez rechercher un élément souhaité par ordre alphabétique.

**1 Appuyez sur (SEEK) + en mode Quick-BrowZer.**

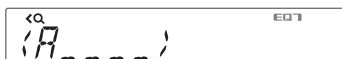

## Recherche d'une plage en écoutant des passages — ZAPPIN™

Vous pouvez rechercher la plage de votre choix en écoutant successivement de courts passages des plages d'un CD ou périphérique USB.

Le mode ZAPPIN est approprié pour rechercher une plage en mode de lecture aléatoire ou répétée aléatoire.

### 1 Appuyez sur (5) (ZAP) en cours de lecture.

La lecture démarre à partir d'un passage de la plage suivante. Vous pouvez sélectionner la durée de lecture (page 40).

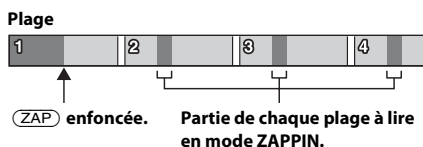

### 2 Appuyez sur (MENU) (ENTER) ou (5) (ZAP) pendant la lecture d'une plage que vous souhaitez écouter.

La plage que vous sélectionnez revient au mode de lecture normal à partir du début.

Le fait d'appuyer sur (BACK) permet également de lire la plage choisie.

#### Conseils

- Appuyez sur (SEEK) +/- en mode ZAPPIN pour sauter une plage.
- Appuyez sur (1)/(2) (ALBUM ▼/▲) en mode ZAPPIN pour sauter un album.

## Connexion de périphériques Bluetooth

### Opérations Bluetooth

La fonction Bluetooth vous permet d'effectuer des appels en mains libres et de transmettre de la musique en continu à l'aide de cet appareil.

La procédure suivante est nécessaire pour permettre l'utilisation de la fonction Bluetooth.

#### 1 Pairage

Lorsque vous connectez des périphériques Bluetooth pour la première fois, il est nécessaire que les périphériques se reconnaissent mutuellement. Il s'agit du « pairage ». Cette reconnaissance est nécessaire la première fois uniquement, car cet appareil et le périphérique pourront ensuite se reconnaître automatiquement.

#### 2 Connexion

Pour utiliser le périphérique après avoir effectué le pairage, démarrez la connexion. Le pairage permet parfois d'établir la connexion automatiquement.

#### 3 Appel en mains libres/Transmission de musique en continu

Vous pouvez effectuer/recevoir des appels en mains libres et écouter de la musique lorsque la connexion est établie.

Si le pairage ne peut pas être effectué, il est possible que votre périphérique ne soit pas compatible avec cet appareil. Pour plus de détails sur les périphériques compatibles, visitez le site d'assistance à l'adresse indiquée sur la couverture arrière.

---

## Installation du microphone

Pour capter votre voix pendant les appels en mains libres, vous devez installer le microphone (fourni).

Pour plus de détails sur la façon de raccorder le microphone, reportez-vous au guide « Installation/Raccordement » fourni.

---

## Utilisation des fonctions Bluetooth

### 1 Appuyez sur **CALL**.

Le menu d'appel apparaît.

### 2 Tournez la molette de réglage jusqu'à ce que le paramètre souhaité s'affiche, puis appuyez dessus.

### 3 Appuyez sur **↵ (BACK)\***.

La source retourne au téléphone Bluetooth.

\* Pour les réglages PAIRING, REDIAL, VOICE DIAL et BT SIGNAL, l'étape 3 n'est pas nécessaire.

Les paramètres suivants peuvent être réglés :

---

**PAIRING**\*<sup>1</sup> (page 24)

---

**PHONEBOOK** (page 28)

---

**REDIAL** (page 29)

---

**RECENT CALL** (page 28)

---

**VOICE DIAL** (page 30)

---

**DIAL NUMBER** (page 29)

---

**RINGTONE**\*<sup>1\*2</sup>

Permet de sélectionner la sonnerie de cet appareil ou du téléphone cellulaire connecté : « 1 » (cet appareil) - « 2 » (téléphone cellulaire).

---

---

**AUTO ANS**\*<sup>1</sup> (Réponse automatique)

Permet de configurer cet appareil pour répondre automatiquement aux appels reçus : « OFF » - « 1 » (environ 3 secondes) - « 2 » (environ 10 secondes).

---

---

**BT SIGNAL**\*<sup>1</sup> (Signal Bluetooth) (page 26, 27)

---

**BT INIT**\*<sup>3</sup> (Initialisation Bluetooth) (page 32)

---

\*1 Vous pouvez également sélectionner ces paramètres en appuyant sur **MENU** et en tournant la molette de réglage pour sélectionner « BT ».

\*2 Selon le téléphone cellulaire utilisé, la sonnerie de cet appareil peut retentir même si vous sélectionnez « 2 » (téléphone cellulaire).

\*3 S'affiche sur le menu de configuration lorsque l'appareil est éteint.

## Pairage

Le périphérique Bluetooth (téléphone cellulaire, périphérique audio, etc.) et cet appareil doivent être « jumelés » avant d'être utilisés conjointement à l'aide de la fonction Bluetooth.



### Conseils

- Pour plus de détails sur le jumelage d'un périphérique Bluetooth, reportez-vous au mode d'emploi fourni avec l'appareil.
- Vous pouvez jumeler un maximum de 9 périphériques Bluetooth à cet appareil.

**1 Placez le périphérique Bluetooth à 1 mètre (3 pieds) maximum de cet appareil.**



- 2** Appuyez sur **CALL** et tournez la molette de réglage jusqu'à ce que « PAIRING » s'affiche, puis appuyez dessus.

L'appareil passe en mode de veille de pairing.

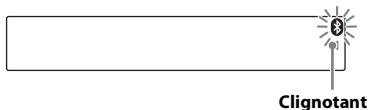

- 3** Réglez le périphérique Bluetooth pour qu'il recherche cet appareil.

Une liste des périphériques détectés s'affiche sur le périphérique à connecter. Cet appareil est nommé « Sony Automotive » sur le périphérique à connecter.

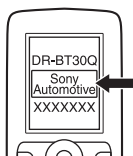

- 4** Si la saisie d'un code d'authentification\* est requise dans la fenêtre d'affichage du périphérique à connecter, entrez « 0000 ».

Si le périphérique est compatible Bluetooth version 2.1, la saisie du code d'authentification n'est pas requise.

\* Le code d'authentification peut également être nommé « clé d'authentification », « code NIP », « numéro NIP » ou « mot de passe », etc., en fonction du périphérique.



Cet appareil et le périphérique Bluetooth mémorisent les informations échangées, puis lorsque le pairing est effectué,  demeure allumé.

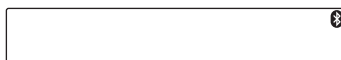

L'appareil est prêt pour la connexion au périphérique.



#### Remarque

Si «  » continue de clignoter, il est possible que le périphérique Bluetooth ne soit pas compatible avec cet appareil. Pour plus de détails sur les périphériques compatibles, visitez le site d'assistance à l'adresse indiquée sur la couverture arrière.

- 5** Sélectionnez cet appareil sur le périphérique Bluetooth à connecter.

«  » ou «  » s'affiche lorsque la connexion est établie.

#### Remarques

- Pendant l'établissement de la connexion avec un périphérique Bluetooth, cet appareil ne peut pas être détecté par un autre périphérique. Pour permettre la détection, accédez au mode de pairing et recherchez cet appareil à partir de l'autre périphérique.

- La recherche ou la connexion peut prendre un certain temps.
- Selon le périphérique utilisé, l'écran de confirmation de la connexion peut s'afficher avant la saisie du code d'authentification.
- Le temps alloué pour la saisie du code d'authentification varie en fonction du périphérique. Si le temps alloué est écoulé, recommencez la procédure de pairage à partir du début.
- Cet appareil ne peut pas être connecté à un périphérique compatible uniquement avec le profil HSP (Head Set Profile).

### Conseil

La connexion entre cet appareil et le périphérique Bluetooth peut s'effectuer automatiquement, selon le périphérique.

### Annulation du pairage

Effectuez l'étape 2 pour quitter le mode de pairage après avoir jumelé cet appareil et le périphérique Bluetooth.

## Connexion

Pour utiliser le périphérique après avoir effectué le pairage, démarrez la connexion. Le pairage permet parfois d'établir la connexion automatiquement. Si le pairage a déjà été effectué, commencez l'opération à partir de cette section.



## Connexion d'un téléphone cellulaire

- 1 Appuyez sur **CALL** et tournez la molette de réglage jusqu'à ce que « BT SIGNL » s'affiche, puis appuyez dessus. « » s'allume lorsque le signal Bluetooth est activé.



### Remarque

Lorsque le signal Bluetooth est déjà activé pour cet appareil, le fait de sélectionner « BT SIGNL » désactive le signal Bluetooth.

### Conseil

Vous pouvez également transmettre le signal Bluetooth à partir de cet appareil en maintenant enfoncée la touche **CALL** de cet appareil pendant plus de 2 secondes.

- 2 Allumez le téléphone cellulaire et activez le signal Bluetooth.

- 3 Établissez la connexion à cet appareil en utilisant le téléphone cellulaire.

« » s'affiche lorsque la connexion est établie. Si vous sélectionnez la source de téléphone Bluetooth après avoir établi la connexion, le nom de réseau et le nom du téléphone cellulaire connecté s'afficheront.



Icônes dans la fenêtre d'affichage :

	Puissance de signal du téléphone cellulaire connecté.*
	Autonomie de la batterie du téléphone cellulaire connecté.*

\* S'éteint en l'absence de connexion mains libres. Varie en fonction du téléphone cellulaire.

## Pour changer les éléments d'affichage

Appuyez sur **(DSPL)**.

### Connexion du dernier téléphone cellulaire connecté à partir de cet appareil

- 1 Veillez à ce que le signal Bluetooth du téléphone cellulaire soit activé.
- 2 Appuyez plusieurs fois sur **(SOURCE/OFF)** jusqu'à ce que « BT PHONE » apparaisse.
- 3 Appuyez sur **(MENU)** (ENTER).  
«  » clignote pendant l'établissement de la connexion, puis reste allumé lorsque la connexion est établie.

#### Remarques

- Certains téléphones cellulaires peuvent nécessiter une permission d'accès à leurs données de répertoire pendant la connexion mains libres à cet appareil. Obtenez cette permission au moyen du téléphone cellulaire.
- Pendant la transmission Bluetooth audio en continu, vous ne pouvez pas établir la connexion au téléphone cellulaire à partir de cet appareil. Établissez plutôt la connexion à cet appareil à partir du téléphone cellulaire. Un bruit de connexion peut être superposé au son de la lecture.

#### Conseil

Avec le signal Bluetooth activé : lorsque la clé de contact est tournée sur la position ON, cet appareil se reconnecte automatiquement au dernier téléphone cellulaire connecté. Cependant, la connexion automatique dépend également des caractéristiques techniques du téléphone cellulaire. Si l'appareil ne se reconnecte pas automatiquement, connectez-le manuellement.

## Connexion d'un périphérique audio

- 1 Appuyez sur **(CALL)** et tournez la molette de réglage jusqu'à ce que « BT SIGNL » s'affiche, puis appuyez dessus.  
«  » s'allume lorsque le signal Bluetooth est activé.



- 2 Allumez le périphérique audio et activez le signal Bluetooth.

- 3 Établissez la connexion à cet appareil en utilisant le périphérique audio.

«  » s'affiche lorsque la connexion est établie.



### Connexion du dernier périphérique audio connecté à partir de cet appareil





- 1 Veillez à ce que le signal Bluetooth du périphérique audio soit activé.
- 2 Appuyez plusieurs fois sur **(SOURCE/OFF)** jusqu'à ce que « BT AUDIO » apparaisse.
- 3 Appuyez sur **(6)** (PAUSE).  
«  » clignote pendant l'établissement de la connexion, puis reste allumé lorsque la connexion est établie.

## Appel en mains libres

Une fois l'appareil connecté au téléphone cellulaire, vous pouvez faire/recevoir des appels en mains libres en utilisant cet appareil.



Avant d'effectuer des appels en mains libres, vérifiez les points suivants :

- 1 Assurez-vous que «  » et «  » apparaissent dans la fenêtre d'affichage.
- 2 Si «  » et «  » n'apparaissent pas, suivez la procédure de connexion (page 26).
- 3 Si vous ne pouvez pas connecter cet appareil et le téléphone cellulaire à l'aide de la fonction Bluetooth, suivez la procédure de pairing (page 24).

---

## Recevoir des appels

Lorsque vous recevez un appel, les haut-parleurs de votre véhicule ou le téléphone cellulaire connecté émettent une sonnerie. Le nom ou le numéro de téléphone de l'appelant s'affiche.

- 1 Appuyez sur **CALL** lors de la réception d'un appel avec une sonnerie. L'appel téléphonique commence.

### Remarques

- Selon le téléphone cellulaire utilisé, le nom de l'appelant peut s'afficher.
- La sonnerie et la voix de l'appelant sont émises uniquement par les haut-parleurs avant.

### Pour refuser un appel

Appuyez sur la touche **SOURCE/OFF** et maintenez-la enfoncée pendant 1 seconde.

### Pour terminer un appel

Appuyez à nouveau sur **CALL**.

---

## Appel à partir du répertoire

Lorsque vous établissez la connexion à un téléphone cellulaire compatible PBAP (Phone Book Access Profile), vous pouvez accéder au répertoire pour effectuer un appel.

- 1 Appuyez sur **CALL** et tournez la molette de réglage jusqu'à ce que « **PHONEBOOK** » s'affiche, puis appuyez dessus.
- 2 Tournez la molette de réglage pour sélectionner une initiale dans la liste des initiales, puis appuyez dessus.
- 3 Tournez la molette de réglage pour sélectionner un nom dans la liste des noms, puis appuyez dessus.
- 4 Tournez la molette de réglage pour sélectionner un numéro dans la liste des numéros, puis appuyez dessus. L'appel téléphonique commence.

### Remarque

Selon le téléphone cellulaire utilisé, les contacts affichés sur l'appareil peuvent être différents de ceux compris dans le répertoire du téléphone cellulaire.

---

## Appel à partir de l'historique des appels

Lorsque vous établissez la connexion à un téléphone cellulaire compatible PBAP (Phone Book Access Profile), vous pouvez accéder à l'historique des appels enregistré dans le téléphone cellulaire pour effectuer un appel.

- 1 Appuyez sur **CALL** et tournez la molette de réglage jusqu'à ce que « **RECENT CALL** » s'affiche, puis appuyez dessus. Une liste de l'historique des appels apparaît.
- 2 Tournez la molette de réglage pour sélectionner un nom ou un numéro de téléphone à partir de l'historique des appels, puis appuyez dessus. L'appel téléphonique commence.

---

## Appel par saisie du numéro de téléphone

- 1 Appuyez sur **(CALL)** et tournez la molette de réglage jusqu'à ce que « DIAL NUMBER » s'affiche, puis appuyez dessus.
- 2 Tournez la molette de réglage pour entrer le numéro de téléphone, sélectionnez « » (espace), puis appuyez sur **(MENU)** (ENTER)\*.

L'appel téléphonique commence.

\* Appuyez sur **(SEEK)** -/+ pour déplacer l'indication numérique.

### Remarque

« \_ » s'affiche à la place de « # » dans la fenêtre d'affichage.

---

## Appel à l'aide d'un numéro de présélection

Vous pouvez mémoriser un maximum de 6 contacts dans la fonction de présélection. Pour savoir comment les mémoriser, consultez la section « Fonction de présélection » (page 30).

- 1 Appuyez sur **(SOURCE/OFF)**, tournez la molette de réglage jusqu'à ce que « BT PHONE » s'affiche, puis appuyez dessus.
- 2 Appuyez sur une touche numérique (1 à 6) pour sélectionner le contact que vous souhaitez appeler.
- 3 Appuyez sur **(MENU)** (ENTER). L'appel téléphonique commence.

---

## Appel par recomposition

- 1 Appuyez sur **(CALL)** et tournez la molette de réglage jusqu'à ce que « REDIAL » s'affiche, puis appuyez dessus.

L'appel téléphonique commence.

---

## Opérations à effectuer pendant un appel

### Préréglage du volume de la sonnerie et de la voix de l'appelant

Vous pouvez prérégler le volume de la sonnerie et de la voix de l'appelant.

#### Pour régler le volume de la sonnerie :

Tournez la molette de réglage pendant la réception d'un appel. Le volume de la sonnerie peut être réglé.

#### Pour régler le volume de la voix de l'appelant :

Tournez la molette de réglage pendant un appel. Le volume de la voix de l'appelant peut être réglé.

### Remarque

Lorsque la source de téléphone Bluetooth est sélectionnée, le fait de tourner la molette de réglage permet uniquement de régler le volume de la voix de l'appelant.

### Réglage de gain de micro

Vous pouvez régler le volume sur un niveau convenable pour l'appelant. Appuyez sur **(5)** (MIC) pour régler les niveaux de volume (« MIC-LOW », « MIC-MID », « MIC-HI »).

## Mode EC/NC (Mode Correcteur d'écho/Correcteur de bruits)

Ce mode permet d'atténuer l'écho et les bruits.

Appuyez sur la touche **(5)** (MIC) et maintenez-la enfoncée pour sélectionner « EC/NC-1 » ou « EC/NC-2 ».

## Transfert d'appel

Pour activer/désactiver le périphérique approprié (cet appareil/le téléphone cellulaire), appuyez sur **(MODE)** ou utilisez votre téléphone cellulaire.

### Remarques

- Pour plus de détails sur le fonctionnement du téléphone cellulaire, reportez-vous au mode d'emploi de ce dernier.
- Selon le téléphone cellulaire utilisé, la connexion mains libres peut être interrompue lorsque vous tentez d'effectuer un transfert d'appel.

---

## Fonction de présélection

Vous pouvez mémoriser un maximum de 6 contacts dans la fonction de présélection.

### Remarques

- Si votre appareil prend en charge le PBAP (Phone Book Access Profile), vous pourrez sélectionner un numéro de téléphone depuis le répertoire ou l'historique des appels.
- Le fait de débrancher le câble d'alimentation supprime tous les contacts de la fonction de présélection.

- 1 Sélectionnez un numéro de téléphone que vous souhaitez mémoriser dans la fonction de présélection à partir du répertoire ou de l'historique des appels\*, ou en entrant le numéro de téléphone directement.**

Le numéro de téléphone apparaît dans la fenêtre d'affichage de cet appareil.

\* Si vous utilisez l'historique des appels, vous pouvez également effectuer la sélection à partir du nom de l'appelant. Dans ce cas, le nom de l'appelant apparaît dans la fenêtre d'affichage de cet appareil.

- 2 Appuyez sur une touche numérique (1) à (6) et maintenez-la enfoncée pour sélectionner le numéro de présélection à mémoriser jusqu'à ce que « MEM » s'affiche.**

Le contact est mémorisé dans le numéro de présélection sélectionné.

---

## Activation de la composition vocale

Vous pouvez activer la composition vocale avec un téléphone cellulaire connecté à cet appareil en prononçant le repère vocal mémorisé sur le téléphone cellulaire, pour ensuite effectuer un appel.

- 1 Appuyez sur **(CALL)** et tournez la molette de réglage jusqu'à ce que « VOICE DIAL » s'affiche, puis appuyez dessus.**

- 2 Prononcez le repère vocal mémorisé sur le téléphone cellulaire.**

Votre voix est reconnue et l'appel est effectué.

### Remarques

- Vérifiez au préalable que l'appareil et le téléphone cellulaire sont connectés.
- Mémorisez préalablement un repère vocal sur votre téléphone cellulaire.
- Si vous activez la composition vocale avec un téléphone cellulaire connecté à cet appareil, cette fonction peut parfois être inopérante.

- Il est possible que la composition vocale soit inopérante dans certains cas, selon l'efficacité de la fonction de reconnaissance du téléphone cellulaire. Pour plus de détails, consultez le site d'assistance à l'adresse indiquée sur la couverture arrière.

### Conseil

Mémorisez des repères vocaux pendant que vous êtes installé dans le véhicule, en utilisant cet appareil avec la source « BT PHONE » sélectionnée.

## Témoin SMS

Lorsqu'un téléphone cellulaire est connecté à cet appareil, le témoin SMS vous informe de la réception ou la présence de messages SMS non lus.

Lorsque vous recevez un nouveau message SMS, le témoin SMS clignote.



Lorsque des messages SMS non lus sont disponibles, le témoin SMS s'allume.



### Remarque

La fonction du témoin SMS peut varier selon le téléphone cellulaire utilisé.

## Transmission de musique en continu

### Écoute de musique à partir d'un périphérique audio

Vous pouvez écouter la musique d'un périphérique audio sur cet appareil si le périphérique audio est compatible avec le

profil A2DP (Advanced Audio Distribution Profile) de la technologie Bluetooth.



**1 Réduisez le volume de cet appareil.**

**2 Appuyez plusieurs fois sur **(SOURCE/OFF)** jusqu'à ce que « BT AUDIO » apparaisse.**

**3 Faites fonctionner le périphérique audio pour démarrer la lecture.**

**4 Réglez le volume sur cet appareil.**

### Remarque

« BT AUDIO » ne s'affichera pas lors de l'utilisation de l'application « App Remote » via la fonction Bluetooth.

### Pour changer les éléments d'affichage

Appuyez sur **(DSPL)**.

### Réglage du niveau de volume

Le niveau de volume peut être réglé pour corriger toutes les différences entre l'appareil et le périphérique audio Bluetooth.

**1 Démarrez la lecture sur le périphérique audio Bluetooth, avec un niveau de volume modéré.**

**2 Réglez votre appareil sur le volume d'écoute habituel.**

**3 Appuyez sur **(MENU)**, tournez la molette de réglage jusqu'à ce que « SOUND » s'affiche, puis appuyez dessus.**

**4 Tournez la molette de réglage jusqu'à ce que « BTA VOL » apparaisse, puis appuyez dessus.**

**5 Tournez la molette de réglage pour régler le niveau d'entrée (« +18dB » - « 0dB » - « -8dB »), puis appuyez dessus.**

- 6 Appuyez sur **↶** (BACK) pour retourner à l'écran précédent.

## Fonctionnement d'un périphérique audio avec cet appareil

Vous pouvez effectuer les opérations suivantes sur cet appareil si le périphérique audio est compatible avec le profil AVRCP (Audio Video Remote Control Profile) de la technologie Bluetooth. (L'opération peut être différente selon le type de périphérique audio utilisé.)

Pour	Action
Saut des albums	Appuyez sur <b>(1)/(2)</b> (ALBUM <b>▼/▲</b> ) [appuyez une fois pour chaque album]
Lecture répétée	Appuyez sur <b>(3)</b> (REP) <sup>*1</sup>
Lecture aléatoire	Appuyez sur <b>(4)</b> (SHUF) <sup>*1</sup>
Lecture	Appuyez sur <b>(6)</b> (PAUSE) <sup>*2</sup> sur cet appareil.
Pause	Appuyez sur <b>(6)</b> (PAUSE) <sup>*2</sup> sur cet appareil.
Saut des plages	Appuyez sur <b>(SEEK) -/+ (◀▶)</b> [appuyez une fois pour chaque plage]
Retour/ Avance rapide	Appuyez sur <b>(SEEK) -/+ (◀▶)</b> [maintenez la touche enfoncée jusqu'au point souhaité]

\*1 Appuyez plusieurs fois jusqu'à ce que le réglage souhaité apparaisse.

\*2 Selon le périphérique utilisé, il peut être nécessaire d'appuyer deux fois.

Les opérations autres que celles présentées ci-dessus doivent être effectuées à partir du périphérique audio.

### Remarques

- Selon le périphérique audio utilisé, les informations telles que le titre, le numéro de page/la durée, l'état de lecture, etc., peuvent ne pas s'afficher sur cet appareil. Ces informations s'affichent uniquement pendant la lecture Bluetooth audio.
- Même si vous changez la source sur cet appareil, la lecture ne s'interrompt pas sur le périphérique audio.

## Initialisation des réglages Bluetooth

Vous pouvez initialiser tous les réglages Bluetooth (informations de pairage, numéro de présélection, informations sur le périphérique, etc.) à partir de cet appareil.

- 1 Appuyez sur la touche **(SOURCE/OFF)** et maintenez-la enfoncée pendant 1 seconde pour éteindre l'appareil.
- 2 Appuyez sur **(MENU)**, tournez la molette de réglage pour sélectionner « BT », puis appuyez dessus.  
La liste du menu s'affiche.
- 3 Tournez la molette de réglage pour sélectionner « BT INIT », puis appuyez dessus.  
La confirmation s'affiche.
- 4 Tournez la molette de réglage pour sélectionner « INIT-YES », puis appuyez dessus.  
« INITIAL » clignote pendant l'initialisation des réglages Bluetooth; « COMPLETE » apparaît lorsque l'initialisation se termine.
- 5 Appuyez sur **↶** (BACK) pour retourner à l'écran précédent.

### Remarque

Lorsque vous mettez cet appareil au rebut, les numéros de présélection doivent être supprimés en utilisant « BT INIT ».



## **Pandora® via la technologie Bluetooth sans fil (téléphones Android™ et BlackBerry®)**

Pandora® est disponible pour la transmission de musique en continu à l'aide de vos téléphones Android™ et BlackBerry®. Vous pouvez contrôler Pandora® sur les téléphones Android et BlackBerry connectés via la fonction Bluetooth à partir de cet appareil.

Pour télécharger la plus récente version de l'application Pandora® et obtenir des informations supplémentaires, visitez le site [www.pandora.com](http://www.pandora.com)

Pour plus de détails sur les périphériques pouvant être utilisés, visitez le site d'assistance à l'adresse indiquée sur la couverture arrière.

### **Remarques**

- Certaines fonctions du service Pandora® peuvent ne pas être disponibles.
- Vous pouvez contrôler Pandora® via la fonction Bluetooth uniquement sur les téléphones Android et BlackBerry.
- Le service Pandora® est disponible uniquement aux États-Unis.
- Vous ne pouvez pas commander Pandora® via la fonction Bluetooth pendant que l'application « App Remote » fonctionne via Bluetooth.

## **Transmission en continu Pandora®**

Réduisez le volume de l'appareil avant de raccorder le périphérique mobile.

- 1** Connectez cet appareil et le périphérique mobile à l'aide de la fonction Bluetooth (page 23).

- 2** Appuyez plusieurs fois sur **(SOURCE/OFF)** jusqu'à ce que « BT PANDORA »\*1 apparaisse.

- 3** Démarrez l'application Pandora® sur le périphérique mobile.

- 4** Appuyez sur **(6)**\*2 (PAUSE) pour démarrer la lecture.

\*1 Ne s'affiche pas, selon le périphérique raccordé au port USB.

\*2 Lorsque le périphérique mobile est connecté, le numéro du périphérique peut s'afficher. Assurez-vous que les mêmes numéros s'affichent (par exemple, 123456) sur cet appareil et le périphérique mobile, puis appuyez sur la touche **(MENU)** de cet appareil et sélectionnez « Yes » sur le périphérique mobile.

Pour interrompre la lecture, appuyez sur **(6)** (PAUSE). Pour reprendre la lecture, appuyez à nouveau sur cette touche.

Pour sauter une page, appuyez sur **(SEEK)** +.

### **Remarques**

- Vous ne pouvez pas retourner à la page précédente.
- Pandora® limite le nombre de sauts permis.

### **Pour changer les éléments d'affichage**

Appuyez sur **(DSPL)**.

### **Réglage du niveau de volume**

Le niveau de volume de Pandora® peut être réglé de la même façon qu'un périphérique audio Bluetooth. Pour plus de détails, consultez la page 31.

---

## **Appréciation positive ou négative**

L'appréciation positive ou négative vous permet de personnaliser les stations en fonction de vos préférences.

### Appréciation positive

En cours de lecture, appuyez sur (2) (▲) et maintenez la touche enfoncée pendant 1 seconde.

### Appréciation négative

En cours de lecture, appuyez sur (1) (▼) et maintenez la touche enfoncée pendant 1 seconde.

- 2 Tournez la molette de réglage pour sélectionner « TRK » (plage) ou « ART » (artiste), puis appuyez dessus.

---

## Liste des stations

La liste des stations vous permet de sélectionner facilement la station souhaitée.

- 1 En cours de lecture, appuyez sur Q (BROWSE).
- 2 Appuyez sur (SEEK) + pour sélectionner l'ordre de tri « BY DATE » ou « A TO Z ».
- 3 Tournez la molette de réglage pour sélectionner la station de votre choix, puis appuyez dessus.  
La lecture commence.

### Shuffle

La fonction Shuffle vous permet d'écouter des plages lues sur une ou plusieurs stations Pandora® de façon aléatoire dans votre liste de stations.

Éditez vos sélections de station Shuffle sur le périphérique avant le raccordement.

---

## Mise en signet

La plage ou l'artiste en cours de lecture peut être mis en signet et mémorisé dans votre compte Pandora®.

- 1 En cours de lecture, appuyez sur (MODE) et maintenez la touche enfoncée jusqu'à ce que « BOOKMARK » apparaisse.

## App Remote via la technologie Bluetooth sans fil (téléphone Android)

Le téléchargement de l'application « App Remote » à partir de Google Play est requis pour le téléphone Android.

Lorsque l'application est téléchargée sur un téléphone Android et connectée à cet appareil, les fonctionnalités suivantes sont disponibles :

- Utilisation de l'appareil pour démarrer et contrôler des applications compatibles sur le téléphone Android.
- Utilisation du téléphone Android avec de simples mouvements du doigt pour contrôler la source de l'appareil.
- Affichage d'informations détaillées de la source (titre de chanson, nom de l'artiste, pochette d'album, etc.) sur le téléphone Android.
- Lecture automatique des messages texte/SMS reçus.

Les opérations disponibles peuvent varier selon l'application. Pour plus de détails sur les applications disponibles, visitez le site d'assistance à l'adresse indiquée sur la couverture arrière.

### Remarques

- Pour votre sécurité, respectez les réglementations et lois locales relatives à la circulation routière et n'utilisez pas l'application pendant la conduite.
- L'application « App Remote » via la fonction Bluetooth est disponible uniquement pour les téléphones Android avec Android 2.1, 2.2, 2.3 ou 4.0 installé.
- La lecture automatique de la fonction SMS est disponible uniquement pour les téléphones Android avec moteur TTS installé.
- Vous ne pouvez pas commander l'application « App Remote » via la fonction Bluetooth pendant que Pandora® fonctionne via Bluetooth.

## Contrôle musical bidirectionnel avec le téléphone Android

Réduisez le volume de l'appareil avant de raccorder le périphérique mobile.

- 1 Connectez cet appareil et le périphérique mobile à l'aide de la fonction Bluetooth (page 23).**
- 2 Démarrez l'application « App Remote ».**
- 3 Appuyez sur la touche (MENU) (APP) de l'appareil et maintenez-la enfoncée pendant plus de 2 secondes.**

La connexion au périphérique mobile démarre.

Lorsque la connexion est établie, le nom de l'application sur le périphérique mobile apparaît lors de la sélection d'une source et certaines opérations de lecture deviennent disponibles pour

l'application. (Les opérations disponibles peuvent varier selon l'application.)

De la même manière, certaines opérations de lecture de l'appareil peuvent être contrôlées par le périphérique mobile. Pour plus de détails sur les opérations du périphérique mobile, consultez la section d'aide de l'application.

### Remarque

Lorsque le périphérique mobile est connecté, le numéro du périphérique peut s'afficher. Assurez-vous que les mêmes numéros s'affichent (par exemple, 123456) sur cet appareil et le périphérique mobile, puis appuyez sur la touche (MENU) de cet appareil et sélectionnez « Yes » sur le périphérique mobile.

### Conseil

Vous pouvez également appuyer sur **(MENU)**, tourner la molette de réglage pour sélectionner « APP REM », puis appuyer sur celle-ci pour établir la connexion. Appuyez ensuite sur **(SOURCE/OFF)** pour sélectionner la source.

### Pour mettre fin à la connexion

Appuyez sur la touche **(MENU)** et maintenez-la enfoncée.

## Réglages du son et menu de configuration

### Pour apprécier les fonctions sonores sophistiquées — Moteur sonore avancé

La fonction Moteur sonore avancé permet de créer un champ acoustique parfaitement adapté à l'intérieur de votre véhicule en appliquant un traitement de signal numérique.

---

### Sélection de la qualité sonore — Présélection EQ7

Vous pouvez sélectionner une courbe d'égaliseur parmi 7 courbes d'égaliseur (XPLOD, VOCAL, EDGE, CRUISE, SPACE, GRAVITY, CUSTOM ou OFF).

- 1** Pendant la réception/lecture, appuyez sur **(MENU)**, tournez la molette de réglage jusqu'à ce que « SOUND » s'affiche, puis appuyez dessus.
- 2** Tournez la molette de réglage jusqu'à ce que « EQ7 PRESET » s'affiche, puis appuyez dessus.
- 3** Tournez la molette de réglage jusqu'à ce que la courbe d'égaliseur souhaitée s'affiche, puis appuyez dessus.
- 4** Appuyez sur **↩** (BACK) pour retourner à l'écran précédent.

Pour annuler la courbe de l'égaliseur, sélectionnez « OFF » à l'étape 3.

## Conseil

Le réglage de courbe d'égaliseur peut être mémorisé pour chaque source.

## Personnalisation de la courbe de l'égaliseur — Réglage EQ7

L'option « CUSTOM » de EQ7 vous permet d'effectuer vos propres réglages d'égaliseur.

- 1 Après avoir sélectionné une source, appuyez sur **(MENU)**, tournez la molette de réglage jusqu'à ce que « SOUND » s'affiche, puis appuyez dessus.
- 2 Tournez la molette de réglage jusqu'à ce que « EQ7 SETTING » s'affiche, puis appuyez dessus.
- 3 Tournez la molette de réglage jusqu'à ce que « BASE » s'affiche, puis appuyez dessus.  
Vous pouvez sélectionner une courbe d'égaliseur comme point de départ pour modifier le réglage.
- 4 Tournez la molette de réglage pour sélectionner la courbe d'égaliseur, puis appuyez dessus.

## 5 Réglez la courbe de l'égaliseur.

- 1 Tournez la molette de réglage pour sélectionner la plage de fréquences, puis appuyez dessus.



BAND1 : 63 Hz  
BAND2 : 160 Hz  
BAND3 : 400 Hz  
BAND4 : 1 kHz  
BAND5 : 2,5 kHz  
BAND6 : 6,3 kHz  
BAND7 : 16,0 kHz

- 2 Tournez la molette de réglage pour régler le niveau de volume, puis appuyez dessus.

Le niveau de volume peut être réglé par incréments de 1 dB, de -6 dB à +6 dB.

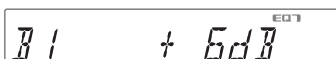

Répétez les étapes 1 et 2 pour régler les autres plages de fréquences.

- 6 Appuyez sur **(BACK)** pour retourner à l'écran précédent.

La courbe de l'égaliseur est mémorisée dans « CUSTOM ».

---

## Optimisation du son par alignement temporel — Position d'écoute

L'appareil peut simuler un champ acoustique naturel en retardant les sons émis par chaque haut-parleur en fonction de votre position.

Les options pour « POSITION » sont indiquées ci-dessous.

**FRONT L (1)** : Avant gauche

**FRONT R (2)** : Avant droite

**FRONT (3)** : Centre avant

**ALL (4)** : Au centre de votre véhicule

**OFF** : Aucune position réglée

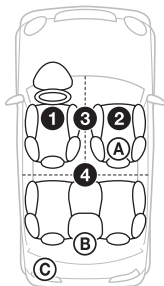

Vous pouvez également régler la position approximative du caisson de graves à partir de votre position d'écoute si :

- la sortie audio est réglée à « SUB-OUT » (page 40).
- la position d'écoute n'est pas réglée sur « OFF ».

Les options pour « SET SW POS » sont indiquées ci-dessous.

**NEAR (A)** : Rapprochée

**NORMAL (B)** : Normale

**FAR (C)** : Éloignée

**1** Pendant la réception/lecture, appuyez sur (MENU), tournez la molette de réglage jusqu'à ce que « SOUND » s'affiche, puis appuyez dessus.

**2** Tournez la molette de réglage jusqu'à ce que « POSITION » s'affiche, puis appuyez dessus.

**3** Tournez la molette de réglage jusqu'à ce que « SET F/R POS » s'affiche, puis appuyez dessus.

**4** Tournez la molette de réglage pour sélectionner « FRONT L », « FRONT R », « FRONT » ou « ALL », puis appuyez dessus.

**5** Tournez la molette de réglage jusqu'à ce que « SET SW POS » s'affiche, puis appuyez dessus.

**6** Tournez la molette de réglage pour sélectionner la position de caisson de graves « NEAR », « NORMAL » ou « FAR », puis appuyez dessus.

**7** Appuyez sur ↵ (BACK) pour retourner à l'écran précédent.

Pour annuler la position d'écoute, sélectionnez « OFF » à l'étape 4.

---

## Réglage de la position d'écoute

Vous pouvez régler la position d'écoute avec précision.

**1** Pendant la réception/lecture, appuyez sur (MENU), tournez la molette de réglage jusqu'à ce que « SOUND » s'affiche, puis appuyez dessus.

**2** Tournez la molette de réglage jusqu'à ce que « POSITION » s'affiche, puis appuyez dessus.

**3** Tournez la molette de réglage jusqu'à ce que « ADJ POSITION » s'affiche, puis appuyez dessus.

**4** Tournez la molette de réglage pour régler la position d'écoute, puis appuyez dessus.  
Plage de réglage : « +3 » – « CENTER » – « -3 ».

**5** Appuyez sur ↵ (BACK) pour retourner à l'écran précédent.

---

## DM+ avancée

La fonction DM+ avancée améliore la qualité des sons compressés numériquement en restaurant les hautes fréquences supprimées lors du processus de compression.

- 1 Pendant la lecture, appuyez sur **(MENU)**, tournez la molette de réglage jusqu'à ce que « SOUND » s'affiche, puis appuyez dessus.
- 2 Tournez la molette de réglage jusqu'à ce que « DM+ » s'affiche, puis appuyez dessus.
- 3 Tournez la molette de réglage pour sélectionner « ON », puis appuyez dessus.
- 4 Appuyez sur **↵** (BACK) pour retourner à l'écran précédent.

### Conseil

Le réglage DM+ peut être mémorisé pour chaque source autre que le récepteur.

---

## Utilisation des haut-parleurs arrière comme caisson de graves — Amplificateur de graves à l'arrière

La fonction Amplificateur de graves à l'arrière accentue les graves en appliquant un réglage de filtre passe-bas (page 41) aux haut-parleurs arrière. Cette fonction permet d'utiliser les haut-parleurs arrière comme caisson de graves si vous n'en raccordez aucun.

- 1 Pendant la réception/lecture, appuyez sur **(MENU)**, tournez la molette de réglage jusqu'à ce que « SOUND » s'affiche, puis appuyez dessus.
- 2 Tournez la molette de réglage jusqu'à ce que « RB ENH » s'affiche, puis appuyez dessus.

- 3 Tournez la molette de réglage jusqu'à ce que « RBE MODE » s'affiche, puis appuyez dessus.
- 4 Tournez la molette de réglage pour sélectionner « 1 », « 2 » ou « 3 », puis appuyez dessus.
- 5 Appuyez sur **↵** (BACK) pour retourner à l'écran précédent.

---

## Utilisation d'un caisson de graves sans amplificateur de puissance — Raccordement direct d'un caisson de graves

Vous pouvez utiliser un caisson de graves sans amplificateur de puissance lorsque vous effectuez le raccordement au cordon de haut-parleur arrière.

### Remarque

Assurez-vous de raccorder un caisson de graves de 4 - 8 ohms à l'un ou l'autre des cordons de haut-parleur arrière. Ne raccordez pas de haut-parleur à l'autre cordon de haut-parleur arrière.

- 1 Pendant la réception/lecture, appuyez sur **(MENU)**, tournez la molette de réglage jusqu'à ce que « SOUND » s'affiche, puis appuyez dessus.
- 2 Tournez la molette de réglage jusqu'à ce que « SW DIREC » s'affiche, puis appuyez dessus.
- 3 Tournez la molette de réglage jusqu'à ce que « SW MODE » s'affiche, puis appuyez dessus.
- 4 Tournez la molette de réglage pour sélectionner « 1 », « 2 » ou « 3 », puis appuyez dessus.

## 5 Appuyez sur **↩** (BACK) pour retourner à l'écran précédent.

Pour plus de détails sur les réglages de phase du caisson de graves, de position, de fréquence du filtre passe-bas et de pente du filtre passe-bas, reportez-vous à la page 41.

## Réglage des paramètres de configuration

- 1 Appuyez sur **(MENU)**, tournez la molette de réglage jusqu'à ce que la catégorie souhaitée s'affiche, puis appuyez dessus.
- 2 Tournez la molette de réglage jusqu'à ce que le paramètre souhaité s'affiche, puis appuyez dessus.
- 3 Tournez la molette de réglage pour sélectionner le réglage, puis appuyez dessus.\*  
Le réglage est terminé.
- 4 Appuyez sur **↩** (BACK) pour retourner à l'écran précédent.

\* L'étape 4 n'est pas nécessaire pour les réglages CLOCK-ADJ et BTM.

Les paramètres suivants peuvent être réglés selon la source et le réglage :

### GENERAL :

---

**CLOCK-ADJ** (Réglage de l'horloge) (page 7)

---

**CAUT ALM**\*1 (Alarme d'avertissement)

Permet d'activer l'alarme d'avertissement : « ON », « OFF » (page 7).

---

**BEEP**

Permet d'activer le bip : « ON », « OFF ».

---

---

### AUTO OFF

Permet d'éteindre automatiquement après un laps de temps souhaité lors de l'arrêt de l'appareil : « NO », « 30S » (secondes), « 30M » (minutes), « 60M » (minutes).

---

**AUX-A**\*1\*2 (AUX Audio)

Permet d'activer l'affichage de la source AUX : « ON », « OFF » (page 43).

---

**REAR/SUB**\*1

Permet de commuter la sortie audio : « SUB-OUT » (caisson de graves), « REAR-OUT » (amplificateur de puissance).

---

**CT** (Heure)

Permet d'activer la fonction CT : « ON », « OFF » (page 14).

---

**BTM**\*3 (page 13)

---

**ZAPPIN**\*4

**ZAP TIME** (Temps de lecture Zappin)  
Permet de sélectionner le temps de lecture pour la fonction ZAPPIN.

– « Z.TIME-1 » (environ 6 secondes),  
« Z.TIME-2 » (environ 15 secondes),  
« Z.TIME-3 » (environ 30 secondes).

**ZAP BEEP** (Bip de fonction Zappin)  
Permet d'appliquer un bip entre les passages de plage : « ON », « OFF ».

---

**PARENTAL**\*5

Permet de régler le verrouillage parental à « ON » ou « OFF » et de modifier le mot de passe (page 44).

---

\*1 Lorsque l'appareil est éteint.

\*2 Ne s'affiche pas dans l'App Remote.

\*3 Lorsque le récepteur est sélectionné.

\*4 Lorsque la source CD ou USB est sélectionnée.

\*5 Lorsqu'un récepteur SiriusXM Voiture est raccordé.



---

**SOUND :**

---

**EQ7 PRESET** (page 36)

---

**EQ7 SETTING** (page 37)

---

**POSITION**

**SET F/R POS** (Réglage de position avant/arrière) (page 38)

**ADJ POSITION**<sup>\*1</sup> (Ajustement de position) (page 38)

**SET SW POS**<sup>\*1\*2</sup> (Réglage de position du caisson de graves) (page 38)

---

**BALANCE**

Permet de régler l'équilibre du son :  
« RIGHT-15 » – « CENTER » –  
« LEFT-15 ».

---

**FADER**

Permet de régler le niveau relatif :  
« FRONT-15 » – « CENTER » –  
« REAR-15 ».

---

**DM+**<sup>\*3</sup> (page 39)

---

**LOUDNESS** (Intensité sonore)

Permet de renforcer les graves et les aigus pour vous permettre d'entendre les sons clairement à des volumes faibles :  
« ON », « OFF ».

---

**ALO** (Optimiseur de niveau automatique)

Permet de régler le niveau du volume de lecture de toutes les sources au niveau optimal : « ON », « OFF ».

---

---

**RB ENH**<sup>\*4</sup> (Amplificateur de graves à l'arrière)

**RBE MODE** (Mode d'amplificateur de graves à l'arrière)

Permet de sélectionner le mode d'amplificateur de graves à l'arrière :  
« 1 », « 2 », « 3 », « OFF ».

**LPF FREQ** (Fréquence de filtre passe-bas)

Permet de sélectionner la fréquence de coupure du caisson de graves : « 50Hz », « 60Hz », « 80Hz », « 100Hz », « 120Hz ».

**LPF SLOP** (Pente de filtre passe-bas)

Permet de sélectionner la pente du filtre passe-bas LPF : « 1 », « 2 », « 3 ».

---

**SW DIREC**<sup>\*5</sup> (Raccordement direct d'un caisson de graves)

**SW MODE** (Mode du caisson de graves)  
Permet de sélectionner le mode du caisson de graves : « 1 », « 2 », « 3 », « OFF ».

**SW PHASE** (Phase du caisson de graves)  
Permet de sélectionner la phase du caisson de graves : « NORM », « REV ».

**SW POS**<sup>\*1</sup> (Position du caisson de graves) (page 38)

Permet de sélectionner la position du caisson de graves : « NEAR », « NORMAL », « FAR ».

**LPF FREQ** (Fréquence de filtre passe-bas)

Permet de sélectionner la fréquence de coupure du caisson de graves : « 50Hz », « 60Hz », « 80Hz », « 100Hz », « 120Hz ».

**LPF SLOP** (Pente de filtre passe-bas)

Permet de sélectionner la pente du filtre passe-bas LPF : « 1 », « 2 », « 3 ».

---

---

**S.WOOFER**\*2 (Caisson de graves)

**SW LEVEL** (Niveau du caisson de graves)

Permet de régler le volume du caisson de graves : « +10 dB » – « 0 dB » – « -10 dB ».

(« ATT » est affiché au réglage le plus bas.)

**SW PHASE** (Phase du caisson de graves)

Permet de sélectionner la phase du caisson de graves : « NORM », « REV ».

**SW POS**\*1 (Position du caisson de graves)

Permet de sélectionner la position du caisson de graves : « NEAR », « NORMAL », « FAR ».

**LPF FREQ** (Fréquence de filtre passe-bas)

Permet de sélectionner la fréquence de coupure du caisson de graves : « 50Hz », « 60Hz », « 80Hz », « 100Hz », « 120Hz ».

**LPF SLOP** (Pente de filtre passe-bas)

Permet de sélectionner la pente du filtre passe-bas LPF : « 1 », « 2 », « 3 ».

---

**HPF** (Filtre passe-haut)

**HPF FREQ** (Fréquence de filtre passe-haut)

Permet de sélectionner la fréquence de coupure du haut-parleur avant/arrière : « OFF », « 50Hz », « 60Hz », « 80Hz », « 100Hz », « 120Hz ».

**HPF SLOP** (Pente de filtre passe-haut)

Permet de sélectionner la pente de filtre passe-haut HPF (applicable uniquement lorsque l'option HPF FREQ n'est pas réglée à « OFF ») : « 1 », « 2 », « 3 ».

---

**AUX VOL**\*6 (Niveau de volume AUX)

Permet de régler le niveau de volume de chaque appareil auxiliaire raccordé : « +18 dB » – « 0 dB » – « -8 dB ».

Ce réglage évite de régler le niveau de volume entre les sources.

---

**BTA VOL**\*7 (Niveau de volume du périphérique audio Bluetooth) (page 31)

\*1 Ne s'affiche pas lorsque « SET F/R POS » est réglé à « OFF ».

\*2 Lorsque la sortie audio est réglée à « SUB-OUT » (page 40).

\*3 Ne s'affiche pas lorsque le récepteur est sélectionné.

\*4 Lorsque la sortie audio est réglée à « REAR-OUT » et que « SW DIREC » est réglé à « OFF ».

\*5 Lorsque la sortie audio est réglée à « REAR-OUT » et que « RBE MODE » est réglé à « OFF ».

\*6 Lorsque la source AUX est sélectionnée.

\*7 Lorsque la source Bluetooth audio est activée.

---

**DISPLAY :****DEMO** (Démonstration)

Permet d'activer le mode de démonstration : « ON », « OFF ».

---

**DIMMER**

Permet de modifier la luminosité de la fenêtre d'affichage : « ON », « OFF ».

---

**AUTO SCR**\* (Défilement automatique)

Permet de faire défiler automatiquement les éléments longs : « ON », « OFF ».

---

\* Lorsque la source CD, USB, Pandora® via USB, périphérique audio Bluetooth ou Bluetooth Pandora® est sélectionnée.

**BT (Bluetooth) :**

Pour plus de détails sur les paramètres de configuration des réglages Bluetooth, consultez la page 24.

**APP REM :**

Démarré l'établissement de la connexion de l'App Remote.

## Utilisation d'un équipement en option

### Appareil audio auxiliaire

En raccordant un appareil audio portable en option à la prise d'entrée AUX (mini-prise stéréo) de l'appareil, puis en sélectionnant simplement la source, vous pouvez écouter le son par l'intermédiaire des haut-parleurs de votre voiture.

#### Raccordement de l'appareil audio portable

- 1 Éteignez l'appareil audio portable.
- 2 Réduisez le volume de l'appareil.
- 3 Raccordez l'appareil audio portable à l'appareil à l'aide d'un câble de raccordement (non fourni)\*.

\* Veillez à utiliser une fiche droite.

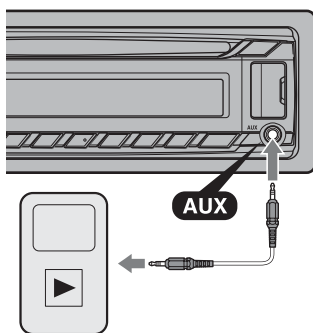

#### Réglage du niveau de volume

Avant de commencer la lecture, n'oubliez pas de régler le volume de chaque appareil audio connecté.

- 1 Réduisez le volume de l'appareil.
- 2 Appuyez plusieurs fois sur **(SOURCE/OFF)** jusqu'à ce que l'indication « AUX » apparaisse.

- 3 Démarrez la lecture sur l'appareil audio portable, avec un niveau de volume modéré.
- 4 Réglez votre appareil sur le volume d'écoute habituel.
- 5 Réglez le niveau d'entrée (page 42).

### Récepteur SiriusXM Voiture

Toutes les stations dignes d'intérêt sont disponibles avec SiriusXM, qui propose plus de 130 canaux, y compris des chaînes musicales exemptes de publicité, ainsi que les meilleures émissions de sports, de nouvelles, d'infovariétés et de divertissement. Un récepteur SiriusXM Voiture (vendu séparément) et un abonnement sont requis. Pour plus d'informations, visitez [www.siriusxm.com](http://www.siriusxm.com).

Pour écouter la radio satellite SiriusXM, un abonnement est requis. Activez le récepteur SiriusXM Voiture en utilisant l'une des deux méthodes ci-dessous :

- **En ligne** : Allez sur [www.siriusxm.com/activatenow](http://www.siriusxm.com/activatenow)
- **Téléphone** : Composez le 1-866-635-2349. Pour l'activation SiriusXM, un identifiant de radio est requis.

#### Affichage de l'identifiant de radio SiriusXM

- 1 En cours de lecture, appuyez sur **Q (BROWSE)** pour accéder au mode de navigation.
- 2 Tournez la molette de réglage pour sélectionner le canal « 0 », puis appuyez dessus.

#### Remarque

Pour sélectionner « SIRIUSXM », appuyez au préalable sur **(SOURCE/OFF)**.

## Sélection des canaux

- 1 Appuyez sur **Q** (BROWSE) pour accéder au mode de navigation.
- 2 Tournez la molette de réglage pour sélectionner le canal de votre choix, puis appuyez dessus.

## Sélection des canaux à partir des catégories

- 1 Appuyez sur **(PTY/CAT)** pour accéder au mode de navigation.
- 2 Tournez la molette de réglage pour sélectionner la catégorie de votre choix, puis appuyez dessus.

## Mémorisation des canaux

- 1 Lorsque vous captez le canal que vous souhaitez mémoriser, appuyez sur une touche numérique (**1** à **6**) et maintenez-la enfoncée jusqu'à ce que « MEM » apparaisse.

Pour capter le canal mémorisé, sélectionnez « SX1 », « SX2 » ou « SX3 » en appuyant sur **(MODE)**, puis appuyez sur une touche numérique (**1** à **6**).

## Contrôle parental

Certains canaux SiriusXM proposent un contenu inapproprié pour les enfants. Vous pouvez activer un mot de passe de contrôle parental pour ces canaux.

- 1 À partir du menu GENERAL (page 40), tournez la molette de réglage pour sélectionner « PARENTAL », puis appuyez dessus.
- 2 Tournez la molette de réglage pour sélectionner « LOCK SEL », puis appuyez dessus.
- 3 Tournez la molette de réglage pour sélectionner « LOCK-ON », puis appuyez dessus.

Pour déverrouiller les canaux, sélectionnez « OFF » à l'étape 3, puis entrez le mot de passe. Le mot de passe initial est « 0000 ».

## Modification du mot de passe

- 1 À partir du menu GENERAL (page 40), tournez la molette de réglage pour sélectionner « PARENTAL », puis appuyez dessus.
- 2 Tournez la molette de réglage pour sélectionner « CODE EDIT », puis appuyez dessus.
- 3 Sur l'affichage d'entrée du mot de passe actuel, entrez le mot de passe actuel, puis appuyez sur la molette de réglage. Le mot de passe initial est « 0000 ».
- 4 Sur l'affichage d'entrée du nouveau mot de passe, entrez votre nouveau mot de passe à 4 chiffres, puis appuyez sur la molette de réglage.

## Pour changer les éléments d'affichage

Appuyez sur **(DSPL)** pour les changer comme suit :  
Numéro de canal (par défaut) → Nom de canal → Nom de l'artiste → Titre de chanson → Informations de contenu → Nom de catégorie → Horloge

## Informations complémentaires

### Précautions

- Si votre véhicule est resté stationné en plein soleil, laissez l'appareil refroidir avant de l'utiliser.
- Ne laissez pas la façade ou les appareils audio à l'intérieur du véhicule car la température élevée résultant du rayonnement direct du soleil pourrait causer un problème de fonctionnement.
- L'antenne électrique se déploie automatiquement.

### Condensation

Si de la condensation s'est formée dans l'appareil, retirez le disque et attendez environ une heure pour que l'appareil puisse sécher; sinon, il ne fonctionnera pas correctement.

### Pour conserver un son de haute qualité

Ne renversez pas de liquide sur l'appareil ou sur les disques.

### Remarques sur les disques

- N'exposez pas les disques au rayonnement direct du soleil ou à des sources de chaleur telles que des conduits d'air chaud, et ne les laissez pas dans un véhicule stationné en plein soleil.
- Avant la lecture, essayez les disques avec un chiffon de nettoyage en partant du centre vers l'extérieur. N'utilisez pas de solvants tels que de l'essence, du diluant ou des nettoyants disponibles sur le marché.



- Cet appareil est conçu pour la lecture des disques conformes à la norme Compact Disc (CD). Les DualDiscs et certains disques de musique encodés avec des technologies de protection des droits d'auteur ne sont pas conformes à la norme Compact Disc (CD). Par conséquent, il est possible que ces disques ne soient pas lus par cet appareil.
- **Disques ne pouvant PAS être lus sur cet appareil**
  - Les disques sur lesquels sont collés des étiquettes, des autocollants, du ruban adhésif ou du papier. De tels disques peuvent provoquer des problèmes de fonctionnement ou être endommagés.
  - Les disques de forme non standard (notamment en forme de cœur, de carré ou d'étoile). Vous risquez d'endommager votre appareil si vous essayez de lire ces types de disques.
  - Les disques de 8 cm (3 1/4 po).

### Remarques sur les disques CD-R/CD-RW

- Nombre maximal de : (CD-R/CD-RW uniquement)
  - dossiers (albums) : 150 (y compris le répertoire racine)
  - fichiers (pages) et dossiers : 300 (lorsque les noms de dossier/fichier contiennent un grand nombre de caractères, ce nombre peut être inférieur à 300)
  - caractères affichables pour un nom de dossier/fichier : 32 (Joliet)/64 (Romeo)
- Si le disque multisession commence avec une session CD-DA, il est reconnu comme un disque CD-DA et les autres sessions ne sont pas lues.
- **Disques ne pouvant PAS être lus sur cet appareil**
  - CD-R/CD-RW dont la qualité d'enregistrement est mauvaise.
  - CD-R/CD-RW enregistrés avec un appareil d'enregistrement non compatible.
  - CD-R/CD-RW n'ayant pas été finalisés correctement.
  - CD-R/CD-RW autres que ceux enregistrés au format CD audio ou MP3 conformément à la norme ISO9660 Level 1/Level 2, Joliet/Romeo ou multisession.

---

## Ordre de lecture des fichiers MP3/WMA/AAC

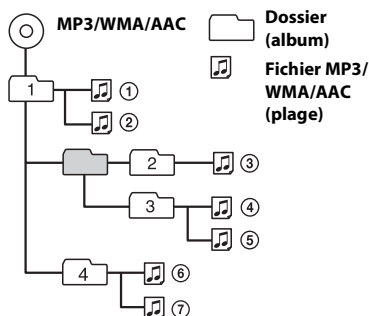

---

## À propos de l'iPod

- Vous pouvez raccorder cet appareil aux modèles d'iPod suivants. Mettez vos périphériques iPod à jour avec le logiciel le plus récent avant toute utilisation.

Made for

- iPod touch (4ème génération)
- iPod touch (3ème génération)
- iPod touch (2ème génération)
- iPod classic
- iPod nano (6ème génération)
- iPod nano (5ème génération)
- iPod nano (4ème génération)
- iPod nano (3ème génération)
- iPod nano (2ème génération)
- iPod nano (1ère génération)\*
- iPhone 4S
- iPhone 4
- iPhone 3GS
- iPhone 3G

\* La commande passer n'est pas disponible pour le iPod nano (1ère génération).

- « Made for iPod » et « Made for iPhone » signifient qu'un accessoire électronique a été conçu pour être connecté spécifiquement à un iPod ou un iPhone, respectivement, et qu'il a été certifié par le développeur comme étant conforme aux normes de performances Apple. Apple n'est pas responsable du bon fonctionnement de cet appareil ni de sa conformité aux normes et réglementations de sécurité. Veuillez noter que l'utilisation de cet accessoire avec un iPod ou un iPhone peut affecter les performances des transmissions sans fil.

---

## À propos de la fonction Bluetooth

### Qu'est-ce que la technologie Bluetooth?

- La technologie Bluetooth sans fil est une technologie sans fil à courte portée permettant la communication sans fil de données entre des appareils numériques tels qu'un téléphone cellulaire et un micro-casque. La technologie Bluetooth sans fil fonctionne dans un rayon de 10 m (environ 33 pieds). La connexion de deux appareils est commune, mais certains appareils peuvent être connectés à plusieurs appareils à la fois.
- Vous n'avez pas besoin d'utiliser un câble pour le raccordement car la technologie Bluetooth est une technologie sans fil; il n'est pas non plus nécessaire que les appareils se trouvent face à face, contrairement à la technologie infrarouge. Vous pouvez, par exemple, utiliser un appareil dans un sac ou une poche.
- La technologie Bluetooth est une norme internationale prise en charge et utilisée par des millions d'entreprises à travers le monde.

### Communication Bluetooth

- La technologie Bluetooth sans fil fonctionne dans un rayon d'environ 10 m. La portée de communication maximale peut varier selon les obstacles (personne, métal, mur, etc.) ou l'environnement électromagnétique.

- Les conditions suivantes peuvent affecter la sensibilité de la communication Bluetooth :
  - un obstacle, par exemple une personne, un objet métallique ou un mur, se trouve entre cet appareil et le périphérique Bluetooth.
  - un appareil utilisant une fréquence de 2,4 GHz, par exemple un périphérique LAN sans fil, un téléphone sans fil ou un four à micro-ondes, est utilisé à proximité de cet appareil.
- Comme les périphériques Bluetooth et les périphériques LAN sans fil (IEEE802.11b/g) utilisent la même fréquence, des interférences en hyperfréquences peuvent survenir et entraîner une dégradation de la vitesse de communication, des parasites ou une connexion non valide lorsque cet appareil est utilisé à proximité d'un périphérique LAN sans fil. En pareil cas, prenez les mesures suivantes :
  - utilisez cet appareil à au moins 10 m du périphérique LAN sans fil.
  - si cet appareil est utilisé à moins de 10 m d'un périphérique LAN sans fil, éteignez le périphérique LAN sans fil.
  - installez cet appareil et le périphérique Bluetooth aussi près que possible l'un de l'autre.
- Les émissions d'hyperfréquences d'un périphérique Bluetooth peuvent perturber le fonctionnement des appareils médicaux électroniques. Pour éviter de causer un accident, éteignez cet appareil et les autres périphériques Bluetooth dans les endroits suivants :
  - endroits où du gaz inflammable est présent, dans un hôpital, un train, un avion ou une station-service
  - à proximité de portes automatiques ou d'un avertisseur d'incendie
- Cet appareil prend en charge les capacités de sécurité conformes à la norme Bluetooth pour offrir une connexion sécurisée lors de l'utilisation de la technologie Bluetooth sans fil; cependant, la sécurité peut être insuffisante selon le réglage. Soyez prudent lorsque vous communiquez au moyen de la technologie Bluetooth sans fil.
- Nous ne pouvons être tenus responsables de la fuite d'informations lors d'une communication Bluetooth.
- La connexion ne peut pas être garantie avec tous les périphériques Bluetooth.
  - Un périphérique doté de la fonction Bluetooth doit être conforme à la norme Bluetooth spécifiée par Bluetooth SIG et être authentifié.
  - Même si le périphérique connecté est conforme à la norme Bluetooth mentionnée précédemment, certains périphériques risquent de ne pas se connecter ou de ne pas fonctionner correctement, selon leurs fonctionnalités ou caractéristiques techniques.
  - Selon le périphérique utilisé ou l'environnement de communication, des parasites peuvent se produire lors des communications téléphoniques en mains libres.
- Selon le périphérique à connecter, le démarrage de la communication peut prendre un certain temps.

## Autres

- Le périphérique Bluetooth peut ne pas fonctionner avec les téléphones cellulaires, selon les conditions des ondes radio et l'endroit où l'appareil est utilisé.
- Si vous éprouvez une sensation désagréable après avoir utilisé le périphérique Bluetooth, cessez de l'utiliser immédiatement. Si le problème persiste, consultez votre détaillant Sony le plus proche.

Si vous avez des questions ou des problèmes concernant cet appareil qui ne sont pas abordés dans ce mode d'emploi, contactez votre détaillant Sony.

## Entretien

### Remplacement de la pile au lithium de la télécommande

Lorsque la pile est faible, la portée de la télécommande diminue. Remplacez la pile par une pile au lithium CR2025 neuve. L'utilisation de tout autre type de pile présente un risque d'incendie ou d'explosion.

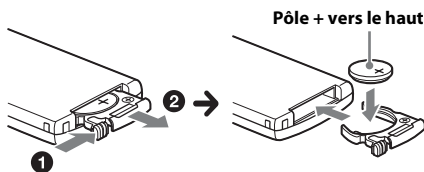

#### Remarques sur la pile au lithium

- Tenez la pile au lithium hors de la portée des enfants. En cas d'ingestion de la pile, consultez immédiatement un médecin.
- Essuyez la pile avec un chiffon sec pour assurer un bon contact.
- Veillez à respecter la polarité lors de l'installation de la pile.
- Ne tenez pas la pile avec des pinces métalliques, car cela pourrait causer un court-circuit.

#### ATTENTION

Utilisée de façon incorrecte, la pile peut exploser. Ne pas la recharger, la démonter ni la jeter au feu.

### Nettoyage des connecteurs

L'appareil peut ne pas fonctionner correctement si les connecteurs entre l'appareil et la façade sont sales. Pour éviter cette situation, retirez la façade (page 7) et nettoyez les connecteurs avec un coton-tige. N'exercez pas une pression trop forte car vous pourriez endommager les connecteurs.

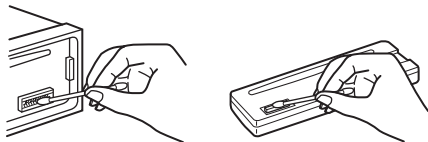

## Remarques

- Pour plus de sécurité, coupez le contact avant de nettoyer les connecteurs et retirez la clé de contact.
- Ne touchez jamais les connecteurs directement avec les doigts ou avec un objet métallique.

## Caractéristiques techniques

### Radio

#### FM

**Plage de syntonisation :** 87,5 à 107,9 MHz

**Borne d'antenne :**

Connecteur d'antenne externe

**Fréquence intermédiaire :** 25 kHz

**Sensibilité utile :** 8 dBf

**Sélectivité :** 75 dB à 400 kHz

**Rapport signal/bruit :** 80 dB (stéréo)

**Séparation :** 50 dB à 1 kHz

**Réponse en fréquence :** 20 à 15 000 Hz

#### AM

**Plage de syntonisation :** 530 à 1 710 kHz

**Borne d'antenne :**

Connecteur d'antenne externe

**Fréquence intermédiaire :**

9 115 kHz ou 9 125 kHz/5 kHz

**Sensibilité :** 26 µV

### Lecteur CD

**Rapport signal/bruit :** 120 dB

**Réponse en fréquence :** 10 à 20 000 Hz

**Pleurage et scintillement :** En dessous du seuil mesurable

### Lecteur USB

**Interface :** USB (haute vitesse)

**Courant maximal :** 1 A

### Communication sans fil

**Système de communication :**

Norme Bluetooth version 2.1 + EDR

**Sortie :**

Norme Bluetooth Power Class 2 (max. +4 dBm)

**Portée de communication maximale :**

En ligne directe, environ 10 m (33 pi)\*1

**Bande de fréquence :**

Bande de 2,4 GHz (2,4000 à 2,4835 GHz)

**Méthode de modulation :** FHSS



### Profils Bluetooth compatibles\*2 :

- A2DP (Advanced Audio Distribution Profile)  
1.2
- AVRCP (Audio Video Remote Control Profile)  
1.3
- HFP (Handsfree Profile) 1.5
- PBAP (Phone Book Access Profile)
- SPP (Serial Port Profile)

- \*1 La portée réelle varie en fonction de nombreux facteurs, tels que la présence d'obstacles entre les périphériques, les champs magnétiques autour des fours à micro-ondes, l'électricité statique, la sensibilité de la réception, les performances de l'antenne, le système d'exploitation, les applications logicielles, etc.
- \*2 Les profils standard Bluetooth sont destinés à la communication Bluetooth entre les périphériques.

## Amplificateur de puissance

**Sorties :** Sorties de haut-parleurs

**Impédance des haut-parleurs :** 4 à 8 ohms

**Puissance de sortie maximale :** 52 W × 4 (à 4 ohms)

## Généralités

### Sorties :

- Borne de sorties audio (avant, commutation arrière/caisson de graves)
- Borne de commande de relais d'antenne électrique/d'amplificateur de puissance (REM OUT)

### Entrées :

- Borne d'entrée SiriusXM
- Borne d'entrée de télécommande
- Borne d'entrée de l'antenne
- Borne d'entrée MIC
- Prise d'entrée AUX (mini-prise stéréo)
- Port USB

**Alimentation requise :** Batterie de véhicule 12 V CC (masse négative)

**Dimensions :** Environ 178 × 50 × 177 mm  
(7 1/8 × 2 × 7 po) (l/h/p)

### Dimensions de montage :

- Environ 182 × 53 × 160 mm  
(7 1/4 × 2 1/8 × 6 5/16 po) (l/h/p)

**Poids :** Environ 1,2 kg (2 lb 11 oz)

### Accessoires fournis :

- Télécommande : RM-X231
- Microphone
- Composants destinés à l'installation et aux raccordements (1 jeu)

### Accessoires/appareils en option :

- Câble de raccordement USB pour iPod : RC-100IP
- Récepteur SiriusXM Voiture : SXV100

Il est possible que votre détaillant ne dispose pas de certains accessoires énoncés ci-dessus. Veuillez vous adresser à lui pour tout renseignement complémentaire.

La conception et les caractéristiques techniques sont sujettes à modification sans préavis.

## Dépannage

La liste de vérification suivante vous aidera à remédier aux problèmes que vous pourriez rencontrer avec cet appareil.

Avant de passer en revue la liste ci-dessous, vérifiez les procédures de raccordement et d'utilisation.

Pour plus de détails sur l'utilisation du fusible et le retrait de l'appareil du tableau de bord, reportez-vous au manuel d'installation/raccordement fourni avec cet appareil.

Si vous ne parvenez pas à régler le problème, visitez le site d'assistance à l'adresse indiquée sur la couverture arrière.

## Généralités

### L'appareil n'est pas alimenté.

- Vérifiez le raccordement ou le fusible.
- Si l'appareil est éteint et que l'affichage disparaît, il est impossible de commander l'appareil avec la télécommande.
  - Mettez l'appareil en marche.

### L'antenne électrique ne se déploie pas.

- L'antenne électrique ne dispose pas d'un boîtier de relais.

### Aucun son n'est émis.

- La fonction ATT est activée.
- La position de la commande d'équilibre avant/arrière « FADER » n'est pas réglée pour un système à 2 haut-parleurs.

### Aucun bip n'est émis.

- Le bip est désactivé (page 40).
- Un amplificateur de puissance en option est raccordé et vous n'utilisez pas l'amplificateur intégré.

---

**Le contenu de la mémoire a été effacé.**

- Le câble d'alimentation ou la batterie a été déconnecté(e) ou n'est pas raccordé(e) correctement.
- L'appareil est réinitialisé.
  - Recommencez la procédure d'enregistrement dans la mémoire.

---

**Les stations mémorisées sont effacées et l'heure est remise à zéro.****Le fusible est grillé.****Émission de bruit lorsque la position de la clé de contact est modifiée.**

- Les câbles ne sont pas raccordés correctement au connecteur d'alimentation du véhicule destiné aux accessoires.

---

**Pendant la lecture ou la réception, l'écran du mode de démonstration apparaît.**

- Si aucune opération n'est effectuée pendant 5 minutes alors que le réglage « DEMO-ON » est sélectionné, l'écran du mode de démonstration apparaît.
  - Sélectionnez le réglage « DEMO-OFF » (page 42).

---

**L'affichage disparaît de la fenêtre d'affichage ou il n'apparaît pas.**

- Le régulateur de luminosité est réglé à « DIM-ON » (page 42).
- L'affichage est désactivé si vous maintenez la touche **(SOURCE/OFF)** enfoncée.
  - Maintenez enfoncée la touche **(SOURCE/OFF)** de l'appareil jusqu'à ce que l'affichage apparaisse.
- Les connecteurs sont sales (page 48).

---

**La fonction Auto Off est inopérante.**

- L'appareil est en marche. La fonction Auto Off s'active lorsque l'appareil est éteint.
  - Éteignez l'appareil.

---

**Les touches de commande ne fonctionnent pas.****Impossible d'éjecter le disque.**

- Appuyez sur **(DSPL)** et **(BACK)/(MODE)** pendant plus de 2 secondes. Les contenus de la mémoire sont effacés. Pour votre sécurité, n'effectuez pas l'opération de réinitialisation pendant que vous conduisez.

---

**Réception radio****Impossible de capter des stations.****Le son est parasité.**

- Le raccordement est incorrect.
  - Raccordez un câble REM OUT (rayé bleu/blanc) ou un câble d'alimentation d'accessoires (rouge) au câble d'alimentation de l'amplificateur d'antenne du véhicule (uniquement si votre véhicule est équipé d'une antenne de radio intégrée dans la fenêtre arrière ou latérale).
  - Vérifiez le raccordement de l'antenne du véhicule.
  - Si l'antenne automatique ne se déploie pas, vérifiez le raccordement du câble de commande d'antenne électrique.

---

**Impossible de capter une station présélectionnée.**

- Enregistrez la fréquence correcte dans la mémoire.
- Le signal capté est trop faible.

---

**La syntonisation automatique est impossible.**

- Le signal capté est trop faible.
  - Réglez manuellement la fréquence.

---

**RDS****PTY affiche « ----- ».**

- La station captée n'est pas une station RDS.
- Aucune donnée RDS n'a été reçue.
- La station ne spécifie pas le type d'émission.

---

**Lecture de CD****Impossible d'introduire le disque.**

- Un autre disque est déjà en place.
- Le disque a été introduit de force à l'envers ou dans le mauvais sens.

---

**La lecture du disque ne commence pas.**

- Le disque est défectueux ou sale.
- Les CD-R/CD-RW ne sont pas destinés à un usage audio (page 45).

---

### **Impossible de lire des fichiers MP3/WMA/AAC.**

- Le disque n'est pas compatible avec le format et la version MP3/WMA/AAC. Pour plus de détails sur les formats et disques pouvant être lus, visitez le site d'assistance.

---

### **Certains fichiers MP3/WMA/AAC exigent un délai plus long que d'autres avant le début de la lecture.**

- La lecture des types de disques suivants exige un délai de démarrage plus long :
  - Disques comportant une hiérarchie de dossiers complexe.
  - Disques enregistrés en multiseession.
  - Disques auxquels il est possible d'ajouter des données.

---

### **Les éléments d'affichage ne défilent pas.**

- Pour certains disques contenant un grand nombre de caractères, la fonction de défilement peut être inopérante.
- La fonction « AUTO SCR » est réglée à « OFF ».
  - Réglez l'appareil à « A.SCRL-ON » (page 42).
  - Appuyez sur la touche **(DSPL)** (SCRL) et maintenez-la enfoncée.

---

### **Le son est saccadé.**

- L'installation est incorrecte.
  - Installez l'appareil suivant un angle de moins de 45° dans un endroit stable du véhicule.
- Le disque est défectueux ou sale.

## **Lecture USB**

---

### **Impossible de lire des éléments à l'aide d'un concentrateur USB.**

- Cet appareil ne peut pas reconnaître les périphériques USB raccordés au moyen d'un concentrateur USB.

---

### **Impossible de lire certains éléments.**

- Un périphérique USB ne fonctionne pas.
  - Raccordez-le de nouveau.

---

### **La lecture sur un périphérique USB exige un délai de démarrage plus long.**

- Le périphérique USB contient des fichiers avec une hiérarchie de dossiers complexe.

---

### **Le son est intermittent.**

- Il est possible que le son soit intermittent à un débit binaire supérieur à 320 kbit/s.

---

### **Impossible d'établir la connexion Pandora®.**

- Fermez l'application Pandora® sur le périphérique mobile, puis redémarrez-la.

---

### **Le nom d'application ne correspond pas à l'application actuelle dans l'App Remote.**

- Démarrez l'application à nouveau à partir de l'application « App Remote ».

## **Fonction Bluetooth**

---

### **Le périphérique à connecter ne détecte pas cet appareil.**

- Avant d'effectuer le pairage, réglez cet appareil en mode de veille de pairage.
- Pendant la connexion avec un périphérique Bluetooth, cet appareil ne peut pas être détecté par un autre périphérique.
  - Désactivez la connexion en cours et recherchez cet appareil à partir de l'autre périphérique.
- Une fois le pairage du périphérique effectué, activez la transmission du signal Bluetooth (page 24, 26, 27).

---

### **Impossible d'établir la connexion.**

- La connexion est contrôlée à partir d'un côté (cet appareil ou le périphérique Bluetooth), mais pas des deux.
  - Établissez la connexion à cet appareil à partir d'un périphérique Bluetooth ou vice versa.
- Vérifiez les procédures de pairage et de connexion dans le manuel de l'autre périphérique, etc., puis recommencez cette opération.

---

### **Le nom du périphérique détecté ne s'affiche pas.**

- Selon l'état de l'autre périphérique, il peut être impossible d'obtenir un nom.

---

### **Pas de sonnerie.**

- Réglez le volume en tournant la molette de réglage pendant la réception d'un appel.
- Selon le périphérique à connecter, la sonnerie peut ne pas être émise correctement.
  - Réglez « RINGTONE » sur « 1 » (page 24).

- Les haut-parleurs avant ne sont pas raccordés à l'appareil.
- Raccordez les haut-parleurs avant à l'appareil. La sonnerie est émise uniquement par les haut-parleurs avant.

---

**Le volume de la voix de l'interlocuteur est faible.**

- Réglez le niveau de volume.

---

**La voix de l'appelant est inaudible.**

- Les haut-parleurs avant ne sont pas raccordés à l'appareil.
- Raccordez les haut-parleurs avant à l'appareil. La voix de l'appelant est émise uniquement par les haut-parleurs avant.

---

**Un interlocuteur trouve le volume trop faible ou trop élevé.**

- Réglez le volume en conséquence à l'aide du réglage de gain de micro (page 29).

---

**Il y a de l'écho ou des parasites pendant les conversations téléphoniques.**

- Réduisez le volume.
- Réglez le mode EC/NC sur « EC/NC-1 » ou « EC/NC-2 » (page 30).
- Si le niveau de bruit environnant est plus élevé que celui de l'appel téléphonique, essayez de réduire ce bruit.
- Par exemple, si une fenêtre est ouverte et que le niveau de bruit de la rue, etc., est élevé, fermez la fenêtre. Si la climatisation produit beaucoup de bruit, réduisez son intensité.

---

**Le téléphone n'est pas connecté.**

- Pendant la lecture d'un périphérique audio Bluetooth, le téléphone n'est pas connecté, même si vous appuyez sur **CALL**.
- Établissez la connexion à partir du téléphone.

---

**La qualité sonore du téléphone est mauvaise.**

- La qualité sonore du téléphone dépend des conditions de réception du téléphone cellulaire.
- Si la réception est mauvaise, déplacez votre véhicule dans un endroit permettant d'améliorer la réception du signal.

---

**Le volume du périphérique audio connecté est faible (ou élevé).**

- Le niveau de volume varie d'un périphérique audio à l'autre.
- Réglez le volume du périphérique audio connecté ou de cet appareil.

---

**Le périphérique audio Bluetooth n'émet aucun son.**

- Le périphérique audio est en pause.
- Redémarrez la lecture sur le périphérique audio.

---

**Le son est saccadé pendant la lecture d'un périphérique audio Bluetooth.**

- Réduisez la distance entre l'appareil et le périphérique audio Bluetooth.
- Si le périphérique audio Bluetooth est rangé dans un étui qui interrompt le signal, sortez-le de cet étui pendant l'utilisation.
- Plusieurs périphériques Bluetooth ou autres périphériques qui émettent des ondes radio sont utilisés à proximité.
- Éteignez les autres périphériques.
  - Augmentez la distance des autres périphériques.
- Le son de la lecture s'interrompt momentanément lorsque la connexion entre cet appareil et le téléphone cellulaire est en cours. Il ne s'agit pas d'un problème de fonctionnement.

---

**Impossible de commander le périphérique audio Bluetooth connecté.**

- Assurez-vous que le périphérique audio Bluetooth connecté soit compatible avec le profil AVRCP.

---

**Certaines fonctions sont inopérantes.**

- Assurez-vous que le périphérique à connecter soit compatible avec les fonctions en question.

---

**Le nom de l'appelant ne s'affiche pas lors de la réception d'un appel.**

- Le téléphone appelant n'est pas réglé pour envoyer le numéro de téléphone.

---

**Un appel commence involontairement.**

- Le téléphone à connecter est réglé pour répondre à un appel automatiquement.
- « AUTO ANS » de cet appareil est réglé sur « ANS-1 » ou « ANS-2 » (page 24).

---

### **Échec du pairage dans le temps alloué.**

- Selon le périphérique à connecter, le temps alloué pour le pairage peut être court.
  - Essayez de terminer le pairage dans le temps alloué.

---

### **La fonction Bluetooth est inopérante.**

- Appuyez sur (SOURCE/OFF) pendant plus de 2 secondes pour éteindre l'appareil, puis rallumez-le.

---

### **Aucun son n'est émis par les haut-parleurs du véhicule lors d'un appel en mains libres.**

- Si le son est émis par le téléphone cellulaire, réglez ce dernier de façon à ce qu'il émette le son au moyen des haut-parleurs du véhicule.

---

### **Impossible d'établir la connexion Pandora®.**

- Fermez l'application Pandora® sur le périphérique mobile, puis redémarrez-la.

---

### **Le nom d'application ne correspond pas à l'application actuelle dans l'App Remote.**

- Démarrez l'application à nouveau à partir de l'application « App Remote ».

---

### **Lors de l'utilisation de l'application « App Remote » via Bluetooth, l'affichage passe automatiquement à « BT AUDIO ».**

- L'application « App Remote » ou la fonction Bluetooth a échoué.
  - Démarrez l'application de nouveau.

---

## **Affichage des erreurs et messages**

---

### **CHECKING**

- L'appareil confirme le raccordement d'un périphérique USB.
  - Attendez la fin de la confirmation du raccordement.

---

### **ERROR**

- Le disque est sale ou inséré à l'envers.
  - Nettoyez le disque ou insérez-le correctement.
- Un disque vierge a été inséré.
- Le disque ne peut pas être lu en raison de certains problèmes.
  - Insérez un autre disque.

- Le périphérique USB n'a pas été reconnu automatiquement.
  - Raccordez-le de nouveau.
- Appuyez sur ▲ pour retirer le disque.

---

### **FAILURE**

- Le raccordement des haut-parleurs ou des amplificateurs est incorrect.
  - Reportez-vous au manuel d'installation/raccordement de ce modèle pour vérifier les raccordements.

---

### **HUB NO SUPRT** (Concentrateurs non pris en charge)

- Cet appareil ne prend pas en charge les concentrateurs USB.

---

### **NO DEV** (Pas de périphérique)

- « USB » est sélectionné comme source mais aucun périphérique USB n'est raccordé. Un périphérique USB ou un câble USB a été déconnecté en cours de lecture.
  - Raccordez un périphérique USB et un câble USB.

---

### **NO DISC**

- Le disque est éjecté ou « CD » est sélectionné comme source pendant qu'aucun disque n'est inséré.

---

### **NO MUSIC**

- Le disque ou le périphérique USB ne contient pas de fichiers de musique.
  - Insérez un CD audio dans cet appareil.
  - Raccordez un périphérique USB contenant des fichiers de musique.

---

### **NO NAME**

- Aucun nom de disque/d'album/d'artiste/de plage n'est écrit dans la plage.

---

### **NOT FOUND**

- Aucun élément ne débute par la lettre sélectionnée dans la recherche alphabétique.

---

### **OFFSET**

- Il se peut que l'appareil soit défectueux.
  - Vérifiez le raccordement. Si le message d'erreur ne disparaît pas de l'affichage, contactez votre détaillant Sony le plus proche.

---

**OVERLOAD**

- Le périphérique USB est saturé.
  - Débranchez le périphérique USB, puis changez la source en appuyant sur **(SOURCE/OFF)**.
  - Indique que le périphérique USB ne fonctionne plus ou qu'un périphérique non pris en charge est raccordé.

---

**PUSH EJT** (Appuyez sur éjecter)

- Impossible d'éjecter le disque.
  - Appuyez sur **▲** (éjecter).

---

**READ**

- L'appareil lit toutes les informations relatives aux plages et albums du disque.
  - Attendez que la lecture soit terminée et la lecture commence automatiquement. Selon la structure du disque, cette opération peut prendre plus d'une minute.

---

**USB NO SUPRT** (USB non pris en charge)

- Le périphérique USB raccordé n'est pas pris en charge.
  - Pour plus de détails sur la compatibilité de votre périphérique USB, visitez notre site d'assistance.

---

« **LLLL** » ou « **TTTT** »

- En mode de retour ou d'avance rapide, vous avez atteint le début ou la fin du disque et vous ne pouvez pas aller plus loin.

---

« **—** »

- Le caractère ne peut pas être affiché sur l'appareil.

---

**Pour la fonction Bluetooth :**

---

**BT BUSY** (Fonction Bluetooth occupée)

- Le répertoire et l'historique des appels du téléphone cellulaire ne sont pas accessibles à partir de cet appareil.
  - Attendez un instant, puis essayez à nouveau.

---

**EMPTY**

- L'historique des appels est vide.

---

**ERROR**

- Échec de l'initialisation BT.
- Échec de l'accès au répertoire.

- Le contenu du répertoire a été modifié pendant l'accès au téléphone cellulaire.
  - Accédez à nouveau au répertoire sur le téléphone cellulaire.

---

**MEM FAILURE** (Échec de la mémoire)

- Cet appareil n'a pas réussi à mémoriser le contact dans la fonction de présélection.
  - Assurez-vous de sélectionner un numéro approprié (page 30).

---

**MEMORY BUSY**

- Cet appareil mémorise des données.
  - Attendez que l'opération se termine.

---

**NO DEV** (Pas de périphérique)

- Un périphérique audio Bluetooth est sélectionné comme source alors qu'aucun périphérique audio Bluetooth n'est raccordé. Un périphérique audio Bluetooth a été déconnecté pendant un appel.
  - Assurez-vous de raccorder un périphérique audio Bluetooth.
- Un téléphone Bluetooth est sélectionné comme source alors qu'aucun téléphone cellulaire n'est connecté. Un téléphone cellulaire a été déconnecté pendant un appel.
  - Assurez-vous de connecter un téléphone cellulaire.

---

**NO INFO** (Aucune information)

- Le nom de réseau et le nom de téléphone cellulaire ne sont pas reçus pendant que le téléphone cellulaire est connecté.

---

**P (numéro de présélection) EMPTY**

- La fonction de présélection est vide.

---

**UNKNOWN**

- Le nom ou le numéro de téléphone ne peut pas être affiché pendant la navigation dans le répertoire ou l'historique des appels.

---

**WITHHELD**

- Le numéro de téléphone est caché par l'appelant.

## Pour l'utilisation de l'App Remote :

---

### APP ----- (Application)

- La connexion n'est pas établie avec l'application.
  - Établissez à nouveau la connexion avec le iPhone.

### APP MENU (Menu d'application)

- Une touche ne peut pas fonctionner pendant qu'un menu du iPhone/téléphone Android est ouvert.
  - Quittez le menu du iPhone/téléphone Android.

### APP NO DEV (Aucun périphérique avec application)

- Le périphérique avec l'application installée n'est pas connecté.
  - Connectez le périphérique, puis établissez la connexion du iPhone.

### OPEN APP (Ouvrez l'application)

- L'application « App Remote » n'est pas en cours d'utilisation.
  - Démarrez l'application du iPhone.

## Pour l'utilisation de Pandora® :

---

### CANNOT SKIP

- Le saut des plages n'est pas permis dans Pandora®.
  - Attendez que le message publicitaire se termine.
  - Pandora® limite le nombre de sauts permis sur leur service. Attendez le début de la plage suivante ou sélectionnez une autre station dans la liste.

### CHK DEV (Vérifiez le périphérique)

- Pandora® ne démarre pas.
  - Démarrez l'application Pandora® et connectez-vous à votre compte.

---

### ERROR

- Vous n'avez pas réussi à laisser une appréciation.
  - Essayez de laisser une appréciation positive/négative à nouveau.
- Vous n'avez pas réussi à utiliser la mise en signet.
  - Essayez d'utiliser la mise en signet à nouveau.

---

### NO STATION

- Votre compte Pandora® ne contient aucune station.
  - Créez la station sur votre périphérique mobile.

---

### NOT ALLOWED

- Il n'est pas permis de laisser une appréciation.
  - Attendez que le message publicitaire se termine.
  - Certaines fonctions, telles que la station partagée, ne permettent pas de laisser une appréciation. Attendez le début de la plage suivante ou sélectionnez une autre station dans la liste.
- La mise en signet n'est pas permise.
  - Attendez que le message publicitaire se termine.
  - Sélectionnez une autre plage ou station, puis essayez à nouveau.

---

### OPEN APP (Ouvrez l'application)

Lors de la connexion à l'aide du port USB.

- Pandora® ne démarre pas.
  - Démarrez l'application Pandora® sur le iPhone.

---

### OPEN APP (Ouvrez l'application), PRESS PAUSE

Lors de la connexion à l'aide de la fonction Bluetooth.

- Pandora® ne démarre pas.
  - Démarrez l'application Pandora® sur le périphérique mobile, puis appuyez sur (6) (PAUSE).

---

### PAN NO SUPRT (Pandora® non pris en charge)

- Le périphérique raccordé n'est pas pris en charge.
  - Pour plus de détails sur la compatibilité du périphérique, visitez notre site d'assistance.

## **Pour l'utilisation de SiriusXM :**

---

### **CH LOCKD** (Canal verrouillé)

- Le canal sélectionné est verrouillé par la fonction de contrôle parental.
- 

### **CH UNAVL** (Canal indisponible)

- Le canal sélectionné n'est pas disponible.
  - Le canal actif est devenu indisponible.
- 

### **CH UNSUB** (Canal nécessitant un abonnement)

- Vous ne disposez pas d'un abonnement pour le canal sélectionné.
  - L'abonnement au canal actif est terminé.
- 

### **CHEK ANT** (Vérifiez l'antenne)

- L'antenne n'est pas utilisée correctement.
    - Assurez-vous que l'antenne soit raccordée et utilisée correctement.
- 

### **CHK TUNR** (Vérifiez le récepteur)

- Le récepteur SiriusXM Voiture ne fonctionne pas correctement.
    - Déconnectez le récepteur SiriusXM Voiture, puis raccordez-le à nouveau.
- 

### **CODE ERROR**

- Le mot de passe entré est invalide.
- 

### **MEM FAILURE** (Échec de la mémoire)

- Cet appareil n'a pas réussi à mémoriser le canal dans la fonction de présélection.
    - Assurez-vous de sélectionner un canal approprié.
- 

### **NOSIGNAL** (Aucun signal)

- Le service est interrompu en raison d'une interruption du signal.
- 

### **SUBSCRIPTION UPDATE - ENTER TO CONTINUE**

- Votre abonnement a été mis à jour.
  - Appuyez sur **(MENU)**.

Si ces solutions ne permettent pas d'améliorer la situation, contactez votre détaillant Sony le plus proche.

Si vous devez faire réparer l'appareil en raison d'un problème de lecture de CD, apportez le disque utilisé au moment où le problème s'est produit.









## Support site

If you have any questions or for the latest support information on this product, please visit the web site below:

## Site d'assistance

Si vous avez des questions ou si vous souhaitez consulter les toutes dernières informations techniques sur ce produit, rendez-vous sur le site Web suivant :

<http://esupport.sony.com>

<http://www.sony.com/caraudio>

**If you have any questions/problems regarding this product, try the following:**

**1** *Read Troubleshooting in these Operating Instructions.*

**2** *Please contact (U.S.A. only);*

*Call* **1-800-222-7669**

*URL* **<http://www.SONY.com>**

