

# **FM/AM**

# **Compact Disc Player**

---

Operating Instructions \_\_\_\_\_ **US**Mode d'emploi \_\_\_\_\_ **FR**Manual de instrucciones \_\_\_\_\_ **ES**

## **Owner's Record**

The model and serial numbers are located on the bottom of the unit.

Record the serial number in the space provided below.

Refer to these numbers whenever you call upon your Sony dealer regarding this product.

Model No. CDX-GT805DX Serial No. \_\_\_\_\_

To cancel the demonstration (DEMO) display, see page 14.

Pour annuler l'affichage de démonstration (DEMO), reportez-vous à la page 16.

Para cancelar la pantalla de demostración (DEMO), consulte la página 16.









## **CDX-GT805DX**

## Welcome !

Thank you for purchasing this Sony Compact Disc Player. You can enjoy your drive with the following functions.

### • CD playback

You can play CD-DA (also containing CD TEXT\*), CD-R/CD-RW (MP3/WMA files also containing Multi Session (page 18)) and ATRAC CD (ATRAC3 and ATRAC3plus format (page 18)).

Type of discs	Label on the disc	
CD-DA		
MP3 WMA ATRAC CD	 	 

### • Radio reception

**BTM** (Best Tuning Memory): the unit selects strong signal stations and stores them.

### • Sound adjustment-X-DSP

Sony's new sound engine creates an ideal in-car sound field with digital signal processing.

### • Image setting

You can set various display images on the unit.  
– Space Producer: creates animated on-screen patterns in time with the music.

### • Optional unit operation

You can also control optional CD/MD changers and optional Sony portable devices in addition to playing with this unit.

\* A CD TEXT disc is a CD-DA that includes information such as disc, artist and track name.

For installation and connections, see the supplied installation/connections manual.

## Warning

This equipment has been tested and found to comply with the limits for a Class B digital device, pursuant to Part 15 of the FCC Rules. These limits are designed to provide reasonable protection against harmful interference in a residential installation. This equipment generates, uses, and can radiate radio frequency energy and, if not installed and used in accordance with the instructions, may cause harmful interference to radio communications. However, there is no guarantee that interference will not occur in a particular installation. If this equipment does cause harmful interference to radio or television reception, which can be determined by turning the equipment off and on, the user is encouraged to try to correct the interference by one or more of the following measures:

- Reorient or relocate the receiving antenna.
- Increase the separation between the equipment and receiver.
- Connect the equipment into an outlet on a circuit different from that to which the receiver is connected.
- Consult the dealer or an experienced radio/TV technician for help.

You are cautioned that any changes or modifications not expressly approved in this manual could void your authority to operate this equipment.

### CAUTION

The use of optical instruments with this product will increase eye hazard.

#### Warning if your car's ignition has no ACC position

After turning the ignition off, be sure to press and hold **(OFF)** on the unit until the display disappears.

Otherwise, the display does not turn off and this causes battery drain.

**BBE<sup>®</sup>MP**  
**DIGITAL**

Manufactured under license from BBE Sound, Inc.

The BBE MP process improves digitally compressed sound, such as MP3, by restoring and enhancing the higher harmonics lost through compression. BBE MP works by generating even-order harmonics from the source material, effectively recovering warmth, detail and nuance.

# Table of Contents

## Getting Started

Resetting the unit . . . . .	4
Setting the clock . . . . .	4
Detaching the front panel . . . . .	4
Attaching the front panel . . . . .	5
Inserting the disc in the unit . . . . .	5
Ejecting the disc . . . . .	5
Adjusting the angle of the front panel . . . . .	5

## Location of controls and basic operations

Main unit . . . . .	6
Card remote commander RM-X152 . . . . .	6

## CD

Display items . . . . .	8
Repeat and shuffle play . . . . .	8

## Radio

Storing and receiving stations . . . . .	8
Storing automatically — BTM . . . . .	8
Storing manually . . . . .	8
Receiving the stored stations . . . . .	8
Tuning automatically . . . . .	9
Receiving a station through a list — LIST . . . . .	9

## Enjoying your best sound — X-DSP

HDEQ . . . . .	9
DSO 3D . . . . .	10
Intelligent Time Alignment — I-TA . . . . .	10
BBE MP . . . . .	10
Selecting to taste — SOUND . . . . .	11
Optimizing your sound — Sound MENU . . . . .	11
HDEQ Tuning . . . . .	11
DSO 3D Tuning . . . . .	12
I-TA Tuning . . . . .	12
BBE MP . . . . .	12
Precisely adjusting your sound . . . . .	13

## Other functions

Changing the sound settings . . . . .	14
Adjusting the sound characteristics — Balance/Fader/Sub Woofer . . . . .	14
Adjusting menu items — MENU . . . . .	14
Using optional equipment . . . . .	15
CD/MD changer . . . . .	15
Auxiliary audio equipment . . . . .	16
Rotary commander RM-X4S . . . . .	16

## Additional Information

Precautions . . . . .	17
Notes on discs . . . . .	17
About MP3/WMA files . . . . .	18
About ATRAC CD . . . . .	18
Maintenance . . . . .	19
Removing the unit . . . . .	19
Specifications . . . . .	20
Troubleshooting . . . . .	21
Error displays/Messages . . . . .	22
The conversion table . . . . .	23



The “SAT Radio Ready” logo indicates that this product will control a satellite radio tuner module

(sold separately). Please see your nearest authorized Sony dealer for details on the satellite radio tuner module.

“SAT Radio,” “SAT Radio Ready,” the SAT Radio and SAT Radio Ready logos and all related marks are trademarks of Sirius Satellite Radio Inc. and XM Satellite Radio Inc.

SonicStage and its logo are trademarks of Sony Corporation.  
ATRAC, ATRAC3, ATRAC3plus and their logos are trademarks of Sony Corporation.



Microsoft, Windows Media, and the Windows logo are trademarks or registered trademarks of Microsoft

Corporation in the United States and/or other countries.

## Getting Started

### Resetting the unit

Before operating the unit for the first time, or after replacing the car battery or changing the connections, you must reset the unit. Detach the front panel and press the RESET button with a pointed object, such as a ball-point pen.

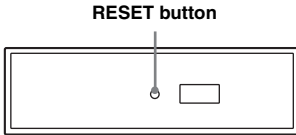

#### Note

Pressing the RESET button will erase the clock setting and some stored contents. Custom memory of HDEQ, DSO 3D and Intelligent Time Alignment (I-TA) will not be erased (page 11).

### Setting the clock

The clock uses a 12-hour digital indication.

- 1 Press **(MENU)**.
- 2 Rotate the SEEK control dial until "SETUP" appears, then press **(ENTER)**.
- 3 Rotate the SEEK control dial until "Clock Adjust" appears, then press **(ENTER)**.  
The clock adjustment display appears.
- 4 Rotate the SEEK control dial to set the hour and minute.  
To move the digital indication, press **(ENTER)**.
- 5 After setting the minute, press **(ENTER)**.  
The clock starts.

#### With the card remote commander

In steps 2 to 4: press **↑** or **↓** instead of the SEEK control dial; in step 4: press **←** or **→** instead of **(ENTER)**.

## Detaching the front panel

You can detach the front panel of this unit to prevent theft.

### Caution alarm

If you turn the ignition switch to the OFF position without detaching the front panel, the caution alarm will sound for a few seconds. The alarm will only sound if the built-in amplifier is used.

- 1 Press **(OFF)**.  
The unit is turned off.
- 2 Press **↑**.  
The left side of front panel is released.
- 3 Slide the front panel to the left, then gently pull out the front panel towards you.

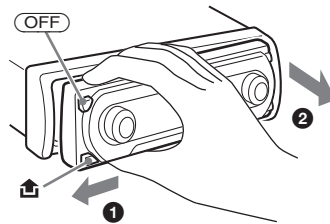

#### Notes

- Do not drop or put excessive pressure on the front panel and display window.
- Do not subject the front panel to heat/high temperature or moisture. Avoid leaving it in a parked car or on a dashboard/rear tray.

## Attaching the front panel

Place the hole (A) of the front panel onto the spindle (B) on the unit, then lightly push the left side in.

Press (SOURCE) on the unit (or insert a disc) to operate the unit.

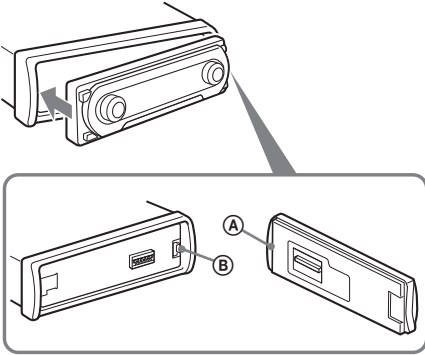

### Note

Do not put anything on the inner surface of the front panel.

## Inserting the disc in the unit

### 1 Press ▲.

The front panel slides down automatically.

### 2 Insert the disc (label side up).

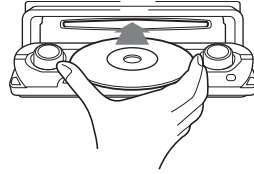

The front panel slides up automatically, then playback starts automatically.

## Ejecting the disc

### 1 Press ▲.

The front panel slides down automatically, then the disc is ejected.

### 2 Press ▲ to close the front panel.

### Note

The front panel slides up automatically after 15 seconds of the front panel sliding down.

## Adjusting the angle of the front panel

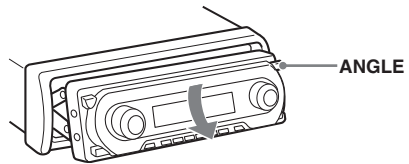

### 1 Press and hold (ANGLE) repeatedly until the front panel is angled accordingly.

The front panel can be set to 3 positions.

To return the front panel to its default position, press and hold (ANGLE) repeatedly until the front panel is returned to its default position.

### Tips

- After the front panel slides down (to insert the disc), it returns to the position you set again automatically.
- The front panel angle you set is stored in the unit. When turning the ignition off, the angle returns to its default position, then turning the ignition on, the front panel is angled you set.

# Location of controls and basic operations

## Main unit

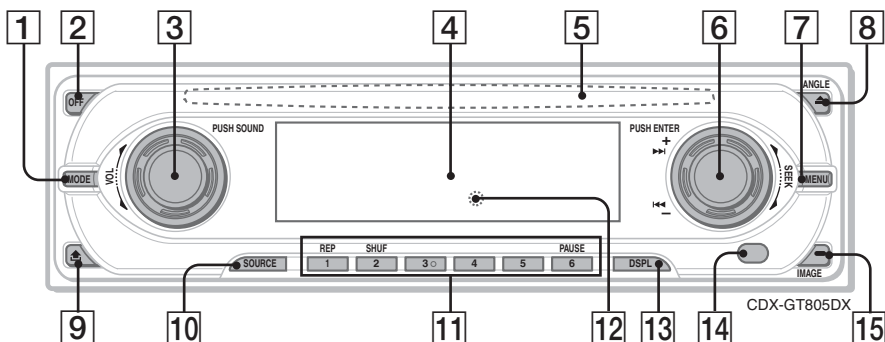

## Card remote commander RM-X152

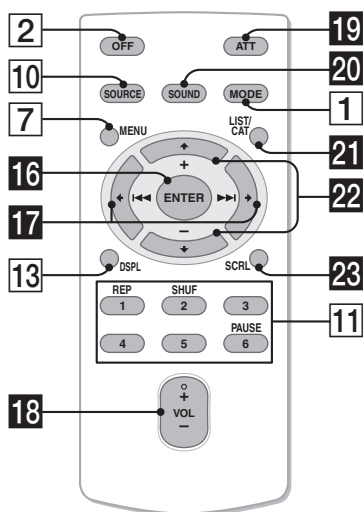

Refer to the pages listed for details. The corresponding buttons on the card remote control the same functions as those on the unit.

- 1 MODE button 8, 15**  
To select the radio band (FM/AM)/select the unit\*1.
- 2 OFF button**  
To power off/stop the source.
- 3 VOL (volume) control dial/SOUND button 14**  
To adjust volume (rotate); select sound items (press).
- 4 Display window**
- 5 Disc slot 5**  
To insert the disc.
- 6 SEEK control dial/ENTER button**  
To select items (rotate); complete a setting (press).  
CD:  
To skip tracks or album/groups: press **ENTER** repeatedly to select **◀◀/▶▶** or “ALBM/GROUP;” then rotate the SEEK control dial until the desired track or album/group appears.  
Radio:  
To tune in stations: press **ENTER** repeatedly to select “SEEK,” “MANUAL,” or “PRESET;” then rotate the SEEK control dial until the desired station appears.
- 7 MENU button**  
To enter menu.

**8** **▲ (eject)/ANGLE button 5**  
To eject the disc/slide down the front panel (press); angle the front panel in 3 positions (press and hold).

**9** **⏏ (front panel release) button 4**

**10** **SOURCE button**  
To power on/change the source (Radio/CD/MD\*2/AUX/SAT\*3).

**11** **Number buttons**  
Radio:  
To receive stored stations (press); store stations (press and hold).  
CD/MD\*2:  
①: **REP** 8, 16  
②: **SHUF** 8, 16  
⑥: **PAUSE**\*4  
To pause playback. To cancel, press again.

**12** **RESET button 4**

**13** **DSPL (display) button 8**  
To change display items.

**14** **Receptor**  
To receive signals from the card remote commander.

**15** **IMAGE button 2**  
To select the display image.  
Movie mode 1-3 → Spectrum analyzer mode 1-5 → Space Producer mode → Wall paper mode 1-3 → normal play/reception mode

The following buttons on the card remote commander have also different buttons/functions from the unit.

**16** **ENTER button**  
To complete a setting.

**17** **←/→ (SEEK -/+ ) buttons**  
CD:  
To skip tracks (press); skip tracks continuously (press, then press again within about 1 second and hold); fast-forward/reverse a track (press and hold).  
Radio:  
To tune in stations automatically (press); find a station manually (press and hold).

**18** **VOL (volume) +/- button**  
To adjust volume.

**19** **ATT (attenuate) button**  
To attenuate the sound. To cancel, press again.

**20** **SOUND button**  
To select sound items.

**21** **LIST/CAT\*3 button 9, 16**  
To list up.

**22** **↑/↓ (+/-) buttons**  
To select preset stations/skip groups (press); skip groups continuously (press and hold).

**23** **SCRL (scroll) button 8**  
To scroll the display item.

\*1 When a CD/MD changer is connected.

\*2 When an MD changer is connected.

\*3 When the SAT tuner is connected.

\*4 When playing back on this unit.

**Note**

If the unit is turned off and the display disappears, it cannot be operated with the card remote commander unless (SOURCE) on the unit is pressed, or a disc is inserted to activate the unit first.

**Tip**

For details on how to replace the battery, see "Replacing the lithium battery of the card remote commander" on page 19.

## CD

For details on selecting a CD/MD changer, see page 15.

### Display items

Example: when you select the normal play mode by pressing **(IMAGE)** repeatedly (page 7).

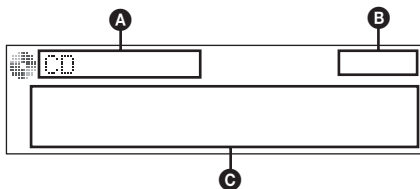

- A** Source, MP3/WMA/ATRAC3plus indication
- B** Clock
- C** Album/group number/Track number/Elapsed playing time, Disc/artist name, Album/group name, Track name, Text information\*

\* When playing an MP3, ID3 tag is displayed and when playing a ATRAC CD, text information written by SonicStage, etc. is displayed, and when playing WMA, WMA tag is displayed.

To change display items **C**, press **(DSPL)**; scroll display items **C**, press **(SCRL)** on the card remote commander or set to "Auto Scroll on" (page 15).

#### Tip

Displayed items will differ, depending on the disc type, recorded format and settings. For details on MP3/WMA, see page 18; ATRAC CD, see page 18.

### Repeat and shuffle play

- 1 During playback, press **(1)** (REP) or **(2)** (SHUF) repeatedly until the desired setting appears.

Select	To play
Repeat Track	track repeatedly.
Repeat Album* <sup>1</sup>	album repeatedly.
Repeat Group* <sup>2</sup>	group repeatedly.
Shuffle Album* <sup>1</sup>	album in random order.
Shuffle Group* <sup>2</sup>	group in random order.
Shuffle Disc	disc in random order.

\*<sup>1</sup> When an MP3/WMA is played.

\*<sup>2</sup> When an ATRAC CD is played.

To return to normal play mode, select "Repeat off" or "Shuffle off."

## Radio

### Storing and receiving stations

#### Caution

When tuning in stations while driving, use Best Tuning Memory (BTM) to prevent an accident.

#### Storing automatically — BTM

- 1 Press **(SOURCE)** repeatedly until "TUNER" appears.

To change the band, press **(MODE)** repeatedly. You can select from FM1, FM2, FM3, AM1 or AM2.

- 2 Press **(MENU)**.

- 3 Rotate the SEEK control dial until "RECEIVE MODE," then press **(ENTER)**.

- 4 Rotate the SEEK control dial until "BTM" appears, then press **(ENTER)**.

The unit stores stations in order of frequency on the number buttons.

A beep sounds when the setting is stored.

#### With the card remote commander

In steps 3 and 4: press **↑** or **↓** instead of the SEEK control dial.

#### Storing manually

- 1 While receiving the station that you want to store, press and hold a number button (**(1)** to **(6)**) until "MEM" appears.

The number button indication appears in the display.

#### Note

If you try to store another station on the same number button, the previously stored station will be replaced.

#### Receiving the stored stations

- 1 Select the band, then press a number button (**(1)** to **(6)**).

#### Tip

Another way to receive the stored stations is to press **(ENTER)** repeatedly until "PRESET" appears, then rotate the SEEK control dial until the desired preset number appears.



## Tuning automatically

- 1 Select the band, then press **(ENTER)** until “Seek” appears, then rotate the **SEEK** control dial to search for the station.

Scanning stops when the unit receives a station. Repeat this procedure until the desired station is received.

### Tip

If you know the frequency of the station you want to listen to, press **(ENTER)** repeatedly until “MANUAL” appears, then rotate the **SEEK** control dial until the desired frequency appears.

## Receiving a station through a list — LIST

You can list up the frequency.

- 1 Select the band, then press **(MENU)**.
- 2 Rotate the **SEEK** control dial until “LIST” appears, then press **(ENTER)**. The frequency appears.



- 3 Rotate the **SEEK** control dial until the desired station appears.
- 4 Press **(ENTER)** to receive the station. The display returns to normal reception mode.

### With the card remote commander

Select the band, then press **(LIST)**. Press **↑** or **↓** repeatedly until the desired station appears, then press **(ENTER)**.

## Enjoying your best sound — X-DSP

X-DSP, Sony's new sound engine, creates an ideal in-car sound field with digital signal processing. X-DSP contains the following features: HDEQ, DSO 3D, Intelligent Time Alignment (abbreviated as I-TA) and BBE MP. See the descriptions for each feature below. There are two setting methods, one allowing easy setup for less-critical listening, and the other a more precise adjustment for critical listeners.

For easy setup, by selecting a preset, see “Selecting to taste — SOUND” (page 11).

For more precise adjustment, see “Optimizing your sound — Sound MENU” (page 11) and “Precisely adjusting your sound” (page 13).

### Notes

- X-DSP sound is achieved using four channels, consisting of two front speakers and two rear speakers. If you use only front speakers or rear speakers, the effect will be as pronounced.
- The degree of effect will depend on your vehicle type and its speakers.

## HDEQ

The independent four channels-13 band-equalizer allows you to adapt the music to your favorite taste.

Preset	Effect
Xplod	Emphasizes overall dynamics of the sound.
Refined Vocal	Enriches and enhances vocals up front.
Over Drive	Creates a bright and lively sound.
Virtual Sub	Creates deep and solid bass sound.
Natural Cruise	Enhances sounds obscured by road noise.
Rear Drive	Enhances rear speaker sound.
Flat	No effect

### Tip

See “HDEQ Tuning” (page 11) for customizing more precisely.

continue to next page →

## DSO 3D

DSO 3D is a virtual 3D sound technology that alleviates the problem of poor speakers. It creates a virtual sound stage with 3 dimensions (Elevation, Width and Depth) between the speakers and listener.

Item	Effect
STD	Front door speaker sound is heard at ear level. ①
Wide	Offers a wider soundstage than STD. ②
Deep	Sound appears to come from in front of STD. ③

### Image of virtual speaker

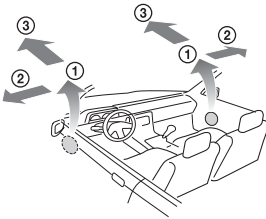

**Tip**  
See "DSO 3D Tuning" (page 12) for customizing more precisely.

## Intelligent Time Alignment — I-TA

You can set localization of sound to suit your listening position. Calculating the distance between the seat and speaker, the unit is able to change the localization by delaying the sound output from each speaker. The unit can simulate a natural sound field with the feeling of being in the centre of it wherever you sit in the car.

Item	Position
Front-L	Left front ①
Front-R	Right front ②
Front	Between the front seats ③
All	In the middle of your car ④

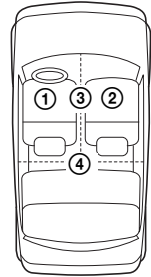

**Tip**  
See "I-TA Tuning" (page 12) for fine adjusting the sound for your car. Adjustment between each speaker and your listening position can be done in 2 cm ( $\frac{1}{8}$  in) increments.

## BBE MP

BBE MP improves digitally compressed sound on all sources. (page 2, 12)

Display	Explanation
ON	Activates BBE MP
OFF	Deactivates BBE MP

## Selecting to taste — SOUND

You can set up in various ways, selecting the preset of HDEQ, DSO 3D and I-TA.

**1 Press **(SOUND)** repeatedly to select your desired item during playback.**

The items change as follows:

**HDEQ → DSO 3D → I-TA → Balance  
→ Fader → Sub Woofer**

**2 Rotate the volume control dial to select the setting.**

After about 3 seconds, the setting is complete.

*With the card remote commander*

*In step 2: press **←** or **→** to adjust tuning HDEQ, DSO 3D and I-TA precisely. See page 11 and 12 for further information.*

## Optimizing your sound — Sound MENU

You can precisely optimize the setting of HDEQ, DSO 3D and I-TA to your taste and according to your car interior, using the Sound MENU. See also “Precisely adjusting your sound” (page 13). BBE MP is also adjustable. The menu method is common to each feature - learn the procedure below, then proceed to each feature.

**1 Press **(MENU)** during playback.**

**2 Rotate the SEEK control dial until “SOUND” appears.**

**3 Press **(ENTER)**.**

**4 Rotate the SEEK control dial to select an item, then press **(ENTER)**.**

**5 Repeat step 4 to adjust other items.**

**6 Press **(MENU)**.**

The setting is complete.

*With the card remote commander*

*In steps 2 and 4: press **↑** or **↓** to adjust the selected item.*

## HDEQ Tuning

The equalizer curve is precisely adjustable for frequency and volume level. Tuning consists of 4 channels: Front L/R and Rear L/R.

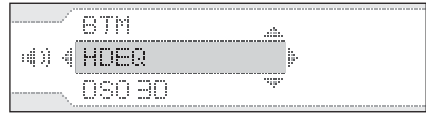

**1 Select “SOUND” → “HDEQ” in MENU mode.**

**2 Select “Custom1”, “Custom2” or “Custom3” to store.**

**3 Select the equalizer curve you wish to adjust.**

In your chosen Custom setting the equalizer curve can be adjusted, then a pencil icon will appear as “Custom1” → “Custom1 ...”.

**4 Select the speaker to adjust.**

**5 Adjust the equalizer curve to your taste.**

**1** Press **(ENTER)** to select the frequency you wish to adjust (adjustable from 63 Hz to 16 kHz in 13 bands).

**2** Rotate the SEEK control dial to adjust the level of the chosen frequency (1 dB steps from -6 dB to +6 dB).

**3** Repeat steps **1** and **2** to adjust other bands of the equalizer curve.

**6 Confirm your settings using the confirmation screen, and save the value.**

**7 Repeat steps 3 to 6 until all the speakers have been set.**

**Note**

*The pencil icon appears only after selecting the preset in step 3, however, until it is saved in step 6, the adjustment will not be applied.*

**Tip**

*Select “Reset” in step 4 to reset the default setting (flat).*

*With the card remote commander*

*In **1** of step 5: to press **←** or **→** to adjust the frequency; in step **2**: press **↑** or **↓** to adjust the level.*

continue to next page →

---

## DSO 3D Tuning

The height, width and depth of the virtual sound stage can be adjusted to your taste.

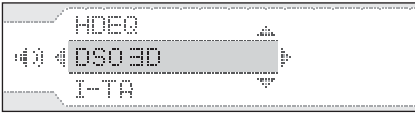

- 1 Select “SOUND” → “DSO 3D” in MENU mode.
- 2 Select “Custom1,” “Custom2” or “Custom3” to store.
- 3 Select “STD,” “Wide” or “Deep.”  
In your chosen Custom setting the preset can be adjusted, then a pencil icon will appear as “Custom1” → “Custom1 ...”.
- 4 Select one of the 3 parameter modes to adjust: “Elevation,” “Width” or “Depth.”
- 5 Adjust the position between 1 and 8.
- 6 Confirm your settings using the confirmation screen, and save the value.
- 7 Repeat steps 3 to 6 until all 3 parameter modes have been set.

### Note

The pencil icon appears only after selecting the preset in step 3, however, until it is saved in step 6, the adjustment will not be applied.

### Tip

Select “Reset” in step 4 to reset the default setting (off).

---

## I-TA Tuning

I-TA Tuning sets a precise delay for sound to reach the listener from the car speaker. There are two modes: Smart mode and Pro mode.

### Smart mode

Smart mode allows you to choose one of 4 preset positions which you can then easily fine adjust.

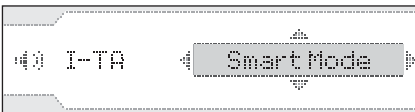

- 1 Select “SOUND” → “I-TA” → “Smart Mode” in MENU mode.
- 2 Select the preset mode which you wish to set up.
- 3 Adjust precisely the position.
- 4 Press **(ENTER)** to complete.

### Pro mode

This mode is for those who wish to be more creative in shaping the sound. Measure the distance between your listening position and each speaker. You will need to input these distances for the correct delay(s) to be applied.

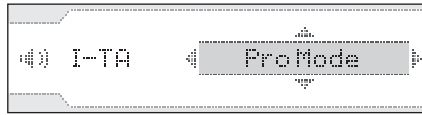

- 1 Select “SOUND” → “I-TA” → “Pro Mode” in MENU mode.
- 2 Select “Custom1,” “Custom2” or “Custom3” to store.
- 3 Select the speaker position.
- 4 Enter the distance between the speaker position and the listening position.  
One click of the SEEK control dial represents 2 cm ( $13/16$  in). On the card remote commander, pressing **↑** or **↓** changes in 2 cm ( $13/16$  in) and pressing and holding changes in 10 cm (4 in) steps.
- 5 Confirm your settings using the confirmation screen, and save the value.  
“Custom1,” “Custom2” and “Custom3” appear with a pencil icon after saving, e.g., “Custom1 ...”.
- 6 Repeat steps 3 to 5 until all speaker positions have been set.

### Note

The adjustment will not be applied until it is saved in step 5.

### Tips

- Select “Initialize” in step 3 to reset the default values.
- See the conversion table for cm and inch equivalents (page 23).

---

## BBE MP

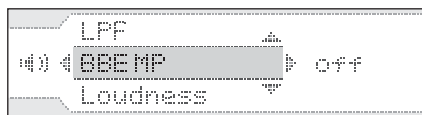

- 1 Select “SOUND” → “BBE MP” in MENU mode.
- 2 Select “ON.”
- 3 Press **(ENTER)** to complete.

## Precisely adjusting your sound

This section explains how to create the ideal listening field within the car, making extensive use of I-TA Pro mode and HDEQ.

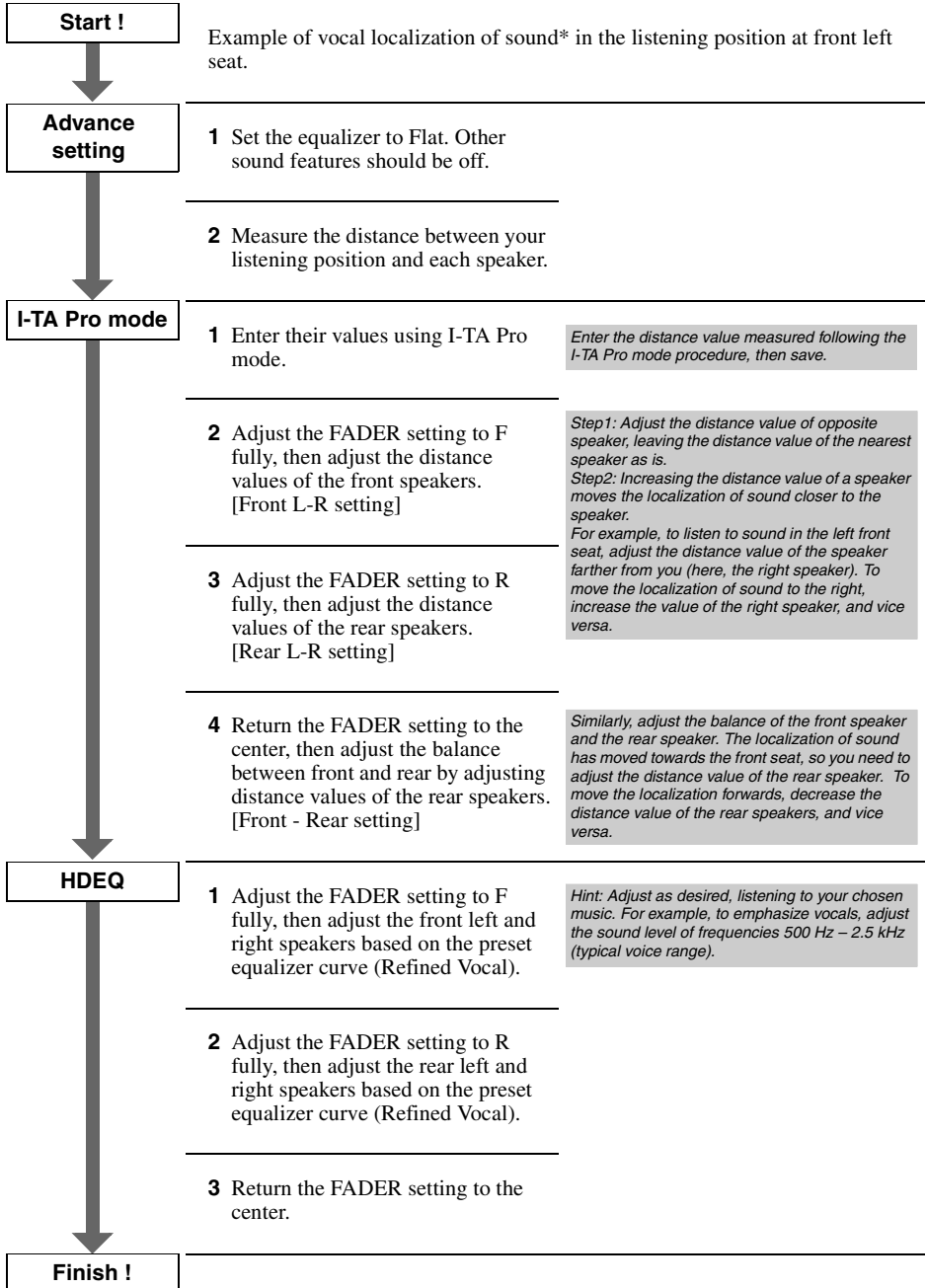

\* Localization of sound is the impression of sounds emanating from specific points within the listening environment.

## Other functions

### Changing the sound settings

#### Adjusting the sound characteristics — Balance/Fader/Sub Woofer

You can adjust the balance, fader and subwoofer volume.

**1** Select a source, then press **(SOUND)** repeatedly to select the desired item.

The item changes as follows:

**HDEQ** → **DSO 3D** → **I-TA** →

**Balance** (left-right) →

**Fader** (rear-front) →

**Sub Woofer** (subwoofer volume)\*

\* “-∞” is displayed at the lowest setting, and can be adjusted up to 20 steps.

**2** Rotate the VOL control dial to adjust the selected item.

After about 3 seconds, the setting is complete and the display returns to normal play/reception mode.

*With the card remote commander*

In step 2, to adjust the selected item, press **←** or **→**.

### Adjusting menu items — MENU

**1** Press **(MENU)**.

**2** Rotate the SEEK control dial until the desired menu item appears, then press **(ENTER)**.

The items changes as follows:

**SETUP** ↔ **DISPLAY** ↔ **RECEIVE MODE** ↔ **SOUND** ↔ **LIST**

**3** Rotate the SEEK control dial until desired setting item appears, then press **(ENTER)**.

The digital indication moves to the right (setting selection) side.



**4** Rotate the SEEK control dial to select the setting, then press **(ENTER)**.

The setting is complete.

**5** Press **(MENU)**.

The display returns to normal play/reception mode.

**Note**

Displayed items will differ, depending on the source and setting.

**With the card remote commander**

In steps 2 and 3: press **↑** or **↓** instead of the SEEK control dial; in steps 2, 3 and 4, press **←** or **→** instead of **(ENTER)**.

The following items can be set (follow the page reference for details):

“●” indicates the default settings.

### SETUP

---

#### Clock Adjust (page 4)

---

#### Beep

To set “on” (●) or “off.”

---

#### RM (Rotary Commander)

To change the operative direction of the rotary commander controls.

– “REV”: when you mount the rotary commander on the right side of the steering column.

– “NORM” (●): to use the rotary commander in the factory-set position.

---

#### AUX-Audio\*1

To turn the AUX source display “on” (●) or “off” (page 16).

---

### DISPLAY

---

#### Auto Image

Auto Image mode automatically steps (every 10 seconds) through the display images.

– “off”: to not change the image automatically.

– “SA”: to step repeatedly through the display images of Spectrum analyzer mode.

– “Movie”: to step repeatedly through the display images of Movie mode.

– “All” (●): to step repeatedly through the display images in all display modes.

---

#### Information (Display Information)

To display the items (depending on the source, etc.) at the middle of the display while a image is displayed.

– “Simple” (●): to not display any items.

– “All”: to display all items.

– “Clear”: to have items automatically disappear. (Excluding digital indication.)

---

#### Demo\*1 (Demonstration)

To set “off” or “on” (●).

---

#### Dimmer

To change the brightness of the display.

– “Auto” (●): to dim the display automatically when you turn lights on.

– “on”: to dim the display.

– “off”: to deactivate the dimmer.

---

## Auto Scroll

To scroll long displayed item automatically when the disc/album/group/track is changed.

- “off” (●): to not scroll.
  - “on”: to scroll.
- 

## RECEIVE MODE

**Local** (Local seek mode)

- “off” (●): to tune normal reception.
  - “on”: to only tune into stations with stronger signals.
- 

**Mono** (Monaural mode)\*2

To improve poor FM reception, select monaural reception mode.

- “off” (●): to hear stereo broadcast in stereo.
  - “on”: to hear stereo broadcasts in monaural.
- 

**IF**

- “Auto” (●): to narrow automatically the reception frequency to eliminate noise.
  - “Wide”\*: to always hear FM stereo broadcasts in stereo and with full the frequency signal reception.
- 

**BTM** (page 8)

---

## SOUND

**HDEQ** (page 11)

**DSO 3D** (page 12)

**I-TA** (page 12)

---

**Front HPF** (High Pass Filter)

To select the front speaker cut-off frequency: “off” (●), “63Hz,” “78Hz,” “100Hz,” “125Hz,” or “160Hz.”

---

**Rear HPF** (High Pass Filter)

To select the rear speaker cut-off frequency: “off” (●), “63Hz,” “78Hz,” “100Hz,” “125Hz,” or “160Hz.”

---

**LPF** (Low Pass Filter)

To select the subwoofer cut-off frequency: “off” (●), “63Hz,” “78Hz,” “100Hz,” “125Hz,” or “160Hz.”

---

**BBE MP** (page 2)

---

**Loudness**

To allow you to listen clearly at low volume levels.

- “on”: to reinforce bass and treble.
  - “off” (●): to not reinforce bass and treble.
- 

**AUX Level**

To adjust the volume level for each connected auxiliary equipment. This setting negates the need to adjust the volume level between sources (page 16).

---

---

## LIST

When the radio or CD/MD changer is used, the station frequency, or CD/MD number/track name is displayed.

---

\*1 When the unit is turned off.

\*2 When FM is received.

\*3 In such cases, some FM stereo broadcasts may become monaural while in the stereo reception mode.

## Using optional equipment

---

### CD/MD changer

#### Selecting the changer

- 1 Press **(SOURCE)** repeatedly until “CD” or “MD” appears.
- 2 Press **(MODE)** repeatedly until the desired changer appears.

Unit number, MP3 indication\*1  
LP2/LP4 indication\*2

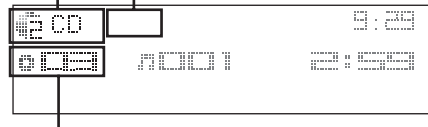

Disc/Album number

Playback starts.

\*1 When MP3 is played.

\*2 When MDLP disc is played.

#### Skipping discs

- 1 During playback, press **(ENTER)** until “DISC” appears.
- 2 Rotate the SEEK control dial until the desired disc appears.

#### Skipping album and discs with the card remote commander

- 1 During playback, press **↑** or **↓**.

---

To skip	Press <b>↑</b> or <b>↓</b> .
album	and release (hold for a moment).

---

album continuously	within 2 seconds of first releasing.
--------------------	--------------------------------------

---

discs	repeatedly.
-------	-------------

---

discs continuously	then, press again within 2 seconds and hold.
--------------------	--

---

## Repeat and shuffle play

- 1 During playback, press (1) (REP) or (2) (SHUF) repeatedly until the desired setting appears.

Select	To play
<b>Repeat Disc</b> *1	disc repeatedly.
<b>Shuffle Changer</b> *1	tracks in the changer in random order.
<b>Shuffle All</b> *2	tracks in all units in random order.

\*1 When one or more CD/MD changers are connected.

\*2 When one or more CD changers, or two or more MD changers are connected.

To return to normal play mode, select “Repeat off” or “Shuffle off.”

### Tip

“Shuffle All” will not shuffle tracks between CD units and MD changers.

## Locating a disc by name — LIST

You can select a disc from the list when a CD changer with CD TEXT capability, or MD changer is connected.

If you assign a name to a disc, the name appears on the list.

- 1 During playback, press (MENU).
- 2 Rotate the SEEK control dial until “LIST” appears, then press (ENTER).  
The disc number or disc name appears.
- 3 Rotate the SEEK control dial until the desired disc appears.
- 4 Press (ENTER) to play the disc.  
The display returns to normal play mode.

### With the card remote commander

During playback, press (LIST). Press ↑ or ↓ repeatedly until the desired disc appears, then press (ENTER).

## Auxiliary audio equipment

You can connect optional Sony portable devices to the BUS AUDIO IN/AUX IN terminal on the unit. If the changer or other device is not connected to the terminal, the unit allows you to listen to the portable device on your car speakers.

### Note

When connecting a portable device, be sure BUS CONTROL IN is not connected. If a device is connected to BUS CONTROL IN, “AUX” cannot be selected with (SOURCE).

### Tip

When connecting both a portable device and a changer, use the optional AUX-IN selector.

## Selecting auxiliary equipment

- 1 Press (SOURCE) repeatedly until “AUX” appears.  
Operate by the portable device itself.

## Adjust the volume level

Be sure to adjust the volume for each connected audio device before playback.

- 1 Turn down the volume on the unit.
- 2 Press (SOURCE) repeatedly until “AUX” appears.
- 3 Start playback of the portable audio device at a moderate volume.
- 4 Set your usual listening volume on the unit.
- 5 Adjust the volume level, following “Adjusting menu items-MENU” (page 14). The input level is adjustable from -6 dB to +6 dB.

## Rotary commander RM-X4S

### Attaching the label

Attach the indication label depending on how you mount the rotary commander.

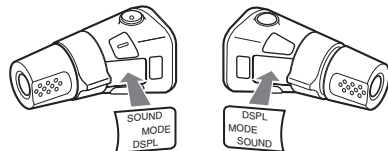



## Location of controls

The corresponding buttons on the rotary commander control the same functions as those on this unit or the card remote commander.

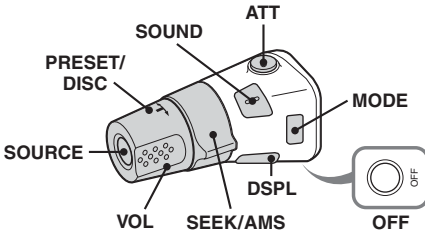

The following controls on the rotary commander require a different operation from the unit.

### • PRESET/DISC control

To control radio/CD, the same as **↑** or **↓** on card remote commander (push in and rotate).

### • VOL (volume) control

The same as the volume control dial on the unit (rotate).

### • SEEK/AMS control

To control radio/CD, the same as **←** or **→** on card remote commander (rotate, or rotate and hold).

## Changing the operative direction

The operative direction of the controls is factory-set as shown below.

To increase

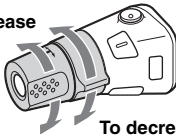

To decrease

If you need to mount the rotary commander on the right hand side of the steering column, you can reverse the operative direction.

- 1 While pushing the VOL control, press and hold **(SOUND)**.

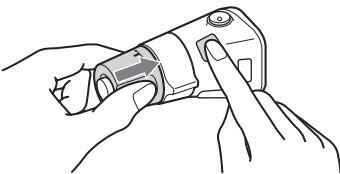

## Additional Information

### Precautions

- If your car has been parked in direct sunlight, allow the unit to cool off before operating it.
- Power antenna will extend automatically while the unit is operating.

### Moisture condensation

On a rainy day or in a very damp area, moisture condensation may occur inside the lenses and display of the unit. Should this occur, the unit will not operate properly. In such a case, remove the disc and wait for about an hour until the moisture has evaporated.

### To maintain high sound quality

Be careful not to splash juice or other soft drinks onto the unit or discs.

### Notes on discs

- To keep a disc clean, do not touch its surface. Handle the disc by its edge.
- Keep your discs in their cases or disc magazines when not in use.
- Do not subject discs to heat/high temperature. Avoid leaving them in a parked car or on a dashboard/rear tray.
- Do not attach labels, or use discs with sticky ink/residue. Such discs may stop spinning when used, causing a malfunction, or may ruin the disc.



- Do not use any discs with labels or stickers attached. The following malfunctions may result from using such discs:
  - Inability to eject a disc (due to a label or sticker peeling off and jamming the eject mechanism).
  - Inability to read audio data correctly (e.g., playback skipping, or no playback) due to heat shrinking of a sticker or label causing a disc to warp.
- Discs with non-standard shapes (e.g., heart, square, star) cannot be played on this unit. Attempting to do so may damage the unit. Do not use such discs.
- You cannot play 8 cm (3 1/4 in) CDs.

continue to next page →

- Before playing, clean the discs with a commercially available cleaning cloth. Wipe each disc from the center out. Do not use solvents such as benzene, thinner, commercially available cleaners, or antistatic spray intended for analog discs.



## Notes on CD-R/CD-RW discs

- Some CD-Rs/CD-RWs (depending on the equipment used for its recording or the condition of the disc) may not play on this unit.
- You cannot play a CD-R/a CD-RW that is not finalized.

## Music discs encoded with copyright protection technologies

This product is designed to play back discs that conform to the Compact Disc (CD) standard. Recently, various music discs encoded with copyright protection technologies are marketed by some record companies. Please be aware that among those discs, there are some that do not conform to the CD standard and may not be playable by this product.

## Note on DualDiscs

A DualDisc is a two sided disc product which mates DVD recorded material on one side with digital audio material on the other side. However, since the audio material side does not conform to the Compact Disc (CD) standard, playback on this product is not guaranteed.

## About MP3/WMA files

MP3, which stands for MPEG-1 Audio Layer-3, is a music file compression format standard. It compresses audio CD data to approximately 1/10 of its original size.

WMA, which stands for Windows Media Audio, is another music file compression format standard. It compresses audio CD data to approximately 1/22\* of its original size.

\* only for 64 kbps

- The unit is compatible with the ISO 9660 level 1/ level 2 format, Joliet/Romeo in the expansion format, and Multi Session.
- The maximum number of:
  - folders (albums): 150 (including root and empty folders).
  - MP3/WMA files (tracks) and folders contained in a disc: 300 (if a folder/file names contain many characters, this number may become less than 300).
  - displayable characters for a folder/file name is 32 (Joliet), or 64 (Romeo).
  - ID3 tag versions 1.0, 1.1, 2.2, 2.3 and 2.4 apply to MP3 only. ID3 tag is 15/30 characters (1.0 and 1.1), or 63/126 characters (2.2, 2.3 and 2.4).
  - WMA tag is 63 characters.

## Playback order of MP3/WMA files

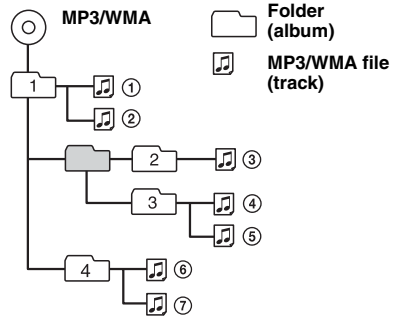

## Notes

- When naming an MP3 file/WMA file, be sure to add the file extension ".mp3"/".wma" to the file name.
- During playback of a VBR (variable bit rate) MP3/WMA file or fast-forward/reverse, elapsed playing time may not display accurately.
- When the disc is recorded in Multi Session, only the first track of the first session format is recognized and played (any other format is skipped). The priority of the format is CD-DA, ATRAC CD and MP3/WMA.
  - When the first track is a CD-DA, only CD-DA of the first session is played.
  - When the first track is not a CD-DA, an ATRAC CD or MP3/WMA session is played. If the disc has no data in any of these formats, "NO Music" is displayed.

## Notes on MP3

- Be sure to finalize the disc before using on the unit.
- If you play a high-bit-rate MP3, such as 320 kbps, sound may be intermittent.

## Notes on WMA

- Files made with lossless compression are not playable.
- Files protected by copyright are not playable.

## About ATRAC CD

### ATRAC3plus format

ATRAC3, which stands for Adaptive Transform Acoustic Coding3, is audio compression technology. It compresses audio CD data to approximately 1/10 of its original size. ATRAC3plus, which is an extended format of ATRAC3, compresses the audio CD data to approximately 1/20 of its original size. The unit accepts both ATRAC3 and ATRAC3plus format.

### ATRAC CD

ATRAC CD is recorded audio CD data which is compressed to ATRAC3 or ATRAC3plus format using authorized software, such as SonicStage 2.0 or later, or SonicStage Simple Burner.

- The maximum number of:
  - folders (groups): 255
  - files (tracks): 999
- The characters for a folder/file name and text information written by SonicStage are displayed.

For details on ATRAC CD, see the SonicStage or SonicStage Simple Burner manual.

**Note**

Be sure to create the ATRAC CD using authorized software, such as SonicStage 2.0 or later, or SonicStage Simple Burner 1.0 or 1.1.

If you have any questions or problems concerning your unit that are not covered in this manual, consult your nearest Sony dealer.

## Maintenance

### Replacing the lithium battery of the card remote commander

Under normal conditions, the battery will last approximately 1 year. (The service life may be shorter, depending on the conditions of use.) When the battery becomes weak, the range of the card remote commander becomes shorter. Replace the battery with a new CR2025 lithium battery. Use of any other battery may present a risk of fire or explosion.

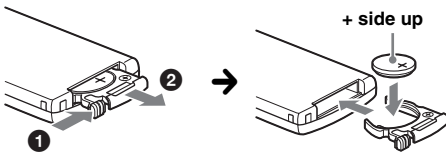

**Notes on the lithium battery**

- Keep the lithium battery out of the reach of children. Should the battery be swallowed, immediately consult a doctor.
- Wipe the battery with a dry cloth to assure a good contact.
- Be sure to observe the correct polarity when installing the battery.
- Do not hold the battery with metallic tweezers, otherwise a short-circuit may occur.

**WARNING**  
Battery may explode if mistreated.  
Do not recharge, disassemble, or dispose of in fire.

### Fuse replacement

When replacing the fuse, be sure to use one matching the amperage rating stated on the original fuse. If the fuse blows, check the power connection and replace the fuse. If the fuse blows again after replacement, there may be an internal malfunction. In such a case, consult your nearest Sony dealer.

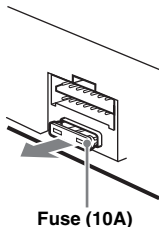

### Cleaning the connectors

The unit may not function properly if the connectors between the unit and the front panel are not clean. In order to prevent this, detach the front panel (page 4) and clean the connectors with a cotton swab dipped in alcohol. Do not apply too much force. Otherwise, the connectors may be damaged.

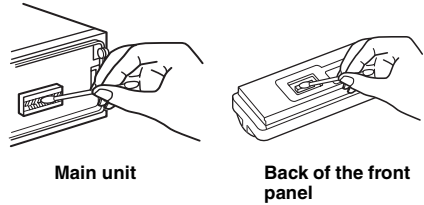

**Notes**

- For safety, turn off the ignition before cleaning the connectors, and remove the key from the ignition switch.
- Never touch the connectors directly with your fingers or with any metal device.

## Removing the unit

### 1 Remove the protection collar.

- 1 Detach the front panel (page 4).
- 2 Engage the release keys together with the protection collar.

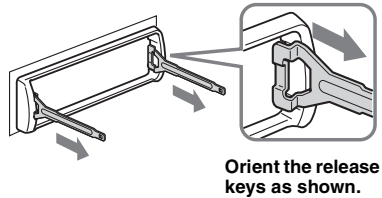

- 3 Pull out the release keys to remove the protection collar.

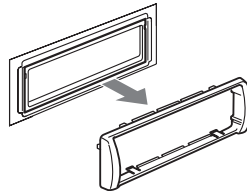

continue to next page →

## 2 Remove the unit.

- 1 Insert both release keys simultaneously until they click.

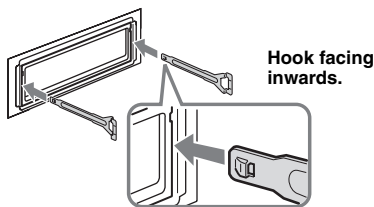

- 2 Pull the release keys to unseat the unit.

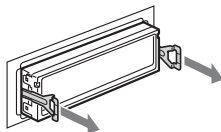

- 3 Slide the unit out of the mounting.

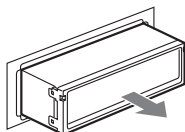

## Specifications

### AUDIO POWER SPECIFICATIONS

POWER OUTPUT AND TOTAL HARMONIC DISTORTION

23.2 watts per channel minimum continuous average power into 4 ohms, 4 channels driven from 20 Hz to 20 kHz with no more than 5% total harmonic distortion.



CEA2006 Standard  
Power Output: 17 Watts RMS  $\times$  4 at 4 Ohms  $<$  1% THD+N  
SN Ratio: 82 dBA  
(reference: 1 Watt into 4 Ohms)

### CD Player section

Signal-to-noise ratio: 120 dB

Frequency response: 10 – 20,000 Hz

Wow and flutter: Below measurable limit

### Tuner section

#### FM

Tuning range: 87.5 – 107.9 MHz

Antenna terminal: External antenna connector

Intermediate frequency: 10.7 MHz/450 kHz

Usable sensitivity: 9 dBf

Selectivity: 75 dB at 400 kHz

Signal-to-noise ratio: 67 dB (stereo), 69 dB (mono)

Harmonic distortion at 1 kHz: 0.5 % (stereo), 0.3 % (mono)

Separation: 35 dB at 1 kHz

Frequency response: 30 – 15,000 Hz

#### AM

Tuning range: 530 – 1,710 kHz

Antenna terminal: External antenna connector

Intermediate frequency: 10.7 MHz/450 kHz

Sensitivity: 30  $\mu$ V

### Power amplifier section

Outputs: Speaker outputs (sure seal connectors)

Speaker impedance: 4 – 8 ohms

Maximum power output: 52 W  $\times$  4 (at 4 ohms)

### General

#### Outputs:

Audio outputs terminal (front/rear)  
Subwoofer output terminal (mono)  
Power antenna relay control terminal  
Power amplifier control terminal

#### Inputs:

Telephone ATT control terminal  
Illumination control terminal  
BUS control input terminal  
BUS audio input/AUX IN terminal  
Remote controller input terminal  
Antenna input terminal

#### Loudness:

+8 dB at 100 Hz

0 dB at 10 kHz

Power requirements: 12 V DC car battery (negative ground)

Dimensions: Approx. 178  $\times$  50  $\times$  188 mm (7  $\frac{1}{8}$   $\times$  2  $\times$  7  $\frac{1}{8}$  in) (w/h/d)

Mounting dimensions: Approx. 182  $\times$  53  $\times$  162 mm (7  $\frac{1}{4}$   $\times$  2  $\frac{1}{8}$   $\times$  6  $\frac{1}{2}$  in) (w/h/d)

Mass: Approx. 1.6 kg (4 lb oz)

#### Supplied accessories:

Card remote commander: RM-X152

Parts for installation and connections (1 set)

#### Optional accessories/equipment:

Rotary commander: RM-X4S

BUS cable (supplied with an RCA pin cord):

RC-61 (1 m), RC-62 (2 m)

CD changer (10 discs): CDX-757MX

CD changer (6 discs): CDX-T69

MD changer (6 discs): MDX-66XLP

Source selector: XA-C30

AUX-IN selector: XA-300

Your dealer may not handle some of the above listed accessories. Please ask the dealer for detailed information.

US and foreign patents licensed from Dolby Laboratories.

MPEG Layer-3 audio coding technology and patents licensed from Fraunhofer IIS and Thomson.

#### Note

*This unit cannot be connected to a digital preamplifier or an equalizer which is Sony BUS system compatible.*

*Design and specifications are subject to change without notice.*



- Lead-free solder is used for soldering certain parts. (more than 80 %)
- Halogenated flame retardants are not used in the certain printed wiring boards.
- Halogenated flame retardants are not used in cabinets.
- VOC (Volatile Organic Compound)-free vegetable oil based ink is used for printing the carton.
- Packaging cushions do not use polystyrene foam.

## Troubleshooting

The following checklist will help you remedy problems you may encounter with your unit. Before going through the checklist below, check the connection and operating procedures.

### General

#### No power is being supplied to the unit.

- Check the connection. If everything is in order, check the fuse.
- If the unit is turned off and the display disappears, it cannot be operated with the remote commander.  
→ Turn on the unit.

#### The power antenna does not extend.

The power antenna does not have a relay box.

#### No sound.

- The volume is too low.
- The ATT function is activated, or the Telephone ATT function (when the interface cable of a car telephone is connected to the ATT lead) is activated.
- The position of the fader control is not set for a 2-speaker system.
- The CD changer is incompatible with the disc format (MP3/WMA/ATRAC CD).  
→ Play back with a Sony MP3 compatible CD changer, or this unit.

#### No beep sound.

- The beep sound is canceled (page 14).
- An optional power amplifier is connected and you are not using the built-in amplifier.

#### The contents of the memory have been erased.

- The RESET button has been pressed.  
→ Store again into the memory.
- The power connecting lead or battery has been disconnected.
- The power connecting lead is not connected properly.

#### Stored stations and correct time are erased.

#### The fuse has blown.

#### Makes noise when the position of the ignition key is switched.

The leads are not matched correctly with the car's accessory power connector.

#### The display disappears from/does not appear in the display window.

- The dimmer is set "Dimmer on" (page 14).
- The angle of the front panel is not proper.  
→ Adjust the angle of the front panel by pressing and hold (ANGLE) (page 7).
- The display disappears if you press and hold (OFF).  
→ Press and hold (OFF) on the unit until the display appears.
- The connectors are dirty (page 19).

#### DSO 3D does not function.

Depending on the type of car interior or type of music, DSO 3D may not have a desirable effect.

#### The settings of Custom in HDEQ, DSO 3D and I-TA are not saved.

- Adjustment procedure is not complete.
- The settings will not be saved, even if the pencil icon appears.

#### The images change automatically.

In Auto Image mode, the selected image cannot be displayed.

→ To display selected image only, set to "Auto Image off" (page 14).

#### Any display items do not display.

→ Set to "Information All" (page 14).

### CD/MD playback

#### The disc cannot be loaded.

- Another disc is already loaded.
- The disc has been forcibly inserted upside down or in the wrong way.

#### The disc does not playback.

- Defective or dirty disc.
- The CD-Rs/CD-RWs are not for audio use (page 18).

#### MP3/WMA files cannot be played back.

The disc is incompatible with the MP3/WMA format and version (page 18).

#### MP3/WMA files take longer to play back than others.

The following discs take a longer time to start playback.

- a disc recorded with a complicated tree structure.
- a disc recorded in Multi Session.
- a disc to which data can be added.

#### The ATRAC CD cannot play.

- The disc is not created by authorized software, such as SonicStage or SonicStage Simple Burner.
- Tracks that are not included in the group cannot be played.

#### The display items do not scroll.

- For discs with very many characters, those may not scroll.
- "Auto Scroll" is set to off.  
→ Set to "Auto Scroll on" (page 15) or press (SCRL) on the card remote commander.

continue to next page →

---

### The sound skips.

- Installation is not correct.
  - Install the unit at an angle of less than 45° in a sturdy part of the car.
- Defective or dirty disc.

---

### The operation buttons do not function.

#### The disc will not eject.

Press the RESET button (page 4).

---

### “MS” or “MD” does not appear on the source display when both the optional MGS-X1 and MD changer are connected.

This unit recognizes MGS-X1 as an MD unit.

→ Press (SOURCE) until “MS” or “MD” appears, then press (MODE) repeatedly.

---

## Radio reception

### The stations cannot be received.

#### The sound is hampered by noises.

- Connect a power antenna control lead (blue) or accessory power supply lead (red) to the power supply lead of a car’s antenna booster (only when your car has built-in FM/AM antenna in the rear/side glass).
- Check the connection of the car antenna.
- The auto antenna will not go up.
  - Check the connection of the power antenna control lead.
- Check the frequency.
- When the DSO 3D mode is on, the sound is sometimes hampered by noises.
  - Set the DSO 3D mode to “off” (page 11).

---

### Preset tuning is not possible.

- Store the correct frequency in the memory.
- The broadcast signal is too weak.

---

### Automatic tuning is not possible.

- The local seek mode is set to “on.”
  - Set to “Local off” (page 15).
- The broadcast signal is too weak.
  - Perform manual tuning.

---

### During FM reception, the “ST” indication flashes.

- Tune in the frequency accurately.
- The broadcast signal is too weak.
  - Set to “Mono on” (page 15).

---

### An FM programme broadcast in stereo is heard in monaural.

The unit is in monaural reception mode.

→ Set to “Mono off” (page 15).

---

## Error displays/Messages

---

### Blank\*1

Tracks have not been recorded on the MD.\*2

→ Play an MD with recorded tracks.

---

### Error\*1

- The disc is dirty or inserted upside down.\*2
  - Clean or insert the disc correctly.
- A blank disc has been inserted.
- The disc cannot play because of some problem.
  - Insert another disc.

---

### Failure

The connection of speakers/amplifiers is incorrect.

→ See the installation guide manual of this model to check the connection.

---

### Load

The changer is loading the disc.

→ Wait until loading is complete.

---

### Local Seek +/-

The local seek mode is on during automatic tuning.

---

### NO Album Name

An album name is not written in the track.

---

### NO Disc

The disc is not inserted in the CD/MD changer.

→ Insert discs in the changer.

---

### NO Disc Name

A disc name is not written in the track.

---

### NO Group Name

A group name is not written in the track.

---

### NO ID3 Tag

ID3 tag information is not written in the MP3 file.

---

### NO Information

Text information is not written in the WMA/ATRAC3/ATRAC3plus file.

---

### NO Magazine

The disc magazine is not inserted in the CD changer.

→ Insert the magazine in the changer.

---

### NO Music

The disc is not a music file.

→ Insert a music CD in this unit or MP3 playable changer.

---

### NO Track Name

A track name is not written in the track.

---

### Not Read

The disc information has not been read by the unit.

→ Load the disc, then select it on the list.

---

### Not Ready

The lid of the MD changer is open or the MDs are not inserted properly.

→ Close the lid or insert the MDs properly.

---

### Offset

There may be an internal malfunction.

→ Check the connection. If the error indication remains on in the display, consult your nearest Sony dealer.

---

**Read**

The unit is reading all track and album/group information on the disc.

→ Wait until reading is complete and playback starts automatically. Depending on the disc structure, it may take more than a minute.

---

**Push Reset**

The CD unit and CD/MD changer cannot be operated because of some problem.

→ Press the RESET button (page 4).

---

“ ..... ” or “ ..... ”

During fast-forward or reverse, you have reached the beginning or the end of the disc and you cannot go any further.

---

“ ..... ”

The character cannot be displayed with the unit.

---

\*1 *If an error occurs during playback of a CD or MD, the disc number of the CD or MD does not appear in the display.*

\*2 *The disc number of the disc causing the error appears in the display.*

If these solutions do not help improve the situation, consult your nearest Sony dealer.

If you take the unit to be repaired because of CD playback trouble, bring the disc that was used at the time the problem began.

## The conversion table







cm	inch	cm	inch	cm	inch	cm	inch
10	3.9	110	43.3	210	82.7	310	122.0
20	7.9	120	47.2	220	86.6	320	126.0
30	11.8	130	51.2	230	90.6	330	129.9
40	15.7	140	55.1	240	94.5	340	133.9
50	19.7	150	59.1	250	98.4	350	137.8
60	23.6	160	63.0	260	102.4	360	141.7
70	27.6	170	66.9	270	106.3	370	145.7
80	31.5	180	70.9	280	110.2	380	149.6
90	35.4	190	74.8	290	114.2	390	153.5
100	39.4	200	78.7	300	118.1	400	157.5

## Félicitations !

Nous vous remercions d'avoir fait l'acquisition de ce lecteur de disques compacts Sony. Ce lecteur vous offre les fonctions suivantes.

### • Lecture de CD

Possibilité de lecture de CD-DA (contenant également des informations CD TEXT\*), de CD-R/CD-RW (fichiers MP3/WMA contenant également des multisessions (page 19)) et de CD ATRAC (format ATRAC3 et ATRAC3plus (page 20)).

Type de disques	Symbole indiqué sur le disque	
CD-DA		
MP3 WMA CD ATRAC	 	 

### • Réception radio

**BTM** (Mémorisation des meilleurs accords) : l'appareil sélectionne des stations émettant un signal fort et les mémorise.

### • Réglage du son X-DSP

Cette nouvelle technologie sonore de Sony crée une ambiance sonore idéale en voiture grâce à un traitement numérique du signal.

### • Réglage des images

Vous pouvez régler diverses images affichées sur l'appareil.

– Space Producer (Créateur d'espace) : crée des motifs animés à l'écran au rythme de la musique.

### • Commande d'appareils en option

En plus des fonctions de lecture proposées, cet appareil vous permet également de commander des changeurs CD/MD et des appareils portatifs Sony en option.

\* Un disque CD TEXT est un CD-DA contenant des informations telles que le nom du disque, le nom de l'artiste et le nom des plages.

En ce qui concerne l'installation et les connexions, consulter le manuel d'installation/raccordement fourni.

## ATTENTION

L'utilisation d'instruments optiques avec ce produit augmente les risques pour les yeux.

### Avertissement si le contact de votre véhicule ne comporte pas de position ACC

Après avoir coupé le moteur, n'oubliez pas de maintenir la touche **OFF** enfoncée sur l'appareil jusqu'à ce que l'affichage disparaisse.

Sinon, l'affichage n'est pas désactivé et la batterie du véhicule se décharge.

**BBE<sup>®</sup> MP**  
**DIGITAL**

Fabriqué sous licence de  
BBE Sound, Inc.

Le processus BBE MP

améliore le son compressé numériquement, tel qu'un MP3, en restaurant et en améliorant les harmoniques supérieures perdues lors de la compression. BBE MP génère des harmoniques paires depuis le matériel source, récupérant efficacement la chaleur, les détails et les nuances.

**SAT**  
**RADIO**  
**READY**

Le logo « SAT Radio Ready » indique que ce produit commande un module tuner radio satellite (vendu

séparément). Consultez votre détaillant agréé Sony le plus proche pour en savoir plus sur le fonctionnement du module tuner radio satellite. « SAT Radio », « SAT Radio Ready », les logos SAT Radio et SAT Radio Ready, ainsi que toutes les marques associées sont des marques de commerce de Sirius Satellite Radio Inc. et de XM Satellite Radio Inc.

L'appellation et le logo SonicStage sont des marques de commerce de Sony Corporation. ATRAC, ATRAC3, ATRAC3plus et leurs logos sont des marques de commerce de Sony Corporation.

Plays  
Windows  
Media™

Microsoft, Windows Media et le logo Windows sont des marques de commerce ou des marques déposées de

Microsoft Corporation aux Etats-Unis et/ou dans d'autres pays.



## Préparation

---

Réinitialisation de l'appareil . . . . .	4
Réglage de l'horloge . . . . .	4
Retrait de la façade . . . . .	4
Installation de la façade . . . . .	5
Insertion du disque dans le lecteur . . . . .	5
Éjection du disque . . . . .	5
Ajustement de l'angle de la façade . . . . .	5

## Emplacement des commandes et opérations de base

---

Appareil principal . . . . .	6
Mini-télécommande RM-X152 . . . . .	6

## CD

---

Rubriques d'affichage . . . . .	8
Lecture répétée et lecture aléatoire . . . . .	8

## Radio

---

Mémorisation et réception des stations . . . . .	9
Mémorisation automatique — BTM . . . . .	9
Mémorisation manuelle . . . . .	9
Réception des stations mémorisées . . . . .	9
Recherche automatique des fréquences . . . . .	9
Réception d'une station par l'intermédiaire d'une liste — LIST . . . . .	9

## Bénéficier d'un son optimal

### — X-DSP

---

HDEQ . . . . .	10
DSO 3D . . . . .	10
Synchronisation intelligente — I-TA . . . . .	11
BBE MP . . . . .	11
Sélection en fonction de vos goûts	
— SOUND . . . . .	11
Optimisation du son à votre convenance	
— MENU Sound . . . . .	11
Syntonisation de HDEQ . . . . .	12
Syntonisation de DSO 3D . . . . .	12
Syntonisation de I-TA . . . . .	12
BBE MP . . . . .	13
Réglage précis du son à votre convenance . . . . .	14

## Autres fonctions

---

Changement des réglages du son . . . . .	15
Réglage des caractéristiques du son	
— Balance/Fader/Sub Woofer . . . . .	15
Réglage des paramètres du menu	
— MENU . . . . .	15
Utilisation d'un appareil en option . . . . .	17
Changeur CD/MD . . . . .	17
Appareil audio auxiliaire . . . . .	18
Satellite de commande RM-X4S . . . . .	18

## Informations complémentaires

---

Précautions . . . . .	19
Remarques sur les disques . . . . .	19
À propos des fichiers MP3/WMA . . . . .	19
À propos des CD ATRAC . . . . .	20
Entretien . . . . .	20
Démontage de l'appareil . . . . .	21
Caractéristiques techniques . . . . .	22
Dépannage . . . . .	22
Affichage des erreurs et messages . . . . .	24
Tableau de conversion . . . . .	25

## Préparation

### Réinitialisation de l'appareil

Avant la première mise en service de l'appareil, après avoir remplacé la batterie du véhicule ou modifié les raccordements, vous devez réinitialiser l'appareil.

Retirez la façade, puis appuyez sur la touche RESET avec un objet pointu comme un stylo à bille.

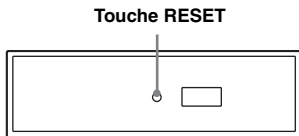

#### Remarque

Une pression sur la touche RESET remet l'heure à zéro et efface certaines informations mémorisées. La mémoire personnalisée de HDEQ, DSO 3D et synchronisation intelligente (I-TA) ne sera pas effacée (page 11).

## Réglage de l'horloge

L'horloge numérique fonctionne suivant un cycle de 12 heures.

- 1 Appuyez sur (MENU).
- 2 Tournez la molette de réglage SEEK jusqu'à ce que « SETUP » apparaisse, puis appuyez sur (ENTER).
- 3 Tournez la molette de réglage SEEK jusqu'à ce que « Clock Adjust » apparaisse, puis appuyez sur (ENTER).  
L'écran de réglage de l'horloge apparaît.
- 4 Tournez la molette de réglage SEEK pour régler l'heure et les minutes.  
Pour déplacer l'indication numérique, appuyez sur (ENTER).
- 5 Après avoir réglé les minutes, appuyez sur (ENTER).  
L'horloge démarre.

#### Avec la mini-télécommande

Aux étapes 2 à 4 : appuyez sur ↑ ou sur ↓ au lieu d'utiliser la molette de réglage SEEK ; à l'étape 4 : appuyez sur ← ou → au lieu de (ENTER).

## Retrait de la façade

Vous pouvez retirer la façade de cet appareil pour le protéger du vol.

### Alarme d'avertissement

Si vous mettez la clé de contact en position OFF sans ôter la façade, l'alarme d'avertissement retentit pendant quelques secondes. L'alarme est émise uniquement lorsque l'amplificateur intégré est utilisé.

- 1 Appuyez sur (OFF).  
L'appareil est mis hors tension.
- 2 Appuyez sur ↑.  
Le côté gauche de la façade se détache.
- 3 Faites coulisser la façade vers la gauche, puis tirez doucement la façade vers vous.

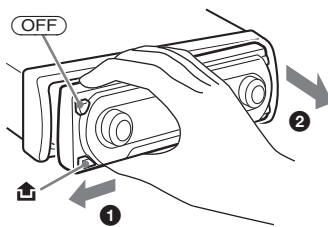

#### Remarques

- N'exercez pas de pression excessive sur la façade et sur la fenêtre d'affichage et ne la laissez pas tomber.
- N'exposez pas la façade à une température ou à un taux d'humidité élevée. Évitez de la laisser dans un véhicule en stationnement ou sur le tableau de bord ou la plage arrière.

## Installation de la façade

Insérez l'orifice (A) de la façade sur la tige (B) de l'appareil, puis poussez doucement sur le côté gauche pour l'engager en position.

Appuyez sur (SOURCE) sur l'appareil (ou insérez un disque) pour le faire fonctionner.

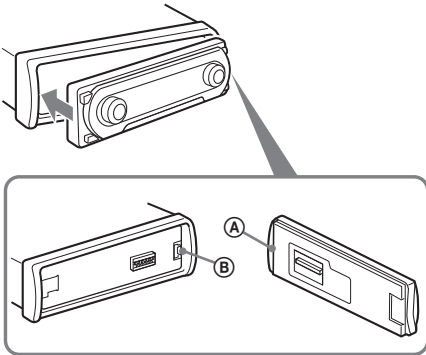

### Remarque

Ne posez rien sur la face interne de la façade.

## Insertion du disque dans le lecteur

### 1 Appuyez sur ▲.

La façade bascule automatiquement vers le bas.

### 2 Insérez le disque (côté imprimé vers le haut).

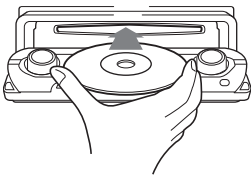

La façade bascule automatiquement vers le haut, puis la lecture commence automatiquement.

## Éjection du disque

### 1 Appuyez sur ▲.

La façade bascule automatiquement vers le bas, puis le disque est éjecté.

### 2 Appuyez sur ▲ pour fermer la façade.

### Remarque

La façade bascule automatiquement vers le haut 15 secondes après avoir basculé vers le bas.

## Ajustement de l'angle de la façade

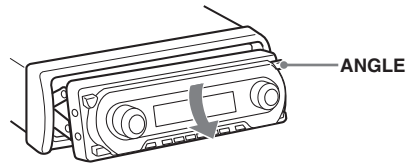

### 1 Appuyez plusieurs fois de suite sur la touche (ANGLE) et maintenez-la enfoncée jusqu'à ce que la façade soit orientée selon l'angle de votre choix.

La façade peut être réglée selon 3 positions.

Pour replacer la façade à sa position par défaut, appuyez plusieurs fois sur la touche (ANGLE) et maintenez-la enfoncée jusqu'à ce que la façade revienne à sa position par défaut.

### Conseils

- Après que la façade a basculé vers le bas (pour insérer le disque), elle revient automatiquement à la position que vous avez réglée.
- L'angle de la façade que vous avez réglé est mémorisé dans l'appareil. Si vous coupez le contact, l'angle revient à sa position par défaut et lorsque vous remettez le contact, la façade reprend la position correspondant à l'angle que vous aviez réglé.

# Emplacement des commandes et opérations de base

## Appareil principal

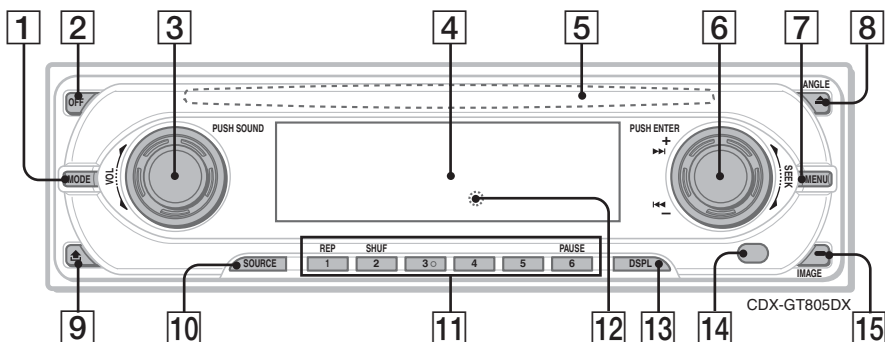

## Mini-télécommande RM-X152

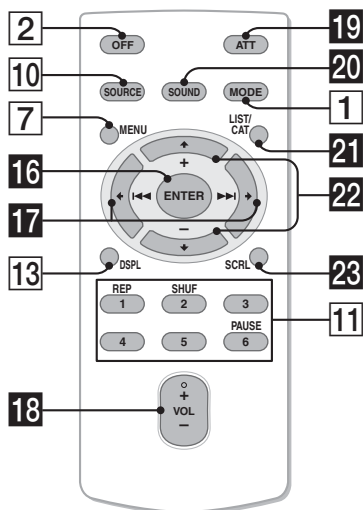

Pour plus de détails, reportez-vous aux numéros de pages indiqués. Les touches correspondantes de la mini-télécommande pilotent les mêmes fonctions que celles de l'appareil.

- 1 Touche MODE 9, 17**  
Sélection de la bande radio (FM/AM)/de l'appareil\*1.
- 2 Touche OFF**  
Mise hors tension de l'appareil/arrêt de la source.
- 3 Molette de réglage VOL (volume)/ touche SOUND 15**  
Réglage du volume (tournez) ; sélection des paramètres du son (appuyez).
- 4 Fenêtre d'affichage**
- 5 Fente d'insertion des disques 5**  
Insertion du disque.
- 6 Molette de réglage SEEK/touche ENTER**  
Sélection de paramètres (tournez) ; validation d'un réglage (appuyez).  
CD :  
Saut de plages, d'albums ou de groupes : appuyez sur **(ENTER)** plusieurs fois de suite pour sélectionner **◀◀/▶▶** ou « ALBM/ GROUP », puis tournez la molette de réglage SEEK jusqu'à ce que la plage ou l'album/le groupe de votre choix apparaisse.  
Radio :  
Réglage des stations : appuyez sur **(ENTER)** plusieurs fois de suite pour sélectionner « SEEK », « MANUAL » ou « PRESET », puis tournez la molette de réglage SEEK jusqu'à ce que la station de votre choix apparaisse.

- 7 Touche MENU**  
Activation du menu.
- 8 Touche ▲ (éjection)/ANGLE 5**  
Éjection du disque/basculement de la façade (appuyez) ; réglage de la façade selon 3 positions (appuyez sur la touche et maintenez-la enfoncée).
- 9 Touche ⬆ (déverrouillage de la façade) 4**
- 10 Touche SOURCE**  
Mise sous tension/changement de la source (Radio/CD/MD\*2/AUX/SAT\*3).
- 11 Touches numériques**  
Radio :  
Réception des stations enregistrées (appuyez) ; mémorisation des stations (appuyez sur la touche et maintenez-la enfoncée).  
CD/MD\*2 :  
① : **REP** 8, 17  
② : **SHUF** 8, 17  
⑥ : **PAUSE**\*4  
Pour effectuer une pause de lecture. Appuyez de nouveau sur cette touche pour annuler.
- 12 Touche RESET 4**
- 13 Touche DSPL (affichage) 8**  
Changement des rubriques d'affichage.
- 14 Récepteur**  
Réception des signaux de la mini-télécommande.
- 15 Touche IMAGE 2**  
Sélection de l'image affichée.  
Mode Movie (Cinéma) 1-3 → Mode Spectrum analyzer (Analyseur de spectre) 1-5 → Mode Space Producer (Créateur d'espace) → Mode Wall paper (Papier peint) 1-3 → Mode de lecture/réception normal

Les touches suivantes de la mini-télécommande correspondent également à des touches/fonctions différentes de celles de l'appareil.

- 16 Touche ENTER**  
Validation d'un réglage.
- 17 Touches ←/→ (SEEK -/+)**  
CD :  
Saut de plages (appuyez) ; saut de plages en continu (appuyez, puis appuyez dans un délai d'environ 1 seconde et maintenez la touche enfoncée) ; avance/retour rapide dans une plage (appuyez sur la touche et maintenez-la enfoncée).  
Radio :  
Réglage automatique des stations (appuyez) ; recherche manuelle d'une station (appuyez sur la touche et maintenez-la enfoncée).
- 18 Touche VOL (volume) +/-**  
Réglage du niveau du volume.
- 19 Touche ATT (atténuation du son)**  
Atténuation du son. Appuyez de nouveau sur cette touche pour annuler.
- 20 Touche SOUND**  
Sélection des paramètres sonores.
- 21 Touche LIST/CAT\*3 9, 17**  
Affichage d'une liste.
- 22 Touches ↑/↓ (+/-)**  
Sélection de stations pré-réglées/saut de groupes (appuyez) ; saut de groupes en continu (appuyez sur la touche et maintenez-la enfoncée).
- 23 Touche SCRL (défilement) 8**  
Défilement de la rubrique d'affichage.

\*1 Lorsqu'un changeur CD/MD est raccordé.

\*2 Lorsqu'un changeur MD est raccordé.

\*3 Lorsqu'un récepteur SAT est raccordé.

\*4 Lorsque la lecture est effectuée sur cet appareil.

#### Remarque

Si vous éteignez l'appareil et que l'affichage disparaît, son fonctionnement ne peut pas être commandé avec la mini-télécommande, sauf si vous appuyez d'abord sur la touche (SOURCE) de l'appareil ou si vous insérez d'abord un disque dans le lecteur pour l'activer.

#### Conseil

Pour obtenir des informations détaillées sur le remplacement de la pile, reportez-vous à la section « Remplacement de la pile au lithium de la télécommande » à la page 20.

Pour plus de détails sur la sélection d'un changeur CD/MD, reportez-vous à la page 17.

## Rubriques d'affichage

Exemple : lorsque vous sélectionnez le mode normal de lecture en appuyant plusieurs fois sur (IMAGE) (page 7).

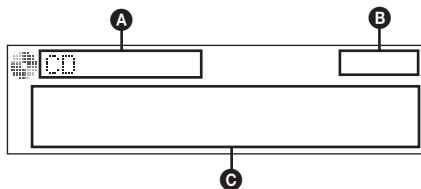

- A** Source, indication MP3/WMA/ATRAC3plus
- B** Horloge
- C** Numéro d'album/de groupe/Numéro de plage/Temps de lecture écoulé, Nom du disque/de l'artiste, Nom d'album/du groupe, Nom de plage, Informations textuelles\*

\* Lorsque vous lisez un fichier MP3, l'étiquette ID3 s'affiche, lorsque vous lisez un CD ATRAC, les informations textuelles de SonicStage, etc. s'affichent et lorsque vous lisez un fichier WMA, l'étiquette WMA s'affiche.

Pour changer de rubriques d'affichage **C**, appuyez sur (DSPL) ; pour faire défiler les rubriques d'affichage **C**, appuyez sur (SCRL) sur la mini-télécommande ou réglez l'appareil à « Auto Scroll on » (page 16).

### Conseil

Les rubriques affichées varient selon le type de disque, le format enregistré et les réglages. Pour plus de détails à propos des fichiers MP3/WMA, reportez-vous à la page 19 ; à propos des CD ATRAC, reportez-vous à la page 20.

## Lecture répétée et lecture aléatoire

**1** En cours de lecture, appuyez plusieurs fois sur ① (REP) ou ② (SHUF) jusqu'à ce que le réglage de votre choix apparaisse.

Sélectionnez	Pour lire
Repeat Track	une plage en boucle.
Repeat Album* <sup>1</sup>	un album en boucle.
Repeat Group* <sup>2</sup>	un groupe en boucle.
Shuffle Album* <sup>1</sup>	un album dans un ordre aléatoire.
Shuffle Group* <sup>2</sup>	un groupe dans un ordre aléatoire.
Shuffle Disc	un disque dans un ordre aléatoire.

\*<sup>1</sup> Lors de la lecture d'un disque MP3/WMA.

\*<sup>2</sup> Lors de la lecture d'un CD ATRAC.

Pour revenir au mode de lecture normal, sélectionnez « Repeat off » ou « Shuffle off ».

## Radio

# Mémorisation et réception des stations

### Attention

Pour régler des stations pendant que vous conduisez, utilisez la fonction de mémorisation des meilleurs accords (BTM) afin d'éviter tout accident.

### Mémorisation automatique — BTM

- 1 Appuyez plusieurs fois sur (SOURCE) jusqu'à ce que l'indication « TUNER » apparaisse.

Pour changer de bande, appuyez plusieurs fois sur (MODE). Vous pouvez sélectionner FM1, FM2, FM3, AM1 ou AM2.

- 2 Appuyez sur (MENU).

- 3 Tournez la molette de réglage SEEK jusqu'à ce que « RECEIVE MODE » apparaisse, puis appuyez sur (ENTER).

- 4 Tournez la molette de réglage SEEK jusqu'à ce que « BTM » apparaisse, puis appuyez sur (ENTER).

L'appareil enregistre les stations sur les touches numériques dans l'ordre des fréquences.

Un bip retentit lorsque le réglage est mémorisé.

#### Avec la mini-télécommande

Dans les étapes 3 et 4 : appuyez sur ↑ ou sur ↓ au lieu d'utiliser la molette de réglage SEEK.

### Mémorisation manuelle

- 1 Lorsque vous captez la station que vous souhaitez mémoriser, appuyez sur une touche numérique (1 à 6) et maintenez-la enfoncée jusqu'à ce que l'indication « MEM » s'affiche.

Le numéro de la touche apparaît dans la fenêtre d'affichage.

#### Remarque

Si vous essayez de mémoriser une autre station sur la même touche numérique, la station mémorisée précédemment est remplacée.

### Réception des stations mémorisées

- 1 Sélectionnez la bande, puis appuyez sur une touche numérique (1 à 6).

#### Conseil

Vous pouvez également mémoriser les stations captées en appuyant plusieurs fois sur (ENTER) jusqu'à ce que « PRESET » s'affiche, puis tournez la molette de réglage SEEK jusqu'à ce que le numéro de préréglage apparaisse.

### Recherche automatique des fréquences

- 1 Sélectionnez la bande, puis appuyez sur (ENTER) jusqu'à ce que « Seek » apparaisse, puis tournez la molette de réglage SEEK pour rechercher la station.

Le balayage s'interrompt lorsque l'appareil capte une station. Répétez cette procédure jusqu'à ce que vous captiez la station souhaitée.

#### Conseil

Si vous connaissez la fréquence de la station que vous souhaitez écouter, appuyez plusieurs fois sur la touche (ENTER) jusqu'à ce que « MANUAL » apparaisse, puis tournez la molette de réglage SEEK jusqu'à ce que la fréquence de votre choix apparaisse.

### Réception d'une station par l'intermédiaire d'une liste — LIST

Vous pouvez afficher une liste des fréquences.

- 1 Sélectionnez la bande, puis appuyez sur (MENU).

- 2 Tournez la molette de réglage SEEK jusqu'à ce que « LIST » apparaisse, puis appuyez sur (ENTER).

La fréquence s'affiche.



- 3 Tournez la molette de réglage SEEK jusqu'à ce que la station souhaitée apparaisse.

- 4 Appuyez sur (ENTER) pour capter la station.

L'écran d'affichage revient en mode de réception normal.

#### Avec la mini-télécommande

Sélectionnez la bande, puis appuyez sur (LIST). Appuyez plusieurs fois sur ↑ ou ↓ jusqu'à ce que la station de votre choix apparaisse, puis appuyez sur (ENTER).

## Bénéficiaire d'un son optimal — X-DSP

La nouvelle technique sonore de Sony, le X-DSP, crée une ambiance sonore idéale en voiture grâce à un traitement numérique des signaux. Le X-DSP possède les fonctions suivantes : HDEQ, DSO 3D, synchronisation intelligente (abrégié par I-TA) et BBE MP.

Reportez-vous aux descriptions de chaque fonction, ci-après. Il existe deux méthodes de réglage. La première consiste à utiliser le réglage facile pour une écoute moins exigeante et la seconde implique un réglage plus précis pour un public plus exigeant.

Reportez-vous à la section « Sélection en fonction de vos goûts — SOUND » concernant le réglage facile, en sélectionnant un préréglage (page 11). Pour un réglage plus précis, reportez-vous aux sections « Optimisation du son à votre convenance — MENU Sound » (page 11) et « Réglage précis du son à votre convenance » (page 14).

### Remarques

- Le son du X-DSP est obtenu à l'aide de quatre canaux, comprenant deux haut-parleurs avant et deux haut-parleurs arrière. Si vous utilisez uniquement des haut-parleurs avant ou arrière, l'effet sera aussi prononcé.
- L'ampleur de l'effet dépend du type de véhicule et de ses haut-parleurs.

## HDEQ

L'égaliseur 13 bandes à quatre canaux distincts vous permet d'adapter la musique à vos goûts personnels.

Préréglage	Effet
Xplod	Accentue la dynamique globale du son.
Refined Vocal	Enrichit et améliore les voix vers l'avant.
Over Drive	Crée un son clair et vivant.
Virtual Sub	Crée des graves profonds et pleins.
Natural Cruise	Accentue les sons affaiblis par les bruits de la route.
Rear Drive	Accentue le son du haut-parleur arrière.
Flat	Aucun effet

### Conseil

Reportez-vous à la section « Syntonisation de HDEQ » (page 12) pour une personnalisation plus précise.

## DSO 3D

DSO 3D est une technologie sonore 3D virtuelle qui résout le problème posé par des haut-parleurs de mauvaise qualité. Elle crée un environnement sonore virtuel à 3 dimensions (hauteur, largeur et profondeur) entre les haut-parleurs et l'auditeur.

Paramètre	Effet
STD	Le son du haut-parleur situé dans la porte avant est audible au niveau de l'oreille. ①
Wide	Offre un environnement sonore plus large qu'en STD. ②
Deep	Le son semble venir de devant le STD. ③

### Représentation d'un haut-parleur virtuel

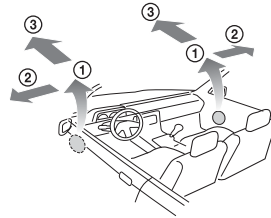

### Conseil

Reportez-vous à la section « Syntonisation de DSO 3D » (page 12) pour une personnalisation plus précise.



## Synchronisation intelligente — I-TA

Vous pouvez définir la localisation du son en fonction de votre position d'écoute. En calculant la distance entre le siège et le haut-parleur, l'appareil peut modifier la localisation en retardant l'émission du son émis par chaque haut-parleur. L'appareil peut simuler un champ sonore naturel, en donnant l'impression de se trouver au centre de celui-ci quelle que soit votre place dans la voiture.

Paramètre	Position
Front-L	Avant gauche ①
Front-R	Avant droit ②
Front	Entre les sièges avant ③
All	Au milieu de votre voiture ④

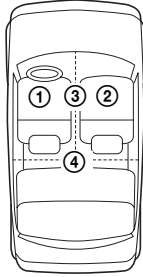

### Conseil

Reportez-vous à la section « Syntonisation de I-TA » (page 12) pour un réglage précis du son dans votre voiture. Le réglage entre chaque haut-parleur et votre position d'écoute peut être effectué par incréments de 2 cm ( $1/16$  po).

## BBE MP

BBE MP améliore le son compressé numériquement de toutes les sources (page 2, 13).

Affichage	Explication
ON	BBE MP est activé
OFF	BBE MP est désactivé

## Sélection en fonction de vos goûts — SOUND

Vous pouvez configurer l'appareil de différentes manières en sélectionnant le préréglage des fonctions HDEQ, DSO 3D et I-TA.

### 1 Appuyez plusieurs fois sur **(SOUND)** pour sélectionner le paramètre souhaité en cours de lecture.

Les paramètres changent comme suit :

HDEQ → DSO 3D → I-TA → Balance → Fader → Sub Woofer

### 2 Tournez la molette de réglage du volume pour sélectionner le réglage.

Le réglage est terminé après environ 3 secondes.

#### Avec la mini-télécommande

À l'étape 2 : appuyez sur **←** ou **→** pour régler la syntonisation de HDEQ, DSO 3D et I-TA avec précision. Reportez-vous à la page 11 et à la page 12 pour obtenir des informations détaillées.

## Optimisation du son à votre convenance — MENU Sound

Vous pouvez optimiser avec précision le réglage de HDEQ, DSO 3D et I-TA à votre convenance et en fonction de l'habitacle de votre véhicule, grâce au MENU Sound. Reportez-vous également à la section « Réglage précis du son à votre convenance » (page 14). BBE MP peut également être réglé. La méthode du menu est la même pour toutes les fonctions, familiarisez-vous avec la procédure ci-dessous, puis appliquez la à chaque fonction.

### 1 Appuyez sur **(MENU)** en cours de lecture.

### 2 Tournez la molette de réglage SEEK jusqu'à ce que « SOUND » s'affiche.

### 3 Appuyez sur **(ENTER)**.

### 4 Tournez la molette de réglage SEEK pour sélectionner un paramètre, puis appuyez sur **(ENTER)**.

### 5 Répétez l'étape 4 pour régler d'autres paramètres.

### 6 Appuyez sur **(MENU)**.

Le réglage est terminé.

#### Avec la mini-télécommande

Aux étapes 2 à 4 : appuyez sur **↑** ou **↓** pour régler le paramètre sélectionné.

suite à la page suivante →

## Syntonisation de HDEQ

La fréquence et le niveau sonore de la courbe de l'égaliseur peuvent être réglés avec précision. La syntonisation se compose de 4 canaux : Front L/R (avant gauche et droit) et Rear L/R (arrière gauche et droit).

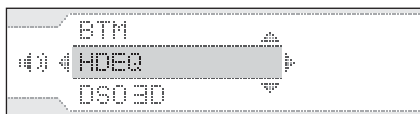

**1** Sélectionnez « SOUND » → « HDEQ » en mode MENU.

**2** Sélectionnez « Custom1 », « Custom2 » ou « Custom3 » pour la mémorisation.

**3** Sélectionnez la courbe de l'égaliseur que vous souhaitez régler.

Dans le réglage Custom que vous avez choisi, vous pouvez régler la courbe de l'égaliseur, puis une icône en forme de crayon apparaît comme suit : « Custom1 » → « Custom1  ».

**4** Sélectionnez le haut-parleur que vous souhaitez régler.

**5** Réglez la courbe de l'égaliseur à votre convenance.

**1** Appuyez sur **(ENTER)** pour sélectionner la fréquence que vous souhaitez régler (réglage entre 63 Hz et 16 kHz, sur 13 bandes).

**2** Tournez la molette de réglage SEEK pour régler le niveau de la fréquence choisie (incrément de 1 dB, entre -6 dB et +6 dB).

**3** Répétez les étapes **1** et **2** pour régler d'autres bandes de la courbe de l'égaliseur.

**6** Validez vos réglages à l'aide de l'écran de confirmation et enregistrez la valeur.

**7** Répétez les étapes 3 à 6 jusqu'à ce que tous les haut-parleurs aient été réglés.

### Remarque

L'icône en forme de crayon apparaît uniquement après avoir sélectionné le pré-réglage à l'étape 3, toutefois le réglage n'est pas appliqué tant qu'il n'est pas enregistré à l'étape 6.

### Conseil

Sélectionnez « Reset » à l'étape 4 pour réinitialiser le réglage aux valeurs par défaut (flat).

### Avec la mini-télécommande

Au point **1** de l'étape 5 : appuyez sur **←** ou **→** pour régler la fréquence ; à l'étape **2** : appuyez sur **↑** ou **↓** pour régler le niveau.

## Syntonisation de DSO 3D

La hauteur, la largeur et la profondeur de l'environnement sonore virtuel peuvent être réglées à votre convenance.



**1** Sélectionnez « SOUND » → « DSO 3D » en mode MENU.

**2** Sélectionnez « Custom1 », « Custom2 » ou « Custom3 » pour la mémorisation.

**3** Sélectionnez « STD », « Wide » ou « Deep ».

Dans le réglage Custom que vous avez choisi, vous pouvez ajuster le pré-réglage, puis une icône en forme de crayon apparaît comme suit : « Custom1 » → « Custom1  »

**4** Sélectionnez l'un des 3 modes de paramètre pour procéder au réglage : « Elevation », « Width » ou « Depth ».

**5** Réglez la position entre 1 et 8.

**6** Validez vos réglages à l'aide de l'écran de confirmation et enregistrez la valeur.

**7** Répétez les étapes 3 à 6 jusqu'à ce que les 3 modes de paramètre aient été réglés.

### Remarque

L'icône en forme de crayon apparaît uniquement après avoir sélectionné le pré-réglage à l'étape 3, toutefois le réglage n'est pas appliqué tant qu'il n'est pas enregistré à l'étape 6.

### Conseil

Sélectionnez « Reset » à l'étape 4 pour réinitialiser le réglage à la valeur par défaut (off).

## Syntonisation de I-TA

La syntonisation de I-TA définit un délai précis pour que le son atteigne les oreilles de l'auditeur à partir du haut-parleur du véhicule. Il existe deux modes : Smart et Pro.

### Mode Smart

Le mode Smart permet de choisir l'une des 4 positions pré-réglées que vous pouvez ensuite facilement ajuster avec précision.



- 1 Sélectionnez « SOUND » → « I-TA » → « Smart Mode » en mode MENU.
- 2 Sélectionnez le mode préréglé que vous souhaitez utiliser pour la configuration.
- 3 Réglez la position avec précision.
- 4 Appuyez sur **(ENTER)** pour terminer.

### Mode Pro

Ce mode concerne les personnes qui souhaitent façonner le son avec plus de créativité. Il mesure la distance entre votre position d'écoute et chaque haut-parleur. Vous devrez saisir ces distances pour que le délai correct soit appliqué.



- 1 Sélectionnez « SOUND » → « I-TA » → « Pro Mode » en mode MENU.
- 2 Sélectionnez « Custom1 », « Custom2 » ou « Custom3 » pour la mémorisation.
- 3 Sélectionnez la position du haut-parleur.
- 4 Saisissez la distance entre l'emplacement du haut-parleur et la position d'écoute.  
Une pression brève sur la molette de réglage SEEK représente 2 cm ( $13/16$  po). Si vous appuyez sur ↑ ou ↓ sur la mini-télécommande, la distance est incrémentée de 2 cm ( $13/16$  po) et si vous appuyez sur cette touche et que vous la maintenez enfoncée, la distance est incrémentée de 10 cm (4 po).
- 5 Validez vos réglages à l'aide de l'écran de confirmation et enregistrez la valeur.  
« Custom1 », « Custom2 » et « Custom3 » s'affichent avec une icône en forme de crayon après la mémorisation, par exemple « Custom1  ».
- 6 Répétez les étapes 3 à 5 jusqu'à ce que tous les emplacements des haut-parleurs aient été réglés.

#### Remarque

Le réglage n'est pas appliqué tant qu'il n'est pas enregistré à l'étape 5.

#### Conseils

- Sélectionnez « Initialize » à l'étape 3 pour réinitialiser le réglage aux valeurs par défaut.
- Reportez-vous au tableau de conversion pour connaître les équivalences entre les centimètres et les pouces (page 25).

### BBE MP

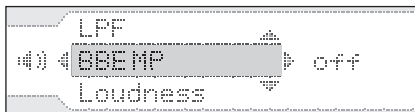

- 1 Sélectionnez « SOUND » → « BBE MP » en mode MENU.
- 2 Sélectionnez « ON ».
- 3 Appuyez sur **(ENTER)** pour terminer.

suite à la page suivante →

## Réglage précis du son à votre convenance

Cette section explique comment créer le champ d'écoute idéal dans la voiture, en utilisant largement le mode Pro de I-TA et la fonction HDEQ.

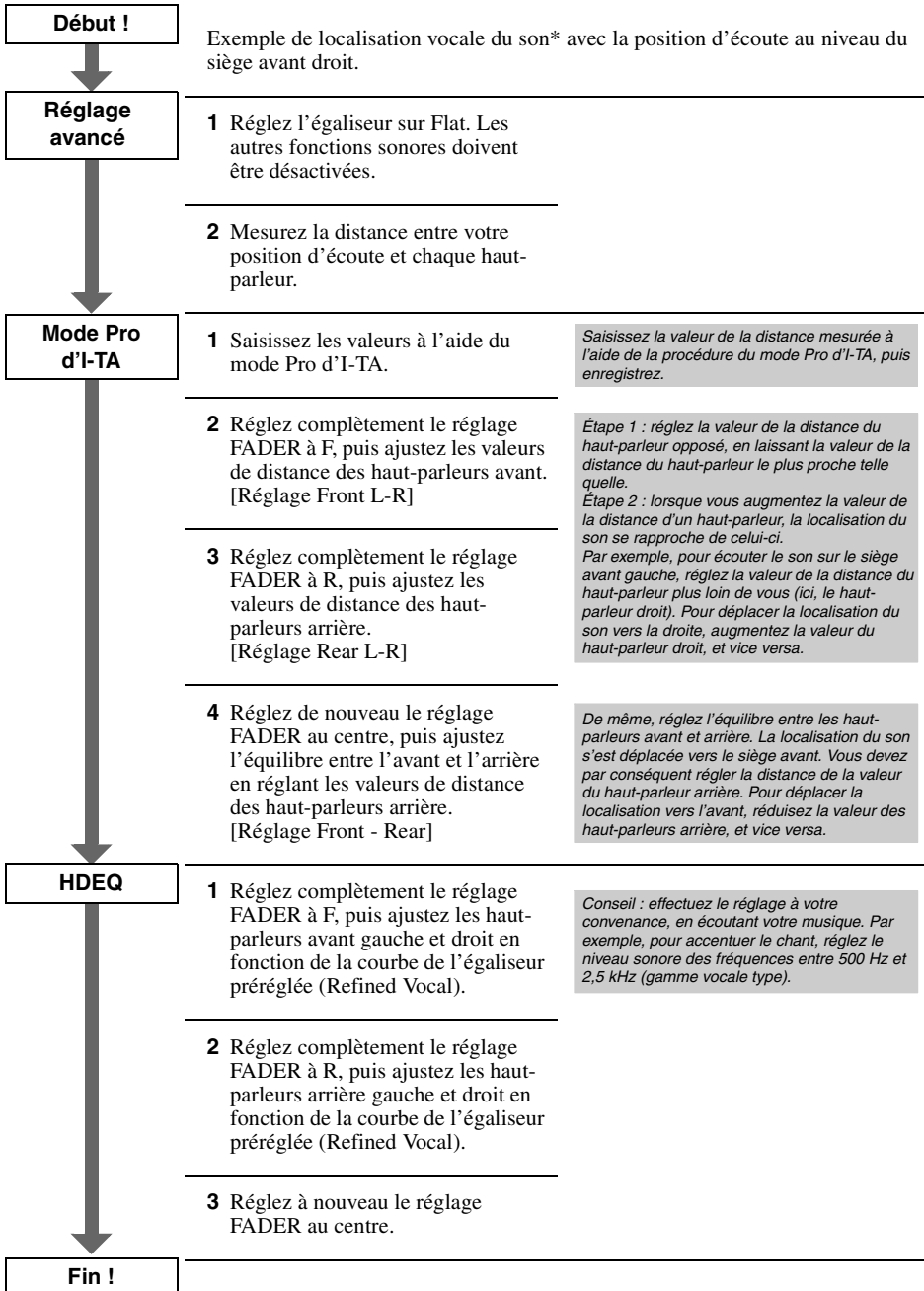

## Autres fonctions

### Changement des réglages du son

#### Réglage des caractéristiques du son — Balance/Fader/Sub Woofer

Vous pouvez régler la balance gauche/droite, l'équilibre avant/arrière, ainsi que le volume du caisson de graves.

- 1 Sélectionnez une source, puis appuyez plusieurs fois sur **(SOUND)** pour sélectionner le paramètre de votre choix.

Le paramètre change comme suit :

**HDEQ** → **DSO 3D** → **I-TA** →

**Balance** (gauche/droite) →

**Fader** (avant/arrière) →

**Sub Woofer** (volume du caisson de graves)\*

\* « -∞ » est affiché avec le réglage le plus bas et peut être réglé jusqu'à 20 incréments.

- 2 Tournez la molette de réglage VOL pour régler le paramètre sélectionné. Après environ 3 secondes, le réglage est terminé et l'écran d'affichage revient en mode de lecture/réception normal.

**Avec la mini-télécommande**

À l'étape 3, appuyez sur **←** ou **→** pour régler le paramètre sélectionné.

### Réglage des paramètres du menu — MENU

- 1 Appuyez sur **(MENU)**.
- 2 Tournez la molette de réglage SEEK jusqu'à ce que le paramètre de menu de votre choix apparaisse, puis appuyez sur **(ENTER)**. Les paramètres changent comme suit :  
**SETUP** ↔ **DISPLAY** ↔ **RECEIVE MODE** ↔ **SOUND** ↔ **LIST**
- 3 Tournez la molette de réglage SEEK jusqu'à ce que le paramètre de réglage s'affiche, puis appuyez sur **(ENTER)**. L'indication numérique se déplace vers la droite (sélection du réglage).



- 4 Tournez la molette de réglage SEEK pour sélectionner le réglage, puis appuyez sur **(ENTER)**.

Le réglage est terminé.

- 5 Appuyez sur **(MENU)**.

La fenêtre d'affichage revient au mode de lecture/réception normal.

**Remarque**

Les paramètres affichés varient selon la source et le réglage.

**Avec la mini-télécommande**

Aux étapes 2 à 3 : appuyez sur **↑** ou **↓** au lieu de la molette de réglage SEEK ; aux étapes 2, 3 et 4, appuyez sur **←** ou **→** au lieu de **(ENTER)**.

Les paramètres suivants peuvent être réglés (reportez-vous à la page indiquée pour plus de détails) :

« ● » indique les réglages par défaut.

### SETUP

**Clock Adjust** (page 4)

**Beep**

Pour régler « on » (●) ou « off ».

**RM** (Satellite de commande)

Pour changer le sens de fonctionnement des commandes du satellite de commande.

– « REV » : si vous montez le satellite de commande à droite de la colonne de direction.

– « NORM » (●) : pour utiliser le satellite de commande dans la position définie par défaut.

**AUX-Audio**\*1

Pour régler l'affichage de la source AUX à « on » (●) ou « off » (page 18).

### DISPLAY

**Auto Image**

Le mode Auto Image fait défiler automatiquement les images affichées (toutes les 10 seconds).

– « off » : pour ne pas changer d'image automatiquement.

– « SA » : pour faire défiler de façon répétée les images affichées du mode Spectrum analyzer (Analyseur de spectre).

– « Movie » : pour faire défiler de façon répétée les images affichées du mode Movie (Cinéma).

– « All » (●) : pour faire défiler de façon répétée les images affichées dans tous les modes d'affichage.

suite à la page suivante →

---

**Information** (Affichage des informations)

Pour afficher les paramètres (selon la source, etc.) au milieu de l'écran pendant l'affichage d'une image.

- « Simple » (●) : pour n'afficher aucun paramètre.
- « All » : pour afficher toutes les rubriques.
- « Clear » : pour faire disparaître automatiquement les paramètres. (à l'exception de l'indication numérique.)

---

**Demo**\*1 (Démonstration)

Pour régler « off » ou « on » (●).

---

**Dimmer**

Pour modifier la luminosité de la fenêtre d'affichage.

- « Auto » (●) : pour réduire automatiquement la luminosité de l'affichage lorsque vous allumez les phares.
- « on » : pour réduire la luminosité de l'affichage.
- « off » : pour désactiver le gradateur.

---

**Auto Scroll**

Pour faire défiler automatiquement un paramètre dont l'affichage est long lorsque vous changez de disque, d'album, de groupe ou de plage.

- « off » (●) : pour ne pas faire défiler les paramètres.
- « on » : pour faire défiler les paramètres.

---

**RECEIVE MODE**

---

**Local** (Mode de recherche local)

- « off » (●) : pour syntoniser la réception normale.
- « on » : pour syntoniser uniquement les stations émettant des signaux plus puissants.

---

**Mono** (Mode monaural)\*2

Pour améliorer une mauvaise réception FM, sélectionnez le mode de réception monaural.

- « off » (●) : pour écouter une émission stéréo en stéréo.
- « on » : pour écouter des émissions stéréo en monaural.

---

**IF**

- « Auto » (●) : pour réduire automatiquement la fréquence de réception afin d'éliminer les parasites.
- « Wide »\*3 : pour toujours écouter les émissions stéréo FM en stéréo et avec une réception complète du signal de fréquence.

---

**BTM** (page 9)

---

---

**SOUND**

---

**HDEQ** (page 12)

---

**DSO 3D** (page 12)

---

**I-TA** (page 12)

---

**Front HPF** (Filtre passe-haut)

Pour sélectionner la fréquence de coupure du haut-parleur avant : « off » (●), « 63Hz », « 78Hz », « 100Hz », « 125Hz » ou « 160Hz ».

---

**Rear HPF** (Filtre passe-haut)

Pour sélectionner la fréquence de coupure du haut-parleur arrière : « off » (●), « 63Hz », « 78Hz », « 100Hz », « 125Hz » ou « 160Hz ».

---

**LPF** (Filtre passe-bas)

Pour sélectionner la fréquence de coupure du caisson de graves : « off » (●), « 63Hz », « 78Hz », « 100Hz », « 125Hz » ou « 160Hz ».

---

**BBE MP** (page 2)

---

**Loudness**

Pour obtenir des sons clair avec des niveaux de volume faibles.

- « on » : pour renforcer les graves et les aigus.
- « off » (●) : pour ne pas renforcer les graves et les aigus.

---

**AUX Level**

Pour ajuster le niveau de volume de chaque équipement auxiliaire raccordé. Ce réglage évite le réglage du niveau de volume entre les sources (page 18).

---

**LIST**

Lorsque la radio ou le changeur CD/MD est utilisé, la fréquence de la station ou le numéro/nom de la plage du CD/MD est affiché.

---

\*1 Lorsque l'appareil est hors tension.

\*2 En cours de réception FM.

\*3 En pareil cas, certaines émissions FM stéréo peuvent devenir monorales en mode de réception stéréo.

## Utilisation d'un appareil en option

### Changeur CD/MD

#### Sélection du changeur

- 1 Appuyez plusieurs fois sur **(SOURCE)** jusqu'à ce que « CD » ou « MD » apparaisse.
- 2 Appuyez plusieurs fois sur **(MODE)** jusqu'à ce que le changeur souhaité apparaisse.

Numéro de l'appareil, indication MP3\*1  
Indication LP2/LP4\*2

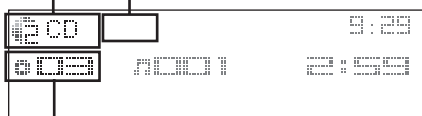

Numéro du disque/de l'album

La lecture commence.

\*1 Lors de la lecture d'un fichier MP3.

\*2 Lors de la lecture d'un disque MDLP.

#### Saut de disques

- 1 En cours de lecture, appuyez sur **(ENTER)** jusqu'à ce que « DISC » s'affiche.
- 2 Tournez la molette de réglage SEEK jusqu'à ce que le disque de votre choix apparaisse.

#### Saut d'album et de disques avec la mini-télécommande

- 1 En cours de lecture, appuyez sur **↑** ou sur **↓**.

**Pour sauter** Appuyez sur **↑** ou **↓**.

un album	et relâchez la touche (maintenez-la enfoncée quelques instants).
plusieurs albums de suite	et appuyez de nouveau sur la touche dans les 2 secondes qui suivent.
des disques	de façon répétée.
plusieurs disques de suite	puis appuyez de nouveau sur la touche dans les 2 secondes qui suivent et maintenez-la enfoncée.

### Lecture répétée et lecture aléatoire

- 1 En cours de lecture, appuyez plusieurs fois sur **(1)** (REP) ou sur **(2)** (SHUF) jusqu'à ce que le réglage de votre choix apparaisse.

**Sélectionnez** Pour lire

<b>Repeat Disc</b> *1	un disque en boucle.
<b>Shuffle Changer</b> *1	des plages du changeur dans un ordre aléatoire.
<b>Shuffle All</b> *2	des plages de tous les appareils dans un ordre aléatoire.

\*1 Lorsqu'un ou plusieurs changeurs CD/MD sont raccordés.

\*2 Lorsqu'un ou plusieurs changeurs CD ou plusieurs changeurs MD sont raccordés.

Pour rétablir le mode de lecture normal, sélectionnez « Repeat off » ou « Shuffle off ».

#### Conseil

La fonction « Shuffle All » ne passe pas de façon aléatoire de la lecture de plages de lecteurs CD à la lecture de plages de changeurs MD.

### Recherche d'un disque par son nom — LIST

Vous pouvez sélectionner un disque à partir de la liste lorsqu'un changeur CD compatible CD TEXT ou un changeur MD est raccordé. Si vous affectez un nom à un disque, le nom s'affiche dans la liste.

- 1 En cours de lecture, appuyez sur **(MENU)**.
- 2 Tournez la molette de réglage SEEK jusqu'à ce que « LIST » s'affiche, puis appuyez sur **(ENTER)**.  
Le numéro de disque ou le nom de disque s'affiche.
- 3 Tournez la molette de réglage SEEK jusqu'à ce que le disque de votre choix s'affiche.
- 4 Appuyez sur **(ENTER)** pour lire le disque. La fenêtre d'affichage revient au mode de lecture normal.

#### Avec la mini-télécommande

En cours de lecture, appuyez sur **(LIST)**. Appuyez plusieurs fois sur **↑** ou **↓** jusqu'à ce que le disque souhaité apparaisse, puis appuyez sur **(ENTER)**.

suite à la page suivante →

## Appareil audio auxiliaire

Vous pouvez raccorder des appareils portatifs Sony en option à la borne BUS AUDIO IN/AUX IN de l'appareil. Si le changeur ou l'autre appareil n'est pas raccordé à la borne, l'appareil vous permet d'écouter l'appareil portatif par l'intermédiaire des haut-parleurs de la voiture.

### Remarque

Lorsque vous raccordez un appareil portatif, veillez à ce que BUS CONTROL IN ne soit pas raccordé. Si un appareil est connecté à BUS CONTROL IN, « AUX » ne peut pas être sélectionné avec (SOURCE).

### Conseil

Si vous raccordez simultanément un appareil portatif et un changeur, utilisez le sélecteur AUX-IN en option.

## Sélection de l'équipement auxiliaire

- 1 Appuyez plusieurs fois sur (SOURCE) jusqu'à ce que l'indication « AUX » apparaisse.  
Utilisez les commandes de l'appareil portatif lui-même.

## Réglage du niveau de volume

Veillez à régler le volume de chaque appareil audio raccordé avant la lecture.

- 1 Baissez d'abord le volume l'appareil.
- 2 Appuyez plusieurs fois sur (SOURCE) jusqu'à ce que l'indication « AUX » apparaisse.
- 3 Lancez la lecture sur l'appareil audio portatif à un volume modéré.
- 4 Réglez votre volume d'écoute habituel sur l'appareil.
- 5 Ajustez le niveau de volume, en suivant les instructions de la section « Réglage des paramètres du menu — MENU » (page 15).  
Le niveau du volume peut être réglé entre -6 dB et +6 dB.

## Satellite de commande RM-X4S

### Installation de l'étiquette

Apposez l'étiquette comportant les indications, suivant la position de montage du satellite de commande.

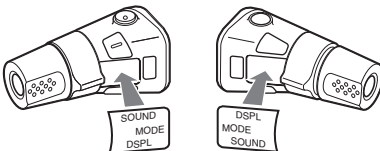

## Emplacement des commandes

Les touches correspondantes du satellite de commande commandent les mêmes fonctions que celles de cet appareil ou de la mini-télécommande.

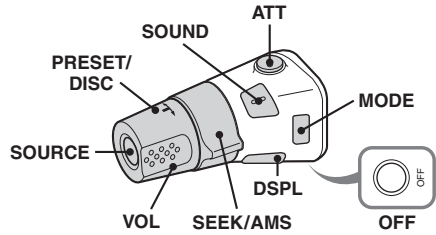

Les commandes suivantes du satellite de commande ont une fonction différente de celles de l'appareil.

- **Commande PRESET/DISC**  
Pour commander la radio/le lecteur CD, identique à la touche ↑ ou ↓ de la mini-télécommande (appuyez et tournez).
- **Commande VOL (volume)**  
Identique à la molette de réglage du volume de l'appareil (tournez).
- **Commande SEEK/AMS**  
Pour commander la radio/le lecteur CD, identique à la touche ← ou → de la mini-télécommande (tournez ou maintenez).

## Modification du sens de fonctionnement

Le sens de fonctionnement des commandes est réglé par défaut comme indiqué dans l'illustration ci-dessous.

Pour augmenter

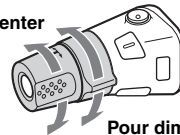

Pour diminuer

Si vous devez monter le satellite de commande du côté droit de la colonne de direction, vous pouvez inverser le sens de fonctionnement.

- 1 Appuyez sur la touche (SOUND) et maintenez-la enfoncée tout en appuyant sur la commande VOL.

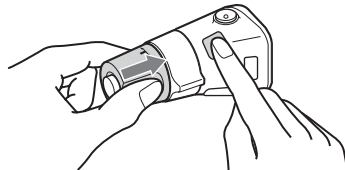



## Informations complémentaires

### Précautions

- Si votre véhicule est resté stationné en plein soleil, laissez refroidir l'appareil avant de l'utiliser.
- L'antenne électrique se déploie automatiquement lorsque l'appareil fonctionne.

### Condensation

Par temps de pluie ou dans des régions très humides, de la condensation peut se former à l'intérieur des lentilles et dans la fenêtre d'affichage de l'appareil. Si cela se produit, l'appareil ne fonctionne pas correctement. Dans ce cas, retirez le disque et attendez environ une heure que l'humidité se soit évaporée.

### Pour conserver un son de haute qualité

Veillez à ne pas renverser de jus de fruit ou d'autres boissons sucrées sur l'appareil ou sur les disques.

### Remarques sur les disques

- Pour qu'un disque reste propre, ne touchez pas sa surface. Saisissez-le par les bords.
- Rangez vos disques dans leur boîtier ou dans un chargeur lorsque vous ne vous en servez pas.
- N'exposez pas les disques à des températures élevées. Évitez de les laisser dans un véhicule en stationnement ou sur le tableau de bord ou la plage arrière.
- Ne collez pas d'étiquettes sur les disques et n'utilisez pas de disques rendus collants par de l'encre ou des résidus. De tels disques peuvent s'arrêter de tourner en cours de lecture et provoquer des problèmes de fonctionnement ou être endommagés.



- N'utilisez pas de disques sur lesquels sont collés des étiquettes ou des autocollants.

L'utilisation de tels disques peut entraîner les problèmes de fonctionnement suivants :

- impossibilité d'éjecter un disque parce que l'étiquette ou l'autocollant se décolle et bloque le mécanisme d'éjection ;
- erreurs de lecture des données audio (par ex., sauts de lecture ou aucune lecture) provoquées par une déformation du disque suite au rétrécissement de l'étiquette ou de l'autocollant sous l'effet de la chaleur.

- Les disques de forme non standard (ex. : en forme de cœur, de carré ou d'étoile) ne peuvent pas être lus avec cet appareil. Vous risquez d'endommager votre appareil si vous essayez de le faire. N'utilisez pas de tels disques.
- Cet appareil ne permet pas la lecture des CD de 8 cm (3 1/4 po).
- Avant la lecture, nettoyez les disques avec un chiffon de nettoyage disponible dans le commerce. Essuyez chaque disque en partant du centre vers l'extérieur. N'utilisez pas de solvants, tels que de l'essence, du diluant, des produits de nettoyage vendus dans le commerce ou des vaporisateurs antistatiques destinés aux disques analogiques.



### Remarques sur les disques CD-R et CD-RW

- En fonction de l'appareil utilisé pour l'enregistrement ou de l'état du disque, il est possible que ce lecteur ne puisse pas lire certains disques CD-R ou CD-RW.
- Cet appareil ne permet pas la lecture des CD-R ou CD-RW non finalisés.

### Disques de musique encodés avec une technologie de protection des droits d'auteur

Cet appareil est conçu pour la lecture des disques conformes à la norme Compact Disc (CD). Dernièrement, certaines maisons de disques ont lancé sur le marché divers types de disques de musique encodés avec des technologies de protection des droits d'auteur. Notez que, parmi ces types de disques, certains ne sont pas conformes à la norme CD. La lecture de ces disques avec cet appareil peut être impossible.

### Remarque sur les DualDiscs

Un DualDisc est un disque double face qui comporte les données d'un DVD sur une face et des données audio numériques sur l'autre face. La face du contenu audio des DualDiscs n'étant pas conforme à la norme Compact Disc (CD), la lecture de ces disques sur cet appareil n'est pas garantie.

### À propos des fichiers MP3/WMA

MP3, qui signifie MPEG-1 Audio Layer-3, est une norme de format de compression des fichiers audio. Elle permet la compression des fichiers audio à environ 1/10 de leur taille d'origine. WMA, qui signifie Windows Media Audio, est une autre norme de format de compression des fichiers audio. Elle permet la compression des données de CD audio à environ 1/22\* de leur taille d'origine.

\* uniquement pour 64 kbit/s

- L'appareil est compatible avec le format ISO 9660 niveau 1 ou niveau 2, le format d'extension Joliet ou Romeo et les multisessions.
- Nombre maximal de :
  - dossiers (albums) : 150 (y compris le répertoire racine et les dossiers vides).
  - fichiers MP3/WMA (plages) et dossiers contenus dans un disque : 300 (voire moins si des noms de fichier/dossier contiennent de nombreux caractères).
  - caractères affichables pour un nom de dossier/fichier : 32 (Joliet) ou 64 (Romeo).
  - Les versions des étiquettes ID3 1.0, 1.1, 2.2, 2.3 et 2.4 s'appliquent uniquement au format MP3. L'étiquette ID3 compte 15/30 caractères (1.0 et 1.1) ou 63/126 caractères (2.2, 2.3 et 2.4). L'étiquette WMA comporte 63 caractères.

- Les fichiers protégés par une technologie de protection des droits d'auteur ne peuvent pas être lus.

## À propos des CD ATRAC

### Format ATRAC3plus

ATRAC3, qui signifie Adaptive Transform Acoustic Coding3, est une technologie de compression audio. Elle permet la compression des fichiers audio à environ 1/10 de leur taille d'origine. ATRAC3plus est un format étendu de ATRAC3 et permet la compression des données des CD audio à environ 1/20 de leur taille d'origine. Cet appareil accepte à la fois les formats ATRAC3 et ATRAC3plus.

### CD ATRAC

Le format CD ATRAC enregistre des données de CD audio compressés au format ATRAC3 ou ATRAC3plus à l'aide de logiciels autorisés comme SonicStage version 2.0 ou ultérieure ou SonicStage Simple Burner.

- Nombre maximal de :
  - dossiers (groupes) : 255
  - fichiers (plages) : 999
- Les caractères du nom de dossier/fichier et les informations textuelles de SonicStage sont affichés.

Pour plus de détails sur CD ATRAC, reportez-vous au manuel SonicStage ou SonicStage Simple Burner.

### Remarque

Veillez à créer le CD ATRAC à l'aide d'un logiciel autorisé SonicStage version 2.0 ou ultérieure, ou SonicStage Simple Burner 1.0 ou 1.1.

Si vous avez des questions ou des problèmes concernant cet appareil qui ne sont pas abordés dans ce mode d'emploi, communiquez avec votre détaillant Sony.

## Ordre de lecture des fichiers MP3/WMA

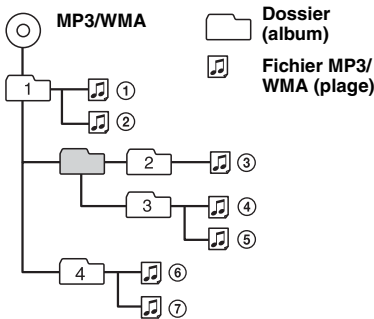

### Remarques

- Lors de l'identification d'un fichier MP3/WMA, veillez à ajouter l'extension « .mp3 »/« .wma » au nom de chaque fichier.
- Pendant la lecture d'un fichier MP3/WMA VBR (débit binaire variable) ou pendant l'avance/le retour rapide, le temps de lecture écoulé affiché peut ne pas être correct.
- Lorsque le disque est enregistré en multisession, seule la première plage du format de la première session est identifiée et lue (tous les autres formats sont ignorés). La priorité du format est la suivante : CD-DA, CD ATRAC et MP3/WMA.
  - Lorsque la première plage est un CD-DA, seul le CD-DA de la première session est lu.
  - Lorsque la première plage n'est pas un CD-DA, une session CD ATRAC ou MP3/WMA est lue. Si le disque ne contient aucune information dans ces formats, l'indication « NO Music » apparaît.

### Remarques sur les MP3

- Veillez à finaliser le disque avant de l'utiliser sur l'appareil.
- Si vous lisez un fichier MP3 d'un débit binaire de 320 kbit/s par exemple, le son risque d'être intermittent.

### Remarques sur les WMA

- Les fichiers comprimés sans perte ne peuvent pas être lus avec cet appareil.

## Entretien

### Remplacement de la pile au lithium de la télécommande

Dans des conditions d'utilisation normales, la pile dure environ 1 an. (En fonction des conditions d'utilisation, sa durée de vie peut être plus courte.) Lorsque la pile est faible, la portée de la mini-télécommande diminue. Remplacez la pile par une nouvelle pile au lithium CR2025. L'utilisation de tout autre type de pile entraîne un risque d'incendie ou d'explosion.

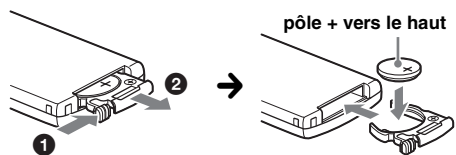

### Remarques sur la pile au lithium

- Tenez la pile au lithium hors de portée des enfants. En cas d'ingestion de la pile, consultez immédiatement un médecin.
- Essuyez la pile avec un chiffon sec pour assurer un bon contact.
- Veillez à respecter la polarité lors de l'installation de la pile.
- Ne tenez pas la pile avec des pinces métalliques, car cela peut entraîner un court-circuit.

### ATTENTION

Utilisée de façon incorrecte, la pile peut exploser. Ne pas la recharger, la démonter ni la jeter au feu.

### Remplacement du fusible

Lorsque vous remplacez le fusible, veillez à utiliser un fusible dont la capacité, en ampères, correspond à la valeur indiquée sur l'ancien fusible. Si le fusible fond, vérifiez le branchement de l'alimentation et remplacez le fusible. Si le nouveau fusible fond également, il est possible que l'appareil soit défectueux. Dans ce cas, communiquez avec votre détaillant Sony le plus proche.

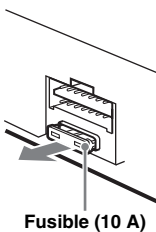

### Nettoyage des connecteurs

L'appareil peut ne pas fonctionner correctement si les connecteurs entre l'appareil et la façade sont encrassés. Pour éviter cette situation, retirez la façade (page 4) et nettoyez les connecteurs avec un coton-tige imbibé d'alcool. N'exercez pas une pression trop forte, sinon les connecteurs peuvent être endommagés.

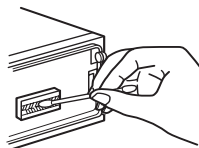

Appareil principal

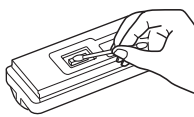

Arrière de la façade

### Remarques

- Pour plus de sécurité, coupez le moteur avant de nettoyer les connecteurs et retirez la clé du contact.
- Ne touchez jamais les connecteurs directement avec les doigts ou avec un objet métallique.

## Démontage de l'appareil

### 1 Retirez le cadre de sûreté.

- 1 Retirez la façade (page 4).
- 2 Insérez les clés de déblocage simultanément dans le cadre de sûreté.

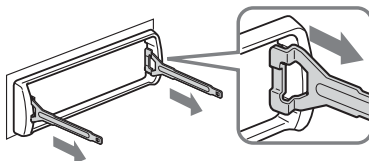

Orientez les clés de déblocage comme illustré.

- 3 Tirez sur les clés de déblocage pour retirer le cadre de sûreté.

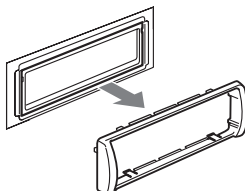

### 2 Retirez l'appareil.

- 1 Insérez simultanément les deux clés de déblocage jusqu'au dé clic.

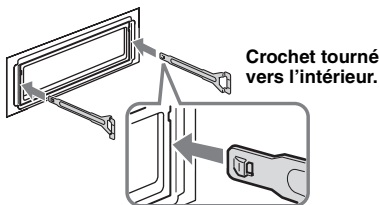

Crochet tourné vers l'intérieur.

- 2 Tirez sur les clés de déblocage pour dégager l'appareil.

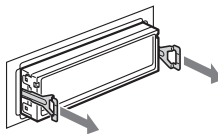

- 3 Faites glisser l'appareil en dehors de son support.

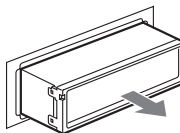

suite à la page suivante →

## Caractéristiques techniques

### Lecteur CD

Rapport signal/bruit : 120 dB

Réponse en fréquence : 10 – 20 000 Hz

Pleurage et scintillement : inférieurs au seuil mesurable

### Tuner

#### FM

Plage de syntonisation : 87,5 – 107,9 MHz

Borne d'antenne : connecteur d'antenne externe

Fréquence intermédiaire : 10,7 MHz/450 kHz

Sensibilité utile : 9 dBf

Sélectivité : 75 dB à 400 kHz

Rapport signal/bruit : 67 dB (stéréo), 69 dB (mono)

Distorsion harmonique à 1 kHz : 0,5 % (stéréo), 0,3 % (mono)

Séparation : 35 dB à 1 kHz

Réponse en fréquence : 30 – 15 000 Hz

#### AM

Plage de syntonisation : 530 – 1 710 kHz

Borne d'antenne : connecteur d'antenne externe

Fréquence intermédiaire : 10,7 MHz/450 kHz

Sensibilité : 30 µV

### Amplificateur de puissance

Sorties : sorties haut-parleurs (connecteurs de sécurité)

Impédance des haut-parleurs : 4 – 8 ohms

Puissance de sortie maximale : 52 W × 4 (à 4 ohms)

### Généralités

#### Sorties :

Borne de sorties audio (avant/arrière)

Borne de sortie du caisson de graves (mono)

Borne de commande de relais d'antenne électrique

Borne de commande d'amplificateur de puissance

#### Entrées :

Borne de commande ATT téléphone

Fil de commande de l'éclairage

Borne d'entrée de commande BUS

Entrée audio BUS/borne AUX IN

Borne d'entrée de télécommande

Borne d'entrée de l'antenne

#### Intensité sonore :

+ 8 dB à 100 Hz

0 dB à 10 kHz

Alimentation : batterie de voiture de 12 V CC (masse négative)

Dimensions : environ 178 × 50 × 188 mm (7 1/8 × 2 × 7 1/8 po) (l/h/p)

Dimensions du support : environ 182 × 53 × 162 mm (7 1/4 × 2 1/8 × 6 1/2 po) (l/h/p)

Poids : environ 1,6 kg (4 lb oz)

#### Accessoires fournis :

Mini-télécommande : RM-X152

Composants destinés à l'installation et aux raccordements (1 jeu)

#### Appareils/accessoires en option :

Satellite de commande : RM-X4S

Câble BUS (fourni avec un câble à broche RCA) :

RC-61 (1 m), RC-62 (2 m)

Changeur CD (10 disques) : CDX-757MX

Changeur CD (6 disques) : CDX-T69

Changeur MD (6 disques) : MDX-66XLP

Sélecteur de source : XA-C30

Sélecteur AUX-IN : XA-300

Il est possible que votre détaillant ne dispose pas de certains accessoires énoncés ci-dessus. Veuillez vous adresser à lui pour tout renseignement complémentaire.

Brevets américains et internationaux sous licence de Dolby Laboratories.

Licence de la technologie de codage audio MPEG Layer-3 et des brevets obtenue de Fraunhofer IIS et Thomson.

#### Remarque

*Cet appareil ne doit pas être branché à un préamplificateur numérique ou à un égaliseur compatible avec le système Sony BUS.*

*La conception et les caractéristiques techniques sont sujettes à modifications sans préavis.*



- De la soudure sans plomb est utilisée pour le soudage de certaines pièces. (plus de 80 %)
- Aucun retardateur de flamme halogéné n'est utilisé dans certaines cartes à circuits imprimés.
- Aucun retardateur de flamme halogéné n'est utilisé dans la composition des coques.
- Imprimée avec de l'encre à base d'huile végétale sans COV (composés organiques volatils).
- Du polystyrène expansé pour cales d'emballage n'est pas utilisé dans l'emballage.

## Dépannage

La liste de contrôles suivante vous aidera à remédier aux problèmes que vous pourriez rencontrer avec cet appareil.

Avant de passer en revue la liste de contrôles ci-dessous, vérifiez les procédures de raccordement et d'utilisation.

### Généralités

#### L'appareil n'est pas alimenté.

- Vérifiez le raccordement. Si tout est en ordre, vérifiez le fusible.
- Si l'appareil est mis hors tension et que l'affichage disparaît, il est alors impossible de commander l'appareil avec la télécommande.  
→ Mettez l'appareil sous tension.

#### L'antenne électrique ne se déploie pas.

L'antenne électrique ne dispose pas d'un boîtier de relais.

---

### Aucun son n'est émis.

- Le volume est trop faible.
  - La fonction ATT est activée ou la fonction ATT téléphone (lorsque le câble d'interface d'un téléphone de voiture est raccordé au fil ATT) est activée.
  - La position de la commande d'équilibre avant/arrière n'est pas réglée pour un système à 2 haut-parleurs.
  - Le changeur CD n'est pas compatible avec le format de disque (MP3/WMA/CD ATRAC).  
→ Lecture avec un changeur CD compatible MP3 de Sony ou cet appareil.
- 

### Aucun bip n'est émis.

- Le bip est désactivé (page 15).
  - Un amplificateur de puissance en option est raccordé et vous n'utilisez pas l'amplificateur intégré.
- 

### Le contenu de la mémoire a été effacé.

- La touche RESET a été enfoncée.  
→ Recommencez la procédure d'enregistrement dans la mémoire.
  - Le câble d'alimentation ou la batterie a été déconnecté.
  - Le câble d'alimentation n'est pas raccordé correctement.
- 

### Les stations mémorisées sont effacées et l'heure est remise à zéro.

#### Le fusible a fondu.

#### Émission de bruits parasites lorsque la position de la clé de contact est modifiée.

Les câbles ne sont pas raccordés correctement au connecteur d'alimentation du véhicule destiné aux accessoires.

---

### L'affichage disparaît de la fenêtre d'affichage ou il n'apparaît pas.

- Le gradateur est réglé à « Dimmer on » (page 16).
  - L'angle de la façade n'est pas correct.  
→ Ajustez l'angle de la façade en appuyant sur la touche (ANGLE) (page 7) et en la maintenant enfoncée.
  - L'affichage disparaît si vous maintenez la touche (OFF) enfoncée.  
→ Maintenez la touche (OFF) de l'appareil enfoncée jusqu'à ce que l'affichage apparaisse.
  - Les connecteurs sont sales (page 21).
- 

### Le mode DSO 3D ne fonctionne pas.

Selon l'intérieur de la voiture ou le type de musique, le mode DSO 3D peut avoir un effet indésirable.

---

### Les réglages de Custom en mode HDEQ, DSO 3D et I-TA ne sont pas enregistrés.

- La procédure de réglage n'est pas terminée.
  - Les réglages ne seront pas enregistrés même si l'icône en forme de crayon apparaît.
- 

### Les images changent automatiquement.

En mode Auto Image, l'image sélectionnée ne peut pas s'afficher.

→ Choisissez « Auto Image off » pour afficher l'image sélectionnée uniquement (page 15).

---

### Les rubriques d'affichage ne s'affichent pas.

→ Choisissez « Information All » (page 16).

---

---

### Lecture de CD et de MD

#### Impossible d'introduire le disque.

- Un autre disque est déjà en place.
  - Le disque a été introduit de force à l'envers ou dans le mauvais sens.
- 

#### La lecture du disque ne commence pas.

- Le disque est défectueux ou sale.
  - Les CD-R/CD-RW ne sont pas destinés à un usage audio (page 19).
- 

#### Impossible de lire des fichiers MP3/WMA.

Le disque n'est compatible ni avec le format MP3/WMA, ni avec la version (page 19).

---

#### Certains fichiers MP3/WMA exigent un délai plus long que d'autres avant le début de la lecture.

La lecture des types de disques suivants exige un délai de démarrage plus long :

- disques comportant une hiérarchie de dossiers complexe ;
  - disques enregistrés en multisession ;
  - disques auxquels il est possible d'ajouter des données.
- 

#### Impossible de lire le CD ATRAC.

- Le disque n'a pas été créé à l'aide d'un logiciel autorisé tel que SonicStage ou SonicStage Simple Burner.
  - Les plages qui ne font pas partie du groupe ne peuvent pas être lues.
- 

#### Les rubriques d'affichage ne défilent pas.

- Pour certains disques contenant un grand nombre de caractères, la fonction de défilement peut être inopérante.
  - « Auto Scroll » est réglé à off.  
→ Réglez l'appareil à « Auto Scroll on » (page 16) ou appuyez sur la touche (SCRL) de la mini-télécommande.
- 

#### Le son saute.

- L'appareil est mal installé.  
→ Installez l'appareil suivant un angle de moins de 45° dans un endroit stable du véhicule.
  - Le disque est défectueux ou sale.
- 

#### Les touches de commande ne fonctionnent pas.

#### Impossible d'éjecter le disque.

Appuyez sur la touche RESET (page 4).

#### « MS » ou « MD » n'apparaît pas sur l'affichage de la source lorsque vous raccordez en même temps l'appareil MGS-X1 et le changeur MD en option.

Cet appareil reconnaît le MGS-X1 comme étant un lecteur MD.

→ Appuyez sur (SOURCE) jusqu'à ce que « MS » ou « MD » apparaisse, puis appuyez plusieurs fois sur (MODE).

---

suite à la page suivante →

## Réception radio

### Impossible de capter des stations.

#### Le son est parasité.

- Raccordez un câble de commande d'antenne électrique (bleu) ou un câble d'alimentation d'accessoires (rouge) au câble d'alimentation de l'amplificateur d'antenne du véhicule (uniquement si votre véhicule est équipé d'une antenne FM/AM intégrée dans la fenêtre arrière ou latérale).
- Vérifiez le raccordement de l'antenne du véhicule.
- L'antenne automatique ne se déploie pas.  
→ Vérifiez le raccordement du câble de commande de l'antenne électrique.
- Vérifiez la fréquence.
- Lorsque le mode DSO 3D est activé, le son peut parfois comporter des parasites.  
→ Réglez le mode DSO 3D à « off » (page 11).

### Impossible de capter une station pré réglée.

- Enregistrez la fréquence correcte dans la mémoire.
- Le signal capté est trop faible.

### Le réglage automatique des stations est impossible.

- Le réglage du mode de recherche locale est réglé à « on ».  
→ Réglez l'appareil à « Local off » (page 16).
- Le signal capté est trop faible.  
→ Réglez la fréquence manuellement.

### En cours de réception FM, l'indication « ST » clignote.

- Réglez la fréquence correctement.
- Le signal capté est trop faible.  
→ Réglez l'appareil à « Mono on » (page 16).

### Un programme FM émis en stéréo est entendu en mono.

- L'appareil est en mode de réception mono.  
→ Réglez l'appareil à « Mono off » (page 16).

## Affichage des erreurs et messages

### Blank\*1

Aucune plage n'a été enregistrée sur un MD.\*2  
→ Insérez un MD contenant des plages enregistrées.

### Error\*1

- Le disque est sale ou inséré à l'envers.\*2  
→ Nettoyez le disque ou insérez-le correctement.
- Un disque vierge a été inséré.
- Le disque ne peut pas être lu en raison de certains problèmes.  
→ Insérez un autre disque.

### Failure

Le raccordement des haut-parleurs ou des amplificateurs est incorrect.  
→ Reportez-vous au guide d'installation de cet appareil et vérifiez le raccordement.

### Load

Le changeur charge le disque.  
→ Attendez que le chargement soit terminé.

### Local Seek +/-

Le mode de recherche locale est activé en cours de recherche automatique des fréquences.

### NO Album Name

Aucun nom d'album n'est écrit dans la plage.

### NO Disc

Le disque n'a pas été inséré dans le changeur CD/MD.  
→ Insérez un disque dans le changeur.

### NO Disc Name

Aucun nom de disque n'est écrit dans la plage.

### NO Group Name

Aucun nom de groupe n'est écrit dans la plage.

### NO ID3 Tag

Aucune information des étiquettes ID3 ne figure dans le fichier MP3.

### NO Information

Les informations textuelles ne sont pas écrites dans le fichier WMA/ATRAC3 ou ATRAC3plus.

### NO Magazine

Le chargeur n'a pas été inséré dans le changeur CD.  
→ Chargez le chargeur dans le changeur.

### NO Music

Le disque inséré n'est pas un fichier audio.  
→ Insérez un CD audio dans cet appareil ou dans le changeur compatible MP3.

### NO Track Name

Aucun nom de plage n'est écrit dans la plage.

### Not Read

Les informations du disque n'ont pas encore été lues par l'appareil.  
→ Chargez le disque, puis sélectionnez-le dans la liste.

### Not Ready

Le couvercle du changeur MD est ouvert ou les MD ne sont pas insérés correctement.  
→ Fermez le couvercle ou insérez correctement les MD.

---

**Offset**

Il se peut que l'appareil soit défectueux.

→ Vérifiez le raccordement. Si le message d'erreur ne disparaît pas de l'affichage, communiquez avec votre détaillant Sony le plus proche.

---

**Read**

L'appareil lit toutes les informations de plage, d'album et de groupe sur le disque.

→ Attendez qu'il ait terminé et la lecture commence automatiquement. Selon la structure du disque, cela peut prendre plus d'une minute.

---

**Push Reset**

Le lecteur CD et le changeur CD/MD ne peuvent pas fonctionner en raison de problèmes.

→ Appuyez sur la touche RESET (page 4).

---

« ..... » **ou** « ..... »

Pendant le retour ou l'avance rapide, vous avez atteint le début ou la fin du disque et vous ne pouvez pas aller plus loin.

---

---

« ..... »

Les caractères ne peuvent pas être affichés sur l'appareil.

---

\*1 *Si une erreur se produit lors de la lecture d'un CD ou MD, le numéro de disque du CD ou du MD ne s'affiche pas.*

\*2 *Le numéro du disque qui a provoqué l'erreur s'affiche à l'écran.*

Si ces solutions ne permettent pas d'améliorer la situation, communiquez avec votre détaillant Sony le plus proche.

Si vous portez l'appareil à réparer en raison d'un problème de lecture de CD, apportez le disque utilisé au moment où le problème s'est produit.

## Tableau de conversion







cm	pouce	cm	pouce	cm	pouce	cm	pouce
10	3,9	110	43,3	210	82,7	310	122,0
20	7,9	120	47,2	220	86,6	320	126,0
30	11,8	130	51,2	230	90,6	330	129,9
40	15,7	140	55,1	240	94,5	340	133,9
50	19,7	150	59,1	250	98,4	350	137,8
60	23,6	160	63,0	260	102,4	360	141,7
70	27,6	170	66,9	270	106,3	370	145,7
80	31,5	180	70,9	280	110,2	380	149,6
90	35,4	190	74,8	290	114,2	390	153,5
100	39,4	200	78,7	300	118,1	400	157,5

## Bienvenido

Gracias por adquirir este reproductor de discos compactos Sony. Mientras maneja puede disfrutar de las funciones siguientes:

### • Reproducción de CD

Puede reproducir CD-DA (incluidos CD TEXT\*), CD-R/CD-RW (archivos MP3/WMA, incluidos también Multi Session (página 19)) y CD de ATRAC (formato ATRAC3 y ATRAC3plus (página 20)).

Tipo de discos	Etiqueta del disco	
CD-DA		
MP3 WMA CD de ATRAC		
		

### • Recepción de radio

**BTM** (Memoria de la mejor sintonía): la unidad selecciona las emisoras que emiten la señal más intensa y las almacena.

### • Ajuste de sonido X-DSP

El nuevo motor de sonido Sony crea un campo de sonido ideal en el automóvil mediante el procesamiento digital de la señal.

### • Configuración de imagen

Es posible establecer distintas imágenes en la unidad.

– Creador de espacio: crea patrones animados en pantalla sincronizados con la música.

### • Funcionamiento de una unidad opcional

Esta unidad, además de la reproducción, permite controlar los cambiadores de CD/MD opcionales y los dispositivos portátiles opcionales de Sony.

\* *Un disco CD TEXT es un CD-DA que incluye información como el nombre del disco, del artista y de la pista.*

Para obtener información sobre la instalación y las conexiones, consulte el manual de instalación/conexiones suministrado.

### Advertencia: si el encendido del automóvil no dispone de una posición ACC

Tras apagar el motor, mantenga presionado **OFF** en la unidad hasta que se apague la pantalla.

Si no lo hace, la pantalla no se desactiva y se desgasta la batería.

**BBE MP**  
**DIGITAL**

Bajo licencia de BBE Sound, Inc.

El proceso BBE MP mejora el sonido comprimido digitalmente (por ejemplo, archivos MP3) mediante la restauración y el realce de los armónicos más altos perdidos durante la compresión. BBE MP actúa generando armónicos nivelados a partir del material original, recuperando de manera eficaz la calidez, el detalle y el matiz.

**SAT**  
**RADIO**  
**READY**

El logotipo “SAT Radio Ready” indica que este producto controla un módulo de sintonizador de radio por satélite (se vende por separado). Si desea obtener más detalles sobre el módulo de sintonizador de radio por satélite, póngase en contacto con el distribuidor Sony autorizado más cercano. “SAT Radio”, “SAT Radio Ready”, los logotipos de SAT Radio, SAT Radio Ready y todas las marcas relacionadas son marcas comerciales de Sirius Satellite Radio Inc. y XM Satellite Radio Inc.

SonicStage y su logotipo son marcas comerciales de Sony Corporation.

ATRAC, ATRAC3, ATRAC3plus y sus respectivos logotipos son marcas comerciales de Sony Corporation.



Microsoft, Windows Media y el logotipo de Windows son marcas comerciales o marcas comerciales

registradas de Microsoft Corporation en Estados Unidos o en otros países.



## Procedimientos iniciales

---

Restauración de la unidad . . . . .	4
Ajuste del reloj . . . . .	4
Extracción del panel frontal. . . . .	4
Colocación del panel frontal . . . . .	5
Inserción del disco en la unidad . . . . .	5
Expulsión del disco. . . . .	5
Ajuste del ángulo del panel frontal . . . . .	5

## Ubicación de los controles y operaciones básicas

---

Unidad principal . . . . .	6
Control remoto de tarjeta RM-X152. . . . .	6

## CD

---

Elementos de la pantalla . . . . .	8
Reproducción repetida y aleatoria . . . . .	8

## Radio

---

Almacenamiento y recepción de emisoras . . . . .	9
Almacenamiento automático . . . . .	9
— BTM. . . . .	9
Almacenamiento manual . . . . .	9
Recepción de las emisoras almacenadas. . . . .	9
Sintonización automática . . . . .	9
Sintonización de una emisora mediante una lista — LIST . . . . .	9

## Disfrute del mejor sonido

### — X-DSP

---

HDEQ. . . . .	10
DSO 3D . . . . .	10
Alineación de tiempo inteligente	
— I-TA. . . . .	11
BBE MP . . . . .	11
Selección conforme a sus preferencias	
— SOUND . . . . .	11
Optimización del sonido	
— Sound MENU . . . . .	11
Sintonización HDEQ . . . . .	12
Sintonización DSO 3D. . . . .	12
Sintonización I-TA. . . . .	12
BBE MP . . . . .	13
Ajuste preciso del sonido . . . . .	14

## Otras funciones

---

Cambio de los ajustes de sonido. . . . .	15
Ajuste de las características del sonido	
— Balance/Fader/Sub Woofer . . . . .	15
Ajuste de elementos de menú — MENU . . . . .	15
Uso de un equipo opcional . . . . .	16
Cambiador de CD/MD . . . . .	16
Equipo auxiliar de audio . . . . .	17
Mando rotatorio RM-X4S . . . . .	18

## Información complementaria

---

Precauciones . . . . .	19
Notas sobre los discos . . . . .	19
Acerca de los archivos MP3/WMA . . . . .	19
Acerca de los CD de ATRAC . . . . .	20
Mantenimiento . . . . .	20
Extracción de la unidad. . . . .	21
Especificaciones . . . . .	22
Solución de problemas . . . . .	22
Mensajes/indicaciones de error . . . . .	24
Tabla de conversión . . . . .	25

## Procedimientos iniciales

### Restauración de la unidad

Antes de utilizar la unidad por primera vez, o después de sustituir la batería del automóvil o de cambiar las conexiones, debe restaurarla. Extraiga el panel frontal y presione el botón RESET con un objeto puntiagudo, como por ejemplo un bolígrafo.

Botón RESET

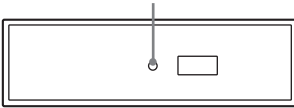

#### Nota

Al presionar el botón RESET, se borrará el ajuste del reloj y algunos contenidos memorizados. La memoria personalizada del modelo HDEQ, DSO 3D y la función alineación de tiempo inteligente (I-TA) no se borrarán (página 11).

### Ajuste del reloj

El reloj emplea una indicación digital de 12 horas.

- 1 Presione **(MENU)**.
- 2 Gire el selector de control SEEK hasta que aparezca el mensaje "SETUP" y presione **(ENTER)**.
- 3 Gire el selector de control SEEK hasta que aparezca el mensaje "Clock Adjust" y presione **(ENTER)**.  
Aparecerá la pantalla de ajuste del reloj.
- 4 Gire el selector de control SEEK para ajustar la hora y los minutos.  
Para mover la indicación digital, presione **(ENTER)**.
- 5 Una vez ajustados los minutos, presione **(ENTER)**.  
El reloj se pone en funcionamiento.

#### Con el control remoto de tarjeta

En los pasos 2 al 4: presione **↑** o **↓** en lugar del selector de control SEEK; en el paso 4: presione **←** o **→** en lugar de **(ENTER)**.

### Extracción del panel frontal

Puede extraer el panel frontal de la unidad para evitar que la roben.

#### Alarma de precaución

Si gira el interruptor de encendido hasta la posición OFF sin haber extraído el panel frontal, la alarma de precaución sonará durante unos segundos.

La alarma sonará únicamente si se utiliza el amplificador incorporado.

- 1 Presione **(OFF)**.  
La unidad se apaga.
- 2 Presione **⏏**.  
La parte izquierda del panel frontal se suelta.
- 3 Deslice el panel frontal hacia la izquierda y tire suavemente de él hacia usted.

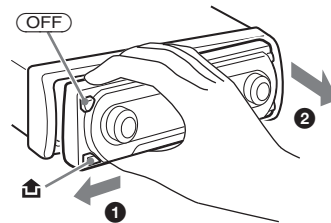

#### Notas

- No deje caer ni ejerza excesiva presión sobre el panel frontal y la pantalla.
- No someta el panel frontal al calor ni a temperaturas altas o excesiva humedad. Evite dejarlo en un automóvil estacionado o sobre el tablero o la bandeja trasera.

## Colocación del panel frontal

Coloque el orificio (A) del panel frontal en el eje (B) de la unidad y, a continuación, presione ligeramente el lado izquierdo hacia adentro. Presione (SOURCE) en la unidad (o inserte un disco) para utilizarla.

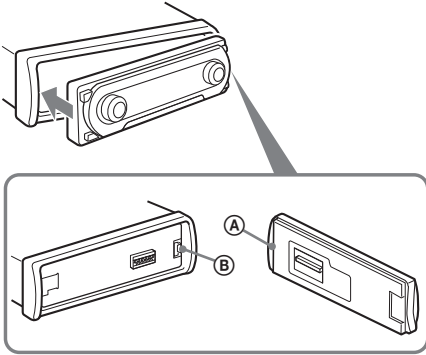

### Nota

No coloque nada sobre la superficie interior del panel frontal.

## Inserción del disco en la unidad

### 1 Presione ▲.

El panel frontal se desliza hacia abajo automáticamente.

### 2 Inserte el disco (con la etiqueta orientada hacia arriba).

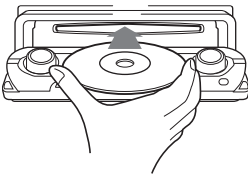

El panel frontal se desliza hacia arriba y la reproducción se inicia automáticamente.

## Expulsión del disco

### 1 Presione ▲.

El panel frontal se desliza hacia abajo automáticamente y el disco se expulsa.

### 2 Presione ▲ para cerrar el panel frontal.

### Nota

El panel frontal se desliza hacia arriba automáticamente 15 segundos después de haberse deslizado hacia abajo.

## Ajuste del ángulo del panel frontal

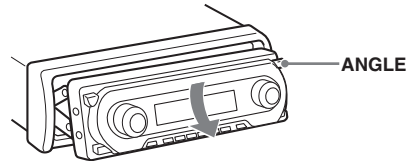

### 1 Mantenga presionado (ANGLE) varias veces hasta que el panel frontal esté ajustado en el ángulo adecuado.

El panel frontal puede ajustarse en 3 posiciones.

Para que el panel frontal vuelva a su posición predeterminada, mantenga presionado (ANGLE) varias veces hasta que regrese a la misma.

### Sugerencias

- Tras deslizar el panel frontal hacia abajo (para insertar el disco), éste regresa de nuevo automáticamente a la posición que ajustó.
- El ángulo del panel frontal que ajustó se almacena en la unidad. Al ajustar la llave de encendido en la posición de desactivado, el ángulo regresa a su posición predeterminada y, al ajustarlo en la posición de activado, el panel frontal se sitúa en el ángulo ajustado.

# Ubicación de los controles y operaciones básicas

## Unidad principal

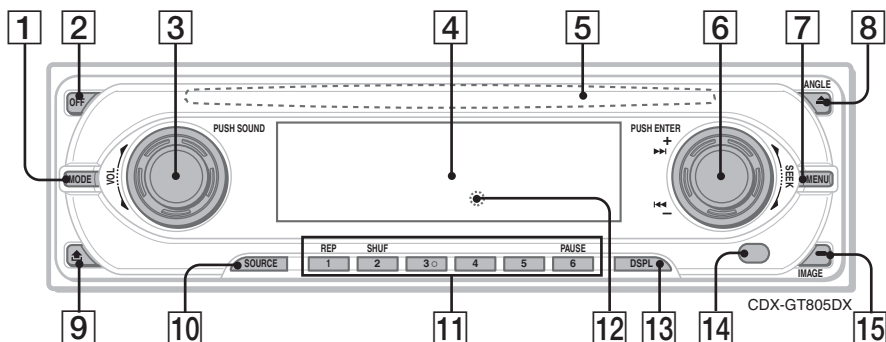

## Control remoto de tarjeta RM-X152

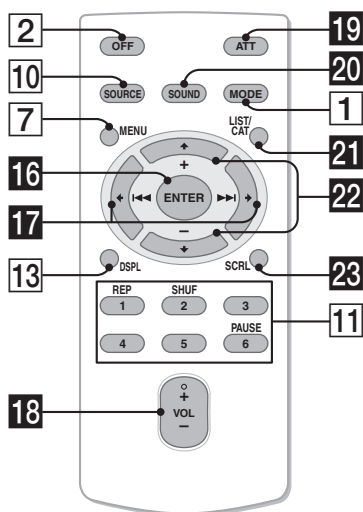

Consulte las páginas indicadas para obtener información detallada. Los botones correspondientes en el control remoto de tarjeta controlan las mismas funciones que los de la unidad.

- 1 **Botón MODE** 9, 16  
Para seleccionar la banda de radio (FM/AM) o seleccionar la unidad\*1.
- 2 **Botón OFF**  
Para apagar o detener la fuente.
- 3 **Selector de control VOL (volumen)/ botón SOUND** 15  
Para ajustar el volumen (girar); para seleccionar elementos de sonido (presionar).
- 4 **Pantalla**
- 5 **Ranura del disco** 5  
Para insertar el disco.
- 6 **Selector de control SEEK/botón ENTER**  
Para seleccionar elementos (gírelo); para completar un ajuste (presiónelo).  
CD:  
Para omitir pistas o álbumes/grupos: presione **ENTER** varias veces para seleccionar **◀◀/▶▶** o "ALBM/GROUP" y gire el selector de control SEEK hasta que aparezca la pista o álbum/grupo que desee.  
Radio:  
Para sintonizar emisoras: presione **ENTER** varias veces para seleccionar "SEEK", "MANUAL" o "PRESET", y gire el selector de control SEEK hasta que aparezca la emisora que desee.
- 7 **Botón MENU**  
Para entrar en el menú.

**8** **Botón  (expulsar)/ANGLE** 5  
Para expulsar el disco o deslizar hacia abajo el panel frontal (presiónelo); para ajustar el ángulo del panel frontal en 3 posiciones (manténgalo presionado).

**9** **Botón  (extracción del panel frontal)** 4

**10** **Botón SOURCE**  
Para encender o cambiar la fuente (Radio/CD/MD\*<sup>2</sup>/AUX/SAT\*<sup>3</sup>).

**11** **Botones numéricos**  
Radio:  
Para recibir las emisoras almacenadas (presionar); para almacenar emisoras (mantener presionado).  
CD/MD\*<sup>2</sup>:  
**1**: **REP** 8, 17  
**2**: **SHUF** 8, 17  
**6**: **PAUSE**\*<sup>4</sup>  
Para hacer una pausa en la reproducción. Para cancelar esta función, vuelva a presionarlo.

**12** **Botón RESET** 4

**13** **Botón DSPL (pantalla)** 8  
Para cambiar los elementos en pantalla.

**14** **Receptor**  
Para recibir señales desde el control remoto de tarjeta.

**15** **Botón IMAGE** 2  
Para seleccionar la imagen de la pantalla. Modo de película de 1 a 3 → modo analizador de espectro de 1 a 5 → modo creador de espacio → modo de papel tapiz de 1 a 3 → modo de reproducción/recepción normal

Los botones siguientes del control remoto de tarjeta también presentan botones y funciones distintos de los de la unidad.

**16** **Botón ENTER**  
Para finalizar la configuración.

**17** **Botones  (SEEK -/+)**  
CD:  
Para omitir pistas (presionar); para omitir pistas de forma continua (presionar y volver a presionar dentro de 1 segundo y mantener); para avanzar o retroceder una pista rápidamente (mantener presionado).  
Radio:  
Para sintonizar emisoras de forma automática (presionar); para localizar una emisora de forma manual (mantener presionado).

**18** **Botón VOL (volumen) +/-**  
Para ajustar el volumen.

**19** **Botón ATT (atenuación)**  
Para atenuar el sonido. Para cancelar esta función, vuelva a presionarlo.

**20** **Botón SOUND**  
Para seleccionar elementos de sonido.

**21** **Botón LIST/CAT**\*<sup>3</sup> 9, 17  
Para mostrar una lista.

**22** **Botones  (+/-)**  
Para seleccionar emisoras almacenadas en memoria/omitir grupos (presionar); para omitir grupos en forma continua (mantener presionado).

**23** **Botón SCRL (desplazamiento)** 8  
Para desplazar el elemento de la pantalla.

\*1 Si se conectó un cambiador de CD/MD.

\*2 Si se conectó un cambiador de MD.

\*3 Si se conectó el sintonizador SAT.

\*4 Si se reproduce en esta unidad.

#### **Nota**

Si la unidad está apagada y desaparece la indicación de pantalla, no se podrá utilizar con el control remoto de tarjeta salvo que se presione (**SOURCE**) en la unidad o se inserte un disco para activarla en primer lugar.

#### **Sugerencia**

Si desea obtener información adicional sobre cómo sustituir la pila, consulte "Sustitución de la pila de litio del control remoto de tarjeta" en la página 20.

Si desea obtener información adicional sobre cómo seleccionar un cambiador de CD/MD, consulte la página 16.

## Elementos de la pantalla

Ejemplo: al presionar **(IMAGE)** varias veces para seleccionar el modo de reproducción normal (página 7).

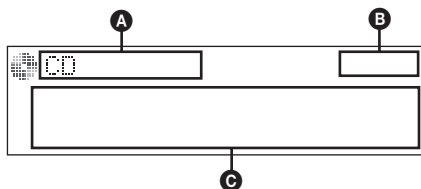

- A** Indicación de fuente, MP3/WMA/ATRAC3plus
- B** Reloj
- C** Número de álbum/grupo/Número de pista/  
Tiempo de reproducción transcurrido,  
Nombre del disco/artista, Nombre del grupo/  
álbum, Nombre de la pista, Información de texto\*

\* Cuando se reproduce un archivo MP3, se muestra el indicador ID3, cuando se reproduce un CD de ATRAC, se muestra la información de texto grabada por SonicStage u otros programas y, al reproducir archivos WMA, se muestra el indicador WMA.

Para cambiar los elementos de pantalla **C**, presione **(DSPL)**; para desplazar los elementos de pantalla **C**, presione **(SCRL)** en el control remoto de tarjeta o ajuste "Auto Scroll on" (página 16).

### Sugerencia

Los elementos que se muestran variarán en función del tipo de disco, el formato de grabación y los ajustes. Si desea conocer más detalles acerca de los archivos MP3/WMA, consulte la página 19; para obtener más detalles sobre los CD de ATRAC, consulte la página 20.

## Reproducción repetida y aleatoria

**1** Durante la reproducción, presione **(1) (REP)** o **(2) (SHUF)** varias veces hasta que aparezca el ajuste deseado.

Seleccione	Para reproducir
<b>Repeat Track</b>	pistas en forma repetida.
<b>Repeat Album</b> *1	álbumes en forma repetida.
<b>Repeat Group</b> *2	grupos en forma repetida.
<b>Shuffle Album</b> *1	álbumes en orden aleatorio.
<b>Shuffle Group</b> *2	grupos en orden aleatorio.
<b>Shuffle Disc</b>	discos en orden aleatorio.

\*1 Cuando se reproduce un archivo MP3/WMA.

\*2 Cuando se reproduce un CD de ATRAC.

Para volver al modo de reproducción normal, seleccione "Repeat off" o "Shuffle off".

## Radio

### Almacenamiento y recepción de emisoras

#### Precaución

Para sintonizar emisoras mientras maneja, utilice la función Memoria de la mejor sintonía (BTM) para evitar accidentes.

#### Almacenamiento automático

##### — BTM

- 1 Presione **(SOURCE)** varias veces hasta que aparezca “TUNER”.

Para cambiar de banda, presione **(MODE)** varias veces. Puede seleccionar entre FM1, FM2, FM3, AM1 y AM2.

- 2 Presione **(MENU)**.

- 3 Gire el selector de control SEEK hasta que aparezca el mensaje “RECEIVE MODE” y presione **(ENTER)**.

- 4 Gire el selector de control SEEK hasta que aparezca el mensaje “BTM” y presione **(ENTER)**.

La unidad almacena las emisoras en el orden de frecuencia en los botones numéricos.

La unidad emite un pitido al almacenar el ajuste.

#### Con el control remoto de tarjeta

En los pasos 3 y 4: presione **↑** o **↓** en lugar del selector de control SEEK.

#### Almacenamiento manual

- 1 Mientras recibe la emisora que desea almacenar, mantenga presionado un botón numérico (del **(1)** al **(6)**) hasta que aparezca “MEM”.

La indicación de botón numérico aparece en pantalla.

#### Nota

Si intenta almacenar otra emisora en el mismo botón numérico, se reemplazará la que estaba almacenada previamente.

#### Recepción de las emisoras almacenadas

- 1 Seleccione la banda y, a continuación, presione un botón numérico (de **(1)** a **(6)**).

#### Sugerencia

Otro modo de recibir las emisoras almacenadas es si presiona **(ENTER)** varias veces hasta que aparezca “PRESET” y gira el selector de control SEEK hasta que aparezca el número de memorización que desee.

#### Sintonización automática

- 1 Seleccione la banda y presione **(ENTER)** hasta que aparezca “Seek” y, a continuación, gire el selector de control SEEK para buscar la emisora.

La búsqueda se detiene cuando la unidad recibe una emisora. Repita este procedimiento hasta recibir la emisora deseada.

#### Sugerencia

Si conoce la frecuencia de la emisora que desea escuchar, presione **(ENTER)** varias veces hasta que se muestre el mensaje “MANUAL” y gire el selector de control SEEK hasta que aparezca la frecuencia que desee.

#### Sintonización de una emisora mediante una lista — LIST

Es posible generar una lista de frecuencias.

- 1 Seleccione la banda y, a continuación, presione **(MENU)**.

- 2 Gire el selector de control SEEK hasta que aparezca el mensaje “LIST” y presione **(ENTER)**.

Aparecerá la frecuencia.



- 3 Gire el selector de control SEEK hasta que aparezca la emisora deseada.

- 4 Presione **(ENTER)** para recibir la emisora.

La pantalla vuelve al modo de recepción normal.

#### Con el control remoto de tarjeta

Seleccione la banda y, a continuación, presione **(LIST)**. Presione **↑** o **↓** varias veces hasta que aparezca la emisora deseada y, a continuación, presione **(ENTER)**.

## Disfrute del mejor sonido — X-DSP

X-DSP, el nuevo motor de sonido Sony crea un campo de sonido ideal en el automóvil mediante el procesamiento digital de la señal. X-DSP incluye las siguientes funciones: HDEQ, DSO 3D, alineación de tiempo inteligente (cuyas siglas son I-TA) y BBE MP.

Consulte las descripciones de cada función a continuación. Existen dos métodos de ajuste, uno que permite la configuración sencilla para los usuarios poco exigentes y otro más preciso para los más exigentes.

Para llevar a cabo la configuración sencilla mediante la selección de un ajuste predeterminado, consulte “Selección conforme a sus preferencias — SOUND” (página 11).

Para llevar a cabo un ajuste más preciso, consulte “Optimización del sonido — Sound MENU” (página 11) y “Ajuste preciso del sonido” (página 14).

### Notas

- El sonido X-DSP se consigue mediante la utilización de cuatro canales, compuestos por dos altavoces frontales y dos posteriores. Si utiliza únicamente los altavoces frontales o posteriores, el efecto será igual de pronunciado.
- El grado en que notará el efecto dependerá del tipo de vehículo y de altavoces.

## HDEQ

El ecualizador independiente de cuatro canales y 13 bandas permite adaptar la música a sus preferencias.

Preajuste	Efecto
<b>Xplod</b>	Resalta el sonido dinámico total.
<b>Refined Vocal</b>	Enriquece y mejora la parte vocal.
<b>Over Drive</b>	Crea un sonido vivo y brillante.
<b>Virtual Sub</b>	Crea un sonido de graves sólido y profundo.
<b>Natural Cruise</b>	Mejora los sonidos ocultos por el ruido de la carretera.
<b>Rear Drive</b>	Mejora el sonido del altavoz posterior.
<b>Flat</b>	No se produce ningún efecto

### Sugerencia

Consulte “Sintonización HDEQ” (página 12) para realizar la personalización de manera más precisa.

## DSO 3D

DSO 3D es una tecnología de sonido virtual 3D que reduce los problemas producidos por los altavoces de poca calidad. Crea un marco de sonido virtual de 3 dimensiones (elevación, ancho y profundidad) entre los altavoces y el oyente.

Elemento	Efecto
<b>STD</b>	El sonido del altavoz de la puerta delantera se escucha a la altura de los oídos. ①
<b>Wide</b>	Ofrece un sonido de baja frecuencia más amplio que el STD. ②
<b>Deep</b>	El sonido parece provenir de delante del STD. ③

### Imagen del altavoz virtual

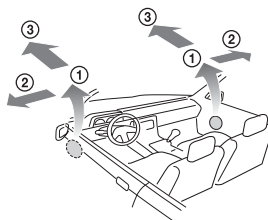

### Sugerencia

Consulte “Sintonización DSO 3D” (página 12) para realizar la personalización de manera más precisa.



## Alineación de tiempo inteligente — I-TA

Es posible ajustar la localización del sonido para que se ajuste a su posición de audición. Mediante el cálculo de la distancia existente entre el asiento y el altavoz, la unidad es capaz de cambiar la localización mediante el retraso de la salida del sonido desde cada altavoz. La unidad es capaz de simular un campo de sonido natural y producir la sensación de estar situado en el centro del mismo independientemente del lugar en el que se siente.

Elemento	Posición
Front-L	Frontal izquierdo ①
Front-R	Frontal derecho ②
Front	Entre los asientos delanteros ③
All	En el medio del automóvil ④

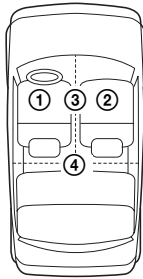

### Sugerencia

Consulte "Sintonización I-TA" (página 12) para ajustar con mayor precisión el sonido del automóvil. El ajuste entre cada altavoz y su posición de audición puede realizarse en incrementos de 2 cm.

## BBE MP

BBE MP mejora el sonido comprimido digitalmente de todas las fuentes (página 2, 13).

Display	Explicación
ON	Activa la función BBE MP
OFF	Desactiva la función BBE MP

## Selección conforme a sus preferencias — SOUND

Es posible realizar la configuración de varias formas, mediante la selección de las funciones HDEQ, DSO 3D e I-TA.

### 1 Presione (SOUND) varias veces para seleccionar el elemento que desee durante la reproducción.

Los elementos cambian de la manera siguiente:

HDEQ → DSO 3D → I-TA → Balance → Fader → Sub Woofer

### 2 Gire el selector de control de volumen para seleccionar el ajuste.

Una vez transcurridos unos 3 segundos, el ajuste habrá finalizado.

### Con el control remoto de tarjeta

En el paso 2: presione ◀ o ▶ para ajustar la sintonización HDEQ, DSO 3D e I-TA de manera precisa. Consulte la página 11 y 12 para obtener más información.

## Optimización del sonido — Sound MENU

Es posible optimizar de manera precisa el ajuste de HDEQ, DSO 3D e I-TA conforme a sus preferencias y en función del interior de su automóvil mediante Sound MENU. Asimismo, consulte "Ajuste preciso del sonido" (página 14). La función BBE MP también puede ajustarse. El método del menú es común para cada una de las funciones. Aprenda el procedimiento siguiente y diríjase a cada función.

### 1 Presione (MENU) durante la reproducción.

### 2 Gire el selector de control SEEK hasta que aparezca "SOUND".

### 3 Presione (ENTER).

### 4 Gire el selector de control SEEK para seleccionar un elemento y presione (ENTER).

### 5 Repita el paso 4 para ajustar los demás elementos.

### 6 Presione (MENU). El ajuste finalizó.

### Con el control remoto de tarjeta

En los pasos 2 y 4: presione ↑ o ↓ para ajustar el elemento seleccionado.

continúa en la página siguiente →

## Sintonización HDEQ

Es posible ajustar de manera precisa el nivel de frecuencia y de volumen de la curva del ecualizador. La sintonización se realiza en 4 canales: frontal izquierdo y derecho y posterior izquierdo y derecho.

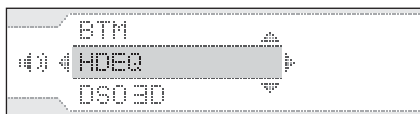

- 1 Seleccione "SOUND" → "HDEQ" en el modo MENU.
- 2 Seleccione "Custom1", "Custom2" o "Custom3" para almacenarlo.

### 3 Seleccione la curva del ecualizador que desee ajustar.

Si modifica la curva del ecualizador en el ajuste personalizado seleccionado, a continuación aparecerá el icono de un lápiz del modo siguiente "Custom1" → "Custom1 [icono de lápiz]".

- 4 Seleccione el altavoz que desee ajustar.
- 5 Ajuste la curva del ecualizador que se ajuste a sus preferencias.

- 1 Presione (ENTER) para seleccionar la frecuencia que desee ajustar (ajustable desde 63 Hz a 16 kHz en 13 bandas).
- 2 Gire el selector de control SEEK para ajustar el nivel de la frecuencia seleccionada (en intervalos de 1 dB desde -6 dB hasta +6 dB).
- 3 Repita los pasos 1 y 2 para ajustar otras bandas de la curva de ecualizador.

### 6 Confirme los ajustes mediante la pantalla de confirmación y guarde el valor introducido.

### 7 Repita los pasos 3 al 6 hasta ajustar todos los altavoces.

#### Nota

El icono del lápiz aparece únicamente después de seleccionar el preajuste en el paso 3, sin embargo, hasta que se guarde en el paso 6, no se aplicará el ajuste.

#### Sugerencia

Seleccione "Reset" en el paso 4 para restablecer el ajuste predeterminado (flat).

#### Con el control remoto de tarjeta

En el paso 1 del paso 5: presione ← o → para ajustar la frecuencia; en el paso 2: presione ↑ o ↓ para ajustar el nivel.

## Sintonización DSO 3D

El ancho, altura y profundidad del marco de sonido virtual puede ajustarse conforme a sus preferencias.



- 1 Seleccione "SOUND" → "DSO 3D" en el modo MENU.
- 2 Seleccione "Custom1", "Custom2" o "Custom3" para almacenarlo.
- 3 Seleccione "STD", "Wide" o "Deep". Si modifica el preajuste en el ajuste personalizado seleccionado, a continuación aparecerá el icono de un lápiz del modo siguiente "Custom1" → "Custom1 [icono de lápiz]".
- 4 Seleccione uno de los 3 modos de parámetro que desee ajustar: "Elevation", "Width" o "Depth".
- 5 Ajuste la posición entre 1 y 8.
- 6 Confirme los ajustes mediante la pantalla de confirmación y guarde el valor introducido.
- 7 Repita los pasos 3 al 6 hasta que haya ajustado todos los modos de parámetro.

#### Nota

El icono del lápiz aparece únicamente después de seleccionar el preajuste en el paso 3, sin embargo, hasta que se guarde en el paso 6, no se aplicará el ajuste.

#### Sugerencia

Seleccione "Reset" en el paso 4 para restablecer el ajuste predeterminado (off).

## Sintonización I-TA

La sintonización I-TA establece un determinado retraso en la llegada del sonido al oyente del automóvil. Existen dos modos: modo Smart y modo Pro.

### Modo Smart

El modo Smart permite seleccionar una de las 4 posiciones preajustadas que a continuación podrá ajustar con precisión.



- 1 Seleccione “SOUND” → “I-TA” → “Smart Mode” en el modo MENU.
- 2 Seleccione el modo preajustado que desee configurar.
- 3 Ajuste la posición de manera precisa.
- 4 Presione (ENTER) para completar el ajuste.

### Modo Pro

Este modo está pensado para los usuarios que desean ser más creativos a la hora de dar forma al sonido. Mida la distancia existente entre su posición de audición y cada altavoz. Necesitará introducir estas distancias para que pueda aplicarse el retraso correcto.

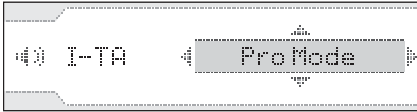

- 1 Seleccione “SOUND” → “I-TA” → “Pro Mode” en el modo MENU.
- 2 Seleccione “Custom1”, “Custom2” o “Custom3” para almacenarlo.
- 3 Seleccione la posición del altavoz.
- 4 Introduzca la distancia existente entre la posición del altavoz y la posición de audición. Cada pulsación del selector de control SEEK equivale a 2 cm. Si presiona ↑ o ↓ en el control remoto de tarjeta, introducirá un cambio de 2 cm en la distancia, y si los mantiene presionados, se cambiará en intervalos de 10 cm.
- 5 Confirme los ajustes realizados mediante la pantalla de confirmación y guarde el valor introducido. “Custom1”, “Custom2” y “Custom3” aparecerán con el icono de un lápiz después de ser almacenados, por ejemplo, “Custom1 ✎”.
- 6 Repita los pasos 3 al 5 hasta ajustar las posiciones de todos los altavoces.

#### Nota

El ajuste no se aplicará hasta que se guarde en el paso 5.

#### Sugerencias

- Seleccione “Initialize” en el paso 3 para restaurar los valores predeterminados.
- Consulte la tabla de conversiones para obtener los equivalentes de los cm y las pulgadas (página 25).

### BBE MP



- 1 Seleccione “SOUND” → “BBE MP” en el modo MENU.
- 2 Seleccione “ON”.
- 3 Presione (ENTER) para completar el ajuste.

continúa en la página siguiente →

## Ajuste preciso del sonido

Esta sección explica cómo crear un campo de audición ideal dentro del automóvil mediante el uso del modo I-TA Pro y HDEQ.

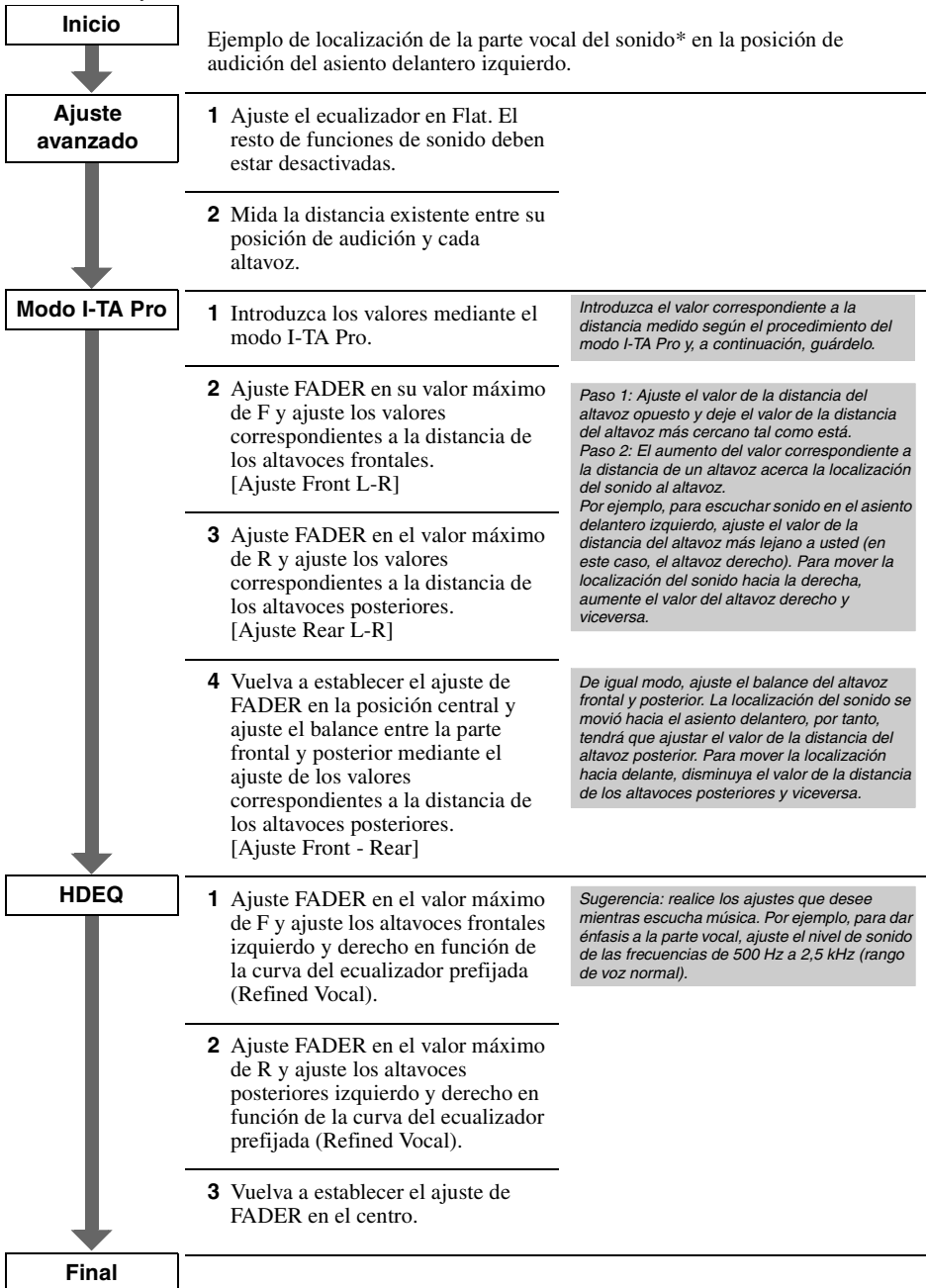

\* La localización del sonido es la impresión de que los sonidos emanan desde unos puntos específicos situados en el interior del entorno de audición.

## Otras funciones

### Cambio de los ajustes de sonido

#### Ajuste de las características del sonido — Balance/Fader/Sub Woofer

Puede ajustar el balance, el equilibrio y el volumen del altavoz potenciador de graves.

- 1 Seleccione una fuente y, a continuación, presione **(SOUND)** varias veces hasta seleccionar el elemento deseado.

El elemento cambia de la manera siguiente:

**HDEQ** → **DSO 3D** → **I-TA** →  
**Balance** (izquierda-derecha) →  
**Fader** (posterior-frontal) →  
**Sub Woofer** (volumen del altavoz potenciador de graves)\*

\* “-∞” se muestra en el valor más bajo y se puede ajustar hasta en 20 intervalos.

- 2 Gire el selector de control VOL para ajustar el elemento seleccionado. Después de unos 3 segundos, se completa el ajuste y la pantalla vuelve al modo de reproducción/recepción normal.

#### Con el control remoto de tarjeta

En el paso 2, para ajustar el elemento deseado, presione ← o →.

### Ajuste de elementos de menú — MENU

- 1 Presione **(MENU)**.
- 2 Gire el selector de control SEEK hasta que aparezca el elemento de menú que desee y presione **(ENTER)**. Los elementos cambian de la manera siguiente:  
**SETUP** ↔ **DISPLAY** ↔ **RECEIVE MODE** ↔ **SOUND** ↔ **LIST**
- 3 Gire el selector de control SEEK hasta que aparezca el elemento de ajuste que desee y presione **(ENTER)**. La indicación digital se mueve hacia el lateral derecho (selección de ajuste).

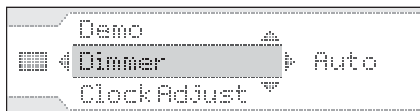

- 4 Gire el selector de control SEEK para seleccionar el ajuste y presione

**(ENTER)**.

El ajuste finalizó.

- 5 Presione **(MENU)**.

La pantalla vuelve al modo de reproducción/recepción normal.

#### Nota

Los elementos que se muestran en pantalla variarán en función de la fuente y del ajuste.

#### Con el control remoto de tarjeta

En los pasos 2 y 3: presione ↑ o ↓ en lugar del selector de control SEEK; en los pasos 2, 3 y 4: presione ← o → en lugar de **(ENTER)**.

Se pueden ajustar los elementos siguientes (consulte la referencia de página para conocer los detalles):

“●” indica el ajuste predeterminado.

## SETUP

### Clock Adjust (página 4)

#### Beep

Para ajustar “on” (●) u “off”.

#### RM (Mando rotatorio)

Para cambiar el sentido de funcionamiento de los controles del mando rotatorio.

- “REV”: cuando monte el mando rotatorio del lado derecho de la columna de dirección.
- “NORM” (●): para usar el mando rotatorio en la posición de fábrica.

#### AUX-Audio\*1

Para ajustar la pantalla de la fuente AUX en “on” (●) u “off” (página 17).

## DISPLAY

### Auto Image

Le mode Image automatique navigue automatiquement entre les images affichées (toutes les 10 secondes).

- « off » : pour que l'image ne change pas automatiquement.
- « SA » : pour naviguer en boucle entre les images affichées en mode Analyseur de spectre.
- « Movie » : pour naviguer en boucle entre les images affichées en mode Cinéma.
- « All » (●) : pour naviguer en boucle entre les images affichées dans tous les modes d'affichage.

continúa en la página siguiente →

### Information (Información en pantalla)

Para mostrar los elementos (en función de la fuente, etc.) en el medio de la pantalla mientras se muestra una imagen.

- “Simple” (●): para no mostrar los elementos.
- “All”: para mostrar todos los elementos.
- “Clear”: para que los elementos desaparezcan automáticamente. (Excepto la indicación digital.)

### Demo\*1 (Demostración)

Para ajustar “off” u “on” (●).

### Dimmer

Para cambiar el brillo de la pantalla.

- “Auto” (●): para atenuar la pantalla automáticamente cuando se encienden las luces.
- “on”: para atenuar la pantalla.
- “off”: para desactivar el atenuador.

### Auto Scroll

Para desplazar automáticamente los elementos largos en pantalla cuando se cambia de disco/álbum/grupo/pista.

- “off” (●): para no desplazarlo.
- “on”: para desplazarlo.

## RECEIVE MODE

### Local (Modo de búsqueda local)

- “off” (●): para sintonizar con una recepción normal.
- “on”: para sintonizar únicamente las emisoras con una señal más intensa.

### Mono (Modo monoaural)\*2

Seleccione el modo de recepción monoaural para mejorar una recepción de FM de mala calidad.

- “off” (●): para escuchar emisiones estéreo en estéreo.
- “on”: para escuchar emisiones estéreo en monoaural.

### IF

- “Auto” (●): para reducir automáticamente la frecuencia de recepción y eliminar el ruido.
- “Wide”\*: para escuchar siempre las emisiones estéreo de FM en estéreo y con una recepción total de la señal de la frecuencia.

### BTM (página 9)

## SOUND

### HDEQ (página 12)

### DSO 3D (página 12)

### I-TA (página 12)

### Front HPF (Filtro de paso alto)

Para seleccionar la frecuencia de corte del altavoz frontal: “off” (●), “63Hz”, “78Hz”, “100Hz”, “125Hz” o “160Hz”.

### Rear HPF (Filtro de paso alto)

Para seleccionar la frecuencia de corte del altavoz posterior: “off” (●), “63Hz”, “78Hz”, “100Hz”, “125Hz” o “160Hz”.

### LPF (Filtro de paso bajo)

Para seleccionar la frecuencia de corte del altavoz potenciador de graves: “off” (●), “63Hz”, “78Hz”, “100Hz”, “125Hz” o “160Hz”.

### BBE MP (página 2)

### Loudness (Sonoridad)

Para permitirle escuchar el sonido con claridad a niveles de volumen bajos.

- “on”: para reforzar bajos y agudos.
- “off” (●): para no reforzar bajos y agudos.

### AUX Level

Para ajustar el nivel de volumen de cada equipo auxiliar conectado. Este ajuste evita la necesidad de ajustar el nivel de volumen entre fuentes (página 17).

## LIST

Al utilizar la radio o el cambiador de CD/MD, se muestra la frecuencia de la emisora, o el número de CD/MD o el nombre de la pista.

\*1 Cuando la unidad está apagada.

\*2 Cuando se recibe FM.

\*3 En tales casos, es posible que algunas emisiones de FM en estéreo se reciban en monoaural aunque se encuentren en el modo de recepción estéreo.

## Uso de un equipo opcional

### Cambiador de CD/MD

#### Selección del cambiador

- 1 Presione (SOURCE) varias veces hasta que aparezca “CD” o “MD”.
- 2 Presione (MODE) varias veces hasta que aparezca el cambiador deseado.

#### Número de la unidad, indicador de MP3\*1

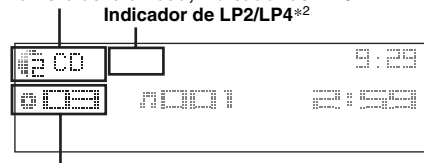

#### Número de disco/álbum

Se inicia la reproducción.

\*1 Al reproducir archivos MP3.

\*2 Cuando se reproduce un disco MDLP.

## Omisión de discos

- 1 Durante la reproducción, presione **(ENTER)** hasta que aparezca “DISC”.
- 2 Gire el selector de control SEEK hasta que aparezca el disco deseado.

## Omisión de álbumes y discos con el control remoto de tarjeta

- 1 Durante la reproducción, presione **↑** o **↓**.

Para omitir	Presione <b>↑</b> o <b>↓</b> .
álbumes	y suéltelo (manténgalo presionado durante un momento).
álbumes en forma continua	a los 2 segundos de haberlo soltado por primera vez.
discos	varias veces.
discos en forma continua	y, a continuación, vuelva a presionarlo dentro de 2 segundos y manténgalo presionado.

## Reproducción repetida y aleatoria

- 1 Durante la reproducción, presione **(1)** (REP) o **(2)** (SHUF) varias veces hasta que aparezca el ajuste deseado.

Seleccione	Para reproducir
<b>Repeat Disc</b> *1	un disco varias veces.
<b>Shuffle Changer</b> *1	las pistas del cambiador en orden aleatorio.
<b>Shuffle All</b> *2	las pistas de todas las unidades en orden aleatorio.

\*1 Si se conectaron uno o más cambiadores de CD/MD.

\*2 Si se conectaron uno o más cambiadores de CD, o dos o más cambiadores de MD.

Para volver al modo de reproducción normal, seleccione “Repeat off” o “Shuffle off”.

### Sugerencia

“Shuffle All” no establecerá las pistas en orden aleatorio entre unidades de CD y cambiadores de MD.

## Localización de discos por nombre — LIST

Es posible seleccionar discos de la lista si hay conectado un cambiador de CD con función CD TEXT o un cambiador de MD.

Si asigna un nombre al disco, el nombre aparece en la lista.

- 1 Durante la reproducción, presione **(MENU)**.

- 2 Gire el selector de control SEEK hasta que aparezca el mensaje “LIST” y presione **(ENTER)**.  
Aparece el número o el nombre del disco.
- 3 Gire el selector de control SEEK hasta que aparezca el disco deseado.
- 4 Presione **(ENTER)** para reproducir el disco. La pantalla vuelve al modo de reproducción normal.

### Con el control remoto de tarjeta

Durante la reproducción, presione **(LIST)**. Presione **↑** o **↓** varias veces hasta que aparezca el disco deseado y, a continuación, presione **(ENTER)**.

## Equipo auxiliar de audio

Es posible conectar dispositivos portátiles opcionales de Sony al terminal BUS AUDIO IN/AUX IN de la unidad. Si el cambiador u otro dispositivo no está conectado al terminal, la unidad permite escuchar el dispositivo portátil desde los altavoces del automóvil.

### Nota

Al conectar un dispositivo portátil, asegúrese de que BUS CONTROL IN no esté conectado. Si se ha conectado un dispositivo a BUS CONTROL IN, no será posible seleccionar “AUX” con **(SOURCE)**.

### Sugerencia

Al conectar un dispositivo portátil y un cambiador, utilice el selector AUX-IN opcional.

## Selección del equipo auxiliar

- 1 Presione **(SOURCE)** varias veces hasta que aparezca “AUX”.  
Utilice el propio dispositivo portátil.

## Ajuste del nivel de volumen

Asegúrese de ajustar el volumen de cada dispositivo de audio conectado antes de iniciar la reproducción.

- 1 Baje el volumen de la unidad.
- 2 Presione **(SOURCE)** varias veces hasta que aparezca “AUX”.
- 3 Inicie la reproducción del dispositivo de audio portátil a un volumen moderado.
- 4 Ajuste el volumen de escucha habitual en la unidad.
- 5 Siga las instrucciones facilitadas en “Ajuste de elementos de menú — MENU” para ajustar el nivel de volumen (página 15). El nivel de entrada puede ajustarse de -6 dB a +6 dB.

continúa en la página siguiente →

## Mando rotatorio RM-X4S

### Colocación de la etiqueta

Coloque la etiqueta de indicación según el modo en que instale el mando rotatorio.

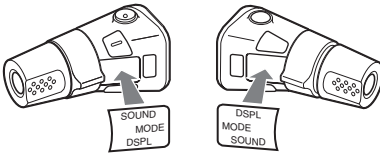

### Ubicación de los controles

Los botones correspondientes en el mando rotatorio controlan las mismas funciones que los de esta unidad y los del control remoto de tarjeta.

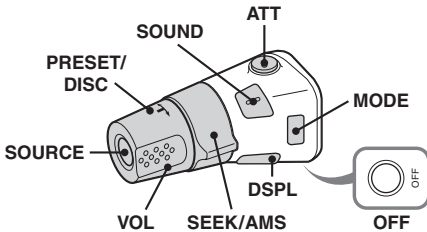

La operación de los controles siguientes del mando rotatorio es distinta que en la unidad.

#### • Control PRESET/DISC

Para controlar la radio o el CD, de la misma manera que con  $\uparrow$  o  $\downarrow$  del control remoto de tarjeta (presionar y girar).

#### • Control VOL (volumen)

Funciona de igual manera que el selector de control de volumen en la unidad (girar).

#### • Control SEEK/AMS

Para controlar la radio o el CD, de la misma manera que con  $\leftarrow$  o  $\rightarrow$  del control remoto de tarjeta (girar o girar y mantener).

## Cambio del sentido de funcionamiento

El sentido de funcionamiento de los controles está ajustado de fábrica como se muestra a continuación.

Para aumentar

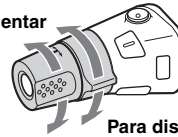

Para disminuir

Si necesita instalar el mando rotatorio en el lado derecho de la columna de la dirección, puede invertir el sentido de funcionamiento.

1 Mientras presiona el control VOL, mantenga presionado **(SOUND)**.

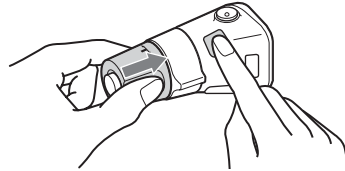



## Información complementaria

### Precauciones

- Si estaciona el automóvil bajo la luz directa del sol, deje que la unidad se enfríe antes de usarla.
- La antena motorizada se extenderá automáticamente mientras la unidad se encuentra en funcionamiento.

### Condensación de humedad

En días lluviosos o en zonas muy húmedas, es posible que se condense humedad en el interior de las lentes y la pantalla de la unidad. Si esto ocurre, la unidad no funcionará en forma correcta. En tal caso, extraiga el disco y espere una hora aproximadamente hasta que se haya evaporado la humedad.

### Para mantener una alta calidad de sonido

Asegúrese de no derramar jugos ni refrescos sobre la unidad o los discos.

### Notas sobre los discos

- Para mantener los discos limpios, no toque su superficie. Tómelos por los bordes.
- Guarde los discos en sus cajas o en los cargadores de discos cuando no los use.
- No someta los discos al calor ni a altas temperaturas. Evite dejarlos en un automóvil estacionado, o sobre el tablero o la bandeja trasera.
- No adhiera etiquetas ni utilice discos con residuos de pegamento o tinta. Tales discos pueden dejar de girar durante el uso, lo que provocaría una falla de funcionamiento, o incluso podrían dañarse.



- No use discos con etiquetas o autoadhesivos. Su uso puede producir las siguientes fallas de funcionamiento:
  - Imposibilidad de expulsar el disco (dado que se despegó la etiqueta o el autoadhesivo y se obstruye el mecanismo de expulsión).
  - Imposibilidad de leer los datos de audio en forma correcta (por ejemplo, se interrumpe la reproducción o simplemente no la hay) debido a que el calor contrae el autoadhesivo o la etiqueta y hace que el disco se deforme.
- No se pueden reproducir en esta unidad discos con formas no estandarizadas (por ejemplo, formas de corazón, cuadrado o estrella). Si lo intenta, puede dañar la unidad. No use este tipo de discos.
- No es posible reproducir discos compactos de 8 cm.

- Antes de reproducir discos, límpielos con un paño de limpieza disponible en el mercado. Hágalo desde el centro hacia los bordes. No utilice disolventes como bencina, diluyentes, productos de limpieza comerciales ni aerosoles antiestáticos para discos analógicos.



### Notas sobre los discos CD-R/CD-RW

- Según el estado del disco o el equipo utilizado para su grabación, es posible que algunos discos CD-R y CD-RW no puedan reproducirse en esta unidad.
- No es posible reproducir un disco CD-R o un CD-RW que no esté finalizado.

### Discos de música codificados con tecnologías de protección de los derechos de autor

Este producto ha sido diseñado para reproducir discos que cumplen con el estándar Compact Disc (CD).

Recientemente, algunas compañías discográficas comercializan discos de música codificados con tecnologías de protección de derechos de autor. Tenga en cuenta que, entre estos discos, algunos no cumplen con el estándar CD, por lo que no podrán reproducirse con este producto.

### Nota sobre discos DualDisc

Un DualDisc es un disco de dos caras que combina material grabado en DVD en una cara con material de audio digital en la otra cara. Sin embargo, como el lado del material de audio no cumple con la norma Compact Disc (CD), no es seguro que la reproducción pueda hacerse en este producto.

### Acerca de los archivos MP3/WMA

MP3, que significa MPEG-1 Audio Layer-3, es un formato estándar que permite comprimir archivos de música. Comprime los datos de CD de audio a aproximadamente 1/10 de su tamaño original. WMA, que significa Windows Media Audio, es otro formato de compresión estándar de archivos de música. Comprime los datos de CD de audio a aproximadamente 1/22\* de su tamaño original.

\* sólo para los archivos con velocidad de 64 kbps

- La unidad es compatible con la norma ISO 9660 de formato de nivel 1/nivel 2, con la norma Joliet/Romeo en cuanto al formato de expansión y con Multi Session.
- Cantidad máxima de:
  - carpetas (álbumes): 150 (incluidas la carpeta raíz y las carpetas vacías).

continúa en la página siguiente →

- archivos MP3/WMA (pistas) y carpetas contenidas en un disco: 300 (si un nombre de archivo o carpeta contiene muchos caracteres, este número puede ser inferior a 300).
- caracteres que se pueden visualizar en el nombre de una carpeta o archivo: 32 (Joliet) o 64 (Romeo).
- Las versiones 1.0, 1.1, 2.2, 2.3 y 2.4 del indicador ID3 se aplican únicamente a archivos MP3. El indicador ID3 puede tener entre 15/30 caracteres (versiones 1.0 y 1.1) o entre 63/126 (versiones 2.2, 2.3 y 2.4). El indicador de WMA tiene 63 caracteres.

## Orden de reproducción de los archivos MP3/WMA

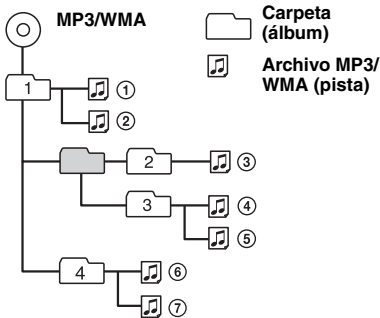

### Notas

- Al asignar un nombre a un archivo MP3/WMA, asegúrese de añadir la extensión “.mp3”/“.wma” al nombre de archivo.
- Durante la reproducción de un archivo MP3/WMA de VBR (velocidad de bits variable), o al avanzar o retroceder rápidamente, es posible que el tiempo de reproducción transcurrido no se muestre con precisión.
- Si el disco se grabó en Multi Session, sólo se reconoce y reproduce la primera pista del formato de la primera sesión (cualquier otro formato se omitirá). La prioridad del formato es CD-DA, CD de ATRAC y MP3/WMA.
  - Cuando la primera pista es un CD-DA, sólo se reproduce el CD-DA de la primera sesión.
  - Cuando la primera pista no es un CD-DA, se reproduce una sesión de CD de ATRAC o MP3/WMA. Si el disco no contiene datos en ninguno de estos formatos, aparece “NO Music”.

### Notas sobre MP3

- Asegúrese de finalizar el disco antes de utilizarlo en la unidad.
- Si reproduce un archivo MP3 de alta velocidad de bits, como 320 kbps, el sonido puede ser discontinuo.

### Notas sobre WMA

- No es posible reproducir archivos con compresión sin pérdidas.
- No es posible reproducir archivos protegidos por derechos de autor.

## Acerca de los CD de ATRAC

### Formato ATRAC3plus

ATRAC3, que significa Adaptive Transform Acoustic Coding3, es una tecnología de compresión de audio. Comprime los datos de CD de audio a aproximadamente 1/10 de su tamaño original. ATRAC3plus, un formato extendido de ATRAC3, comprime los datos de CD de audio a aproximadamente 1/20 de su tamaño original. La unidad admite los formatos ATRAC3 y ATRAC3plus.

### CD de ATRAC

El CD de ATRAC contiene datos grabados de CD de audio que se comprimen al formato ATRAC3 o ATRAC3plus mediante el uso de software autorizado, como SonicStage 2.0 o posterior, o SonicStage Simple Burner.

- Cantidad máxima de:
  - carpetas (grupos): 255
  - archivos (pistas): 999
- Se muestran los caracteres correspondientes al nombre de una carpeta o archivo y la información de texto grabada por SonicStage.

Si desea conocer más detalles acerca de los CD de ATRAC, consulte el manual de SonicStage o SonicStage Simple Burner.

### Nota

Asegúrese de crear el CD de ATRAC con el software autorizado, como SonicStage 2.0 o posterior, o SonicStage Simple Burner 1.0 ó 1.1.

Si desea realizar alguna consulta o solucionar algún problema relativo a la unidad que no se trate en este manual, póngase en contacto con el distribuidor Sony más cercano.

## Mantenimiento

### Sustitución de la pila de litio del control remoto de tarjeta

En condiciones normales, la pila dura aproximadamente 1 año (la duración puede ser menor en función de las condiciones de uso). El alcance del control remoto de tarjeta disminuye a medida que se agota la pila. Sustitúyala por una pila de litio CR2025 nueva. El uso de cualquier otra pila podría provocar un incendio o una explosión.

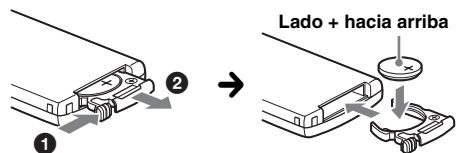

### Notas sobre la pila de litio

- Mantenga la pila de litio fuera del alcance de los niños. Si se ingiriese, póngase en contacto inmediatamente con un médico.
- Limpie la pila con un paño seco para garantizar un contacto óptimo.
- Asegúrese de observar la polaridad correcta al instalarla.
- No agarre la pila con pinzas metálicas, ya que puede producirse un cortocircuito.

### ADVERTENCIA

La pila puede explotar si no se emplea adecuadamente.  
No recargue la pila; tampoco la desmonte ni la arroje al fuego.

### Sustitución del fusible

Al sustituir el fusible, asegúrese de utilizar uno cuyo amperaje coincida con el especificado en el original. Si el fusible se funde, verifique la conexión de alimentación y sustitúyalo. Si el fusible vuelve a fundirse después de sustituirlo, es posible que exista alguna falla de funcionamiento interno. En tal caso, póngase en contacto con el distribuidor Sony más cercano.

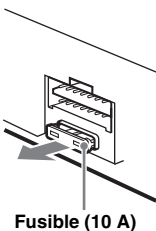

Fusible (10 A)

### Limpieza de los conectores

Es posible que la unidad no funcione correctamente si los conectores entre ésta y el panel frontal están sucios. Para evitarlo, extraiga el panel frontal (página 4) y limpie los conectores con un hisopo de algodón humedecido en alcohol. No aplique demasiada fuerza, ya que podría dañar los conectores.

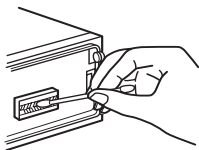

Unidad principal

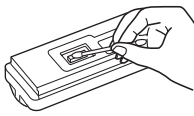

Parte posterior del panel frontal

### Notas

- Por razones de seguridad, apague el motor antes de limpiar los conectores y extraiga la llave del interruptor de encendido.
- No toque nunca los conectores directamente con los dedos ni con ningún dispositivo metálico.

## Extracción de la unidad

### 1 Extraiga el marco de protección.

- 1 Extraiga el panel frontal (página 4).
- 2 Fije las llaves de liberación al marco de protección.

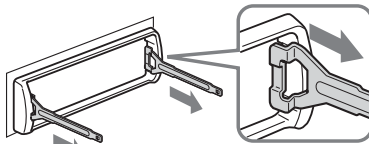

Orienta las llaves de liberación como se indica en la ilustración.

- 3 Tire de las llaves de liberación para extraer el marco de protección.

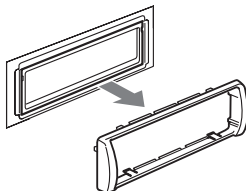

### 2 Extraiga la unidad.

- 1 Inserte las dos llaves de liberación simultáneamente hasta escuchar un clic.

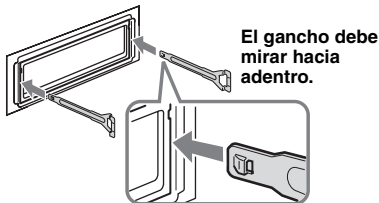

- 2 Tire de las llaves de liberación para extraer la unidad.

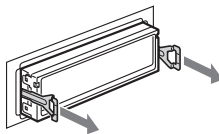

- 3 Deslice la unidad para extraerla del marco.

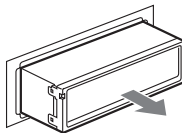

## Especificaciones

### Sección del reproductor de CD

**Relación señal-ruido:** 120 dB

**Respuesta de frecuencia:** de 10 a 20 000 Hz

**Fluctuación y trémolo:** inferior al límite medible

### Sección del sintonizador

#### FM

**Margen de sintonización:** de 87,5 a 107,9 MHz

**Terminal de antena:** conector de antena externa

**Frecuencia intermedia:** 10,7 MHz/450 kHz

**Sensibilidad útil:** 9 dBf

**Selectividad:** 75 dB a 400 kHz

**Relación señal-ruido:** 67 dB (estéreo), 69 dB (mono)

**Distorsión armónica a 1 kHz:** 0,5 % (estéreo),

0,3 % (mono)

**Separación:** 35 dB a 1 kHz

**Respuesta de frecuencia:** de 30 a 15 000 Hz

#### AM

**Margen de sintonización:** de 530 a 1 710 kHz

**Terminal de antena:** conector de antena externa

**Frecuencia intermedia:** 10,7 MHz/450 kHz

**Sensibilidad:** 30  $\mu$ V

### Sección del amplificador de potencia

**Salidas:** salidas de altavoz (conectores de sellado seguro)

**Impedancia de altavoces:** de 4 a 8  $\Omega$

**Salida máxima de potencia:** 52 W  $\times$  4 (a 4  $\Omega$ )

### Generales

#### Salidas:

Terminal de salidas de audio (frontal/posterior)

Terminal de salida del altavoz potenciador de graves (mono)

Terminal de control del relé de la antena motorizada

Terminal de control del amplificador de potencia

#### Entradas:

Terminal de control ATT de teléfono

Terminal de control de iluminación

Terminal de entrada de control BUS

Entrada de audio BUS/terminal AUX IN

Terminal de entrada del control remoto

Terminal de entrada de la antena

#### Sonoridad:

+8 dB a 100 Hz

0 dB a 10 kHz

**Requisitos de alimentación:** batería de automóvil de cc de 12 V (masa negativa)

**Dimensiones:** aprox. 178  $\times$  50  $\times$  188 mm (an/al/prf)

#### Dimensiones de montaje:

aprox. 182  $\times$  53  $\times$  162 mm (an/al/prf)

**Peso:** aprox. 1,6 kg

#### Accesorios suministrados:

Control remoto de tarjeta: RM-X152

Componentes de instalación y conexiones

(1 juego)

#### Equipo y accesorios opcionales:

Mando rotatorio: RM-X4S

Cable BUS (suministrado con un cable con

terminales RCA): RC-61 (1 m), RC-62 (2 m)

Cambiador de CD (10 discos): CDX-757MX

Cambiador de CD (6 discos): CDX-T69

Cambiador de MD (6 discos): MDX-66XLP

Selector de fuente: XA-C30

Selector AUX-IN: XA-300

Es posible que su distribuidor no comercialice algunos de los accesorios que figuran en la lista anterior. Consulte al distribuidor para obtener información detallada.

Patentes de los EE.UU. y otros países usados con licencia de Dolby Laboratories.

Tecnología de codificación de audio MPEG Layer-3 y patentes bajo licencia de Fraunhofer IIS y Thomson.

#### Nota

*Esta unidad no puede conectarse a un preamplificador digital ni a un equalizador que sea compatible con el sistema BUS de Sony.*

*El diseño y las especificaciones están sujetos a cambios sin previo aviso.*



- Se ha utilizado soldadura sin plomo para soldar ciertos componentes. (más del 80 %)
- Ciertas placas del circuito impreso no contienen retardantes de llama halogenados.
- Las carcasas no contienen retardantes de llama halogenados.
- Impreso con tinta de aceites vegetales, libre de COV (Compuestos Orgánicos Volátiles).
- No se ha utilizado goma esponjosa de poliestireno para el material de relleno y protección.

## Solución de problemas

La siguiente lista de comprobación le ayudará a solucionar los problemas que puedan producirse con la unidad.

Antes de consultarla, revise los procedimientos de conexión y de funcionamiento.

### Generales

#### La unidad no recibe alimentación.

- Revise la conexión. Si todo está en orden, compruebe el fusible.
- Si la unidad está apagada y desaparece la indicación de pantalla, no se puede utilizar con el control remoto.  
→ Encienda la unidad.

#### La antena motorizada no se extiende.

La antena motorizada no dispone de una caja de relé.

---

**No se emite el sonido.**

- El volumen es demasiado bajo.
- Está activada la función ATT o la función ATT de teléfono (cuando se conecta el cable de interfaz de un teléfono para automóvil al cable ATT).
- La posición del control de equilibrio no está ajustada para un sistema de 2 altavoces.
- El cambiador de CD no es compatible con el formato del disco (MP3/WMA/CD de ATRAC).  
→ Reproduzca con un cambiador de CD de Sony compatible con MP3 o con esta unidad.

---

**No se escuchan pitidos.**

- El sonido de los pitidos está cancelado (página 15).
- Se encuentra conectado un amplificador de potencia opcional y no está usando el amplificador incorporado.

---

**El contenido de la memoria se borró.**

- Presionó el botón RESET.  
→ Vuelva a almacenar los datos en la memoria.
- Se desconectó el cable de conexión de alimentación o la pila.
- El cable de conexión de la alimentación no está conectado en forma correcta.

---

**Las emisoras almacenadas y la hora correcta se borraron.****Se fundió el fusible.****Se escucha ruido cuando se cambia la posición de la llave de encendido.**

Los cables no se conectaron en forma correcta al conector de alimentación auxiliar del automóvil.

---

**Las indicaciones desaparecen de la pantalla o no aparecen en ella.**

- El atenuador está ajustado en “Dimmer on” (página 16).
- El ángulo del panel frontal no es el adecuado.  
→ Mantenga presionado (ANGLE) (página 7) para ajustar este ángulo.
- La pantalla se apaga si mantiene presionado (OFF).  
→ Mantenga presionado (OFF) en la unidad hasta que se ilumine la pantalla.
- Los conectores están sucios (página 21).

---

**La opción DSO 3D no funciona.**

Según el tipo de interior del automóvil o el tipo de música, es posible que DSO 3D no produzca el efecto deseado.

---

**Los ajustes de Custom a HDEQ, DSO 3D e I-TA no se guardan.**

- El procedimiento de ajuste no se ha completado.
- Los ajustes no se guardarán aunque aparezca el icono del lápiz.

---

**Las imágenes cambian automáticamente.**

En modo Auto Image (imagen automática), no se puede visualizar la imagen seleccionada.

→ Para visualizar únicamente la imagen seleccionada, establezca el ajuste “Auto Image off” (página 16).

---

**No se visualiza ningún elemento de la pantalla.**

→ Establezca el ajuste “Information All” (página 16).

---

---

**Reproducción de CD/MD****No es posible insertar el disco.**

- Ya hay un disco insertado.
- El disco se insertó a la fuerza al revés o en forma incorrecta.

---

**No se inicia la reproducción.**

- Disco defectuoso o sucio.
- Los discos CD-R/CD-RW no son para audio (página 19).

---

**No es posible reproducir archivos MP3/WMA.**

El disco no es compatible con el formato y la versión de los archivos MP3/WMA (página 19).

---

**Los archivos MP3/WMA tardan más tiempo en reproducirse que los demás.**

El inicio de la reproducción de los siguientes discos tarda algo más de tiempo.

- disco grabado con una estructura de árbol complicada.
- disco grabado en Multi Session.
- disco al que es posible añadir datos.

---

**No se puede reproducir el CD de ATRAC.**

- El disco no se creó con software autorizado como SonicStage o SonicStage Simple Burner.
- No es posible reproducir pistas que no están incluidas en el grupo.

---

**Los elementos de pantalla no se desplazan.**

- En el caso de discos con muchos caracteres, es posible que éstos no se desplacen.
- La opción “Auto Scroll” está desactivada.  
→ Ajustela en “Auto Scroll on” (página 16) o presione (SCRL) en el control remoto de tarjeta.

---

**Se producen saltos de sonido.**

- La instalación no es correcta.  
→ Instale la unidad en un ángulo inferior a 45° en una parte firme del automóvil.
- Disco defectuoso o sucio.

---

**Los botones de operación no funcionan.****El disco no se expulsa.**

Presione el botón RESET (página 4).

---

**“MS” o “MD” no aparecen en la pantalla de origen cuando se conectan el MGS-X1 y el cambiador MD opcionales.**

Esta unidad reconoce MGS-X1 como una unidad de MD.

→ Presione (SOURCE) hasta que aparezca “MS” o “MD” y, a continuación, presione (MODE) varias veces.

---

continúa en la página siguiente →

## Recepción de radio

No es posible recibir las emisoras.

**Hay ruidos que obstaculizan el sonido.**

- Conecte un cable de control de antena motorizada (azul) o un cable de fuente de alimentación auxiliar (rojo) al cable de suministro de alimentación del amplificador de antena del automóvil (sólo cuando el automóvil tenga una antena de FM/AM incorporada en el cristal trasero o lateral).
- Compruebe la conexión de la antena del automóvil.
- La antena automática no se extiende.
  - Compruebe la conexión del cable de control de antena motorizada.
- Revise la frecuencia.
- Cuando el modo DSO 3D está activado, el sonido se escucha ocasionalmente con ruido.
  - Ajuste el modo DSO 3D en “off” (página 11).

**No es posible utilizar la sintonización programada.**

- Almacene la frecuencia correcta en la memoria.
- La señal de emisión es demasiado débil.

**No es posible utilizar la sintonización automática.**

- El modo de búsqueda local está ajustado en “on”.
  - Ajústelo en “Local off” (página 16).
- La señal de emisión es demasiado débil.
  - Use la sintonización manual.

**Durante la reproducción de FM, la indicación “ST” parpadea.**

- Sintonice la frecuencia con precisión.
- La señal de emisión es demasiado débil.
  - Establezca el ajuste “Mono on” (página 16).

**Un programa de FM emitido en estéreo se escucha en monoaural.**

La unidad se encuentra en el modo de recepción monoaural.

→ Establezca el ajuste “Mono off” (página 16).

## Mensajes/indicaciones de error

**Blank**\*1

No hay pistas grabadas en el MD.\*2

→ Reproduzca un MD que tenga pistas grabadas.

**Error**\*1

- El disco está sucio o se insertó al revés.\*2
  - Límpielo o insértelo en forma correcta.
- Se insertó un disco vacío.
- El disco no se reproduce debido a algún problema.
  - Inserte otro disco.

**Failure**

La conexión de los altavoces y amplificadores es incorrecta.

→ Consulte el manual de instalación de este modelo para revisar la conexión.

**Load**

El cambiador está cargando el disco.

→ Espere hasta que finalice.

**Local Seek +/-**

El modo de búsqueda local está activado durante la sintonización automática.

**NO Album Name**

No se escribió ningún nombre de álbum en la pista.

**NO Disc**

El disco no está insertado en el cambiador de CD/MD.

→ Inserte los discos en el cambiador.

**NO Disc Name**

No se escribió ningún nombre de disco en la pista.

**NO Group Name**

No se escribió ningún nombre de grupo en la pista.

**NO ID3 Tag**

No se grabó la información del indicador ID3 en el archivo MP3.

**NO Information**

No se grabó información de texto en el archivo WMA/ATRAC3/ATRAC3plus.

**NO Magazine**

El cargador de discos no está insertado en el cambiador de CD.

→ Inserte el cargador en el cambiador.

**NO Music**

El disco no es un archivo de música.

→ Inserte un CD de música en esta unidad o en un cambiador con capacidad para reproducir MP3.

**NO Track Name**

No se escribió ningún nombre de pista en la pista.

**Not Read**

La unidad no puede leer la información del disco.

→ Cargue el disco y, a continuación, selecciónelo en la lista.

**Not Ready**

La tapa del cambiador de MD está abierta o los MD no están insertados correctamente.

→ Cierre la tapa o inserte los MD correctamente.

---

**Offset**

Es posible que se haya producido una falla interna.  
→ Revise la conexión. Si el indicador de error permanece en pantalla, póngase en contacto con el distribuidor Sony más cercano.

---

**Read**

La unidad está leyendo toda la información de pistas y de álbumes/grupos del disco.  
→ Espere hasta que finalice la lectura y se inicie la reproducción automáticamente. Es posible que demore más de un minuto en función de la estructura del disco.

---

**Push Reset**

La unidad de CD y el cambiador de CD/MD no pueden utilizarse debido a algún problema.  
→ Presione el botón RESET (página 4).

---

“.....” ○ “.....”

Durante la operación de avance o retroceso rápido, llegó al principio o al final del disco, por lo que no es posible continuar.

---

---

“.....”

No se puede mostrar el carácter con la unidad.

---

\*1 *Si se produce un error durante la reproducción de un CD o MD, el número de disco del CD o MD no aparece en pantalla.*

\*2 *La pantalla muestra el número del disco que causa el error.*

Si estas soluciones no ayudan a mejorar la situación, póngase en contacto con el distribuidor Sony más cercano.

Si entrega la unidad para su reparación a causa de problemas en la reproducción de CD, lleve el disco que se utilizó cuando se produjo el problema.

## Tabla de conversión

cm	inch	cm	inch	cm	inch	cm	inch
10	3,9	110	43,3	210	82,7	310	122,0
20	7,9	120	47,2	220	86,6	320	126,0
30	11,8	130	51,2	230	90,6	330	129,9
40	15,7	140	55,1	240	94,5	340	133,9
50	19,7	150	59,1	250	98,4	350	137,8
60	23,6	160	63,0	260	102,4	360	141,7
70	27,6	170	66,9	270	106,3	370	145,7
80	31,5	180	70,9	280	110,2	380	149,6
90	35,4	190	74,8	290	114,2	390	153,5
100	39,4	200	78,7	300	118,1	400	157,5

**If you have any questions/problems  
regarding this product, try the following:**

**1** *Read Troubleshooting in these  
Operating Instructions.*

**2** *Reset the unit.*

*Note: Stored data may be erased.*

**3** *Please contact (U.S.A. only);*

*Call* **1-800-222-7669**

*URL* **<http://www.SONY.com>**