

FM/MW/LW Compact Disc Player

Operating Instructions _____ GB

Bedienungsanleitung _____ DE

Mode d'emploi _____ FR

Istruzioni per l'uso _____ IT

Gebruiksaanwijzing _____ NL

To cancel the demonstration (DEMO) display, see page 4.
Zum Deaktivieren der Demo-Anzeige (DEMO) schlagen Sie bitte auf Seite 4 nach.
Pour annuler la démonstration (DEMO), reportez-vous à la page 4.
Per annullare la dimostrazione (DEMO), vedere pagina 4.
Om de demonstratie (DEMO) te annuleren, zie pagina 4.

CDX-GT26



Be sure to install this unit in the dashboard of the car for safety. For installation and connections, see the supplied installation/connections manual.

**CLASS 1
LASER PRODUCT**

This label is located on the bottom of the chassis.

Notice for customers: the following information is only applicable to equipment sold in countries applying EU directives.

The manufacturer of this product is Sony Corporation, 1-7-1 Konan Minato-ku Tokyo, 108-0075 Japan. The Authorized Representative for EMC and product safety is Sony Deutschland GmbH, Hedelfinger Strasse 61, 70327 Stuttgart, Germany. For any service or guarantee matters please refer to the addresses given in separate service or guarantee documents.

Warning if your car's ignition has no ACC position

Be sure to set the Auto Off function (page 11). The unit will shut off completely and automatically in the set time after the unit is turned off, which prevents battery drain. If you do not set the Auto Off function, press and hold **(SOURCE/OFF)** until the display disappears each time you turn the ignition off.



Disposal of Old Electrical & Electronic Equipment (Applicable in the European Union and other European countries with separate collection systems)

This symbol on the product or on its packaging indicates that this product shall not be treated as household waste. Instead it shall be handed over to the applicable collection point for the recycling of electrical and electronic equipment. By ensuring this product is disposed of correctly, you will help prevent potential negative consequences for the environment and human health, which could otherwise be caused by inappropriate waste handling of this product. The recycling of materials will help to conserve natural resources. For more detailed information about recycling of this product, please contact your local Civic Office, your household waste disposal service or the shop where you purchased the product.

Windows Media is either a registered trademark or trademark of Microsoft Corporation in the United States and/or other countries.

This product is protected by certain intellectual property rights of Microsoft Corporation. Use or distribution of such technology outside of this product is prohibited without a license from Microsoft or an authorized Microsoft subsidiary.

MPEG Layer-3 audio coding technology and patents licensed from Fraunhofer IIS and Thomson.

Table of Contents

Getting Started

Playable discs on this unit	4
Canceling the DEMO mode	4
Setting the clock	4
Detaching the front panel	5
Attaching the front panel	5

Location of controls and basic operations

Main unit	6
---------------------	---

Radio

Storing and receiving stations	8
Storing automatically — BTM	8
Storing manually	8
Receiving the stored stations	8
Tuning automatically	8
RDS	8
Overview	8
Setting AF and TA	9
Selecting PTY	9
Setting CT	9

CD

Display items	10
Repeat and shuffle play	10

Other functions

Changing the sound settings	10
Adjusting the sound characteristics	
— BAL/FAD/SUB	10
Customizing the equalizer curve	
— EQ3	10
Adjusting setup items — SET	11
Using optional equipment	11
Auxiliary audio equipment	11
RM-X114 Card remote commander	12



Additional Information

Precautions	13
Notes on discs	13
Playback order of MP3/WMA files	13
About MP3 files	13
About WMA files	13
Maintenance	14
Removing the unit	15
Specifications	15
Troubleshooting	16
Error displays/Messages	17

Getting Started

Playable discs on this unit

This unit can play CD-DA (also containing CD TEXT) and CD-R/CD-RW (MP3/WMA files (page 13)).

Type of discs	Label on the disc
CD-DA	
MP3 WMA	

Canceling the DEMO mode

You can cancel the demonstration display which appears during turning off.

- 1 Press and hold the select button.**
The setup display appears.
- 2 Rotate the control dial until “DEMO” appears, then press it.**
- 3 Rotate the control dial to select “DEMO-OFF,” then press it.**
The setting is complete.
- 4 Press ↵ (BACK).**
The display returns to normal reception/play mode.

Setting the clock

The clock uses a 24-hour digital indication.

- 1 Press and hold the select button.**
The setup display appears.
- 2 Rotate the control dial until “CLOCK-ADJ” appears, then press it.**
The hour indication flashes.
- 3 Rotate the control dial to set the hour and minute.**
To move the digital indication, press (SEEK) -/+.
- 4 After setting the minute, press the select button.**
The setup is complete and the clock starts.

To display the clock, press (DSPL). Press (DSPL) again to return to the previous display.

Tip

You can set the clock automatically with the RDS feature (page 9).

Detaching the front panel

You can detach the front panel of this unit to prevent theft.

Caution alarm

If you turn the ignition switch to the OFF position without detaching the front panel, the caution alarm will sound for a few seconds. The alarm will only sound if the built-in amplifier is used.

1 Press and hold **SOURCE/OFF**.

The unit is turned off.

2 Press , then pull it off towards you.

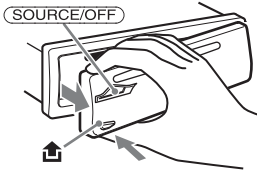

Notes

- Do not drop or put excessive pressure on the front panel and display window.
- Do not subject the front panel to heat/high temperature or moisture. Avoid leaving it in a parked car or on a dashboard/rear tray.

Attaching the front panel

Engage part **(A)** of the front panel with part **(B)** of the unit, as illustrated, and push the left side into position until it clicks.

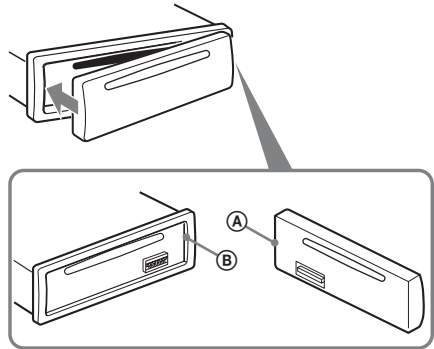

Note

Do not put anything on the inner surface of the front panel.

Location of controls and basic operations

Main unit

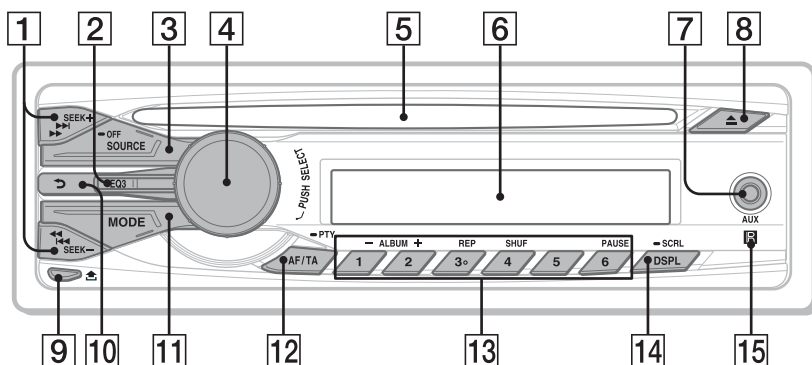

This section contains instructions on the location of controls and basic operations. For details, see the respective pages.

1 SEEK +/- buttons

Radio:

To tune in stations automatically (press); find a station manually (press and hold).

CD:

To skip tracks (press); skip tracks continuously (press, then press again within about 1 second and hold); reverse/fast-forward a track (press and hold).

2 EQ3 (equalizer) button page 10

To select an equalizer type (XPLOD, VOCAL, EDGE, CRUISE, SPACE, GRAVITY, CUSTOM or OFF).

3 SOURCE/OFF button

Press to turn on the power/change the source (Radio/CD/AUX).

Press for 1 second to turn off the power.

Press for more than 2 seconds to turn off the power and the display disappears.

4 Control dial/select button

To adjust volume (rotate); select setup items (press and rotate).

5 Disc slot

Insert the disc (label side up), playback starts.

6 Display window

7 AUX input jack page 11

To connect a portable audio device.

8 ▲ (eject) button

To eject the disc.

9 🗑️ (front panel release) button page 5

10 ↶ (BACK) button

To return to the previous display.

11 MODE button page 8

To select the radio band (FM/MW/LW).

12 AF (Alternative Frequencies)/ TA (Traffic Announcements)/ PTY (Program Type) button page 9

To set AF and TA (press); select PTY (press and hold) in RDS.

13 Number buttons

Radio:

To receive stored stations (press); store stations (press and hold).

CD:

①/②: **ALBUM -/+** (during MP3/WMA playback)

To skip albums (press); skip albums continuously (press and hold).

③: **REP*** page 10

④: **SHUF** page 10

⑥: **PAUSE**

To pause playback. To cancel, press again.

14 DSPL (display)/SCRL (scroll) button page 8, 10

To change display items (press); scroll the display item (press and hold).

15 Receptor for the card remote commander

* *This button has a tactile dot.*

Radio

Storing and receiving stations

Caution

When tuning in stations while driving, use Best Tuning Memory (BTM) to prevent an accident.

Storing automatically — BTM

1 Press **(SOURCE/OFF)** repeatedly until **“TUNER”** appears.

To change the band, press **(MODE)** repeatedly. You can select from FM1, FM2, FM3, MW or LW.

2 Press and hold the select button.

The setup display appears.

3 Rotate the control dial until **“BTM”** appears, then press it.

The unit stores stations in order of frequency on the number buttons.

A beep sounds when the setting is stored.

Storing manually

1 While receiving the station that you want to store, press and hold a number button (**(1)** to **(6)**) until **“MEMORY”** appears.

Note

If you try to store another station on the same number button, the previously stored station will be replaced.

Tip

When an RDS station is stored, the AF/TA setting is also stored (page 9).

Receiving the stored stations

1 Select the band, then press a number button (**(1)** to **(6)**).

Tuning automatically

1 Select the band, then press **(SEEK) +/-** to search for the station.

Scanning stops when the unit receives a station. Repeat this procedure until the desired station is received.

Tip

If you know the frequency of the station you want to listen to, press and hold **(SEEK) +/-** to locate the approximate frequency, then press **(SEEK) +/-** repeatedly to fine adjust to the desired frequency (manual tuning).

RDS

Overview

FM stations with Radio Data System (RDS) service send inaudible digital information along with the regular radio program signal.

Display items

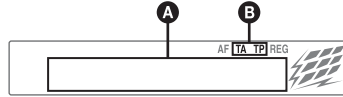

A Frequency*¹ (Program service name), Preset number, Clock, RDS data

B TA/TP*²

¹ While receiving the RDS station, “” is displayed on the left of the frequency indication.

*² “TA” flashes during traffic information. “TP” lights up while such a station is received.

To change display items **A**, press **(DSPL)**.

RDS services

This unit automatically provides RDS services as follows:

AF (Alternative Frequencies)

Selects and retunes the station with the strongest signal in a network. By using this function, you can continuously listen to the same program during a long-distance drive without having to retune the same station manually.

TA (Traffic Announcement)/TP (Traffic Program)

Provides current traffic information/programs. Any information/program received, will interrupt the currently selected source.

PTY (Program Types)

Displays the currently received program type. Also searches your selected program type.

CT (Clock Time)

The CT data from the RDS transmission sets the clock.

Notes

- Depending on the country/region, not all RDS functions may be available.
- RDS will not work if the signal strength is too weak, or if the station you are tuned to is not transmitting RDS data.

Setting AF and TA

1 Press **(AF/TA)** repeatedly until the desired setting appears.

Select	To
AF-ON	activate AF and deactivate TA.
TA-ON	activate TA and deactivate AF.
AF/TA-ON	activate both AF and TA.
AF/TA-OFF	deactivate both AF and TA.

Storing RDS stations with the AF and TA setting

You can preset RDS stations along with the AF/TA setting. If you use the BTM function, only RDS stations are stored with the same AF/TA setting.

If you preset manually, you can preset both RDS and non-RDS stations with the AF/TA setting for each.

1 Set AF/TA, then store the station with BTM or manually.

Receiving emergency announcements

With AF or TA on, the emergency announcements will automatically interrupt the currently selected source.

Tip

If you adjust the volume level during a traffic announcement, that level will be stored into memory for subsequent traffic announcements, independently from the regular volume level.

Staying with one regional program — REGIONAL

When the AF function is on: this unit's factory setting restricts reception to a specific region, so you will not be switched to another regional station with a stronger frequency.

If you leave this regional program's reception area, set "REGIONAL-OFF" in setup during FM reception (page 11).

Note

This function does not work in the UK and in some other areas.

Local Link function (UK only)

This function enables you to select other local stations in the area, even if they are not stored on your number buttons.

- 1** During FM reception, press a number button **(1)** to **(6)** on which a local station is stored.
- 2** Within 5 seconds, press again a number button of the local station.

Repeat this procedure until the local station is received.

Selecting PTY

1 Press and hold **(AF/TA)** (PTY) during FM reception.



The current program type name appears if the station is transmitting PTY data.

2 Rotate the control dial until the desired program type appears, then press it.

The unit starts to search for a station broadcasting the selected program type.

Type of programs

NEWS (News), **AFFAIRS** (Current Affairs), **INFO** (Information), **SPORT** (Sports), **EDUCATE** (Education), **DRAMA** (Drama), **CULTURE** (Culture), **SCIENCE** (Science), **VARIED** (Varied), **POP M** (Pop Music), **ROCK M** (Rock Music), **EASY M** (M.O.R. Music), **LIGHT M** (Light classical), **CLASSICS** (Serious classical), **OTHER M** (Other Music), **WEATHER** (Weather), **FINANCE** (Finance), **CHILDREN** (Children's program), **SOCIAL A** (Social Affairs), **RELIGION** (Religion), **PHONE IN** (Phone In), **TRAVEL** (Travel), **LEISURE** (Leisure), **JAZZ** (Jazz Music), **COUNTRY** (Country Music), **NATION M** (National Music), **OLDIES** (Oldies Music), **FOLK M** (Folk Music), **DOCUMENT** (Documentary)

Note

You cannot use this function in countries/regions where no PTY data is available.

Setting CT

1 Set "CT-ON" in setup (page 11).

Notes

- The CT function may not work even though an RDS station is being received.*
- There might be a difference between the time set by the CT function and the actual time.*

Display items

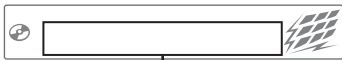

Track name*¹, Disc/artist name*¹,
Artist name*¹, Album number*²,
Album name*¹, Track number/
Elapsed playing time, Clock

*¹ The information of a CD TEXT, MP3/WMA is displayed.

*² Album number is displayed only when the album is changed.

To change display items, press **(DSPL)**.

Tip

Displayed items may differ depending on model, disc type, recording format and settings. For details on MP3/WMA, see page 13.

Repeat and shuffle play

- 1 During playback, press **(3)** (REP) or **(4)** (SHUF) repeatedly until the desired setting appears.

Select	To play
(3) TRACK	track repeatedly.
(4) ALBUM*	album repeatedly.
SHUF ALBUM*	album in random order.
SHUF DISC	disc in random order.

* When an MP3/WMA is played.

To return to normal play mode, select "**(3)** OFF" or "**SHUF OFF**."

Other functions

Changing the sound settings

Adjusting the sound characteristics — BAL/FAD/SUB

You can adjust the balance, fader, and subwoofer volume.

- 1 Press the select button repeatedly until "BAL," "FAD" or "SUB" appears. The item changes as follows:

LOW*¹ → MID*¹ → HI*¹ →
BAL (left-right) → FAD (front-rear) →
SUB (subwoofer volume)*² → AUX*³

*¹ When EQ3 is activated (page 10).

*² When the audio output is set to "SUB-OUT" (page 11).

"ATT" is displayed at the lowest setting, and can be adjusted up to 21 steps.

*³ When AUX source is activated (page 11).

- 2 Rotate the control dial to adjust the selected item.
- 3 Press **(BACK)**.
The setting is complete and the display returns to normal reception/play mode.

Customizing the equalizer curve — EQ3

"CUSTOM" of EQ3 allows you to make your own equalizer settings.

- 1 Select a source, then press **(EQ3)** repeatedly to select "CUSTOM."
- 2 Press the select button repeatedly until "LOW," "MID" or "HI" appears.
- 3 Rotate the control dial to adjust the selected item.

The volume level is adjustable in 1 dB steps, from -10 dB to +10 dB.



Repeat steps 2 and 3 to adjust the equalizer curve.

To restore the factory-set equalizer curve, press and hold the select button before the setting is complete.

- 4 Press **(BACK)**.

The setting is complete and the display returns to normal reception/play mode.

Tip

Other equalizer types are also adjustable.

Adjusting setup items — SET

- 1 Press and hold the select button.**
The setup display appears.
- 2 Rotate the control dial until the desired item appears, then press it.**
- 3 Rotate the control dial to select the setting, then press it.***
The setting is complete.
- 4 Press ↵ (BACK).**
The display returns to normal reception/play mode.

* For CLOCK-ADJ and BTM settings, step 4 is not necessary.

Note

Displayed items will differ, depending on the source and setting.

The following items can be set (follow the page reference for details):

CLOCK-ADJ (Clock Adjust) (page 4)

CT (Clock Time)

Activates the CT function: “ON,” “OFF” (page 8, 9).

BEEP

Activates the beep sound: “ON,” “OFF.”

AUX-A*¹ (AUX Audio)

Activates the AUX source display: “ON,” “OFF” (page 11).

AUTO OFF

Shuts off automatically after a desired time when the unit is turned off: “NO,” “30S (Seconds),” “30M (Minutes),” “60M (Minutes).”

REAR/SUB*¹

Switches the audio output: “REAR-OUT” (power amplifier), “SUB-OUT” (subwoofer).

DEMO (Demonstration)

Activates the demonstration: “ON,” “OFF.”

DIMMER

Changes the display brightness: “ON,” “OFF.”

M.DISPLAY (Motion Display)

- “ON”: to show moving patterns.
- “OFF”: to deactivate the Motion Display.

AUTO SCR (Auto Scroll)

Scrolls long items automatically: “ON,” “OFF.”

LOCAL (Local Seek Mode)

- “ON”: to only tune into stations with stronger signals.
- “OFF”: to tune normal reception.

MONO*² (Monaural Mode)

Selects monaural reception mode to improve poor FM reception: “ON,” “OFF.”

REGIONAL*²

Restricts reception to a specific region: “ON,” “OFF” (page 9).

LPF*³ (Low Pass Filter)

Selects the subwoofer cut-off frequency: “OFF,” “80Hz,” “100Hz,” “120Hz,” “140Hz,” “160Hz.”

SW PHASE*³ (Subwoofer Phase)

Selects the subwoofer phase: “SUB NORM,” “SUB REV.”

HPF (High Pass Filter)

Selects the front/rear speaker cut-off frequency: “OFF,” “80Hz,” “100Hz,” “120Hz,” “140Hz,” “160Hz.”

LOUDNESS

Reinforces bass and treble for clear sound at low volume levels: “ON,” “OFF.”

BTM (page 8)

*¹ When the unit is turned off.

*² When FM is received.

*³ When the audio output is set to “SUB-OUT.”

Using optional equipment

Auxiliary audio equipment

By connecting an optional portable audio device to the AUX input jack (stereo mini jack) on the unit and then simply selecting the source, you can listen on your car speakers. The volume level is adjustable for any difference between the unit and the portable audio device. Follow the procedure below:

Connecting the portable audio device

- 1 Turn off the portable audio device.
- 2 Turn down the volume on the unit.
- 3 Connect to the unit.

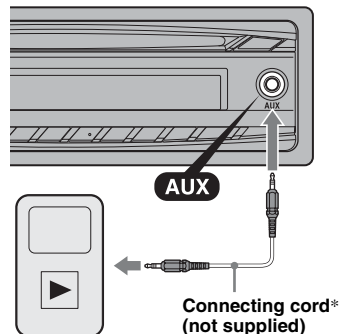

* Be sure to use a straight type plug.

Adjusting the volume level

Be sure to adjust the volume for each connected audio device before playback.

- 1 Turn down the volume on the unit.
- 2 Press **(SOURCE/OFF)** repeatedly until "AUX" appears.
"FRONT IN" appears.
- 3 Start playback of the portable audio device at a moderate volume.
- 4 Set your usual listening volume on the unit.
- 5 Press the select button repeatedly until "AUX" appears, and rotate the control dial to adjust the input level (-8 dB to +18 dB).

• **↑/↓ (DISC*/PRESET +/-) buttons**

To control CD, the same as **(1)/(2)** (ALBUM -/+) buttons on the unit.

• **ATT (attenuate) button**

To attenuate the sound. To cancel, press again.

* *Not available for this unit.*

Note

*If the unit is turned off and the display disappears, it cannot be operated with the card remote commander unless **(SOURCE/OFF)** on the unit is pressed, or a disc is inserted to activate the unit first.*

RM-X114 Card remote commander

The corresponding buttons on the card remote commander control the same functions as those on this unit.

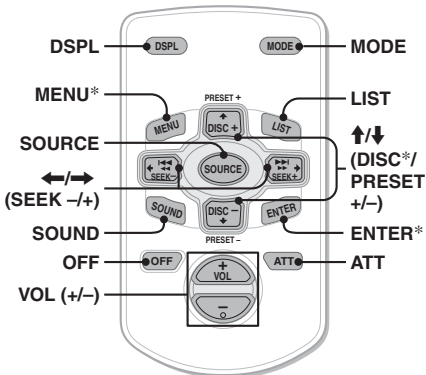

The following buttons on the card remote commander have also different buttons/functions from the unit.

• **DSPL (display) button**

To change display items.

• **SOURCE button**

To turn on the power; change the source (Radio/CD/AUX).

• **←/→ (SEEK -/+) buttons**

To control radio/CD, the same as **(SEEK)** -/+ on the unit.

• **SOUND button**

The same as the select button on the unit.

• **OFF button**

To turn off the power; stop the source.

• **LIST button**

To select PTY in RDS.

Additional Information

Precautions

- Cool off the unit beforehand if your car has been parked in direct sunlight.
- Power antenna (aerial) extends automatically.

Moisture condensation

Should moisture condensation occur inside the unit, remove the disc and wait for about an hour for it to dry out; otherwise the unit will not operate properly.

To maintain high sound quality

Do not splash liquid onto the unit or discs.

Notes on discs

- Do not expose discs to direct sunlight or heat sources such as hot air ducts, nor leave it in a car parked in direct sunlight.
- Before playing, wipe the discs with a cleaning cloth from the center out. Do not use solvents such as benzine, thinner, commercially available cleaners.
- This unit is designed to playback discs that conform to the Compact Disc (CD) standard. DualDiscs and some of the music discs encoded with copyright protection technologies do not conform to the Compact Disc (CD) standard, therefore, these discs may not be playable by this unit.
- **Discs that this unit CANNOT play**
 - Discs with labels, stickers, or sticky tape or paper attached. Doing so may cause a malfunction, or may ruin the disc.
 - Discs with non-standard shapes (e.g., heart, square, star). Attempting to do so may damage the unit.
 - 8 cm (3 1/4 in) discs.



Notes on CD-R/CD-RW discs

- The maximum number of: (CD-R/CD-RW only)
 - folders (albums): 150 (including root folder)
 - files (tracks) and folders: 300 (may less than 300 if folder/file names contain many characters)
 - displayable characters for a folder/file name: 32 (Joliet)/64 (Romeo)
- If the multi-session disc begins with a CD-DA session, it is recognized as a CD-DA disc, and other sessions are not played back.
- **Discs that this unit CANNOT play**
 - CD-R/CD-RW of poor recording quality.
 - CD-R/CD-RW recorded with an incompatible recording device.
 - CD-R/CD-RW which is finalized incorrectly.

– CD-R/CD-RW other than those recorded in music CD format or MP3 format conforming to ISO9660 Level 1/Level 2, Joliet/Romeo or multi-session.

Playback order of MP3/WMA files

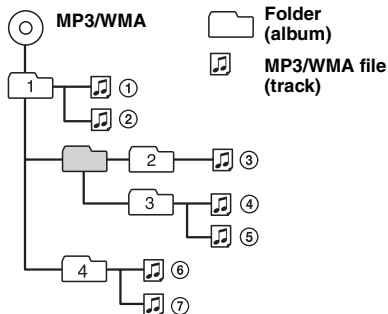

About MP3 files

- MP3, which stands for MPEG-1 Audio Layer-3, is a music file compression format standard. It compresses audio CD data to approximately 1/10 of its original size.
- ID3 tag versions 1.0, 1.1, 2.2, 2.3 and 2.4 apply to MP3 only. ID3 tag is 15/30 characters (1.0 and 1.1), or 63/126 characters (2.2, 2.3 and 2.4).
- When naming an MP3 file, be sure to add the file extension “.mp3” to the file name.
- During playback or fast-forward/reverse of a VBR (Variable Bit Rate) MP3 file, elapsed playing time may not display accurately.

Note

If you play a high-bit-rate MP3, such as 320 kbps, sound may be intermittent.

About WMA files

- WMA, which stands for Windows Media Audio, is a music file compression format standard. It compresses audio CD data to approximately 1/22* of its original size.
- WMA tag is 63 characters.
- When naming a WMA file, be sure to add the file extension “.wma” to the file name.
- During playback or fast-forward/reverse of a VBR (Variable Bit Rate) WMA file, elapsed playing time may not display accurately.

* only for 64 kbps

Note

Playback of the following WMA files is not supported.
– lossless compression
– copyright-protected

If you have any questions or problems concerning your unit that are not covered in this manual, consult your nearest Sony dealer.

Maintenance

Replacing the lithium battery of the card remote commander

Under normal conditions, the battery will last approximately 1 year. (The service life may be shorter, depending on the conditions of use.) When the battery becomes weak, the range of the card remote commander becomes shorter. Replace the battery with a new CR2025 lithium battery. Use of any other battery may present a risk of fire or explosion.

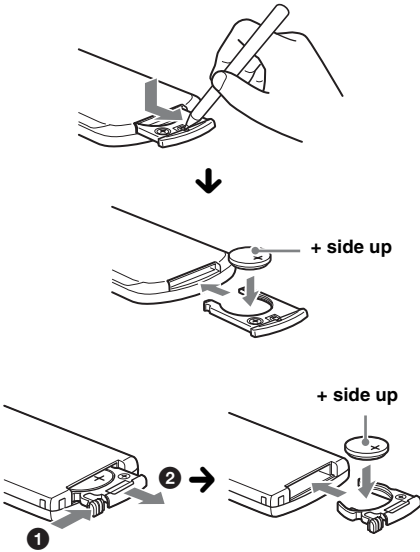

Notes on the lithium battery

- Keep the lithium battery out of the reach of children. Should the battery be swallowed, immediately consult a doctor.
- Wipe the battery with a dry cloth to assure a good contact.
- Be sure to observe the correct polarity when installing the battery.
- Do not hold the battery with metallic tweezers, otherwise a short-circuit may occur.
- Do not expose the battery to excessive heat such as direct sunlight, fire or the like.

WARNING

Battery may explode if mistreated. Do not recharge, disassemble, or dispose of in fire.

Fuse replacement

When replacing the fuse, be sure to use one matching the amperage rating stated on the original fuse. If the fuse blows, check the power connection and replace the fuse. If the fuse blows again after replacement, there may be an internal malfunction. In such a case, consult your nearest Sony dealer.

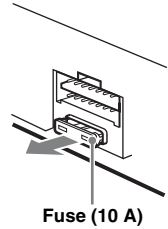

Cleaning the connectors

The unit may not function properly if the connectors between the unit and the front panel are not clean. In order to prevent this, detach the front panel (page 5) and clean the connectors with a cotton swab. Do not apply too much force. Otherwise, the connectors may be damaged.

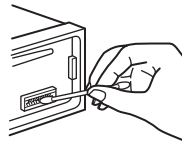

Main unit

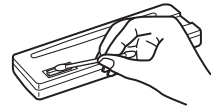

Back of the front panel

Notes

- For safety, turn off the ignition before cleaning the connectors, and remove the key from the ignition switch.
- Never touch the connectors directly with your fingers or with any metal device.

Removing the unit

1 Remove the protection collar.

- 1 Detach the front panel (page 5).
- 2 Pinch both edges of the protection collar, then pull it out.

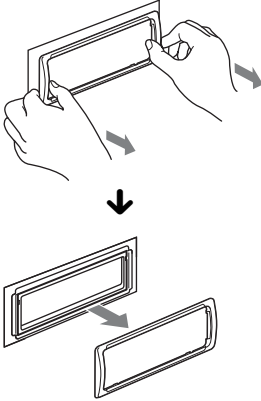

2 Remove the unit.

- 1 Insert both release keys simultaneously until they click.

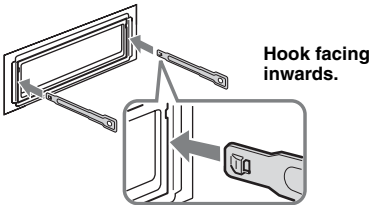

- 2 Pull the release keys to unseat the unit.

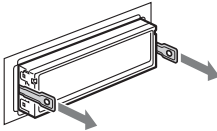

- 3 Slide the unit out of the mounting.

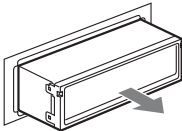

Specifications

Tuner section

FM

Tuning range: 87.5 – 108.0 MHz

Antenna (aerial) terminal:

External antenna (aerial) connector

Intermediate frequency: 150 kHz

Usable sensitivity: 10 dBf

Selectivity: 75 dB at 400 kHz

Signal-to-noise ratio: 70 dB (mono)

Separation: 40 dB at 1 kHz

Frequency response: 20 – 15,000 Hz

MW/LW

Tuning range:

MW: 531 – 1,602 kHz

LW: 153 – 279 kHz

Antenna (aerial) terminal:

External antenna (aerial) connector

Intermediate frequency: 25 kHz

Sensitivity: MW: 26 μ V, LW: 45 μ V

CD Player section

Signal-to-noise ratio: 120 dB

Frequency response: 10 – 20,000 Hz

Wow and flutter: Below measurable limit

Power amplifier section

Output: Speaker outputs

Speaker impedance: 4 – 8 ohms

Maximum power output: 45 W \times 4 (at 4 ohms)

General

Outputs:

Audio outputs terminal (sub/rear switchable)

Power antenna (aerial) relay control terminal

Power amplifier control terminal

Inputs:

Telephone ATT control terminal

Remote controller input terminal

Antenna (aerial) input terminal

AUX input jack (stereo mini jack)

Tone controls:

Low: ± 10 dB at 60 Hz (XPLOD)

Mid: ± 10 dB at 1 kHz (XPLOD)

High: ± 10 dB at 10 kHz (XPLOD)

Power requirements: 12 V DC car battery
(negative ground (earth))

Dimensions: Approx. 178 \times 50 \times 179 mm
(7 $\frac{1}{8}$ \times 2 \times 7 $\frac{1}{8}$ in) (w/h/d)

Mounting dimensions: Approx. 182 \times 53 \times 162 mm
(7 $\frac{1}{4}$ \times 2 $\frac{1}{8}$ \times 6 $\frac{1}{2}$ in) (w/h/d)

Mass: Approx. 1.2 kg (2 lb 11 oz)

Supplied accessory:

Parts for installation and connections (1 set)

Optional accessory/equipment:

Card remote commander: RM-X114

Your dealer may not handle some of the above listed accessories. Please ask the dealer for detailed information.

Design and specifications are subject to change without notice.

Troubleshooting

The following checklist will help you remedy problems you may encounter with your unit. Before going through the checklist below, check the connection and operating procedures.

General

No power is being supplied to the unit.

Check the connection or fuse.

The power antenna (aerial) does not extend.

The power antenna (aerial) does not have a relay box.

No sound.

- The ATT function is activated, or the Telephone ATT function (when the interface cable of a car telephone is connected to the ATT lead) is activated.
- The position of the fader control "FAD" is not set for a 2-speaker system.

No beep sound.

- The beep sound is canceled (page 11).
- An optional power amplifier is connected and you are not using the built-in amplifier.

The contents of the memory have been erased.

The power supply lead or battery has been disconnected or it is not connected properly.

Stored stations and correct time are erased.

The fuse has blown.

Makes noise when the position of the ignition is switched.

The leads are not matched correctly with the car's accessory power connector.

During playback or reception, demonstration mode starts.

If no operation is performed for 5 minutes with "DEMO-ON" set, demonstration mode starts.

→ Set "DEMO-OFF" (page 11).

The display disappears from/does not appear in the display window.

- The dimmer is set to "DIMMER-ON" (page 11).
- The display disappears if you press and hold **(SOURCE/OFF)**.
→ Press **(SOURCE/OFF)** on the unit until the display appears.
- The connectors are dirty (page 14).

The Auto Off function does not operate.

The unit is turned on. The Auto Off function activates after turning off the unit.

→ Turn off the unit.

Radio reception

The stations cannot be received.

The sound is hampered by noises.

- The connection is not correct.
 - Connect a power antenna (aerial) control lead (blue) or accessory power supply lead (red) to the power supply lead of a car's antenna (aerial) booster (only when your car has built-in FM/MW/LW antenna (aerial) in the rear/side glass).
 - Check the connection of the car antenna (aerial).
 - If the auto antenna (aerial) will not go up, check the connection of the power antenna (aerial) control lead.

Preset tuning is not possible.

- Store the correct frequency in the memory.
- The broadcast signal is too weak.

Automatic tuning is not possible.

- Setting of the local seek mode is not correct.
 - Tuning stops too frequently:
Set "LOCAL-ON" (page 11).
 - Tuning does not stop at a station:
Set "LOCAL-OFF" (page 11).
- The broadcast signal is too weak.
 - Perform manual tuning.

During FM reception, the "ST" indication flashes.

- Tune in the frequency accurately.
- The broadcast signal is too weak.
 - Set "MONO-ON" (page 11).

An FM program broadcast in stereo is heard in monaural.

The unit is in monaural reception mode.

→ Set "MONO-OFF" (page 11).

RDS

The SEEK starts after a few seconds of listening.

The station is non-TP or has weak signal.

→ Deactivate TA (page 9).

No traffic announcements.

- Activate TA (page 9).
- The station does not broadcast any traffic announcements despite being TP.
 - Tune in another station.

PTY displays "- - - - -."

- The current station is not an RDS station.
- RDS data has not been received.
- The station does not specify the program type.

Program service name flashes.

There is no alternative frequency for the current station.

→ Press **(SEEK)** +/- while the program service name is flashing. "PI SEEK" appears and the unit starts searching for another frequency with the same PI (Program Identification) data.

CD playback

The disc cannot be loaded.

- Another disc is already loaded.
- The disc has been forcibly inserted upside down or in the wrong way.

The disc does not play back.

- Defective or dirty disc.
- The CD-Rs/CD-RWs are not for audio use (page 13).

MP3/WMA files cannot be played back.

The disc is incompatible with the MP3/WMA format and version (page 13).

MP3/WMA files take longer to play back than others.

The following discs take a longer time to start playback.

- a disc recorded with a complicated tree structure.
- a disc recorded in Multi Session.
- a disc to which data can be added.

The display items do not scroll.

- For discs with very many characters, those may not scroll.
- “AUTO SCR” is set to “OFF.”
 - Set “AUTO SCR-ON” (page 11).
 - Press and hold (DSPL) (SCRL).

The sound skips.

- Installation is not correct.
 - Install the unit at an angle of less than 45° in a sturdy part of the car.
- Defective or dirty disc.

The disc will not eject.

Press  (eject) (page 6).

Error displays/Messages

ERROR

- The disc is dirty or inserted upside down.
 - Clean or insert the disc correctly.
- A blank disc has been inserted.
- The disc cannot play due to a problem.
 - Insert another disc.
- Press  (eject) to remove the disc.

FAILURE

The connection of speakers/amplifiers is incorrect.
→ See the installation/connections manual of this model to check the connection.

L. SEEK +/-

The local seek mode is on during automatic tuning.

NO AF

There is no alternative frequency for the current station.

NO MUSIC

The disc does not contain a music file.
→ Insert a music CD in this unit.

NO NAME

A disc/album/artist/track name is not written in the track.

NO TP

The unit will continue searching for available TP stations.

OFFSET

There may be an internal malfunction.
→ Check the connection. If the error indication remains on in the display, consult your nearest Sony dealer.

PUSH EJT

The disc cannot be ejected.
→ Press  (eject) (page 6).

READ

The unit is reading all track and album information on the disc.
→ Wait until reading is complete and playback starts automatically. Depending on the disc structure, it may take more than a minute.

“LLLL” or “rrrr”

During reverse or fast-forward, you have reached the beginning or the end of the disc and you cannot go any further.

“—”

The character cannot be displayed with the unit.

If these solutions do not help improve the situation, consult your nearest Sony dealer.

If you take the unit to be repaired because of CD playback trouble, bring the disc that was used at the time the problem began.

Wichtig!

Bitte nehmen Sie sich etwas Zeit, um den Geräte-Pass vollständig auszufüllen. Dieser befindet sich auf der hinteren Umschlagseite dieser Bedienungsanleitung.

Montieren Sie dieses Gerät aus Sicherheitsgründen im Armaturenbrett des Fahrzeugs. Zur Installation und zum Anschluss siehe die mitgelieferte Installations-/Anschlussanleitung.

**CLASS 1
LASER PRODUCT**

Dieses Etikett befindet sich an der Unterseite des Gehäuses.

Hinweis für Kunden: Die folgenden Informationen gelten nur für Geräte, die in Ländern verkauft werden, in denen EU-Richtlinien gelten.

Der Hersteller dieses Produktes ist Sony Corporation, 1-7-1 Konan Minato-ku Tokio, 108-0075 Japan. Bevollmächtigter für EMV und Produktsicherheit ist Sony Deutschland GmbH, Hedelfinger Strasse 61, 70327 Stuttgart, Deutschland. Für Kundendienst- oder Garantieangelegenheiten wenden Sie sich bitte an die in Kundendienst- oder Garantiedokumenten genannten Adressen.



Entsorgung von gebrauchten elektrischen und elektronischen Geräten (anzuwenden in den Ländern der Europäischen Union und anderen europäischen Ländern mit einem separaten Sammelsystem für diese Geräte)

Das Symbol auf dem Produkt oder seiner Verpackung weist darauf hin, dass dieses Produkt nicht als normaler Haushaltsabfall zu behandeln ist, sondern an einer Annahmestelle für das Recycling von elektrischen und elektronischen Geräten abgegeben werden muss. Durch Ihren Beitrag zum korrekten Entsorgen dieses Produkts schützen Sie die Umwelt und die Gesundheit Ihrer Mitmenschen. Umwelt und Gesundheit werden durch falsches Entsorgen gefährdet. Materialrecycling hilft, den Verbrauch von Rohstoffen zu verringern. Weitere Informationen zum Recycling dieses Produkts erhalten Sie bei Ihrer Gemeindeverwaltung, den kommunalen Entsorgungsbetrieben oder dem Geschäft, in dem Sie das Produkt gekauft haben.

Windows Media ist ein eingetragenes Markenzeichen oder Markenzeichen der Microsoft Corporation in den USA und/oder anderen Ländern.

Dieses Produkt ist durch bestimmte gewerbliche Schutz- und Urheberrechte der Microsoft Corporation geschützt. Die Verwendung oder der Vertrieb derartiger Technologie außerhalb dieses Produkts ohne eine Lizenz von Microsoft oder einer autorisierten Microsoft-Niederlassung ist untersagt.

MPEG Layer-3 Audiocodierttechnologie und Patente lizenziert von Fraunhofer IIS und Thomson.

Warnhinweis, wenn die Zündung Ihres Fahrzeugs nicht über eine Zubehörposition (ACC oder I) verfügt

Aktivieren Sie unbedingt die Abschaltautomatik (Seite 12). Nach dem Ausschalten wird das Gerät dann nach der voreingestellten Zeit automatisch vollständig abgeschaltet, so dass der Autobatterie kein Strom mehr entzogen wird. Wenn Sie die Abschaltautomatik nicht aktivieren, müssen Sie jedes Mal, wenn Sie die Zündung ausschalten, die Taste **(SOURCE/OFF)** gedrückt halten, bis die Anzeige ausgeblendet wird.

Vorbereitungen

Auf diesem Gerät abspielbare CDs	4
Beenden des DEMO-Modus	4
Einstellen der Uhr	4
Abnehmen der Frontplatte	5
Anbringen der Frontplatte	5

Lage und Grundfunktionen der Teile und Bedienelemente

Hauptgerät	6
----------------------	---

Radio

Speichern und Empfangen von Sendern	8
Automatisches Speichern von Sendern	
— BTM	8
Manuelles Speichern von Sendern	8
Einstellen gespeicherter Sender	8
Automatisches Einstellen von Sendern	8
RDS	8
Übersicht	8
Einstellen von AF und TA	9
Auswählen des Programmtyps (PTY)	9
Einstellen der Uhrzeit (CT)	10

CD

Informationen im Display	10
Repeat und Shuffle Play	10

Weitere Funktionen

Ändern der Klangeinstellungen	11
Einstellen der Klangeigenschaften	
— BAL/FAD/SUB	11
Individuelles Einstellen der Equalizer-Kurve	
— EQ3	11
Einstellen von Konfigurationsoptionen	
— SET	11
Verwenden gesondert erhältlicher Geräte	12
Zusätzliche Audiogeräte	12
Kartenfernbedienung RM-X114	13







Weitere Informationen

Sicherheitsmaßnahmen	14
Hinweise zu CDs	14
Wiedergabereihenfolge von	
MP3-/WMA-Dateien	14
MP3-Dateien	14
WMA-Dateien	15
Wartung	15
Ausbauen des Geräts	16
Technische Daten	17
Störungsbehebung	17
Fehleranzeigen/Meldungen	19

Vorbereitungen

Auf diesem Gerät abspielbare CDs

Mit dem Gerät lassen sich CD-DAs (auch solche mit CD TEXT) und CD-Rs/CD-RWs (MP3-/WMA-Dateien (Seite 14)) wiedergeben.

CD-Typ	Beschriftung auf der CD
CD-DA	 
MP3 WMA	   

Beenden des DEMO-Modus

Sie können die Demo, die beim Ausschalten des Geräts angezeigt wird, abbrechen.

- 1 Halten Sie die Auswahltaste gedrückt.**
Die Einstellanzeige erscheint.
- 2 Drehen Sie den Steuerregler, bis „DEMO“ angezeigt wird, und drücken Sie anschließend den Steuerregler.**
- 3 Wählen Sie durch Drehen des Steuerreglers „DEMO-OFF“ aus und drücken Sie anschließend den Steuerregler.**
Die Einstellung ist damit abgeschlossen.
- 4 Drücken Sie ↵ (BACK).**
Das Display wechselt wieder in den normalen Empfangsmodus bzw. Wiedergabemodus.

Einstellen der Uhr

Die Uhr zeigt die Uhrzeit im 24-Stunden-Format digital an.

- 1 Halten Sie die Auswahltaste gedrückt.**
Die Einstellanzeige erscheint.
- 2 Drehen Sie den Steuerregler, bis „CLOCK-ADJ“ erscheint, und drücken Sie anschließend den Steuerregler.**
Die Stundenanzeige blinkt.
- 3 Drehen Sie den Steuerregler, um die Stunden und Minuten einzustellen.**
Drücken Sie (SEEK) -/+, um zur jeweils nächsten Ziffer in der Digitalanzeige zu wechseln.
- 4 Drücken Sie die Auswahltaste, nachdem Sie die Minuten eingestellt haben.**
Der Einstellvorgang ist damit abgeschlossen und die Uhr beginnt zu laufen.

Zum Einblenden der Uhrzeit drücken Sie (DSPL). Drücken Sie (DSPL) erneut, um zur vorherigen Anzeige zurückzuschalten.

Tipp

Mithilfe der RDS-Funktion können Sie die Uhr auch automatisch einstellen lassen (Seite 10).

Abnehmen der Frontplatte

Um zu verhindern, dass das Gerät gestohlen wird, können Sie die Frontplatte abnehmen.

Warnton

Wenn Sie den Zündschlüssel in die Position OFF stellen, ohne die Frontplatte abzunehmen, ertönt einige Sekunden lang ein Warnton. Der Warnton wird nur ausgegeben, wenn der integrierte Verstärker verwendet wird.

- 1 Halten Sie **(SOURCE/OFF)** gedrückt. Das Gerät schaltet sich aus.
- 2 Drücken Sie  und ziehen Sie die Frontplatte auf sich zu und heraus.

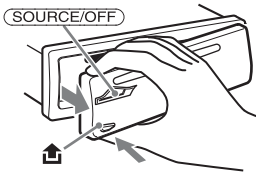

Hinweise

- Lassen Sie die Frontplatte nicht fallen und drücken Sie nicht zu stark auf die Frontplatte und das Display.
- Schützen Sie die Frontplatte vor Hitze bzw. hohen Temperaturen und vor Feuchtigkeit. Lassen Sie sie nicht in geparkten Autos, auf dem Armaturenbrett oder auf der Hutablage liegen.

Anbringen der Frontplatte

Setzen Sie Teil **(A)** der Frontplatte wie abgebildet an Teil **(B)** am Gerät an und drücken Sie dann die linke Seite hinein, bis sie mit einem Klicken einrastet.

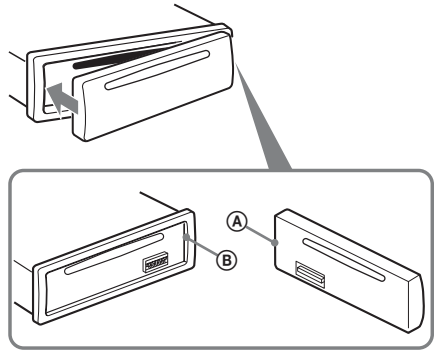

Hinweis

Legen Sie auf der Innenseite der Frontplatte nichts ab.

Hauptgerät

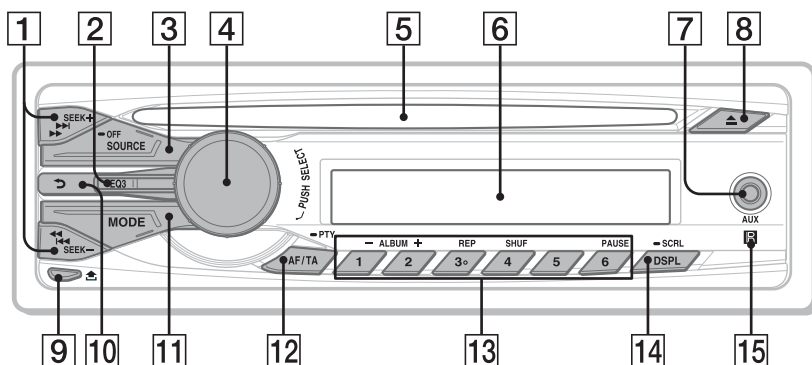

In diesem Abschnitt werden Lage und Grundfunktionen der Teile und Bedienelemente beschrieben.

Nähere Erläuterungen finden Sie auf den jeweiligen Seiten.

1 Tasten SEEK +/-

Radio:

Automatisches Einstellen von Sendern (drücken) bzw. manuelle Sendersuche (gedrückt halten).

CD:

Überspringen von Titeln (drücken),
Überspringen mehrerer Titel hintereinander (drücken, dann innerhalb von 1 Sekunde erneut drücken und gedrückt halten) bzw. Rückwärts-/Vorwärtssuchen in einem Titel (gedrückt halten).

2 Taste EQ3 (Equalizer) Seite 11

Auswählen eines Equalizer-Typs (XPLOD, VOCAL, EDGE, CRUISE, SPACE, GRAVITY, CUSTOM oder OFF).

3 Taste SOURCE/OFF

Drücken Sie diese Taste, um das Gerät einzuschalten bzw. die Tonquelle (Radio/CD/AUX) zu wechseln.

Wenn Sie die Taste 1 Sekunde lang drücken, schaltet sich das Gerät aus.

Wenn Sie die Taste mehr als 2 Sekunden lang drücken, schaltet sich das Gerät aus und die Anzeige wird ausgeblendet.

4 Steuerregler/Auswahltaste

Einstellen der Lautstärke (drehen) bzw. Auswählen von Einstelloptionen (drücken und drehen).

5 CD-Einschub

Legen Sie eine CD mit der beschrifteten Seite nach oben ein. Die Wiedergabe beginnt.

6 Display

7 AUX-Eingangsbuchse Seite 12

Anschließen eines tragbaren Audiogeräts.

8 Taste ▲ (Auswerfen)

Auswerfen der CD.

9 Taste ⏏ (Lösen der Frontplatte)

Seite 5

10 Taste ⏪ (BACK)

Zurückschalten zur vorherigen Anzeige.

11 Taste MODE Seite 8

Auswählen des Radiofrequenzbereichs (FM (UKW)/MW/LW).

12 Taste AF (Alternativfrequenzen)/ TA (Verkehrsdurchsagen)/ PTY (Programmtypauswahl) Seite 9

Einstellen von AF und TA (drücken) bzw. Auswählen des Programmtyps (PTY) bei einem RDS-Sender (gedrückt halten).

13 **Zahlentasten (Stationstasten)**

Radio:

Einstellen gespeicherter Sender (drücken) bzw. Speichern von Sendern (gedrückt halten).

CD:

①/②: **ALBUM -/+** (während der MP3-/WMA-Wiedergabe)

Überspringen von Alben (drücken) bzw. Überspringen mehrerer Alben hintereinander (gedrückt halten).

③: **REP*** Seite 10

④: **SHUF** Seite 10

⑥: **PAUSE**

Anhalten der Wiedergabe. Zum Beenden der Funktion drücken Sie die Taste erneut.

14 **Taste DSPL (Anzeige)/SCRL (Bildlauf)**

Seite 8, 10

Wechseln der Informationen im Display (drücken) bzw. Durchlaufenlassen der Informationen im Display (gedrückt halten).

15 **Empfänger für die Kartenfernbedienung**

* Diese Taste ist mit einem fühlbaren Punkt gekennzeichnet.

Radio

Speichern und Empfangen von Sendern

Achtung

Wenn Sie während der Fahrt Sender einstellen, sollten Sie die BTM-Funktion (Speicherbelegungsautomatik) verwenden. Andernfalls besteht Unfallgefahr.

Automatisches Speichern von Sendern — BTM

1 Drücken Sie **(SOURCE/OFF)** so oft, bis „TUNER“ erscheint.

Zum Wechseln des Frequenzbereichs drücken Sie mehrmals **(MODE)**. Sie können zwischen FM1 (UKW1), FM2 (UKW2), FM3 (UKW3), MW und LW wählen.

2 Halten Sie die Auswahl Taste gedrückt. Die Einstellanzeige erscheint.

3 Drehen Sie den Steuerregler, bis „BTM“ angezeigt wird, und drücken Sie anschließend den Steuerregler.

Das Gerät speichert die Sender in der Reihenfolge der Frequenzen auf den Zahlentasten (Stationstasten). Ein Signalton ist zu hören und die Einstellung wird gespeichert.

Manuelles Speichern von Sendern

1 Während des Empfangs des zu speichernden Senders halten Sie eine Stationstaste (**① bis ⑥**) so lange gedrückt, bis „MEMORY“ angezeigt wird.

Hinweis

Wenn Sie auf der gleichen Stationstaste einen anderen Sender speichern, wird der zuvor gespeicherte Sender ersetzt.

Tipp

Wenn ein RDS-Sender gespeichert wird, wird auch die AF/TA-Einstellung gespeichert (Seite 9).

Einstellen gespeicherter Sender

1 Wählen Sie den Frequenzbereich aus und drücken Sie eine Stationstaste (**① bis ⑥**).

Automatisches Einstellen von Sendern

1 Wählen Sie den Frequenzbereich aus und starten Sie mit **(SEEK) +/-** die Suche nach dem Sender.

Der Suchlauf stoppt, wenn ein Sender empfangen wird. Wiederholen Sie diesen Vorgang, bis das Gerät den gewünschten Sender empfängt.

Tipp

Wenn Sie die Frequenz des gewünschten Senders kennen, halten Sie **(SEEK) +/-** gedrückt, bis die Frequenz in etwa erreicht ist, und drücken Sie **(SEEK) +/-** dann so oft, bis die gewünschte Frequenz genau eingestellt ist (manuelle Sendersuche).

RDS

Übersicht

UKW-Sender, die RDS (Radiodaten System) unterstützen, strahlen zusammen mit den normalen Radioprogrammsignalen nicht hörbare, digitale Informationen aus.

Informationen im Display

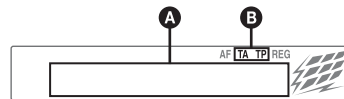

- A** Frequenz*1 (Programmdienstname), Speichernummer, Uhrzeit, RDS-Daten
- B** TA/TP*2

1 Beim Empfang eines RDS-Senders wird „“ links neben der Frequenz angezeigt.

*2 „TA“ blinkt während einer Verkehrsdurchsage. „TP“ leuchtet, wenn ein Sender mit Verkehrsdurchsagen empfangen wird.

Zum Wechseln der angezeigten Informationen im Display **A** drücken Sie **(DSPL)**.

RDS-Funktionen

Mit diesem Gerät stehen folgende RDS-Funktionen automatisch zur Verfügung:

AF (Alternativfrequenzen)

In einem Netzwerk wird der Sender mit den stärksten Signalen ausgewählt und neu eingestellt. So können Sie auch bei einer langen Fahrt über eine große Entfernung hinweg ununterbrochen denselben Sender empfangen, ohne ihn manuell neu einstellen zu müssen.

TA (Verkehrsdurchsagen)/TP

(Verkehrsfunksender)

Aktuelle Verkehrsinformationen bzw. Verkehrsfunksender werden empfangen. Wenn solche Informationen bzw. Sendungen empfangen werden, wird die gerade ausgewählte Tonquelle unterbrochen.

PTY (Programmtypauswahl)

Der gerade empfangene Programmtyp wird angezeigt. Außerdem kann nach dem ausgewählten Programmtyp gesucht werden.

CT (Uhrzeit)

Mit den CT-Daten (Uhrzeitdaten), die von RDS-Sendern ausgestrahlt werden, lässt sich die Uhr einstellen.

Hinweise

- Je nach Land bzw. Region stehen möglicherweise nicht alle RDS-Funktionen zur Verfügung.
- Die RDS-Funktion arbeitet möglicherweise nicht, wenn die Sendesignale zu schwach sind oder wenn der eingestellte Sender keine RDS-Daten ausstrahlt.

Einstellen von AF und TA

1 Drücken Sie (AF/TA) so oft, bis die gewünschte Einstellung angezeigt wird.

Einstellung	Funktion
AF-ON	AF wird aktiviert und TA wird deaktiviert.
TA-ON	TA wird aktiviert und AF wird deaktiviert.
AF/TA-ON	AF und TA werden aktiviert.
AF/TA-OFF	AF und TA werden deaktiviert.

Speichern von RDS-Sendern zusammen mit der AF- und TA-Einstellung

Sie können zusammen mit den RDS-Sendern die AF/TA-Einstellung speichern. Mit der BTM-Funktion werden nur RDS-Sender mit derselben AF/TA-Einstellung gespeichert.

Beim manuellen Speichern von Sendern können Sie RDS- und Nicht-RDS-Sender mit unterschiedlicher AF/TA-Einstellung speichern.

1 Stellen Sie AF/TA ein und speichern Sie die Sender dann mit BTM oder manuell ab.

Empfangen von Katastrophenwarnungen

Wenn AF oder TA aktiviert ist, unterbrechen Katastrophenwarnungen automatisch die ausgewählte Tonquelle.

Tipp

Wenn Sie die Lautstärke während einer Verkehrsdurchsage einstellen, wird der eingestellte Pegel für spätere Verkehrsdurchsagen gespeichert, und zwar unabhängig von der sonst eingestellten Lautstärke.

Unveränderter Empfang eines Regionalsenders — REGIONAL

Wenn die AF-Funktion aktiviert ist, wird der Empfang dieses Geräts werkseitig auf eine bestimmte Region beschränkt, so dass nicht zu einem anderen Regionalsender mit einer stärkeren Frequenz gewechselt wird.

Wenn Sie den Empfangsbereich des betreffenden Regionalsenders verlassen, stellen Sie während des Empfangs eines UKW-Senders bei der Konfiguration „REGIONAL-OFF“ ein (Seite 12).

Hinweis

Diese Funktion steht in Großbritannien und in einigen anderen Regionen nicht zur Verfügung.

Lokalsenderfunktion (nur Großbritannien)

Mithilfe dieser Funktion können Sie andere Lokalsender auswählen, auch wenn diese zuvor nicht unter einer Stationstaste gespeichert wurden.

- 1** Drücken Sie während des UKW-Empfangs eine Stationstaste (① bis ⑥), unter der ein Lokalsender gespeichert ist.
- 2** Drücken Sie innerhalb von 5 Sekunden erneut die Stationstaste des Lokalsenders. Wiederholen Sie diesen Vorgang, bis das Gerät den gewünschten Lokalsender empfängt.

Auswählen des Programmtyps (PTY)

1 Halten Sie während des UKW-Empfangs (AF/TA) (PTY) gedrückt.

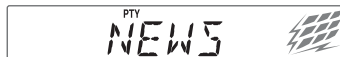

Der Name des aktuellen Programmtyps erscheint, wenn der Sender PTY-Daten ausstrahlt.

2 Drehen Sie den Steuerregler, bis der gewünschte Programmtyp angezeigt wird, und drücken Sie anschließend den Steuerregler.

Das Gerät beginnt, nach einem Sender zu suchen, der den ausgewählten Programmtyp ausstrahlt.

Programmtypen

NEWS (Nachrichten), **AFFAIRS** (Aktuelles Zeitgeschehen), **INFO** (Informationen), **SPORT** (Sport), **EDUCATE** (Erziehung und Bildung), **DRAMA** (Hörspiele), **CULTURE** (Kultur), **SCIENCE** (Wissenschaft), **VARIED** (Verschiedenes), **POP M** (Pop-Musik), **ROCK M** (Rock-Musik), **EASY M** (Unterhaltungsmusik), **LIGHT M** (Leichte Klassik), **CLASSICS** (Klassik), **OTHER M** (Sonstige Musik), **WEATHER** (Wetter), **FINANCE** (Finanzberichte), **CHILDREN** (Kinderprogramme), **SOCIAL A** (Magazinsendungen), **RELIGION** (Religion), **PHONE IN** (Hörertelefon), **TRAVEL** (Reiseinformationen), **LEISURE** (Freizeitprogramm), **JAZZ** (Jazz), **COUNTRY** (Country-Musik), **NATION M** (Volksmusik), **OLDIES** (Oldies), **FOLK M** (Folk-Musik), **DOCUMENT** (Dokumentarbeiträge)

Hinweis

Sie können diese Funktion in Ländern/Regionen, in denen keine PTY-Daten zur Verfügung stehen, nicht verwenden.

Einstellen der Uhrzeit (CT)

1 Stellen Sie bei der Konfiguration „CT-ON“ ein (Seite 11).

Hinweise

- Die CT-Funktion steht möglicherweise nicht zur Verfügung, auch wenn ein RDS-Sender empfangen wird.
- Die mit der CT-Funktion eingestellte Uhrzeit ist nicht immer korrekt.

CD

Informationen im Display

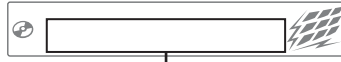

Titelname*¹, CD-/Interpretenname*¹,
Interpretenname*¹, Albumnummer*²,
Albumname*¹, Titelnummer/Verstrichene
Spieldauer, Uhrzeit

*¹ Die Informationen einer CD TEXT bzw. einer MP3-/WMA-Datei werden angezeigt.

*² Die Albumnummer wird nur beim Wechseln des Albums angezeigt.

Zum Wechseln der angezeigten Informationen drücken Sie **(DSPL)**.

Tip

Je nach Modell, CD-Typ, Aufnahmeformat und Einstellungen werden möglicherweise unterschiedliche Informationen angezeigt. Erläuterungen zu MP3/WMA finden Sie auf Seite 14.

Repeat und Shuffle Play

1 Drücken Sie während der Wiedergabe **(3)** (REP) oder **(4)** (SHUF) so oft, bis die gewünschte Einstellung im Display erscheint.

Einstellung	Funktion
TRACK	Wiederholtes Wiedergeben eines Titels.
ALBUM*	Wiederholtes Wiedergeben eines Albums.
SHUF ALBUM*	Wiedergeben eines Albums in willkürlicher Reihenfolge.
SHUF DISC	Wiedergeben einer CD in willkürlicher Reihenfolge.

* Bei Wiedergabe einer MP3-/WMA-Datei.

Wenn Sie wieder in den normalen Wiedergabemodus wechseln möchten, wählen Sie **(OFF)** bzw. „SHUF OFF“.

Weitere Funktionen

Ändern der Klangeinstellungen

Einstellen der Klangeigenschaften — BAL/FAD/SUB

Sie können die Balance, den Fader und die Lautstärke des Tiefsttonlautsprechers einstellen.

1 Drücken Sie die Auswahltaste so oft, bis „BAL“, „FAD“ oder „SUB“ angezeigt wird.

Die Anzeige wechselt folgendermaßen:

LOW*1 → **MID***1 → **HI***1 →

BAL (links-rechts) → **FAD** (vorne-hinten)

→ **SUB** (Lautstärke des Tiefsttonlautsprechers)*2 → **AUX***3

*1 Wenn EQ3 eingeschaltet ist (Seite 11).

*2 Wenn als Audioausgang „SUB-OUT“ eingestellt ist (Seite 12). „ATT“ wird bei der niedrigsten Einstellung angezeigt. Die Lautstärke lässt sich in 21 Stufen einstellen.

*3 Wenn die AUX-Tonquelle aktiviert ist (Seite 12).

2 Stellen Sie durch Drehen des Steuerreglers die ausgewählte Option ein.

3 Drücken Sie ↵ (BACK).

Die Einstellung ist damit abgeschlossen und im Display erscheint wieder die Anzeige für den normalen Empfangsmodus bzw. Wiedergabemodus.

Individuelles Einstellen der Equalizer-Kurve — EQ3

Mit „CUSTOM“ unter EQ3 können Sie Ihre individuellen Equalizer-Einstellungen vornehmen.

1 Wählen Sie eine Tonquelle aus und drücken Sie mehrfach (EQ3), um „CUSTOM“ auszuwählen.

2 Drücken Sie die Auswahltaste so oft, bis „LOW“, „MID“ oder „HI“ erscheint.

3 Stellen Sie durch Drehen des Steuerreglers die ausgewählte Option ein.

Die Lautstärke lässt sich in Schritten von 1 dB auf einen Wert zwischen -10 dB und +10 dB einstellen.



Gehen Sie wie in Schritt 2 und 3 erläutert vor, wenn Sie weitere Frequenzbereiche der Equalizer-Kurve einstellen wollen. Wenn Sie die werkseitig eingestellte Equalizer-Kurve wiederherstellen wollen, halten Sie die Auswahltaste gedrückt, bevor die Einstellung abgeschlossen ist.

4 Drücken Sie ↵ (BACK).

Die Einstellung ist damit abgeschlossen und im Display erscheint wieder die Anzeige für den normalen Empfangsmodus bzw. Wiedergabemodus.

Tip

Andere Equalizer-Typen lassen sich ebenfalls einstellen.

Einstellen von Konfigurationsoptionen — SET

1 Halten Sie die Auswahltaste gedrückt.

Die Einstellanzeige erscheint.

2 Drehen Sie den Steuerregler, bis die gewünschte Option angezeigt wird, und drücken Sie anschließend den Steuerregler.

3 Drehen Sie den Steuerregler, um die Einstellung auszuwählen, und drücken Sie anschließend den Steuerregler.*

Die Einstellung ist damit abgeschlossen.

4 Drücken Sie ↵ (BACK).

Die Anzeige wechselt wieder in den normalen Empfangsmodus bzw. Wiedergabemodus.

* Beim Einstellen der Optionen CLOCK-ADJ und BTM ist Schritt 4 nicht erforderlich.

Hinweis

Die angezeigten Optionen unterscheiden sich je nach Tonquelle und Einstellung.

Folgende Optionen können eingestellt werden (Einzelheiten finden Sie jeweils auf den angegebenen Seiten):

CLOCK-ADJ (Uhr einstellen) (Seite 4)

CT (Uhrzeit)

Zum Einstellen der CT-Funktion: „ON“, „OFF“ (Seite 9, 10).

BEEP

Zum Einstellen des Signaltons: „ON“, „OFF“.

AUX-A*1 (AUX-Audio)

Zum Einstellen der AUX-Tonquellenanzeige: „ON“, „OFF“ (Seite 12).

Fortsetzung auf der nächsten Seite →

Verwenden gesondert erhältlicher Geräte

AUTO OFF (Abschaltautomatik)

Das Gerät kann nach dem Ausschalten nach einer voreingestellten Zeit automatisch vollständig abgeschaltet werden: „NO“, „30S“ (Sekunden), „30M“ (Minuten), „60M“ (Minuten).

REAR/SUB*1

Zum Wechseln des Audioausgangs:
„REAR-OUT“ (Endverstärker),
„SUB-OUT“ (Tiefsttonlautsprecher).

DEMO (Demo-Modus)

Zum Einstellen des Demo-Modus: „ON“, „OFF“.

DIMMER

Zum Wechseln der Helligkeit im Display:
„ON“, „OFF“.

M.DISPLAY (Bewegte Anzeige)

– „ON“: Bewegte Muster werden angezeigt.
– „OFF“: Die bewegte Anzeige wird deaktiviert.

AUTO SCR (Automatischer Bildlauf)

Zum Einstellen des automatischen Bildlaufs für lange Informationen: „ON“, „OFF“.

LOCAL (Lokaler Suchmodus)

– „ON“: Nur Sender mit starken Signalen werden eingestellt.
– „OFF“: Normaler Empfang beim Einstellen von Sendern.

MONO*2 (Monauraler Modus)

Zum Verbessern des UKW-Empfangs durch Auswahl des monauralen Empfangsmodus: „ON“, „OFF“.

REGIONAL*2

Zum Beschränken des Empfangs auf eine bestimmte Region: „ON“, „OFF“ (Seite 9).

LPF*3 (Niedrigpassfilter)

Zum Auswählen der Grenzfrequenz des Tiefsttonlautsprechers: „OFF“, „80 Hz“, „100 Hz“, „120 Hz“, „140 Hz“, „160 Hz“.

SW PHASE*3 (Phase des

Tiefsttonlautsprechers)

Zum Auswählen der Phase des Tiefsttonlautsprechers: „SUB NORM“, „SUB REV“.

HPF (Hochpassfilter)

Zum Auswählen der Grenzfrequenz der Front-/Hecklautsprecher: „OFF“, „80 Hz“, „100 Hz“, „120 Hz“, „140 Hz“, „160 Hz“.

LOUDNESS

Zum Verstärken von Bässen und Höhen, so dass auch bei niedriger Lautstärke ein Klang von guter Qualität erzielt wird: „ON“, „OFF“.

BTM (Speicherbelegungsautomatik) (Seite 8)

Zusätzliche Audiogeräte

Wenn Sie ein gesondert erhältliches tragbares Audiogerät an die AUX-Eingangsbuchse (Stereominibuchse) am Gerät anschließen und dann einfach die Tonquelle auswählen, können Sie den Ton über die Lautsprecher des Fahrzeugs wiedergeben lassen. Unterschiede im Lautstärkepegel zwischen diesem Gerät und dem tragbaren Audiogerät können korrigiert werden. Gehen Sie wie im Folgenden erläutert vor:

Anschließen eines tragbaren Audiogeräts

- 1 Schalten Sie das tragbare Audiogerät aus.
- 2 Drehen Sie die Lautstärke an diesem Gerät herunter.
- 3 Schließen Sie das Audiogerät an dieses Gerät an.

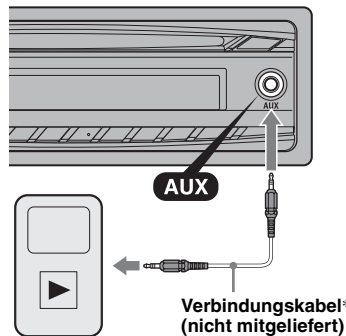

* Verwenden Sie unbedingt einen geraden Stecker.

Einstellen des Lautstärkepegels

Stellen Sie unbedingt vor der Wiedergabe die Lautstärke der einzelnen angeschlossenen Audiogeräte ein.

- 1 Drehen Sie die Lautstärke an diesem Gerät herunter.
- 2 Drücken Sie **(SOURCE/OFF)** so oft, bis „AUX“ erscheint.
„FRONT IN“ erscheint.
- 3 Starten Sie die Wiedergabe am tragbaren Audiogerät mit gemäßigter Lautstärke.
- 4 Stellen Sie die gewohnte Hörlautstärke an diesem Gerät ein.

*1 Bei ausgeschaltetem Gerät.

*2 Wenn ein UKW-Sender empfangen wird.

*3 Wenn als Audioausgang „SUB-OUT“ eingestellt ist.

- 5 Drücken Sie die Auswahlstaste so oft, bis „AUX“ erscheint, und stellen Sie durch Drehen des Steuerreglers den Eingangspegel (-8 dB bis +18 dB) ein.

Kartenfernbedienung RM-X114

Die entsprechenden Tasten auf der Kartenfernbedienung haben dieselbe Funktion wie die Tasten an diesem Gerät.

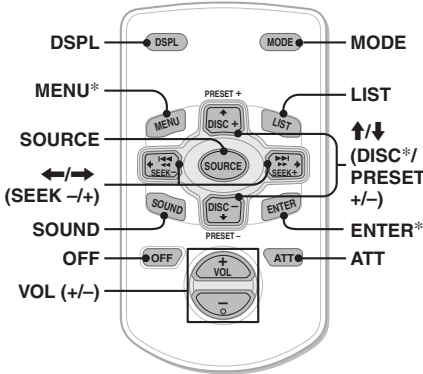

Die folgenden Tasten auf der Kartenfernbedienung unterscheiden sich außerdem hinsichtlich ihres Namens bzw. ihrer Funktion von denen am Gerät.

- **Taste DSPL (Anzeige)**
Wechseln der Informationen im Display.
- **Taste SOURCE**
Einschalten des Geräts bzw. Wechseln der Tonquelle (Radio/CD/AUX).
- **Tasten ◀/▶ (SEEK -/+)**
Beim Steuern von Radio- und CD-Funktionen entsprechen diese Tasten den Tasten (SEEK) -/+ am Gerät.
- **Taste SOUND**
Diese Taste entspricht der Auswahlstaste am Gerät.
- **Taste OFF**
Ausschalten des Geräts bzw. Stoppen der Tonquelle.
- **Taste LIST**
Auswählen von PTY bei einem RDS-Sender.

- **Tasten ↑/↓ (DISC*/PRESET +/-)**
Beim Steuern von CD-Funktionen entsprechen diese Tasten den Tasten (1)/(2) (ALBUM -/+) am Gerät.
- **Taste ATT (Dämpfen des Tons)**
Dämpfen des Tons. Zum Beenden der Funktion drücken Sie die Taste erneut.

* Funktion bei diesem Gerät nicht verfügbar.

Hinweis

Wenn Sie das Gerät ausschalten und die Anzeige ausgeblendet ist, können Sie es nicht mit der Kartenfernbedienung bedienen. Drücken Sie zunächst (SOURCE/OFF) am Gerät oder legen Sie eine CD ein, um das Gerät zu aktivieren.

Weitere Informationen

Sicherheitsmaßnahmen

- Lassen Sie das Gerät vor dem Betrieb abkühlen, wenn das Auto in direkter Sonne geparkt war.
- Die Motorantenne wird automatisch ausgefahren.

Feuchtigkeitskondensation

Sollte sich im Inneren des Geräts Feuchtigkeit niederschlagen, nehmen Sie die CD heraus und warten Sie etwa eine Stunde, bis die Feuchtigkeit verdunstet ist. Andernfalls funktioniert das Gerät nicht einwandfrei.

So bewahren Sie die hohe Tonqualität

Achten Sie darauf, dass keine Flüssigkeiten auf das Gerät oder die CDs gelangen.

Hinweise zu CDs

- Setzen Sie CDs weder direktem Sonnenlicht noch Wärmequellen wie zum Beispiel Warmluftauslässen aus. Lassen Sie sie auch nicht in einem in der Sonne geparkten Auto liegen.
- Reinigen Sie CDs vor dem Abspielen mit einem Reinigungstuch. Wischen Sie dabei von der Mitte nach außen. Verwenden Sie keine Lösungsmittel wie Benzin oder Verdüner und keine handelsüblichen Reinigungsmittel.
- Dieses Gerät ist auf die Wiedergabe von CDs ausgelegt, die dem Compact Disc-Standard (CD) entsprechen. DualDiscs und manche Musik-CDs mit Urheberrechtsschutzcodierung entsprechen nicht dem Compact Disc-Standard (CD) und können daher mit diesem Gerät nicht wiedergegeben werden.
- **Auf diesem Gerät NICHT abspielbare CDs**
 - CDs mit Etiketten, Aufklebern, Klebeband oder aufgeklebtem Papier. Wenn Sie solche CDs verwenden, kann es zu einer Fehlfunktion kommen oder die CD kann beschädigt werden.
 - CDs mit außergewöhnlichen Formen (z. B. herzförmige, quadratische oder sternförmige CDs). Falls Sie es doch versuchen, kann das Gerät beschädigt werden.
 - 8-cm-CDs.



Hinweise zu CD-Rs/CD-RWs

- Höchstzahl an: (nur CD-Rs/CD-RWs)
 - Ordnern (Alben): 150 (einschließlich Stammordner)
 - Dateien (Titeln) und Ordnern: 300 (gegebenenfalls weniger als 300, wenn die Ordner-/Dateinamen viele Zeichen enthalten)
 - anzeigbaren Zeichen für einen Ordner-/Dateinamen: 32 (Joliet)/64 (Romeo)

- Wenn eine Multisession-CD mit einer CD-DA-Session beginnt, wird sie als CD-DA erkannt und andere Sessions werden nicht wiedergegeben.
- **Auf diesem Gerät NICHT abspielbare CDs**
 - CD-Rs/CD-RWs mit schlechter Aufnahmequalität.
 - CD-Rs/CD-RWs, die mit einem inkompatiblen Aufnahmegerät bespielt wurden.
 - CD-Rs/CD-RWs, die nicht richtig abgeschlossen wurden.
 - CD-Rs/CD-RWs, die nicht im Musik-CD-Format oder im MP3-Format (ISO9660 Stufe 1/ Stufe 2, Joliet/Romeo oder Multisession) bespielt wurden.

Wiedergabereihenfolge von MP3-/WMA-Dateien

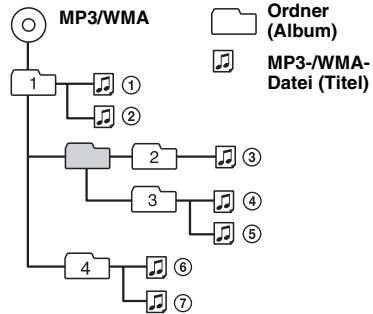

MP3-Dateien

- MP3 steht für MPEG-1 Audio Layer-3. Dabei handelt es sich um einen Formatstandard zum Komprimieren von Musikdateien. Hierbei werden Audio-CD-Daten auf etwa 1/10 ihrer ursprünglichen Größe komprimiert.
- ID3-Tags der Versionen 1.0, 1.1, 2.2, 2.3 und 2.4 stehen nur bei MP3 zur Verfügung. Ein ID3-Tag besteht aus 15/30 Zeichen (1.0 und 1.1) bzw. 63/126 Zeichen (2.2, 2.3 und 2.4).
- Fügen Sie beim Benennen einer MP3-Datei unbedingt die Dateierweiterung „.mp3“ zum Dateinamen hinzu.
- Bei der Wiedergabe bzw. beim Vorwärts-/Rückwärtssuchen in einer VBR-MP3-Datei (variable Bitrate) wird die verstrichene Spieldauer möglicherweise nicht richtig angezeigt.

Hinweis

Wenn Sie eine MP3-Datei mit einer hohen Bitrate, wie z. B. 320 Kbps, wiedergeben, kommt es möglicherweise zu Tonaussetzern.

WMA-Dateien

- WMA steht für Windows Media Audio. Dabei handelt es sich um einen Formatstandard zum Komprimieren von Musikdateien. Hierbei werden Audio-CD-Daten auf etwa 1/22* ihrer ursprünglichen Größe komprimiert.
- WMA-Tags bestehen aus 63 Zeichen.
- Fügen Sie beim Benennen einer WMA-Datei unbedingt die Dateierweiterung „.wma“ zum Dateinamen hinzu.
- Bei der Wiedergabe bzw. beim Vorwärts-/Rückwärtssuchen in einer VBR-WMA-Datei (variable Bitrate) wird die verstrichene Spieldauer möglicherweise nicht richtig angezeigt.

* nur bei 64 Kbps

Hinweis

Die Wiedergabe folgender WMA-Dateien wird nicht unterstützt:

- Dateien mit verlustfreier Komprimierung
- Kopiergeschützte Dateien

Sollten an Ihrem Gerät Probleme auftreten oder sollten Sie Fragen haben, auf die in dieser Anleitung nicht eingegangen wird, wenden Sie sich bitte an Ihren Sony-Händler.

Wartung

Austauschen der Lithiumbatterie der Kartenfernbedienung

Unter normalen Bedingungen hält die Batterie etwa 1 Jahr. Die Lebensdauer der Batterie kann je nach Gebrauch des Geräts jedoch auch kürzer sein.

Wenn die Batterie schwächer wird, verkürzt sich die Reichweite der Kartenfernbedienung. Tauschen Sie die Batterie gegen eine neue CR2025-Lithiumbatterie aus. Bei Verwendung einer anderen Batterie besteht Feuer- oder Explosionsgefahr.

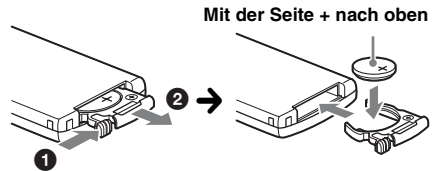
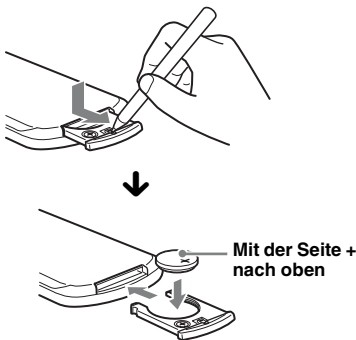

Hinweise zur Lithiumbatterie

- Bewahren Sie die Lithiumbatterie außerhalb der Reichweite von Kindern auf. Sollte eine Lithiumbatterie verschluckt werden, ist umgehend ein Arzt aufzusuchen.
- Wischen Sie die Batterie mit einem trockenen Tuch ab, um einen guten Kontakt zwischen den Batteriepolen und -anschlüssen sicherzustellen.
- Achten Sie beim Einlegen der Batterie auf die richtige Polarität.
- Halten Sie die Batterie nicht mit einer Metallpinzette. Dies könnte zu einem Kurzschluss führen.
- Schützen Sie die Batterie vor übermäßiger Hitze, wie z. B. direktem Sonnenlicht, Feuer o. Ä.

VORSICHT

Die Batterie kann bei falscher Handhabung explodieren!
Auf keinen Fall darf sie aufgeladen, auseinandergenommen oder ins Feuer geworfen werden.

Entsorgungshinweis: Bitte werfen Sie nur entladene Batterien in die Sammelboxen beim Handel oder den Kommunen. Entladen sind Batterien in der Regel dann, wenn das Gerät abschaltet und „Batterie leer“ signalisiert oder nach längerer Gebrauchsdauer der Batterien nicht mehr einwandfrei funktioniert. Um sicherzugehen, kleben Sie die Batteriepole z. B. mit einem Klebestreifen ab oder geben Sie die Batterien einzeln in einen Plastikbeutel.

Austauschen der Sicherung

Wenn Sie eine Sicherung austauschen, achten Sie darauf, eine Ersatzsicherung mit dem gleichen Ampere-Wert wie die Originalsicherung zu verwenden. Dieser ist auf der Originalsicherung angegeben. Wenn die Sicherung durchbrennt, überprüfen Sie den Stromanschluss und tauschen die Sicherung aus. Brennt die neue Sicherung ebenfalls durch, kann eine interne Fehlfunktion vorliegen. Wenden Sie sich in einem solchen Fall an Ihren Sony-Händler.

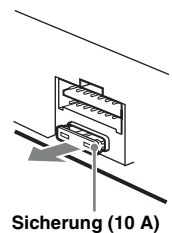

Reinigen der Anschlüsse

Das Gerät funktioniert möglicherweise nicht ordnungsgemäß, wenn die Anschlüsse zwischen dem Gerät und der Frontplatte verschmutzt sind. Um dies zu vermeiden, nehmen Sie die Frontplatte ab (Seite 5) und reinigen Sie die Anschlüsse mit einem Wattestäbchen. Drücken Sie dabei nicht zu fest auf die Anschlüsse. Andernfalls können sie beschädigt werden.

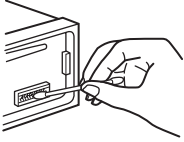

Hauptgerät

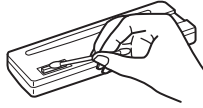

Rückseite der Frontplatte

Hinweise

- Schalten Sie aus Sicherheitsgründen vor dem Reinigen der Anschlüsse die Zündung aus und ziehen Sie den Schlüssel aus dem Zündschloss.
- Berühren Sie die Anschlüsse unter keinen Umständen direkt mit den Händen oder einem Metallgegenstand.

Ausbauen des Geräts

1 Entfernen Sie die Schutzumrandung.

- 1 Nehmen Sie die Frontplatte ab (Seite 5).
- 2 Fassen Sie die Schutzumrandung mit den Fingern an den Seitenkanten und ziehen Sie sie heraus.

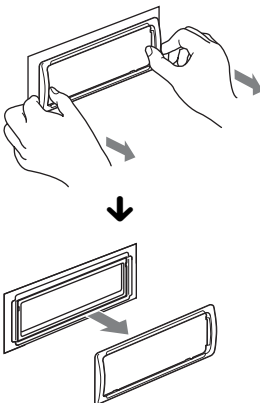

2 Nehmen Sie das Gerät heraus.

- 1 Setzen Sie beide Löseschlüssel gleichzeitig so ein, dass sie mit einem Klicken einrasten.

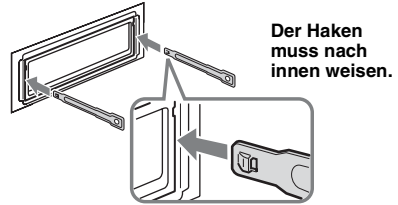

- 2 Ziehen Sie an den Löseschlüsseln, um das Gerät zu lösen.

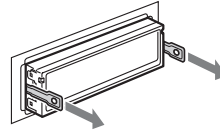

- 3 Ziehen Sie das Gerät aus der Halterung.

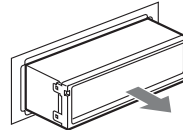

Technische Daten

Tuner

FM (UKW)

Empfangsbereich: 87,5 – 108,0 MHz

Antennenanschluss:

Anschluss für Außenantenne

Zwischenfrequenz: 150 kHz

Nutzbare Empfindlichkeit: 10 dBf

Trennschärfe: 75 dB bei 400 kHz

Signal-Rauschabstand: 70 dB (mono)

Kanaltrennung: 40 dB bei 1 kHz

Frequenzgang: 20 – 15.000 Hz

MW/LW

Empfangsbereich:

MW: 531 – 1.602 kHz

LW: 153 – 279 kHz

Antennenanschluss:

Anschluss für Außenantenne

Zwischenfrequenz: 25 kHz

Empfindlichkeit: MW: 26 µV, LW: 45 µV

CD-Player

Signal-Rauschabstand: 120 dB

Frequenzgang: 10 – 20.000 Hz

Gleichlaufschwankungen: Unterhalb der Messgrenze

Endverstärker

Ausgänge: Lautsprecherausgänge

Lautsprecherimpedanz: 4 – 8 Ohm

Maximale Ausgangsleistung: 45 W × 4 (an 4 Ohm)

Allgemeines

Ausgänge:

Audioausgänge (Tiefsttonlautsprecher/hinten umschaltbar)

Motorantennen-Steueranschluss

Steueranschluss für Endverstärker

Eingänge:

Steueranschluss für Stummschaltung beim Telefonieren

Fernbedienungseingang

Antenneneingang

AUX-Eingangsbuchse (Stereominibuchse)

Klangregler:

Bässe: ±10 dB bei 60 Hz (XPLOD)

Mitten: ±10 dB bei 1 kHz (XPLOD)

Höhen: ±10 dB bei 10 kHz (XPLOD)

Betriebsspannung: 12 V Gleichstrom, Autobatterie (negative Erdung)

Abmessungen: ca. 178 × 50 × 179 mm (B/H/T)

Einbaumaße: ca. 182 × 53 × 162 mm (B/H/T)

Gewicht: ca. 1,2 kg

Mitgeliefertes Zubehör:

Montageteile und Anschlusszubehör (1 Satz)

Sonderzubehör/gesondert erhältliche Geräte:

Kartenfernbedienung: RM-X114

Ihr Händler führt unter Umständen nicht alle der oben genannten Zubehörteile. Fragen Sie Ihren Händler nach ausführlichen Informationen.

Änderungen, die dem technischen Fortschritt dienen, bleiben vorbehalten.

Störungsbehebung

Anhand der folgenden Checkliste können Sie die meisten Probleme, die möglicherweise an Ihrem Gerät auftreten, selbst beheben.

Bevor Sie die folgende Checkliste durchgehen, überprüfen Sie bitte zunächst, ob Sie das Gerät richtig angeschlossen und bedient haben.

Allgemeines

Das Gerät wird nicht mit Strom versorgt.

Prüfen Sie die Verbindung oder Sicherung.

Die Motorantenne wird nicht ausgefahren.

Die Motorantenne hat kein Relaiskästchen.

Es ist kein Ton zu hören.

- Die Funktion zum Dämpfen des Tons oder die Stummschaltfunktion zum Telefonieren (wenn das Schnittstellenkabel eines Autotelefonens mit der ATT-Leitung verbunden ist) ist aktiviert.
- Der Fader-Regler „FAD“ ist nicht für ein 2-Lautsprecher-System eingestellt.

Kein Signalton ertönt.

- Der Signalton ist deaktiviert (Seite 11).
- Ein gesondert erhältlicher Endverstärker ist angeschlossen und Sie verwenden nicht den integrierten Verstärker.

Der Speicherinhalt wurde gelöscht.

Das Stromversorgungskabel wurde gelöst, die Verbindung zur Batterie besteht nicht mehr oder das Kabel bzw. die Batterie ist falsch angeschlossen.

Gespeicherte Sender und die korrekte Uhrzeit werden gelöscht.

Die Sicherung ist durchgebrannt.

Störgeräusche sind zu hören, wenn der Zündschlüssel gedreht wird.

Die Leitungen sind nicht korrekt an den Stromanschluss für Zubehörgeräte angeschlossen.

Das Gerät wechselt während der Wiedergabe bzw. des Radioempfangs in den Demo-Modus.

Wenn „DEMO-ON“ eingestellt ist und 5 Minuten lang keine Funktion ausgeführt wird, wechselt das Gerät in den Demo-Modus.

→ Stellen Sie „DEMO-OFF“ ein (Seite 12).

Die Anzeige wird ausgeblendet bzw. erscheint nicht im Display.

- Der Dimmer ist auf „DIMMER-ON“ eingestellt (Seite 12).
- Die Anzeige wird ausgeblendet, wenn Sie **(SOURCE/OFF)** gedrückt halten.
→ Drücken Sie **(SOURCE/OFF)** am Gerät erneut, bis die Anzeige eingeblendet wird.
- Die Anschlüsse sind verschmutzt (Seite 16).

Die Abschaltautomatik funktioniert nicht.

Das Gerät ist eingeschaltet. Die Abschaltautomatik wird nach dem Ausschalten des Geräts aktiviert.

→ Schalten Sie das Gerät aus.

Fortsetzung auf der nächsten Seite →

Radioempfang

Sender lassen sich nicht empfangen.

Der Ton ist stark gestört.

- Die Verbindung wurde nicht richtig hergestellt.
 - Schließen Sie eine Motorantennen-Steuerleitung (blau) oder eine Stromversorgungsleitung für Zubehörgeräte (rot) an die Stromversorgungsleitung für den Antennenverstärker des Fahrzeugs an (nur, wenn das Fahrzeug mit einer in der Heck-/Seitenfensterscheibe integrierten FM (UKW)/MW/LW-Antenne ausgestattet ist).
 - Prüfen Sie die Verbindung der Autoantenne.
 - Wenn die Motorantenne nicht automatisch ausgefahren wird, prüfen Sie die Verbindung der Motorantennen-Steuerleitung.

Gespeicherte Sender lassen sich nicht einstellen.

- Speichern Sie den/die Sender unter der korrekten Frequenz ab.
- Das Sendesignal ist zu schwach.

Der automatische Sendersuchlauf funktioniert nicht.

- Die Einstellung für den lokalen Suchmodus ist nicht korrekt.
 - Der automatische Sendersuchlauf stoppt zu oft: Stellen Sie „LOCAL-ON“ ein (Seite 12).
 - Der automatische Sendersuchlauf hält bei keinem Sender an: Stellen Sie „LOCAL-OFF“ ein (Seite 12).
- Das Sendesignal ist zu schwach.
 - Stellen Sie die Sender manuell ein.

Während des UKW-Empfangs blinkt die Anzeige „ST“.

- Stellen Sie die Frequenz genau ein.
- Das Sendesignal ist zu schwach.
 - Stellen Sie „MONO-ON“ ein (Seite 12).

Eine UKW-Stereosendung ist nur monaural zu hören.

- Das Gerät ist in den monauralen Empfangsmodus geschaltet.
- Stellen Sie „MONO-OFF“ ein (Seite 12).

RDS

Der Sendersuchlauf (SEEK) startet nach ein paar Sekunden Radioempfang.

- Der Sender ist kein Verkehrsfunksender (TP) oder die Sendesignale sind zu schwach.
- Deaktivieren Sie TA (Seite 9).

Es sind keine Verkehrsdurchsagen zu hören.

- Aktivieren Sie TA (Seite 9).
- Der Sender sendet keine Verkehrsdurchsagen, obwohl es sich um einen Verkehrsfunksender (TP) handelt.
 - Stellen Sie einen anderen Sender ein.

Bei der PTY-Funktion wird „-----“ angezeigt.

- Der aktuelle Sender ist kein RDS-Sender.
- Es wurden keine RDS-Daten empfangen.
- Der Sender gibt den Programmtyp nicht an.

Der Programm dienename blinkt.

Für den aktuellen Sender gibt es keine Alternativfrequenz.

- Drücken Sie **(SEEK)** +/-, solange der Programm dienename blinkt. „PI SEEK“ wird angezeigt und das Gerät beginnt dann mit der Suche nach einer Frequenz mit denselben PI-Daten (Programm kennung).

CD-Wiedergabe

Es lässt sich keine CD einlegen.

- Es ist bereits eine andere CD eingelegt.
- Die CD wurde mit Gewalt falsch herum oder falsch eingelegt.

Die CD lässt sich nicht abspielen.

- Die CD ist beschädigt oder verschmutzt.
- Die CD-R/CD-RW ist nicht als Audio-CD konzipiert (Seite 14).

MP3-/WMA-Dateien können nicht wiedergegeben werden.

Die CD ist nicht mit dem MP3-/WMA-Format bzw. der Version kompatibel (Seite 14).

Es dauert länger, bis die Wiedergabe von MP3-/WMA-Dateien beginnt.

- Bei folgenden CDs dauert es länger, bis die Wiedergabe beginnt:
- CDs mit einer komplizierten Datei-/Ordnerstruktur.
 - Multisession-CDs.
 - CDs, zu denen noch Daten hinzugefügt werden können.

Im Display angezeigte Informationen laufen nicht automatisch durch.

- Bei CDs mit sehr viel Textinformationen laufen diese im Display möglicherweise nicht durch.
- „AUTO SCR“ ist auf „OFF“ gesetzt.
 - Stellen Sie „AUTO SCR-ON“ ein (Seite 12).
 - Halten Sie **(DSPL)** (SCRL) gedrückt.

Tonsprünge treten auf.

- Das Gerät ist nicht richtig installiert.
 - Installieren Sie das Gerät in einem Winkel von unter 45° an einem stabilen Teil des Fahrzeugs.
- Die CD ist beschädigt oder verschmutzt.

Die CD lässt sich nicht auswerfen.

Drücken Sie **(▲)** (Auswerfen) (Seite 6).

Fehleranzeigen/Meldungen

ERROR

- Die CD ist verschmutzt oder falsch herum eingelegt.
→ Reinigen Sie die CD bzw. legen Sie sie korrekt ein.
- Eine leere CD wurde eingelegt.
- Die CD kann aufgrund eines Problems nicht wiedergegeben werden.
→ Legen Sie eine andere CD ein.
- Drücken Sie **▲** (Auswerfen), um die CD herauszunehmen.

FAILURE

Die Lautsprecher-/Verstärkeranschlüsse sind nicht korrekt.
→ Schlagen Sie in der Installations-/Anschlussanleitung zum jeweiligen Modell nach, wie die Anschlüsse korrekt vorgenommen werden müssen.

L SEEK +/-

Beim automatischen Sendersuchlauf ist der lokale Suchmodus aktiviert.

NO AF

Für den aktuellen Sender gibt es keine Alternativfrequenz.

NO MUSIC

Die CD enthält keine Musikdateien.
→ Legen Sie eine Musik-CD in dieses Gerät ein.

NO NAME

Für den Titel gibt es keinen CD-, Album-, Interpreten- bzw. Titelnamen.

NO TP

Das Gerät sucht weiter nach verfügbaren Verkehrsfunksendern (TP).

OFFSET

Es liegt möglicherweise eine interne Fehlfunktion vor.
→ Überprüfen Sie die Verbindungen. Wenn die Fehleranzeige weiterhin im Display angezeigt wird, wenden Sie sich an einen Sony-Händler.

PUSH EJT

Die CD lässt sich nicht auswerfen.
→ Drücken Sie **▲** (Auswerfen) (Seite 6).

READ

Das Gerät liest gerade alle Titel- und Albuminformationen von der CD ein.
→ Bitte warten Sie, bis das Einlesen abgeschlossen ist. Die Wiedergabe beginnt danach automatisch. Je nach CD-Struktur kann das Einlesen länger als eine Minute dauern.

„L L L L“ oder „R R R R“

Sie sind beim Rückwärts- oder Vorwärtssuchen am Anfang bzw. Ende der CD angelangt und können nicht weitersuchen.

„—“

Das Zeichen kann mit diesem Gerät nicht angezeigt werden.

Wenn sich das Problem mit diesen Abhilfemaßnahmen nicht beheben lässt, wenden Sie sich an einen Sony-Händler. Wenn Sie das Gerät aufgrund einer Störung bei der CD-Wiedergabe zur Reparatur bringen, bringen Sie bitte auch die CD mit, die eingelegt war, als das Problem zum ersten Mal auftrat.

Pour plus de sécurité, installez cet appareil dans le tableau de bord de votre véhicule. Pour de plus amples informations sur l'installation et les raccordements, reportez-vous au manuel d'installation et de raccordement fourni.

**CLASS 1
LASER PRODUCT**

Cette étiquette est située sur la partie inférieure du châssis.

Avis à l'intention des clients : les informations suivantes s'appliquent uniquement aux appareils vendus dans des pays qui appliquent les directives de l'Union Européenne.

Le fabricant de ce produit est Sony Corporation, 1-7-1 Konan Minato-ku Tokyo, 108-0075 Japon. Le représentant autorisé pour les questions de compatibilité électromagnétique (EMC) et la sécurité des produits est Sony Deutschland GmbH, Hedelfinger Strasse 61, 70327 Stuttgart, Allemagne. Pour toute question relative au SAV ou à la garantie, merci de bien vouloir vous référer aux coordonnées contenues dans les documents relatifs au SAV ou la garantie.

Ce produit est protégé par des droits de propriété intellectuelle de Microsoft Corporation. Toute utilisation ou diffusion de la technologie décrite sortant du cadre de l'utilisation de ce produit est interdite sans licence accordée par Microsoft ou une filiale autorisée de Microsoft.

Licence de la technologie de codage audio MPEG Layer-3 et des brevets obtenue de Fraunhofer IIS et Thomson.

Avertissement au cas où le contact de votre voiture ne dispose pas d'une position ACC

Veillez à activer la fonction Auto Off (page 11).

L'appareil s'éteint alors complètement et automatiquement à l'issue d'un délai réglé, une fois l'appareil mis hors tension. Cela évite que la batterie ne se décharge.

Si vous n'activez pas la fonction Auto Off, appuyez sur la touche **(SOURCE/OFF)** et maintenez-la enfoncée jusqu'à ce que l'affichage disparaisse chaque fois que vous coupez le contact.



Traitement des appareils électriques et électroniques en fin de vie (Applicable dans les pays de l'Union Européenne et aux autres pays européens disposant de systèmes de collecte sélective)

Ce symbole, apposé sur le produit ou sur son emballage, indique que ce produit ne doit pas être traité avec les déchets ménagers. Il doit être remis à un point de collecte approprié pour le recyclage des équipements électriques et électroniques. En s'assurant que ce produit est bien mis au rebut de manière appropriée, vous aiderez à prévenir les conséquences négatives potentielles pour l'environnement et la santé humaine. Le recyclage des matériaux aidera à préserver les ressources naturelles. Pour toute information supplémentaire au sujet du recyclage de ce produit, vous pouvez contacter votre municipalité, votre déchetterie ou le magasin où vous avez acheté le produit.

Windows Media est une marque ou une marque déposée de Microsoft Corporation aux Etats-Unis et/ou dans d'autres pays.

Préparation

Disques pouvant être lus sur cet appareil	4
Désactivation du mode DEMO	4
Réglage de l'horloge	4
Retrait de la façade	5
Installation de la façade	5

Emplacement des commandes et opérations de base

Appareil principal	6
------------------------------	---

Radio

Mémorisation et réception des stations	8
Mémorisation automatique — BTM	8
Mémorisation manuelle	8
Réception des stations mémorisées	8
Recherche automatique des fréquences	8
Fonction RDS	8
Aperçu	8
Réglage de AF et TA	9
Sélection de PTY	9
Réglage de CT	10

CD

Rubriques d'affichage	10
Lecture répétée et aléatoire	10

Autres fonctions

Modification des caractéristiques du son	11
Réglage des caractéristiques du son	
— BAL/FAD/SUB	11
Personnalisation de la courbe de l'égaliseur	
— EQ3	11
Réglage des paramètres de configuration	
— SET	11
Utilisation d'un appareil en option	12
Appareil audio auxiliaire	12
Mini-télécommande RM-X114	13







Informations complémentaires

Précautions	13
Remarques sur les disques	13
Ordre de lecture des fichiers	
MP3/WMA	14
A propos des fichiers MP3	14
A propos des fichiers WMA	14
Entretien	14
Retrait de l'appareil	15
Spécifications	16
Dépannage	16
Affichage des erreurs et messages	18

Préparation

Disques pouvant être lus sur cet appareil

Cet appareil peut lire des CD-DA (y compris ceux qui contiennent des informations CD TEXT) et des CD-R/CD-RW (fichiers MP3/WMA (page 14)).

Type de disques	Symbole indiqué sur le disque	
CD-DA		
MP3 WMA	 	 

Désactivation du mode DEMO

Vous pouvez désactiver l'écran de démonstration qui apparaît lors de la mise hors tension.

- 1 Appuyez sur la touche de sélection et maintenez-la enfoncée.**
L'écran de configuration apparaît.
- 2 Tournez la molette de réglage jusqu'à ce que « DEMO » s'affiche, puis appuyez dessus.**
- 3 Tournez la molette de réglage pour sélectionner « DEMO-OFF », puis appuyez dessus.**
Le réglage est terminé.
- 4 Appuyez sur ↵ (BACK).**
L'affichage revient au mode de réception/lecture normal.

Réglage de l'horloge

L'horloge numérique fonctionne suivant un cycle de 24 heures.

- 1 Appuyez sur la touche de sélection et maintenez-la enfoncée.**
L'écran de configuration apparaît.
- 2 Tournez la molette de réglage jusqu'à ce que « CLOCK-ADJ » s'affiche, puis appuyez dessus.**
L'indication des heures clignote.
- 3 Tournez la molette de réglage pour régler l'heure et les minutes.**
Appuyez sur (SEEK) -/+ pour déplacer l'indication numérique.
- 4 Une fois les minutes réglées, appuyez sur la touche de sélection.**
La configuration est terminée et l'horloge démarre.

Pour afficher l'horloge, appuyez sur (DSPL). Appuyez de nouveau sur (DSPL) pour revenir à l'écran précédent.

Conseil

Vous pouvez régler l'horloge automatiquement au moyen de la fonction RDS (page 10).

Retrait de la façade

Vous pouvez retirer la façade de cet appareil pour le protéger du vol.

Alarme d'avertissement

Si vous mettez la clé de contact en position OFF sans ôter la façade, l'alarme d'avertissement retentit pendant quelques secondes.

L'alarme est émise uniquement lorsque l'amplificateur intégré est utilisé.

1 Appuyez sur la touche **SOURCE/OFF** et maintenez-la enfoncée.

L'appareil est mis hors tension.

2 Appuyez sur , puis sortez la façade en tirant vers vous.

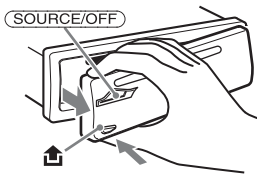

Remarques

- N'exercez pas de pression excessive sur la façade ni sur la fenêtre d'affichage et ne la laissez pas tomber.
- N'exposez pas la façade à des températures élevées ou à l'humidité. Evitez de la laisser dans un véhicule en stationnement, sur le tableau de bord ou la plage arrière.

Installation de la façade

Insérez la partie **A** de la façade dans la partie **B** de l'appareil, tel qu'illustré, puis poussez sur le côté gauche jusqu'au déclic indiquant qu'elle est en position.

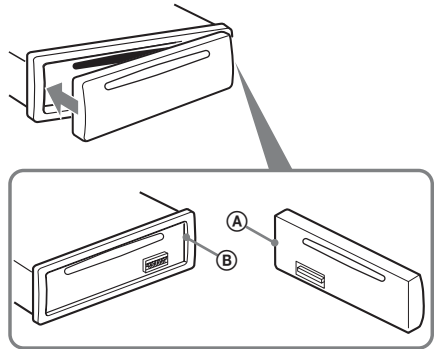

Remarque

Ne posez rien sur la face interne de la façade.

Appareil principal

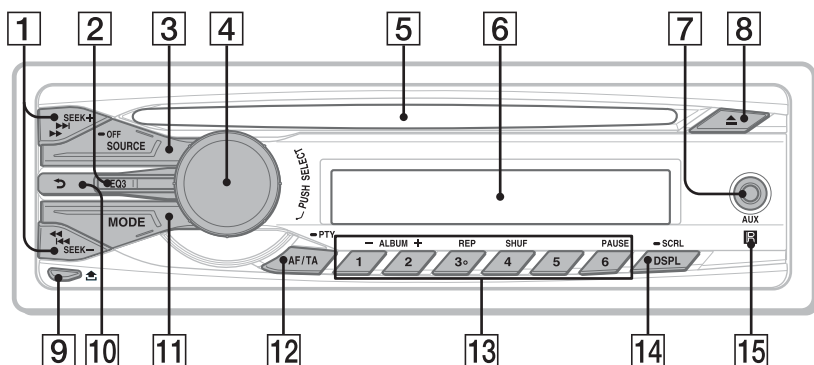

Cette section contient les instructions relatives à l'emplacement des commandes et aux opérations de base.
Pour plus de détails, reportez-vous aux numéros de pages correspondants.

1 Touches SEEK +/-

Radio :

Permettent de régler des stations automatiquement (appuyez) ; de rechercher une station manuellement (appuyez sur la touche et maintenez-la enfoncée).

CD :

Permettent de sauter des plages (appuyez) ; de sauter des plages en continu (appuyez une première fois, puis une seconde fois dans un délai d'environ 1 seconde et maintenez la touche enfoncée) ; d'avancer/de reculer rapidement dans une plage (appuyez sur la touche et maintenez-la enfoncée).

2 Touche EQ3 (égaliseur) page 11

Permet de sélectionner un type d'égaliseur (XPLOD, VOCAL, EDGE, CRUISE, SPACE, GRAVITY, CUSTOM ou OFF).

3 Touche SOURCE/OFF

Appuyez sur cette touche pour mettre l'appareil sous tension/changer de source (Radio/CD/AUX).

Appuyez pendant 1 seconde sur la touche pour mettre l'appareil hors tension.

Appuyez plus de 2 secondes pour mettre l'appareil hors tension et pour faire disparaître l'affichage.

4 Molette de réglage/touche de sélection

Permet de régler le volume (tournez) ; de sélectionner des paramètres de configuration (appuyez et tournez).

5 Fente d'insertion des disques

Insérez le disque (côté imprimé vers le haut) ; la lecture démarre.

6 Fenêtre d'affichage

7 Prise d'entrée AUX page 12

Permet de raccorder un appareil audio portatif.

8 Touche ▲ (éjecter)

Permet d'éjecter le disque.

9 Touche ⏪ (déverrouillage de la façade) page 5

10 Touche ↶ (BACK)

Permet de revenir à l'écran précédent.

11 Touche MODE page 8

Permet de sélectionner la bande radio (FM/MW (PO)/LW (GO)).

12 Touche AF (Fréquences alternatives)/ TA (Messages de radioguidage)/ PTY (Type d'émission) page 9

Permet de régler AF et TA (appuyez) ; de sélectionner PTY (appuyez sur la touche et maintenez-la enfoncée) en RDS.

13 Touches numériques

Radio :

Permettent de capter les stations enregistrées (appuyez) ; de mémoriser des stations (appuyez sur la touche et maintenez-la enfoncée).

CD :

① / ② : **ALBUM -/+** (pendant une lecture MP3/WMA)

Permettent de sauter des albums (appuyez) ; de sauter des albums en continu (appuyez sur la touche et maintenez-la enfoncée).

③ : **REP*** page 10

④ : **SHUF** page 10

⑥ : **PAUSE**

Permet d'interrompre la lecture.

Appuyez de nouveau sur cette touche pour annuler.

14 Touche DSPL (affichage)/SCRL (défilement) page 8, 10

Permet de changer les rubriques d'affichage (appuyez) ; de faire défiler les rubriques d'affichage (appuyez sur la touche et maintenez-la enfoncée).

15 Récepteur de la mini-télécommande

* Cette touche possède un point tactile.

Radio

Mémorisation et réception des stations

Avertissement

Pour syntoniser des stations pendant que vous conduisez, utilisez la fonction BTM (Mémorisation des meilleurs accords) afin d'éviter les accidents.

Mémorisation automatique — BTM

- 1 Appuyez plusieurs fois sur **(SOURCE/OFF)** jusqu'à ce que l'indication « TUNER » apparaisse.**
Pour changer de bande, appuyez plusieurs fois sur **(MODE)**. Vous pouvez sélectionner FM1, FM2, FM3, MW (PO) ou LW (GO).
- 2 Appuyez sur la touche de sélection et maintenez-la enfoncée.**
L'écran de configuration apparaît.
- 3 Tournez la molette de réglage jusqu'à ce que « BTM » s'affiche, puis appuyez dessus.**
L'appareil enregistre les stations sur les touches numériques dans l'ordre des fréquences.
Un bip retentit lorsque le réglage est mémorisé.

Mémorisation manuelle

- 1 Lorsque vous recevez la station que vous souhaitez mémoriser, appuyez sur une touche numérique (1 à 6) et maintenez-la enfoncée jusqu'à ce que « MEMORY » apparaisse.**

Remarque

Si vous mémorisez une autre station sur la même touche numérique, la station mémorisée précédemment est effacée.

Conseil

Lorsqu'une station RDS est mémorisée, le réglage AF/TA est également mémorisé (page 9).

Réception des stations mémorisées

- 1 Sélectionnez la bande, puis appuyez sur une touche numérique (1 à 6).**

Recherche automatique des fréquences

- 1 Sélectionnez la bande, puis appuyez sur **(SEEK) +/-** pour rechercher la station.**

Le balayage s'interrompt lorsque l'appareil capte une station. Répétez cette procédure jusqu'à ce que vous captiez la station souhaitée.

Conseil

Si vous connaissez la fréquence de la station que vous souhaitez écouter, appuyez sur la touche **(SEEK) +/-** et maintenez-la enfoncée pour localiser la fréquence approximativement, puis appuyez plusieurs fois sur **(SEEK) +/-** pour régler la fréquence souhaitée avec précision (syntonisation manuelle).

Fonction RDS

Aperçu

Les stations FM disposant du système RDS (système de radiocommunication de données) transmettent des informations numériques inaudibles en même temps que le signal normal de leurs émissions radio.

Rubriques d'affichage

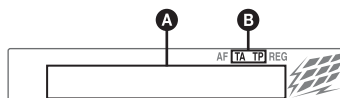

- A** Fréquence*1 (nom du service de l'émission), numéro de présélection, horloge, données RDS
- B** TA/TP*2

*1 Lorsque vous captez la station RDS, « * » est affiché à gauche de l'indication de la fréquence.

*2 L'indication « TA » clignote pendant les messages de radioguïdage. L'indication « TP » s'allume lorsqu'une de ces stations est captée.

Pour modifier les rubriques d'affichage **A**, appuyez sur **(DSPL)**.

Services RDS

Cet appareil propose automatiquement les services RDS, comme suit :

AF (Fréquences alternatives)

Permet de sélectionner et de régler de nouveau la station ayant le signal le plus fort sur un réseau. Cette fonction vous permet d'écouter la même émission en continu pendant un voyage longue distance sans avoir à régler de nouveau cette station manuellement.

TA (Messages de radioguidage)/TP

(Programmes de radioguidage)

Propose les messages et les programmes de radioguidage disponibles à cet instant. Tout message/programme reçu interrompt la source sélectionnée en cours de diffusion.

PTY (Types d'émission)

Affiche le type de l'émission en cours. Permet également de rechercher le type d'émission sélectionné.

CT (Heure)

Les données CT accompagnant la transmission RDS assurent un réglage de l'horloge.

Remarques

- Selon le pays ou la région où vous vous trouvez, il est possible que les services RDS ne soient pas tous disponibles.
 - La fonction RDS ne fonctionne pas correctement si le signal de retransmission est faible ou si la station syntonisée ne transmet pas de données RDS.
-

Réglage de AF et TA

- 1 Appuyez plusieurs fois sur **(AF/TA)** jusqu'à ce que le réglage souhaité apparaisse.
-

Sélectionnez Pour

AF-ON activer AF et désactiver TA.

TA-ON activer TA et désactiver AF.

AF/TA-ON activer AF et TA.

AF/TA-OFF désactiver AF et TA.

Mémorisation des stations RDS avec les réglages AF et TA

Vous pouvez présélectionner les stations RDS avec les réglages AF/TA. Si vous utilisez la fonction BTM, seules les stations RDS sont mémorisées avec les mêmes réglages AF/TA. Si vous effectuez une présélection manuelle, vous pouvez présélectionner à la fois des stations RDS et non-RDS, avec leurs réglages AF/TA respectifs.

- 1 Réglez AF/TA, puis mémorisez la station à l'aide de la fonction BTM ou manuellement.

Réception de messages d'urgence

Lorsque la fonction AF ou TA est activée, les messages d'urgence interrompent automatiquement la source sélectionnée en cours de diffusion.

Conseil

Si vous réglez le niveau de volume pendant la diffusion d'un message de radioguidage, ce niveau sera enregistré dans la mémoire pour les messages de radioguidage suivants, indépendamment du niveau de volume normal.

Ecoute continue d'une émission régionale — REGIONAL

Lorsque la fonction AF est activée : ce réglage par défaut restreint la réception à une région spécifique, afin qu'une station régionale ayant une fréquence plus puissante ne soit pas captée.

Si vous quittez la zone de réception de cette émission régionale, réglez « REGIONAL-OFF » lors de la configuration en cours de réception FM (page 12).

Remarque

Cette fonction est inopérante au Royaume-Uni et dans certaines autres régions.

Fonction de liaison locale (Royaume-Uni uniquement)

Cette fonction vous permet de sélectionner d'autres stations locales de la région, même si elles ne sont pas associées à vos touches numériques.

- 1 En cours de réception FM, appuyez sur une touche numérique (1 à 6) sur laquelle une station locale est mémorisée.
 - 2 Dans les 5 secondes qui suivent, appuyez de nouveau sur la touche numérique de la station locale.
Répétez cette procédure jusqu'à ce que vous captiez la station locale souhaitée.
-

Sélection de PTY

- 1 Appuyez sur la touche **(AF/TA)** (PTY) et maintenez-la enfoncée en cours de réception FM.

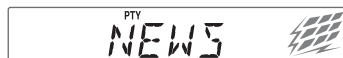

Le nom du type d'émission diffusé apparaît si la station transmet des données PTY.

- 2 Tournez la molette de réglage jusqu'à ce que le type d'émission souhaité s'affiche, puis appuyez dessus.
L'appareil commence à rechercher une station diffusant le type d'émission sélectionné.

suite à la page suivante →

Types d'émissions

NEWS (Nouvelles), **AFFAIRS** (Dossiers d'actualité), **INFO** (Informations), **SPORT** (Sports), **EDUCATE** (Education), **DRAMA** (Théâtre), **CULTURE** (Culture), **SCIENCE** (Science), **VARIED** (Divers), **POP M** (Musique pop), **ROCK M** (Rock), **EASY M** (Musique légère), **LIGHT M** (Musique classique légère), **CLASSICS** (Musique classique), **OTHER M** (Autres styles de musique), **WEATHER** (Météo), **FINANCE** (Finance), **CHILDREN** (Emissions pour les enfants), **SOCIAL A** (Affaires sociales), **RELIGION** (Religion), **PHONE IN** (Emissions ligne ouverte), **TRAVEL** (Voyage), **LEISURE** (Loisirs), **JAZZ** (Jazz), **COUNTRY** (Musique country), **NATION M** (Musique nationale), **OLDIES** (Musique d'autrefois), **FOLK M** (Musique folk), **DOCUMENT** (Documentaires)

Remarque

Cette fonction est inopérante dans certains pays ou régions où les données PTY ne sont pas disponibles.

Réglage de CT

1 Réglez « CT-ON » lors de la configuration (page 11).

Remarques

- Il est possible que la fonction CT ne fonctionne pas, même si une station RDS est captée.
- Il peut y avoir une différence entre l'heure réglée par la fonction CT et l'heure réelle.

CD

Rubriques d'affichage

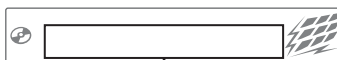

Nom de la plage*¹, nom du disque/ artiste*¹, nom de l'artiste*¹, numéro de l'album*², nom de l'album*¹, numéro de plage/temps de lecture écoulé, horloge

*¹ Les informations d'un CD TEXT, MP3/WMA sont affichées.

*² Le numéro de l'album s'affiche uniquement lorsque l'album est modifié.

Pour modifier les rubriques d'affichage, appuyez sur (DSPL).

Conseil

Les paramètres affichés peuvent varier selon le modèle, le type de disque, le format d'enregistrement et les réglages. Pour plus de détails sur les fichiers MP3/WMA, reportez-vous à la page 14.

Lecture répétée et aléatoire

1 En cours de lecture, appuyez plusieurs fois sur (3) (REP) ou (4) (SHUF) jusqu'à ce que le réglage souhaité apparaisse.

Sélectionnez	Pour lire
⏮ TRACK	une plage en boucle.
⏮ ALBUM*	un album en boucle.
SHUF ALBUM*	un album dans un ordre aléatoire.
SHUF DISC	un disque dans un ordre aléatoire.

* Lors de la lecture d'un fichier MP3/WMA.

Pour revenir au mode de lecture normal, sélectionnez « ⏮ OFF » ou « SHUF OFF ».

Autres fonctions

Modification des caractéristiques du son

Réglage des caractéristiques du son — BAL/FAD/SUB

Vous pouvez régler la balance gauche/droite, l'équilibre avant-arrière, ainsi que le volume du caisson de graves.

- 1 Appuyez plusieurs fois sur la touche de sélection jusqu'à ce que « BAL », « FAD » ou « SUB » apparaisse.

Le paramètre change comme suit :

LOW*1 → MID*1 → HI*1 →

BAL (gauche-droite) → FAD (avant-arrière)

→ SUB (volume du caisson de graves)*2 → AUX*3

*1 Lorsque EQ3 est activé (page 11).

*2 Lorsque la sortie audio est réglée sur « SUB-OUT » (page 12).

« ATT » est affiché au réglage le plus bas et peut être réglé par incréments jusqu'à 21.

*3 Lorsque la source AUX est activée (page 12).

- 2 Tournez la molette de réglage pour régler le paramètre sélectionné.

- 3 Appuyez sur ↵ (BACK).

Une fois le réglage terminé, la fenêtre d'affichage revient au mode de réception/lecture normal.

Personnalisation de la courbe de l'égaliseur — EQ3

Le paramètre « CUSTOM » de EQ3 vous permet d'effectuer vos propres réglages de l'égaliseur.

- 1 Sélectionnez une source, puis appuyez plusieurs fois sur (EQ3) pour sélectionner « CUSTOM ».

- 2 Appuyez plusieurs fois sur la touche de sélection jusqu'à ce que « LOW », « MID » ou « HI » apparaisse.

- 3 Tournez la molette de réglage pour régler le paramètre sélectionné.

Le niveau de volume peut être réglé par incréments de 1 dB, de -10 dB à +10 dB.



Répétez les étapes 2 et 3 pour régler la courbe de l'égaliseur.

Pour restaurer la courbe par défaut de l'égaliseur, appuyez sur la touche de sélection et maintenez-la enfoncée avant la fin du réglage.

- 4 Appuyez sur ↵ (BACK).

Une fois le réglage terminé, la fenêtre d'affichage revient au mode de réception/lecture normal.

Conseil

D'autres types d'égaliseur peuvent aussi être réglés.

Réglage des paramètres de configuration — SET

- 1 Appuyez sur la touche de sélection et maintenez-la enfoncée.

L'écran de configuration apparaît.

- 2 Tournez la molette de réglage jusqu'à ce que le paramètre souhaité s'affiche, puis appuyez dessus.

- 3 Tournez la molette de réglage pour sélectionner le réglage, puis appuyez dessus.*

Le réglage est terminé.

- 4 Appuyez sur ↵ (BACK).

L'affichage revient au mode de réception/lecture normal.

* L'étape 4 est superflue pour les réglages CLOCK-ADJ et BTM.

Remarque

Les rubriques affichées diffèrent selon la source et le réglage.

Les paramètres suivants peuvent être réglés (reportez-vous à la page indiquée pour plus de détails) :

CLOCK-ADJ (Réglage de l'horloge) (page 4)

CT (Heure)

Permet d'activer la fonction CT : « ON », « OFF » (page 9, 10).

BEEP

Permet d'activer le bip sonore : « ON », « OFF ».

AUX-A*1 (Audio AUX)

Permet d'activer l'affichage de la source AUX : « ON », « OFF » (page 12).

AUTO OFF

Permet d'éteindre l'appareil automatiquement après un laps de temps choisi lorsque l'appareil est mis hors tension : « NO », « 30S » (Seconds), « 30M » (Minutes), « 60M » (Minutes).

REAR/SUB*1

Permet de commuter la sortie audio :
« REAR-OUT » (amplificateur de puissance),
« SUB-OUT » (caisson de graves).

DEMO (Démonstration)

Permet d'activer la démonstration : « ON »,
« OFF ».

DIMMER

Permet de modifier la luminosité de l'affichage :
« ON », « OFF ».

M.DISPLAY (Affichage animé)

– « ON » : pour afficher les motifs animés.
– « OFF » : pour désactiver l'affichage animé.

AUTO SCR (Défilement automatique)

Permet de faire défiler automatiquement les
rubriques longues : « ON », « OFF ».

LOCAL (Mode de recherche locale)

– « ON » : pour syntoniser uniquement les
stations dont les signaux sont plus puissants.
– « OFF » : pour syntoniser en réception
normale.

MONO*2 (Mode monaural)

Permet de sélectionner le mode de réception
monaurale pour améliorer une réception FM
médiocre : « ON », « OFF ».

REGIONAL*2

Permet de restreindre la réception à une région
spécifique : « ON », « OFF » (page 9).

LPF*3 (Filtre passe-bas)

Permet de sélectionner la fréquence de coupure
du caisson de graves : « OFF », « 80 Hz »,
« 100 Hz », « 120 Hz », « 140 Hz », « 160 Hz ».

SW PHASE*3 (Phase du caisson de graves)

Permet de sélectionner la phase du caisson de
graves : « SUB NORM », « SUB REV ».

HPF (Filtre passe-haut)

Permet de sélectionner la fréquence de coupure
des haut-parleurs avant/arrière : « OFF »,
« 80 Hz », « 100 Hz », « 120 Hz », « 140 Hz »,
« 160 Hz ».

LOUDNESS

Permet de renforcer les graves et les aigus et
d'entendre des sons clairs à des volumes
faibles : « ON », « OFF ».

BTM (page 8)

*1 Lorsque l'appareil est hors tension.

*2 Lorsqu'une station FM est captée.

*3 Lorsque la sortie audio est réglée sur
« SUB-OUT ».

Utilisation d'un appareil en option

Appareil audio auxiliaire

En raccordant un appareil audio portable en option à la prise d'entrée AUX (mini-prise stéréo) de l'appareil, puis en sélectionnant simplement la source, vous pouvez l'écouter par l'intermédiaire des haut-parleurs du véhicule. Le niveau de volume peut être réglé pour corriger toutes les différences entre l'appareil et l'appareil audio portable. Suivez la procédure ci-dessous :

Raccordement de l'appareil audio portable

- 1 Mettez l'appareil audio portable hors tension.
- 2 Baissez le volume sur l'appareil.
- 3 Effectuez le raccordement à l'appareil.

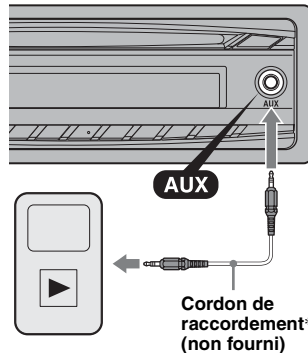

* Veillez à utiliser une fiche de type droit.

Réglage du niveau de volume

Avant de commencer la lecture, n'oubliez pas de régler le volume de chaque appareil audio raccordé.

- 1 Baissez le volume sur l'appareil.
- 2 Appuyez plusieurs fois sur **(SOURCE/OFF)** jusqu'à ce que l'indication « AUX » apparaisse.
« FRONT IN » apparaît.
- 3 Démarrez la lecture sur l'appareil audio portable, à un niveau de volume moyen.
- 4 Réglez votre appareil sur le volume d'écoute habituel.
- 5 Appuyez plusieurs fois sur la touche de sélection jusqu'à ce que « AUX » apparaisse, puis tournez la molette de réglage pour ajuster le niveau d'entrée (–8 dB à +18 dB).

Mini-télécommande RM-X114

Les touches correspondantes de la mini-télécommande commandent les mêmes fonctions que celles de cet appareil.

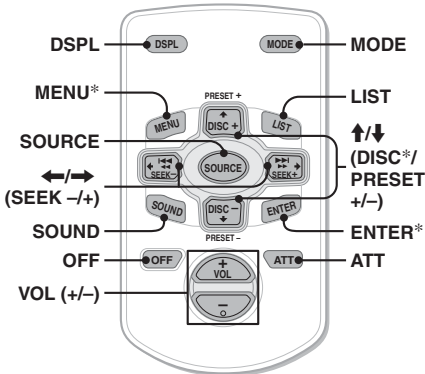

Les touches suivantes de la mini-télécommande ont également des touches ou des fonctions différentes de celles de l'appareil.

- **Touche DSPL (affichage)**
Permet de changer les rubriques d'affichage.
- **Touche SOURCE**
Permet de mettre l'appareil sous tension ou de changer de source (Radio/CD/AUX).
- **Touches ←/→ (SEEK -/+)**
Permettent de commander la radio ou le lecteur CD, identiques aux touches (SEEK) -/+ de l'appareil.
- **Touche SOUND**
Identique à la touche de sélection de l'appareil.
- **Touche OFF**
Permet de mettre l'appareil hors tension ; d'arrêter la source.
- **Touche LIST**
Permet de sélectionner PTY en RDS.
- **Touches ↑/↓ (DISC*/PRESET +/-)**
Permettent de commander le lecteur CD, identiques aux touches (1)/(2) (ALBUM -/+) de l'appareil.
- **Touche ATT (atténuer)**
Permet d'atténuer le son. Appuyez de nouveau sur cette touche pour annuler.

* Non disponible pour cet appareil.

Remarque

Si vous mettez l'appareil hors tension et que l'affichage est désactivé, il ne peut plus être utilisé avec la mini-télécommande sauf si vous appuyez sur la touche (SOURCE/OFF) de l'appareil ou si vous insérez un disque dans le lecteur pour l'activer.

Informations complémentaires

Précautions

- Si votre véhicule est resté garé en plein soleil, laissez l'appareil refroidir avant de l'utiliser.
- L'antenne électrique se déploie automatiquement.

Condensation

Si de la condensation se produisait dans l'appareil, retirez le disque et attendez environ une heure que l'humidité se soit évaporée. Si cela se produit, l'appareil ne fonctionne pas correctement.

Pour conserver un son de haute qualité

Ne renversez pas de liquide sur l'appareil ou sur les disques.

Remarques sur les disques

- N'exposez pas les disques à la lumière directe du soleil ou à des sources de chaleur comme des conduits d'air chaud et ne les laissez pas dans une voiture garée en plein soleil.
- Avant la lecture, nettoyez les disques avec un chiffon de nettoyage en partant du centre vers l'extérieur. N'utilisez pas de solvants tels que de l'essence, du diluant, des nettoyeurs disponibles dans le commerce.
- Cet appareil est conçu pour la lecture des disques conformes à la norme Compact Disc (CD). Les DualDiscs et certains disques de musique encodés avec des technologies de protection des droits d'auteur ne sont pas conformes à la norme Compact Disc (CD), par conséquent, ces disques ne peuvent pas être lus avec cet appareil.
- **Disques NE POUVANT PAS être lus sur cet appareil**
 - Disques sur lesquels sont collés des étiquettes, des autocollants, de l'adhésif ou du papier. La lecture de tels disques pourrait entraîner un problème de fonctionnement ou endommager le disque.
 - Disques de forme non standard (notamment en forme de cœur, de carré ou d'étoile). Vous risquez d'endommager votre appareil si vous essayez de le faire.
 - Disques de 8 cm.



Remarques sur les disques CD-R/CD-RW

- Nombre maximal de : (CD-R/CD-RW uniquement)
 - dossiers (albums) : 150 (y compris le répertoire racine)

- fichiers (pages) et dossiers : 300 (ce nombre peut être inférieur à 300 si les noms de dossiers/fichiers contiennent un grand nombre de caractères)
- caractères affichables pour un nom de dossier/fichier : 32 (Joliet)/64 (Romeo)
- Si le disque en multisession commence par une session CD-DA, il est identifié comme un disque CD-DA et les autres sessions ne sont pas lues.
- **Disques NE POUVANT PAS être lus sur cet appareil**
 - Les CD-R/CD-RW avec une qualité d'enregistrement médiocre.
 - Les CD-R/CD-RW enregistrés avec un appareil d'enregistrement incompatible.
 - Les CD-R/CD-RW finalisés de façon incorrecte.
 - Les CD-R/CD-RW autres que ceux enregistrés au format de CD de musique ou au format MP3 conforme à la norme ISO9660 niveau 1/niveau 2, Joliet/Romeo ou multi-session.

Ordre de lecture des fichiers MP3/WMA

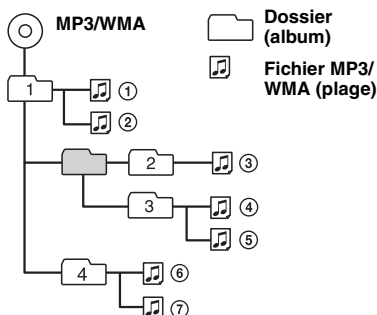

A propos des fichiers MP3

- MP3, qui est l'abréviation de MPEG-1 Audio Layer-3, est une norme de compression de fichiers audio. Elle comprime les données de CD audio à environ 1/10e de leur taille initiale.
- Versions 1.0, 1.1, 2.2, 2.3 et 2.4 des étiquettes ID3 applicables aux fichiers MP3 uniquement. L'étiquette ID3 compte 15/30 caractères (1.0 et 1.1) ou 63/126 caractères (2.2, 2.3 et 2.4).
- Lors de l'identification d'un fichier MP3, veuillez à ajouter l'extension « .mp3 » au nom de chaque fichier.
- Lors de la lecture ou pendant l'avance ou le retour rapide d'un fichier MP3 VBR (débit variable), le temps de lecture écoulé qui s'affiche peut être inexact.

Remarque

Il est possible que le son soit intermittent lors de la lecture d'un fichier MP3 à haut débit binaire, par exemple 320 kbit/s.

A propos des fichiers WMA

- WMA, qui signifie Windows Media Audio, est une norme de format de compression des fichiers audio. Elle comprime les données de CD audio à environ un 1/22e* de leur taille initiale.
- L'étiquette WMA compte 63 caractères.
- Lors de l'identification d'un fichier WMA, veuillez à ajouter l'extension « .wma » au nom de chaque fichier.
- Lors de la lecture ou pendant l'avance ou le retour rapide d'un fichier WMA VBR (débit variable), le temps de lecture écoulé qui s'affiche peut être inexact.

* uniquement pour 64 kbit/s

Remarque

La lecture des fichiers WMA suivants n'est pas prise en charge.

- fichiers comprimés sans perte
- fichiers contenant une protection des droits d'auteur

Si vous avez des questions ou des problèmes concernant cet appareil qui ne sont pas abordés dans ce mode d'emploi, contactez votre revendeur Sony.

Entretien

Remplacement de la pile au lithium de la mini-télécommande

Dans des conditions d'utilisation normales, la batterie dure environ 1 an. (En fonction des conditions d'utilisation, sa durée de vie peut être plus courte.)

Lorsque la pile est faible, la portée de la mini-télécommande diminue. Remplacez la pile par une pile au lithium CR2025 neuve. L'utilisation de tout autre type de pile présente un risque d'incendie ou d'explosion.

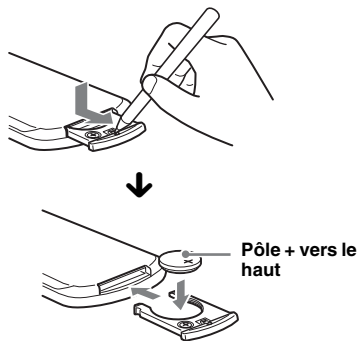

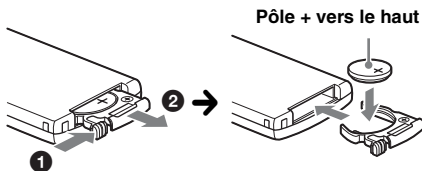

Remarques sur la pile au lithium

- Tenez la pile au lithium hors de la portée des enfants. En cas d'ingestion de la pile, consultez immédiatement un médecin.
- Essuyez la pile avec un chiffon sec pour assurer un bon contact.
- Veillez à respecter la polarité lors de l'installation de la pile.
- Ne tenez pas la pile avec des pinces métalliques, car cela pourrait entraîner un court-circuit.
- N'exposez pas la pile à une chaleur excessive, comme en plein soleil, près d'un feu ou autre.

ATTENTION

Utilisée de façon incorrecte, la pile peut exploser.
Ne pas la recharger, la démonter ni la jeter au feu.

Remplacement du fusible

Lorsque vous remplacez le fusible, veillez à utiliser un fusible dont l'intensité, en ampères, correspond à la valeur indiquée sur le fusible usagé. Si le fusible saute, vérifiez le branchement de l'alimentation et remplacez-le. Si le nouveau fusible saute également, il est possible que l'appareil soit défectueux. Dans ce cas, consultez votre revendeur Sony le plus proche.

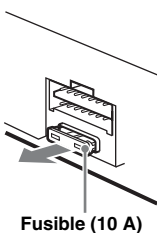

Nettoyage des connecteurs

L'appareil peut ne pas fonctionner correctement si les connecteurs entre l'appareil et la façade sont souillés. Pour éviter cette situation, retirez la façade (page 5) et nettoyez les connecteurs à l'aide d'un coton-tige. N'exercez pas une pression trop forte, sinon les connecteurs peuvent être endommagés.

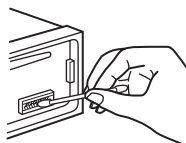

Appareil principal

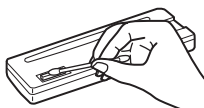

Arrière de la façade

Remarques

- Pour plus de sécurité, coupez le moteur avant de nettoyer les connecteurs et retirez la clé de contact.
- Ne touchez jamais les connecteurs directement avec les doigts ou avec un objet métallique.

Retrait de l'appareil

1 Retirez le tour de protection.

- 1 Retirez la façade (page 5).
- 2 Pincez les deux bords du tour de protection, puis retirez-le.

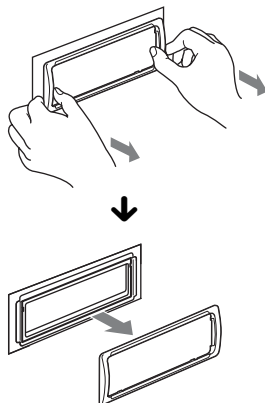

2 Retirez l'appareil.

- 1 Insérez simultanément les deux clés de déblocage jusqu'à ce qu'elles émettent un déclic.

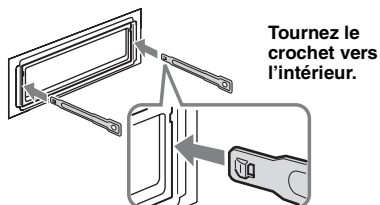

- 2 Tirez sur les clés de déblocage pour extraire l'appareil.

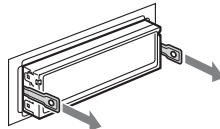

- 3 Faites glisser l'appareil en dehors de son support.

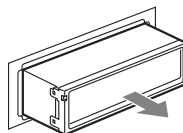

Spécifications

Radio

FM

Plage de syntonisation : 87,5 – 108,0 MHz

Borne d'antenne : Connecteur d'antenne externe

Moyenne fréquence : 150 kHz

Sensibilité utile : 10 dBf

Sélectivité : 75 dB à 400 kHz

Rapport signal/bruit : 70 dB (mono)

Séparation : 40 dB à 1 kHz

Réponse en fréquence : 20 – 15 000 Hz

MW (PO)/LW (GO)

Plage de syntonisation :

MW (PO) : 531 – 1 602 kHz

LW (GO) : 153 – 279 kHz

Borne d'antenne : Connecteur d'antenne externe

Moyenne fréquence : 25 kHz

Sensibilité : MW (PO) : 26 µV, LW (GO) : 45 µV

Lecteur CD

Rapport signal/bruit : 120 dB

Réponse en fréquence : 10 à 20 000 Hz

Pleurage et scintillement :

En dessous du seuil mesurable

Amplificateur de puissance

Sortie : Sorties haut-parleurs

Impédance des haut-parleur : 4 – 8 ohms

Puissance de sortie maximale : 45 W × 4 (à 4 ohms)

Généralités

Sorties :

Borne de sorties audio (commutation caisson de graves/arrière)

Borne de commande de relais d'antenne électrique

Borne de commande d'amplificateur de puissance

Entrées :

Borne de commande ATT téléphone

Borne d'entrée de commande à distance

Borne d'entrée de l'antenne

Prise d'entrée AUX (mini-prise stéréo)

Commandes de tonalité :

Graves : ±10 dB à 60 Hz (XPLOD)

Médiums : ±10 dB à 1 kHz (XPLOD)

Aigus : ±10 dB à 10 kHz (XPLOD)

Alimentation requise : Batterie de véhicule 12 V CC (masse négative (terre))

Dimensions : Environ 178 × 50 × 179 mm (l/h/p)

Dimensions du support :

Environ 182 × 53 × 162 mm (l/h/p)

Poids : environ 1,2 kg

Accessoires fournis :

Composants destinés à l'installation et au raccordement (1 jeu)

Appareils/accessoires en option :

Mini-télécommande : RM-X114

Il est possible que votre revendeur ne dispose pas de certains accessoires décrits ci-dessus. Veuillez vous adresser à lui pour tout renseignement complémentaire.

Dépannage

La liste de contrôles suivante vous aidera à remédier aux problèmes que vous pourriez rencontrer avec cet appareil.

Avant de passer en revue la liste de contrôles ci-dessous, vérifiez les procédures de raccordement et d'utilisation.

Généralités

L'appareil n'est pas alimenté.

Vérifiez le raccordement ou le fusible.

L'antenne électrique ne se déploie pas.

L'antenne électrique ne dispose pas d'un boîtier de relais.

Aucun son.

- La fonction ATT est activée ou la fonction ATT du téléphone (lorsque le câble d'interface d'un téléphone embarqué est raccordé au câble ATT) est activée.
- La position de la commande d'équilibre avant-arrière « FAD » n'est pas réglée pour un système à 2 haut-parleurs.

Aucun bip n'est émis.

- Le bip est désactivé (page 11).
- Un amplificateur de puissance en option est raccordé et vous n'utilisez pas l'amplificateur intégré.

Le contenu de la mémoire a été effacé.

Le câble d'alimentation ou la batterie a été débranché(e) ou n'est pas correctement raccordé(e).

Les stations mémorisées et l'heure sont effacées.

Le fusible a sauté.

Emission de bruit lorsque la position de la clé de contact est modifiée.

Les câbles ne sont pas raccordés correctement au connecteur d'alimentation destiné aux accessoires.

En cours de lecture ou de réception, le mode de démonstration démarre.

Si aucune opération n'est effectuée pendant 5 minutes avec « DEMO-ON » activé, le mode de démonstration démarre.

→ Réglez « DEMO-OFF » (page 12).

L'affichage disparaît de la fenêtre d'affichage ou il ne s'affiche pas.

- Le régulateur de luminosité est réglé sur « DIMMER-ON » (page 12).
- L'affichage est désactivé si vous maintenez la touche **(SOURCE/OFF)** enfoncée.
 - Maintenez de nouveau la touche **(SOURCE/OFF)** de l'appareil enfoncée jusqu'à ce que l'affichage apparaisse.
- Les connecteurs sont sales (page 15).

La fonction Auto Off est inopérante.

L'appareil est mis sous tension. La fonction Auto Off s'active après la mise hors tension de l'appareil.

→ Mettez l'appareil hors tension.

Réception radio

Impossible de capter des stations.

Le son comporte des parasites.

- Le raccordement n'est pas correct.
 - Raccordez un câble de commande d'antenne électrique (bleu) ou un câble d'alimentation d'accessoires (rouge) au câble d'alimentation de l'amplificateur d'antenne de la voiture (uniquement si votre voiture est équipée d'une antenne FM/MW (PO)/LW (GO) intégrée dans la vitre arrière/latérale).
 - Vérifiez le raccordement de l'antenne de voiture.
 - Si l'antenne automatique ne se déploie pas, vérifiez le raccordement du câble de commande d'antenne électrique.

Impossible de capter une présélection.

- Enregistrez la fréquence correcte dans la mémoire.
- Le signal capté est trop faible.

Le réglage automatique des stations est impossible.

- Le réglage du mode de recherche locale est incorrect.
 - La syntonisation s'arrête trop souvent : Réglez « LOCAL-ON » (page 12).
 - La syntonisation ne s'arrête sur aucune station : Réglez « LOCAL-OFF » (page 12).
- Le signal capté est trop faible.
 - Syntonisez manuellement la fréquence.

En cours de réception FM, l'indication « ST » clignote.

- Réglez la fréquence correctement.
- Le signal capté est trop faible.
 - Réglez « MONO-ON » (page 12).

Un programme FM émis en stéréo est entendu en mono.

- L'appareil est en mode de réception mono.
→ Réglez « MONO-OFF » (page 12).

Fonction RDS

Une recherche (SEEK) commence après quelques secondes d'écoute.

La station ne diffuse pas de programmes de radioguidage (fonction TP désactivée) ou le signal capté est faible.

- Désactivez TA (page 9).

Aucun message de radioguidage.

- Activez TA (page 9).
- La station n'émet pas de messages de radioguidage, malgré l'indication TP.
 - Réglez la fréquence pour capter une autre station.

PTY affiche « - - - - - ».

- La station actuellement captée n'est pas une station RDS.
- Les données RDS n'ont pas été reçues.
- La station ne spécifie pas le type d'émission.

Le nom du service de l'émission clignote.

Il n'existe aucune fréquence alternative pour la station actuelle.

- Appuyez sur (SEEK) +/- pendant que le nom du service de l'émission clignote. « PI SEEK » apparaît et l'appareil commence à chercher une autre fréquence avec les mêmes données d'identification de programme (PI).

Lecture de CD

Impossible d'introduire le disque.

- Un autre disque est déjà en place.
- Le disque a été introduit de force à l'envers ou dans le mauvais sens.

La lecture du disque ne commence pas.

- Le disque est défectueux ou sale.
- Les CD-R/CD-RW ne sont pas destinés à un usage audio (page 13).

Impossible de lire des fichiers MP3/WMA.

Le disque n'est pas compatible avec le format ou la version MP3/WMA (page 14).

Certains fichiers MP3/WMA exigent un délai plus long que d'autres avant le début de la lecture.

La lecture des types de disques suivants exige un délai de démarrage plus long :

- disques comportant une hiérarchie de dossiers complexe ;
- disques enregistrés en multisession ;
- disques auxquels il est possible d'ajouter des données.

Les rubriques d'affichage ne défilent pas.

- Pour les disques contenant un grand nombre de caractères, le défilement peut être inopérant.
- La fonction « AUTO SCR » est réglée sur « OFF ».
 - Sélectionnez « AUTO SCR-ON » (page 12).
 - Appuyez sur la touche (DSPL) (SCRL) et maintenez-la enfoncée.

Le son saute.

- L'installation est incorrecte.
 - Installez l'appareil suivant un angle de moins de 45° dans un endroit stable de la voiture.
- Le disque est défectueux ou sale.

Le disque ne s'éjecte pas.

Appuyez sur ▲ (éjection) (page 6).

Affichage des erreurs et messages

ERROR

- Le disque est sale ou inséré à l'envers.
→ Nettoyez le disque ou insérez-le correctement.
- Un disque vierge a été inséré.
- Le disque ne peut pas être lu en raison d'un problème.
→ Insérez-en un autre.
- Appuyez sur ▲ (éjection) pour retirer le disque.

FAILURE

Les haut-parleurs ou les amplificateurs ne sont pas raccordés correctement.
→ Reportez-vous au manuel d'installation/
raccordements de ce modèle pour vérifier les
raccordements.

L. SEEK +/-

Le mode de recherche locale est activé en cours de
syntonisation automatique.

NO AF

Il n'existe aucune fréquence alternative pour la station
actuelle.

NO MUSIC

Le disque ne contient pas de fichiers de musique.
→ Insérez un CD de musique dans le lecteur.

NO NAME

Aucun nom de disque/d'album/d'artiste/de plage n'est
écrit dans la plage.

NO TP

L'appareil continue à rechercher les stations diffusant
des programmes de radioguidage.

OFFSET

Il est possible qu'il y ait un problème de
fonctionnement.
→ Vérifiez le raccordement. Si le message d'erreur
reste affiché, contactez votre revendeur Sony le
plus proche.

PUSH EJT

Impossible d'éjecter le disque.
→ Appuyez sur ▲ (éjection) (page 6).

READ

L'appareil lit toutes les informations de plage et
d'album du disque.
→ Attendez que la lecture soit terminée et la lecture
commence automatiquement. Selon la structure du
disque, cette opération peut prendre plus d'une
minute.

« L L L L » ou « 7 7 7 7 »

Pendant le retour ou l'avance rapide, vous avez atteint
le début ou la fin du disque et vous ne pouvez pas aller
plus loin.

« — »

Le caractère ne peut pas être affiché.

Si vous portez l'appareil à réparer en raison d'un
problème de lecture de CD, apportez le disque
utilisé au moment où le problème s'est produit.

Si ces solutions ne permettent pas d'améliorer la
situation, contactez votre revendeur Sony le plus
proche.

Si dichiara che l'apparecchio è stato fabbricato in conformità all'art.2, Comma 1 del D.M.28.08.1995 n.548.

Per motivi di sicurezza, assicurarsi di installare il presente apparecchio sul cruscotto dell'auto. Per l'installazione e i collegamenti, consultare il manuale per l'installazione e i collegamenti in dotazione.

**CLASS 1
LASER PRODUCT**

Questa etichetta è posta nella parte inferiore della confezione.

Avviso per i clienti: le seguenti informazioni riguardano esclusivamente gli apparecchi venduti in paesi in cui sono applicate le direttive UE.

Il fabbricante di questo prodotto è Sony Corporation, 1-7-1 Konan Minato-ku Tokyo, 108-0075, Giappone. Il rappresentante autorizzato ai fini della Compatibilità Elettromagnetica e della sicurezza del prodotto è Sony Deutschland GmbH, Hedelfinger Strasse 61, 70327, Stoccarda Germania. Per qualsiasi problema relativo all'assistenza o alla garanzia, si prega di fare riferimento agli indirizzi indicati nei documenti di assistenza e garanzia forniti con il prodotto.

Windows Media è un marchio di fabbrica registrato o marchio di fabbrica di Microsoft Corporation negli Stati Uniti e/o in altri paesi.

Questo prodotto è tutelato da specifici diritti di proprietà intellettuale di Microsoft Corporation. L'uso o la distribuzione della tecnologia in questione al di fuori del presente prodotto sono vietati senza apposita licenza concessa da Microsoft o da una filiale Microsoft autorizzata.

Tecnologia di codifica audio MPEG Layer-3 e brevetti su licenza del Fraunhofer IIS e della Thomson.

Avvertenza relativa all'installazione su un'auto sprovvista della posizione ACC (accessoria) sul blocchetto di accensione

Assicurarsi di impostare la funzione di spegnimento automatico (pagina 11). L'apparecchio si spegne completamente e in modo automatico dopo l'intervallo di tempo impostato dal relativo spegnimento, per evitare lo scaricamento della batteria. Se non viene impostata la funzione di spegnimento automatico, tenere premuto **(SOURCE/OFF)** fino a quando l'indicazione non scompare ogni volta che si spegne il motore.



Trattamento del dispositivo elettrico o elettronico a fine vita (applicabile in tutti i paesi dell'Unione Europea e in altri paesi europei con sistema di raccolta differenziata)

Questo simbolo sul prodotto o sulla confezione indica che il prodotto non deve essere considerato come un normale rifiuto domestico, ma deve invece essere consegnato ad un punto di raccolta appropriato per il riciclo di apparecchi elettrici ed elettronici. Assicurandovi che questo prodotto sia smaltito correttamente, voi contribuirete a prevenire potenziali conseguenze negative per l'ambiente e per la salute che potrebbero altrimenti essere causate dal suo smaltimento inadeguato. Il riciclaggio dei materiali aiuta a conservare le risorse naturali. Per informazioni più dettagliate circa il riciclaggio di questo prodotto, potete contattare l'ufficio comunale, il servizio locale di smaltimento rifiuti oppure il negozio dove l'avete acquistato. In caso di smaltimento abusivo di apparecchiature elettriche e/o elettroniche potrebbero essere applicate le sanzioni previste dalla normativa applicabile (valido solo per l'Italia).

Operazioni preliminari

Dischi riproducibili mediante il presente apparecchio	4
Disattivazione del modo DEMO	4
Impostazione dell'orologio	4
Rimozione del pannello anteriore	5
Installazione del pannello anteriore	5

Posizione dei comandi e operazioni di base

Unità principale.	6
---------------------------	---

Radio

Memorizzazione e ricezione delle stazioni	8
Memorizzazione automatica — BTM	8
Memorizzazione manuale	8
Ricezione delle stazioni memorizzate.	8
Sintonizzazione automatica	8
RDS	8
Cenni preliminari	8
Impostazione dei modi AF e TA.	9
Selezione del modo PTY	9
Impostazione del modo CT.	10

CD

Voci del display	10
Riproduzione ripetuta e in ordine casuale.	10

Altre funzioni

Modifica delle impostazioni audio	11
Regolazione delle caratteristiche dell'audio — BAL/FAD/SUB.	11
Personalizzazione della curva dell'equalizzatore — EQ3	11
Regolazione delle voci di impostazione — SET	11
Uso di apparecchi opzionali	12
Dispositivi audio ausiliari	12
Telecomando a scheda RM-X114	13



Informazioni aggiuntive

Precauzioni	13
Note sui dischi	13
Ordine di riproduzione di file MP3/WMA.	14
Informazioni sui file MP3	14
Informazioni sui file WMA	14
Manutenzione	14
Rimozione dell'apparecchio	16
Caratteristiche tecniche.	16
Guida alla soluzione dei problemi	17
Messaggi e indicazioni di errore	18

Operazioni preliminari

Dischi riproducibili mediante il presente apparecchio

Mediante il presente apparecchio, è possibile riprodurre CD-DA (anche se contenenti CD TEXT) e CD-R/CD-RW (file MP3/WMA (pagina 14)).

Tipo di dischi	Etichetta sul disco
CD-DA	
MP3 WMA	

Disattivazione del modo DEMO

È possibile disattivare il display di dimostrazione che viene visualizzato durante lo spegnimento.

- 1 Tenere premuto il tasto di selezione.**
Viene visualizzato il display di impostazione.
- 2 Ruotare la manopola di controllo fino a visualizzare “DEMO”, quindi premere la manopola.**
- 3 Ruotare la manopola di controllo per selezionare “DEMO-OFF”, quindi premere la manopola.**
L'impostazione è completata.
- 4 Premere ↵ (BACK).**
Il display torna al modo di riproduzione/ricezione normale.

Impostazione dell'orologio

L'orologio mostra l'indicazione digitale dell'ora in formato 24 ore.

- 1 Tenere premuto il tasto di selezione.**
Viene visualizzato il display di impostazione.
- 2 Ruotare la manopola di controllo fino a visualizzare “CLOCK-ADJ”, quindi premere la manopola.**
L'indicazione dell'ora lampeggia.
- 3 Ruotare la manopola di controllo per impostare l'ora e i minuti.**
Per passare da una cifra all'altra dell'indicazione digitale, premere (SEEK) -/+.
- 4 Dopo aver impostato i minuti, premere il tasto di selezione.**
L'impostazione è completata e l'orologio viene attivato.

Per visualizzare l'orologio, premere (DSPL).
Premere di nuovo (DSPL) per tornare al display precedente.

Suggerimento

È possibile regolare l'orologio automaticamente tramite la funzione RDS (pagina 10).

Rimozione del pannello anteriore

Per evitare il furto dell'apparecchio, è possibile rimuoverne il pannello anteriore.

Segnale di avvertimento

Se la chiave di accensione viene impostata sulla posizione OFF senza che il pannello anteriore sia stato rimosso, viene emesso per alcuni secondi un segnale acustico di avvertimento.

Tale segnale viene emesso solo se è in uso l'amplificatore incorporato.

1 Tenere premuto **SOURCE/OFF**.

L'apparecchio si spegne.

2 Premere , quindi estrarlo.

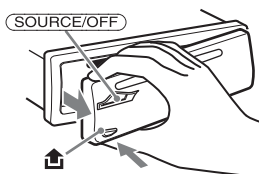

Note

- Non fare cadere il pannello anteriore né esercitare eccessiva pressione su quest'ultimo e sulla finestra del display.
- Non esporre il pannello anteriore a calore, temperature elevate o umidità. Evitare di lasciarlo all'interno di auto parcheggiate oppure su cruscotti e ripiani posteriori.

Installazione del pannello anteriore

Inserire la parte **A** del pannello anteriore nella parte **B** dell'apparecchio, come illustrato, quindi premere il lato sinistro finché non scatta in posizione.

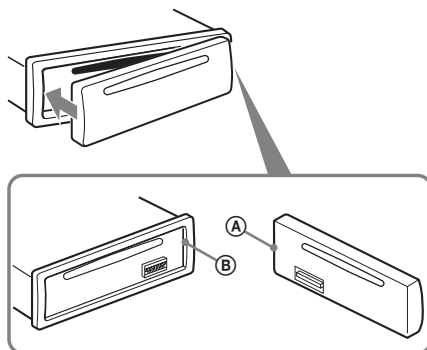

Nota

Non collocare alcun oggetto sulla superficie interna del pannello anteriore.

Unità principale

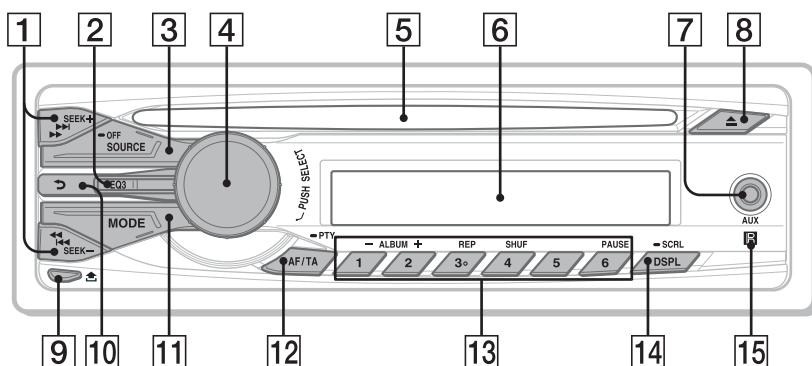

La presente sezione contiene le istruzioni riguardanti la posizione dei comandi e le operazioni di base. Per ulteriori informazioni, vedere le pagine corrispondenti.

1 Tasti SEEK +/-

Radio:

Per sintonizzare le stazioni in modo automatico (premere); per ricercare una stazione manualmente (tenere premuto).

CD:

Per saltare i brani (premere); per saltare i brani in modo continuo (premere, quindi premere di nuovo entro 1 secondo e tenere premuto); per fare retrocedere o fare avanzare rapidamente un brano (tenere premuto).

2 Tasto EQ3 (equalizzatore) pagina 11

Per selezionare un tipo di equalizzatore (XPLOD, VOCAL, EDGE, CRUISE, SPACE, GRAVITY, CUSTOM o OFF).

3 Tasto SOURCE/OFF

Premere questo tasto per accendere l'apparecchio/cambiare sorgente (Radio/CD/AUX).

Premere per 1 secondo per spegnere l'apparecchio.

Tenere premuto per più di 2 secondi per spegnere l'apparecchio. Il display viene disattivato.

4 Manopola di controllo/ tasto di selezione

Per regolare il volume (ruotare); per selezionare le voci di impostazione (premere e ruotare).

5 Alloggiamento del disco

Inserire il disco (lato con l'etichetta rivolto verso l'alto). La riproduzione viene avviata.

6 Finestra del display

7 Presa di ingresso AUX pagina 12

Per collegare un dispositivo audio portatile.

8 Tasto ▲ (espulsione)

Per estrarre il disco.

9 Tasto (rilascio pannello anteriore) pagina 5

10 Tasto ↶ (BACK)

Per tornare al display precedente.

11 Tasto MODE pagina 8

Per selezionare la banda radio (FM/MW/LW).

12 Tasto AF (frequenze alternative)/ TA (notiziari sul traffico)/ PTY (tipo di programma) pagina 9

Per impostare le funzioni AF e TA (premere), per selezionare PTY (tenere premuto) in RDS.

13 Tasti numerici

Radio:

Per ricevere le stazioni memorizzate (premere); per memorizzare le stazioni (tenere premuto).

CD:

①/②: **ALBUM -/+** (durante la riproduzione di file MP3/WMA)

Per saltare gli album (premere); per saltare gli album in modo continuo (tenere premuto).

③: **REP*** pagina 10

④: **SHUF** pagina 10

⑥: **PAUSE**

Per effettuare una pausa durante la riproduzione. Per annullare l'operazione, premere di nuovo il tasto.

14 Tasto DSPL (display)/SCRL (scorrimento) pagina 8, 10

Per cambiare le voci del display (premere); per scorrere le voci del display (tenere premuto).

15 Ricettore del telecomando a scheda

* Su questo tasto è presente un punto tattile.

Radio

Memorizzazione e ricezione delle stazioni

Attenzione

Per la sintonizzazione delle stazioni durante la guida, utilizzare la funzione BTM (memorizzazione automatica delle emittenti con sintonia migliore) per evitare incidenti.

Memorizzazione automatica — BTM

1 Premere più volte (SOURCE/OFF) fino a visualizzare "TUNER".

Per cambiare banda, premere più volte (MODE). È possibile selezionare FM1, FM2, FM3, MW o LW.

2 Tenere premuto il tasto di selezione. Viene visualizzato il display di impostazione.

3 Ruotare la manopola di controllo fino a visualizzare "BTM", quindi premere la manopola.

L'apparecchio memorizza le stazioni in corrispondenza dei tasti numerici in base all'ordine delle frequenze.

Quando l'impostazione è stata memorizzata, viene emesso un segnale acustico.

Memorizzazione manuale

1 Durante la ricezione della stazione che si desidera memorizzare, tenere premuto un tasto numerico (da ① a ⑥) fino a visualizzare "MEMORY".

Nota

Se un'altra stazione viene memorizzata in corrispondenza dello stesso tasto numerico, la stazione memorizzata in precedenza viene sostituita.

Suggerimento

Se viene memorizzata una stazione RDS, viene memorizzata anche l'impostazione AF/TA (pagina 9).

Ricezione delle stazioni memorizzate

1 Selezionare la banda, quindi premere un tasto numerico (da ① a ⑥).

Sintonizzazione automatica

1 Selezionare la banda, quindi premere (SEEK) +/- per ricercare la stazione.

La ricerca si arresta non appena l'apparecchio riceve una stazione. Ripetere questa procedura fino alla ricezione della stazione desiderata.

Suggerimento

Se si conosce la frequenza della stazione che si desidera ascoltare, tenere premuto (SEEK) +/- per individuare la frequenza approssimativa, quindi premere più volte (SEEK) +/- per sintonizzarsi esattamente sulla frequenza desiderata (sintonizzazione manuale).

RDS

Cenni preliminari

RDS (sistema dati radio) è un servizio che consente alle stazioni radio FM di trasmettere informazioni digitali aggiuntive oltre al normale segnale in radiofrequenza.

Voci del display

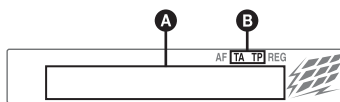

- A** Frequenza*1 (Nome del servizio programmi), numero di preselezione, orologio, dati RDS
- B** TA/TP*2

1 Durante la ricezione della stazione RDS, "" è visualizzato a sinistra dell'indicazione della frequenza.

*2 "TA" lampeggia durante la ricezione di notiziari sul traffico. "TP" si illumina durante la ricezione di una stazione che fornisce programmi sul traffico.

Per cambiare le voci del display **A**, premere (DSPL).

Servizi RDS

Il presente apparecchio fornisce i servizi RDS in modo automatico come segue:

Funzione AF (frequenze alternative)

Consente di selezionare e sintonizzare di nuovo la stazione con il segnale più potente. Utilizzando questa funzione, è possibile ascoltare in modo continuo lo stesso programma durante un viaggio di lunga durata, senza la necessità di sintonizzare di nuovo la stessa stazione manualmente.

TA (notiziari sul traffico)/**TP** (programma sul traffico)

Fornisce le informazioni o i programmi correnti relativi al traffico. Qualsiasi informazione o programma ricevuto interrompe la riproduzione della sorgente selezionata.

PTY (tipo di programma)

Consente di visualizzare il tipo di programma in fase di ricezione. Nonché di ricercare il tipo di programma selezionato.

CT (ora)

L'orologio viene regolato mediante i dati CT della trasmissione RDS.

Note

- È possibile che non tutte le funzioni RDS siano disponibili, a seconda del paese o della regione.
- La funzione RDS non è disponibile quando il segnale è troppo debole o se la stazione sintonizzata non trasmette dati RDS.

Impostazione dei modi AF e TA

1 Premere più volte (AF/TA) fino a visualizzare l'impostazione desiderata.

Selezionare	Per
AF-ON	attivare AF e disattivare TA.
TA-ON	attivare TA e disattivare AF.
AF/TA-ON	attivare entrambi i modi AF e TA.
AF/TA-OFF	disattivare entrambi i modi AF e TA.

Memorizzazione di stazioni RDS con impostazione AF e TA

È possibile preselezionare le stazioni RDS insieme all'impostazione AF/TA. Se viene utilizzata la funzione BTM, vengono memorizzate solo le stazioni RDS con la stessa impostazione AF/TA.

Se si utilizza il modo di preselezione manuale, è possibile preselezionare le stazioni RDS e non RDS con impostazioni AF/TA distinte.

1 Impostare AF/TA, quindi memorizzare la stazione mediante la funzione BTM o manualmente.

Ricezione dei notiziari di emergenza

Se è attivato il modo AF o TA, gli annunci di emergenza interrompono automaticamente la riproduzione della sorgente selezionata.

Suggerimento

Se si regola il livello del volume durante un notiziario sul traffico, tale livello viene memorizzato per i successivi notiziari sul traffico, indipendentemente dal normale livello del volume.

Mantenimento di un programma regionale — REGIONAL

Quando la funzione AF è attivata: le impostazioni predefinite di questo apparecchio limitano la ricezione a una regione specifica, in modo che la stazione sintonizzata non venga sostituita da una stazione regionale dal segnale più potente.

Se si intende lasciare tale area di ricezione regionale, impostare "REGIONAL-OFF" nelle impostazioni durante la ricezione FM (pagina 12).

Nota

Questa funzione non è disponibile nel Regno Unito e in altre aree.

Funzione Local Link (solo per il Regno Unito)

Questa funzione consente di selezionare altre stazioni locali della stessa area, anche se non sono memorizzate in corrispondenza dei tasti numerici.

- 1** Durante la ricezione FM, premere un tasto numerico (da ① a ⑥) in corrispondenza del quale è memorizzata una stazione locale.
- 2** Entro 5 secondi, premere nuovamente il tasto numerico della stazione locale. Ripetere questa procedura fino alla ricezione della stazione locale.

Selezione del modo PTY

1 Tenere premuto (AF/TA) (PTY) durante la ricezione FM.

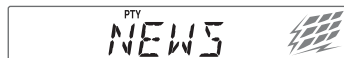

Se la stazione sta trasmettendo dati PTY, viene visualizzato il nome del tipo di programma corrente.

2 Ruotare la manopola di controllo fino a visualizzare il tipo di programma desiderato, quindi premere la manopola.

L'apparecchio avvia la ricerca di una stazione che trasmette il tipo di programma selezionato.

continua alla pagina successiva →

Tipi di programma

NEWS (Notiziario), **AFFAIRS** (Attualità), **INFO** (Informazioni), **SPORT** (Sport), **EDUCATE** (Educazione), **DRAMA** (Teatro), **CULTURE** (Cultura), **SCIENCE** (Scienza), **VARIED** (Vari), **POP M** (Musica pop), **ROCK M** (Musica rock), **EASY M** (Musica leggera), **LIGHT M** (Classica leggera), **CLASSICS** (Classica), **OTHER M** (Altri tipi di musica), **WEATHER** (Meteo), **FINANCE** (Finanza), **CHILDREN** (Programmi per bambini), **SOCIAL A** (Sociale), **RELIGION** (Religione), **PHONE IN** (Chat show), **TRAVEL** (Viaggi), **LEISURE** (Divertimento e tempo libero), **JAZZ** (Musica jazz), **COUNTRY** (Musica country), **NATION M** (Musica nazionale), **OLDIES** (Musica anni 50/60), **FOLK M** (Musica folk), **DOCUMENT** (Documentari)

Nota

Non è possibile utilizzare questa funzione in paesi/regioni in cui non sono disponibili i dati PTY.

Impostazione del modo CT

1 Impostare “CT-ON” nelle impostazioni (pagina 11).

Note

- La funzione CT potrebbe non essere disponibile anche durante la ricezione di una stazione RDS.
- L'ora impostata mediante la funzione CT e l'ora corrente potrebbero non corrispondere.

CD

Voci del display

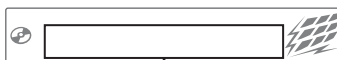

Titolo del brano*¹, nome del disco/ dell'artista*¹, nome dell'artista*¹, numero di album*², titolo dell'album*¹, numero del brano/tempo di riproduzione trascorso, orologio

*¹ Vengono visualizzate le informazioni di un file CD TEXT, MP3/WMA.

*² Il numero dell'album viene visualizzato solo quando si cambia album.

Per modificare le voci del display, premere

(DSPL).

Suggerimento

Le voci visualizzate potrebbero non corrispondere, a seconda del modello, del tipo di disco, del formato di registrazione e delle impostazioni effettuate. Per ulteriori informazioni sui file MP3/WMA, vedere a pagina 14.

Riproduzione ripetuta e in ordine casuale

1 Durante la riproduzione, premere più volte (3) (REP) o (4) (SHUF) fino a visualizzare l'impostazione desiderata.

Selezionare	Per riprodurre
⇐ TRACK	un brano in modo ripetuto.
⇐ ALBUM*	un album in modo ripetuto.
SHUF ALBUM*	un album in ordine casuale.
SHUF DISC	un disco in ordine casuale.

* Durante la riproduzione di un file MP3/WMA.

Per tornare al modo di riproduzione normale, selezionare “⇐ OFF” o “SHUF OFF”.

Altre funzioni

Modifica delle impostazioni audio

Regolazione delle caratteristiche dell'audio — BAL/FAD/SUB

È possibile regolare il bilanciamento, l'attenuatore e il volume del subwoofer.

1 Premere più volte il tasto di selezione fino a visualizzare "BAL", "FAD", o "SUB".

La voce cambia come riportato di seguito:

LOW*1 → **MID***1 → **HI***1 →
BAL (sinistro-destro) → **FAD** (anteriore-posteriore) → **SUB** (volume del subwoofer)*2 → **AUX***3

*1 Se è attivata la funzione EQ3 (pagina 11).

*2 Quando l'uscita audio è impostata su "SUB-OUT" (pagina 12).

"ATT" viene visualizzato con il valore minimo e può essere regolato fino a un massimo di 21 incrementi.

*3 Se è attivata la sorgente AUX (pagina 12).

2 Ruotare la manopola di controllo per regolare la voce selezionata.

3 Premere ↵ (BACK).

L'impostazione è completata e il display torna al modo di ricezione/riproduzione normale.

Personalizzazione della curva dell'equalizzatore — EQ3

L'opzione "CUSTOM" di EQ3 consente di effettuare impostazioni dell'equalizzatore personalizzate.

1 Selezionare una sorgente, quindi premere più volte per selezionare "CUSTOM".

2 Premere più volte il tasto di selezione fino a visualizzare "LOW", "MID" o "HI".

3 Ruotare la manopola di controllo per regolare la voce selezionata.

Il livello del volume può essere regolato per unità di 1 dB da -10 dB a +10 dB.



Ripetere i punti 2 e 3 per regolare la curva dell'equalizzatore.

Per ripristinare la curva dell'equalizzatore impostata in fabbrica, tenere premuto il tasto di selezione prima del completamento dell'impostazione.

4 Premere ↵ (BACK).

L'impostazione è completata e il display torna al modo di ricezione/riproduzione normale.

Suggerimento

È possibile regolare anche altri tipi di equalizzatore.

Regolazione delle voci di impostazione — SET

1 Tenere premuto il tasto di selezione.

Viene visualizzato il display di impostazione.

2 Ruotare la manopola di controllo fino a visualizzare la voce desiderata, quindi premere la manopola.

3 Ruotare la manopola di controllo per selezionare l'impostazione, quindi premere la manopola.*

L'impostazione è completata.

4 Premere ↵ (BACK).

Il display torna al modo di ricezione/riproduzione normale.

* Per le impostazioni di CLOCK-ADJ e BTM, il punto 4 non è necessario.

Nota

Le voci visualizzate sono diverse, a seconda della sorgente e dell'impostazione.

È possibile impostare le seguenti voci (per ulteriori informazioni, consultare la pagina di riferimento):

CLOCK-ADJ (regolazione dell'orologio) (pagina 4)

CT (ora)

Consente di attivare la funzione CT: "ON", "OFF" (pagina 9, 10).

BEEP

Consente di attivare il segnale acustico: "ON", "OFF".

AUX-A*1 (audio AUX)

Consente di attivare il display della sorgente AUX: "ON", "OFF" (pagina 12).

AUTO OFF

Consente di spegnere automaticamente l'apparecchio dopo un intervallo di tempo prestabilito dallo spegnimento dell'apparecchio stesso: "NO", "30S" (secondi), "30M" (minuti), "60M" (minuti).

continua alla pagina successiva →

Uso di apparecchi opzionali

REAR/SUB*1

Consente di impostare l'uscita audio: "REAR-OUT" (amplificatore di potenza), "SUB-OUT" (subwoofer).

DEMO (dimostrazione)

Consente di attivare la dimostrazione: "ON", "OFF".

DIMMER

Consente di modificare la luminosità del display: "ON", "OFF".

M.DISPLAY (display in movimento)

- "ON": per visualizzare i modelli in movimento.
- "OFF": per disattivare il display in movimento.

AUTO SCR (scorrimento automatico)

Consente di fare scorrere automaticamente le voci composte da molti caratteri: "ON", "OFF".

LOCAL (modo di ricerca locale)

- "ON": per sintonizzare solo le stazioni con segnali più forti.
- "OFF": per eseguire la ricezione normale.

MONO*2 (modo monofonico)

Consente di selezionare il modo di ricezione monofonico per migliorare la ricezione FM: "ON", "OFF".

REGIONAL*2 (regionale)

Consente di limitare la ricezione a una regione specifica: "ON", "OFF" (pagina 9).

LPF*3 (filtro passa basso)

Consente di selezionare la frequenza di taglio del subwoofer: "OFF", "80Hz", "100Hz", "120Hz", "140Hz", "160Hz".

SW PHASE*3 (fase del subwoofer)

Consente di selezionare la fase del subwoofer: "SUB NORM," "SUB REV".

HPF (filtro passa alto)

Consente di selezionare la frequenza di taglio del diffusore anteriore/posteriore: "OFF", "80Hz", "100Hz", "120Hz", "140Hz", "160Hz".

LOUDNESS (Enfasi dei bassi)

Consente di potenziare i bassi e gli acuti per ottenere un audio nitido a livelli di volume bassi: "ON", "OFF".

BTM (pagina 8)

*1 Se l'apparecchio è spento.

*2 Durante la ricezione FM.

*3 Quando l'uscita audio è impostata su "SUB-OUT".

Dispositivi audio ausiliari

Collegando un dispositivo audio portatile opzionale alla presa di ingresso AUX (minipresa stereo) sull'apparecchio e quindi selezionando la sorgente, è possibile ascoltare l'audio del dispositivo portatile mediante i diffusori dell'auto. Il livello del volume è regolabile per intervenire sulle differenze fra l'apparecchio e il dispositivo audio portatile. Attenersi alla seguente procedura:

Collegamento del dispositivo audio portatile

- 1 Spegnere il dispositivo audio portatile.
- 2 Abbassare il volume sull'apparecchio.
- 3 Effettuare il collegamento all'apparecchio.

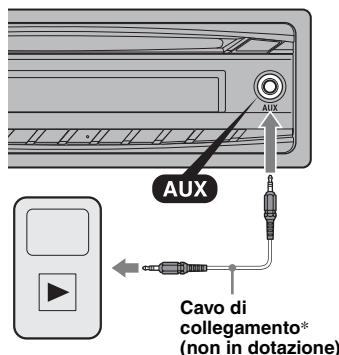

* Assicurarsi di utilizzare una spina dritta.

Regolazione del livello del volume

Regolare il volume di ogni apparecchio audio collegato prima della riproduzione.

- 1 Abbassare il volume sull'apparecchio.
- 2 Premere più volte (SOURCE/OFF) fino a visualizzare "AUX". Viene visualizzato "FRONT IN".
- 3 Avviare la riproduzione del dispositivo audio portatile ad un volume moderato.
- 4 Impostare sull'apparecchio il consueto volume di ascolto.
- 5 Premere più volte il tasto di selezione fino a visualizzare "AUX" quindi ruotare la manopola di controllo per regolare il livello di ingresso (da -8 dB a +18 dB).

Telecomando a scheda RM-X114

I tasti del telecomando a scheda corrispondenti a quelli dell'apparecchio controllano le stesse funzioni.

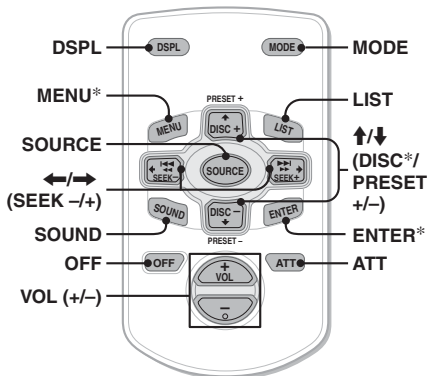

I tasti del telecomando a scheda riportati di seguito corrispondono anche a tasti/funzioni differenti dell'apparecchio.

- **Tasto DSPL (display)**
Per cambiare le voci del display.
- **Tasto SOURCE**
Per accendere l'apparecchio; per cambiare sorgente (Radio/CD/AUX).
- **Tasti ←/→ (SEEK -/+)**
Per controllare la radio/il CD, stessa funzione di (SEEK) -/+ sull'apparecchio.
- **Tasto SOUND**
Equivale al tasto di selezione sull'apparecchio.
- **Tasto OFF**
Per spegnere l'apparecchio; per arrestare la riproduzione della sorgente.
- **Tasto LIST**
Per selezionare PTY in RDS.
- **Tasti ↑/↓ (DISC*/PRESET +/-)**
Per controllare il CD; stessa funzione dei tasti ①/② (ALBUM -/+) sull'apparecchio.
- **Tasto ATT (attenuazione audio)**
Per attenuare l'audio. Per annullare l'operazione, premere di nuovo il tasto.

* Funzione non disponibile per questo apparecchio.

Nota

Se l'apparecchio viene spento e il display disattivato, non è possibile controllarlo mediante il telecomando a scheda a meno che non venga premuto

(SOURCE/OFF) sull'apparecchio o che non venga inserito un disco per accendere l'apparecchio stesso.

Informazioni aggiuntive

Precauzioni

- Se l'auto è stata parcheggiata alla luce solare diretta, attendere che l'apparecchio si raffreddi prima di utilizzarlo.
- L'antenna elettrica si estende automaticamente.

Formazione di condensa

Se all'interno dell'apparecchio si è formata della condensa, rimuovere il disco e attendere per circa un'ora fino a quando non si asciuga. Diversamente, l'apparecchio non funzionerà correttamente.

Per mantenere una qualità audio elevata

Non bagnare l'apparecchio o i dischi.

Note sui dischi

- Non esporre i dischi alla luce solare diretta o a fonti di calore, quali condotti d'aria calda, né lasciarli all'interno di un'auto parcheggiata alla luce solare diretta.
- Prima della riproduzione, pulire i dischi con un panno di pulizia procedendo dal centro verso l'esterno. Non utilizzare solventi quale benzina, trielina o detergenti disponibili in commercio.
- Questo apparecchio è stato progettato per la riproduzione di dischi conformi allo standard CD (Compact Disc). I DualDisc e alcuni dischi audio codificati mediante tecnologie di protezione dei diritti d'autore non sono conformi allo standard Compact Disc (CD), pertanto potrebbe non essere possibile riprodurli mediante il presente apparecchio.
- **Dischi NON riproducibili mediante il presente apparecchio**
 - Dischi su cui sono applicati etichette, adesivi oppure nastro o carta adesivi. Diversamente, potrebbe verificarsi un problema di funzionamento oppure il disco potrebbe venire danneggiato.
 - Dischi dalla forma irregolare (ad esempio, a forma di cuore, quadrato o stella). Diversamente, è possibile causare problemi di funzionamento all'apparecchio.
 - Dischi da 8 cm.



continua alla pagina successiva →

Note sui dischi CD-R/CD-RW

- Numero massimo di: (solo CD-R/CD-RW)
 - Cartelle (album): 150 (inclusa la cartella radice)
 - File (brani) e cartelle: 300 (o un numero inferiore, se il nome di una cartella/di un file contiene molti caratteri)
 - Caratteri visualizzabili per un nome di cartella/file: 32 (Joliet)/64 (Romeo)
- Se il disco multisessione inizia con una sessione CD-DA, viene riconosciuto come disco CD-DA e le altre sessioni non vengono riprodotte.
- **Dischi NON riproducibili mediante il presente apparecchio**
 - CD-R/CD-RW con scarsa qualità di registrazione.
 - CD-R/CD-RW registrati mediante un dispositivo di registrazione incompatibile.
 - CD-R/CD-RW finalizzati in modo non corretto.
 - CD-R/CD-RW diversi da quelli registrati nel formato CD audio o nel formato MP3 conforme allo standard ISO9660 Level 1/Level 2, Joliet/Romeo o multisessione.

Ordine di riproduzione di file MP3/WMA

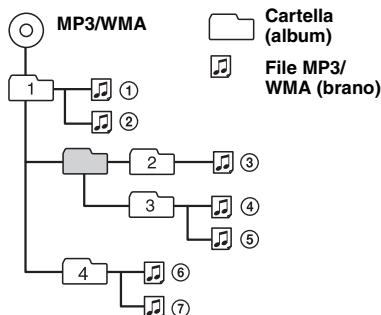

Informazioni sui file MP3

- MP3, acronimo di MPEG-1 Audio Layer-3, è un formato standard di compressione dei file musicali. Consente di comprimere i dati audio di un CD fino a circa 1/10 delle dimensioni originali.
- I tag ID3 versioni 1.0, 1.1, 2.2, 2.3 e 2.4 sono relativi solo ai file MP3. Il tag ID3 è composto da 15/30 caratteri (1.0 e 1.1) o da 63/126 caratteri (2.2, 2.3 e 2.4).
- Durante l'assegnazione di un nome a un file MP3, assicurarsi di aggiungere al nome del file l'estensione ".mp3".
- Durante la riproduzione di un file MP3 VBR (velocità di trasmissione variabile) o mentre si procede rapidamente in avanti/all'indietro, è possibile che il tempo di riproduzione trascorso non venga visualizzato correttamente.

Nota

Se viene riprodotto un file MP3 ad alta velocità di trasmissione, ad esempio 320 kbps, è possibile che l'audio sia soggetto a interruzioni.

Informazioni sui file WMA

- WMA, acronimo di Windows Media Audio, è un formato standard di compressione dei file musicali. Consente di comprimere i dati audio di un CD fino a circa 1/22* delle dimensioni originali.
- I tag WMA contengono 63 caratteri.
- Durante l'assegnazione di un nome a un file WMA, assicurarsi di aggiungere al nome del file l'estensione ".wma".
- Durante la riproduzione di un file WMA VBR (velocità di trasmissione variabile) o mentre si procede rapidamente in avanti/all'indietro, è possibile che il tempo di riproduzione trascorso non venga visualizzato correttamente.

* solo per 64 Kbps

Nota

Non è supportata la riproduzione dei file WMA riportati di seguito.

- file con compressione senza perdita di dati
- file protetti da copyright

Per eventuali domande o problemi riguardanti l'apparecchio non trattati nel presente manuale, rivolgersi al più vicino rivenditore Sony.

Manutenzione

Sostituzione della batteria al litio del telecomando a scheda

In condizioni normali, la pila dura circa 1 anno (il ciclo di vita può risultare più breve in funzione delle condizioni di utilizzo).

Quando la pila si scarica, il raggio d'azione del telecomando a scheda risulta ridotto. Sostituire la batteria con una batteria al litio CR2025 nuova. L'uso di pile diverse potrebbe comportare il rischio di incendi o esplosioni.

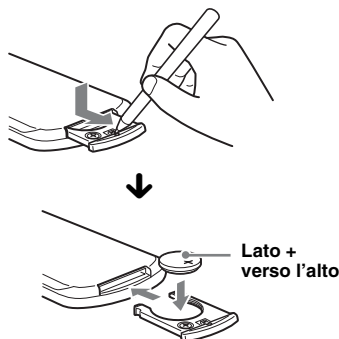

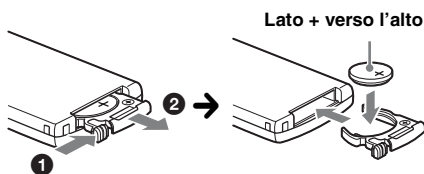

Note sulla batteria al litio

- Tenere la batteria al litio fuori dalla portata dei bambini. Se la pila viene ingerita, consultare immediatamente un medico.
- Pulire la pila con un panno asciutto per assicurare un perfetto contatto.
- Assicurarsi di rispettare la corretta polarità durante l'inserimento della pila.
- Non afferrare la pila con pinze di metallo, in quanto potrebbe verificarsi un corto circuito.
- Non esporre la batteria a fonti di calore eccessive quali la luce solare diretta, fuoco o simili.

AVVERTENZA

La pila può esplodere se usata scorrettamente.
Pertanto, non deve essere ricaricata, smontata o gettata nel fuoco.

Pulizia dei connettori

Se i connettori tra l'apparecchio e il pannello anteriore sono sporchi, l'apparecchio potrebbe non funzionare correttamente. Per evitare questo problema, aprire il pannello anteriore, rimuoverlo (pagina 5), quindi pulire i connettori con un batuffolo di cotone. Non esercitare forza eccessiva. Diversamente, i connettori potrebbero venire danneggiati.

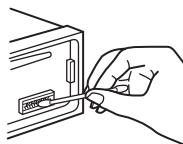

Unità principale

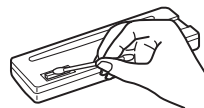

Lato posteriore del pannello anteriore

Note

- Per motivi di sicurezza, spegnere il motore prima di pulire i connettori e rimuovere la chiave dal bloccetto di accensione.
- Non toccare mai direttamente i connettori con le dita o con oggetti di metallo.

Sostituzione del fusibile

Per la sostituzione del fusibile, assicurarsi di utilizzare un fusibile dello stesso amperaggio di quello indicato sull'originale. Se il fusibile si brucia, controllare i collegamenti dell'alimentazione e sostituire il fusibile. Se dopo la sostituzione il fusibile si brucia di nuovo, è possibile che si tratti di un problema interno. In tal caso, rivolgersi al più vicino rivenditore Sony.

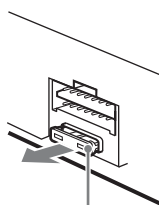

Fusibile (10 A)

Rimozione dell'apparecchio

1 Rimuovere la cornice protettiva.

- 1 Rimuovere il pannello anteriore (pagina 5).
- 2 Afferrare entrambe le estremità della cornice protettiva, quindi estrarla.

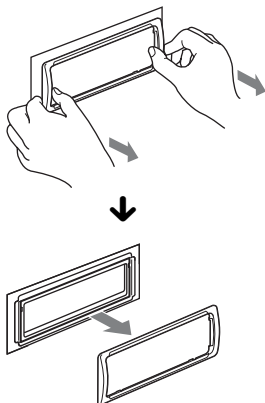

2 Rimuovere l'apparecchio.

- 1 Inserire contemporaneamente entrambe le chiavi di rilascio fino a farle scattare in posizione.

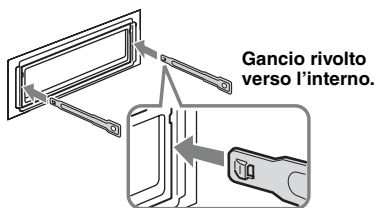

- 2 Estrarre le chiavi di rilascio per sbloccare l'apparecchio.

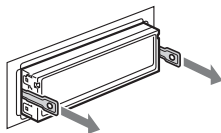

- 3 Rimuovere l'apparecchio dalla struttura facendolo scorrere.

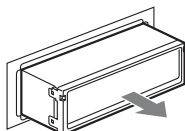

Caratteristiche tecniche

Sintonizzatore*

FM

Gamma di frequenze: 87,5 – 108,0 MHz

Terminale dell'antenna:

Connettore dell'antenna esterna

Frequenza intermedia: 150 kHz

Sensibilità utilizzabile: 10 dBf

Selettività: 75 dB a 400 kHz

Rapporto segnale-rumore: 70 dB (mono)

Separazione: 40 dB a 1 kHz

Risposta in frequenza: 20 – 15.000 Hz

MW/LW

Gamma di frequenze:

MW: 531 – 1.602 kHz

LW: 153 – 279 kHz

Terminale dell'antenna:

Connettore dell'antenna esterna

Frequenza intermedia: 25 kHz

Sensibilità: MW: 26 µV, LW: 45 µV

* di cui al par. 3 dell'Allegato A al D.M. 25/06/85 e al par. 3 dell'Allegato 1 al D.M. 27/08/87

Letture CD

Rapporto segnale-rumore: 120 dB

Risposta in frequenza: 10 – 20.000 Hz

Wow e flutter: Al di sotto del limite misurabile

Amplificatore di potenza

Uscite: Uscite diffusori

Impedenza diffusori: 4 – 8 ohm

Potenza di uscita massima: 45 W × 4 (a 4 ohm)

Generali

Uscite:

Terminale delle uscite audio (possibilità di

selezione tra subwoofer/posteriore)

Terminale di controllo del relè dell'antenna

elettrica

Terminale di controllo dell'amplificatore di

potenza

Ingressi:

Terminale di controllo ATT del telefono

Terminale di ingresso del telecomando

Terminale di ingresso dell'antenna

Presca di ingresso AUX (minipresca stereo)

Comandi dei toni:

Bassi: ±10 dB a 60 Hz (XPLOD)

Medi: ±10 dB a 1 kHz (XPLOD)

Alti: ±10 dB a 10 kHz (XPLOD)

Requisiti di alimentazione:

Batteria auto da 12 V CC (massa negativa)

Dimensioni: Circa 178 × 50 × 179 mm (l/a/p)

Dimensioni di montaggio:

Circa 182 × 53 × 162 mm (l/a/p)

Peso: Circa 1,2 kg

Accessori in dotazione:

Elementi per l'installazione e i collegamenti (1 set)

Accessori/apparecchi opzionali:

Telecomando a scheda: RM-X114

È possibile che il rivenditore non tratti alcuni degli accessori di cui sopra. Per ulteriori informazioni, rivolgersi al rivenditore.

Il design e le caratteristiche tecniche sono soggetti a modifiche senza preavviso.

Guida alla soluzione dei problemi

Fare riferimento alla seguente lista di verifica per risolvere la maggior parte dei problemi che si potrebbero verificare durante l'uso di questo apparecchio.

Prima di esaminare l'elenco che segue, verificare le procedure di collegamento e d'uso dell'apparecchio.

Generali

L'apparecchio non riceve alimentazione.

Verificare il collegamento o il fusibile.

L'antenna elettrica non si estende.

L'antenna elettrica non dispone di scatola a relè.

L'audio non viene emesso.

- È attivata la funzione ATT o la funzione ATT di esclusione del volume (se il cavo di interfaccia di un telefono per auto è collegato al cavo ATT).
- La posizione del comando dell'attenuatore "FAD" non è appropriata per un sistema a 2 diffusori.

Non viene emesso alcun segnale acustico.

- Il segnale acustico è disattivato (pagina 11).
- Un amplificatore di potenza opzionale è collegato e l'amplificatore incorporato non viene utilizzato.

Il contenuto della memoria è stato cancellato.

Il cavo di alimentazione o la pila sono stati rimossi o non sono collegati correttamente.

Le stazioni memorizzate e l'ora esatta sono cancellate.

Si è bruciato il fusibile.

Quando si cambia la posizione della chiave di accensione, viene emesso un disturbo.

I cavi non sono collegati correttamente al connettore di alimentazione accessoria dell'auto.

Durante la riproduzione o la ricezione, viene attivato il modo di dimostrazione.

Se non viene eseguita alcuna operazione per 5 minuti quando è impostata la funzione "DEMO-ON", viene attivato il modo di dimostrazione.

→ Impostare "DEMO-OFF" (pagina 12).

Il display viene disattivato/non viene visualizzato nella relativa finestra.

- L'attenuatore di luminosità è impostato su "DIMMER-ON" (pagina 12).
- Il display scompare tenendo premuto **(SOURCE/OFF)**.
→ Premere **(SOURCE/OFF)** sull'apparecchio fino a visualizzare il display.
- I connettori sono sporchi (pagina 15).

La funzione di spegnimento automatico non è operativa.

L'apparecchio è acceso. La funzione di spegnimento automatico si attiva dopo avere spento l'apparecchio.
→ Spegnere l'apparecchio.

Ricezione radiofonica

Non è possibile ricevere le stazioni.

L'audio è disturbato.

- Il collegamento non è corretto.
→ Collegare il cavo di controllo dell'antenna elettrica (blu) o il cavo di alimentazione accessoria (rosso) al cavo di alimentazione di un amplificatore di potenza dell'antenna per auto (solo se l'auto dispone di antenna FM/MW/LW incorporata sul vetro posteriore/laterale).
- Verificare il collegamento dell'antenna dell'auto.
- Se l'antenna dell'auto non si estende, verificare il collegamento del cavo di controllo dell'antenna elettrica.

Non è possibile effettuare la sintonizzazione preselezionata.

- Memorizzare la frequenza corretta.
- Il segnale di trasmissione è eccessivamente debole.

Non è possibile effettuare la sintonizzazione automatica.

- L'impostazione del modo di ricerca locale non è stata effettuata correttamente.
→ La sintonizzazione si arresta di frequente: impostare "LOCAL-ON" (pagina 12).
- La sintonizzazione non si arresta in corrispondenza di una stazione: impostare "LOCAL-OFF" (pagina 12).
- Il segnale di trasmissione è eccessivamente debole.
→ Eseguire la sintonizzazione manuale.

Durante la ricezione FM, lampeggia l'indicazione "ST".

- Sintonizzare la frequenza in modo corretto.
- Il segnale di trasmissione è eccessivamente debole.
→ Impostare "MONO-ON" (pagina 12).

Un programma FM trasmesso in stereofonia viene ricevuto in monofonia.

L'apparecchio è impostato sul modo di ricezione monofonico.

→ Impostare "MONO-OFF" (pagina 12).

RDS

Dopo alcuni secondi di ascolto, viene avviata la funzione SEEK.

La stazione non è TP oppure il segnale è debole.
→ Disattivare il modo TA (pagina 9).

Non viene trasmesso alcun notiziario sul traffico.

- Attivare il modo TA (pagina 9).
- La stazione non trasmette notiziari sul traffico pur essendo una stazione TP.
→ Sintonizzarsi su un'altra stazione.

continua alla pagina successiva →

Il modo PTY visualizza “- - - - -”.

- La stazione corrente non è una stazione RDS.
- I dati RDS non vengono ricevuti.
- La stazione non specifica il tipo di programma.

Il nome del servizio programmi lampeggia.

Non esiste alcuna frequenza alternativa per la stazione corrente.

→ Premere (SEEK) +/- durante il lampeggiamento del nome del servizio programmi. Viene visualizzato “PI SEEK” e l'apparecchio avvia la ricerca di un'altra frequenza con gli stessi dati PI (identificativo programma).

Riproduzione di CD**Non è possibile inserire un disco.**

- Nell'alloggiamento è presente un altro disco.
- Il disco è stato inserito forzatamente in senso contrario o nel modo sbagliato.

Il disco non viene riprodotto.

- Il disco è difettoso o sporco.
- I CD-R/CD-RW non sono per l'uso audio (pagina 14).

Non è possibile riprodurre file in formato MP3/WMA.

Il disco non è compatibile con il formato e la versione MP3/WMA (pagina 14).

I file MP3/WMA necessitano di un tempo maggiore prima di poter essere riprodotti.

Per i dischi indicati di seguito, l'avvio della riproduzione necessita di un tempo maggiore.

- dischi registrati con una struttura ad albero complessa.
- dischi registrati in multisessione.
- dischi ai quali è possibile aggiungere dati.

Le voci del display non scorrono.

- Per i dischi che presentano molti caratteri, tali voci potrebbero non scorrere.
- La funzione “AUTO SCR” è impostata su “OFF”.
 - Impostare “AUTO SCR-ON” (pagina 12).
 - Tenere premuto (DSPL) (SCRL).

L'audio salta.

- L'installazione non è corretta.
 - Installare l'apparecchio con un'angolazione inferiore a 45° in una parte stabile dell'auto.
- Il disco è difettoso o sporco.

Il disco non viene espulso.

Premere (espulsione) (pagina 6).

Messaggi e indicazioni di errore**ERROR**

- Il disco è sporco o è stato inserito in senso contrario.
 - Pulire il disco o inserirlo correttamente.
- È stato inserito un disco vuoto.
- Non è possibile riprodurre il disco a causa di un problema.
 - Inserire un altro disco.
- Premere (espulsione) per estrarre il disco.

FAILURE

I collegamenti di diffusori/amplificatori non sono corretti.

→ Consultare la guida all'installazione e i collegamenti del presente modello per verificare i collegamenti.

L. SEEK +/-

Il modo di ricerca locale è attivato durante la sintonizzazione automatica.

NO AF

Non esiste alcuna frequenza alternativa per la stazione corrente.

NO MUSIC

Il disco inserito non contiene file musicali.
→ Inserire un CD musicale nell'apparecchio.

NO NAME

Il brano non contiene il titolo di un disco/album/brano/ il nome dell'artista.

NO TP

L'apparecchio continua la ricerca di stazioni TP disponibili.

OFFSET

Potrebbe essersi verificato un problema interno.
→ Verificare i collegamenti. Se l'indicazione di errore rimane visualizzata, rivolgersi al più vicino rivenditore Sony.

PUSH EJ

Non è possibile estrarre un disco.
→ Premere (espulsione) (pagina 6).

READ

È in corso la lettura di tutte le informazioni relative a tutti i brani e agli album del disco.
→ Una volta terminata l'operazione, la riproduzione viene avviata automaticamente. Potrebbe essere necessario attendere alcuni minuti, a seconda della struttura del disco.

“ L L L L ” o “ R R R R ”

Mentre si procede rapidamente in avanti/all'indietro, sono stati raggiunti l'inizio o la fine del disco e non è possibile andare oltre.

“ _ ”

L'apparecchio non supporta la visualizzazione di un determinato carattere.

Se le soluzioni riportate non risolvono il problema, rivolgersi al più vicino rivenditore Sony.

Se l'apparecchio viene portato in un centro di assistenza a causa di un problema relativo alla riproduzione di un CD, assicurarsi di portare il disco utilizzato al momento in cui si è verificato il problema.

Uit veiligheidsoverwegingen moet u dit apparaat in het dashboard van de auto installeren. Raadpleeg de bijgeleverde handleiding voor installatie/aansluitingen voor meer informatie over de installatie en aansluitingen.

CLASS 1 LASER PRODUCT

Dit label bevindt zich aan de onderkant van het apparaat.

Opmerking voor klanten: de volgende informatie geldt enkel voor apparatuur verkocht in landen waar de EU-richtlijnen van kracht zijn.

De fabricant van dit product is Sony Corporation, 1-7-1 Konan Minato-ku Tokyo, 108-0075 Japan. De geautoriseerde vertegenwoordiging voor EMC en produkt veiligheid is Sony Deutschland GmbH, Hedelfinger Strasse 61, 70327 Stuttgart, Duitsland. Voor service- of garantie zaken verwijzen wij u graag naar de adressen in de afzonderlijke service/garantie documenten.



Verwijdering van oude elektrische en elektronische apparaten (Toepasbaar in de Europese Unie en andere Europese landen met gescheiden inzamelingsystemen)

Het symbool op het product of op de verpakking wijst erop dat dit product niet als huishoudelijk afval mag worden behandeld. Het moet echter naar een plaats worden gebracht waar elektrische en elektronische apparatuur wordt gerecycled. Als u ervoor zorgt dat dit product op de correcte manier wordt verwerkt, voorkomt u voor mens en milieu negatieve gevolgen die zich zouden kunnen voordoen in geval van verkeerde afvalbehandeling. De recycling van materialen draagt bij tot het vrijwaren van natuurlijke bronnen. Voor meer details in verband met het recyclen van dit product, neemt u contact op met de gemeentelijke instanties, het bedrijf of de dienst belast met de verwijdering van huishoudafval of de winkel waar u het product hebt gekocht.

Windows Media is een gedeponeerd handelsmerk of een handelsmerk van Microsoft Corporation in de Verenigde Staten en/of andere landen.

Dit product wordt beschermd door bepaalde intellectuele eigendomsrechten van Microsoft Corporation. Het gebruik of de verspreiding van dergelijke technologie buiten dit product om is verboden zonder een licentie van Microsoft of een erkend dochterbedrijf van Microsoft.

MPEG Layer-3 audio-codeertechnologie en -patenten gebruikt onder licentie van Fraunhofer IIS en Thomson.

Waarschuwing als het contactslot van de auto geen ACC-positie heeft'

Het is belangrijk dat u de functie voor automatisch uitschakelen instelt (pagina 11). Hiermee wordt het apparaat na de ingestelde tijdsduur automatisch volledig uitgeschakeld nadat u het apparaat hebt uitgeschakeld. Zo voorkomt u dat de accu leegraakt.

Als u de functie voor automatisch uitschakelen niet instelt, houdt u (SOURCE/OFF) ingedrukt totdat, steeds wanneer u het contactslot uitzet, het scherm verdwijnt.

Aan de slag

Disks die kunnen worden afgespeeld op dit apparaat	4
De DEMO-stand annuleren	4
De klok instellen	4
Het voorpaneel verwijderen	5
Het voorpaneel bevestigen	5

Bedieningselementen en algemene handelingen

Hoofdeenheid	6
------------------------	---

Radio

Zenders opslaan en ontvangen	8
Automatisch opslaan — BTM	8
Handmatig opslaan	8
De opgeslagen zenders ontvangen	8
Automatisch afstemmen	8
RDS	8
Overzicht	8
AF en TA instellen	9
PTY selecteren	9
CT instellen	10

CD

Schermitems	10
Herhaaldelijk en willekeurig afspelen	10

Andere functies

De geluidinstellingen wijzigen	11
De geluidskenmerken aanpassen — BAL/FAD/SUB	11
De equalizercurve aanpassen — EQ3	11
Instelitems aanpassen — SET	11
Optionele apparaten gebruiken	12
Randapparatuur voor audio	12
Kaartafstandsbediening RM-X114	13



Aanvullende informatie

Voorzorgsmaatregelen	13
Opmerkingen over disks	13
Afspeelvolgorde van MP3-/WMA-bestanden	14
Informatie over MP3-bestanden	14
Informatie over WMA-bestanden	14
Onderhoud	14
Het apparaat verwijderen	16
Technische gegevens	16
Problemen oplossen	17
Foutmeldingen/berichten	18

Aan de slag

Disks die kunnen worden afgespeeld op dit apparaat

U kunt CD-DA's (ook met CD TEXT) en CD-R's/CD-RW's (MP3-/WMA-bestanden (pagina 14)) afspelen met dit apparaat.

Soorten disks	Label op de disk
CD-DA	
MP3 WMA	

De DEMO-stand annuleren

U kunt het demonstratiescherm annuleren dat wordt weergegeven tijdens het uitschakelen.

- 1 Houd de selectietoets ingedrukt.**
Het instelscherm wordt weergegeven.
- 2 Draai de regelknop tot "DEMO" wordt weergegeven en druk op de regelknop.**
- 3 Selecteer "DEMO-OFF" door de regelknop te draaien en er vervolgens op te drukken.**
Het instellen is voltooid.
- 4 Druk op ↵ (BACK).**
Het scherm keert terug naar de normale ontvangst-/weergavestand.

De klok instellen

De digitale klok werkt met een 24-uurs-aanduiding.

- 1 Houd de selectietoets ingedrukt.**
Het instelscherm wordt weergegeven.
- 2 Draai de regelknop tot "CLOCK-ADJ" wordt weergegeven en druk vervolgens op de regelknop.**
De aanduiding voor het uur gaat knipperen.
- 3 Stel de uren en minuten in door de regelknop te draaien.**
Als u de digitale aanduiding wilt verplaatsen, drukt u op (SEEK) -/+.
- 4 Druk op de selectietoets na het instellen van de minuten.**
Het instellen is voltooid en de klok begint te lopen.

Als u de klok wilt weergeven, drukt u op (DSPL). Druk nogmaals op (DSPL) als u naar het vorige scherm wilt terugkeren.

Tip

U kunt de klok automatisch instellen met de RDS-functie (pagina 10).

Het voorpaneel verwijderen

Ter voorkoming van diefstal kunt u het voorpaneel van het apparaat verwijderen.

Waarschuwingstoon

Wanneer u het contactschakelaar in de stand OFF zet zonder het voorpaneel te verwijderen, hoort u gedurende enkele seconden de waarschuwingstoon.

U hoort de waarschuwingstoon alleen als de ingebouwde versterker wordt gebruikt.

1 Houd **(SOURCE/OFF) ingedrukt.**
Het apparaat wordt uitgeschakeld.

2 Druk op  en trek het voorpaneel naar u toe.

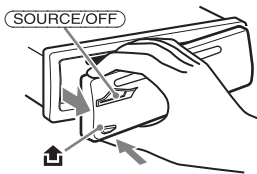

Opmerkingen

- Laat het voorpaneel niet vallen en druk niet te hard op het voorpaneel en het display.
- Stel het voorpaneel niet bloot aan hitte/hoge temperaturen of vocht. Laat het voorpaneel niet achter in een geparkeerde auto of op het dashboard/de hoedenplank.

Het voorpaneel bevestigen

Plaats deel **(A)** van het voorpaneel op deel **(B)** van het apparaat, zoals wordt weergegeven, en druk op de linkerzijde tot deze vastklikt.

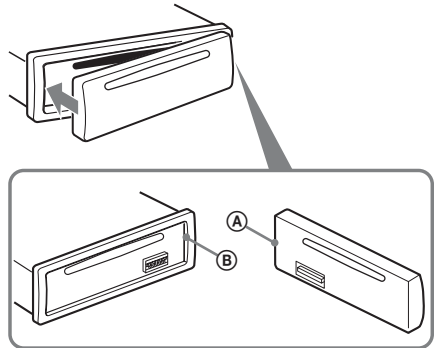

Opmerking

Plaats niets op de binnenkant van het voorpaneel.

Hoofdeenheid

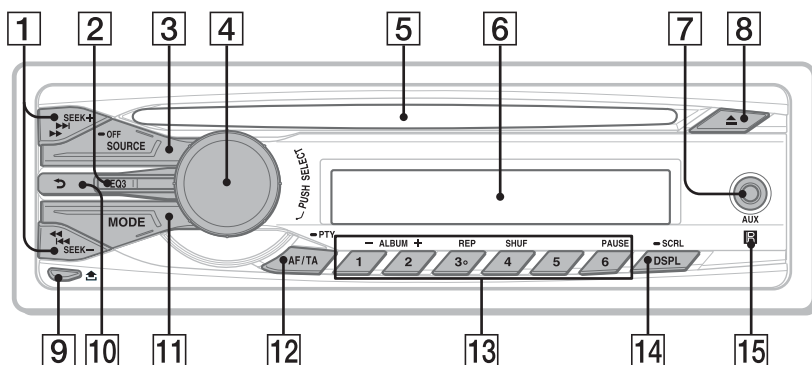

In dit gedeelte vindt u informatie over de locatie van bedieningselementen en instructies voor algemene handelingen. Bekijk de betreffende pagina's voor meer informatie.

1 SEEK +/- toetsen

Radio:

Automatisch afstemmen op zenders (indrukken); handmatig zoeken naar zenders (ingedrukt houden).

CD:

Tracks overslaan (indrukken); tracks blijven overslaan (indrukken, vervolgens binnen 1 seconde nogmaals indrukken en vasthouden); een track snel terug-/vooruitspoelen (ingedrukt houden).

2 Toets EQ3 (equalizer) pagina 11

Een equalizertype selecteren (XPLOD, VOCAL, EDGE, CRUISE, SPACE, GRAVITY, CUSTOM of OFF).

3 SOURCE/OFF-toets

Druk op deze toets als u het apparaat wilt inschakelen/een andere bron wilt kiezen (Radio/CD/AUX).

Houd de toets 1 seconde ingedrukt als u het apparaat wilt uitschakelen.

Houd de toets meer dan 2 seconden ingedrukt als u het apparaat en het scherm wilt uitschakelen.

4 Regelknop/selectietoets

Volume aanpassen (draaien); instelitems selecteren (indrukken en draaien).

5 Disksleuf

Plaats de disk (met het label omhoog) en het afspelen begint.

6 Display

7 AUX-ingang pagina 12

Een draagbaar audioapparaat aansluiten.

8 ▲ (uitwerpen) toets

De disk uitwerpen.

9 🏠 (voorpaneel losmaken) toets pagina 5

10 ↶ (BACK)-toets

Terugkeren naar het vorige scherm.

11 MODE-toets pagina 8

De radioband selecteren (FM/MW/LW).

12 AF (alternatieve frequenties)/ TA (verkeersinformatie)/ PTY (programmatype) toets pagina 9

AF en TA instellen (indrukken); PTY selecteren (ingedrukt houden) in RDS.

13 Cijfertoetsen

Radio:

De opgeslagen zenders ontvangen (indrukken); zenders opslaan (ingedrukt houden).

CD:

①/②: **ALBUM -/+** (tijdens het afspelen van MP3/WMA)

Albums overslaan (indrukken); albums blijven overslaan (ingedrukt houden).

③: **REP*** pagina 10

④: **SHUF** pagina 10

⑥: **PAUSE**

Afspelen onderbreken. Druk nogmaals op de toets als u wilt annuleren.

14 DSPL (scherm)/SCRL (rollen) toets

pagina 8, 10

Schermitems wijzigen (indrukken); het schermitem rollen (ingedrukt houden).

15 Ontvanger voor de kaartafstandsbediening

* Deze toets beschikt over een voelstip.

Radio

Zenders opslaan en ontvangen

Let op

Als u afstemt op zenders tijdens het rijden, voorkom dan ongelukken: gebruik de BTM-functie (geheugen voor beste afstemming).

Automatisch opslaan — BTM

1 Druk herhaaldelijk op **(SOURCE/OFF)** tot "TUNER" wordt weergegeven.

Wijzig de band door herhaaldelijk op **(MODE)** te drukken. U kunt FM1, FM2, FM3, MW of LW selecteren.

2 Houd de selectietoets ingedrukt.

Het instelscherm wordt weergegeven.

3 Draai de regelknop tot "BTM" wordt weergegeven en druk op de regelknop.

Het apparaat slaat de zenders in de volgorde van frequentie op onder de cijfertoetsen. Er klinkt een pieptoon wanneer de instelling is opgeslagen.

Handmatig opslaan

1 Als u de zender ontvangt die u wilt opslaan, houdt u een cijfertoets **(1)** tot en met **(6)** ingedrukt tot "MEMORY" wordt weergegeven.

Opmerking

Als u een andere zender opslaat onder dezelfde cijfertoets, wordt de eerder opgeslagen zender vervangen.

Tip

Als een RDS-zender wordt opgeslagen, wordt de AF-/TA-instelling ook opgeslagen (pagina 9).

De opgeslagen zenders ontvangen

1 Selecteer de band en druk vervolgens op een cijfertoets **(1)** tot en met **(6)**.

Automatisch afstemmen

1 Selecteer de band en zoek de zender door op **(SEEK) +/-** te drukken.

Het zoeken stopt zodra een zender wordt ontvangen. Herhaal deze procedure tot de zender van uw keuze wordt ontvangen.

Tip

Als u de frequentie kent van de zender die u wilt beluisteren, houdt u **(SEEK) +/-** ingedrukt tot de frequentie ongeveer is bereikt en vervolgens stemt u nauwkeurig op de gewenste frequentie af door herhaaldelijk op **(SEEK) +/-** te drukken (handmatig afstemmen).

RDS

Overzicht

FM-zenders met RDS-service (radiogegevenssysteem) zenden onhoorbare digitale informatie mee met het gewone radioprogrammasignaal.

Schermitems

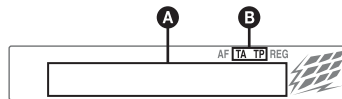

- A** Frequentie*1 (Programmaservicenaam), Voorkeuzenummer, Klok, RDS-gegevens
- B** TA/TP*2

1 Als u de RDS-zender ontvangt, wordt "" links van de frequentieaanduiding weergegeven.

*2 "TA" knippert tijdens de verkeersinformatie. "TP" gaat branden als dergelijke zenders worden ontvangen.

Als u de schermitems **A** wilt wijzigen, drukt u op **(DSPL)**.

RDS-diensten

Dit apparaat biedt automatisch RDS-diensten op de volgende manier:

AF (alternatieve frequenties)

Hiermee wordt de zender met het sterkste signaal in een netwerk geselecteerd en wordt opnieuw op deze zender afgestemd. Als u deze functie gebruikt, kunt u onafgebroken naar hetzelfde programma luisteren tijdens een lange rit zonder dat u steeds handmatig op dezelfde zender hoeft af te stemmen.

TA (verkeersinformatie)/TP

(verkeersprogramma)

Biedt actuele verkeersinformatie/-programma's. De huidige bron wordt onderbroken door eventuele verkeersinformatie/-programma's.

PTY (programmatypen)

Toont het op dat moment ontvangen programmatype. Hiermee zoekt u ook naar het geselecteerde programmatype.

CT (kloktijd)

Met de CT-gegevens van de RDS-uitzending wordt de klok ingesteld.

Opmerkingen

- In bepaalde landen/regio's zijn wellicht niet alle RDS-functies beschikbaar.
- RDS functioneert niet als het ontvangstsignaal zwak is of als de zender waarop u hebt afgestemd, geen RDS-gegevens verzendt.

AF en TA instellen

1 Druk herhaaldelijk op AF/TA tot de gewenste instelling wordt weergegeven.

Selecteer	Actie
AF-ON	AF inschakelen en TA uitschakelen.
TA-ON	TA inschakelen en AF uitschakelen.
AF/TA-ON	AF en TA inschakelen.
AF/TA-OFF	AF en TA uitschakelen.

RDS-zenders met de AF- en TA-instelling opslaan

U kunt RDS-zenders vooraf instellen met de AF-/TA-instelling. Als u de BTM-functie gebruikt, worden alleen RDS-zenders met dezelfde AF-/TA-instelling opgeslagen.

Als u handmatig vooraf instelt, kunt u zowel RDS- als niet-RDS-zenders instellen met de bijbehorende AF-/TA-instelling.

1 Stel AF/TA in, sla vervolgens de zender op met BTM of handmatig.

Noodberichten ontvangen

Wanneer AF of TA is ingeschakeld, wordt de op dat moment geselecteerde bron automatisch onderbroken door de noodberichtgeving.

Tip

Als u het volume aanpast tijdens een verkeersbericht, wordt dat volume opgeslagen in het geheugen voor volgende verkeersberichten, onafhankelijk van het normale volume.

Een regionaal programma beluisteren — REGIONAL

Als de AF-functie is ingeschakeld: met de fabrieksinstelling van het apparaat wordt ontvangst tot een bepaalde regio beperkt, zodat er niet automatisch wordt overgeschakeld naar een andere regionale zender met een sterkere frequentie.

Wanneer u het ontvangstgebied van het regionale programma verlaat, stelt u tijdens FM-ontvangst "REGIONAL-OFF" in bij de instellingen (pagina 12).

Opmerking

Deze functie werkt niet in het Verenigd Koninkrijk en bepaalde andere gebieden.

Local Link-functie (alleen voor het Verenigd Koninkrijk)

Met deze functie kunt u andere lokale zenders in het gebied selecteren, ook als deze niet zijn opgeslagen onder de cijferstoetsen.

- 1** Druk tijdens FM-ontvangst op een cijferstoets (**1**) tot en met (**6**) waaronder een lokale zender is opgeslagen.
- 2** Druk binnen 5 seconden nogmaals op de cijferstoets van de lokale zender. Herhaal dit tot de lokale zender wordt ontvangen.

PTY selecteren

1 Houd AF/TA (PTY) ingedrukt bij FM-ontvangst.



De naam van het huidige programmatype verschijnt als de zender PTY-gegevens uitzendt.

2 Draai de regelknop tot het gewenste programmatype wordt weergegeven en druk op de regelknop.

Het apparaat begint te zoeken naar een zender die het geselecteerde programmatype uitzendt.

vervolg op volgende pagina →

Programmatypen

NEWS (Nieuws), **AFFAIRS** (Actualiteiten), **INFO** (Informatie), **SPORT** (Sport), **EDUCATE** (Educatieve programma's), **DRAMA** (Toneel), **CULTURE** (Cultuur), **SCIENCE** (Wetenschap), **VARIED** (Diversen), **POP M** (Populaire muziek), **ROCK M** (Rockmuziek), **EASY M** (Easy Listening), **LIGHT M** (Licht klassiek), **CLASSICS** (Klassiek), **OTHER M** (Ander type muziek), **WEATHER** (Weerberichten), **FINANCE** (Financiën), **CHILDREN** (Kinderprogramma's), **SOCIAL A** (Sociale zaken), **RELIGION** (Religie), **PHONE IN** (Phone In), **TRAVEL** (Reizen), **LEISURE** (Ontspanning), **JAZZ** (Jazz-muziek), **COUNTRY** (Country-muziek), **NATION M** (Nationale muziek), **OLDIES** (Oldies), **FOLK M** (Folk-muziek), **DOCUMENT** (Documentaires)

Opmerking

U kunt deze functie niet gebruiken in bepaalde landen/regio's waar geen PTY-gegevens beschikbaar zijn.

CT instellen

1 Stel "CT-ON" in bij de instellingen (pagina 11).

Opmerkingen

- *Het is mogelijk dat de CT-functie niet werkt, ook al wordt er wel een RDS-zender ontvangen.*
- *Er kan een verschil zijn tussen de tijd van de CT-functie en de werkelijke tijd.*

CD

Schermitems

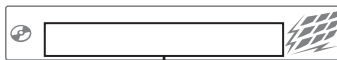

Tracknaam*¹, disk-/artiestennaam*¹,
artiestennaam*¹, albumnummer*²,
albumnaam*¹, tracknummer/
verstreken speelduur, klok

*1 *De informatie over een CD TEXT, MP3/WMA wordt weergegeven.*

*2 *Het albumnummer wordt alleen weergegeven als het album wordt gewijzigd.*

Als u de schermitems wilt wijzigen, drukt u op **(DSPL)**.

Tip

Welke items worden weergegeven is afhankelijk van het model, het disktype, de opname-indeling en de instellingen. Zie pagina 14 voor meer informatie over MP3/WMA.

Herhaaldelijk en willekeurig afspelen

1 Druk tijdens het afspelen herhaaldelijk op **(3)** (REP) of **(4)** (SHUF) tot de gewenste instelling wordt weergegeven.

Selecteer	Actie
(3) TRACK	Track herhaaldelijk afspelen.
(4) ALBUM*	Album herhaaldelijk afspelen.
SHUF ALBUM*	Album in willekeurige volgorde afspelen.
SHUF DISC	Disk in willekeurige volgorde afspelen.

* *Bij het afspelen van een MP3-/WMA-bestand.*

Als u wilt terugkeren naar de normale weergavestand, selecteert u **(3) OFF** of **"SHUF OFF"**.

Andere functies

De geluidinstellingen wijzigen

De geluidskenmerken aanpassen — BAL/FAD/SUB

U kunt de balans, de fader en het subwoofervolume regelen.

1 Druk herhaaldelijk op de selectietoets tot "BAL", "FAD" of "SUB" wordt weergegeven.

Het item wordt als volgt gewijzigd:

LOW*1 → **MID***1 → **HI***1 →
BAL (links-rechts) → **FAD** (voor-achter) →
SUB (subwoofervolume)*2 → **AUX***3

*1 Wanneer EQ3 is ingeschakeld (pagina 11).

*2 Wanneer de audio-uitvoer is ingesteld op "SUB-OUT" (pagina 11).

"ATT" wordt weergegeven bij de laagste instelling en u kunt deze instelling maximaal 21 stappen aanpassen.

*3 Wanneer AUX-bron is ingeschakeld (pagina 12).

2 Pas het geselecteerde item aan door de regelknop te draaien.

3 Druk op ↵ (BACK).

De instelling is voltooid en het scherm keert terug naar de normale ontvangst-/weergavestand.

De equalizercurve aanpassen — EQ3

Met "CUSTOM" bij EQ3 kunt u uw eigen equalizerinstellingen opgeven.

1 Selecteer een bron en druk herhaaldelijk op (EQ3) en selecteer "CUSTOM".

2 Druk herhaaldelijk op de selectietoets tot "LOW", "MID" of "HI" wordt weergegeven.

3 Draai de regelknop als u het geselecteerde item wilt aanpassen.

Het volume kan worden aangepast in stappen van 1 dB, van -10 dB tot +10 dB.



Herhaal stap 2 en 3 als u de equalizercurve wilt aanpassen.

Als u de fabrieksinstelling voor de equalizercurve wilt herstellen, houdt u de selectietoets ingedrukt voordat het instellen is voltooid.

4 Druk op ↵ (BACK).

De instelling is voltooid en het scherm keert terug naar de normale ontvangst-/weergavestand.

Tip

Andere equalizertypen kunnen ook worden aangepast.

Instelitems aanpassen — SET

1 Houd de selectietoets ingedrukt.

Het instelscherm wordt weergegeven.

2 Draai de regelknop tot het gewenste item wordt weergegeven en druk op de regelknop.

3 Selecteer de instelling door de regelknop te draaien en druk op de regelknop.*

Het instellen is voltooid.

4 Druk op ↵ (BACK).

Het display keert terug naar de normale ontvangst-/weergavestand.

* Voor de CLOCK-ADJ- en BTM-instellingen is stap 4 niet nodig.

Opmerking

Welke items worden weergegeven is afhankelijk van de bron en de instelling.

De volgende items kunnen worden ingesteld (volg de paginaverwijzing voor meer informatie):

CLOCK-ADJ (klok aanpassen) (pagina 4)

CT (kloktijd)

De CT-functie inschakelen: "ON", "OFF" (pagina 8, 10).

BEEP

De pieptoon inschakelen: "ON", "OFF".

AUX-A*1 (AUX-audio)

Het AUX-bronscherm inschakelen: "ON", "OFF" (pagina 12).

AUTO OFF

Automatisch uitschakelen na de gewenste tijd wanneer het apparaat is uitgeschakeld: "NO", "30S" (seconden), "30M" (Minuten), "60M" (Minuten).

REAR/SUB*1

Een andere audio-uitvoer kiezen: "REAR-OUT" (versterker), "SUB-OUT" (subwoofer).

DEMO (demonstratie)

De demonstratie inschakelen: "ON", "OFF".

DIMMER

De helderheid van het scherm wijzigen: "ON", "OFF".

M.DISPLAY (bewegingsdisplay)

- "ON": bewegende patronen weergeven.
- "OFF": het bewegingsdisplay uitschakelen.

AUTO SCR (Automatisch rollen)

Lange items automatisch laten rollen: "ON", "OFF".

LOCAL (lokale zoekfunctie)

- "ON": alleen afstemmen op krachtige zenders.
- "OFF": afstemmen met normale ontvangst.

MONO*2 (monostand)

Mono-ontvangststand selecteren voor een betere FM-ontvangst: "ON", "OFF".

REGIONAL*2

De ontvangst beperken tot een specifieke regio: "ON", "OFF" (pagina 9).

LPF*3 (laagdoorlaatfilter)

De kantelfrequentie van de subwoofer selecteren: "OFF", "80Hz", "100Hz", "120Hz", "140Hz", "160Hz".

SW PHASE*3 (fase subwoofer)

De fase van de subwoofer selecteren: "SUB NORM", "SUB REV".

HPF (hoogdoorlaatfilter)

De kantelfrequentie van de voor-/achterluidspreker selecteren: "OFF", "80Hz", "100Hz", "120Hz", "140Hz", "160Hz".

LOUDNESS

Hoge en lage tonen versterken voor helder geluid bij lagere volumeniveaus: "ON", "OFF".

BTM (pagina 8)

*1 Wanneer het apparaat is uitgeschakeld.

*2 Wanneer FM wordt ontvangen.

*3 Als de audio-uitvoer is ingesteld op "SUB-OUT".

Optionele apparaten gebruiken

Randapparatuur voor audio

Door een optioneel draagbaar audioapparaat aan te sluiten op de AUX-ingang (stereo mini-aansluiting) op het apparaat en vervolgens de bron te selecteren, kunt u het audioapparaat beluisteren via de autoluidsprekers. Het volume kan worden aangepast voor elk verschil tussen het apparaat en het draagbare audioapparaat. Volg de onderstaande procedure:

Een draagbaar audioapparaat aansluiten

- 1 Schakel het draagbare audioapparaat uit.
- 2 Verlaag het volume op het apparaat.
- 3 Sluit het draagbare audioapparaat aan.

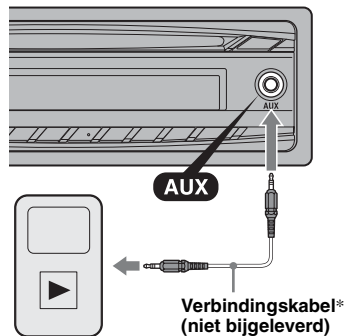

* Gebruik een rechte stekker.

Het volumeniveau aanpassen

Pas het volume voor elk aangesloten audioapparaat aan voordat u het afspelen start.

- 1 Verlaag het volume op het apparaat.
- 2 Druk herhaaldelijk op **(SOURCE/OFF)** tot "AUX" wordt weergegeven. "FRONT IN" wordt weergegeven.
- 3 Start het afspelen op het draagbare audioapparaat met een niet te hard volume.
- 4 Stel uw gebruikelijke luistervolume in op het apparaat.
- 5 Druk herhaaldelijk op de selectietoets tot "AUX" wordt weergegeven en pas het ingangsniveau aan door de regelknop te draaien (-8 dB tot +18 dB).

Kaartafstandsbediening RM-X114

De overeenkomstige toetsen op de kaartafstandsbediening bedienen dezelfde functies als die op het apparaat.

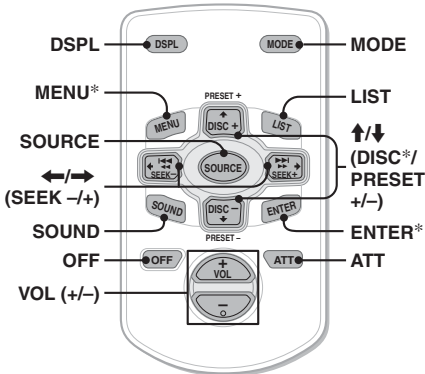

De volgende toetsen op de kaartafstandsbediening verschillen van de toetsen op het apparaat of hebben andere functies dan de toetsen op het apparaat.

- **Toets DSPL (scherm)**
Schermitens wijzigen.
- **SOURCE-toets**
Het apparaat inschakelen; een andere bron kiezen (Radio/CD/AUX).
- **←/→ (SEEK -/+)-toetsen**
Radio/CD bedienen, dezelfde functie als (SEEK) -/+ op het apparaat.
- **SOUND-toets**
Dezelfde functie als de selectietoets op het apparaat.
- **OFF-toets**
Uitschakelen; de bron stoppen.
- **LIST-toets**
PTY in RDS selecteren.
- **Toetsen ↑/↓ (DISC*/PRESET +/-)**
CD bedienen, dezelfde functie als de toetsen ①/② (ALBUM -/+) op het apparaat.
- **ATT-toets (dempen)**
Het geluid dempen. Druk nogmaals op de toets als u wilt annuleren.

* Niet beschikbaar voor dit apparaat.

Opmerking

Als het apparaat wordt uitgeschakeld en het scherm verdwijnt, kunt u het apparaat pas weer bedienen met de kaartafstandsbediening als u het activeert door op (SOURCE/OFF) op het apparaat te drukken of een disk plaatst.

Aanvullende informatie

Vorzorgsmaatregelen

- Laat het apparaat afkoelen als de auto geparkeerd heeft gestaan in de volle zon.
- De elektrisch bediende antenne schuift automatisch uit.

Condensvorming

Als er vocht condenseert in het apparaat, verwijdert u de disk en wacht u ongeveer een uur tot het apparaat is gedroogd; anders kan de werking van het apparaat worden verstoord.

Hoge geluidskwaliteit behouden

Mors geen vloeistof op het apparaat of de disks.

Opmerkingen over disks

- Stel een disk niet bloot aan direct zonlicht of warmtebronnen, zoals die van de verwarming in de auto, en laat een disk niet achter in een auto die in de volle zon staat geparkeerd.
- Veeg een disk van het midden naar de buitenrand schoon met een doekje voordat u deze afspeelt. Gebruik geen oplosmiddelen zoals benzine, thinner en in de handel verkrijgbare reinigingsmiddelen.
- Dit apparaat is ontworpen voor het afspelen van disks die voldoen aan de CD-norm (Compact Disc). DualDiscs en sommige muziekdiskjes die zijn gecodeerd met copyrightbeveiligingstechnologieën voldoen niet aan de CD-norm (Compact Disc) en kunnen daarom mogelijk niet worden afgespeeld met dit apparaat.
- **Disks die NIET kunnen worden afgespeeld met dit apparaat**
 - Disks waarop labels, stickers, tape of papier zijn geplakt. Hierdoor kan de werking worden verstoord of de disk worden beschadigd.
 - Disks met afwijkende vormen (bijvoorbeeld hart, vierkant, ster). Als u dit toch probeert, kan het apparaat worden beschadigd.
 - 8-cm-disks.



Opmerkingen over CD-R's/CD-RW's

- Het maximaantal:
 - mappen (albums): 150 (inclusief hoofdmap)
 - bestanden (tracks) en mappen: 300 (misschien minder dan 300 als de map-/bestandsnaam veel tekens bevat)
 - tekens die kunnen worden weergegeven voor de naam van een map/bestand: 32 (Joliet)/64 (Romeo)

vervolg op volgende pagina →

- Als een disk met Multi Session (meerdere sessies) begint met een CD-DA-sessie, wordt deze herkend als een CD-DA-disk en worden andere sessies niet afgespeeld.
- **Disks die NIET kunnen worden afgespeeld met dit apparaat**
 - CD-R's/CD-RW's met slechte opnamekwaliteit.
 - CD-R's/CD-RW's die zijn opgenomen met een incompatibel opnameapparaat.
 - CD-R's/CD-RW's die onjuist zijn gefinaliseerd.
 - CD-R's/CD-RW's die niet zijn opgenomen in de muziek-CD-indeling of MP3-indeling conform ISO9660 Level 1/Level 2, Joliet/Romeo of Multi Session (meerdere sessies).

Afspeelvolgorde van MP3/WMA-bestanden

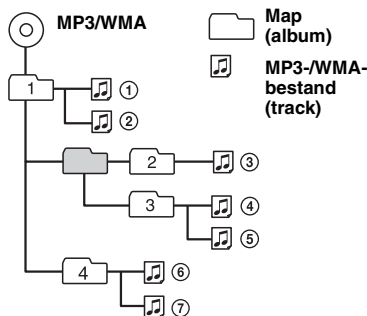

Informatie over MP3-bestanden

- MP3 (MPEG-1 Audio Layer-3) is een norm voor compressie van muziekbestanden. Audio-CD-gegevens worden gecomprimeerd tot ongeveer 1/10 van de oorspronkelijke grootte.
- ID3-tag versies 1.0, 1.1, 2.2, 2.3 en 2.4 gelden alleen voor MP3. ID3-tag is 15/30 tekens (1.0 en 1.1) of 63/126 tekens (2.2, 2.3 en 2.4).
- Wanneer u een MP3-bestand een naam geeft, moet u altijd de extensie ".mp3" aan de bestandsnaam toevoegen.
- Als u een MP3-bestand met VBR (variabele bitsnelheid) afspeelt of snel vooruit-/terugspoelt, wordt de verstreken speelduur wellicht niet nauwkeurig weergegeven.

Opmerking

Als u een MP3-bestand met een hoge bitsnelheid afspeelt, zoals 320 kbps, wordt het geluid waarschijnlijk onderbroken.

Informatie over WMA-bestanden

- WMA (Windows Media Audio) is een norm voor de compressie van muziekbestanden. Audio-CD-gegevens worden gecomprimeerd tot ongeveer 1/22* van de oorspronkelijke grootte.
- WMA-tag is 63 tekens.
- Wanneer u een WMA-bestand een naam geeft, moet u altijd de extensie ".wma" aan de bestandsnaam toevoegen.
- Als u een WMA-bestand met VBR (variabele bitsnelheid) afspeelt of snel vooruit-/terugspoelt, wordt de verstreken speelduur wellicht niet nauwkeurig weergegeven.

* Alleen voor 64 kbps

Opmerking

Het afspelen van de volgende WMA-bestanden wordt niet ondersteund.

- compressie zonder gegevensverlies (lossless)
- auteursrechtelijk beveiligd

Vraag advies aan de Sony-dealer bij u in de buurt, als u vragen hebt over of problemen met uw apparaat die niet in deze handleiding worden behandeld.

Onderhoud

De lithiumbatterij van de kaartafstandsbediening vervangen

Onder normale omstandigheden gaat de batterij ongeveer 1 jaar mee. (Afhankelijk van de gebruiksomstandigheden kan de levensduur korter zijn.)

Wanneer de batterij verzwakt, wordt het bereik van de kaartafstandsbediening kleiner. Vervang de batterij door een nieuwe CR2025-lithiumbatterij. Bij een andere batterij bestaat er brand- of explosiegevaar.

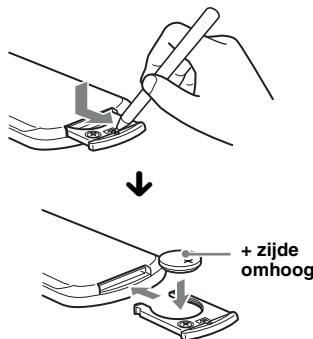

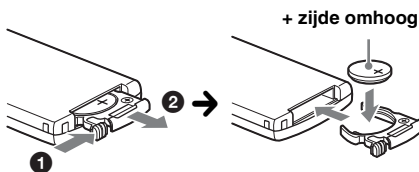

Opmerkingen

- Voor uw eigen veiligheid kunt u, voordat u de aansluitingen reinigt, beter het contact uitschakelen en de sleutel uit het contactschakelaar halen.
- Raak de aansluitingen nooit rechtstreeks aan met uw vingers of een metalen voorwerp.

Opmerkingen over de lithiumbatterij

- Houd de lithiumbatterij buiten het bereik van kinderen. Raadpleeg meteen een arts wanneer een batterij wordt ingeslikt.
- Veeg de batterij schoon met een droge doek zodat zeker is dat de batterij goed contact maakt.
- Houd bij het plaatsen van de batterij rekening met de juiste polariteit.
- Houd de batterij niet vast met een metalen tang. Hierdoor kan er kortsluiting ontstaan.
- Stel de batterij niet bloot aan extreem hoge temperaturen, zoals direct zonlicht, vuur, enzovoort.

WAARSCHUWING

Bij oneigenlijk gebruik kan de batterij ontploffen.
 Probeer niet de batterij op te laden of te openen; werp ook een lege batterij nooit in het vuur.

Zekering vervangen

Vervang een zekering altijd door een exemplaar van een zelfde ampèrage als op de oorspronkelijke zekering wordt vermeld. Als de zekering doorbrandt, moet u de voedingsaansluiting controleren en de zekering vervangen. Brandt de zekering vervolgens nogmaals door, dan kan er sprake zijn van een defect in het apparaat. Raadpleeg in dat geval de Sony-dealer bij u in de buurt.

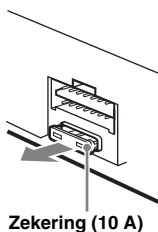

Aansluitingen schoonmaken

Het apparaat zal misschien niet goed werken als de aansluitingen tussen het apparaat en het voorpaneel niet schoon zijn. U kunt dit voorkomen door het voorpaneel (pagina 5) los te maken en de aansluitingen te reinigen met een wattenstaafje. Gebruik hierbij niet te veel kracht. Anders kunnen de aansluitingen worden beschadigd.

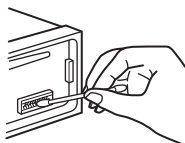

Hoofdeenheid

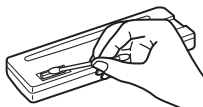

Achterkant van het voorpaneel

Het apparaat verwijderen

1 Verwijder de beschermende rand.

- 1 Maak het voorpaneel los (pagina 5).
- 2 Duw de zijkanten van de beschermende rand naar binnen en trek de beschermende rand naar buiten.

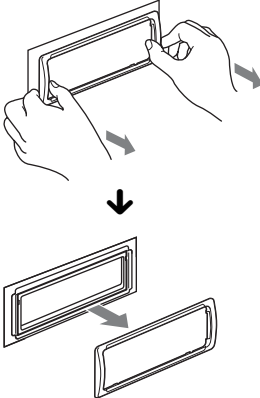

2 Verwijder het apparaat.

- 1 Plaats beide ontgrendelingsleutels tegelijkertijd en duw hierop tot deze vastklikken.

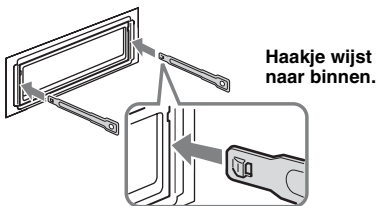

- 2 Maak het apparaat los door de ontgrendelingsleutels naar u toe te trekken.

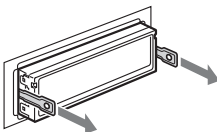

- 3 Schuif het apparaat uit de houder.

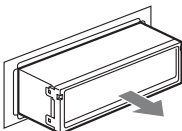

Technische gegevens

Tuner

FM

Afstembereik: 87,5 – 108,0 MHz

Antenne-aansluiting:

Aansluiting voor externe antenne

Tussenfrequentie: 150 kHz

Bruikbare gevoeligheid: 10 dBf

Selectiviteit: 75 dB bij 400 kHz

Signaal/ruis-afstand: 70 dB (mono)

Scheiding: 40 dB bij 1 kHz

Frequentiebereik: 20 – 15.000 Hz

MW/LW

Afstembereik:

MW: 531 – 1.602 kHz

LW: 153 – 279 kHz

Antenne-aansluiting:

Aansluiting voor externe antenne

Tussenfrequentie: 25 kHz

Gevoeligheid: MW: 26 µV, LW: 45 µV

CD-speler

Signaal/ruis-afstand: 120 dB

Frequentiebereik: 10 – 20.000 Hz

Snelheidsfluctuaties: Minder dan meetbare waarden

Versterker

Uitgang: Luidsprekeruitgangen

Luidsprekerimpedantie: 4 – 8 ohm

Maximaal uitgangsvermogen: 45 W × 4 (bij 4 ohm)

Algemeen

Uitgangen:

Audio-uitgangen (schakelen tussen subwoofer/versterker)

Relaisaansluiting elektrische antenne

Aansluiting versterker

Ingangen:

Telephone ATT-bedieningsaansluiting

Afstandsbedieningsingang

Antenne-ingang

AUX-ingang (stereo mini-aansluiting)

Toonregelingen:

Laag: ±10 dB bij 60 Hz (XPLOD)

Midden: ±10 dB bij 1 kHz (XPLOD)

Hoog: ±10 dB bij 10 kHz (XPLOD)

Voeding: 12 V gelijkstroom accu

(negatieve aarde)

Afmetingen: Ongeveer 178 × 50 × 179 mm (b/h/d)

Montageafmetingen:

Ongeveer 182 × 53 × 162 mm (b/h/d)

Gewicht: Ongeveer 1,2 kg

Bijgeleverd accessoire:

Onderdelen voor installatie en aansluitingen (1 set)

Optionele accessoires/apparaat:

Kaartafstandsbediening: RM-X114

Het is mogelijk dat niet alle vermelde accessoires verkrijgbaar zijn bij uw Sony-dealer. Neem contact op met uw Sony-dealer voor meer informatie.

Wijzigingen in ontwerp en technische gegevens voorbehouden zonder voorafgaande kennisgeving.

Problemen oplossen

De onderstaande controlelijst kan u helpen bij het oplossen van problemen die zich met het apparaat kunnen voordoen.

Voordat u de onderstaande controlelijst doorneemt, moet u eerst de aanwijzingen voor aansluiting en gebruik controleren.

Algemeen

Het apparaat wordt niet van stroom voorzien.

Controleer de aansluiting of de zekering.

De elektrisch bediende antenne schuift niet uit.

De elektrisch bediende antenne heeft geen relaisdoos.

Geen geluid.

- De ATT-functie is ingeschakeld of de Telephone ATT-functie (als de interfacekabel of een telefoon is aangesloten op de ATT-kabel) is ingeschakeld.
- De positie van de faderregelaar "FAD" is niet ingesteld op een systeem met 2 luidsprekers.

Geen pieptoon.

- De pieptoon is uitgeschakeld (pagina 11).
- Er is een optionele versterker aangesloten en u gebruikt de ingebouwde versterker niet.

De geheugeninhoud is gewist.

De voedingskabel of de accu is losgekoppeld of niet juist aangesloten.

Opgeslagen zenders en tijd zijn gewist.

De zekering is doorgebrand.

Maakt geluid wanneer de positie van het contactslot wordt gewijzigd.

De kabels zijn niet goed verbonden met de voedingsaansluiting voor accessoires van de auto.

Tijdens het afspelen of de radio-ontvangst wordt de demonstratie gestart.

Als er 5 minuten geen handeling wordt uitgevoerd en "DEMO-ON" is ingesteld, wordt de demonstratie gestart.

→ Stel "DEMO-OFF" in (pagina 11).

Het scherm verdwijnt van/verschijnt niet in het display-venster.

- De dimmer is ingesteld op "DIMMER-ON" (pagina 12).
- Het scherm verdwijnt als u **(SOURCE/OFF)** ingedrukt houdt.
 - Houd **(SOURCE/OFF)** op het apparaat ingedrukt tot het scherm verschijnt.
- De aansluitingen zijn vuil (pagina 15).

De functie voor automatisch uitschakelen werkt niet.

Het apparaat is ingeschakeld. De functie voor het automatisch uitschakelen wordt geactiveerd nadat het apparaat is uitgeschakeld.

→ Schakel het apparaat uit.

Radio-ontvangst

De zenders kunnen niet worden ontvangen.

Het geluid wordt overstemd door lawaai.

- De aansluiting is niet juist.
 - Sluit de bedieningskabel elektrische antenne (blauw) of voedingskabel voor accessoires (rood) aan op de voedingskabel van de antenneversterker van de auto (alleen als uw auto is uitgerust met een FM/MW/LW-antenne in de achter- of zijruit).
 - Controleer de aansluiting van de auto-antenne.
 - Als de automatische antenne niet uitschuift, controleert u de aansluiting van de bedieningskabel van de elektrische antenne.

Er kan niet worden afgestemd op voorkeuzezenders.

- Sla de juiste frequentie op in het geheugen.
- Het uitgezonden signaal is te zwak.

Er kan niet automatisch worden afgestemd op zenders.

- De lokale zoekfunctie is niet goed ingesteld.
 - Het afstemmen wordt te vaak onderbroken:
 - Stel "LOCAL-ON" in (pagina 12).
 - Het afstemmen stopt niet bij een zender:
 - Stel "LOCAL-OFF" in (pagina 12).
 - Het uitgezonden signaal is te zwak.
 - Stem handmatig af.

Tijdens FM-ontvangst knippert de aanduiding "ST".

- Stem nauwkeurig af op de frequentie.
- Het uitgezonden signaal is te zwak.
 - Stel "MONO-ON" in (pagina 12).

Een stereo-uitzending van een FM-programma wordt mono weergegeven.

Het apparaat staat in de mono-ontvangststand.

→ Stel "MONO-OFF" in (pagina 12).

RDS

SEEK begint na enkele seconden weergave.

De zender is geen TP-zender of heeft een zwak signaal.

→ Schakel TA uit (pagina 9).

Geen verkeersinformatie.

- Schakel TA in (pagina 9).
- De zender is een TP-zender, maar zendt toch geen verkeersinformatie uit.
 - Stem af op een andere zender.

PTY geeft "- - - - -".

- De huidige zender is geen RDS-zender.
- Geen RDS-gegevens ontvangen.
- De zender geeft het programmatype niet door.

volg op volgende pagina →

De programmaservicenaam knippert.

Er is geen alternatieve frequentie voor de huidige zender.

- Druk op **(SEEK)** +/- terwijl de programmaservicenaam knippert. "PI SEEK" wordt weergegeven en het apparaat gaat zoeken naar een andere frequentie met dezelfde PI-gegevens (programma-identificatie).
-

CD's afspelen**Het lukt niet de CD te plaatsen.**

- Er zit al een CD in het apparaat.
 - Er is te veel kracht gebruikt bij het plaatsen van de CD of de CD is niet goed geplaatst.
-

De CD wordt niet afgespeeld.

- CD defect of vuil.
 - De CD-R's/CD-RW's zijn niet geschikt voor audiogebruik (pagina 13).
-

MP3-/WMA-bestanden kunnen niet worden afgespeeld.

Bij de volgende disks niet compatibel met de MP3-/WMA-indeling en -versie (pagina 14).

MP3-/WMA-bestanden worden minder snel afgespeeld dan andere bestanden.

- Bij de volgende disks duurt het langer voordat het afspelen wordt gestart:
- disks opgenomen met een ingewikkelde structuur.
 - disks die in Multi Session (meerdere sessies) zijn opgenomen.
 - disks waaraan gegevens kunnen worden toegevoegd.
-

De schermitems rollen niet.

- Bij sommige disks met heel veel tekens zullen de tekens misschien niet rollen.
 - "AUTO SCR" is ingesteld op "OFF".
 - Stel "AUTO SCR-ON" in (pagina 12).
 - Houd **(DSPL)** (SCRL) ingedrukt.
-

Het geluid verspringt.

- Het apparaat is niet goed geïnstalleerd.
 - Installeer het apparaat onder een hoek van minder dan 45° op een stabiele plaats in de auto.
 - CD defect of vuil.
-

De disk wordt niet uitgeworpen.

Druk op **(▲)** (uitwerpen) (pagina 6).

Foutmeldingen/berichten

ERROR

- De disk is vuil of is omgekeerd geplaatst.
 - Reinig de disk of plaats deze op de juiste manier.
 - Er is een lege disk in het apparaat geplaatst.
 - De disc kan niet worden afgespeeld wegens een probleem.
 - Plaats een andere disk.
 - Druk op **(▲)** (uitwerpen) als u de disk wilt uitnemen.
-

FAILURE

De luidsprekers of versterkers zijn niet goed aangesloten.
→ Raadpleeg de handleiding voor installatie/aansluitingen van dit model en controleer de aansluitingen.

L. SEEK +/-

De lokale zoekfunctie is ingeschakeld tijdens automatisch afstemmen.

NO AF

Er is geen alternatieve frequentie voor de huidige zender.

NO MUSIC

De disk bevat geen muziekbestanden.
→ Plaats een muziek-CD in het apparaat.

NO NAME

Er is geen naam voor de disk/artiest/track of het album naar de track geschreven.

NO TP

Het apparaat blijft zoeken naar beschikbare TP-zenders.

OFFSET

Er is wellicht een interne storing.
→ Controleer de aansluiting. Vraag de Sony-dealer bij u in de buurt advies, als de foutmelding in het scherm blijft staan.

PUSH EJT

De disk kan niet worden uitgeworpen.
→ Druk op **(▲)** (uitwerpen) (pagina 6).

READ

Alle track- en albuminformatie op de disk wordt gelezen.
→ Wacht totdat het lezen is voltooid en het afspelen automatisch wordt gestart. Afhankelijk van de diskstructuur kan dit meer dan een minuut duren.

"LLLL" of "TTTT"

Tijdens het snel terug- of vooruitspoelen hebt u het begin of het einde van de disk bereikt en nu kunt u niet verder.

"_"

Het teken kan niet worden weergegeven met het apparaat.

Vraag de Sony-dealer bij u in de buurt advies, als deze oplossingen geen verbetering opleveren. Als u het apparaat ter reparatie wegbrengt omdat CD's niet goed worden afgespeeld, kunt u het beste de disk meenemen waarmee het probleem is begonnen.

Register your product online now at:
Registrieren Sie Ihr Produkt jetzt bei:
Merci d'enregister votre produit en ligne sur :
Registra online il tuo prodotto su:
Registreeer uw product nu online via:

www.sony-europe.com/myproducts

Tragen Sie die Seriennummer (SERIAL NO.) in dem reservierten Feld ein. Sie finden diese auf einem Aufkleber, der auf dem Gerätegehäuse angebracht ist. Nehmen Sie den ausgefüllten Geräte-Pass anschließend unbedingt aus der Bedienungsanleitung heraus, falls Sie diese im Fahrzeug aufbewahren möchten. Bitte bewahren Sie den Geräte-Pass an einem sicheren Ort auf. Er kann im Falle eines Diebstahls zur Identifikation Ihres Eigentums dienen.

caraudio

Geräte-Pass

SONY®

Dieser Geräte-Pass dient als Eigentumsnachweis für Ihr caraudio-Gerät im Falle eines Diebstahls.

Wir empfehlen, den Geräte-Pass nicht im Fahrzeug aufzubewahren, um Missbrauch zu verhindern.

Modellbezeichnung

CDX-GT26

Seriennummer (SERIAL NO.)

<http://www.sony.net/>

Sony Corporation Printed in Thailand



* 4 2 7 9 4 1 4 1 1 * (1)