

SONY®

4-284-500-31(1)

# FM/MW/LW Compact Disc Player

Operating Instructions	GB
Bedienungsanleitung	DE
Mode d'emploi	FR
Istruzioni per l'uso	IT
Gebruiksaanwijzing	NL

To cancel the demonstration (DEMO) display, see page 5.  
Zum Deaktivieren der Demo-Anzeige (DEMO) schlagen Sie bitte auf Seite 5 nach.  
Pour annuler la démonstration (DEMO), reportez-vous à la page 5.  
Per annullare la dimostrazione (DEMO), vedere pagina 5.  
Om de demonstratie (DEMO) te annuleren, zie pagina 5.



Be sure to install this unit in the dashboard of the car for safety. For installation and connections, see the supplied installation/connections manual.

**CLASS 1  
LASER PRODUCT**

This label is located on the bottom of the chassis.

**Notice for customers: the following information is only applicable to equipment sold in countries applying EU Directives**

The manufacturer of this product is Sony Corporation, 1-7-1 Konan Minato-ku Tokyo, 108-0075 Japan. The Authorized Representative for EMC and product safety is Sony Deutschland GmbH, Hedelfinger Strasse 61, 70327 Stuttgart, Germany. For any service or guarantee matters please refer to the addresses given in separate service or guarantee documents.



**Disposal of Old Electrical & Electronic Equipment (Applicable in the European Union and other European countries with separate collection systems)**

This symbol on the product or on its packaging indicates that this product shall not be treated as household waste. Instead it shall be handed over to the applicable collection point for the recycling of electrical and electronic equipment. By ensuring this product is disposed of correctly, you will help prevent potential negative consequences for the environment and human health, which could otherwise be caused by inappropriate waste handling of this product. The recycling of materials will help to conserve natural resources. For more detailed information about recycling of this product, please contact your local Civic Office, your household waste disposal service or the shop where you purchased the product.

ZAPPIN and Quick-BrowZer are trademarks of Sony Corporation.

Windows Media is either a registered trademark or trademark of Microsoft Corporation in the United States and/or other countries.

This product contains technology subject to certain intellectual property rights of Microsoft. Use or distribution of this technology outside of this product is prohibited without the appropriate license(s) from Microsoft.

MPEG Layer-3 audio coding technology and patents licensed from Fraunhofer IIS and Thomson.

**Warning if your car's ignition has no ACC position**

Be sure to set the Auto Off function (page 17). The unit will shut off completely and automatically in the set time after the unit is turned off, which prevents battery drain. If you do not set the Auto Off function, press and hold **(SOURCE/OFF)** until the display disappears each time you turn the ignition off.

# Table of contents

Getting Started . . . . .	5
Canceling the DEMO mode . . . . .	5
Setting the clock . . . . .	5
Detaching the front panel . . . . .	5
Location of controls . . . . .	6
Main unit . . . . .	6
Radio . . . . .	8
Storing and receiving stations . . . . .	8
RDS . . . . .	8
CD . . . . .	10
Playing a disc . . . . .	10
USB devices . . . . .	11
Playing back a USB device . . . . .	11
Searching and playing tracks . . . . .	12
Playing tracks in various modes . . . . .	12
Searching a track by name — Quick-BrowZer™ . . . . .	12
Searching a track by listening to track passages — ZAPPIN™ . . . . .	13
Sound Settings and Setup Menu . . . . .	14
Changing the sound settings . . . . .	14
Enjoying sophisticated sound functions — Advanced Sound Engine . . . . .	14
Adjusting setup items . . . . .	16
Using optional equipment . . . . .	18
Auxiliary audio equipment . . . . .	18
RM-X114 Remote commander . . . . .	18
Additional Information . . . . .	19
Precautions . . . . .	19
Maintenance . . . . .	20
Specifications . . . . .	21
Troubleshooting . . . . .	22

## Getting Started

### Canceling the DEMO mode

You can cancel the demonstration display which appears during turning off.

- 1 Press and hold the select button.**  
The setup display appears.
- 2 Rotate the control dial until “DEMO” appears, then press it.**
- 3 Rotate the control dial to select “DEMO-OFF,” then press it.**  
The setting is complete.
- 4 Press ↶ (BACK).**  
The display returns to normal reception/play mode.

### Setting the clock

The clock uses a 24-hour digital indication.

- 1 Press and hold the select button.**  
The setup display appears.
- 2 Rotate the control dial until “CLOCK-ADJ” appears, then press it.**  
The hour indication flashes.
- 3 Rotate the control dial to set the hour and minute.**  
To move the digital indication, press **(SEEK) -/+**.
- 4 After setting the minute, press the select button.**  
The setup is complete and the clock starts.

To display the clock, press **(DSPL)**.

### Detaching the front panel

You can detach the front panel of this unit to prevent theft.

- 1 Press and hold **(SOURCE/OFF)**.**  
The unit is turned off.
- 2 Press , then pull it off towards you.**

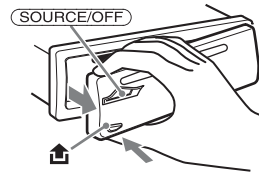

#### Caution alarm

If you turn the ignition switch to the OFF position without detaching the front panel, the caution alarm will sound for a few seconds. The alarm will only sound if the built-in amplifier is used.

#### Note

Do not subject the front panel to heat/high temperature or moisture. Avoid leaving it in a parked car or on a dashboard/rear tray.

### Attaching the front panel

Engage part **(A)** of the front panel with part **(B)** of the unit, as illustrated, and push the left side into position until it clicks.

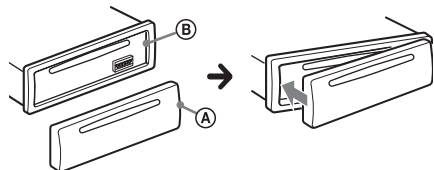

# Location of controls

## Main unit

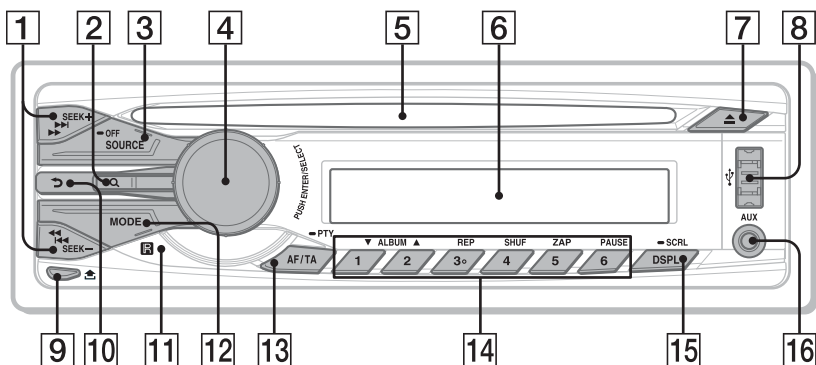

This section contains instructions on the location of controls and basic operations.

### 1 SEEK +/- buttons

#### Radio:

To tune in stations automatically (press); find a station manually (press and hold).

#### CD/USB:

To skip tracks (press); skip tracks continuously (press, then press again within about 1 second and hold); reverse/fast-forward a track (press and hold).

2 **Q (BROWSE) button** page 12  
To enter the Quick-BrowZer™ mode.

3 **SOURCE/OFF button**  
Press to turn on the power/change the source (Radio/CD/USB/AUX).  
Press and hold for 1 second to turn off the power.  
Press and hold for more than 2 seconds to turn off the power and the display disappears.

4 **Control dial/select button** page 14, 16

To adjust volume (rotate); select setup items (press and rotate).

### 5 Disc slot

Insert the disc (label side up), playback starts.

### 6 Display window

### 7 ▲ (eject) button

To eject the disc.

### 8 USB connector page 11

9 **🔒 (front panel release) button** page 5

### 10 ↶ (BACK) button

Press to return to the previous display.

### 11 Receptor for the remote commander

### 12 MODE button page 8

Press to select the radio band (FM/MW/LW).

**13 AF (Alternative Frequencies)/  
TA (Traffic Announcement)/  
PTY (Program Type) button** page 9  
To set AF and TA (press); select PTY  
(press and hold) in RDS.

**14 Number buttons**

**Radio:**

To receive stored stations (press); store  
stations (press and hold).

**CD/USB:**

① / ②: **ALBUM ▼/▲** (during MP3/  
WMA/AAC playback)

To skip albums (press); skip  
albums continuously (press and  
hold).

③: **REP\*** page 12

④: **SHUF** page 12

⑤: **ZAP** page 13

To enter ZAPPIN™ mode.

⑥: **PAUSE**

To pause playback. To cancel,  
press again.

**15 DSPL (display)/SCRL (scroll) button**  
page 8, 10, 11

To change display items (press); scroll  
the display item (press and hold).

**16 AUX input jack** page 18

\* This button has a tactile dot.

## Radio

### Storing and receiving stations

#### Caution

When tuning in stations while driving, use Best Tuning Memory (BTM) to prevent an accident.

### Storing automatically — BTM

- 1 Press **(SOURCE/OFF)** repeatedly until “TUNER” appears.

To change the band, press **(MODE)** repeatedly. You can select from FM1, FM2, FM3, MW or LW.

- 2 Press and hold the select button.

The setup display appears.

- 3 Rotate the control dial until “BTM” appears, then press it.

The unit stores stations in order of frequency on the number buttons.

### Storing manually

- 1 While receiving the station that you want to store, press and hold a number button (**(1)** to **(6)**) until “MEM” appears.

### Receiving the stored stations

- 1 Select the band, then press a number button (**(1)** to **(6)**).

### Tuning automatically

- 1 Select the band, then press **(SEEK)** +/- to search for the station.

Scanning stops when the unit receives a station. Repeat this procedure until the desired station is received.

#### Tip

If you know the frequency of the station you want to listen to, press and hold **(SEEK)** +/- to locate the approximate frequency, then press **(SEEK)** +/- repeatedly to fine adjust to the desired frequency (manual tuning).

### RDS

FM stations with Radio Data System (RDS) service send inaudible digital information along with the regular radio program signal.

#### Notes

- Depending on the country/region, not all RDS functions may be available.
- RDS will not work if the signal strength is too weak, or if the station you are tuned to is not transmitting RDS data.

### Changing display items

Press **(DSPL)**.



---

## Setting AF (Alternative Frequencies) and TA (Traffic Announcement)

AF continuously retunes the station with the strongest signal in a network, and TA provides current traffic information or traffic programs (TP) if received.

- 1 Press **(AF/TA)** repeatedly until the desired setting appears.

---

Select	To
<b>AF-ON</b>	activate AF and deactivate TA.
<b>TA-ON</b>	activate TA and deactivate AF.
<b>AF/TA-ON</b>	activate both AF and TA.
<b>AF/TA-OFF</b>	deactivate both AF and TA.

---

### Storing RDS stations with the AF and TA setting

You can preset RDS stations along with the AF/TA setting. If you use the BTM function, only RDS stations are stored with the same AF/TA setting.

If you preset manually, you can preset both RDS and non-RDS stations with the AF/TA setting for each.

- 1 Set AF/TA, then store the station with BTM or manually.

### Receiving emergency announcements

With AF or TA on, the emergency announcements will automatically interrupt the currently selected source.

#### Tip

If you adjust the volume level during a traffic announcement, that level will be stored into memory for subsequent traffic announcements, independently from the regular volume level.

## Staying with one regional program — REGIONAL

When the AF function is on: this unit's factory setting restricts reception to a specific region, so you will not be switched to another regional station with a stronger frequency.

If you leave this regional program's reception area, set "REG-OFF" in setup during FM reception (page 17).

#### Note

This function does not work in the UK and in some other areas.

### Local Link function (UK only)

This function enables you to select other local stations in the area, even if they are not stored on your number buttons.

- 1 During FM reception, press a number button (① to ⑥) on which a local station is stored.
- 2 Within 5 seconds, press again a number button of the local station.  
Repeat this procedure until the local station is received.

---

## Selecting PTY (Program Types)

Displays the currently received program type. Also searches your selected program type.

- 1 Press and hold **(AF/TA)** (PTY) during FM reception.  
The current program type name appears if the station is transmitting PTY data.
- 2 Rotate the control dial until the desired program type appears, then press it.  
The unit starts to search for a station broadcasting the selected program type.

## Type of programs

**NEWS** (News), **AFFAIRS** (Current Affairs), **INFO** (Information), **SPORT** (Sports), **EDUCATE** (Education), **DRAMA** (Drama), **CULTURE** (Culture), **SCIENCE** (Science), **VARIED** (Varied), **POP M** (Pop Music), **ROCK M** (Rock Music), **EASY M** (M.O.R. Music), **LIGHT M** (Light classical), **CLASSICS** (Serious classical), **OTHER M** (Other Music), **WEATHER** (Weather), **FINANCE** (Finance), **CHILDREN** (Children's program), **SOCIAL A** (Social Affairs), **RELIGION** (Religion), **PHONE IN** (Phone In), **TRAVEL** (Travel), **LEISURE** (Leisure), **JAZZ** (Jazz Music), **COUNTRY** (Country Music), **NATION M** (National Music), **OLDIES** (Oldies Music), **FOLK M** (Folk Music), **DOCUMENT** (Documentary)

---

## Setting CT (Clock Time)

The CT data from the RDS transmission sets the clock.

### 1 Set "CT-ON" in setup (page 16).

#### Note

The CT function may not work properly even though an RDS station is being received.

**CD**

## Playing a disc

This unit can play CD-DA (also containing CD TEXT) and CD-R/CD-RW (MP3/WMA/AAC files (page 20)).

### 1 Insert the disc (label side up).

Playback starts automatically.

To eject the disc, press ▲.

#### Note

When ejecting/inserting a disc, keep any USB devices disconnected to avoid damage to the disc.

## Changing display items

Displayed items may differ depending on the disc type, recording format and settings. Press **(DSPL)**.

## USB devices

- MSC (Mass Storage Class)-type USB devices compliant with the USB standard can be used.
- Corresponding codec is MP3 (.mp3), WMA (.wma), AAC (.m4a) and AAC (.mp4).
- Backup of data in a USB device is recommended.

For details on the compatibility of your USB device, visit the support site on the back cover.

### Note

Connect the USB device after starting the engine. Depending on the USB device, malfunction or damage may occur if it is connected before starting the engine.

## Playing back a USB device

- 1 Connect the USB device to the USB connector with its USB cable.

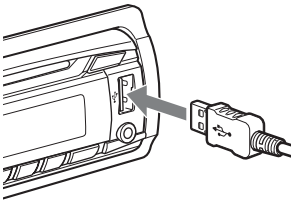

Playback starts.

If a USB device is already connected, to start playback, press **(SOURCE/OFF)** repeatedly until “USB” appears.

To stop playback, press and hold **(SOURCE/OFF)** for 1 second.

To remove the USB device, stop the USB playback, then remove the USB device.

### Notes

- Do not use USB devices so large or heavy that they may fall down due to vibration, or cause a loose connection.
- Do not detach the front panel during playback of the USB device, otherwise USB data may be damaged.

### Changing display items

Displayed items may differ depending on the USB device, recording format and settings.

Press **(DSPL)**.

### Notes

- The maximum number of displayable data is as follows.
  - folders (albums): 128
  - files (tracks) per folder: 500
- It may take time for playback to begin, depending on the amount of recorded data.
- DRM (Digital Rights Management) files may not be played.
- During playback or fast-forward/reverse of a VBR (Variable Bit Rate) MP3/WMA/AAC file, elapsed playing time may not display accurately.
- Playback of the following MP3/WMA/AAC files is not supported.
  - lossless compression
  - copyright-protected

# Searching and playing tracks

## Playing tracks in various modes

You can listen to tracks repeatedly (repeat play) or in random order (shuffle play). Available play modes differ depending on the selected sound source.

- 1 During playback, press **Ⓜ** (REP) or **Ⓢ** (SHUF) repeatedly until the desired play mode appears.

Playback in selected play mode may take time to start.

### Repeat play

Select	To play
<b>↶ TRACK</b>	track repeatedly.
<b>↶ ALBUM</b>	album repeatedly.
<b>↶ OFF</b>	track in normal order (Normal play).

### Shuffle play

Select	To play
<b>SHUF ALBUM</b>	album in random order.
<b>SHUF DISC</b> *1	disc in random order.
<b>SHUF DEVICE</b> *2	device in random order.
<b>SHUF OFF</b>	track in normal order (Normal play).

\*1 CD only

\*2 USB only

## Searching a track by name — Quick-BrowZer™

You can search for a track in a CD or USB device easily by category.

- 1 Press **Q** (BROWSE)\*.

The unit enters the Quick-BrowZer mode, and the list of search categories appears.

When the track list appears, press **↶** (BACK) repeatedly until the desired search category appears.

\* During playback, press **Q** (BROWSE) for more than 2 seconds to directly return to the beginning of the category list (USB only).

- 2 Rotate the control dial to select the desired search category, then press it to confirm.

- 3 Repeat step 2 until the desired track is selected.

Playback starts.

To exit the Quick-BrowZer mode, press **Q** (BROWSE).

### Note

When entering the Quick-BrowZer mode, the repeat/shuffle setting is canceled.

---

## Searching by skip items — Jump mode

When many items are in a category, you can search the desired item quickly.

**1** Press **(SEEK)** + in Quick-BrowZer mode.

The item name will appear.

**2** Rotate the control dial to select the item near the one desired.

It skips in steps of 10% of the total item number.

**3** Press the select button.

The display returns to the Quick-BrowZer mode and the selected item appears.

**4** Rotate the control dial to select the desired item and press it.

Playback starts if the selected item is a track.

To cancel Jump mode, press **(BACK)** or **(SEEK)** -.

## Searching a track by listening to track passages — ZAPPIN™

While playing back short track passages in a CD or USB device in sequence, you can search for a track you want to listen to. ZAPPIN mode is suitable for searching for a track in shuffle or shuffle repeat mode.

**1** Press **(5)** (ZAP) during playback.

Playback starts from a passage of the next track. You can select the playback time (page 17).

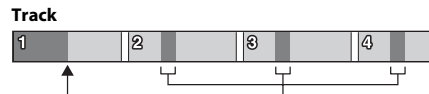

**(5)** (ZAP) pressed. The part of each track to play back in ZAPPIN mode.

**2** Press the select button or **(5)** (ZAP) when a track you want to listen is played back.

The track that you select returns to normal play mode from the beginning.

Pressing **(BACK)** also confirms a track to playback.

### Tips

- Press **(SEEK)** +/- in ZAPPIN mode to skip a track.
- Press **(1)/(2)** (ALBUM ▼/▲) in ZAPPIN mode to skip album.

# Sound Settings and Setup Menu

## Changing the sound settings

### Adjusting the sound characteristics

- 1 During reception/playback, press the select button.
- 2 Rotate the control dial until the desired menu item appears, then press it.
- 3 Rotate the control dial to select the setting, then press it.
- 4 Press ↩ (BACK).

The following items can be set:

**EQ7 PRESET** (page 14)

**EQ7 SETTING** (page 15)

#### POSITION

**SET POSITION** (Listening Position setting) (page 15)

**ADJ POSITION**\*<sup>1</sup> (Listening Position adjustment) (page 16)

**SET SW POS**\*<sup>1</sup>\*<sup>2</sup> (Subwoofer Position setting) (page 15)

#### BALANCE

Adjusts the sound balance: “RIGHT-15” – “CENTER” – “LEFT-15.”

#### FADER

Adjusts the relative level: “FRONT-15” – “CENTER” – “REAR-15.”

**DM+** (page 16)

**RB ENH** (Rear Bass Enhancer) (page 16)

#### SW LEVEL\*<sup>2</sup> (Subwoofer Level)

Adjusts the subwoofer volume level: “+10 dB” – “0 dB” – “-10 dB.”  
 (“ATT” is displayed at the lowest setting.)

#### AUX VOL\*<sup>3</sup> (AUX Volume level)

Adjusts the volume level for each connected auxiliary equipment: “+18 dB” – “0 dB” – “-8 dB.”

This setting negates the need to adjust the volume level between sources.

\*1 Hidden when “SET POSITION” is set to “OFF.”

\*2 When the audio output is set to “SUB-OUT” (page 17).

\*3 When AUX source is activated (page 18).

## Enjoying sophisticated sound functions — Advanced Sound Engine

Advanced Sound Engine creates an ideal in-car sound field with digital signal processing.

### Selecting the sound quality — EQ7 Preset

You can select an equalizer curve from 7 equalizer curves (XPLOD, VOCAL, EDGE, CRUISE, SPACE, GRAVITY, CUSTOM or OFF).

- 1 During reception/playback, press the select button.
- 2 Rotate the control dial until “EQ7 PRESET” appears, then press it.
- 3 Rotate the control dial until the desired equalizer curve appears, then press it.
- 4 Press ↩ (BACK).

To cancel the equalizer curve, select “OFF” in step 3.

## Tip

The equalizer curve setting can be memorized for each source.

## Customizing the equalizer curve — EQ7 Setting

“CUSTOM” of EQ7 allows you to make your own equalizer settings.

- 1 Select a source, then press the select button.
- 2 Rotate the control dial until “EQ7 SETTING” appears, then press it.
- 3 Rotate the control dial until “BASE” appears, then press it.  
You can select an equalizer curve as a basis for further customizing.
- 4 Rotate the control dial to select the equalizer curve, then press it.
- 5 Setting the equalizer curve.
  - 1 Rotate the control dial to select the frequency range, then press it.



BAND1: 63 Hz  
BAND2: 160 Hz  
BAND3: 400 Hz  
BAND4: 1 kHz  
BAND5: 2.5 kHz  
BAND6: 6.3 kHz  
BAND7: 16.0 kHz

- 2 Rotate the control dial to adjust the volume level, then press it.  
The volume level is adjustable in 1 dB steps, from -6 dB to +6 dB.

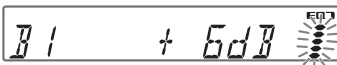

Repeat steps 1 and 2 to adjust other frequency ranges.

- 6 Press  $\rightarrow$  (BACK) twice.

The equalizer curve is stored in “CUSTOM.”

## Optimizing sound by Time Alignment — Listening Position

The unit can simulate a natural sound field by delaying the sound output from each speaker to suit your position. The options for “POSITION” are indicated below.

- FRONT L (1)**: Front left  
**FRONT R (2)**: Front right  
**FRONT (3)**: Center front  
**ALL (4)**: In the center of your car  
**OFF**: No position set

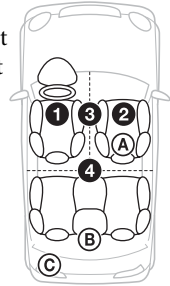

- You can also set the approximate subwoofer position from your listening position if:
- the audio output is set to “SUB-OUT” (page 17).
  - the listening position is set besides “OFF.”

The options for “SET SW POS” are indicated below.

- NEAR (A)**: Near  
**NORMAL (B)**: Normal  
**FAR (C)**: Far

- 1 During reception/playback, press the select button.
- 2 Rotate the control dial until “SET POSITION” appears, then press it.
- 3 Rotate the control dial to select from “FRONT L,” “FRONT R,” “FRONT” or “ALL,” then press it.
- 4 Rotate the control dial until “SET SW POS” appears, then press it.

**5** Rotate the control dial to select the subwoofer position from “NEAR,” “NORMAL” or “FAR,” then press it.

**6** Press ↵ (BACK).

To cancel listening position, select “OFF” on step 3.

---

## Adjusting the listening position

You can fine-tune the listening position setting.

**1** During reception/playback, press the select button.

**2** Rotate the control dial until “ADJ POSITION” appears, then press it.

**3** Rotate the control dial to adjust the listening position, then press it.  
Adjustable range: “+3” – “CENTER” – “-3.”

**4** Press ↵ (BACK).

---

## DM+ Advanced

DM+ Advanced improves digitally compressed sound by restoring high frequencies lost in the compression process.

**1** During playback, press the select button.

**2** Rotate the control dial until “DM+” appears, then press it.

**3** Rotate the control dial to select “ON,” then press it.

**4** Press ↵ (BACK).

### Tip

The DM+ setting can be memorized for each source.

---

## Using rear speakers as subwoofer — Rear Bass Enhancer

Rear Bass Enhancer enhances the bass sound by applying the low pass filter setting (page 17) to the rear speakers. This function allows the rear speakers to work as a subwoofer if one is not connected.

**1** During reception/playback, press the select button.

**2** Rotate the control dial until “RB ENH” appears, then press it.

**3** Rotate the control dial to select from “1,” “2” or “3,” then press it.

**4** Press ↵ (BACK).

## Adjusting setup items

**1** Press and hold the select button.  
The setup display appears.

**2** Rotate the control dial until the desired item appears, then press it.

**3** Rotate the control dial to select the setting, then press it.\*  
The setting is complete.

**4** Press ↵ (BACK).

\* For CLOCK-ADJ and BTM settings, step 4 is not necessary.

The following items can be set depending on the source and setting:

---

**CLOCK-ADJ** (Clock Adjust) (page 5)

---

**CT** (Clock Time)  
Activates the CT function: “ON,” “OFF” (page 10).

---



---

**BEEP**

Activates the beep sound: “ON,” “OFF.”

---

**CAUT ALM**\*1 (Caution Alarm)

Activates the caution alarm: “ON,” “OFF” (page 5).

---

**AUX-A**\*1 (AUX Audio)

Activates the AUX source display: “ON,” “OFF” (page 18).

---

**AUTO OFF**

Shuts off automatically after a desired time when the unit is turned off: “NO,” “30S (Seconds),” “30M (Minutes),” “60M (Minutes).”

---

**REAR/SUB**\*1

Switches the audio output: “SUB-OUT” (subwoofer), “REAR-OUT” (power amplifier).

---

**DEMO** (Demonstration)

Activates the demonstration: “ON,” “OFF.”

---

**DIMMER**

Changes the display brightness: “ON,” “OFF.”

---

**M.DISPLAY** (Motion Display)

- “SA”: to show moving patterns and spectrum analyzer.
  - “OFF”: to deactivate the Motion Display.
- 

**AUTO SCR** (Auto Scroll)

Scrolls long items automatically: “ON,” “OFF.”

---

**REGIONAL**\*2

Restricts reception to a specific region: “ON,” “OFF” (page 9).

---

**ZAP TIME** (Zappin Time)

Selects the playback time for the ZAPPIN function.

- “Z.TIME-1 (about 6 seconds),”
- “Z.TIME-2 (about 15 seconds),”
- “Z.TIME-3 (about 30 seconds).”

---

---

**ZAP BEEP** (Zappin Beep)

Has the beep sound between track passages: “ON,” “OFF.”

---

**LPF FREQ**\*3 (Low Pass Filter Frequency)

Selects the subwoofer cut-off frequency: “50Hz,” “60Hz,” “80Hz,” “100Hz,” “120Hz.”

---

**LPF SLOP**\*3 (Low Pass Filter Slope)

Selects the LPF slope: “1,” “2,” “3.”

---

**SW PHASE**\*4 (Subwoofer Phase)

Selects the subwoofer phase: “NORM,” “REV.”

---

**HPF FREQ** (High Pass Filter Frequency)

Selects the front/rear speaker cut-off frequency: “OFF,” “50Hz,” “60Hz,” “80Hz,” “100Hz,” “120Hz.”

---

**HPF SLOP** (High Pass Filter Slope)

Selects the HPF slope (effective only when HPF FREQ is set to other than “OFF”): “1,” “2,” “3.”

---

**LOUDNESS** (Dynamic Loudness)

Reinforces bass and treble for clear sound at low volume levels: “ON,” “OFF.”

---

**ALO** (Automatic Level Optimizer)

Adjust the playback volume level of all playback sources to the optimum level: “ON,” “OFF.”

---

**BTM** (page 8)

---

\*1 When the unit is turned off.

\*2 When FM is received.

\*3 When the audio output is set to “SUB-OUT” or Rear Bass Enhancer is set to other than “OFF.”

\*4 When the audio output is set to “SUB-OUT.”

## Using optional equipment

### Auxiliary audio equipment

By connecting an optional portable audio device to the AUX input jack (stereo mini jack) on the unit and then simply selecting the source, you can listen on your car speakers.

#### Connecting the portable audio device

- 1 Turn off the portable audio device.
- 2 Turn down the volume on the unit.
- 3 Connect the portable audio device to the unit with a connecting cord (not supplied)\*.

\* Be sure to use a straight type plug.

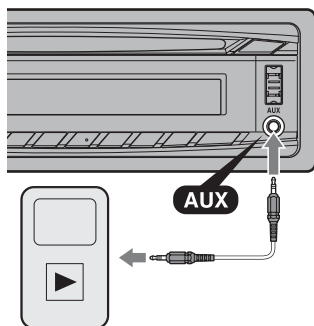

#### Adjusting the volume level

Be sure to adjust the volume for each connected audio device before playback.

- 1 Turn down the volume on the unit.
- 2 Press **(SOURCE/OFF)** repeatedly until "AUX" appears.
- 3 Start playback of the portable audio device at a moderate volume.
- 4 Set your usual listening volume on the unit.
- 5 Adjust the input level (page 14).

## RM-X114 Remote commander

The corresponding buttons on the remote commander control the same functions as those on this unit.

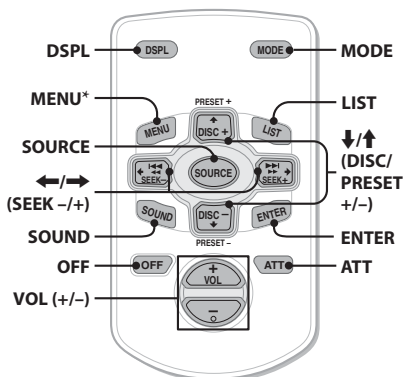

The following buttons on the remote commander have also different buttons/functions from the unit.

- **DSPL (display) button**  
To change display items.
- **SOURCE button**  
To turn on the power; change the source (Radio/CD/USB/AUX).
- **←/→ (SEEK -/+) buttons**  
To control Radio/CD/USB, the same as **(SEEK)** -/+ on the unit.
- **SOUND button**  
The same as the select button on the unit.
- **OFF button**  
To turn off the power; stop the source.
- **LIST button**  
To enter the Quick-BrowZer™ mode.
- **↑/↓ (DISC/PRESET +/-) buttons**  
To control CD/USB, the same as **(1)/(2)** (ALBUM **▼/▲**) buttons on the unit.
- **ATT (attenuate) button**  
To attenuate the sound. To cancel, press again.

\* Not available for this unit.

## Note

If the unit is turned off and the display disappears, it cannot be operated with the remote commander unless **(SOURCE/OFF)** on the unit is pressed, or a disc is inserted to activate the unit first.

## Additional Information

### Precautions

- Cool off the unit beforehand if your car has been parked in direct sunlight.
- Do not leave the front panel or audio devices brought in inside the car, or it may cause malfunction due to high temperature in direct sunlight.
- Power antenna (aerial) extends automatically.

### Moisture condensation

Should moisture condensation occur inside the unit, remove the disc and wait for about an hour for it to dry out; otherwise the unit will not operate properly.

### To maintain high sound quality

Do not splash liquid onto the unit or discs.

---

## Notes on discs

- Do not expose discs to direct sunlight or heat sources such as hot air ducts, nor leave it in a car parked in direct sunlight.
- Before playing, wipe the discs with a cleaning cloth from the center out. Do not use solvents such as benzine, thinner, commercially available cleaners.
- This unit is designed to play back discs that conform to the Compact Disc (CD) standard. DualDiscs and some of the music discs encoded with copyright protection technologies do not conform to the Compact Disc (CD) standard, therefore, these discs may not be playable by this unit.



- **Discs that this unit CANNOT play**
  - Discs with labels, stickers, or sticky tape or paper attached. Doing so may cause a malfunction, or may ruin the disc.
  - Discs with non-standard shapes (e.g., heart, square, star). Attempting to do so may damage the unit.
  - 8 cm (3 1/4 in) discs.

### Notes on CD-R/CD-RW discs

- The maximum number of: (CD-R/CD-RW only)
  - folders (albums): 150 (including root folder)
  - files (tracks) and folders: 300 (may less than 300 if folder/file names contain many characters)
  - displayable characters for a folder/file name: 32 (Joliet)/64 (Romeo)
- If the multi-session disc begins with a CD-DA session, it is recognized as a CD-DA disc, and other sessions are not played back.
- **Discs that this unit CANNOT play**
  - CD-R/CD-RW of poor recording quality.
  - CD-R/CD-RW recorded with an incompatible recording device.
  - CD-R/CD-RW which is finalized incorrectly.
  - CD-R/CD-RW other than those recorded in music CD format or MP3 format conforming to ISO9660 Level 1/Level 2, Joliet/Romeo or multi-session.

## Playback order of MP3/WMA/AAC files

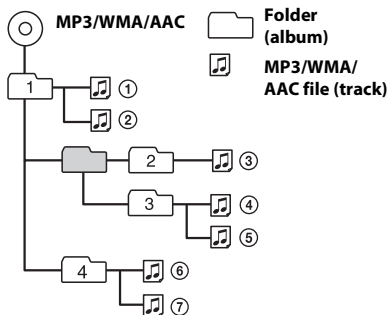

If you have any questions or problems concerning your unit that are not covered in this manual, consult your nearest Sony dealer.

## Maintenance

### Replacing the lithium battery of the remote commander

When the battery becomes weak, the range of the remote commander becomes shorter. Replace the battery with a new CR2025 lithium battery. Use of any other battery may present a risk of fire or explosion.

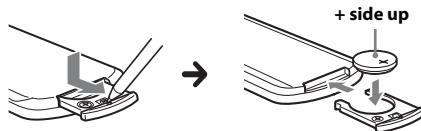

### Notes on the lithium battery

- Keep the lithium battery out of the reach of children. Should the battery be swallowed, immediately consult a doctor.
- Wipe the battery with a dry cloth to assure a good contact.
- Be sure to observe the correct polarity when installing the battery.
- Do not hold the battery with metallic tweezers, otherwise a short-circuit may occur.
- Do not expose the battery to excessive heat such as direct sunlight, fire or the like.

### WARNING

Battery may explode if mistreated. Do not recharge, disassemble, or dispose of in fire.

## Cleaning the connectors

The unit may not function properly if the connectors between the unit and the front panel are not clean. In order to prevent this, detach the front panel (page 5) and clean the connectors with a cotton swab. Do not apply too much force. Otherwise, the connectors may be damaged.

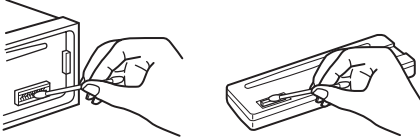

### Notes

- For safety, turn off the ignition before cleaning the connectors, and remove the key from the ignition switch.
- Never touch the connectors directly with your fingers or with any metal device.

## Specifications

### Tuner section

#### FM

**Tuning range:** 87.5 – 108.0 MHz

**Antenna (aerial) terminal:**

External antenna (aerial) connector

**Intermediate frequency:** 25 kHz

**Usable sensitivity:** 8 dBf

**Selectivity:** 75 dB at 400 kHz

**Signal-to-noise ratio:** 80 dB (stereo)

**Separation:** 50 dB at 1 kHz

**Frequency response:** 20 – 15,000 Hz

#### MW/LW

**Tuning range:**

MW: 531 – 1,602 kHz

LW: 153 – 279 kHz

**Antenna (aerial) terminal:**

External antenna (aerial) connector

**Intermediate frequency:**

9,124.5 kHz or 9,115.5 kHz/4.5 kHz

**Sensitivity:** MW: 26  $\mu$ V, LW: 45  $\mu$ V

### CD Player section

**Signal-to-noise ratio:** 120 dB

**Frequency response:** 10 – 20,000 Hz

**Wow and flutter:** Below measurable limit

### USB Player section

**Interface:** USB (Full-speed)

**Maximum current:** 1 A

### Power amplifier section

**Output:** Speaker outputs

**Speaker impedance:** 4 – 8 ohms

**Maximum power output:** 45 W  $\times$  4 (at 4 ohms)

## General

### Outputs:

- Audio outputs terminal (rear/sub switchable)
- Power antenna (aerial) relay control terminal
- Power amplifier control terminal

### Inputs:

- Remote controller input terminal
- Antenna (aerial) input terminal
- AUX input jack (stereo mini jack)
- USB signal input connector

**Power requirements:** 12 V DC car battery  
(negative ground (earth))

**Dimensions:** Approx. 178 × 50 × 179 mm  
(7<sup>1</sup>/<sub>8</sub> × 2 × 7<sup>1</sup>/<sub>8</sub> in) (w/h/d)

**Mounting dimensions:** Approx. 182 × 53 × 162 mm  
(7<sup>1</sup>/<sub>4</sub> × 2<sup>1</sup>/<sub>8</sub> × 6<sup>1</sup>/<sub>2</sub> in) (w/h/d)

**Mass:** Approx. 1.2 kg (2 lb 11 oz)

### Supplied accessory:

- Parts for installation and connections (1 set)

### Optional accessories/equipment:

- Remote commander: RM-X114

Your dealer may not handle some of the above listed accessories. Please ask the dealer for detailed information.

Design and specifications are subject to change without notice.

## Troubleshooting

The following checklist will help you remedy problems you may encounter with your unit. Before going through the checklist below, check the connection and operating procedures.

For details on using the fuse and removing the unit from the dashboard, refer to the installation/connections manual supplied with this unit.

If the problem is not solved, visit the support site on the back cover.

### General

#### **No power is being supplied to the unit.**

- Check the connection or fuse.
- If the unit is turned off and the display disappears, it cannot be operated with the remote commander.
  - Turn on the unit.

---

#### **The power antenna (aerial) does not extend.**

- The power antenna (aerial) does not have a relay box.

---

#### **No sound.**

- The ATT function is activated.
- The position of the fader control “FADER” is not set for a 2-speaker system.

---

#### **No beep sound.**

- The beep sound is canceled (page 17).
- An optional power amplifier is connected and you are not using the built-in amplifier.

---

#### **The contents of the memory have been erased.**

- The power supply lead or battery has been disconnected or it is not connected properly.

---

#### **Stored stations and correct time are erased. The fuse has blown.**

#### **Makes noise when the position of the ignition is switched.**

- The leads are not matched correctly with the car's accessory power connector.

---

**During playback or reception, demonstration mode starts.**

- If no operation is performed for 5 minutes with “DEMO-ON” set, demonstration mode starts.
  - Set “DEMO-OFF” (page 17).

---

**The display disappears from/does not appear in the display window.**

- The dimmer is set to “DIM-ON” (page 17).
- The display disappears if you press and hold **(SOURCE/OFF)**.
  - Press **(SOURCE/OFF)** on the unit until the display appears.
- The connectors are dirty (page 21).

---

**The Auto Off function does not operate.**

- The unit is turned on. The Auto Off function activates after turning off the unit.
  - Turn off the unit.

---

**Radio reception****The stations cannot be received.****The sound is hampered by noises.**

- The connection is not correct.
  - Connect a power antenna (aerial) control lead (blue) or accessory power supply lead (red) to the power supply lead of a car’s antenna (aerial) booster (only when your car has built-in radio antenna (aerial) in the rear/side glass).
  - Check the connection of the car antenna (aerial).
  - If the auto antenna (aerial) will not go up, check the connection of the power antenna (aerial) control lead.

---

**Preset tuning is not possible.**

- Store the correct frequency in the memory.
- The broadcast signal is too weak.

---

**Automatic tuning is not possible.**

- The broadcast signal is too weak.
  - Perform manual tuning.

---

**RDS****The SEEK starts after a few seconds of listening.**

- The station is non-TP or has weak signal.
  - Deactivate TA (page 9).

---

**No traffic announcements.**

- Activate TA (page 9).
- The station does not broadcast any traffic announcements despite being TP.
  - Tune in another station.

---

**PTY displays “-----.”**

- The current station is not an RDS station.
- RDS data has not been received.
- The station does not specify the program type.

---

**Program service name flashes.**

- There is no alternative frequency for the current station.
  - Press **(SEEK)** +/- while the program service name is flashing. “PI SEEK” appears and the unit starts searching for another frequency with the same PI (Program Identification) data.

---

**CD playback****The disc cannot be loaded.**

- Another disc is already loaded.
- The disc has been forcibly inserted upside down or in the wrong way.

---

**The disc does not play back.**

- Defective or dirty disc.
- The CD-Rs/CD-RWs are not for audio use (page 20).

---

**MP3/WMA/AAC files cannot be played back.**

- The disc is incompatible with the MP3/WMA/AAC format and version. For details on playable discs and formats, visit the support site.

---

**MP3/WMA/AAC files take longer to play back than others.**

- The following discs take a longer time to start playback.
  - a disc recorded with a complicated tree structure.
  - a disc recorded in Multi Session.
  - a disc to which data can be added.

---

**The display items do not scroll.**

- For discs with very many characters, those may not scroll.
- “AUTO SCR” is set to “OFF.”
  - Set “A.SCRL-ON” (page 17).
  - Press and hold (DSPL) (SCRL).

---

**The sound skips.**

- Installation is not correct.
  - Install the unit at an angle of less than 45° in a sturdy part of the car.
- Defective or dirty disc.

---

**USB playback**

---

**You cannot play back items via a USB hub.**

- This unit cannot recognize USB devices via a USB hub.

---

**Cannot play back items.**

- A USB device does not work.
  - Reconnect it.

---

**The USB device takes longer to play back.**

- The USB device contains files with a complicated tree structure.

---

**The sound is intermittent.**

- The sound may be intermittent at a high-bit-rate of more than 320 kbps.

---

**Error displays/Messages**

---

**CHECKING**

- The unit is confirming the connection of a USB device.
  - Wait until confirming the connection is finished.

---

**ERROR**

- The disc is dirty or inserted upside down.
  - Clean or insert the disc correctly.
- A blank disc has been inserted.
- The disc cannot play due to a problem.
  - Insert another disc.
- USB device was not automatically recognized.
  - Reconnect it again.
- Press ▲ to remove the disc.

---

**FAILURE**

- The connection of speakers/amplifiers is incorrect.
  - See the installation/connections manual of this model to check the connection.

---

**HUB NO SUPRT (Hubs Not Supported)**

- USB hub is not supported on this unit.

---

**NO AF**

- There is no alternative frequency for the current station.
  - Press (SEEK) +/- while the program service name is flashing. The unit starts searching for another frequency with the same PI (Program Identification) data (“PI SEEK” appears).

---

**NO DEV (No Device)**

- USB is selected as source without a USB device connected. A USB device or a USB cable has been disconnected during playback.
  - Be sure to connect a USB device and USB cable.

---

**NO MUSIC**

- The disc or USB device does not contain a music file.
  - Insert a music CD in this unit.
  - Connect a USB device with a music file in it.



---

**NO NAME**

→ A disc/album/artist/track name is not written in the track.

---

**NO TP**

→ The unit will continue searching for available TP stations.

---

**OFFSET**

→ There may be an internal malfunction.  
– Check the connection. If the error indication remains on in the display, consult your nearest Sony dealer.

---

**OVERLOAD**

→ USB device is overloaded.  
– Disconnect the USB device, then change the source by pressing (SOURCE/OFF).  
– Indicates that the USB device is out of order, or an unsupported device is connected.

---

**READ**

→ The unit is reading all track and album information on the disc.  
– Wait until reading is complete and playback starts automatically. Depending on the disc structure, it may take more than a minute.

---

**USB NO SUPRT** (USB Not Supported)

→ The connected USB device is not supported.  
– For details on the compatibility of your USB device, visit the support site.

---

**"LLLLL" or "rrrrr"**

→ During reverse or fast-forward, you have reached the beginning or the end of the disc and you cannot go any further.

---

**"\_"**

→ The character cannot be displayed with the unit.

If these solutions do not help improve the situation, consult your nearest Sony dealer. If you take the unit to be repaired because of CD playback trouble, bring the disc that was used at the time the problem began.

## Wichtig!

Bitte nehmen Sie sich etwas Zeit, um den Geräte-Pass vollständig auszufüllen. Dieser befindet sich auf der hinteren Umschlagseite dieser Bedienungsanleitung.

Montieren Sie dieses Gerät aus Sicherheitsgründen im Armaturenbrett des Fahrzeugs. Zur Installation und zum Anschluss siehe die mitgelieferte Installations-/Anschlussanleitung.

**CLASS 1  
LASER PRODUCT**

Dieses Etikett befindet sich an der Unterseite des Gehäuses.

### **Hinweis für Kunden: Die folgenden Informationen gelten nur für Geräte, die in Ländern verkauft werden, in denen EU-Richtlinien gelten**

Der Hersteller dieses Produktes ist Sony Corporation, 1-7-1 Konan Minato-ku Tokio, 108-0075 Japan. Bevollmächtigter für EMV und Produktsicherheit ist Sony Deutschland GmbH, Hedelfinger Strasse 61, 70327 Stuttgart, Deutschland. Für Kundendienst- oder Garantieangelegenheiten wenden Sie sich bitte an die in Kundendienst- oder Garantiedokumenten genannten Adressen.



**Entsorgung von gebrauchten elektrischen und elektronischen Geräten (anzuwenden in den Ländern der Europäischen Union und anderen europäischen**

### **Ländern mit einem separaten Sammelsystem für diese Geräte)**

Das Symbol auf dem Produkt oder seiner Verpackung weist darauf hin, dass dieses Produkt nicht als normaler Haushaltsabfall zu behandeln ist, sondern an einer Annahmestelle für das Recycling von elektrischen und elektronischen Geräten abgegeben werden muss. Durch Ihren Beitrag zum korrekten Entsorgen dieses Produkts schützen Sie die Umwelt und die Gesundheit Ihrer Mitmenschen. Umwelt und Gesundheit werden durch falsches Entsorgen gefährdet. Materialrecycling hilft, den Verbrauch von Rohstoffen zu verringern. Weitere Informationen zum Recycling dieses Produkts erhalten Sie bei Ihrer Gemeindeverwaltung, den kommunalen Entsorgungsbetrieben oder dem Geschäft, in dem Sie das Produkt gekauft haben.

ZAPPIN und Quick-BrowZer sind Markenzeichen der Sony Corporation.

Windows Media ist ein eingetragenes Markenzeichen oder Markenzeichen der Microsoft Corporation in den USA und/oder anderen Ländern.

Dieses Produkt enthält Technologie, die bestimmten Schutz- und Urheberrechten von Microsoft unterliegt. Die Benutzung oder Verteilung dieser Technologie außerhalb dieses Produktes ohne entsprechende Lizenz(en) von Microsoft ist verboten.

MPEG Layer-3 Audiocodierttechnologie und Patente lizenziert von Fraunhofer IIS und Thomson.

**Warnhinweis, wenn die Zündung Ihres Fahrzeugs nicht über eine Zubehörposition (ACC oder I) verfügt**

Aktivieren Sie unbedingt die Abschaltautomatik (Seite 19). Nach dem Ausschalten wird das Gerät dann nach der voreingestellten Zeit automatisch vollständig abgeschaltet, so dass der Autobatterie kein Strom mehr entzogen wird. Wenn Sie die Abschaltautomatik nicht aktivieren, müssen Sie jedes Mal, wenn Sie die Zündung ausschalten, die Taste **(SOURCE/OFF)** gedrückt halten, bis die Anzeige ausgeblendet wird.

# Inhaltsverzeichnis

Vorbereitungen .....	5
Beenden des DEMO-Modus.....	5
Einstellen der Uhr .....	5
Abnehmen der Frontplatte .....	5
Lage und Funktion der Bedienelemente.....	6
Hauptgerät.....	6
Radio .....	8
Speichern und Empfangen von Sendern .....	8
RDS.....	8
CD .....	11
Wiedergeben einer CD .....	11
USB-Geräte .....	11
Wiedergabe mit einem USB-Gerät .....	11
Suchen und Wiedergeben von Titeln .....	12
Wiedergeben von Titeln in verschiedenen Modi .....	12
Suchen nach einem Titel anhand seines Namens — Quick-BrowZer™.....	13
Suchen nach einem Titel durch Anspielen der Titel — ZAPPIN™.....	14
Klangeinstellungen und Setup-Menü .....	15
Ändern der Klangeinstellungen.....	15
Verwenden der erweiterten Klangfunktionen — Erweiterte Sound-Engine.....	16
Einstellen von Konfigurationsoptionen .....	18
Verwenden gesondert erhältlicher Geräte .....	20
Zusätzliche Audiogeräte .....	20
Fernbedienung RM-X114.....	21
Weitere Informationen .....	22
Sicherheitsmaßnahmen.....	22
Wartung.....	23
Technische Daten.....	24
Störungsbehebung .....	25

# Vorbereitungen

## Beenden des DEMO-Modus

Sie können die Demo, die beim Ausschalten des Geräts angezeigt wird, abbrechen.

- 1 Halten Sie die Auswahlstaste gedrückt.**  
Die Einstellanzeige erscheint.
- 2 Drehen Sie den Steuerregler, bis „DEMO“ angezeigt wird, und drücken Sie anschließend den Steuerregler.**
- 3 Wählen Sie durch Drehen des Steuerreglers „DEMO-OFF“ aus und drücken Sie anschließend den Steuerregler.**  
Die Einstellung ist damit abgeschlossen.
- 4 Drücken Sie ↵ (BACK).**  
Die Anzeige wechselt wieder in den normalen Empfangsmodus bzw. Wiedergabemodus.

## Einstellen der Uhr

Die Uhr zeigt die Uhrzeit im 24-Stunden-Format digital an.

- 1 Halten Sie die Auswahlstaste gedrückt.**  
Die Einstellanzeige erscheint.
- 2 Drehen Sie den Steuerregler, bis „CLOCK-ADJ“ erscheint, und drücken Sie anschließend den Steuerregler.**  
Die Stundenanzeige blinkt.
- 3 Drehen Sie den Steuerregler, um die Stunden und Minuten einzustellen.**  
Drücken Sie (SEEK) -/+, um zur jeweils nächsten Ziffer in der Digitalanzeige zu wechseln.
- 4 Drücken Sie die Auswahlstaste, nachdem Sie die Minuten eingestellt haben.**  
Der Einstellvorgang ist damit abgeschlossen und die Uhr beginnt zu laufen.

Zum Einblenden der Uhrzeit drücken Sie (DSPL).

## Abnehmen der Frontplatte

Um zu verhindern, dass das Gerät gestohlen wird, können Sie die Frontplatte abnehmen.

- 1 Halten Sie (SOURCE/OFF) gedrückt.**  
Das Gerät schaltet sich aus.
- 2 Drücken Sie ⬆ und ziehen Sie die Frontplatte auf sich zu und heraus.**

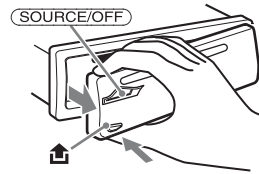

### Warnton

Wenn Sie den Zündschlüssel in die Position OFF stellen, ohne die Frontplatte abzunehmen, ertönt einige Sekunden lang ein Warnton. Der Warnton wird nur ausgegeben, wenn der integrierte Verstärker verwendet wird.

### Hinweis

Schützen Sie die Frontplatte vor Hitze bzw. hohen Temperaturen und vor Feuchtigkeit. Lassen Sie sie nicht in geparkten Autos, auf dem Armaturenbrett oder auf der Hutablage liegen.

## Anbringen der Frontplatte

Setzen Sie Teil (A) der Frontplatte wie abgebildet an Teil (B) am Gerät an und drücken Sie dann die linke Seite hinein, bis sie mit einem Klicken einrastet.

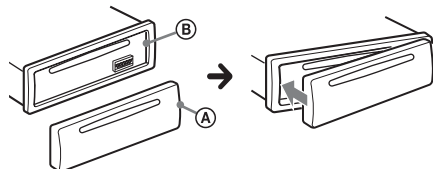

# Lage und Funktion der Bedienelemente

## Hauptgerät

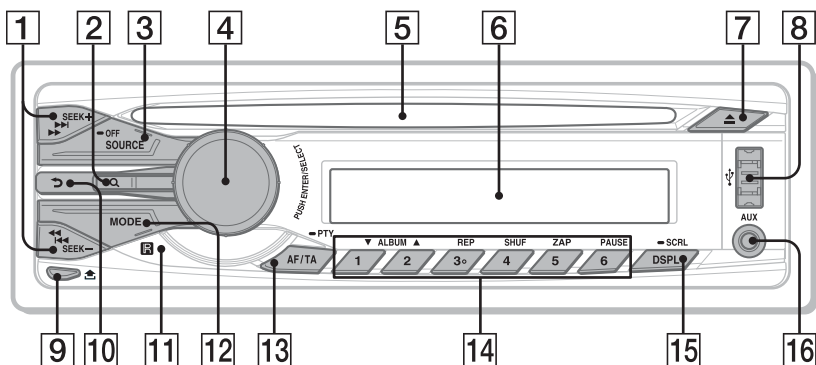

In diesem Abschnitt werden Lage und Grundfunktionen der Teile und Bedienelemente beschrieben.

### 1 Tasten SEEK +/-

#### Radio:

Automatisches Einstellen von Sendern (drücken) bzw. manuelle Sendersuche (gedrückt halten).

#### CD/USB:

Überspringen von Titeln (drücken), Überspringen mehrerer Titel hintereinander (drücken, dann innerhalb von 1 Sekunde erneut drücken und gedrückt halten) bzw. Rückwärts-/Vorwärtssuchen in einem Titel (gedrückt halten).

### 2 Taste Q (BROWSE) Seite 13

Aktivieren des Quick-BrowZer™-Modus.

### 3 Taste SOURCE/OFF

Drücken Sie diese Taste, um das Gerät einzuschalten bzw. die Tonquelle (Radio/CD/USB/AUX) zu wechseln. Wenn Sie die Taste 1 Sekunde lang gedrückt halten, schaltet sich das Gerät aus.

Wenn Sie die Taste mehr als 2 Sekunden lang gedrückt halten, schaltet sich das Gerät aus und die Anzeige wird ausgeblendet.

### 4 Steuerregler/Auswahl Taste

Seite 15, 18

Einstellen der Lautstärke (drehen) bzw. Auswählen von Einstelloptionen (drücken und drehen).

### 5 CD-Einschub

Legen Sie eine CD mit der beschrifteten Seite nach oben ein. Die Wiedergabe beginnt.

### 6 Display

### 7 Taste ▲ (Auswerfen)

Auswerfen der CD.

### 8 USB-Anschluss Seite 11

**9 Taste  (Lösen der Frontplatte)**

Seite 5

**10 Taste  (BACK)**

Zurückschalten zur vorherigen Anzeige.

**11 Empfänger für die Fernbedienung**

**12 Taste MODE** Seite 8

Auswählen des Radiofrequenzbereichs (FM (UKW)/MW/LW) (drücken).

**13 Taste AF (Alternativfrequenzen)/ TA (Verkehrsdurchsagen)/ PTY (Programmtypauswahl)** Seite 9

Einstellen von AF und TA (drücken) bzw. Auswählen des Programmtyps (PTY) bei einem RDS-Sender (gedrückt halten).

**14 Zahlentasten (Stationstasten)**

**Radio:**

Einstellen gespeicherter Sender (drücken) bzw. Speichern von Sendern (gedrückt halten).

**CD/USB:**

**① / ②): ALBUM ▼/▲** (während der MP3-/WMA-/AAC-Wiedergabe)

Überspringen von Alben (drücken) bzw. Überspringen mehrerer Alben hintereinander (gedrückt halten).

**③): REP\*** Seite 12

**④): SHUF** Seite 12

**⑤): ZAP** Seite 14

Wechseln in den ZAPPIN™-Modus.

**⑥): PAUSE**

Anhalten der Wiedergabe. Zum Beenden der Funktion drücken Sie die Taste erneut.

**15 Taste DSPL (Anzeige)/**

**SCRL (Blättern)** Seite 8, 11, 12

Wechseln der Informationen im Display (drücken) bzw.

Durchlaufenlassen der Informationen im Display (gedrückt halten).

**16 AUX-Eingangsbuchse** Seite 20

\* Diese Taste ist mit einem fühlbaren Punkt gekennzeichnet.

## Radio

### Speichern und Empfangen von Sendern

#### Achtung

Wenn Sie während der Fahrt Sender einstellen, sollten Sie die BTM-Funktion (Speicherbelegungsautomatik) verwenden. Andernfalls besteht Unfallgefahr.

### Automatisches Speichern von Sendern — BTM

- 1 Drücken Sie **(SOURCE/OFF)** so oft, bis „TUNER“ erscheint.

Zum Wechseln des Frequenzbereichs drücken Sie mehrmals **(MODE)**. Sie können zwischen FM1 (UKW1), FM2 (UKW2), FM3 (UKW3), MW und LW wählen.

- 2 Halten Sie die Auswahltaste gedrückt. Die Einstellanzeige erscheint.

- 3 Drehen Sie den Steuerregler, bis „BTM“ angezeigt wird, und drücken Sie anschließend den Steuerregler.

Das Gerät speichert die Sender in der Reihenfolge der Frequenzen auf den Zahlentasten (Stationstasten).

### Manuelles Speichern von Sendern

- 1 Während des Empfangs des zu speichernden Senders halten Sie eine Stationstaste (**(1)** bis **(6)**) so lange gedrückt, bis „MEM“ angezeigt wird.

### Einstellen gespeicherter Sender

- 1 Wählen Sie den Frequenzbereich aus und drücken Sie eine Stationstaste (**(1)** bis **(6)**).

### Automatisches Einstellen von Sendern

- 1 Wählen Sie den Frequenzbereich aus und starten Sie mit **(SEEK)** +/- die Suche nach dem Sender.

Der Suchlauf stoppt, wenn ein Sender empfangen wird. Wiederholen Sie diesen Vorgang, bis das Gerät den gewünschten Sender empfängt.

#### Tipp

Wenn Sie die Frequenz des gewünschten Senders kennen, halten Sie **(SEEK)** +/- gedrückt, bis die Frequenz in etwa erreicht ist, und drücken Sie **(SEEK)** +/- dann so oft, bis die gewünschte Frequenz genau eingestellt ist (manuelle Sendersuche).

### RDS

UKW-Sender, die RDS (Radiodatensystem) unterstützen, strahlen zusammen mit den normalen Radioprogrammsignalen nicht hörbare, digitale Informationen aus.

#### Hinweise

- Je nach Land bzw. Region stehen möglicherweise nicht alle RDS-Funktionen zur Verfügung.
- Die RDS-Funktion arbeitet möglicherweise nicht, wenn die Sendesignale zu schwach sind oder wenn der eingestellte Sender keine RDS-Daten ausstrahlt.

### Wechseln der Informationen im Display

Drücken Sie **(DSPL)**.



---

## Einstellen von AF (Alternativfrequenzen) und TA (Verkehrsdurchsagen)

Mit AF wird der Sender mit den stärksten Signalen in einem Netzwerk ständig neu eingestellt, während mit TA gegebenenfalls aktuelle Verkehrsinformationen bzw. Verkehrsfunksender (TP) empfangen werden.

**1 Drücken Sie  $\text{\textcircled{AF/TA}}$  so oft, bis die gewünschte Einstellung angezeigt wird.**

Einstellung	Funktion
<b>AF-ON</b>	AF wird aktiviert und TA wird deaktiviert.
<b>TA-ON</b>	TA wird aktiviert und AF wird deaktiviert.
<b>AF/TA-ON</b>	AF und TA werden aktiviert.
<b>AF/TA-OFF</b>	AF und TA werden deaktiviert.

### Speichern von RDS-Sendern zusammen mit der AF- und TA-Einstellung

Sie können zusammen mit den RDS-Sendern die AF/TA-Einstellung speichern. Mit der BTM-Funktion werden nur RDS-Sender mit derselben AF/TA-Einstellung gespeichert.

Beim manuellen Speichern von Sendern können Sie RDS- und Nicht-RDS-Sender mit unterschiedlicher AF/TA-Einstellung speichern.

**1 Stellen Sie AF/TA ein und speichern Sie die Sender dann mit BTM oder manuell ab.**

### Empfangen von Katastrophenwarnungen

Wenn AF oder TA aktiviert ist, unterbrechen Katastrophenwarnungen automatisch die ausgewählte Tonquelle.

#### Tipp

Wenn Sie die Lautstärke während einer Verkehrsdurchsage einstellen, wird der eingestellte Pegel für spätere Verkehrsdurchsagen gespeichert, und zwar unabhängig von der sonst eingestellten Lautstärke.

### Unveränderter Empfang eines Regionalsenders — REGIONAL

Wenn die AF-Funktion aktiviert ist, wird der Empfang dieses Geräts werkseitig auf eine bestimmte Region beschränkt, so dass nicht zu einem anderen Regionalsender mit einer stärkeren Frequenz gewechselt wird.

Wenn Sie den Empfangsbereich des betreffenden Regionalsenders verlassen, stellen Sie während des Empfangs eines UKW-Senders bei der Konfiguration „REG-OFF“ ein (Seite 19).

#### Hinweis

Diese Funktion steht in Großbritannien und in einigen anderen Regionen nicht zur Verfügung.

### Lokalsenderfunktion (nur Großbritannien)

Mithilfe dieser Funktion können Sie andere Lokalsender auswählen, auch wenn diese zuvor nicht unter einer Stationstaste gespeichert wurden.

- 1 Drücken Sie während des UKW-Empfangs eine Stationstaste ( $\text{\textcircled{1}}$  bis  $\text{\textcircled{6}}$ ), unter der ein Lokalsender gespeichert ist.**
- 2 Drücken Sie innerhalb von 5 Sekunden erneut die Stationstaste des Lokalsenders.** Wiederholen Sie diesen Vorgang, bis das Gerät den gewünschten Lokalsender empfängt.

---

## Auswählen des Programmtyps (PTY)

Der gerade empfangene Programmtyp wird angezeigt. Außerdem kann nach dem ausgewählten Programmtyp gesucht werden.

### 1 Halten Sie während des UKW-Empfangs (AF/TA) (PTY) gedrückt.

Der Name des aktuellen Programmtyps erscheint, wenn der Sender PTY-Daten ausstrahlt.

### 2 Drehen Sie den Steuerregler, bis der gewünschte Programmtyp angezeigt wird, und drücken Sie anschließend den Steuerregler.

Das Gerät beginnt, nach einem Sender zu suchen, der den ausgewählten Programmtyp ausstrahlt.

## Programmtypen

---

**NEWS** (Nachrichten), **AFFAIRS** (Aktuelles Zeitgeschehen), **INFO** (Informationen), **SPORT** (Sport), **EDUCATE** (Erziehung und Bildung), **DRAMA** (Hörspiele), **CULTURE** (Kultur), **SCIENCE** (Wissenschaft), **VARIED** (Verschiedenes), **POP M** (Pop-Musik), **ROCK M** (Rock-Musik), **EASY M** (Unterhaltungsmusik), **LIGHT M** (Leichte Klassik), **CLASSICS** (Klassik), **OTHER M** (Sonstige Musik), **WEATHER** (Wetter), **FINANCE** (Finanzberichte), **CHILDREN** (Kinderprogramme), **SOCIAL A** (Magazinsendungen), **RELIGION** (Religion), **PHONE IN** (Hörertelefon), **TRAVEL** (Reiseinformationen), **LEISURE** (Freizeitprogramm), **JAZZ** (Jazz), **COUNTRY** (Country-Musik), **NATION M** (Volksmusik), **OLDIES** (Oldies), **FOLK M** (Folk-Musik), **DOCUMENT** (Dokumentarbeiträge)

---

---

## Einstellen von CT (Uhrzeit)

Mit den CT-Daten (Uhrzeitdaten), die von RDS-Sendern ausgestrahlt werden, lässt sich die Uhr einstellen.

### 1 Stellen Sie bei der Konfiguration „CT-ON“ ein (Seite 19).

#### Hinweis

Die CT-Funktion steht möglicherweise nicht ordnungsgemäß zur Verfügung, auch wenn ein RDS-Sender empfangen wird.

## CD

### Wiedergeben einer CD

Mit dem Gerät lassen sich CD-DAs (auch solche mit CD TEXT) und CD-Rs/CD-RWs (MP3-/WMA-/AAC-Dateien (Seite 22)) wiedergeben.

#### 1 Legen Sie eine CD mit der beschrifteten Seite nach oben ein.

Die Wiedergabe beginnt automatisch.

Zum Auswerfen der CD drücken Sie ▲.

#### Hinweis

Wenn Sie eine CD auswerfen bzw. einlegen wollen, schließen Sie kein USB-Gerät an. Andernfalls kann die CD beschädigt werden.

### Wechseln der Informationen im Display

Je nach CD-Typ, Aufnahmeformat und Einstellungen werden möglicherweise unterschiedliche Informationen angezeigt. Drücken Sie (DSPL).

## USB-Geräte

- Sie können USB-Geräte des Typs MSC (Massenspeicherklasse) verwenden, die dem USB-Standard entsprechen.
- Der entsprechende Codec ist MP3 (.mp3), WMA (.wma), AAC (.m4a) und AAC (.mp4).
- Es empfiehlt sich, eine Sicherungskopie der Daten auf dem USB-Gerät zu erstellen.

Einzelheiten zur Kompatibilität Ihres USB-Geräts finden Sie auf der Support-Website, die auf der hinteren Umschlagseite angegeben ist.

#### Hinweis

Lassen Sie den Motor an, bevor Sie das USB-Gerät anschließen.

Bei manchen USB-Geräten kann es zu Fehlfunktionen und Beschädigungen kommen, wenn Sie zuerst das Gerät anschließen und dann den Motor anlassen.

### Wiedergabe mit einem USB-Gerät

#### 1 Schließen Sie das USB-Gerät mit dem dazugehörigen USB-Kabel an den USB-Anschluss an.

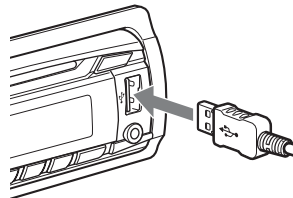

Die Wiedergabe beginnt.

Wenn bereits ein USB-Gerät angeschlossen ist, drücken Sie zum Starten der Wiedergabe (SOURCE/OFF) so oft, bis „USB“ erscheint.

Zum Stoppen der Wiedergabe halten Sie **(SOURCE/OFF)** 1 Sekunde lang gedrückt.

Wenn Sie das USB-Gerät von diesem Gerät trennen wollen, stoppen Sie die USB-Wiedergabe und trennen Sie dann das USB-Gerät.

#### Hinweise

- Verwenden Sie keine USB-Geräte, die so groß oder schwer sind, dass sich bei einer Erschütterung die Verbindung lösen bzw. das Gerät herunterfallen kann.
- Nehmen Sie die Frontplatte nicht ab, während die Wiedergabe am USB-Gerät läuft. Andernfalls können die USB-Daten beschädigt werden.

#### Wechseln der Informationen im Display

Je nach USB-Gerät, Aufnahmeformat und Einstellungen werden möglicherweise unterschiedliche Informationen angezeigt. Drücken Sie **(DSPL)**.

#### Hinweise

- Im Folgenden wird die Höchstzahl an anzeigbaren Daten angegeben.
  - Ordner (Alben): 128
  - Dateien (Titel) pro Ordner: 500
- Je nach Menge der aufgezeichneten Daten kann es etwas dauern, bis die Wiedergabe beginnt.
- DRM-Dateien (digitale Rechteverwaltung) werden unter Umständen nicht wiedergegeben.
- Bei der Wiedergabe bzw. beim Vorwärts-/Rückwärtssuchen in einer VBR-MP3-/WMA-/AAC-Datei (variable Bitrate) wird die verstrichene Spieldauer möglicherweise nicht richtig angezeigt.
- Die Wiedergabe folgender MP3-/WMA-/AAC-Dateien wird nicht unterstützt:
  - Dateien mit verlustfreier Komprimierung
  - Kopiergeschützte Dateien

## Suchen und Wiedergeben von Titeln

### Wiedergeben von Titeln in verschiedenen Modi

Sie können Titel wiederholt (Wiedergabewiederholung) oder in zufälliger Reihenfolge (Zufallswiedergabe) wiedergeben lassen.

Je nach ausgewählter Tonquelle stehen unterschiedliche Wiedergabemodi zur Verfügung.

**1 Drücken Sie während der Wiedergabe **(3)** (REP) oder **(4)** (SHUF) so oft, bis der gewünschte Wiedergabemodus im Display erscheint.**

Es kann eine Weile dauern, bis die Wiedergabe im ausgewählten Wiedergabemodus beginnt.

#### Wiedergabewiederholung

Einstellung	Funktion
<b>↶ TRACK</b>	Wiederholtes Wiedergeben eines Titels.
<b>↶ ALBUM</b>	Wiederholtes Wiedergeben eines Albums.
<b>↶ OFF</b>	Wiedergeben von Titeln in normaler Reihenfolge (normaler Wiedergabemodus).

## Zufallswiedergabe

Einstellung	Funktion
<b>SHUF ALBUM</b>	Wiedergeben eines Albums in willkürlicher Reihenfolge.
<b>SHUF DISC<sup>*1</sup></b>	Wiedergeben einer CD in willkürlicher Reihenfolge.
<b>SHUF DEVICE<sup>*2</sup></b>	Wiedergeben des Inhalts auf einem Gerät in willkürlicher Reihenfolge.
<b>SHUF OFF</b>	Wiedergeben von Titeln in normaler Reihenfolge (normaler Wiedergabemodus).

\*1 nur CD

\*2 nur USB

## Suchen nach einem Titel anhand seines Namens — Quick-BrowZer™

Sie können anhand der Kategorie mühelos nach einem Titel auf einer CD oder auf einem USB-Gerät suchen.

### 1 Drücken Sie Q (BROWSE)\*.

Das Gerät wechselt in den Quick-BrowZer-Modus und die Liste der Suchkategorien erscheint.

Wenn die Titelliste erscheint, drücken Sie so oft **↩** (BACK), bis die gewünschte Suchkategorie angezeigt wird.

\* Während der Wiedergabe drücken Sie Q (BROWSE) länger als 2 Sekunden, um direkt zum Anfang der Kategorielliste zu wechseln (nur USB).

### 2 Wählen Sie durch Drehen des Steuerreglers die gewünschte Kategorie für die Suche aus und drücken Sie zum Bestätigen den Steuerregler.

### 3 Gehen Sie wie in Schritt 2 erläutert vor, bis der gewünschte Titel ausgewählt ist. Die Wiedergabe beginnt.

Zum Deaktivieren des Quick-BrowZer-Modus drücken Sie Q (BROWSE).

#### Hinweis

Wenn Sie den Quick-BrowZer-Modus aktivieren, wird die Einstellung für die Wiedergabewiederholung bzw. Zufallswiedergabe außer Kraft gesetzt.

## Suchen mit Überspringen von Elementen — Sprung-Modus

Auch wenn eine Kategorie viele Elemente enthält, können Sie das gewünschte Element schnell auffindig machen.

### 1 Drücken Sie im Quick-BrowZer-Modus (SEEK) +.

Der Name des Elements erscheint.

### 2 Drehen Sie den Steuerregler, um ein Element in der Nähe des gewünschten Elements auszuwählen.

Das Gerät durchsucht die Elemente in Schritten von 10 % der Gesamtzahl an Elementen.

### 3 Drücken Sie die Auswahl taste.

Im Display erscheint wieder die Anzeige für den Quick-BrowZer-Modus und das ausgewählte Element wird angezeigt.

### 4 Drehen Sie den Steuerregler, um das gewünschte Element auszuwählen, und drücken Sie den Steuerregler.

Die Wiedergabe beginnt, wenn es sich bei dem ausgewählten Element um einen Titel handelt.

Zum Beenden des Sprung-Modus drücken Sie ↵ (BACK) oder (SEEK) -.

## Suchen nach einem Titel durch Anspielen der Titel — ZAPPIN™

Sie können kurze Passagen der Titel auf einer CD oder einem USB-Gerät nacheinander anspielen, um nach dem gewünschten Titel zu suchen.

Der ZAPPIN-Modus eignet sich besonders für die Titelsuche, wenn die Wiedergabe in willkürlicher Reihenfolge oder die wiederholte Wiedergabe in willkürlicher Reihenfolge läuft.

### 1 Drücken Sie während der Wiedergabe die Taste (5) (ZAP).

Die Wiedergabe einer Passage aus dem nächsten Titel beginnt. Sie können die Wiedergabedauer einstellen (Seite 19).

Titel

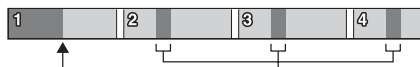

(5) (ZAP) wird Passagen der Titel, die im ZAPPIN-Modus wiedergegeben werden.

### 2 Drücken Sie die Auswahl taste oder (5) (ZAP), sobald eine Passage aus einem Titel wiedergegeben wird, den Sie ganz hören möchten.

Der ausgewählte Titel wird im normalen Wiedergabemodus ab dem Anfang wiedergegeben.

Auch mit ↵ (BACK) können Sie den wiederzugebenden Titel bestätigen.

### Tipps

- Drücken Sie im ZAPPIN-Modus (SEEK) +/-, um einen Titel zu überspringen.
- Drücken Sie im ZAPPIN-Modus (1)/(2) (ALBUM ▼/▲), um ein Album zu überspringen.

# Klangeinstellungen und Setup-Menü

## Ändern der Klangeinstellungen

### Einstellen der Klangeigenschaften

- 1 Drücken Sie während des Empfangs bzw. der Wiedergabe die Auswahl Taste.**
- 2 Drehen Sie den Steuerregler, bis die gewünschte Menüoption angezeigt wird, und drücken Sie anschließend den Steuerregler.**
- 3 Drehen Sie den Steuerregler, um die Einstellung auszuwählen, und drücken Sie anschließend den Steuerregler.**
- 4 Drücken Sie ↵ (BACK).**

Sie können folgende Optionen einstellen:

**EQ7 PRESET** (Seite 16)

**EQ7 SETTING** (Seite 16)

#### POSITION

**SET POSITION** (Einstellen der Hörposition) (Seite 17)

**ADJ POSITION**\*<sup>1</sup> (Feineinstellen der Hörposition) (Seite 17)

**SET SW POS**\*<sup>1</sup>\*<sup>2</sup> (Einstellen der Position des Tiefsttonlautsprechers) (Seite 17)

#### BALANCE

Zum Einstellen der Tonbalance:  
„RIGHT-15“ – „CENTER“ – „LEFT-15“.

#### FADER

Zum Einstellen des relativen Pegels:  
„FRONT-15“ – „CENTER“ – „REAR-15“.

**DM+** (Seite 18)

**RB ENH** (Verstärker für Bässe über Hecklautsprecher) (Seite 18)

**SW LEVEL**\*<sup>2</sup> (Pegel des Tiefsttonlautsprechers)

Zum Einstellen der Lautstärke des Tiefsttonlautsprechers: „+10 dB“ – „0 dB“ – „-10 dB“.  
(„ATT“ wird bei der niedrigsten Einstellung angezeigt.)

**AUX VOL**\*<sup>3</sup> (AUX-Lautstärkepegel)

Zum Einstellen der Lautstärke der einzelnen angeschlossenen Zusatzgeräte: „+18 dB“ – „0 dB“ – „-8 dB“.  
Wenn Sie die Einstellung hier vornehmen, brauchen Sie die Lautstärke der einzelnen Tonquellen nicht mehr einzustellen.

\*1 Abgeblendet, wenn „SET POSITION“ auf „OFF“ gesetzt ist.

\*2 Wenn als Audioausgang „SUB-OUT“ eingestellt ist (Seite 19).

\*3 Wenn die AUX-Tonquelle aktiviert ist (Seite 20).

## Verwenden der erweiterten Klangfunktionen — Erweiterte Sound-Engine

Die erweiterte Sound-Engine erzeugt mit digitaler Signalverarbeitung ein ideales Klangfeld in Fahrzeugen.

### Auswählen der Klangqualität — EQ7-Voreinstellung

Sie können aus 7 Equalizer-Kurven eine geeignete auswählen (XPLOD, VOCAL, EDGE, CRUISE, SPACE, GRAVITY, CUSTOM oder OFF).

- 1 Drücken Sie während des Empfangs bzw. der Wiedergabe die Auswahl-taste.**
- 2 Drehen Sie den Steuerregler, bis „EQ7 PRESET“ angezeigt wird, und drücken Sie anschließend den Steuerregler.**
- 3 Drehen Sie den Steuerregler, bis die gewünschte Equalizer-Kurve angezeigt wird, und drücken Sie anschließend den Steuerregler.**
- 4 Drücken Sie ↵ (BACK).**

Wenn Sie die Equalizer-Kurve deaktivieren wollen, wählen Sie in Schritt 3 die Option „OFF“.

#### **Tipp**

Die Einstellung für die Equalizer-Kurve kann für jede Tonquelle gespeichert werden.

### Individuelles Einstellen der Equalizer-Kurve — EQ7-Einstellung

Mit „CUSTOM“ unter EQ7 können Sie Ihre individuellen Equalizer-Einstellungen vornehmen.

- 1 Wählen Sie eine Tonquelle aus und drücken Sie die Auswahl-taste.**
- 2 Drehen Sie den Steuerregler, bis „EQ7 SETTING“ angezeigt wird, und drücken Sie anschließend den Steuerregler.**
- 3 Drehen Sie den Steuerregler, bis „BASE“ angezeigt wird, und drücken Sie anschließend den Steuerregler.**  
Sie können eine Equalizer-Kurve als Grundlage für individuelle Einstellungen auswählen.
- 4 Drehen Sie den Steuerregler, um die Equalizer-Kurve auszuwählen, und drücken Sie anschließend den Steuerregler.**
- 5 Stellen Sie die Equalizer-Kurve ein.**
  - 1 Drehen Sie den Steuerregler, um den Frequenzbereich auszuwählen, und drücken Sie anschließend den Steuerregler.**



SET BAND 1

BAND1: 63 Hz  
BAND2: 160 Hz  
BAND3: 400 Hz  
BAND4: 1 kHz  
BAND5: 2,5 kHz  
BAND6: 6,3 kHz  
BAND7: 16,0 kHz



**2 Drehen Sie den Steuerregler, um den Lautstärkepegel einzustellen, und drücken Sie anschließend den Steuerregler.**

Die Lautstärke lässt sich in Schritten von 1 dB auf einen Wert zwischen -6 dB und +6 dB einstellen.

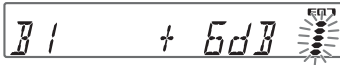

Stellen Sie wie in Schritt 1 und 2 erläutert weitere Frequenzbereiche ein.

**6 Drücken Sie ↵ (BACK) zweimal.**

Die Equalizer-Kurve wird unter „CUSTOM“ gespeichert.

---

## Optimieren des Klangs mithilfe der Tonverzögerung — Hörposition

Das Gerät kann ein natürliches Klangfeld simulieren, indem es die Tonausgabe aus den einzelnen Lautsprechern je nach Hörposition verzögert.

Die Optionen für „POSITION“ sind im Folgenden aufgeführt.

**FRONT L (1):** Vorne links

**FRONT R (2):** Vorne rechts

**FRONT (3):** Vorne Mitte

**ALL (4):** In der Mitte des Fahrzeugs

**OFF:** Keine Position festgelegt

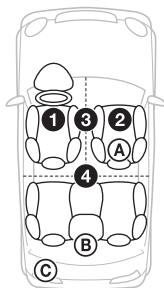

Sie können in folgenden Fällen auch die ungefähre Position des Tiefsttonlautsprechers im Verhältnis zur Hörposition einstellen:

- Der Audioausgang ist auf „SUB-OUT“ eingestellt (Seite 19).
- Die Hörposition ist nicht auf „OFF“ gesetzt.

Die Optionen für „SET SW POS“ sind im Folgenden aufgeführt.

**NEAR (A):** Nah

**NORMAL (B):** Normal

**FAR (C):** Weiter entfernt

**1 Drücken Sie während des Empfangs bzw. der Wiedergabe die Auswahlstaste.**

**2 Drehen Sie den Steuerregler, bis „SET POSITION“ angezeigt wird, und drücken Sie anschließend den Steuerregler.**

**3 Wählen Sie durch Drehen des Steuerreglers „FRONT L“, „FRONT R“, „FRONT“ oder „ALL“ aus und drücken Sie anschließend den Steuerregler.**

**4 Drehen Sie den Steuerregler, bis „SET SW POS“ angezeigt wird, und drücken Sie anschließend den Steuerregler.**

**5 Wählen Sie durch Drehen des Steuerreglers „NEAR“, „NORMAL“ oder „FAR“ als Position des Tiefsttonlautsprechers aus und drücken Sie anschließend den Steuerregler.**

**6 Drücken Sie ↵ (BACK).**

Wenn Sie die Hörposition deaktivieren wollen, wählen Sie in Schritt 3 die Option „OFF“.

---

## Feineinstellen der Hörposition

Sie können eine Feineinstellung für die Hörposition vornehmen.

**1 Drücken Sie während des Empfangs bzw. der Wiedergabe die Auswahlstaste.**

**2 Drehen Sie den Steuerregler, bis „ADJ POSITION“ angezeigt wird, und drücken Sie anschließend den Steuerregler.**

- 3 Drehen Sie den Steuerregler, um die Hörposition feineinzustellen, und drücken Sie anschließend den Steuerregler.**

Einstellbereich: „+3“ – „CENTER“ – „-3“.

- 4 Drücken Sie ↵ (BACK).**

---

## DM+ Erweitert

DM+ Erweitert verbessert digital komprimierten Ton, indem die hohen Frequenzen wiederhergestellt werden, die beim Komprimierungsvorgang verloren gehen.

- 1 Drücken Sie während der Wiedergabe die Auswahlaste.**
- 2 Drehen Sie den Steuerregler, bis „DM+“ angezeigt wird, und drücken Sie anschließend den Steuerregler.**
- 3 Drehen Sie den Steuerregler, um „ON“ auszuwählen, und drücken Sie anschließend den Steuerregler.**
- 4 Drücken Sie ↵ (BACK).**

### Tip

Die DM+-Einstellung kann für jede Tonquelle gespeichert werden.

---

## Verwenden der Hecklautsprecher als Tiefsttonlautsprecher — Verstärker für Bässe über Hecklautsprecher

Verstärker für Bässe über Hecklautsprecher verstärkt die Bässe, indem die Einstellung für den Niedrigpassfilter (Seite 19) auf die Hecklautsprecher angewendet wird. Dabei fungieren die Hecklautsprecher als Tiefsttonlautsprecher, ohne dass tatsächlich einer angeschlossen ist.

- 1 Drücken Sie während des Empfangs bzw. der Wiedergabe die Auswahlaste.**
- 2 Drehen Sie den Steuerregler, bis „RB ENH“ angezeigt wird, und drücken Sie anschließend den Steuerregler.**
- 3 Wählen Sie durch Drehen des Steuerreglers „1“, „2“ oder „3“ aus und drücken Sie anschließend den Steuerregler.**
- 4 Drücken Sie ↵ (BACK).**

## Einstellen von Konfigurationsoptionen

- 1 Halten Sie die Auswahlaste gedrückt.**  
Die Einstellanzeige erscheint.
- 2 Drehen Sie den Steuerregler, bis die gewünschte Option angezeigt wird, und drücken Sie anschließend den Steuerregler.**
- 3 Drehen Sie den Steuerregler, um die Einstellung auszuwählen, und drücken Sie anschließend den Steuerregler.\***  
Die Einstellung ist damit abgeschlossen.
- 4 Drücken Sie ↵ (BACK).**

\* Beim Einstellen der Optionen CLOCK-ADJ und BTM ist Schritt 4 nicht erforderlich.

Sie können je nach Tonquelle und Einstellung folgende Optionen einstellen:

---

**CLOCK-ADJ** (Uhr einstellen) (Seite 5)

---

**CT** (Uhrzeit)

Zum Einstellen der CT-Funktion: „ON“, „OFF“ (Seite 10).

---

**BEEP**

Zum Einstellen des Signaltons: „ON“, „OFF“.

---

**CAUT ALM**<sup>\*1</sup> (Warnton)

Zum Einstellen des Warntons: „ON“, „OFF“ (Seite 5).

---

**AUX-A**<sup>\*1</sup> (AUX-Audio)

Zum Einstellen der AUX-Tonquellenanzeige: „ON“, „OFF“ (Seite 20).

---

**AUTO OFF** (Abschaltautomatik)

Das Gerät kann nach dem Ausschalten nach einer voreingestellten Zeit automatisch vollständig abgeschaltet werden: „NO“, „30S“ (Sekunden), „30M“ (Minuten), „60M“ (Minuten).

---

**REAR/SUB**<sup>\*1</sup>

Zum Wechseln des Audioausgangs: „SUB-OUT“ (Tiefsttonlautsprecher), „REAR-OUT“ (Endverstärker).

---

**DEMO** (Demo-Modus)

Zum Einstellen des Demo-Modus: „ON“, „OFF“.

---

**DIMMER**

Zum Wechseln der Helligkeit im Display: „ON“, „OFF“.

---

**M.DISPLAY** (Bewegte Anzeige)

- „SA“: Bewegte Muster und ein Spektrumanalysator werden angezeigt.
  - „OFF“: Die bewegte Anzeige wird deaktiviert.
- 

**AUTO SCR** (Automatischer Bildlauf)

Zum Einstellen des automatischen Bildlaufs für lange Informationen: „ON“, „OFF“.

---

---

**REGIONAL**<sup>\*2</sup>

Zum Beschränken des Empfangs auf eine bestimmte Region: „ON“, „OFF“ (Seite 9).

---

**ZAP TIME** (Zappin-Dauer)

Zum Einstellen der Wiedergabedauer für die Funktion ZAPPIN.

- „Z.TIME-1“ (etwa 6 Sekunden),
- „Z.TIME-2“ (etwa 15 Sekunden),
- „Z.TIME-3“ (etwa 30 Sekunden).

---

**ZAP BEEP** (Zappin-Signalton)

Zum Einstellen des Signaltons zwischen den Passagen der Titel: „ON“, „OFF“.

---

**LPF FREQ**<sup>\*3</sup> (Frequenz des Niedrigpassfilters)

Zum Auswählen der Grenzfrequenz des Tiefsttonlautsprechers: „50Hz“, „60Hz“, „80Hz“, „100Hz“, „120Hz“.

---

**LPF SLOP**<sup>\*3</sup> (Steilheit des Niedrigpassfilters)

Zum Auswählen der Steilheit des Niedrigpassfilters (LPF): „1“, „2“, „3“.

---

**SW PHASE**<sup>\*4</sup> (Phase des Tiefsttonlautsprechers)

Zum Auswählen der Phase des Tiefsttonlautsprechers: „NORM“, „REV“.

---

**HPF FREQ** (Frequenz des Hochpassfilters)

Zum Auswählen der Grenzfrequenz der Front- und Hecklautsprecher: „OFF“, „50Hz“, „60Hz“, „80Hz“, „100Hz“, „120Hz“.

---

**HPF SLOP** (Steilheit des Hochpassfilters)

Zum Auswählen der Steilheit des Hochpassfilters (HPF) (nur wirksam, wenn HPF FREQ nicht auf „OFF“ gesetzt ist): „1“, „2“, „3“.

---

**LOUDNESS** (Dynamische Loudness)

Zum Verstärken von Bässen und Höhen, so dass auch bei niedriger Lautstärke ein Klang von guter Qualität erzielt wird: „ON“, „OFF“.

---

---

**ALO** (Automatische Pegeloptimierung)  
Zum Einstellen der  
Wiedergabelautstärke aller Tonquellen  
auf den optimalen Pegel: „ON“, „OFF“.

---

**BTM** (Speicherbelegungsautomatik)  
(Seite 8)

---

- \*1 Bei ausgeschaltetem Gerät.
- \*2 Wenn ein UKW-Sender (FM) empfangen wird.
- \*3 Wenn als Audioausgang „SUB-OUT“ eingestellt oder Verstärker für Bässe über Hecklautsprecher nicht auf „OFF“ gesetzt ist.
- \*4 Wenn als Audioausgang „SUB-OUT“ eingestellt ist.

## Verwenden gesondert erhältlicher Geräte

### Zusätzliche Audiogeräte

Wenn Sie ein gesondert erhältliches tragbares Audiogerät an die AUX-Eingangsbuchse (Stereominibuchse) am Gerät anschließen und dann einfach die Tonquelle auswählen, können Sie den Ton über die Lautsprecher des Fahrzeugs wiedergeben lassen.

### Anschließen eines tragbaren Audiogeräts

- 1** Schalten Sie das tragbare Audiogerät aus.
- 2** Drehen Sie die Lautstärke an diesem Gerät herunter.
- 3** Schließen Sie das tragbare Audiogerät über ein Verbindungskabel (nicht mitgeliefert)\* an dieses Gerät an.

\* Verwenden Sie unbedingt einen geraden Stecker.

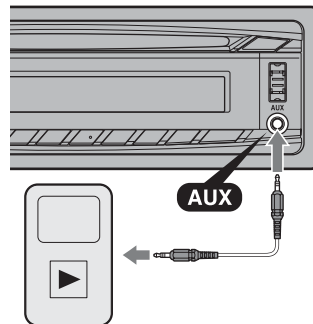

### Einstellen des Lautstärkepegels

Stellen Sie unbedingt vor der Wiedergabe die Lautstärke der einzelnen angeschlossenen Audiogeräte ein.

- 1 Drehen Sie die Lautstärke an diesem Gerät herunter.
- 2 Drücken Sie **(SOURCE/OFF)** so oft, bis „AUX“ erscheint.
- 3 Starten Sie die Wiedergabe am tragbaren Audiogerät mit gemäßigter Lautstärke.
- 4 Stellen Sie die gewohnte Hörlautstärke an diesem Gerät ein.
- 5 Stellen Sie den Eingangspegel ein (Seite 15).

## Fernbedienung RM-X114

Die entsprechenden Tasten auf der Fernbedienung haben dieselbe Funktion wie die Tasten an diesem Gerät.

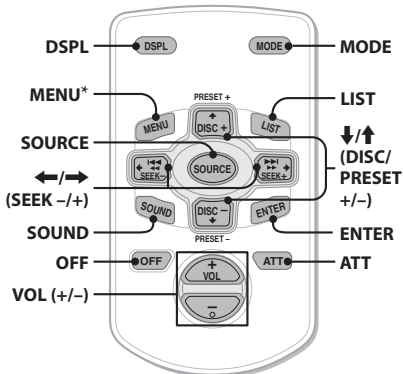

Die folgenden Tasten auf der Fernbedienung unterscheiden sich außerdem hinsichtlich ihres Namens bzw. ihrer Funktion von denen am Gerät.

- **Taste DSPL (Anzeige)**  
Wechseln der Informationen im Display.
- **Taste SOURCE**  
Einschalten des Geräts bzw. Wechseln der Tonquelle (Radio/CD/USB/AUX).
- **Tasten  $\leftarrow/\rightarrow$  (SEEK -/+)**  
Beim Steuern von Radio-, CD- und USB-Funktionen entsprechen diese Tasten den Tasten **(SEEK)** -/+ am Gerät.
- **Taste SOUND**  
Diese Taste entspricht der Auswahltaste am Gerät.

- **Taste OFF**  
Ausschalten des Geräts bzw. Stoppen der Tonquelle.
  - **Taste LIST**  
Aktivieren des Quick-BrowZer™-Modus.
  - **Tasten  $\uparrow/\downarrow$  (DISC/PRESET +/-)**  
Beim Steuern von CD- und USB-Funktionen entsprechen diese Tasten den Tasten **(1)**/**(2)** (ALBUM  $\nabla/\blacktriangle$ ) am Gerät.
  - **Taste ATT (Dämpfen des Tons)**  
Dämpfen des Tons. Zum Beenden der Funktion drücken Sie die Taste erneut.
- \* Funktion bei diesem Gerät nicht verfügbar.

### Hinweis

Wenn Sie das Gerät ausschalten und die Anzeige ausgeblendet ist, können Sie es nicht mit der Fernbedienung bedienen. Drücken Sie zunächst **(SOURCE/OFF)** am Gerät oder legen Sie eine CD ein, um das Gerät zu aktivieren.

## Weitere Informationen

### Sicherheitsmaßnahmen

- Lassen Sie das Gerät vor dem Betrieb abkühlen, wenn das Auto in direkter Sonne geparkt war.
- Lassen Sie die Frontplatte oder Audiogeräte, die Sie ins Fahrzeug mitgebracht haben, nicht darin liegen. Andernfalls kann es aufgrund hoher Temperaturen durch direkte Sonneneinstrahlung zu Fehlfunktionen kommen.
- Die Motorantenne wird automatisch ausgefahren.

### Feuchtigkeitskondensation

Sollte sich im Inneren des Geräts Feuchtigkeit niederschlagen, nehmen Sie die CD heraus und warten Sie etwa eine Stunde, bis die Feuchtigkeit verdunstet ist. Andernfalls funktioniert das Gerät nicht einwandfrei.

### So bewahren Sie die hohe Tonqualität

Achten Sie darauf, dass keine Flüssigkeiten auf das Gerät oder die CDs gelangen.

---

## Hinweise zu CDs

- Setzen Sie CDs weder direktem Sonnenlicht noch Wärmequellen wie zum Beispiel Warmluftauslässen aus. Lassen Sie sie auch nicht in einem in der Sonne geparkten Auto liegen.
- Reinigen Sie CDs vor dem Abspielen mit einem Reinigungstuch. Wischen Sie dabei von der Mitte nach außen. Verwenden Sie keine Lösungsmittel wie Benzin oder Verdüner und keine handelsüblichen Reinigungsmittel.



- Dieses Gerät ist auf die Wiedergabe von CDs ausgelegt, die dem Compact Disc-Standard (CD) entsprechen. DualDiscs und manche Musik-CDs mit Urheberrechtsschutzcodierung entsprechen nicht dem Compact Disc-Standard (CD) und können daher mit diesem Gerät nicht wiedergegeben werden.

### • Auf diesem Gerät NICHT abspielbare CDs

- CDs mit Etiketten, Aufklebern, Klebeband oder aufgeklebtem Papier. Wenn Sie solche CDs verwenden, kann es zu einer Fehlfunktion kommen oder die CD kann beschädigt werden.
- CDs mit außergewöhnlichen Formen (z. B. herzförmige, quadratische oder sternförmige CDs). Falls Sie es doch versuchen, kann das Gerät beschädigt werden.
- 8-cm CDs.

### Hinweise zu CD-Rs/CD-RWs

- Höchstzahl an: (nur CD-Rs/CD-RWs)
  - Ordnern (Alben): 150 (einschließlich Stammordner)
  - Dateien (Titeln) und Ordnern: 300 (gegebenenfalls weniger als 300, wenn die Ordner-/Dateinamen viele Zeichen enthalten)
  - anzeigbaren Zeichen für einen Ordner-/Dateinamen: 32 (Joliet)/64 (Romeo)
- Wenn eine Multisession-CD mit einer CD-DA-Session beginnt, wird sie als CD-DA erkannt und andere Sessions werden nicht wiedergegeben.
- **Auf diesem Gerät NICHT abspielbare CDs**
  - CD-Rs/CD-RWs mit schlechter Aufnahmequalität.
  - CD-Rs/CD-RWs, die mit einem inkompatiblen Aufnahmegerät bespielt wurden.
  - CD-Rs/CD-RWs, die nicht richtig abgeschlossen wurden.
  - CD-Rs/CD-RWs, die nicht im Musik-CD-Format oder im MP3-Format (ISO9660 Level 1/Level 2, Joliet/Romeo oder Multisession) bespielt wurden.

## Wiedergabereihenfolge von MP3-/WMA-/AAC-Dateien

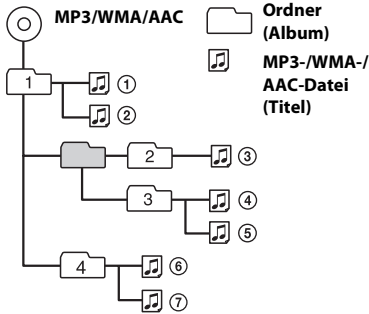

Sollten an Ihrem Gerät Probleme auftreten oder sollten Sie Fragen haben, auf die in dieser Anleitung nicht eingegangen wird, wenden Sie sich bitte an Ihren Sony-Händler.

## Wartung

### Austauschen der Lithiumbatterie der Fernbedienung

Wenn die Batterie schwächer wird, verkürzt sich die Reichweite der Fernbedienung. Tauschen Sie die Batterie gegen eine neue CR2025-Lithiumbatterie aus. Bei Verwendung einer anderen Batterie besteht Feuer- oder Explosionsgefahr.

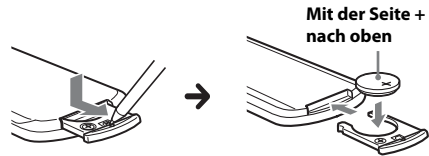

### Hinweise zur Lithiumbatterie

- Bewahren Sie die Lithiumbatterie außerhalb der Reichweite von Kindern auf. Sollte eine Lithiumbatterie verschluckt werden, ist umgehend ein Arzt aufzusuchen.
- Wischen Sie die Batterie mit einem trockenen Tuch ab, um einen guten Kontakt zwischen den Batteriepolen und -anschlüssen sicherzustellen.
- Achten Sie beim Einlegen der Batterie auf die richtige Polarität.
- Halten Sie die Batterie nicht mit einer Metallpinzette. Dies könnte zu einem Kurzschluss führen.
- Schützen Sie die Batterie vor übermäßiger Hitze, wie z. B. direktem Sonnenlicht, Feuer o. Ä.

### VORSICHT

Die Batterie kann bei falscher Handhabung explodieren! Auf keinen Fall darf sie aufgeladen, auseinandergenommen oder ins Feuer geworfen werden.

Entsorgungshinweis: Bitte werfen Sie nur entladene Batterien in die Sammelboxen beim Handel oder den Kommunen. Entladen sind Batterien in der Regel dann, wenn das Gerät abschaltet und „Batterie leer“ signalisiert oder nach längerer Gebrauchsdauer der Batterien nicht mehr einwandfrei funktioniert. Um sicherzugehen, kleben Sie die Batteriepole z. B. mit einem Klebestreifen ab oder geben Sie die Batterien einzeln in einen Plastikbeutel.

### Reinigen der Anschlüsse

Das Gerät funktioniert möglicherweise nicht ordnungsgemäß, wenn die Anschlüsse zwischen dem Gerät und der Frontplatte verschmutzt sind. Um dies zu vermeiden, nehmen Sie die Frontplatte ab (Seite 5) und reinigen Sie die Anschlüsse mit einem Wattestäbchen. Drücken Sie dabei nicht zu fest auf die Anschlüsse. Andernfalls können sie beschädigt werden.

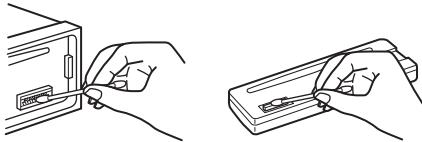

### Hinweise

- Schalten Sie aus Sicherheitsgründen vor dem Reinigen der Anschlüsse die Zündung aus und ziehen Sie den Schlüssel aus dem Zündschloss.
- Berühren Sie die Anschlüsse unter keinen Umständen direkt mit den Händen oder einem Metallgegenstand.

## Technische Daten

### Tuner

#### FM (UKW)

**Empfangsbereich:** 87,5 – 108,0 MHz

**Antennenanschluss:**

Anschluss für Außenantenne

**Zwischenfrequenz:** 25 kHz

**Nutzbare Empfindlichkeit:** 8 dBf

**Trennschärfe:** 75 dB bei 400 kHz

**Signal-Rauschabstand:** 80 dB (stereo)

**Kanaltrennung:** 50 dB bei 1 kHz

**Frequenzgang:** 20 – 15.000 Hz

#### MW/LW

**Empfangsbereich:**

MW: 531 – 1.602 kHz

LW: 153 – 279 kHz

**Antennenanschluss:**

Anschluss für Außenantenne

**Zwischenfrequenz:**

9.124,5 kHz oder 9.115,5 kHz/4,5 kHz

**Empfindlichkeit:** MW: 26 µV, LW: 45 µV

### CD-Player

**Signal-Rauschabstand:** 120 dB

**Frequenzgang:** 10 – 20.000 Hz

**Gleichlaufschwankungen:**

Unterhalb der Messgrenze

### USB-Player

**Schnittstelle:** USB (Full-Speed)

**Maximale Stromstärke:** 1 A

### Endverstärker

**Ausgänge:** Lautsprecherausgänge

**Lautsprecherimpedanz:** 4 – 8 Ohm

**Maximale Ausgangsleistung:** 45 W × 4 (an 4 Ohm)

### Allgemeines

**Ausgänge:**

Audioausgänge (hinten/Tiefsttonlautsprecher umschaltbar)

Motorantennen-Steueranschluss

Steueranschluss für Endverstärker

**Eingänge:**

Fernbedienungseingang

Antenneneingang

AUX-Eingangsbuchse (Stereominibuchse)

USB-Signaleingang

**Betriebsspannung:** 12 V Gleichstrom, Autobatterie (negative Erdung)

**Abmessungen:** ca. 178 × 50 × 179 mm (B/H/T)

**Einbaumaße:** ca. 182 × 53 × 162 mm (B/H/T)

**Gewicht:** ca. 1,2 kg



### **Mitgeliefertes Zubehör:**

Montageteile und Anschlusszubehör (1 Satz)

### **Sonderzubehör/gesondert erhältliche Geräte:**

Fernbedienung: RM-X114

Ihr Händler führt unter Umständen nicht alle der oben genannten Zubehörteile. Fragen Sie Ihren Händler nach ausführlichen Informationen.

Änderungen, die dem technischen Fortschritt dienen, bleiben vorbehalten.

## **Störungsbehebung**

Anhand der folgenden Checkliste können Sie die meisten Probleme, die möglicherweise an Ihrem Gerät auftreten, selbst beheben.

Bevor Sie die folgende Checkliste durchgehen, überprüfen Sie bitte zunächst, ob Sie das Gerät richtig angeschlossen und bedient haben.

Einzelheiten zum Gebrauch der Sicherung und zum Abnehmen des Geräts vom Armaturenbrett finden Sie in der mit diesem Gerät gelieferten Installations-/Anschlussanleitung.

Wenn das Problem sich nicht beheben lässt, besuchen Sie die Support-Website, die auf der hinteren Umschlagseite angegeben ist.

### **Allgemeines**

#### **Das Gerät wird nicht mit Strom versorgt.**

- Prüfen Sie die Verbindung oder Sicherung.
- Wenn Sie das Gerät ausschalten und die Anzeige ausgeblendet ist, können Sie es nicht mit der Fernbedienung bedienen.
  - Schalten Sie das Gerät ein.

---

#### **Die Motorantenne wird nicht ausgefahren.**

- Die Motorantenne hat kein Relaiskästchen.

---

#### **Es ist kein Ton zu hören.**

- Die Funktion ATT zum Dämpfen des Tons ist aktiviert.
- Der Fader-Regler „FADER“ ist nicht für ein 2-Lautsprecher-System eingestellt.

---

#### **Kein Signalton ertönt.**

- Der Signalton ist deaktiviert (Seite 19).
- Ein gesondert erhältlicher Endverstärker ist angeschlossen und Sie verwenden nicht den integrierten Verstärker.

---

#### **Der Speicherinhalt wurde gelöscht.**

- Das Stromversorgungskabel wurde gelöst, die Verbindung zur Batterie besteht nicht mehr oder das Kabel bzw. die Batterie ist falsch angeschlossen.

---

**Gespeicherte Sender und die korrekte Uhrzeit werden gelöscht.**

**Die Sicherung ist durchgebrannt. Störgeräusche sind zu hören, wenn der Zündschlüssel gedreht wird.**

- Die Leitungen sind nicht korrekt an den Stromanschluss für Zubehörgeräte angeschlossen.

---

**Das Gerät wechselt während der Wiedergabe bzw. des Radioempfangs in den Demo-Modus.**

- Wenn „DEMO-ON“ eingestellt ist und 5 Minuten lang keine Funktion ausgeführt wird, wechselt das Gerät in den Demo-Modus.
  - Stellen Sie „DEMO-OFF“ ein (Seite 19).

---

**Die Anzeige wird ausgeblendet bzw. erscheint nicht im Display.**

- Der Dimmer ist auf „DIM-ON“ eingestellt (Seite 19).
- Die Anzeige wird ausgeblendet, wenn Sie **(SOURCE/OFF)** gedrückt halten.
  - Drücken Sie **(SOURCE/OFF)** am Gerät erneut, bis die Anzeige eingeblendet wird.
- Die Anschlüsse sind verschmutzt (Seite 24).

---

**Die Abschaltautomatik (Auto Off) funktioniert nicht.**

- Das Gerät ist eingeschaltet. Die Abschaltautomatik (Auto Off) wird nach dem Ausschalten des Geräts aktiviert.
  - Schalten Sie das Gerät aus.

## Radioempfang

**Sender lassen sich nicht empfangen. Der Ton ist stark gestört.**

- Die Verbindung wurde nicht richtig hergestellt.
  - Schließen Sie eine Motorantennen-Steuerleitung (blau) oder eine Stromversorgungsleitung für Zubehörgeräte (rot) an die Stromversorgungsleitung für den Antennenverstärker des Fahrzeugs an (nur, wenn das Fahrzeug mit einer in der Heck-/Seitenfensterscheibe integrierten Radioantenne ausgestattet ist).
  - Prüfen Sie die Verbindung der Autoantenne.
  - Wenn die Motorantenne nicht automatisch ausgefahren wird, prüfen Sie die Verbindung der Motorantennen-Steuerleitung.

---

**Gespeicherte Sender lassen sich nicht einstellen.**

- Speichern Sie den/die Sender unter der korrekten Frequenz ab.
- Das Sendesignal ist zu schwach.

---

**Der automatische Sendersuchlauf funktioniert nicht.**

- Das Sendesignal ist zu schwach.
  - Stellen Sie die Sender manuell ein.

## RDS

**Der Sendersuchlauf (SEEK) startet nach ein paar Sekunden Radioempfang.**

- Der Sender ist kein Verkehrsfunksender (TP) oder die Sendesignale sind zu schwach.
  - Deaktivieren Sie TA (Seite 9).

---

**Es sind keine Verkehrsdurchsagen zu hören.**

- Aktivieren Sie TA (Seite 9).
- Der Sender sendet keine Verkehrsdurchsagen, obwohl es sich um einen Verkehrsfunksender (TP) handelt.
  - Stellen Sie einen anderen Sender ein.

---

**Bei der PTY-Funktion wird „- - - - -“ angezeigt.**

- Der aktuelle Sender ist kein RDS-Sender.
- Es wurden keine RDS-Daten empfangen.
- Der Sender gibt den Programmtyp nicht an.

---

**Der Programm dien st name blinkt.**

- Für den aktuellen Sender gibt es keine Alternativfrequenz.
  - Drücken Sie (SEEK) +/-, solange der Programm dien st name blinkt. „PI SEEK“ wird angezeigt und das Gerät beginnt dann mit der Suche nach einer Frequenz mit denselben PI-Daten (Programmkennung).

---

**CD-Wiedergabe****Es lässt sich keine CD einlegen.**

- Es ist bereits eine andere CD eingelegt.
- Die CD wurde mit Gewalt falsch herum oder falsch eingelegt.

---

**Die CD lässt sich nicht abspielen.**

- Die CD ist beschädigt oder verschmutzt.
- Die CD-R/CD-RW ist nicht als Audio-CD konzipiert (Seite 22).

---

**MP3-/WMA-/AAC-Dateien können nicht wiedergegeben werden.**

- Die CD ist nicht mit dem MP3-/WMA-/AAC-Format bzw. der Version kompatibel. Einzelheiten zu abspielbaren CDs und den Formaten finden Sie auf der Support-Website.

---

**Es dauert länger, bis die Wiedergabe von MP3-/WMA-/AAC-Dateien beginnt.**

- Bei folgenden CDs dauert es länger, bis die Wiedergabe beginnt:
  - CDs mit einer komplizierten Datei-/Ordnerstruktur.
  - Multisession-CDs.
  - CDs, zu denen noch Daten hinzugefügt werden können.

---

**Im Display angezeigte Informationen laufen nicht automatisch durch.**

- Bei CDs mit sehr vielen Textinformationen laufen diese im Display möglicherweise nicht durch.
- „AUTO SCR“ ist auf „OFF“ gesetzt.
  - Stellen Sie „A.SCRL-ON“ ein (Seite 19).
  - Halten Sie (DSPL) (SCRL) gedrückt.

---

**Tonsprünge treten auf.**

- Das Gerät ist nicht richtig installiert.
  - Installieren Sie das Gerät in einem Winkel von unter 45° an einem stabilen Teil des Fahrzeugs.
- Die CD ist beschädigt oder verschmutzt.

---

**USB-Wiedergabe****Sie können über einen USB-Hub nichts wiedergeben lassen.**

- Dieses Gerät kann keine USB-Geräte erkennen, die über einen USB-Hub angeschlossen sind.

---

**Die Wiedergabe ist nicht möglich.**

- Das USB-Gerät funktioniert nicht.
  - Schließen Sie es nochmals an.

---

**Es dauert länger, bis am USB-Gerät die Wiedergabe beginnt.**

- Die Dateien auf dem USB-Gerät befinden sich in einer komplizierten Datei-/Ordnerstruktur.

---

**Der Ton setzt aus.**

- Bei einer hohen Bitrate von über 320 Kbps kommt es möglicherweise zu Tonaussetzern.

---

## Fehleranzeigen/Meldungen

---

### CHECKING

- Das Gerät überprüft die Verbindung mit einem USB-Gerät.
  - Warten Sie, bis das Überprüfen der Verbindung beendet ist.

---

### ERROR

- Die CD ist verschmutzt oder falsch herum eingelegt.
  - Reinigen Sie die CD bzw. legen Sie sie korrekt ein.
- Eine leere CD wurde eingelegt.
- Die CD kann aufgrund eines Problems nicht wiedergegeben werden.
  - Legen Sie eine andere CD ein.
- Das USB-Gerät wurde nicht automatisch erkannt.
  - Schließen Sie es erneut an.
- Drücken Sie ▲, um die CD herauszunehmen.

---

### FAILURE

- Die Lautsprecher-/Verstärkeranschlüsse sind nicht korrekt.
  - Schlagen Sie in der Installations-/Anschlussanleitung zum jeweiligen Modell nach, wie die Anschlüsse korrekt vorgenommen werden müssen.

---

### HUB NO SUPRT (Hubs nicht unterstützt)

- Ein USB-Hub wird von diesem Gerät nicht unterstützt.

---

### NO AF

- Für den aktuellen Sender gibt es keine Alternativfrequenz.
  - Drücken Sie (SEEK) +/-, solange der Programmnamen blinkt. Das Gerät beginnt dann mit der Suche nach einer Frequenz mit denselben PI-Daten (Programmnummer) („PI SEEK“ wird angezeigt).

---

### NO DEV (Kein Gerät)

- USB wurde als Tonquelle ausgewählt, aber es ist kein USB-Gerät angeschlossen. Ein USB-Gerät oder ein USB-Kabel wurde während der Wiedergabe von diesem Gerät getrennt.
  - Schließen Sie unbedingt USB-Gerät und USB-Kabel an.

---

### NO MUSIC

- Die CD bzw. das USB-Gerät enthält keine Musikdateien.
  - Legen Sie eine Musik-CD in dieses Gerät ein.
  - Schließen Sie ein USB-Gerät an, das eine Musikdatei enthält.

---

### NO NAME

- Für den Titel gibt es keinen CD-, Album-, Interpreten- bzw. Titelnamen.

---

### NO TP

- Das Gerät sucht weiter nach verfügbaren Verkehrsfunksendern (TP).

---

### OFFSET

- Es liegt möglicherweise eine interne Fehlfunktion vor.
  - Überprüfen Sie die Verbindungen. Wenn die Fehleranzeige weiterhin im Display angezeigt wird, wenden Sie sich an einen Sony-Händler.

---

### OVERLOAD

- Das USB-Gerät ist überlastet.
  - Trennen Sie das USB-Gerät von diesem Gerät und wechseln Sie mit (SOURCE/OFF) die Tonquelle.
  - Zeigt an, dass das USB-Gerät nicht einwandfrei funktioniert oder dass ein nicht unterstütztes Gerät angeschlossen ist.

---

### READ

- Das Gerät liest gerade alle Titel- und Albuminformationen von der CD ein.
  - Bitte warten Sie, bis das Einlesen abgeschlossen ist. Die Wiedergabe beginnt danach automatisch. Je nach CD-Struktur kann das Einlesen länger als eine Minute dauern.

---

### USB NO SUPRT (USB nicht unterstützt)

- Das angeschlossene USB-Gerät wird nicht unterstützt.
  - Einzelheiten zur Kompatibilität Ihres USB-Geräts finden Sie auf der Support-Website.

---

### „LLLL“ oder „rrrr“

- Sie sind beim Rückwärts- oder Vorwärtssuchen am Anfang bzw. Ende der CD angelangt und können nicht weitersuchen.

---

„—“

→ Das Zeichen kann mit diesem Gerät nicht angezeigt werden.

Wenn sich das Problem mit diesen Abhilfemaßnahmen nicht beheben lässt, wenden Sie sich an einen Sony-Händler. Wenn Sie das Gerät aufgrund einer Störung bei der CD-Wiedergabe zur Reparatur bringen, bringen Sie bitte auch die CD mit, die eingelegt war, als das Problem zum ersten Mal auftrat.

Pour plus de sécurité, installez cet appareil dans le tableau de bord de votre véhicule. Pour de plus amples informations sur l'installation et les raccordements, reportez-vous au manuel d'installation et de raccordement fourni.

**CLASS 1  
LASER PRODUCT**

Cette étiquette est située sur la partie inférieure du châssis.

**Avis à l'attention des clients : les informations suivantes s'appliquent uniquement aux appareils vendus dans des pays qui appliquent les directives de l'Union Européenne**

Le fabricant de ce produit est Sony Corporation, 1-7-1 Konan Minato-ku Tokyo, 108-0075 Japon. Le représentant autorisé pour les questions de compatibilité électromagnétique (EMC) et la sécurité des produits est Sony Deutschland GmbH, Hedelfinger Strasse 61, 70327 Stuttgart, Allemagne. Pour toute question relative au SAV ou à la garantie, merci de bien vouloir vous référer aux coordonnées contenues dans les documents relatifs au SAV ou la garantie.



**Traitement des appareils électriques et électroniques en fin de vie (Applicable dans les pays de l'Union**

**Européenne et aux autres pays européens disposant de systèmes de collecte sélective)**

Ce symbole, apposé sur le produit ou sur son emballage, indique que ce produit ne doit pas être traité avec les déchets ménagers. Il doit être remis à un point de collecte approprié pour le recyclage des équipements électriques et électroniques. En s'assurant que ce produit est bien mis au rebut de manière appropriée, vous aiderez à prévenir les conséquences négatives potentielles pour l'environnement et la santé humaine. Le recyclage des matériaux aidera à préserver les ressources naturelles. Pour toute information supplémentaire au sujet du recyclage de ce produit, vous pouvez contacter votre municipalité, votre déchetterie ou le magasin où vous avez acheté le produit.

ZAPPIN et Quick-BrowZer sont des marques commerciales de Sony Corporation.

Windows Media est une marque ou une marque déposée de Microsoft Corporation aux Etats-Unis et/ou dans d'autres pays.

Ce produit incorpore une technologie sujette à certains droits de propriété intellectuelle de Microsoft. L'utilisation ou la distribution de cette technologie hors de ce produit est interdite sans licence(s) appropriée(s) de Microsoft.

Licence de la technologie de codage audio MPEG Layer-3 et des brevets obtenue de Fraunhofer IIS et Thomson.

**Avertissement au cas où le contact de votre voiture ne dispose pas d'une position ACC**

Veillez à activer la fonction arrêt automatique (page 18). L'appareil s'éteint alors complètement et automatiquement à l'issue d'un délai défini une fois l'appareil mis hors tension, afin d'éviter que la batterie ne se décharge. Si vous n'activez pas la fonction arrêt automatique, appuyez sur la touche **(SOURCE/OFF)** et maintenez-la enfoncée jusqu'à ce que l'affichage disparaisse chaque fois que vous coupez le contact.

# Table des matières

Préparation . . . . .	5
Désactivation du mode DEMO . . . . .	5
Réglage de l'horloge . . . . .	5
Retrait de la façade . . . . .	5
Emplacement des commandes . . . . .	6
Appareil principal . . . . .	6
Radio . . . . .	8
Mémorisation et réception des stations . . . . .	8
RDS . . . . .	8
CD . . . . .	11
Lecture d'un disque . . . . .	11
Périphériques USB . . . . .	11
Lecture d'un périphérique USB . . . . .	11
Recherche et lecture de plages . . . . .	12
Lecture de plages dans différents modes . . . . .	12
Recherche d'une plage par son nom — Quick-BrowZer™ . . . . .	13
Recherche d'une plage en écoutant des passages de plages — ZAPPIN™ . . . . .	14
Réglages du son et menu de configuration . . . . .	14
Modification des caractéristiques du son . . . . .	14
Utilisation de fonctions audio évoluées — Moteur de son avancé . . . . .	15
Réglage des paramètres de configuration . . . . .	17
Utilisation d'un appareil en option . . . . .	19
Appareil audio auxiliaire . . . . .	19
Télécommande RM-X114 . . . . .	20
Informations complémentaires . . . . .	21
Précautions . . . . .	21
Entretien . . . . .	22
Spécifications . . . . .	23
Dépannage . . . . .	24



## Préparation

### Désactivation du mode DEMO

Vous pouvez désactiver l'écran de démonstration qui apparaît lors de la mise hors tension.

- 1 Appuyez sur la touche de sélection et maintenez-la enfoncée.**  
L'écran de configuration apparaît.
- 2 Tournez la molette de réglage jusqu'à ce que « DEMO » apparaisse, puis appuyez dessus.**
- 3 Tournez la molette de réglage pour sélectionner « DEMO-OFF », puis appuyez dessus.**  
Le réglage est terminé.
- 4 Appuyez sur ↵ (BACK).**  
L'affichage revient au mode de réception/lecture normal.

### Réglage de l'horloge

L'horloge numérique fonctionne suivant un cycle de 24 heures.

- 1 Appuyez sur la touche de sélection et maintenez-la enfoncée.**  
L'écran de configuration apparaît.
- 2 Tournez la molette de réglage jusqu'à ce que « CLOCK-ADJ » s'affiche, puis appuyez dessus.**  
L'indication des heures clignote.
- 3 Tournez la molette de réglage pour régler l'heure et les minutes.**  
Appuyez sur (SEEK) -/+ pour déplacer l'indication numérique.
- 4 Une fois les minutes réglées, appuyez sur la touche de sélection.**  
La configuration est terminée et l'horloge démarre.

Pour afficher l'horloge, appuyez sur (DSPL).

### Retrait de la façade

Vous pouvez retirer la façade de cet appareil pour le protéger du vol.

- 1 Appuyez sur la touche (SOURCE/OFF) et maintenez-la enfoncée.**  
L'appareil est mis hors tension.
- 2 Appuyez sur , puis tirez la façade vers vous.**

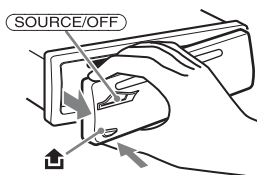

### Alarme d'avertissement

Si vous mettez la clé de contact en position OFF sans retirer la façade, l'alarme d'avertissement retentit pendant quelques secondes. L'alarme retentit uniquement lorsque l'amplificateur intégré est utilisé.

### Remarque

N'exposez pas la façade à des températures élevées ou à l'humidité. Evitez de la laisser dans un véhicule en stationnement, sur le tableau de bord ou la plage arrière.

### Installation de la façade

Insérez la partie (A) de la façade dans la partie (B) de l'appareil, tel qu'illustré, puis poussez sur le côté gauche jusqu'au déclic indiquant qu'elle est en position.

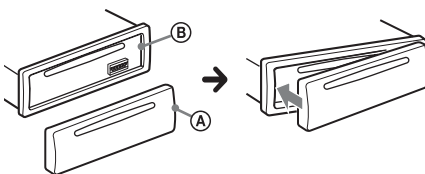

# Emplacement des commandes

## Appareil principal

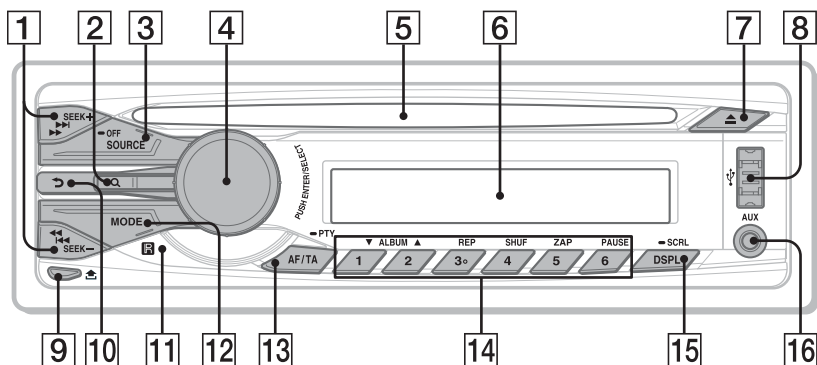

Cette section contient les instructions relatives à l'emplacement des commandes et aux opérations de base.

### 1 Touches SEEK +/-

#### Radio :

Permettent de régler des stations automatiquement (appuyez) ; de rechercher une station manuellement (appuyez sur la touche et maintenez-la enfoncée).

#### CD/USB :

Permettent de sauter des pages (appuyez) ; de sauter des pages en continu (appuyez une première fois, puis une seconde fois dans un délai d'environ 1 seconde et maintenez la touche enfoncée) ; d'avancer/de reculer rapidement dans une page (appuyez sur la touche et maintenez-la enfoncée).

### 2 Touche Q (BROWSE) page 13

Permet de passer en mode Quick-BrowZer™.

### 3 Touche SOURCE/OFF

Appuyez sur cette touche pour mettre l'appareil sous tension/changer de source (Radio/CD/USB/AUX). Appuyez sur la touche et maintenez-la enfoncée pendant 1 seconde pour mettre l'appareil hors tension. Appuyez sur la touche et maintenez-la enfoncée plus de 2 secondes pour mettre l'appareil hors tension et pour faire disparaître l'affichage.

### 4 Molette de réglage/touche de sélection page 14, 17

Permet de régler le volume (tournez) ; de sélectionner des paramètres de configuration (appuyez et tournez).

### 5 Fente d'insertion des disques

Insérez le disque (étiquette vers le haut), la lecture démarre.

### 6 Fenêtre d'affichage

### 7 Touche ▲ (éjection)

Permet d'éjecter le disque.

### 8 Connecteur USB page 11

**9** Touche  (déverrouillage de la façade) page 5

**10** Touche  (BACK)

Appuyez sur cette touche pour revenir à l'écran précédent.

**11** Récepteur de la télécommande

**12** Touche **MODE** page 8

Appuyez sur cette touche pour sélectionner la bande radio (FM/MW (PO)/LW (GO)).

**13** Touche **AF (Fréquences alternatives)/**

**TA (Messages de radioguidage)/**  
**PTY (Type d'émission)** page 9

Permet de régler AF et TA (appuyez) ; de sélectionner PTY (appuyez sur la touche et maintenez-la enfoncée) en RDS.

**14** Touches numériques

**Radio :**

Permettent de capter les stations mémorisées (appuyez) ; de mémoriser des stations (appuyez sur la touche et maintenez-la enfoncée).

**CD/USB :**

**① / ②** : **ALBUM ▼/▲** (pendant une lecture MP3/WMA/AAC)

Permettent de sauter des albums (appuyez) ; de sauter des albums en continu (appuyez sur la touche et maintenez-la enfoncée).

**③** : **REP\*** page 12

**④** : **SHUF** page 12

**⑤** : **ZAP** page 14

Permet de passer en mode ZAPPIN™.

**⑥** : **PAUSE**

Permet d'interrompre la lecture. Appuyez de nouveau sur cette touche pour annuler.

**15** Touche **DSPL (affichage)/SCRL (défilement)** page 8, 11, 12

Permet de changer de rubrique d'affichage (appuyez) ; de faire défiler les rubriques d'affichage (appuyez sur la touche et maintenez-la enfoncée).

**16** Prise d'entrée **AUX** page 19

\* Cette touche possède un point tactile.

# Radio

## Mémorisation et réception des stations

### Avertissement

Pour syntoniser des stations pendant que vous conduisez, utilisez la fonction BTM (Mémorisation des meilleurs accords) afin d'éviter les accidents.

## Mémorisation automatique — BTM

- 1 Appuyez plusieurs fois sur (SOURCE/OFF) jusqu'à ce que l'indication « TUNER » apparaisse.**  
Pour changer de bande, appuyez plusieurs fois sur (MODE). Vous pouvez sélectionner FM1, FM2, FM3, MW (PO) ou LW (GO).
- 2 Appuyez sur la touche de sélection et maintenez-la enfoncée.**  
L'écran de configuration apparaît.
- 3 Tournez la molette de réglage jusqu'à ce que « BTM » apparaisse, puis appuyez dessus.**  
L'appareil mémorise les stations sous les touches numériques dans l'ordre des fréquences.

## Mémorisation manuelle

- 1 Lorsque vous recevez la station que vous souhaitez mémoriser, appuyez sur une touche numérique (① à ⑥) et maintenez-la enfoncée jusqu'à ce que « MEM » apparaisse.**

## Réception des stations mémorisées

- 1 Sélectionnez la bande, puis appuyez sur une touche numérique (① à ⑥).**

## Recherche automatique des fréquences

- 1 Sélectionnez la bande, puis appuyez sur (SEEK) +/- pour rechercher la station.**  
Le balayage s'interrompt lorsque l'appareil capte une station. Répétez cette procédure jusqu'à ce que vous captiez la station souhaitée.

### Conseil

Si vous connaissez la fréquence de la station que vous souhaitez écouter, appuyez sur la touche (SEEK) +/- et maintenez-la enfoncée pour localiser la fréquence approximativement, puis appuyez plusieurs fois sur (SEEK) +/- pour régler la fréquence souhaitée avec précision (syntonisation manuelle).

## RDS

Les stations FM disposant du système RDS (système de radiocommunication de données) transmettent des informations numériques inaudibles en même temps que le signal normal de leurs émissions radio.

### Remarques

- Selon le pays ou la région où vous vous trouvez, il est possible que les services RDS ne soient pas tous disponibles.
- La fonction RDS ne fonctionne pas correctement si le signal de retransmission est faible ou si la station syntonisée ne transmet pas de données RDS.

## Modification des rubriques d'affichage

Appuyez sur (DSPL).

---

## Définition des paramètres AF (Fréquences alternatives)/TA (Messages de radioguidage)

AF permet de régler de nouveau la station ayant le signal le plus fort sur un réseau et TA propose les messages et les programmes de radioguidage (TP) disponibles à cet instant.

- 1 Appuyez plusieurs fois sur **(AF/TA)** jusqu'à ce que le réglage souhaité s'affiche.

---

### Sélectionnez Pour

<b>AF-ON</b>	activer AF et désactiver TA.
<b>TA-ON</b>	activer TA et désactiver AF.
<b>AF/TA-ON</b>	activer AF et TA.
<b>AF/TA-OFF</b>	désactiver AF et TA.

---

### Mémorisation des stations RDS avec les réglages AF et TA

Vous pouvez présélectionner les stations RDS avec les réglages AF/TA. Si vous utilisez la fonction BTM, seules les stations RDS sont mémorisées avec les mêmes réglages AF/TA.

Si vous effectuez une présélection manuelle, vous pouvez présélectionner à la fois des stations RDS et non-RDS, avec leurs réglages AF/TA respectifs.

- 1 Réglez AF/TA, puis mémorisez la station à l'aide de la fonction BTM ou manuellement.

### Réception de messages d'urgence

Lorsque la fonction AF ou TA est activée, les messages d'urgence interrompent automatiquement la source sélectionnée en cours de diffusion.

### Conseil

Si vous réglez le niveau de volume pendant la diffusion d'un message de radioguidage, ce niveau sera enregistré dans la mémoire pour les messages de radioguidage suivants, indépendamment du niveau de volume normal.

### Ecoute continue d'une émission régionale — REGIONAL

Lorsque la fonction AF est activée : ce réglage par défaut restreint la réception à une région spécifique, afin qu'une station régionale ayant une fréquence plus puissante ne soit pas captée.

Si vous quittez la zone de réception de cette émission régionale, réglez « REG-OFF » lors de la configuration en cours de réception FM (page 18).

### Remarque

Cette fonction est inopérante au Royaume-Uni et dans certaines autres régions.

### Fonction de liaison locale (Royaume-Uni uniquement)

Cette fonction vous permet de sélectionner d'autres stations locales de la région, même si elles ne sont pas associées à vos touches numériques.

- 1 En cours de réception FM, appuyez sur une touche numérique (**①** à **⑥**) sur laquelle une station locale est mémorisée.
- 2 Dans les 5 secondes qui suivent, appuyez de nouveau sur la touche numérique de la station locale.

Répétez cette procédure jusqu'à ce que vous captiez la station locale souhaitée.

---

## Sélection de PTY (Type d'émission)

Affiche le type de l'émission en cours.  
Permet également de rechercher le type d'émission sélectionné.

### 1 Appuyez sur la touche **(AF/TA)** (PTY) en cours de réception FM et maintenez-la enfoncée.

Le nom du type d'émission diffusé apparaît si la station transmet des données PTY.

### 2 Tournez la molette de réglage jusqu'à ce que le type d'émission souhaité apparaisse, puis appuyez dessus.

L'appareil commence à rechercher une station diffusant le type d'émission sélectionné.

## Types d'émissions

---

**NEWS** (Nouvelles), **AFFAIRS** (Dossiers d'actualité), **INFO** (Informations), **SPORT** (Sports), **EDUCATE** (Education), **DRAMA** (Théâtre), **CULTURE** (Culture), **SCIENCE** (Sciences), **VARIED** (Divers), **POP M** (Musique pop), **ROCK M** (Rock), **EASY M** (Musique légère), **LIGHT M** (Musique classique légère), **CLASSICS** (Musique classique), **OTHER M** (Autres styles de musique), **WEATHER** (Météo), **FINANCE** (Finance), **CHILDREN** (Emissions pour les enfants), **SOCIAL A** (Affaires sociales), **RELIGION** (Religion), **PHONE IN** (Emissions ligne ouverte), **TRAVEL** (Voyage), **LEISURE** (Loisirs), **JAZZ** (Jazz), **COUNTRY** (Musique country), **NATION M** (Musique nationale), **OLDIES** (Musique d'autrefois), **FOLK M** (Musique folk), **DOCUMENT** (Documentaires)

---

---

## Réglage de CT (Heure)

Les données CT accompagnant la transmission RDS assurent un réglage de l'horloge.

### 1 Sélectionnez « CT-ON » lors de la configuration (page 18).

#### Remarque

Il est possible que la fonction CT ne fonctionne pas correctement, même si une station RDS est captée.

## CD

### Lecture d'un disque

Cet appareil peut lire des CD-DA (y compris ceux qui contiennent des informations CD TEXT) et des CD-R/CD-RW (fichiers MP3/WMA/AAC (page 21)).

#### 1 Insérez le disque (étiquette vers le haut).

La lecture commence automatiquement.

Pour éjecter le disque, appuyez sur ▲.

#### Remarque

Lors de l'éjection/insertion d'un disque, laissez les périphériques USB débranchés pour ne pas endommager le disque.

#### Modification des rubriques d'affichage

Les rubriques d'affichage peuvent différer selon le type de disque, le format d'enregistrement et les réglages. Appuyez sur (DSPL).

## Périphériques USB

- Des périphériques USB de type MSC (Mass Storage Class) compatibles avec la norme USB peuvent être utilisés avec cet appareil.
- Le codec correspondant est MP3 (.mp3), WMA (.wma), AAC (.m4a) et AAC (.mp4).
- Il est recommandé d'effectuer des copies de sauvegarde des données contenues dans le périphérique USB.

Pour plus de détails sur la compatibilité de votre périphérique USB, visitez le site d'assistance indiqué sur la couverture arrière.

#### Remarque

Raccordez le périphérique USB après avoir démarré le moteur.

Selon le périphérique USB, son raccordement avant le démarrage du moteur peut entraîner un dysfonctionnement ou des dégâts.

### Lecture d'un périphérique USB

#### 1 Raccordez le périphérique USB au connecteur USB à l'aide du câble USB.

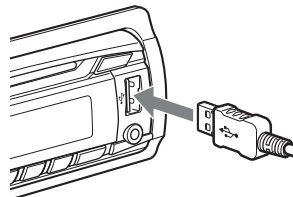

La lecture commence.

Si un périphérique USB est déjà raccordé, appuyez plusieurs fois sur (SOURCE/OFF) jusqu'à ce que l'indication « USB » s'affiche pour lancer la lecture.

Pour arrêter la lecture, appuyez sur la touche (SOURCE/OFF) et maintenez-la enfoncée pendant 1 seconde.

Pour retirer le périphérique USB, arrêtez sa lecture, puis retirez-le.

#### Remarques

- N'utilisez pas de périphériques USB de grande taille ou lourds, qui risqueraient de tomber à cause des vibrations ou d'entraîner un raccordement peu fiable.
- Ne retirez pas la façade pendant la lecture d'un périphérique USB, sinon les données de ce périphérique USB risquent d'être endommagées.

#### Modification des rubriques d'affichage

Les rubriques d'affichage diffèrent selon le périphérique USB, le format d'enregistrement et les réglages. Appuyez sur (DSPL).

#### Remarques

- Le nombre maximal de données pouvant être affichées est le suivant.
  - dossiers (albums) : 128
  - fichiers (plages) par dossier : 500
- Selon la quantité de données enregistrées, la lecture peut mettre quelques instants à démarrer.
- Il est possible que des fichiers DRM (Gestion des droits numériques) ne puissent être lus.
- Lors de la lecture ou pendant l'avance ou le retour rapide d'un fichier MP3/WMA/AAC VBR (Débit variable), le temps de lecture écoulée qui s'affiche peut être inexact.
- La lecture des fichiers MP3/WMA/AAC suivants n'est pas prise en charge.
  - fichiers comprimés sans perte
  - fichiers contenant une protection des droits d'auteur

## Recherche et lecture de plages

### Lecture de plages dans différents modes

Vous pouvez écouter des plages en boucle (lecture répétée) ou dans un ordre aléatoire (lecture aléatoire).

Les modes de lecture disponibles diffèrent selon la source audio sélectionnée.

**1** En cours de lecture, appuyez plusieurs fois sur (3) (REP) ou sur (4) (SHUF) jusqu'à ce que le mode de lecture souhaité apparaisse.

Le démarrage de la lecture dans le mode sélectionné peut prendre un certain temps.

#### Lecture répétée

Sélectionnez	Pour lire
↶ TRACK	une plage en boucle.
↶ ALBUM	un album en boucle.
↶ OFF	les plages dans l'ordre normal (lecture normale).

#### Lecture aléatoire

Sélectionnez	Pour lire
SHUF ALBUM	un album dans un ordre aléatoire.
SHUF DISC <sup>*1</sup>	un disque dans un ordre aléatoire.
SHUF DEVICE <sup>*2</sup>	un périphérique dans un ordre aléatoire.
SHUF OFF	les plages dans l'ordre normal (lecture normale).



\*1 CD uniquement

\*2 USB uniquement

## Recherche d'une plage par son nom — Quick-BrowZer™

Vous pouvez facilement rechercher une plage sur un CD ou un périphérique USB, par catégorie.

### 1 Appuyez sur Q (BROWSE)\*.

L'appareil passe en mode Quick-BrowZer et la liste des catégories de recherche apparaît.

Lorsque la liste des plages s'affiche, appuyez plusieurs fois sur **↩** (BACK) jusqu'à ce que la catégorie de recherche souhaitée apparaisse.

\* Pendant la lecture, appuyez sur la touche Q (BROWSE) pendant plus de 2 secondes pour revenir directement au début de la liste des catégories (USB uniquement).

### 2 Tournez la molette de réglage pour sélectionner la catégorie de recherche de votre choix, puis appuyez pour valider.

### 3 Répétez l'étape 2 jusqu'à ce que la plage de votre choix soit sélectionnée.

La lecture commence.

Pour quitter le mode Quick-BrowZer, appuyez sur Q (BROWSE).

#### Remarque

Lorsque l'appareil passe en mode Quick-BrowZer, la lecture répétée ou aléatoire est annulée.

---

## Recherche d'éléments par saut — Mode Saut

Lorsqu'une catégorie contient de nombreux éléments, vous pouvez rechercher rapidement l'élément de votre choix.

### 1 Appuyez sur **(SEEK)** + en mode Quick-BrowZer.

Le nom de l'élément apparaît.

### 2 Tournez la molette de réglage pour sélectionner l'élément situé à proximité de celui souhaité.

L'appareil effectue des sauts par incrément de 10% du nombre total d'éléments.

### 3 Appuyez sur la touche de sélection.

L'affichage revient au mode Quick-BrowZer et l'élément sélectionné apparaît.

### 4 Tournez la molette de réglage pour sélectionner l'élément souhaité, puis appuyez dessus.

La lecture commence si l'élément sélectionné est une plage.

Pour annuler le mode de saut, appuyez sur **↩** (BACK) ou sur **(SEEK)** -.

## Recherche d'une plage en écoutant des passages de plages — ZAPPIN™

Vous pouvez rechercher la plage que vous souhaitez écouter en écoutant de courts passages consécutifs des plages d'un CD ou d'un périphérique USB.

Le mode ZAPPIN peut être utilisé pour la recherche d'une plage en mode de lecture aléatoire ou de lecture répétée aléatoire.

### 1 Appuyez sur (5) (ZAP) en cours de lecture.

La lecture commence depuis un passage de la plage suivante. Vous pouvez sélectionner la durée de lecture (page 18).

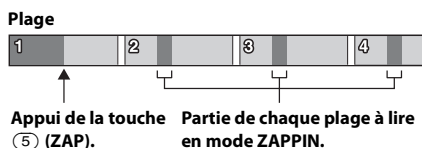

### 2 Appuyez sur la touche de sélection ou sur (5) (ZAP) lorsque la plage que vous souhaitez écouter est en cours de lecture.

La plage sélectionnée reprend depuis le début en mode de lecture normal.

Une pression sur la touche (BACK) confirme également une plage à lire.

#### Conseils

- Appuyez sur (SEEK) +/- en mode ZAPPIN pour sauter une plage.
- Appuyez sur (1)/(2) (ALBUM ▼/▲) en mode ZAPPIN pour sauter un album.

## Réglages du son et menu de configuration

### Modification des caractéristiques du son

#### Réglage des caractéristiques du son

- 1 En cours de réception/lecture, appuyez sur la touche de sélection.
- 2 Tournez la molette de réglage jusqu'à ce que l'élément de menu souhaité s'affiche, puis appuyez dessus.
- 3 Tournez la molette de réglage pour sélectionner le réglage, puis appuyez dessus.
- 4 Appuyez sur (BACK).

Les paramètres suivants peuvent être réglés :

**EQ7 PRESET** (page 15)

**EQ7 SETTING** (page 15)

#### POSITION

**SET POSITION** (Réglage de la position d'écoute) (page 16)

**ADJ POSITION<sup>\*1</sup>** (Ajustement de la position d'écoute) (page 17)

**SET SW POS<sup>\*1 \*2</sup>** (Réglage de la position du caisson de graves) (page 16)

#### BALANCE

Permet de régler la balance du son :  
« RIGHT-15 » – « CENTER » –  
« LEFT-15 ».

#### FADER

Permet de régler le niveau relatif du son :  
« FRONT-15 » – « CENTER » –  
« REAR-15 ».

---

**DM+** (page 17)

---

**RB ENH** (Accentuateur de graves arrière)  
(page 17)

---

**SW LEVEL**\*2 (Niveau du caisson de graves)  
Permet de régler le volume du caisson de graves : « +10 dB » – « 0 dB » – « -10 dB ».  
(« ATT » est affiché sur le réglage inférieur.)

---

**AUX VOL**\*3 (Niveau de volume AUX)  
Permet de régler le niveau de volume de chaque appareil auxiliaire raccordé : « +18 dB » – « 0 dB » – « -8 dB ».  
Ce réglage évite d'ajuster le niveau de volume entre les sources.

---

\*1 Masqué lorsque « SET POSITION » est réglé sur « OFF ».

\*2 Lorsque la sortie audio est réglée sur « SUB-OUT » (page 18).

\*3 Lorsque la source AUX est activée (page 19).

## Utilisation de fonctions audio évoluées — Moteur de son avancé

Le Moteur de son avancé crée un champ acoustique idéal pour les trajets en voiture, avec traitement des signaux numériques.

---

### Sélection de la qualité du son — Préréglage EQ7

Vous pouvez sélectionner une des 7 courbes de l'égaliseur disponibles (XPLD, VOCAL, EDGE, CRUISE, SPACE, GRAVITY, CUSTOM ou OFF).

**1** En cours de réception/lecture, appuyez sur la touche de sélection.

**2** Tournez la molette de réglage jusqu'à ce que « EQ7 PRESET » apparaisse, puis appuyez dessus.

**3** Tournez la molette de réglage jusqu'à ce que la courbe de l'égaliseur souhaitée apparaisse, puis appuyez dessus.

**4** Appuyez sur ↵ (BACK).

Pour annuler la courbe de l'égaliseur, sélectionnez « OFF » à l'étape 3.

#### Conseil

Il est possible de mémoriser le réglage de la courbe de l'égaliseur pour chaque source.

---

### Personnalisation de la courbe de l'égaliseur — Réglage EQ7

Le paramètre « CUSTOM » de EQ7 vous permet d'effectuer vos propres réglages de l'égaliseur.

**1** Sélectionnez une source, puis appuyez sur la touche de sélection.

**2** Tournez la molette de réglage jusqu'à ce que « EQ7 SETTING » apparaisse, puis appuyez dessus.

**3** Tournez la molette de réglage jusqu'à ce que « BASE » apparaisse, puis appuyez dessus.

Vous pouvez sélectionner une courbe de l'égaliseur en vue de la personnaliser ensuite.

**4** Tournez la molette de réglage pour sélectionner la courbe de l'égaliseur, puis appuyez dessus.

## 5 Définition de la courbe de l'égaliseur.

- 1 Tournez la molette de réglage pour sélectionner la plage de fréquences, puis appuyez dessus.



BAND1 : 63 Hz  
BAND2 : 160 Hz  
BAND3 : 400 Hz  
BAND4 : 1 kHz  
BAND5 : 2,5 kHz  
BAND6 : 6,3 kHz  
BAND7 : 16,0 kHz

- 2 Tournez la molette de réglage pour ajuster le niveau du volume, puis appuyez dessus.

Le niveau de volume peut être réglé par incréments de 1 dB, de -6 dB à +6 dB.

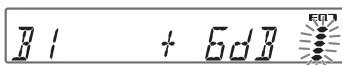

Répétez les étapes 1 et 2 pour régler d'autres plages de fréquences.

## 6 Appuyez deux fois sur ↵ (BACK).

La courbe de l'égaliseur est mémorisée dans « CUSTOM ».

Vous pouvez également définir la position approximative du caisson de graves par rapport à votre position d'écoute si :

- la sortie audio est réglée sur « SUB-OUT » (page 18) ;
- la position d'écoute est réglée sur une option autre que « OFF ».

Les options de « SET SW POS » sont indiquées ci-dessous.

**NEAR (A)** : proche  
**NORMAL (B)** : normale  
**FAR (C)** : éloignée

- 1 En cours de réception/lecture, appuyez sur la touche de sélection.

- 2 Tournez la molette de réglage jusqu'à ce que « SET POSITION » s'affiche, puis appuyez dessus.

- 3 Tournez la molette de réglage pour sélectionner « FRONT L », « FRONT R », « FRONT » ou « ALL », puis appuyez dessus.

- 4 Tournez la molette de réglage jusqu'à ce que « SET SW POS » s'affiche, puis appuyez dessus.

- 5 Tournez la molette de réglage pour sélectionner la position du caisson de graves (« NEAR », « NORMAL » ou « FAR »), puis appuyez dessus.

- 6 Appuyez sur ↵ (BACK).

Pour annuler la position d'écoute, sélectionnez « OFF » à l'étape 3.

## Optimisation du son grâce à la synchronisation — Position d'écoute

L'appareil peut simuler un champ acoustique naturel en retardant la sortie audio provenant de chaque haut-parleur en fonction de votre position.

Les options de « POSITION » sont indiquées ci-dessous.

**FRONT L (1)** : avant gauche

**FRONT R (2)** : avant droit

**FRONT (3)** : centre avant

**ALL (4)** : au centre de la voiture

**OFF** : aucune position définie

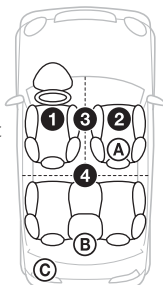

---

## Ajustement de la position d'écoute

Vous pouvez ajuster le réglage de la position d'écoute.

- 1 En cours de réception/lecture, appuyez sur la touche de sélection.**
- 2 Tournez la molette de réglage jusqu'à ce que « ADJ POSITION » s'affiche, puis appuyez dessus.**
- 3 Tournez la molette de réglage pour ajuster la position d'écoute, puis appuyez dessus.**  
Plage de réglage : « + 3 » – « CENTER » – « - 3 ».
- 4 Appuyez sur ↵ (BACK).**

---

## DM+ Avancé

DM+ Avancé améliore le son compressé numériquement en restaurant les hautes fréquences perdues lors du processus de compression.

- 1 En cours de lecture, appuyez sur la touche de sélection.**
- 2 Tournez la molette de réglage jusqu'à ce que « DM+ » apparaisse, puis appuyez dessus.**
- 3 Tournez la molette de réglage pour sélectionner « ON », puis appuyez dessus.**
- 4 Appuyez sur ↵ (BACK).**

### Conseil

Il est possible de mémoriser le réglage DM+ pour chaque source.

---

## Utilisation des haut-parleurs arrière comme caisson de graves — Accentuateur de graves arrière

Accentuateur de graves arrière améliore les sons graves en appliquant le réglage du filtre passe-bas (page 18) aux haut-parleurs arrière. Cette fonction permet d'utiliser les haut-parleurs arrière comme caisson de graves si vous n'en avez raccordé aucun.

- 1 En cours de réception/lecture, appuyez sur la touche de sélection.**
- 2 Tournez la molette de réglage jusqu'à ce que « RB ENH » s'affiche, puis appuyez dessus.**
- 3 Tournez la molette de réglage pour sélectionner « 1 », « 2 » ou « 3 », puis appuyez dessus.**
- 4 Appuyez sur ↵ (BACK).**

## Réglage des paramètres de configuration

- 1 Appuyez sur la touche de sélection et maintenez-la enfoncée.**  
L'écran de configuration apparaît.
- 2 Tournez la molette de réglage jusqu'à ce que le réglage souhaité s'affiche, puis appuyez dessus.**
- 3 Tournez la molette de réglage pour sélectionner le réglage, puis appuyez dessus.\***  
Le réglage est terminé.
- 4 Appuyez sur ↵ (BACK).**

\* L'étape 4 est superflue pour les réglages CLOCK-ADJ et BTM.

Les paramètres suivants peuvent être définis, selon la source et le réglage :

---

**CLOCK-ADJ** (Réglage de l'horloge) (page 5)

---

**CT** (Heure)

Permet d'activer la fonction CT : « ON », « OFF » (page 10).

---

**BEEP**

Permet d'activer le bip sonore : « ON », « OFF ».

---

**CAUT ALM**\*<sup>1</sup> (Alarme d'avertissement)

Permet d'activer l'alarme d'avertissement : « ON », « OFF » (page 5).

---

**AUX-A**\*<sup>1</sup> (Audio AUX)

Permet d'activer l'affichage de la source AUX : « ON », « OFF » (page 19).

---

**AUTO OFF**

Permet d'éteindre l'appareil automatiquement après un laps de temps choisi lorsque l'appareil est mis hors tension : « NO », « 30S » (Secondes), « 30M » (Minutes), « 60M » (Minutes).

---

**REAR/SUB**\*<sup>1</sup>

Permet de commuter la sortie audio : « SUB-OUT » (caisson de graves), « REAR-OUT » (amplificateur de puissance).

---

**DEMO** (Démonstration)

Permet d'activer la démonstration : « ON », « OFF ».

---

**DIMMER**

Permet de modifier la luminosité de l'affichage : « ON », « OFF ».

---

**M.DISPLAY** (Affichage animé)

- « SA » : pour afficher les motifs animés et l'analyseur de spectre.
  - « OFF » : pour désactiver l'affichage animé.
- 

**AUTO SCR** (Défilement automatique)

Permet de faire défiler automatiquement les rubriques longues : « ON », « OFF ».

---

---

**REGIONAL**\*<sup>2</sup>

Permet de restreindre la réception à une région spécifique : « ON », « OFF » (page 9).

---

**ZAP TIME** (Durée Zappin)

Permet de sélectionner la durée de lecture de la fonction ZAPPIN.

- « Z.TIME-1 » (environ 6 secondes),
  - « Z.TIME-2 » (environ 15 secondes),
  - « Z.TIME-3 » (environ 30 secondes).
- 

**ZAP BEEP** (Bip Zappin)

Permet d'activer le bip sonore entre les passages des pages : « ON », « OFF ».

---

**LPF FREQ**\*<sup>3</sup> (Filtre passe-bas)

Permet de sélectionner la fréquence de coupure du caisson de graves : « 50Hz », « 60Hz », « 80Hz », « 100Hz », « 120Hz ».

---

**LPF SLOP**\*<sup>3</sup> (Pente du filtre passe-bas)

Permet de sélectionner la pente LPF : « 1 », « 2 », « 3 ».

---

**SW PHASE**\*<sup>4</sup> (Phase du caisson de graves)

Permet de sélectionner la phase du caisson de graves : « NORM », « REV ».

---

**HPF FREQ** (Fréquence du filtre passe-haut)

Permet de sélectionner la fréquence de coupure des haut-parleurs avant/arrière : « OFF », « 50Hz », « 60Hz », « 80Hz », « 100Hz », « 120Hz ».

---

**HPF SLOP** (Pente du filtre passe-haut)

Permet de sélectionner la pente HPF (ne s'applique que si le réglage de HPF FREQ est différent de « OFF ») : « 1 », « 2 », « 3 ».

---

**LOUDNESS** (Intensité sonore dynamique)

Permet de renforcer les graves et les aigus et d'entendre des sons clairs à des volumes faibles : « ON », « OFF ».

---

**ALO** (Automatic Level Optimizer)

Permet de régler le niveau de volume de lecture de toutes les sources sur le niveau optimal : « ON », « OFF ».

---

- \*1 Lorsque l'appareil est hors tension.
- \*2 Lorsqu'une station FM est captée.
- \*3 Lorsque la sortie audio est réglée sur « SUB-OUT » ou lorsque le réglage de Accentuateur de graves arrière est différent de « OFF ».
- \*4 Lorsque la sortie audio est réglée sur « SUB-OUT ».

## Utilisation d'un appareil en option

### Appareil audio auxiliaire

En raccordant un appareil audio portable en option à la prise d'entrée AUX (mini-prise stéréo) de l'appareil, puis en sélectionnant simplement la source, vous pouvez l'écouter par l'intermédiaire des haut-parleurs du véhicule.

#### Raccordement de l'appareil audio portable

- 1** Mettez l'appareil audio portable hors tension.
- 2** Baissez le volume sur l'appareil.
- 3** Raccordez l'appareil audio portable à l'appareil à l'aide d'un cordon raccordement (non fourni)\*.

\* Veillez à utiliser une fiche de type droit.

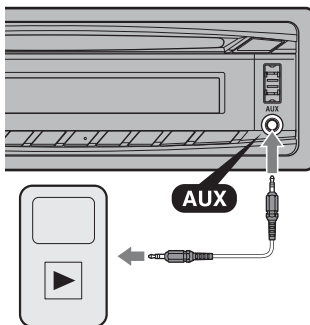

#### Réglage du niveau de volume

Avant de commencer la lecture, n'oubliez pas de régler le volume de chaque appareil audio raccordé.

- 1** Baissez le volume sur l'appareil.
- 2** Appuyez plusieurs fois sur **(SOURCE/OFF)** jusqu'à ce que « AUX » s'affiche.

- 3 Démarrez la lecture sur l'appareil audio portable, à un niveau de volume moyen.
- 4 Réglez votre appareil sur le volume d'écoute habituel.
- 5 Réglez le niveau d'entrée (page 15).

## Télécommande RM-X114

Les touches correspondantes de la télécommande commandent les mêmes fonctions que celles de cet appareil.

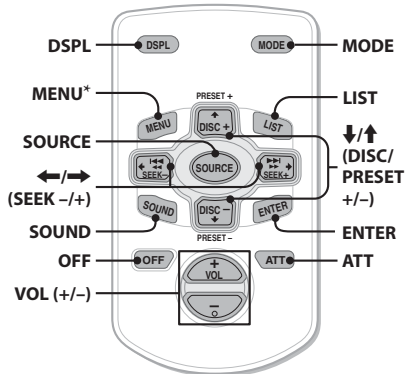

Les touches suivantes de la télécommande ont également des touches ou des fonctions différentes de celles de l'appareil.

- **Touche DSPL (affichage)**  
Permet de changer les rubriques d'affichage.
- **Touche SOURCE**  
Permet de mettre l'appareil sous tension ou de changer de source (Radio/CD/USB/AUX).
- **Touches ←/→ (SEEK -/+)**  
Permettent de commander la radio/le lecteur CD/le périphérique USB, identiques aux touches (SEEK) -/+ de l'appareil.
- **Touche SOUND**  
Identique à la touche de sélection de l'appareil.
- **Touche OFF**  
Permet de mettre l'appareil hors tension ; d'arrêter la source.

- **Touche LIST**

Permet de passer en mode Quick-BrowZer™.

- **Touches ↑/↓ (DISC/PRESET +/-)**

Permettent de commander le lecteur CD/le périphérique USB, identiques aux touches ①/② (ALBUM ▼/▲) de l'appareil.

- **Touche ATT (atténuer)**

Permet d'atténuer le son. Appuyez de nouveau sur cette touche pour annuler.

\* Non disponible pour cet appareil.

### Remarque

Si vous mettez l'appareil hors tension et que l'affichage est désactivé, il ne peut plus être utilisé avec la télécommande sauf si vous appuyez sur la touche (SOURCE/OFF) de l'appareil ou si vous insérez un disque dans le lecteur pour l'activer.



# Informations complémentaires

## Précautions

- Si votre véhicule est resté garé en plein soleil, laissez l'appareil refroidir avant de l'utiliser.
- Ne laissez pas la façade ou les appareils audio à l'intérieur de la voiture, au risque de provoquer un dysfonctionnement en raison de la température élevée de celle-ci en plein soleil.
- L'antenne électrique se déploie automatiquement.

## Condensation

Si de la condensation se produisait dans l'appareil, retirez le disque et attendez environ une heure que l'humidité se soit évaporée. Si cela se produit, l'appareil ne fonctionne pas correctement.

## Pour conserver un son de haute qualité

Ne renversez pas de liquide sur l'appareil ou sur les disques.

## Remarques sur les disques

- N'exposez pas les disques à la lumière directe du soleil ou à des sources de chaleur comme des conduits d'air chaud et ne les laissez pas dans une voiture garée en plein soleil.
- Avant la lecture, nettoyez les disques avec un chiffon de nettoyage en partant du centre vers l'extérieur. N'utilisez pas de solvants tels que de l'essence, du diluant, des nettoyeurs disponibles dans le commerce.



- Cet appareil est conçu pour la lecture des disques conformes à la norme Compact Disc (CD). Les DualDiscs et certains disques de musique encodés avec des technologies de protection des droits d'auteur ne sont pas conformes à la norme Compact Disc (CD), par conséquent, ces disques ne peuvent pas être lus avec cet appareil.
- **Disques NE POUVANT PAS être lus sur cet appareil**
  - Disques sur lesquels sont collés des étiquettes, des autocollants, de l'adhésif ou du papier. La lecture de tels disques pourrait entraîner un problème de fonctionnement ou endommager le disque.
  - Disques de forme non standard (notamment en forme de cœur, de carré ou d'étoile). Vous risquez d'endommager votre appareil si vous essayez de les lire.
  - Disques de 8 cm.

## Remarques sur les disques CD-R/CD-RW

- Nombre maximal de : (CD-R/CD-RW uniquement)
  - dossiers (albums) : 150 (y compris le répertoire racine)
  - fichiers (plages) et dossiers : 300 (ce nombre peut être inférieur à 300 si les noms de dossiers/fichiers contiennent un grand nombre de caractères)
  - caractères affichables pour un nom de dossier/fichier : 32 (Joliet)/64 (Romeo)
- Si le disque en multisession commence par une session CD-DA, il est identifié comme un disque CD-DA et les autres sessions ne sont pas lues.
- **Disques NE POUVANT PAS être lus sur cet appareil**
  - Les CD-R/CD-RW avec une qualité d'enregistrement médiocre.
  - Les CD-R/CD-RW enregistrés avec un appareil d'enregistrement incompatible.
  - Les CD-R/CD-RW finalisés de façon incorrecte.
  - Les CD-R/CD-RW autres que ceux enregistrés au format de CD de musique ou au format MP3 conforme à la norme ISO9660 Level 1/Level 2, Joliet/Romeo ou multisession.

## Ordre de lecture des fichiers MP3/WMA/AAC

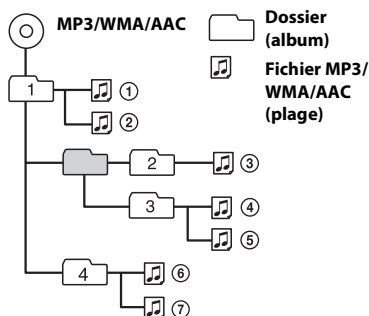

Si vous avez des questions ou des problèmes concernant cet appareil qui ne sont pas abordés dans ce mode d'emploi, contactez votre revendeur Sony.

## Entretien

### Remplacement de la pile au lithium de la télécommande

Lorsque la pile est faible, la portée de la télécommande diminue. Remplacez la pile par une pile au lithium CR2025 neuve. L'utilisation de tout autre type de pile présente un risque d'incendie ou d'explosion.

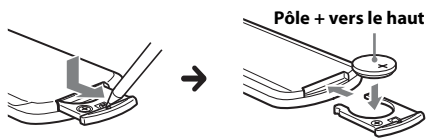

### Remarques sur la pile au lithium

- Tenez la pile au lithium hors de la portée des enfants. En cas d'ingestion de la pile, consultez immédiatement un médecin.
- Essayez la pile avec un chiffon sec pour assurer un bon contact.
- Veillez à respecter la polarité lors de l'installation de la pile.
- Ne tenez pas la pile avec des pinces métalliques, car cela pourrait entraîner un court-circuit.
- N'exposez pas la pile à une chaleur excessive, comme en plein soleil, près d'un feu ou autre.

### ATTENTION

Utilisée de façon incorrecte, la pile peut exploser. Ne pas la recharger, la démonter ni la jeter au feu.

### Nettoyage des connecteurs

L'appareil peut ne pas fonctionner correctement si les connecteurs entre l'appareil et la façade sont souillés. Pour éviter cette situation, retirez la façade (page 5) et nettoyez les connecteurs à l'aide d'un coton-tige. N'exercez pas une pression trop forte, sinon les connecteurs peuvent être endommagés.

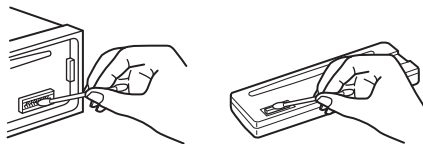

### Remarques

- Pour plus de sécurité, coupez le contact avant de nettoyer les connecteurs et retirez la clé de contact.
- Ne touchez jamais les connecteurs directement avec les doigts ou avec un objet métallique.

# Spécifications

## Radio

### FM

**Plage de syntonisation :** 87,5 – 108,0 MHz  
**Borne d'antenne :** connecteur d'antenne externe  
**Moyenne fréquence :** 25 kHz  
**Sensibilité utile :** 8 dBf  
**Sélectivité :** 75 dB à 400 kHz  
**Rapport signal/bruit :** 80 dB (stéréo)  
**Séparation :** 50 dB à 1 kHz  
**Réponse en fréquence :** 20 – 15 000 Hz

### MW (PO)/LW (GO)

**Plage de syntonisation :**  
MW (PO) : 531 – 1 602 kHz  
LW (GO) : 153 – 279 kHz  
**Borne d'antenne :** connecteur d'antenne externe  
**Moyenne fréquence :**  
9 124,5 kHz ou 9 115,5 kHz/4,5 kHz  
**Sensibilité :** MW (PO) : 26 µV, LW (GO) : 45 µV

## Lecteur CD

**Rapport signal/bruit :** 120 dB  
**Réponse en fréquence :** 10 – 20 000 Hz  
**Pleurage et scintillement :**  
En dessous du seuil mesurable

## Lecteur USB

**Interface :** USB (haute vitesse)  
**Courant maximal :** 1 A

## Amplificateur de puissance

**Sortie :** sorties haut-parleurs  
**Impédance des haut-parleurs :** 4 – 8 ohms  
**Puissance de sortie maximale :** 45 W × 4 (à 4 ohms)

## Généralités

### Sorties :

- Borne de sorties audio (commutation arrière/caisson de graves)
- Borne de commande de relais d'antenne électrique
- Borne de commande d'amplificateur de puissance

### Entrées :

- Borne d'entrée de commande à distance
- Borne d'entrée de l'antenne
- Prise d'entrée AUX (mini-prise stéréo)
- Connecteur d'entrée du signal USB

**Alimentation requise :** batterie de véhicule 12 V CC (masse négative (terre))

**Dimensions :** environ 178 × 50 × 179 mm (l/h/p)

### Dimensions du support :

environ 182 × 53 × 162 mm (l/h/p)

**Poids :** environ 1,2 kg

### Accessoires fournis :

Composants destinés à l'installation et au raccordement (1 jeu)

### Appareils/accessoires en option :

Télécommande : RM-X114

Il est possible que votre revendeur ne dispose pas de certains accessoires décrits ci-dessus. Veuillez vous adresser à lui pour tout renseignement complémentaire.

La conception et les spécifications sont sujettes à modification sans préavis.

## Dépannage

La liste de contrôles suivante vous aidera à remédier aux problèmes que vous pourriez rencontrer avec cet appareil. Avant de passer en revue la liste de contrôles ci-dessous, vérifiez les procédures de raccordement et d'utilisation.

Pour plus de détails sur l'utilisation du fusible et sur le retrait de l'appareil du tableau de bord, reportez-vous au manuel d'installation/de raccordement fourni avec cet appareil.

Si le problème n'est pas résolu, visitez le site d'assistance indiqué sur la couverture arrière.

## Généralités

### L'appareil n'est pas alimenté.

- Vérifiez le raccordement ou le fusible.
- Si vous mettez l'appareil hors tension et que l'affichage disparaît, vous ne pouvez pas le commander avec la mini-télécommande.
  - Mettez l'appareil sous tension.

### L'antenne électrique ne se déploie pas.

- L'antenne électrique ne dispose pas d'un boîtier de relais.

### Aucun son.

- La fonction ATT est activée.
- La position de la commande d'équilibre avant-arrière « FADER » n'est pas réglée pour un système à 2 haut-parleurs.

### Aucun bip n'est émis.

- Le bip est désactivé (page 18).
- Un amplificateur de puissance en option est raccordé et vous n'utilisez pas l'amplificateur intégré.

### Le contenu de la mémoire a été effacé.

- Le câble d'alimentation ou la batterie a été débranché(e) ou n'est pas correctement raccordé(e).

### Les stations mémorisées et l'heure sont effacées.

### Le fusible a sauté.

### Emission de bruit lorsque la position de la clé de contact est modifiée.

- Les câbles ne sont pas raccordés correctement au connecteur d'alimentation destiné aux accessoires.

### En cours de lecture ou de réception, le mode de démonstration démarre.

- Si aucune opération n'est effectuée pendant 5 minutes avec « DEMO-ON » activé, le mode démonstration démarre.
  - Réglez « DEMO-OFF » (page 18).

### L'affichage disparaît de la fenêtre d'affichage ou il ne s'affiche pas.

- Le régulateur de luminosité est réglé sur « DIM-ON » (page 18).
- L'affichage est désactivé si vous appuyez sur la touche (SOURCE/OFF) et la maintenez enfoncée.
  - Maintenez de nouveau la touche (SOURCE/OFF) de l'appareil enfoncée jusqu'à ce que l'affichage apparaisse.
- Les connecteurs sont sales (page 22).

### La fonction arrêt automatique est inopérante.

- L'appareil est mis sous tension. La fonction arrêt automatique s'active après la mise hors tension de l'appareil.
  - Mettez l'appareil hors tension.

## Réception radio

### Impossible de capter des stations.

### Le son comporte des parasites.

- Le raccordement n'est pas correct.
  - Raccordez un câble de commande d'antenne électrique (bleu) ou un câble d'alimentation d'accessoires (rouge) au câble d'alimentation de l'amplificateur d'antenne de la voiture (uniquement si votre voiture est équipée d'une antenne radio intégrée dans la vitre arrière/latérale).
  - Vérifiez le raccordement de l'antenne de voiture.
  - Si l'antenne automatique ne se déploie pas, vérifiez le raccordement du câble de commande d'antenne électrique.

---

**Impossible de capter une présélection.**

- Enregistrez la fréquence correcte dans la mémoire.
- Le signal capté est trop faible.

---

**Le réglage automatique des stations est impossible.**

- Le signal capté est trop faible.
  - Procédez à la syntonisation manuelle.

---

**RDS**

---

**Une recherche (SEEK) commence après quelques secondes d'écoute.**

- La station ne diffuse pas de programmes de radioguidage (fonction TP désactivée) ou le signal capté est faible.
  - Désactivez TA (page 9).

---

**Aucun message de radioguidage.**

- Activez TA (page 9).
- La station n'émet pas de messages de radioguidage, malgré l'indication TP.
  - Réglez la fréquence pour capter une autre station.

---

**PTY affiche « - - - - - ».**

- La station actuellement captée n'est pas une station RDS.
- Les données RDS n'ont pas été reçues.
- La station ne spécifie pas le type d'émission.

---

**Le nom du service de l'émission clignote.**

- Il n'existe aucune fréquence alternative pour la station actuelle.
  - Appuyez sur (SEEK) +/- pendant que le nom du service de l'émission clignote. « PI SEEK » apparaît et l'appareil commence à chercher une autre fréquence avec les mêmes données PI (identification de programme).

---

**Lecture de CD**

---

**Impossible d'introduire le disque.**

- Un autre disque est déjà en place.
- Le disque a été introduit de force à l'envers ou dans le mauvais sens.

---

**La lecture du disque ne démarre pas.**

- Le disque est défectueux ou sale.
- Les CD-R/CD-RW ne sont pas destinés à un usage audio (page 21).

---

**Impossible de lire des fichiers MP3/WMA/AAC.**

- Le disque n'est pas compatible avec le format et la version MP3/WMA/AAC. Pour plus de détails sur les disques et formats compatibles, visitez le site d'assistance.

---

**Certains fichiers MP3/WMA/AAC exigent un délai plus long que d'autres avant le début de la lecture.**

- La lecture des types de disques suivants exige un délai de démarrage plus long.
  - disques comportant une hiérarchie de dossiers complexe.
  - disques enregistrés en multiseession.
  - disques auxquels il est possible d'ajouter des données.

---

**Les rubriques d'affichage ne défilent pas.**

- Pour les disques contenant un grand nombre de caractères, le défilement peut être inopérant.
- La fonction « AUTO SCR » est réglée sur « OFF ».
  - Réglez « A.SCRL-ON » (page 18).
  - Appuyez sur la touche (DSPL) (SCRL) et maintenez-la enfoncée.

---

**Le son saute.**

- L'installation est incorrecte.
  - Installez l'appareil suivant un angle de moins de 45° dans un endroit stable de la voiture.
- Le disque est défectueux ou sale.

## Lecture USB

### Ce lecteur ne permet pas la lecture d'éléments via un concentrateur USB.

- Cet appareil ne peut pas reconnaître les périphériques USB raccordés via un concentrateur USB.

### Impossible de lire certains éléments.

- Un périphérique USB ne fonctionne pas.
  - Raccordez-le.

### La lecture sur le périphérique USB exige un délai de démarrage plus long.

- Le périphérique USB contient des fichiers comportant une hiérarchie de dossiers complexe.

### Le son est intermittent.

- Il est possible que le son soit intermittent à un haut débit binaire supérieur à 320 kbit/s.

## Affichage des erreurs et messages

### CHECKING

- L'appareil confirme le raccordement d'un périphérique USB.
  - Attendez la fin de la confirmation du raccordement.

### ERROR

- Le disque est sale ou inséré à l'envers.
  - Nettoyez le disque ou insérez-le correctement.
- Un disque vierge a été inséré.
- Le disque ne peut pas être lu en raison d'un problème.
  - Insérez-en un autre.
- Le périphérique USB n'a pas été automatiquement reconnu.
  - Raccordez-le de nouveau.
- Appuyez sur **▲** pour retirer le disque.

### FAILURE

- Les haut-parleurs ou les amplificateurs ne sont pas raccordés correctement.
  - Reportez-vous au manuel d'installation/ raccordement de ce modèle pour vérifier les raccordements.

### HUB NO SUPRT (Concentrateurs non pris en charge)

- Cet appareil ne prend pas en charge les concentrateurs USB.

### NO AF

- Il n'existe aucune fréquence alternative pour la station actuelle.
  - Appuyez sur **(SEEK)** +/- pendant que le nom du service de l'émission clignote. L'appareil commence à rechercher une autre fréquence avec les mêmes données d'identification de programme (PI) (l'indication « PI SEEK » apparaît).

### NO DEV (Pas de périphérique)

- USB est la source sélectionnée mais aucun périphérique USB n'est raccordé. Un périphérique USB ou un câble USB a été déconnecté en cours de lecture.
  - Raccordez un périphérique USB et un câble USB.

---

## NO MUSIC

- Le disque ou le périphérique USB ne contient pas de fichiers de musique.
  - Insérez un CD de musique dans le lecteur.
  - Raccordez un périphérique USB contenant des fichiers de musique.

---

## NO NAME

- Aucun nom de disque/d'album/d'artiste/de plage n'est écrit dans la plage.

---

## NO TP

- L'appareil continue à rechercher les stations TP.

---

## OFFSET

- Il est possible qu'il y ait un problème de fonctionnement.
  - Vérifiez le raccordement. Si le message d'erreur reste affiché, contactez votre revendeur Sony le plus proche.

---

## OVERLOAD

- Le périphérique USB est surchargé.
  - Déconnectez le périphérique USB, puis changez la source en appuyant sur **(SOURCE/OFF)**.
  - Indique que le périphérique USB ne fonctionne plus ou qu'un périphérique non pris en charge est raccordé.

---

## READ

- L'appareil lit toutes les informations de plage et d'album du disque.
  - Attendez que la lecture soit terminée et la lecture commence automatiquement. Selon la structure du disque, cette opération peut prendre plus d'une minute.

---

## USB NO SUPRT (USB non pris en charge)

- Le périphérique USB raccordé n'est pas pris en charge.
  - Pour plus de détails sur la compatibilité de votre périphérique USB, visitez le site d'assistance.

---

« L L L L » ou « 7 7 7 7 »

- Pendant le retour ou l'avance rapide, vous avez atteint le début ou la fin du disque et vous ne pouvez pas aller plus loin.

---

« — »

- Le caractère ne peut pas être affiché.

Si ces solutions ne permettent pas d'améliorer la situation, contactez votre revendeur Sony le plus proche.

Si vous portez l'appareil à réparer en raison d'un problème de lecture de CD, apportez le disque utilisé au moment où le problème s'est produit.

Per motivi di sicurezza, assicurarsi di installare il presente apparecchio sul cruscotto dell'auto. Per l'installazione e i collegamenti, consultare il manuale per l'installazione e i collegamenti in dotazione.

**CLASS 1  
LASER PRODUCT**

Questa etichetta è posta nella parte inferiore della confezione.

**Avviso per i clienti: le seguenti informazioni riguardano esclusivamente gli apparecchi venduti in paesi in cui sono applicate le direttive UE**

Il fabbricante di questo prodotto è Sony Corporation, 1-7-1 Konan Minato-ku Tokyo, 108-0075, Giappone. Il rappresentante autorizzato ai fini della Compatibilità Elettromagnetica e della sicurezza del prodotto è Sony Deutschland GmbH, Hedelfinger Strasse 61, 70327, Stoccarda Germania. Per qualsiasi problema relativo all'assistenza o alla garanzia, si prega di fare riferimento agli indirizzi indicati nei documenti di assistenza e garanzia forniti con il prodotto.



**Trattamento del dispositivo elettrico o elettronico a fine vita (applicabile in tutti i paesi dell'Unione Europea e in altri paesi europei con sistema di raccolta differenziata)**

Questo simbolo sul prodotto o sulla confezione indica che il prodotto non deve essere considerato come un normale rifiuto domestico, ma deve invece essere consegnato ad un punto di raccolta appropriato per il riciclo di apparecchi elettrici ed elettronici. Assicurandovi che questo prodotto sia smaltito correttamente, voi contribuirete a prevenire potenziali conseguenze negative per l'ambiente e per la salute che potrebbero altrimenti essere causate dal suo smaltimento inadeguato. Il riciclaggio dei materiali aiuta a conservare le risorse naturali. Per informazioni più dettagliate circa il riciclaggio di questo prodotto, potete contattare l'ufficio comunale, il servizio locale di smaltimento rifiuti oppure il negozio dove l'avete acquistato.

In caso di smaltimento abusivo di apparecchiature elettriche e/o elettroniche potrebbero essere applicate le sanzioni previste dalla normativa applicabile (valido solo per l'Italia).

ZAPPIN e Quick-BrowZer sono marchi di fabbrica di Sony Corporation.

Windows Media è un marchio di fabbrica registrato o marchio di fabbrica di Microsoft Corporation negli Stati Uniti e/o in altri paesi.



Questo prodotto contiene la tecnologia soggetta a certi diritti di proprietà intellettuale della Microsoft. L'uso o la distribuzione di questa tecnologia al di fuori di questo prodotto è vietato senza le licenze appropriate da Microsoft.

Tecnologia di codifica audio MPEG Layer-3 e brevetti su licenza del Fraunhofer IIS e della Thomson.

**Avvertenza relativa all'installazione su un'auto sprovvista della posizione ACC (accessoria) sul blocchetto di accensione**

Assicurarsi di impostare la funzione di spegnimento automatico (pagina 19). L'apparecchio si spegne completamente e in modo automatico dopo l'intervallo di tempo impostato dal relativo spegnimento, per evitare lo scaricamento della batteria. Se non viene impostata la funzione di spegnimento automatico, tenere premuto (SOURCE/OFF) fino a quando l'indicazione non scompare ogni volta che si spegne il motore.

# Sommario

Operazioni preliminari . . . . .	5
Disattivazione del modo DEMO . . . . .	5
Impostazione dell'orologio . . . . .	5
Rimozione del pannello anteriore . . . . .	5
Individuazione dei comandi . . . . .	6
Unità principale . . . . .	6
Radio . . . . .	8
Memorizzazione e ricezione delle stazioni . . . . .	8
RDS . . . . .	8
CD . . . . .	11
Riproduzione di un disco . . . . .	11
Dispositivi USB . . . . .	11
Riproduzione del contenuto di un dispositivo USB . . . . .	11
Ricerca e riproduzione dei brani . . . . .	12
Riproduzione di brani con diverse modalità . . . . .	12
Ricerca di un brano in base al nome — Quick-BrowZer™ . . . . .	13
Ricerca di un brano in base all'ascolto di porzioni di brani — ZAPPIN™ . . . . .	14
Impostazioni audio e menu Setup . . . . .	15
Modifica delle impostazioni audio . . . . .	15
Uso di funzioni audio di livello avanzato — Motore sonoro avanzato . . . . .	16
Regolazione delle voci di impostazione . . . . .	18
Uso di apparecchi opzionali . . . . .	20
Apparecchio audio ausiliario . . . . .	20
Telecomando RM-X114 . . . . .	20
Informazioni aggiuntive . . . . .	21
Precauzioni . . . . .	21
Manutenzione . . . . .	22
Caratteristiche tecniche . . . . .	23
Guida alla soluzione dei problemi . . . . .	24

## Operazioni preliminari

### Disattivazione del modo DEMO

È possibile disattivare il display di dimostrazione che viene visualizzato durante lo spegnimento.

**1 Tenere premuto il tasto di selezione.**

Viene visualizzato il display di impostazione.

**2 Ruotare la manopola di controllo fino a visualizzare “DEMO”, quindi premere la manopola.**

**3 Ruotare la manopola di controllo per selezionare “DEMO-OFF”, quindi premere la manopola.**

L'impostazione è completata.

**4 Premere  (BACK).**

Il display torna al modo di ricezione/riproduzione normale.

### Impostazione dell'orologio

L'orologio mostra l'indicazione digitale dell'ora in formato 24 ore.

**1 Tenere premuto il tasto di selezione.**

Viene visualizzato il display di impostazione.

**2 Ruotare la manopola di controllo fino a visualizzare “CLOCK-ADJ”, quindi premere la manopola.**

L'indicazione dell'ora lampeggia.

**3 Ruotare la manopola di controllo per impostare l'ora e i minuti.**

Per passare da una cifra all'altra dell'indicazione digitale, premere

 +/-.

**4 Dopo aver impostato i minuti, premere il tasto di selezione.**

L'impostazione è completata e l'orologio viene attivato.

Per visualizzare l'orologio, premere

.

### Rimozione del pannello anteriore

Per evitare il furto dell'apparecchio, è possibile estrarne il pannello anteriore.

**1 Tenere premuto .**

L'apparecchio si spegne.

**2 Premere , quindi estrarlo.**

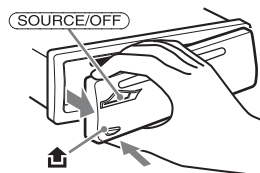



### Segnale di avvertimento

Se la chiave di accensione viene impostata sulla posizione OFF senza che il pannello anteriore sia stato rimosso, viene emesso per alcuni secondi un segnale acustico di avvertimento. Tale segnale viene emesso solo se è in uso l'amplificatore incorporato.

#### Nota

Non esporre il pannello anteriore a calore, temperature elevate o umidità. Evitare di lasciarlo all'interno di auto parcheggiate oppure su cruscotti e ripiani posteriori.

### Installazione del pannello anteriore

Inserire la parte  del pannello anteriore nella parte  dell'apparecchio, come illustrato, quindi premere il lato sinistro finché non scatta in posizione.

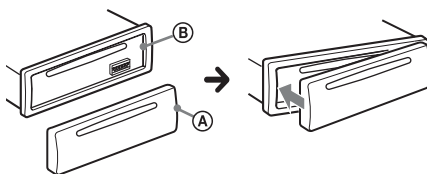

# Individuazione dei comandi

## Unità principale

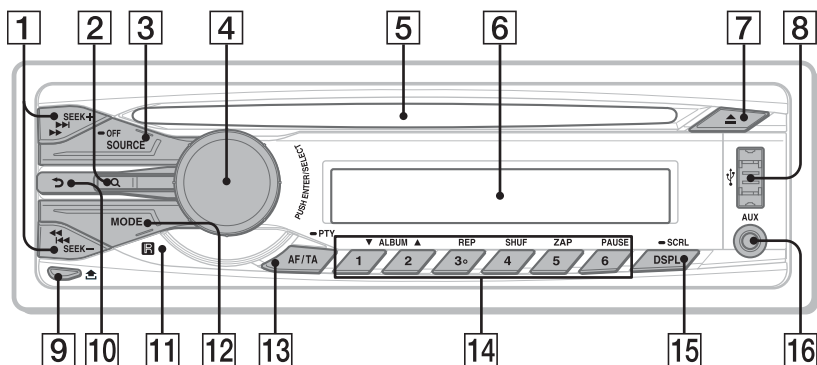

La presente sezione contiene le istruzioni riguardanti la posizione dei comandi e le operazioni di base.

### 1 Tasti SEEK +/-

#### Radio:

Per sintonizzare le stazioni in modo automatico (premere); per ricercare una stazione manualmente (tenere premuto).

#### CD/USB:

Per saltare i brani (premere); per saltare i brani in modo continuo (premere, quindi premere di nuovo entro 1 secondo e tenere premuto); per mandare avanti o indietro rapidamente un brano (tenere premuto).

### 2 Tasto Q (BROWSE) pagina 13

Per impostare il modo Quick-BrowZer™.

### 3 Tasto SOURCE/OFF

Premere questo tasto per accendere l'apparecchio/cambiare sorgente (Radio/CD/USB/AUX).

Tenere premuto per 1 secondo per spegnere l'apparecchio.

Tenere premuto per più di 2 secondi per spegnere l'apparecchio e disattivare il display.

### 4 Manopola di controllo/tasto di selezione pagina 15, 18

Per regolare il volume (ruotare); per selezionare le voci di impostazione (premere e ruotare).

### 5 Alloggiamento del disco

Inserire il disco (lato con l'etichetta rivolto verso l'alto). La riproduzione viene avviata.

### 6 Finestra del display

### 7 Tasto ▲ (espulsione)

Per estrarre il disco.

### 8 Connettore USB pagina 11

### 9 Tasto □ (rilascio pannello anteriore) pagina 5

**10 Tasto ↶ (BACK)**

Premere per tornare al display precedente.

**11 Ricettore del telecomando**

**12 Tasto MODE** pagina 8

Premere per selezionare la banda radio (FM/MW/LW).

**13 Tasto AF (frequenze alternative)/  
TA (notiziari sul traffico)/  
PTY (tipo di programma)** pagina 9

Per impostare le funzioni AF e TA (premere), per selezionare PTY (tenere premuto) in RDS.

**14 Tasti numerici**

**Radio:**

Per ricevere le stazioni memorizzate (premere); per memorizzare le stazioni (tenere premuto).

**CD/USB:**

① / ②: **ALBUM ▼/▲** (durante la riproduzione di file MP3/WMA/AAC)

Per saltare gli album (premere);  
per saltare gli album in modo continuo (tenere premuto).

③: **REP\*** pagina 12

④: **SHUF** pagina 12

⑤: **ZAP** pagina 14

Per impostare il modo ZAPPIN™.

⑥: **PAUSE**

Per effettuare una pausa durante la riproduzione. Per annullare l'operazione, premere di nuovo il tasto.

**15 Tasto DSPL (display)/SCRL (scorrimento)** pagina 8, 11, 12

Per cambiare le voci del display (premere); per scorrere le voci del display (tenere premuto).

**16 Presa di ingresso AUX** pagina 20

\* Su questo tasto è presente un punto tattile.

# Radio

## Memorizzazione e ricezione delle stazioni

### Attenzione

Per la sintonizzazione delle stazioni durante la guida, utilizzare la funzione BTM (memorizzazione automatica delle emittenti con sintonia migliore) per evitare incidenti.

## Memorizzazione automatica — BTM

### 1 Premere più volte **(SOURCE/OFF)** fino a visualizzare “TUNER”.

Per cambiare la banda, premere più volte **(MODE)**. È possibile selezionare FM1, FM2, FM3, MW o LW.

### 2 Tenere premuto il tasto di selezione.

Viene visualizzato il display di impostazione.

### 3 Ruotare la manopola di controllo fino a visualizzare “BTM”, quindi premere la manopola.

L'apparecchio memorizza le stazioni in corrispondenza dei tasti numerici in base all'ordine delle frequenze.

## Memorizzazione manuale

### 1 Durante la ricezione della stazione che si desidera memorizzare, tenere premuto un tasto numerico (da **(1)** a **(6)**) fino a visualizzare “MEM”.

## Ricezione delle stazioni memorizzate

### 1 Selezionare la banda, quindi premere un tasto numerico (da **(1)** a **(6)**).

## Sintonizzazione automatica

### 1 Selezionare la banda, quindi premere **(SEEK) +/-** per ricercare la stazione.

La ricerca si arresta non appena l'apparecchio riceve una stazione. Ripetere questa procedura fino alla ricezione della stazione desiderata.

### Suggerimento

Se si conosce la frequenza della stazione che si desidera ascoltare, tenere premuto **(SEEK) +/-** per individuare la frequenza approssimativa, quindi premere più volte **(SEEK) +/-** per sintonizzarsi esattamente sulla frequenza desiderata (sintonizzazione manuale).

## RDS

RDS (sistema dati radio) è un servizio che consente alle stazioni radio FM di trasmettere informazioni digitali aggiuntive oltre al normale segnale in radiofrequenza.

### Note

- È possibile che non tutte le funzioni RDS siano disponibili, a seconda del paese o della regione.
- La funzione RDS non è disponibile quando il segnale è troppo debole o se la stazione sintonizzata non trasmette dati RDS.

## Modifica delle voci sul display

Premere **(DSPL)**.

---

## Impostazione dei modi AF (frequenze alternative) e TA (notiziari sul traffico)

AF sintonizza continuamente la stazione con il segnale più potente, mentre TA fornisce informazioni o trasmette programmi correnti relativi al traffico (TP), se disponibili.

**1 Premere più volte (AF/TA) fino a visualizzare l'impostazione desiderata.**

---

Selezionare	Per
<b>AF-ON</b>	attivare AF e disattivare TA.
<b>TA-ON</b>	attivare TA e disattivare AF.
<b>AF/TA-ON</b>	attivare entrambi i modi AF e TA.
<b>AF/TA-OFF</b>	disattivare entrambi i modi AF e TA.

---

### Memorizzazione di stazioni RDS con impostazione AF e TA

È possibile preselezionare le stazioni RDS insieme all'impostazione AF/TA. Se viene utilizzata la funzione BTM, vengono memorizzate solo le stazioni RDS con la stessa impostazione AF/TA.

Se si utilizza il modo di preselezione manuale, è possibile preselezionare le stazioni RDS e non RDS con impostazioni AF/TA distinte.

**1 Impostare AF/TA, quindi memorizzare la stazione mediante la funzione BTM o manualmente.**

### Ricezione dei notiziari di emergenza

Se è attivato il modo AF o TA, gli annunci di emergenza interrompono automaticamente la riproduzione della sorgente selezionata.

### Suggerimento

Se si regola il livello del volume durante un notiziario sul traffico, tale livello viene memorizzato per i successivi notiziari sul traffico, indipendentemente dal normale livello del volume.

### Mantenimento di un programma regionale — REGIONAL

Quando la funzione AF è attivata: le impostazioni predefinite di questo apparecchio limitano la ricezione a una regione specifica, in modo che la stazione sintonizzata non venga sostituita da una stazione regionale dal segnale più potente.

Se si intende lasciare tale area di ricezione regionale, impostare "REG-OFF" nelle impostazioni durante la ricezione FM (pagina 19).

### Nota

Questa funzione non è disponibile nel Regno Unito e in altre aree.

### Funzione Local Link (solo per il Regno Unito)

Questa funzione consente di selezionare altre stazioni locali della stessa area, anche se non sono memorizzate in corrispondenza dei tasti numerici.

- 1 Durante la ricezione FM, premere un tasto numerico (da ① a ⑥) in corrispondenza del quale è memorizzata una stazione locale.**
- 2 Entro 5 secondi, premere nuovamente il tasto numerico della stazione locale.**  
Ripetere questa procedura fino alla ricezione della stazione locale.

---

## Selezione del modo PTY (tipo di programma)

Consente di visualizzare il tipo di programma in fase di ricezione, nonché di ricercare il tipo di programma selezionato.

### 1 Tenere premuto **AF/TA** (PTY) durante la ricezione FM.

Se la stazione sta trasmettendo dati PTY, viene visualizzato il nome del tipo di programma corrente.

### 2 Ruotare la manopola di controllo fino a visualizzare il tipo di programma desiderato, quindi premere la manopola.

L'apparecchio avvia la ricerca di una stazione che trasmette il tipo di programma selezionato.

## Tipi di programmi

---

**NEWS** (Notiziario), **AFFAIRS** (Attualità), **INFO** (Informazioni), **SPORT** (Sport), **EDUCATE** (Educazione), **DRAMA** (Teatro), **CULTURE** (Cultura), **SCIENCE** (Scienza), **VARIED** (Vari), **POP M** (Musica pop), **ROCK M** (Musica rock), **EASY M** (Musica leggera), **LIGHT M** (Classica leggera), **CLASSICS** (Classica), **OTHER M** (Altri tipi di musica), **WEATHER** (Meteo), **FINANCE** (Finanza), **CHILDREN** (Programmi per bambini), **SOCIAL A** (Sociale), **RELIGION** (Religione), **PHONE IN** (Chat Show), **TRAVEL** (Viaggi), **LEISURE** (Divertimento e tempo libero), **JAZZ** (Musica jazz), **COUNTRY** (Musica country), **NATION M** (Musica nazionale), **OLDIES** (Musica anni 50/60), **FOLK M** (Musica folk), **DOCUMENT** (Documentari)

---

---

## Impostazione della funzione CT (ora)

L'orologio viene regolato mediante i dati CT della trasmissione RDS.

### 1 Impostare "CT-ON" nelle impostazioni (pagina 18).

#### Nota

La funzione CT potrebbe non funzionare correttamente anche durante la ricezione di una stazione RDS.



## CD

### Riproduzione di un disco

Mediante il presente apparecchio, è possibile riprodurre CD-DA (contenenti inoltre CD TEXT) e CD-R/CD-RW (file MP3/WMA/AAC (pagina 22)).

#### 1 Inserire il disco (lato con l'etichetta rivolto verso l'alto).

Viene avviata la riproduzione automaticamente.

Per estrarre il disco, premere ▲.

#### Nota

Prima di rimuovere/inserire un disco, assicurarsi di scollegare tutti i dispositivi USB, onde evitare di danneggiare il disco.

#### Modifica delle voci sul display

Le voci visualizzate potrebbero non corrispondere, a seconda del tipo di disco, del formato di registrazione e delle impostazioni effettuate.

Premere **(DSP/L)**.

## Dispositivi USB

- È possibile utilizzare dispositivi USB di tipo MSC (Memorizzazione di massa) compatibili con lo standard USB.
- Il codec corrispondente è MP3 (.mp3), WMA (.wma), AAC (.m4a) e AAC (.mp4).
- Si consiglia di eseguire copie di backup dei dati contenuti nel dispositivo USB.

Per ulteriori informazioni sulla compatibilità del dispositivo USB in uso, visitare il sito di assistenza indicato sulla retrocopertina.

#### Nota

Collegare il dispositivo USB dopo l'accensione del motore.

Diversamente, a seconda del dispositivo USB, potrebbe verificarsi un problema di funzionamento o un danno.

### Riproduzione del contenuto di un dispositivo USB

#### 1 Collegare il dispositivo USB al connettore USB tramite il cavo USB.

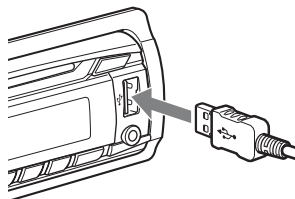

Viene avviata la riproduzione.

Se è già collegato un dispositivo USB, per avviare la riproduzione, premere più volte **(SOURCE/OFF)** fino a visualizzare “USB”.

Per interrompere la riproduzione, tenere premuto **(SOURCE/OFF)** per 1 secondo.

Per rimuovere il dispositivo USB, interrompere la riproduzione del dispositivo USB, quindi rimuovere il dispositivo USB.

#### Note

- Non utilizzare dispositivi USB di dimensioni o peso eccessivi che potrebbero cadere a causa di vibrazioni o causare un collegamento non sufficientemente saldo.
- Non rimuovere il pannello anteriore durante la riproduzione del dispositivo USB. Diversamente, è possibile che i dati USB vengano danneggiati.

### Modifica delle voci sul display

Le voci visualizzate potrebbero non corrispondere a seconda del dispositivo USB, del formato di registrazione e delle impostazioni effettuate.

Premere **(DSPL)**.

#### Note

- Di seguito è riportato il numero massimo di dati visualizzabili.
  - cartelle (album): 128
  - file (brani) per cartella: 500
- A seconda della quantità di dati registrati, è possibile che l'avvio della riproduzione richieda alcuni istanti.
- Non è possibile riprodurre i file DRM (gestione dei diritti digitali).
- Quando si riproduce o si manda avanti/indietro velocemente un file MP3/WMA/AAC VBR (velocità di trasmissione variabile), è possibile che il tempo di riproduzione trascorso non venga visualizzato correttamente.
- Non è supportata la riproduzione dei file MP3/WMA/AAC riportati di seguito:
  - file con compressione senza perdita di dati
  - file protetti da copyright

## Ricerca e riproduzione dei brani

### Riproduzione di brani con diverse modalità

È possibile ascoltare i brani ripetutamente (riproduzione ripetuta) o in ordine casuale (riproduzione casuale).

I modi di riproduzione disponibili variano a seconda della sorgente audio selezionata.

**1** Durante la riproduzione, premere più volte **(3)** (REP) o **(4)** (SHUF) fino a visualizzare il modo di riproduzione desiderato.

La riproduzione nel modo di riproduzione selezionato potrebbe impiegare qualche tempo ad avviarsi.

### Riproduzione ripetuta

Selezionare	Per riprodurre
<b>(3) TRACK</b>	un brano in modo ripetuto.
<b>(4) ALBUM</b>	un album in modo ripetuto.
<b>(5) OFF</b>	un brano in modo normale (riproduzione normale).

## Riproduzione in ordine casuale

Selezionare	Per riprodurre
<b>SHUF ALBUM</b>	un album in ordine casuale.
<b>SHUF DISC</b> <sup>*1</sup>	un disco in ordine casuale.
<b>SHUF DEVICE</b> <sup>*2</sup>	un dispositivo in ordine casuale.
<b>SHUF OFF</b>	un brano in modo normale (riproduzione normale).

\*1 Solo CD

\*2 Solo USB

## Ricerca di un brano in base al nome — Quick-BrowZer™

È possibile ricercare un brano contenuto in un CD o un dispositivo USB in modo semplice, in base alla categoria.

### 1 Premere Q (BROWSE)\*.

L'apparecchio entra nel modo Quick-BrowZer, quindi viene visualizzato l'elenco delle categorie di ricerca.

Quando viene visualizzato l'elenco dei brani, premere più volte **↵** (BACK) fino a visualizzare la categoria di ricerca desiderata.

\* Durante la riproduzione, premere **Q** (BROWSE) per più di 2 secondi per tornare direttamente all'inizio dell'elenco delle categorie (solo USB).

### 2 Ruotare la manopola di controllo per selezionare la categoria di ricerca desiderata, quindi premerla per confermare.

### 3 Ripetere il punto 2 fino a quando non viene selezionato il brano desiderato.

Viene avviata la riproduzione.

Per annullare il modo Quick-BrowZer, premere **Q** (BROWSE).

#### Nota

Impostando il modo Quick-BrowZer, l'impostazione della riproduzione ripetuta/in ordine casuale viene disattivata.

## Ricerca mediante la modalità salto delle voci — Modo Jump

Se all'interno di una categoria sono presenti più voci, è possibile ricercare rapidamente la voce desiderata.

### 1 Premere **(SEEK)** + nel modo Quick-BrowZer.

Viene visualizzato il nome della voce.

### 2 Ruotare la manopola di controllo per selezionare la voce accanto a quella desiderata.

Questa operazione consente di saltare in incrementi pari al 10 % del numero totale di voci.

### 3 Premere il tasto di selezione.

Il display torna al modo Quick-BrowZer e viene visualizzata la voce selezionata.

### 4 Ruotare la manopola di controllo per selezionare la voce desiderata, quindi premere la manopola.

Se la voce selezionata è un brano, viene avviata la riproduzione.

Per disattivare il modo Jump, premere **↩** (BACK) o **(SEEK)** -.

## Ricerca di un brano in base all'ascolto di porzioni di brani — ZAPPIN™

È possibile ricercare il brano che si desidera ascoltare durante la riproduzione in sequenza di brevi porzioni di brani contenuti in un CD o un dispositivo USB. Il modo ZAPPIN è particolarmente adatto per la ricerca di un brano nel modo di riproduzione in ordine casuale o di ripetizione in ordine casuale.

### 1 Premere **(5)** (ZAP) durante la riproduzione.

La riproduzione viene avviata a partire da una porzione del brano successivo. È possibile selezionare il tempo di riproduzione (pagina 19).

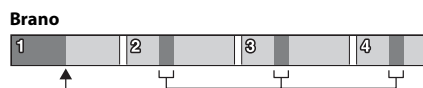

**(5)** (ZAP) premuto. Parte di ogni brano da riprodurre nel modo ZAPPIN.

### 2 Premere il tasto di selezione o **(5)** (ZAP) durante la riproduzione di un brano che si desidera ascoltare.

Il brano selezionato torna al modo di riproduzione normale e viene riprodotto dall'inizio.

Premendo **↩** (BACK) è inoltre possibile confermare un brano da riprodurre.

### Suggerimenti

- Premere **(SEEK)** +/- nel modo ZAPPIN per saltare un brano.
- Premere **(1)** / **(2)** (ALBUM ▼/▲) nel modo ZAPPIN per saltare un album.

# Impostazioni audio e menu Setup

## Modifica delle impostazioni audio

### Regolazione delle caratteristiche dell'audio

- 1 Premere il tasto di selezione durante la ricezione/riproduzione.
- 2 Ruotare la manopola di controllo fino a visualizzare la voce di menu desiderata, quindi premere la manopola.
- 3 Ruotare la manopola di controllo per selezionare l'impostazione, quindi premere la manopola.
- 4 Premere ↵ (BACK).

È possibile impostare le seguenti voci:

**EQ7 PRESET** (pagina 16)

**EQ7 SETTING** (pagina 16)

#### POSITION

**SET POSITION** (Impostazione posizione di ascolto) (pagina 17)

**ADJ POSITION**<sup>\*1</sup> (Regolazione posizione di ascolto) (pagina 17)

**SET SW POS**<sup>\*1\*2</sup> (Impostazione posizione subwoofer) (pagina 17)

#### BALANCE

Consente di regolare il bilanciamento audio: "RIGHT-15" (destra) – "CENTER" (centro) – "LEFT-15" (sinistra).

#### FADER

Consente di regolare il livello relativo: "FRONT-15" (anteriore) – "CENTER" (centrale) – "REAR-15" (posteriore).

---

**DM+** (pagina 18)

---

**RB ENH** (Rear Bass Enhancer) (pagina 18)

---

**SW LEVEL**<sup>\*2</sup> (Livello subwoofer)

Consente di regolare il livello del volume del subwoofer: "+10 dB" – "0 dB" – "-10 dB".

("ATT" viene visualizzato con il valore minimo.)

---

**AUX VOL**<sup>\*3</sup> (Livello volume AUX)

Consente di regolare il livello del volume di ciascun apparecchio ausiliario collegato: "+18 dB" – "0 dB" – "-8 dB". Questa impostazione elimina la necessità di regolare il livello del volume tra sorgenti diverse.

---

\*1 Nascosto quando "SET POSITION" è impostato su "OFF".

\*2 Quando l'uscita audio è impostata su "SUB-OUT" (pagina 19).

\*3 Se è attivata la sorgente AUX (pagina 20).

## Uso di funzioni audio di livello avanzato — Motore sonoro avanzato

Motore sonoro avanzato consente di ottenere condizioni di ascolto ideali nell'auto grazie all'elaborazione digitale del segnale.

### Selezione della qualità del suono — Preselezione EQ7

È possibile selezionare una curva dell'equalizzatore da 7 curve dell'equalizzatore (XPLOD, VOCAL, EDGE, CRUISE, SPACE, GRAVITY, CUSTOM o OFF).

- 1 Premere il tasto di selezione durante la ricezione/riproduzione.
- 2 Ruotare la manopola di controllo fino a visualizzare "EQ7 PRESET", quindi premere la manopola.
- 3 Ruotare la manopola di controllo fino a visualizzare la curva dell'equalizzatore desiderata, quindi premere la manopola.
- 4 Premere  (BACK).

Per annullare la selezione della curva dell'equalizzatore, selezionare "OFF" al punto 3.

#### Suggerimento

È possibile memorizzare l'impostazione della curva dell'equalizzatore per ciascuna sorgente.

### Personalizzazione della curva dell'equalizzatore — Impostazione EQ7

L'opzione "CUSTOM" di EQ7 consente di effettuare impostazioni dell'equalizzatore personalizzate.

- 1 Selezionare una sorgente, quindi premere il tasto di selezione.
- 2 Ruotare la manopola di controllo fino a visualizzare "EQ7 SETTING", quindi premere la manopola.
- 3 Ruotare la manopola di controllo fino a visualizzare "BASE", quindi premere la manopola.  
È possibile selezionare una curva dell'equalizzatore come base per ulteriori personalizzazioni.
- 4 Ruotare la manopola di controllo per selezionare la curva dell'equalizzatore, quindi premere la manopola.
- 5 Impostare la curva dell'equalizzatore.
  - 1 Ruotare la manopola di controllo per selezionare la gamma delle frequenze, quindi premere la manopola.

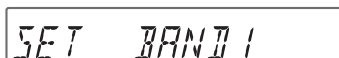

BAND1: 63 Hz  
BAND2: 160 Hz  
BAND3: 400 Hz  
BAND4: 1 kHz  
BAND5: 2,5 kHz  
BAND6: 6,3 kHz  
BAND7: 16,0 kHz

- 2 Ruotare la manopola di controllo per regolare il livello del volume, quindi premere la manopola.  
Il livello del volume può essere regolato in incrementi di 1 dB, da -6 dB a +6 dB.

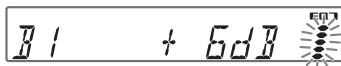

Ripetere i punti 1 e 2 per regolare altre gamme delle frequenze.

## 6 Premere due volte ↵ (BACK).

La curva dell'equalizzatore viene memorizzata in "CUSTOM".

---

## Ottimizzazione dell'audio in base alla posizione di ascolto con Time Alignment

### — Posizione di ascolto

L'apparecchio è in grado di simulare un campo sonoro naturale ritardando l'emissione sonora dai singoli diffusori in base alla posizione.

Le opzioni disponibili per "POSITION" sono indicate di seguito.

**FRONT L (1)**: anteriore sinistro

**FRONT R (2)**: anteriore destro

**FRONT (3)**: anteriore al centro

**ALL (4)**: al centro dell'auto

**OFF**: nessuna posizione impostata

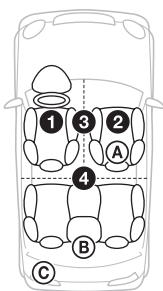

È inoltre possibile impostare la posizione approssimativa del subwoofer rispetto alla posizione di ascolto se:

– l'uscita audio è impostata su "SUB-OUT" (pagina 19).

– la posizione di ascolto è impostata su "OFF".

Le opzioni disponibili per "SET SW POS" sono indicate di seguito.

**NEAR (A)**: vicino

**NORMAL (B)**: normale

**FAR (C)**: lontano

**1** Premere il tasto di selezione durante la ricezione/riproduzione.

**2** Ruotare la manopola di controllo fino a visualizzare "SET POSITION", quindi premere la manopola.

**3** Ruotare la manopola di controllo per selezionare una delle seguenti opzioni: "FRONT L", "FRONT R", "FRONT" o "ALL", quindi premere la manopola.

**4** Ruotare la manopola di controllo fino a visualizzare "SET SW POS", quindi premere la manopola.

**5** Ruotare la manopola di controllo per selezionare una delle seguenti opzioni relative alla posizione del subwoofer: "NEAR", "NORMAL" o "FAR", quindi premere la manopola.

**6** Premere ↵ (BACK).

Per annullare la selezione della posizione di ascolto, selezionare "OFF" al punto 3.

---

## Regolazione della posizione di ascolto

È possibile sintonizzare esattamente l'impostazione relativa alla posizione di ascolto.

**1** Premere il tasto di selezione durante la ricezione/riproduzione.

**2** Ruotare la manopola di controllo fino a visualizzare "ADJ POSITION", quindi premere la manopola.

**3** Ruotare la manopola di controllo per regolare la posizione di ascolto, quindi premere la manopola.

Gamma regolabile: "+3" – "CENTER" – "-3".

**4** Premere ↵ (BACK).

---

## DM+ Advanced

DM+ Advanced consente di migliorare la qualità dell'audio compresso digitalmente, ripristinando le alte frequenze perse durante la compressione.

- 1 Premere il tasto di selezione durante la riproduzione.
- 2 Ruotare la manopola di controllo fino a visualizzare "DM+", quindi premere la manopola.
- 3 Ruotare la manopola di controllo per selezionare "ON", quindi premere la manopola.
- 4 Premere ↵ (BACK).

### Suggerimento

È possibile memorizzare l'impostazione DM+ per ciascuna sorgente.

---

## Uso dei diffusori posteriori come subwoofer — Rear Bass Enhancer

Rear Bass Enhancer consente di ottimizzare i suoni bassi applicando il filtro passa basso (pagina 19) ai diffusori posteriori. Questa funzione consente di utilizzare i diffusori posteriori come un subwoofer, se quest'ultimo non è presente.

- 1 Premere il tasto di selezione durante la ricezione/riproduzione.
- 2 Ruotare la manopola di controllo fino a visualizzare "RB ENH", quindi premere la manopola.
- 3 Ruotare la manopola di controllo per selezionare una delle seguenti opzioni: "1", "2" o "3", quindi premere la manopola.
- 4 Premere ↵ (BACK).

## Regolazione delle voci di impostazione

- 1 **Tenere premuto il tasto di selezione.**  
Viene visualizzato il display di impostazione.
- 2 **Ruotare la manopola di controllo fino a visualizzare la voce desiderata, quindi premere la manopola.**
- 3 **Ruotare la manopola di controllo per selezionare l'impostazione, quindi premere la manopola.\***  
L'impostazione è completata.
- 4 Premere ↵ (BACK).

\* Per le impostazioni di CLOCK-ADJ e BTM, il punto 4 non è necessario.

È possibile impostare le seguenti voci a seconda della sorgente e dell'impostazione:

---

**CLOCK-ADJ** (regolazione dell'orologio)  
(pagina 5)

---

**CT** (ora)  
Consente di attivare/disattivare la funzione CT: "ON", "OFF" (pagina 10).

---

**BEEP**  
Consente di attivare/disattivare il segnale acustico: "ON", "OFF".

---

**CAUT ALM**<sup>\*1</sup> (segnale di avvertimento)  
Consente di attivare/disattivare il segnale di avvertimento: "ON", "OFF"  
(pagina 5).

---

**AUX-A**<sup>\*1</sup> (audio AUX)  
Consente di attivare/disattivare il display della sorgente AUX: "ON", "OFF"  
(pagina 20).

---



---

**AUTO OFF**

Consente di spegnere automaticamente l'apparecchio dopo un intervallo di tempo prestabilito dallo spegnimento dell'apparecchio stesso: "NO", "30S (secondi)", "30M (minuti)", "60M (minuti)".

---

**REAR/SUB\*1**

Consente di impostare l'uscita audio: "SUB-OUT" (subwoofer), "REAR-OUT" (amplificatore di potenza).

---

**DEMO** (dimostrazione)

Consente di attivare/disattivare la dimostrazione: "ON", "OFF".

---

**DIMMER**

Consente di modificare la luminosità del display: "ON", "OFF".

---

**M.DISPLAY** (display in movimento)

- "SA": per visualizzare i modelli in movimento e l'analizzatore spettrale.
  - "OFF": per disattivare il display in movimento.
- 

**AUTO SCR** (scorrimento automatico)

Consente di fare scorrere automaticamente le voci composte da molti caratteri: "ON", "OFF".

---

**REGIONAL\*2** (regionale)

Consente di limitare la ricezione a una regione specifica: "ON", "OFF" (pagina 9).

---

**ZAP TIME** (durata Zappin)

Consente di selezionare il tempo di riproduzione per la funzione ZAPPIN.  
- "Z.TIME-1 (circa 6 secondi)", "Z.TIME-2 (circa 15 secondi)", "Z.TIME-3 (circa 30 secondi)".

---

**ZAP BEEP** (segnale acustico Zappin)

Consente di attivare/disattivare il segnale acustico nelle transizioni tra i brani: "ON", "OFF".

---

---

**LPF FREQ\*3** (frequenza filtro passa basso)

Consente di selezionare la frequenza di taglio del subwoofer: "50Hz", "60Hz", "80Hz", "100Hz", "120Hz".

---

**LPF SLOP\*3** (pendenza filtro passa basso)

Consente di selezionare la pendenza del filtro LPF: "1", "2", "3".

---

**SW PHASE\*4** (fase del subwoofer)

Consente di selezionare la fase del subwoofer: "NORM", "REV".

---

**HPF FREQ** (frequenza filtro passa alto)

Consente di selezionare la frequenza di taglio del diffusore anteriore/posteriore: "OFF", "50Hz", "60Hz", "80Hz", "100Hz", "120Hz".

---

**HPF SLOP** (pendenza filtro passa alto)

Consente di selezionare la pendenza del filtro HPF (possibile solo quando HPF FREQ non è impostato su "OFF"): "1", "2", "3".

---

**LOUDNESS** (enfasi dei bassi)

Consente di potenziare i bassi e gli acuti per ottenere un audio nitido a livelli di volume bassi: "ON", "OFF".

---

**ALO** (ottimizzatore di livello automatico)

Consente di regolare il volume della riproduzione di tutte le sorgenti di riproduzione su un livello ottimale: "ON", "OFF".

---

**BTM** (pagina 8)

---

\*1 Se l'apparecchio è spento.

\*2 Durante la ricezione FM.

\*3 Quando l'uscita audio è impostata su "SUB-OUT" o Rear Bass Enhancer non è impostato su "OFF".

\*4 Quando l'uscita audio è impostata su "SUB-OUT".

## Uso di apparecchi opzionali

### Apparecchio audio ausiliario

Collegando un dispositivo audio portatile opzionale alla presa di ingresso AUX (minipresa stereo) sull'apparecchio e quindi selezionando la sorgente, è possibile ascoltare l'audio del dispositivo portatile mediante i diffusori dell'auto.

#### Collegamento del dispositivo audio portatile

- 1 Spegner il dispositivo audio portatile.
- 2 Abbassare il volume sull'apparecchio.
- 3 Collegare il dispositivo audio portatile all'apparecchio con un cavo di collegamento (non in dotazione)\*.

\* Assicurarsi di utilizzare una spina diritta.

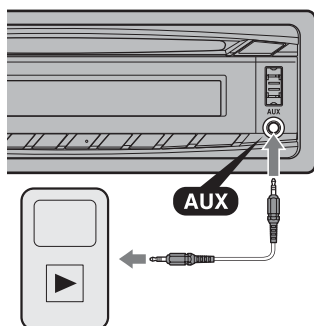

#### Regolazione del livello del volume

Regolare il volume di ogni apparecchio audio collegato prima della riproduzione.

- 1 Abbassare il volume sull'apparecchio.
- 2 Premere più volte **(SOURCE/OFF)** fino a visualizzare "AUX".
- 3 Avviare la riproduzione del dispositivo audio portatile ad un volume moderato.

- 4 Impostare sull'apparecchio il consueto volume di ascolto.
- 5 Regolare il livello di ingresso (pagina 15).

### Telecomando RM-X114

I tasti del telecomando corrispondenti a quelli dell'apparecchio controllano le stesse funzioni.

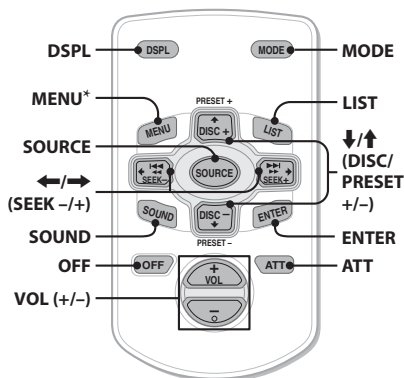

I tasti del telecomando riportati di seguito corrispondono a tasti/funzioni differenti dell'apparecchio.

- **Tasto DSPL (display)**  
Per cambiare le voci del display.
- **Tasto SOURCE**  
Per accendere l'apparecchio; per cambiare sorgente (Radio/CD/USB/AUX).
- **Tasti ←/→ (SEEK -/+)**  
Per controllare la radio/il CD/il dispositivo USB. Stessa funzione di **(SEEK) -/+** sull'apparecchio.
- **Tasto SOUND**  
Equivale al tasto di selezione sull'apparecchio.
- **Tasto OFF**  
Per spegnere l'apparecchio; per arrestare la riproduzione della sorgente.
- **Tasto LIST**  
Per impostare il modo Quick-BrowZer™.

• **Tasti ↑/↓ (DISC/PRESET +/-)**

Per controllare il CD/USB. Stessa funzione dei tasti ①/② (ALBUM ▼/▲) sull'apparecchio.

• **Tasto ATT (attenuazione audio)**

Per attenuare l'audio. Per annullare l'operazione, premere di nuovo il tasto.

\* Funzione non disponibile per questo apparecchio.

**Nota**

Se l'apparecchio viene spento e il display disattivato, non è possibile controllarlo mediante il telecomando a meno che non venga premuto (SOURCE/OFF) sull'apparecchio o che non venga inserito un disco per accendere l'apparecchio stesso.

## Informazioni aggiuntive

### Precauzioni

- Se l'auto è stata parcheggiata alla luce solare diretta, attendere che l'apparecchio si raffreddi prima di utilizzarlo.
- Non lasciare il pannello anteriore o dispositivi audio all'interno dell'auto; diversamente, a causa delle temperature elevate che si sviluppano lasciando l'auto alla luce solare diretta, potrebbero verificarsi problemi di funzionamento.
- L'antenna elettrica si estende automaticamente.

### Formazione di condensa

Se all'interno dell'apparecchio si è formata della condensa, rimuovere il disco e attendere per circa un'ora fino a quando non si asciuga. Diversamente, l'apparecchio non funzionerà correttamente.

### Per mantenere una qualità audio elevata

Non bagnare l'apparecchio o i dischi.

---

## Note sui dischi

- Non esporre i dischi alla luce solare diretta o a fonti di calore, quali condotti d'aria calda, né lasciarli all'interno di un'auto parcheggiata alla luce solare diretta.
- Prima della riproduzione, pulire i dischi con un panno di pulizia procedendo dal centro verso l'esterno. Non utilizzare solventi quale benzene, trielina o detersivi disponibili in commercio.



- Questo apparecchio è stato progettato per la riproduzione di dischi conformi allo standard Compact Disc (CD). I DualDisc e alcuni dischi audio codificati mediante tecnologie di protezione dei diritti d'autore non sono conformi allo standard Compact Disc (CD), pertanto potrebbe non essere possibile riprodurli mediante il presente apparecchio.
- **Dischi NON riproducibili mediante il presente apparecchio**
  - Dischi su cui sono applicati etichette, adesivi oppure nastro o carta adesivi. Diversamente, potrebbe verificarsi un problema di funzionamento oppure il disco potrebbe venire danneggiato.
  - Dischi dalla forma irregolare (ad esempio, a forma di cuore, quadrato o stella). Diversamente, è possibile causare problemi di funzionamento all'apparecchio.
  - Dischi da 8 cm.

### Note sui dischi CD-R/CD-RW

- Numero massimo di: (solo CD-R/CD-RW)
  - cartelle (album): 150 (inclusa la cartella principale)
  - file (brani) e cartelle: 300 (o un numero inferiore a 300, se il nome di una cartella/di un file contiene molti caratteri)
  - caratteri visualizzabili per un nome di cartella/file: 32 (Joliet)/64 (Romeo)
- Se il disco multisessione inizia con una sessione CD-DA, viene riconosciuto come disco CD-DA e le altre sessioni non vengono riprodotte.
- **Dischi NON riproducibili mediante il presente apparecchio**
  - CD-R/CD-RW con scarsa qualità di registrazione.
  - CD-R/CD-RW registrati mediante un dispositivo di registrazione incompatibile.
  - CD-R/CD-RW finalizzati in modo non corretto.
  - CD-R/CD-RW diversi da quelli registrati nel formato CD audio o nel formato MP3 conforme allo standard ISO9660 Level 1/Level 2, Joliet/Romeo o multisessione.

## Ordine di riproduzione di file MP3/WMA/AAC

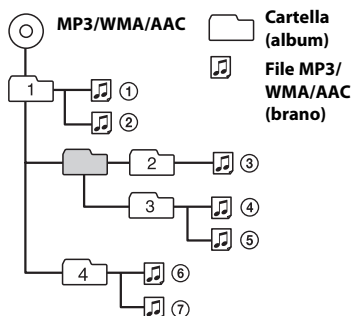

Per eventuali domande o problemi riguardanti l'apparecchio non trattati nel presente manuale, rivolgersi al più vicino rivenditore Sony.

## Manutenzione

### Sostituzione della batteria al litio del telecomando

Quando la pila si scarica, il raggio d'azione del telecomando risulta ridotto. Sostituire la pila con una batteria al litio CR2025 nuova. L'uso di pile diverse potrebbe comportare il rischio di incendi o esplosioni.

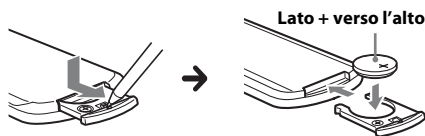

### Note sulla batteria al litio

- Tenere la batteria al litio fuori dalla portata dei bambini. Se la pila viene ingerita, consultare immediatamente un medico.
- Pulire la pila con un panno asciutto per assicurare un perfetto contatto.
- Assicurarsi di rispettare la corretta polarità durante l'inserimento della pila.
- Non afferrare la pila con pinze di metallo, in quanto potrebbe verificarsi un corto circuito.
- Non esporre la batteria a fonti di calore eccessive quali la luce solare diretta, fuoco o simili.

### AVVERTENZA

La pila può esplodere se usata scorrettamente. Pertanto, non deve essere ricaricata, smontata o gettata nel fuoco.

### Pulizia dei connettori

Se i connettori tra l'apparecchio e il pannello anteriore sono sporchi, l'apparecchio potrebbe non funzionare correttamente. Per evitare questo problema, aprire il pannello anteriore, rimuoverlo (pagina 5), quindi pulire i connettori con un cotton fioc. Non esercitare forza eccessiva. Diversamente, i connettori potrebbero venire danneggiati.

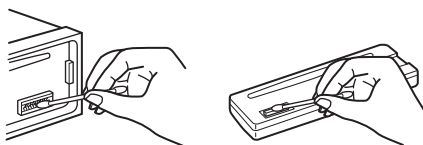

### Note

- Per motivi di sicurezza, spegnere il motore prima di pulire i connettori e rimuovere la chiave dal blocchetto di accensione.
- Non toccare mai direttamente i connettori con le dita o con oggetti di metallo.

## Caratteristiche tecniche

### Sintonizzatore

#### FM

**Gamma di frequenze:** 87,5 – 108,0 MHz

**Terminale dell'antenna:**

Connettore dell'antenna esterna

**Frequenza intermedia:** 25 kHz

**Sensibilità utilizzabile:** 8 dBf

**Selettività:** 75 dB a 400 kHz

**Rapporto segnale-rumore:** 80 dB (stereo)

**Separazione:** 50 dB a 1 kHz

**Risposta in frequenza:** 20 – 15.000 Hz

#### MW/LW

**Gamma di frequenze:**

MW: 531 – 1.602 kHz

LW: 153 – 279 kHz

**Terminale dell'antenna:**

Connettore dell'antenna esterna

**Frequenza intermedia:**

9.124,5 kHz o 9.115,5 kHz/4,5 kHz

**Sensibilità:** MW: 26  $\mu$ V, LW: 45  $\mu$ V

### Letture CD

**Rapporto segnale-rumore:** 120 dB

**Risposta in frequenza:** 10 – 20.000 Hz

**Wow e flutter:** Al di sotto del limite misurabile

### Letture USB

**Interfaccia:** USB (velocità massima)

**Alimentazione massima:** 1 A

### Amplificatore di potenza

**Uscita:** Uscite diffusori

**Impedenza diffusori:** 4 – 8 ohm

**Potenza di uscita massima:** 45 W  $\times$  4 (a 4 ohm)

### Generali

**Uscite:**

Terminale delle uscite audio (possibilità di selezione tra posteriore/subwoofer)

Terminale di controllo del relè dell'antenna elettrica

Terminale di controllo dell'amplificatore di potenza

**Ingressi:**

Terminale di ingresso del telecomando

Terminale di ingresso dell'antenna

Presa di ingresso AUX (minipresa stereo)

Connettore di ingresso del segnale USB

**Requisiti di alimentazione:**

Batteria auto da 12 V CC (massa negativa)

**Dimensioni:** Circa 178  $\times$  50  $\times$  179 mm (l/a/p)

**Dimensioni di montaggio:**

Circa 182  $\times$  53  $\times$  162 mm (l/a/p)

**Peso:** Circa 1,2 kg

**Accessori in dotazione:**

Elementi per l'installazione e i collegamenti  
(1 set)

**Accessori/apparecchi opzionali:**

Telecomando RM-X114

È possibile che il rivenditore non tratti alcuni degli accessori di cui sopra. Per ulteriori informazioni, rivolgersi al rivenditore.

Il design e le caratteristiche tecniche sono soggetti a modifiche senza preavviso.

## Guida alla soluzione dei problemi

Fare riferimento alla seguente lista di verifica per risolvere la maggior parte dei problemi che si potrebbero verificare durante l'uso di questo apparecchio.

Prima di esaminare l'elenco che segue, verificare le procedure di collegamento e d'uso dell'apparecchio.

Per informazioni sull'utilizzo del fusibile e sulla rimozione dell'apparecchio dal cruscotto, consultare la guida all'installazione e ai collegamenti in dotazione con il presente apparecchio.

Se il problema persiste, visitare il sito di assistenza riportato sulla retrocopertina.

### Generali

**L'apparecchio non riceve alimentazione.**

- Verificare il collegamento o il fusibile.
- Se l'apparecchio viene spento e il display disattivato, non è possibile utilizzarlo mediante il telecomando.
  - Accendere l'apparecchio.

---

**L'antenna elettrica non si estende.**

- L'antenna elettrica non dispone di scatola a relè.

---

**L'audio non viene emesso.**

- La funzione ATT è attivata.
- La posizione dell'attenuatore "FADER" non è appropriata per un sistema a 2 diffusori.

---

**Non viene emesso alcun segnale acustico.**

- Il segnale acustico è disattivato (pagina 18).
- Un amplificatore di potenza opzionale è collegato e l'amplificatore incorporato non viene utilizzato.

---

**Il contenuto della memoria è stato cancellato.**

- Il cavo di alimentazione o la pila sono stati rimossi o non sono collegati correttamente.

---

**Le stazioni memorizzate e l'ora esatta sono cancellate.**

**Si è bruciato il fusibile.**

**Quando si cambia la posizione della chiave di accensione, viene emesso un disturbo.**

- I cavi non sono collegati correttamente al connettore di alimentazione accessoria dell'auto.

---

**Durante la riproduzione o la ricezione, viene attivato il modo di dimostrazione.**

- Se non viene eseguita alcuna operazione per 5 minuti quando è impostata la funzione "DEMO-ON", viene attivato il modo di dimostrazione.
  - Impostare "DEMO-OFF" (pagina 19).

---

**Il display viene disattivato/non viene visualizzato nella finestra del display.**

- L'attenuatore di luminosità è impostato su "DIM-ON" (pagina 19).
- Il display scompare tenendo premuto **(SOURCE/OFF)**.
  - Premere **(SOURCE/OFF)** sull'apparecchio fino a visualizzare il display.
- I connettori sono sporchi (pagina 23).

---

**La funzione di spegnimento automatico non è operativa.**

- L'apparecchio è acceso. La funzione di spegnimento automatico si attiva dopo avere spento l'apparecchio.
  - Spegnere l'apparecchio.

## Ricezione radiofonica

---

**Non è possibile ricevere le stazioni.**

**L'audio è disturbato.**

- Il collegamento non è corretto.
  - Collegare il cavo di controllo dell'antenna elettrica (blu) o il cavo di alimentazione accessoria (rosso) al cavo di alimentazione di un amplificatore di potenza dell'antenna per auto (solo se l'auto dispone di antenna incorporata sul vetro posteriore/laterale).
  - Verificare il collegamento dell'antenna dell'auto.
  - Se l'antenna dell'auto non si estende, verificare il collegamento del cavo di controllo dell'antenna elettrica.

---

**Non è possibile effettuare la sintonizzazione preselezionata.**

- Memorizzare la frequenza corretta.
- Il segnale di trasmissione è eccessivamente debole.

---

**Non è possibile effettuare la sintonizzazione automatica.**

- Il segnale di trasmissione è eccessivamente debole.
  - Eseguire la sintonizzazione manuale.

## RDS

---

**Dopo alcuni secondi di ascolto, viene avviata la funzione SEEK.**

- La stazione non è TP oppure il segnale è debole.
  - Disattivare il modo TA (pagina 9).

---

**Non viene trasmesso alcun notiziario sul traffico.**

- Attivare il modo TA (pagina 9).
- La stazione non trasmette notiziari sul traffico pur essendo una stazione TP.
  - Sintonizzarsi su un'altra stazione.

---

**Il modo PTY visualizza "- - - - -".**

- La stazione corrente non è una stazione RDS.
- I dati RDS non vengono ricevuti.
- La stazione non specifica il tipo di programma.

---

**Il nome del servizio programmi lampeggia.**

- Non esiste alcuna frequenza alternativa per la stazione corrente.
  - Premere **(SEEK)** +/- mentre il nome del servizio programmi lampeggia. Viene visualizzato "PI SEEK" e l'apparecchio avvia la ricerca di un'altra frequenza con gli stessi dati PI (identificativo programma).

## Riproduzione di CD

---

**Non è possibile inserire un disco.**

- Nell'alloggiamento è presente un altro disco.
- Il disco è stato inserito forzatamente in senso contrario o nel modo sbagliato.

---

**Il disco non viene riprodotto.**

- Il disco è difettoso o sporco.
- I CD-R/CD-RW non sono per l'uso audio (pagina 22).

---

**Non è possibile riprodurre file in formato MP3/WMA/AAC.**

- Il disco non è compatibile con il formato e la versione MP3/WMA/AAC. Per ulteriori informazioni sui dischi e sui formati riproducibili, visitare il sito di assistenza.

---

**I file MP3/WMA/AAC necessitano di un tempo maggiore prima di poter essere riprodotti.**

- Per i dischi indicati di seguito, l'avvio della riproduzione necessita di un tempo maggiore.
  - dischi registrati con una struttura ad albero complessa.
  - dischi registrati in multisessione.
  - dischi ai quali è possibile aggiungere dati.

---

**Le voci del display non scorrono.**

- Per i dischi che presentano molti caratteri, tali voci potrebbero non scorrere.
- La funzione "AUTO SCR" è impostata su "OFF".
  - Impostare "A.SCRL-ON" (pagina 19).
  - Tenere premuto **(DSPL)** (SCRL).

---

**L'audio salta.**

- L'installazione non è corretta.
  - Installare l'apparecchio con un'angolazione inferiore a 45° in una parte stabile dell'auto.
- Il disco è difettoso o sporco.

---

**Riproduzione USB**

---

**Non è possibile eseguire la riproduzione mediante un hub USB.**

- Il presente apparecchio non è in grado di riconoscere i dispositivi USB mediante un hub USB.

---

**Non è possibile eseguire la riproduzione.**

- Un dispositivo USB non funziona.
  - Ricollegarlo.

---

**Il dispositivo USB necessita di un tempo maggiore per avviare la riproduzione.**

- Il dispositivo USB contiene file con una struttura ad albero complessa.

---

**L'audio viene trasmesso a intermittenza.**

- A velocità di trasmissione elevate, superiori a 320 kbps, è possibile che l'audio venga trasmesso a intermittenza.

---

**Messaggi e indicazioni di errore**

---

**CHECKING**

- È in corso il controllo del collegamento a un dispositivo USB.
  - Attendere il termine del controllo.

---

**ERROR**

- Il disco è sporco o è stato inserito in senso contrario.
  - Pulire il disco o inserirlo correttamente.
- È stato inserito un disco vuoto.
- Non è possibile riprodurre il disco a causa di un problema.
  - Inserire un altro disco.
- Il dispositivo USB non è stato riconosciuto automaticamente.
  - Ricollegarlo.
- Premere **▲** per estrarre il disco.

---

**FAILURE**

- I collegamenti di diffusori/amplificatori non sono corretti.
  - Consultare la guida all'installazione e ai collegamenti del presente modello per verificare i collegamenti.

---

**HUB NO SUPRT** (hub non supportato)

- Il presente apparecchio non supporta hub USB.

---

**NO AF**

- Non esiste alcuna frequenza alternativa per la stazione corrente.
  - Premere **(SEEK)** +/- mentre il nome del servizio programmi lampeggia. L'apparecchio avvia la ricerca di un'altra frequenza con gli stessi dati PI (identificativo programma) (viene visualizzato "PI SEEK").

---

**NO DEV** (nessun dispositivo)

- Come sorgente è stato selezionato USB senza che fosse collegato un dispositivo USB. Durante la riproduzione sono stati scollegati un dispositivo o un cavo USB.
  - Accertarsi di collegare un dispositivo e un cavo USB.



---

## NO MUSIC

- Il disco o il dispositivo USB non contiene file musicali.
- Inserire un CD musicale nell'apparecchio.
  - Collegare un dispositivo USB contenente file musicali.

---

## NO NAME

- Il brano non contiene il nome di un disco/album/artista/brano.

---

## NO TP

- L'apparecchio continua la ricerca di stazioni TP disponibili.

---

## OFFSET

- Potrebbe essersi verificato un problema interno.
- Verificare i collegamenti. Se l'indicazione di errore rimane visualizzata, rivolgersi al più vicino rivenditore Sony.

---

## OVERLOAD

- Il dispositivo USB è sovraccaricato.
- Scollegare il dispositivo USB, quindi cambiare sorgente premendo **(SOURCE/OFF)**.
  - Indica che il dispositivo USB presenta problemi di funzionamento oppure che è stato collegato un dispositivo non supportato.

---

## READ

- È in corso la lettura di tutte le informazioni relative a tutti i brani e agli album del disco.
- Una volta terminata l'operazione, la riproduzione viene avviata automaticamente. Potrebbe essere necessario attendere alcuni minuti, a seconda della struttura del disco.

---

## USB NO SUPRT (USB non supportato)

- Il dispositivo USB collegato non è supportato.
- Per ulteriori informazioni sulla compatibilità del dispositivo USB in uso, visitare il sito di assistenza.

---

## "LLLL"○"rrrr"

- Mentre si procede rapidamente in avanti/all'indietro, sono stati raggiunti l'inizio o la fine del disco e non è possibile andare oltre.

---

## "\_"

- L'apparecchio non supporta la visualizzazione di un determinato carattere.

Se le soluzioni riportate non risolvono il problema, rivolgersi al più vicino rivenditore Sony.

Se l'apparecchio viene portato in un centro di assistenza a causa di un problema relativo alla riproduzione di un CD, assicurarsi di portare il disco utilizzato al momento in cui si è verificato il problema.

Uit veiligheidsoverwegingen moet u dit apparaat in het dashboard van de auto installeren. Raadpleeg de bijgeleverde handleiding voor installatie/aansluitingen voor meer informatie over de installatie en aansluitingen.

**CLASS 1  
LASER PRODUCT**

Dit label bevindt zich aan de onderkant van het apparaat.

**Opmerking voor klanten: de volgende informatie is enkel van toepassing voor apparaten die verkocht worden in landen die de EU-richtlijnen in acht nemen**

De fabricant van dit product is Sony Corporation, 1-7-1 Konan Minato-ku Tokyo, 108-0075 Japan. De geautoriseerde vertegenwoordiging voor EMC en produkt veiligheid is Sony Deutschland GmbH, Hedelfinger Strasse 61, 70327 Stuttgart, Duitsland. Voor service- of garantie zaken verwijzen wij u graag naar de adressen in de afzonderlijke service/garantie documenten.



**Verwijdering van oude elektrische en elektronische apparaten (Toepasbaar in de Europese Unie en andere Europese landen met gescheiden inzamelingsystemen)**

Het symbool op het product of op de verpakking wijst erop dat dit product niet als huishoudelijk afval mag worden behandeld. Het moet echter naar een plaats worden gebracht waar elektrische en elektronische apparatuur wordt gerecycled. Als u ervoor zorgt dat dit product op de correcte manier wordt verwerkt, voorkomt u voor mens en milieu negatieve gevolgen die zich zouden kunnen voordoen in geval van verkeerde afvalbehandeling. De recycling van materialen draagt bij tot het vrijwaren van natuurlijke bronnen. Voor meer details in verband met het recyclen van dit product, neemt u contact op met de gemeentelijke instanties, het bedrijf of de dienst belast met de verwijdering van huishoudafval of de winkel waar u het product hebt gekocht.

ZAPPIN en Quick-BrowZer zijn handelsmerken van Sony Corporation.

Windows Media is een gedeponerd handelsmerk of een handelsmerk van Microsoft Corporation in de Verenigde Staten en/of andere landen.

Dit apparaat bevat technologie die onderhevig is aan bepaalde intellectueel-eigendomsrechten van Microsoft. Het gebruik of de distributie van deze technologie buiten dit product is verboden zonder de betreffende licentie(s) van Microsoft.

MPEG Layer-3 audio-codeertechnologie en -patenten gebruikt onder licentie van Fraunhofer IIS en Thomson.

**Waarschuwing als het contactslot van de auto geen ACC-positie heeft**

Zorg ervoor dat u de functie voor automatisch uitschakelen instelt (pagina 17). Hiermee wordt het apparaat na de ingestelde tijdsduur automatisch volledig uitgeschakeld nadat u het apparaat hebt uitgeschakeld. Zo voorkomt u dat de accu leegraakt. Als u de functie voor automatisch uitschakelen niet instelt, houdt u **(SOURCE/OFF)** ingedrukt totdat het scherm verdwijnt wanneer u het contactslot uitzet.

# Inhoudsopgave

Aan de slag .....	5
De DEMO-stand annuleren .....	5
De klok instellen .....	5
Het voorpaneel verwijderen .....	5
Bedieningselementen .....	6
Hoofdeenheid .....	6
Radio .....	8
Zenders opslaan en ontvangen .....	8
RDS .....	8
CD .....	10
Een CD afspelen .....	10
USB-apparaten .....	11
Een USB-apparaat afspelen .....	11
Tracks zoeken en afspelen .....	12
Tracks afspelen in verschillende standen .....	12
Zoeken naar een track op naam — Quick-BrowZer™ .....	12
Zoeken naar een track door te luisteren naar een gedeelte van een track — ZAPPIN™ .....	13
Geluidsinstellingen en het installatiemenu .....	14
De geluidsinstellingen wijzigen .....	14
Genieten van geavanceerde geluidsfuncties — Geavanceerde geluidsen- gine .....	15
Instelitems aanpassen .....	17
Optionele apparaten gebruiken .....	19
Randapparatuur voor audio .....	19
RM-X114-afstandsbediening .....	19
Aanvullende informatie .....	20
Voorzorgsmaatregelen .....	20
Onderhoud .....	22
Technische gegevens .....	23
Problemen oplossen .....	24

## Aan de slag

### De DEMO-stand annuleren

U kunt het demonstratiescherm annuleren dat wordt weergegeven tijdens het uitschakelen.

- 1 Houd de selectietoets ingedrukt.**  
Het installatievenster wordt weergegeven.
- 2 Verdraai de regelknop tot "DEMO" wordt weergegeven en druk op de regelknop.**
- 3 Selecteer "DEMO-OFF" door de regelknop te verdraaien en er vervolgens op te drukken.**  
Het instellen is voltooid.
- 4 Druk op ↩ (BACK).**  
Het display keert terug naar de normale ontvangst-/weergavestand.

### De klok instellen

De digitale klok werkt met een 24-uurs-aanduiding.

- 1 Houd de selectietoets ingedrukt.**  
Het installatievenster wordt weergegeven.
- 2 Verdraai de regelknop tot "CLOCK-ADJ" wordt weergegeven en druk vervolgens op de regelknop.**  
De aanduiding voor het uur gaat knippen.
- 3 Stel de uren en minuten in door de regelknop te verdraaien.**  
Als u de digitale aanduiding wilt verplaatsen, drukt u op (SEEK) -/+.
- 4 Druk op de selectietoets na het instellen van de minuten.**  
Het instellen is voltooid en de klok begint te lopen.

Als u de klok wilt weergeven, drukt u op (DSPL).

### Het voorpaneel verwijderen

U kunt ter voorkoming van diefstal het voorpaneel van het apparaat verwijderen.

- 1 Houd (SOURCE/OFF) ingedrukt.**  
Het apparaat wordt uitgeschakeld.
- 2 Druk op  en trek het voorpaneel naar u toe.**

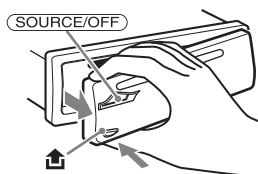

### Waarschuwingstoon

Als u de contactschakelaar in de stand OFF zet zonder dat u het voorpaneel hebt verwijderd, klinkt gedurende enkele seconden de waarschuwingstoon. U hoort de waarschuwingstoon alleen als de ingebouwde versterker wordt gebruikt.

### Opmerking

Stel het voorpaneel niet bloot aan hitte/hoge temperaturen of vocht. Laat het voorpaneel niet achter in een geparkeerde auto of op het dashboard/de hoedenplank.

### Het voorpaneel bevestigen

Plaats deel (A) van het voorpaneel op deel (B) van het apparaat, zoals wordt weergegeven, en druk op de linkerzijde tot deze vastklikt.

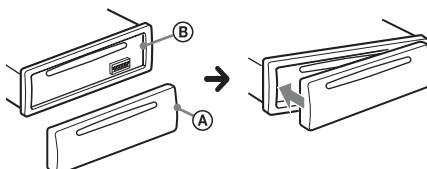

# Bedieningselementen

## Hoofdeenheid

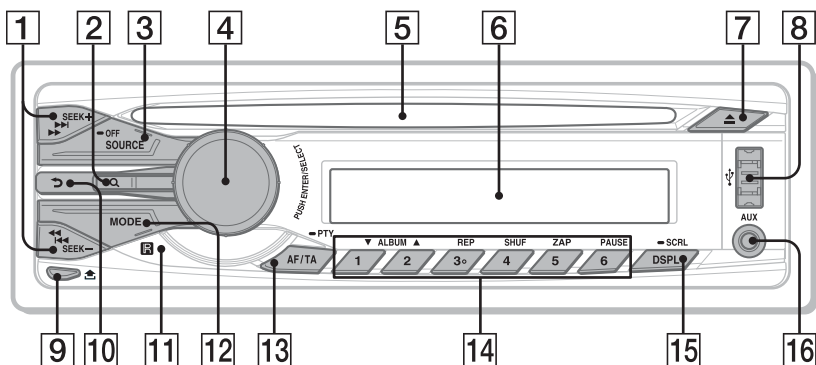

In dit gedeelte vindt u informatie over de locatie van bedieningselementen en instructies voor algemene handelingen.

### 1 SEEK +/- toetsen

#### Radio:

Automatisch afstemmen op zenders (indrukken); handmatig zoeken naar zenders (ingedrukt houden).

#### CD/USB:

Tracks overslaan (indrukken); tracks blijven overslaan (indrukken, vervolgens binnen 1 seconde nogmaals indrukken en vasthouden); een track snel terug-/vooruitspoelen (ingedrukt houden).

- 2 Q (BROWSE)-toets pagina 12  
De Quick-BrowZer™-stand openen.

### 3 SOURCE/OFF-toets

Druk op deze toets als u het apparaat wilt inschakelen/een andere bron wilt kiezen (Radio/CD/USB/AUX).  
Houd de toets 1 seconde ingedrukt als u het apparaat wilt uitschakelen.  
Houd de toets meer dan 2 seconden ingedrukt als u het apparaat en het scherm wilt uitschakelen.

- 4 Regelknop/selectietoets pagina 14, 17

Volume aanpassen (draaien); instelitems selecteren (indrukken en draaien).

### 5 Discsleuf

Plaats de disk (met het label omhoog) en het afspelen begint.

### 6 Display

### 7 ▲ (uitwerpen)-toets

De disk uitwerpen.

- 8 USB-aansluiting pagina 11

- 9 ⏏ (voorpaneel loslaten)-toets  
pagina 5

- 10** ↵ **(BACK)-toets**  
Druk op deze toets om terug te keren naar het vorige scherm.
- 11** **Ontvanger voor de afstandsbediening**
- 12** **MODE-toets** pagina 8  
Indrukken als u de radioband wilt selecteren (FM/MW/LW).
- 13** **AF (alternatieve frequenties)/ TA (verkeersinformatie)/ PTY (programmatype)-toets** pagina 9  
AF en TA instellen (indrukken); PTY selecteren (ingedrukt houden) in RDS.
- 14** **Cijfertoetsen**  
**Radio:**  
De opgeslagen zenders ontvangen (indrukken); zenders opslaan (ingedrukt houden).  
**CD/USB:**  
① / ②: **ALBUM ▼/▲** (tijdens het afspelen van MP3/WMA/AAC)  
Albums overslaan (indrukken); albums blijven overslaan (ingedrukt houden).  
③: **REP\*** pagina 12  
④: **SHUF** pagina 12  
⑤: **ZAP** pagina 13  
De ZAPPIN™-stand openen.  
⑥: **PAUSE**  
Afspelen onderbreken. Druk nogmaals als u wilt annuleren.
- 15** **DSPL (display)/SCRL (rollen)-toets** pagina 8, 10, 11  
Display-items wijzigen (indrukken); het display-item rollen (ingedrukt houden).
- 16** **AUX-ingang** pagina 19

\* Deze toets beschikt over een voelstip.

## Radio

### Zenders opslaan en ontvangen

#### Let op

Als u afstemt op zenders tijdens het rijden, vermijd dan ongelukken, gebruik de BTM-functie (geheugen voor beste afstemming).

### Automatisch opslaan — BTM

#### 1 Druk herhaaldelijk op **(SOURCE/OFF)** tot "TUNER" wordt weergegeven.

Druk herhaaldelijk op **(MODE)** om de band te wijzigen. U kunt FM1, FM2, FM3, MW of LW selecteren.

#### 2 Houd de selectietoets ingedrukt.

Het installatievenster wordt weergegeven.

#### 3 Verdraai de regelknop tot "BTM" wordt weergegeven en druk op de regelknop.

Het apparaat slaat de zenders in de volgorde van frequentie op onder de cijfertoetsen.

### Handmatig opslaan

#### 1 Als u de zender ontvangt die u wilt opslaan, houdt u een cijfertoets (**(1)** tot **(6)**) ingedrukt tot "MEM" wordt weergegeven.

### De opgeslagen zenders ontvangen

#### 1 Selecteer de band en druk vervolgens op een cijfertoets (**(1)** tot **(6)**).

### Automatisch afstemmen

#### 1 Selecteer de band en zoek de zender door op **(SEEK)** +/- te drukken.

Het zoeken stopt wanneer een zender wordt ontvangen. Herhaal deze procedure tot de zender van uw keuze wordt ontvangen.

#### Tip

Als u de frequentie kent van de zender die u wilt beluisteren, houdt u **(SEEK)** +/- ingedrukt tot de frequentie ongeveer is bereikt en vervolgens stemt u nauwkeurig op de gewenste frequentie af door herhaaldelijk op **(SEEK)** +/- te drukken (handmatig afstemmen).

### RDS

FM-zenders met de RDS-dienst (radiogegevenssysteem) sturen onhoorbare digitale informatie mee met het gewone radioprogrammasignaal.

#### Opmerkingen

- In bepaalde landen/regio's zijn wellicht niet alle RDS-functies beschikbaar.
- RDS functioneert wellicht niet als het ontvangstsignaal zwak is of als de zender waarop u hebt afgestemd geen RDS-gegevens verzendt.

### Display-items wijzigen

Druk op **(DSPL)**.

### AF (alternatieve frequenties) en TA (verkeersinformatie) instellen

AF stemt continu opnieuw af op de zender met het sterkste signaal in een netwerk, en TA biedt u de huidige verkeersinformatie of verkeersprogramma's (TP) wanneer deze worden ontvangen.



**1 Druk herhaaldelijk op **(AF/TA)** tot de instelling van uw keuze wordt weergegeven.**

Selecteer	Actie
<b>AF-ON</b>	AF inschakelen en TA uitschakelen.
<b>TA-ON</b>	TA inschakelen en AF uitschakelen.
<b>AF/TA-ON</b>	AF en TA beide inschakelen.
<b>AF/TA-OFF</b>	AF en TA beide uitschakelen.

### RDS-zenders met de AF- en TA-instelling opslaan

U kunt RDS-zenders vooraf instellen met de AF-/TA-instelling. Als u de BTM-functie gebruikt, worden alleen RDS-zenders met dezelfde AF-/TA-instelling opgeslagen.

Als u handmatig vooraf instelt, kunt u zowel RDS- als niet-RDS-zenders instellen met de bijbehorende AF-/TA-instelling.

**1 Stel AF/TA in en sla de zender vervolgens op met BTM of handmatig.**

### Noodberichten ontvangen

Als AF of TA is ingeschakeld, wordt de geselecteerde bron automatisch onderbroken door de noodberichten.

#### Tip

Als u het volume aanpast tijdens een verkeersbericht, wordt dat volume opgeslagen in het geheugen voor volgende verkeersberichten, onafhankelijk van het normale volume.

### Op een regionaal programma afgestemd blijven — REGIONAL

Als de AF-functie is ingeschakeld: met de fabrieksinstelling van het apparaat wordt ontvangst tot een bepaalde regio beperkt, zodat er niet automatisch wordt overschakeld naar een andere regionale zender met een sterkere frequentie.

Wanneer u het ontvangstgebied van het regionale programma verlaat, stelt u tijdens FM-ontvangst "REG-OFF" in bij de instellingen (pagina 18).

#### Opmerking

Deze functie werkt niet in het Verenigd Koninkrijk en sommige andere gebieden.

### Local Link-functie (alleen voor het Verenigd Koninkrijk)

Met deze functie kunt u andere lokale zenders in het gebied selecteren, ook als deze niet zijn opgeslagen onder de cijfertoetsen.

**1 Druk tijdens FM-ontvangst op een cijfertoets (1 tot 6) waaronder een lokale zender is opgeslagen.**

**2 Druk binnen 5 seconden nogmaals op de cijfertoets van de lokale zender.**  
Herhaal dit tot de lokale zender wordt ontvangen.

### PTY (programmatypen) selecteren

Hiermee geeft u het ontvangen programmatype weer. Hiermee zoekt u ook naar het geselecteerde programmatype.

**1 Houd **(AF/TA)** (PTY) ingedrukt tijdens FM-ontvangst.**

De naam van het huidige programmatype verschijnt als de zender PTY-gegevens uitzendt.

**2 Verdraai de regelknop tot het gewenste programmatype wordt weergegeven en druk op de regelknop.**

Het apparaat begint te zoeken naar een zender die het geselecteerde programmatype uitzendt.

## Programmatypen

---

**NEWS** (Nieuws), **AFFAIRS** (Actualiteiten), **INFO** (Informatie), **SPORT** (Sport), **EDUCATE** (Educatieve programma's), **DRAMA** (Toneel), **CULTURE** (Cultuur), **SCIENCE** (Wetenschap), **VARIED** (Diversen), **POP M** (Populaire muziek), **ROCK M** (Rock-muziek), **EASY M** (Easy Listening), **LIGHT M** (Licht klassiek), **CLASSICS** (Klassiek), **OTHER M** (Ander type muziek), **WEATHER** (Weerberichten), **FINANCE** (Financiën), **CHILDREN** (Kinderprogramma's), **SOCIAL A** (Sociale zaken), **RELIGION** (Religie), **PHONE IN** (Phone In), **TRAVEL** (Reizen), **LEISURE** (Ontspanning), **JAZZ** (Jazz-muziek), **COUNTRY** (Country-muziek), **NATION M** (Nationale muziek), **OLDIES** (Oldies), **FOLK M** (Folk-muziek), **DOCUMENT** (Documentaires)

---

## CT (kloktijd) instellen

Met de CT-gegevens van de RDS-uitzending wordt de klok ingesteld.

- 1 Stel "CT-ON" in bij de instellingen (pagina 17).

### Opmerking

Het is mogelijk dat de CT-functie niet goed werkt, ook al wordt er wel een RDS-zender ontvangen.

## CD

### Een CD afspelen

U kunt CD-DA's (ook met CD TEXT) en CD-R's/CD-RW's (MP3-/WMA/AAC-bestanden (pagina 21)) afspelen met dit apparaat.

- 1 **Plaats de CD (met het label omhoog).**

Het afspelen start automatisch.

Druk op ▲ om de disk uit te werpen.

### Opmerking

Sluit tijdens het uitwerpen/inbrengen van een disk geen USB-apparaten aan om schade aan de disk te voorkomen.

### Display-items wijzigen

De weergegeven items zijn afhankelijk van het disktype, de opname-indeling en de instellingen.

Druk op DSPL.

## USB-apparaten

- USB-apparaten van het type MSC (Mass Storage Class) die voldoen aan de USB-norm, kunnen worden gebruikt.
- De bijbehorende codecs zijn MP3 (.mp3), WMA (.wma), AAC (.m4a) en AAC (.mp4).
- U kunt het best een reservekopie van de gegevens op een USB-apparaat maken.

Ga naar de ondersteuningssite op het achterblad voor meer informatie over de compatibiliteit van het USB-apparaat.

### Opmerking

Sluit het USB-apparaat aan nadat u de motor hebt gestart.

Afhankelijk van het USB-apparaat kan storing of schade ontstaan wanneer het apparaat wordt aangesloten voordat de motor wordt gestart.

## Een USB-apparaat afspelen

### 1 Sluit het USB-apparaat via de USB-kabel aan op de USB-aansluiting.

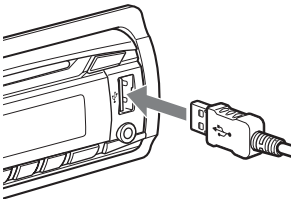

Het afspelen wordt gestart.

Als er al een USB-apparaat is aangesloten, kunt u het afspelen starten door herhaaldelijk op **(SOURCE/OFF)** te drukken tot "USB" wordt weergegeven.

Om het afspelen te stoppen, houdt u **(SOURCE/OFF)** gedurende 1 seconde ingedrukt.

Om het USB-apparaat te verwijderen, stopt u het afspelen ervan en verwijdert u vervolgens het apparaat.

### Opmerkingen

- Gebruik geen USB-apparaten die zo groot of zwaar zijn dat ze kunnen vallen als ze worden blootgesteld aan trillingen of een losse aansluiting kunnen veroorzaken.
- Verwijder het voorpaneel niet terwijl het USB-apparaat wordt afgespeeld, anders kunnen de USB-gegevens worden beschadigd.

### Display-items wijzigen

Welke items worden weergegeven is afhankelijk van het USB-apparaat, de opname-indeling en de instellingen. Druk op **(DSPL)**.

### Opmerkingen

- Het maximaal aantal gegevens dat kan worden weergegeven, is als volgt.
  - mappen (albums): 128
  - bestanden (tracks) per map: 500
- Het kan enige tijd duren voordat het afspelen wordt gestart, afhankelijk van het aantal opgenomen gegevens.
- DRM-bestanden (beheer van digitale rechten) kunnen mogelijk niet worden afgespeeld.
- Als u een MP3-/WMA-/AAC-bestand met VBR (variabele bitsnelheid) afspeelt of snel vooruit-/terugspoelt, wordt de verstreken speelduur wellicht niet nauwkeurig weergegeven.
- Het afspelen van de volgende MP3-/WMA-/AAC-bestanden wordt niet ondersteund.
  - compressie zonder gegevensverlies (lossless)
  - auteursrechtelijk beveiligd

## Tracks zoeken en afspelen

### Tracks afspelen in verschillende standen

U kunt tracks herhaaldelijk beluisteren (herhaaldelijk afspelen) of in een willekeurige volgorde beluisteren (willekeurig afspelen). De beschikbare weergavestanden verschillen afhankelijk van de geselecteerde geluidsbron.

**1 Druk tijdens het afspelen herhaaldelijk op ③ (REP) of ④ (SHUF) tot de gewenste weergavestand wordt weergegeven.**

Het duurt even voor het afspelen start in de geselecteerde weergavestand.

#### Herhaaldelijk afspelen

Selecteer	Actie
↶ <b>TRACK</b>	track herhaaldelijk afspelen.
↶ <b>ALBUM</b>	album herhaaldelijk afspelen.
↶ <b>OFF</b>	track in normale volgorde afspelen (normale weergave).

#### Willekeurig afspelen

Selecteer	Actie
<b>SHUF ALBUM</b>	album in willekeurige volgorde afspelen.
<b>SHUF DISC</b> *1	disk in willekeurige volgorde afspelen.
<b>SHUF DEVICE</b> *2	apparaat in willekeurige volgorde afspelen.
<b>SHUF OFF</b>	track in normale volgorde afspelen (normale weergave).

\*1 Alleen cd

\*2 Alleen USB

### Zoeken naar een track op naam — Quick-BrowZer™

U kunt gemakkelijk op categorie zoeken naar een track op een CD of USB-apparaat.

**1 Druk op Q (BROWSE)\*.**

De Quick-BrowZer-stand op het apparaat wordt geactiveerd en er wordt een lijst met zoekcategorieën weergegeven.

Wanneer de tracklijst wordt weergegeven, drukt u herhaaldelijk op ↶ (BACK) tot de gewenste zoekcategorie wordt weergegeven.

\* Druk tijdens het afspelen gedurende meer dan 2 seconden op **Q** (BROWSE) om rechtstreeks terug te keren naar het begin van de categorielijst (alleen USB).

**2 Selecteer de zoekcategorie van uw keuze door de regelknop te verdraaien en bevestig deze met een druk op de regelknop.**

### 3 Herhaal stap 2 tot de gewenste track is geselecteerd.

Het afspelen wordt gestart.

Druk op **Q** (BROWSE) om de Quick-BrowZer-stand te verlaten.

#### Opmerking

Wanneer u de Quick-BrowZer-stand opent, wordt de instelling voor herhaaldelijk/willekeurig afspelen geannuleerd.

## Zoeken door items over te slaan — Overspring-stand

Wanneer er veel items in een categorie staan, kunt u het item van uw keuze snel zoeken.

### 1 Druk op **(SEEK)** + in de Quick-BrowZer-stand.

De itemnaam wordt weergegeven.

### 2 Draai aan de regelknop om een item in de buurt van het gewenste item te selecteren.

Er worden gedeelten in stappen van 10% van het totale aantal items overgeslagen.

### 3 Druk op de selectietoets.

Het display keert terug naar de Quick-BrowZer-stand en het geselecteerde item wordt weergegeven.

### 4 Selecteer het item van uw keuze door de regelknop te verdraaien en er vervolgens op te drukken.

Het afspelen wordt gestart als het geselecteerde item een track is.

Om de Overspring-stand te annuleren, drukt u op **➔** (BACK) of **(SEEK)** -.

## Zoeken naar een track door te luisteren naar een gedeelte van een track — ZAPPIN™

U kunt zoeken naar een track die u wilt beluisteren door korte gedeelten van tracks op een CD of USB-apparaat op volgorde af te spelen.

De ZAPPIN-stand is geschikt voor het zoeken naar een track in de standen voor willekeurige volgorde of willekeurige volgorde herhalen.

### 1 Druk op **(5)** (ZAP) tijdens het afspelen.

Het afspelen wordt gestart vanaf een gedeelte van de volgende track. U kunt een afspeeltijd selecteren (pagina 18).



### 2 Druk op de selectietoets of op **(5)** (ZAP) wanneer een track wordt afgespeeld die u wilt beluisteren.

De track die u selecteert, wordt in de normale weergavestand vanaf het begin afgespeeld.

Als u op **➔** (BACK) drukt, bevestigt u ook welke track u wilt afspelen.

#### Tips

- Druk in de ZAPPIN-stand op **(SEEK)** +/- als u een track wilt overslaan.
- Druk op **(1)/(2)** (ALBUM ▼/▲) in de ZAPPIN-stand als u een album wilt overslaan.

# Geluidsinstellingen en het installatiemenu

## De geluidsinstellingen wijzigen

---

### De geluidskenmerken aanpassen

- 1** Druk tijdens ontvangst/weergave op de selectietoets.
- 2** Verdraai de regelknop tot het gewenste menu-item wordt weergegeven en druk op de regelknop.
- 3** Selecteer de instelling door de regelknop te verdraaien en druk op de regelknop.
- 4** Druk op ↩ (BACK).

De volgende items kunnen worden ingesteld:

---

**EQ7 PRESET** (pagina 15)

---

**EQ7 SETTING** (pagina 15)

---

#### POSITION

**SET POSITION** (instelling  
luisterpositie) (pagina 16)

**ADJ POSITION**\*<sup>1</sup> (aanpassing  
luisterpositie) (pagina 16)

**SET SW POS**\*<sup>1</sup>\*<sup>2</sup> (instelling  
subwooferpositie) (pagina 16)

---

#### BALANCE

De geluidsbalans aanpassen:  
"RIGHT-15" – "CENTER" – "LEFT-15".

---

#### FADER

Het relatieve niveau aanpassen:  
"FRONT-15" – "CENTER" – "REAR-15".

---

**DM+** (pagina 16)

---

---

**RB ENH** (versterking lage tonen achter)  
(pagina 17)

---

**SW LEVEL**\*<sup>2</sup> (subwooferniveau)

Past het subwoofervolume aan: "+10 dB"  
– "0 dB" – "-10 dB".

("ATT" wordt weergegeven bij de laagste  
instelling.)

---

**AUX VOL**\*<sup>3</sup> (AUX-volumeniveau)

Past het volumeniveau aan voor  
aangesloten randapparatuur: "+18 dB" –  
"0 dB" – "-8 dB".

Dankzij deze instelling is het niet nodig  
om het volumeniveau tussen bronnen  
aan te passen.

---

\*1 Verborgen als "SET POSITION" op "OFF"  
ingesteld is.

\*2 Als de audio-uitvoer is ingesteld op "SUB-  
OUT" (pagina 17).

\*3 Wanneer AUX-bron is ingeschakeld  
(pagina 19).

## Genieten van geavanceerde geluidsfuncties — Geavanceerde geluidsenGINE

Geavanceerde geluidsenGINE creëert met digitale signaalverwerking een ideaal geluidsveld in de auto.

### De geluidskwaliteit selecteren — EQ7 vooraf instellen

U kunt een equalizercurve selecteren uit 7 verschillende curves (XPLOD, VOCAL, EDGE, CRUISE, SPACE, GRAVITY, CUSTOM of OFF).

- 1 Druk tijdens ontvangst/weergave op de selectietoets.
- 2 Verdraai de regelknop tot "EQ7 PRESET" wordt weergegeven en druk op de regelknop.
- 3 Verdraai de regelknop tot de gewenste equalizercurve wordt weergegeven en druk op de regelknop.
- 4 Druk op  $\rightarrow$  (BACK).

U kunt de equalizercurve annuleren door "OFF" te selecteren in stap 3.

#### Tip

Voor iedere bron kan de equalizercurve in het geheugen worden opgeslagen.

### De equalizercurve aanpassen — EQ7 instellen

Met "CUSTOM" bij EQ7 kunt u zelf equalizerinstellingen opgeven.

- 1 Selecteer een bron en druk op de selectietoets.
- 2 Verdraai de regelknop tot "EQ7 SETTING" wordt weergegeven en druk op de regelknop.
- 3 Verdraai de regelknop tot "BASE" wordt weergegeven en druk op de regelknop.  
U kunt een equalizercurve kiezen als basis om verder aan te passen.
- 4 Selecteer de equalizercurve door de regelknop te verdraaien en druk op de regelknop.
- 5 De equalizercurve instellen.

- 1 Selecteer het frequentiebereik door de regelknop te verdraaien en druk op de regelknop.



BAND1: 63 Hz  
BAND2: 160 Hz  
BAND3: 400 Hz  
BAND4: 1 kHz  
BAND5: 2,5 kHz  
BAND6: 6,3 kHz  
BAND7: 16,0 kHz

- 2 Pas het volumeniveau aan door de regelknop te verdraaien en druk op de regelknop.

Het volume kan worden aangepast in stappen van 1 dB, van -6 dB tot +6 dB.

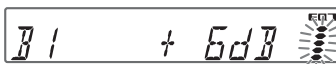

Herhaal stap 1 en 2 als u andere frequentiebereiken wilt aanpassen.

- 6 Druk twee keer op  $\rightarrow$  (BACK).  
De equalizercurve wordt opgeslagen onder "CUSTOM".

---

## Het geluid optimaliseren door middel van Time Alignment — Luisterpositie

Het apparaat kan een natuurlijk geluidsveld simuleren door het uitsturen van geluid uit elke luidspreker te vertragen en aan te passen aan uw positie.

De opties voor "POSITION" worden hieronder genoemd.

**FRONT L (1)**: linksvoor  
**FRONT R (2)**: rechtsvoor  
**FRONT (3)**: middenvoor  
**ALL (4)**: in het midden van uw auto  
**OFF**: geen positie ingesteld

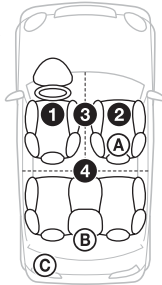

U kunt ook de subwooferpositie bij benadering instellen vanaf uw luisterpositie, als:

- de audio-uitvoer ingesteld is op "SUB-OUT" (pagina 17).
- de luisterpositie niet op "OFF" is ingesteld.

De opties voor "SET SW POS" worden hieronder genoemd.

**NEAR (A)**: dichtbij  
**NORMAL (B)**: normaal  
**FAR (C)**: ver

- 1 Druk tijdens ontvangst/weergave op de selectietoets.**
- 2 Verdraai de regelknop tot "SET POSITION" wordt weergegeven en druk vervolgens op de regelknop.**
- 3 Verdraai de regelknop en kies uit "FRONT L", "FRONT R", "FRONT" of "ALL", en druk op de regelknop.**
- 4 Verdraai de regelknop tot "SET SW POS" wordt weergegeven en druk vervolgens op de regelknop.**

- 5 Verdraai de regelknop om de subwooferpositie te selecteren uit "NEAR", "NORMAL" of "FAR" en druk vervolgens op de regelknop.**

- 6 Druk op ↵ (BACK).**

U kunt het instellen van de luisterpositie annuleren door "OFF" te selecteren in stap 3.

---

## De luisterpositie aanpassen

U kunt de instelling van de luisterpositie erg nauwkeurig afregelen.

- 1 Druk tijdens ontvangst/weergave op de selectietoets.**
- 2 Verdraai de regelknop tot "ADJ POSITION" wordt weergegeven en druk vervolgens op de regelknop.**
- 3 Pas de luisterpositie aan door de regelknop te verdraaien en druk op de regelknop.**  
Aanpasbaar bereik: "+3" – "CENTER" – "-3".
- 4 Druk op ↵ (BACK).**

---

## Geavanceerde DM+

Geavanceerde DM+ verbetert digitaal gecompriemd geluid door hoge frequenties die verloren zijn gegaan in het compressieproces te herstellen.

- 1 Druk tijdens de weergave op de selectietoets.**
- 2 Verdraai de regelknop tot "DM+" wordt weergegeven en druk op de regelknop.**
- 3 Selecteer "ON" door de regelknop te verdraaien en er vervolgens op te drukken.**
- 4 Druk op ↵ (BACK).**



## Tip

Voor iedere bron kan de instelling DM+ in het geheugen worden opgeslagen.

---

## De achterluidsprekers als subwoofer gebruiken — Versterking lage tonen achter

Versterking lage tonen achter laat het basgeluid toenemen door de instelling van het laagdoorlaatfilter (pagina 18) op de achterluidsprekers toe te passen. Door middel van deze functie kunnen de achterluidsprekers werken als subwoofer als er geen subwoofer is aangesloten.

- 1 Druk tijdens ontvangst/weergave op de selectietoets.**
- 2 Verdraai de regelknop tot "RB ENH" wordt weergegeven en druk op de regelknop.**
- 3 Draai aan de regelknop en kies uit "1", "2" of "3", en druk op de regelknop.**
- 4 Druk op ↵ (BACK).**

## Instelitems aanpassen

- 1 Houd de selectietoets ingedrukt.**  
Het installatievenster wordt weergegeven.
- 2 Verdraai de regelknop tot het gewenste item wordt weergegeven en druk op de regelknop.**
- 3 Selecteer de instelling door de regelknop te verdraaien en druk op de regelknop.\***  
Het instellen is voltooid.
- 4 Druk op ↵ (BACK).**

\* Voor de CLOCK-ADJ- en BTM-instellingen is stap 4 niet nodig.

De volgende items kunnen ingesteld worden, afhankelijk van de bron en de instelling:

---

**CLOCK-ADJ** (klok aanpassen) (pagina 5)

---

**CT** (kloktijd)

De CT-functie inschakelen: "ON", "OFF" (pagina 10).

---

**BEEP**

De pieptoon inschakelen: "ON", "OFF".

---

**CAUT ALM**\*<sup>1</sup> (waarschuwingstoon)

De waarschuwingstoon inschakelen: "ON", "OFF" (pagina 5).

---

**AUX-A**\*<sup>1</sup> (AUX-audio)

Het AUX-bronscherm inschakelen: "ON", "OFF" (pagina 19).

---

**AUTO OFF**

Automatisch uitschakelen na de gewenste tijd wanneer het apparaat is uitgeschakeld: "NO", "30S" (seconden), "30M" (minuten), "60M" (minuten).

---

**REAR/SUB**\*<sup>1</sup>

Een andere audio-uitvoer kiezen: "SUB-OUT" (subwoofer), "REAR-OUT" (versterker).

---

**DEMO** (demonstratie)

De demonstratie inschakelen: "ON", "OFF".

---

**DIMMER**

De helderheid van het scherm wijzigen: "ON", "OFF".

---

**M.DISPLAY** (bewegingsdisplay)

- "SA": bewegende patronen en spectrumanalyser weergeven.
  - "OFF": het bewegingsdisplay uitschakelen.
- 

**AUTO SCR** (automatisch rollen)

Lange items automatisch laten rollen: "ON", "OFF".

---

---

**REGIONAL**\*2

De ontvangst beperken tot een specifieke regio: "ON", "OFF" (pagina 9).

---

**ZAP TIME** (Zappin-tijd)

De afspeeltijd voor de ZAPPIN-functie selecteren.

- "Z.TIME-1" (ongeveer 6 seconden),
  - "Z.TIME-2" (ongeveer 15 seconden),
  - "Z.TIME-3" (ongeveer 30 seconden).
- 

**ZAP BEEP** (Zappin-piep)

De pieptoon inschakelen tussen passages van tracks: "ON", "OFF".

---

**LPF FREQ**\*3 (frequentie van laagdoorlaatfilter)

De kantelfrequentie van de subwoofer selecteren: "50Hz", "60Hz", "80Hz", "100Hz", "120Hz".

---

**LPF SLOP**\*3 (steilheid laagdoorlaatfilter)

De LPF-steilheid selecteren: "1", "2", "3".

---

**SW PHASE**\*4 (fase subwoofer)

De fase van de subwoofer selecteren: "NORM", "REV".

---

**HPF FREQ** (frequentie hoogdoorlaatfilter)

De kantelfrequentie van de voor-/achterluidspreker selecteren: "OFF", "50Hz", "60Hz", "80Hz", "100Hz", "120Hz".

---

**HPF SLOP** (steilheid hoogdoorlaatfilter)

De HPF-steilheid selecteren (werkt alleen als HPF FREQ niet op "OFF" is ingesteld): "1", "2", "3".

---

**LOUDNESS** (dynamic loudness)

Hoge en lage tonen versterken voor helder geluid bij lagere volumeneaus: "ON", "OFF".

---

**ALO** (automatische niveau-aanpassing)

Het volumeneau van alle weergavebronnen aanpassen naar het optimale niveau: "ON", "OFF".

---

**BTM** (pagina 8)

\*1 Wanneer het apparaat is uitgeschakeld.

\*2 Wanneer FM wordt ontvangen.

\*3 Als de audio-uitvoer ingesteld is op "SUB-OUT" of Versterking lage tonen achter niet op "OFF" is ingesteld.

\*4 Als de audio-uitvoer is ingesteld op "SUB-OUT".

## Optionele apparaten gebruiken

### Randapparatuur voor audio

Door een optioneel draagbaar audioapparaat aan te sluiten op de AUX-ingang (stereominiaansluiting) op het apparaat en vervolgens de bron te selecteren, kunt u het audioapparaat beluisteren via de autoluidsprekers.

#### Een draagbaar audioapparaat aansluiten

- 1 Schakel het draagbare audioapparaat uit.
- 2 Verlaag het volume op het apparaat.
- 3 Sluit het draagbare audioapparaat aan op het apparaat via een verbindingskabel (niet bijgeleverd)\*.

\* Gebruik een rechte stekker.

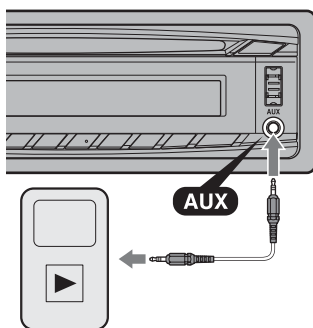

#### Het volumeniveau aanpassen

Pas het volume voor elk aangesloten audioapparaat aan voordat u het afspelen start.

- 1 Verlaag het volume op het apparaat.
- 2 Druk herhaaldelijk op **SOURCE/OFF** tot "AUX" wordt weergegeven.

- 3 Start het afspelen op het draagbare audioapparaat met een niet te hard volume.
- 4 Stel uw gebruikelijke luistervolume in op het apparaat.
- 5 Pas het ingangsniveau aan (pagina 14).

### RM-X114-afstandsbediening

De overeenkomstige toetsen op de afstandsbediening bedienen dezelfde functies als die op dit apparaat.

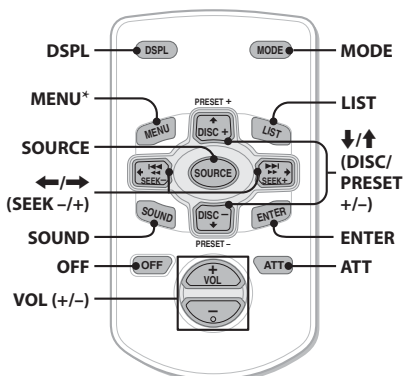

De volgende toetsen op de afstandsbediening verschillen van de toetsen op het apparaat of hebben andere functies dan de toetsen op het apparaat.

- **DSPL (scherm)-toets**  
Display-items wijzigen.
- **SOURCE-toets**  
Het apparaat inschakelen; een andere bron kiezen (Radio/CD/USB/AUX).
- **←/→ (SEEK -/+)-toetsen**  
Radio/CD/USB bedienen, dezelfde functie als **(SEEK)** -/+ op het apparaat.
- **SOUND-toets**  
Dezelfde functie als de selectietoets op het apparaat.
- **OFF-toets**  
Uitschakelen; de bron stoppen.
- **LIST-toets**  
De Quick-BrowZer™-stand openen.

• **Toetsen ↑/↓ (DISC/PRESET +/-)**

CD/USB bedienen, dezelfde functie als de toetsen ①/② (ALBUM ▼/▲) op het apparaat.

• **ATT (dempen)-toets**

Het geluid dempen. Druk nogmaals als u wilt annuleren.

\* Niet beschikbaar voor dit apparaat.

**Opmerking**

Als het apparaat wordt uitgeschakeld en het scherm verdwijnt, kunt u het apparaat pas weer bedienen met de afstandsbediening als u het activeert door op (SOURCE/OFF) op het apparaat te drukken of een disk te plaatsen.

## Aanvullende informatie

### Voorzorgsmaatregelen

- Laat het apparaat afkoelen als de auto geparkeerd heeft gestaan in de volle zon.
- Laat het voorpaneel of audioapparaten niet achter in de auto. Deze kunnen beschadigd raken door de hoge temperaturen van direct zonlicht.
- De elektrisch bediende antenne schuift automatisch uit.

### Condensvorming

Als er vocht condenseert in het apparaat, verwijdert u de disk en wacht u ongeveer een uur tot het apparaat is gedroogd; anders kan de werking van het apparaat worden verstoord.

### Hoge geluidskwaliteit behouden

Mors geen vloeistof op het apparaat of de disks.

---

### Opmerkingen over disks

- Stel een disk niet bloot aan direct zonlicht of warmtebronnen, zoals die van de verwarming in de auto, en laat een disk niet achter in een auto die in de volle zon staat geparkeerd.
- Veeg een disk van het midden naar de buitenrand schoon met een doekje voordat u deze afspeelt. Gebruik geen oplosmiddelen zoals benzine, thinner en in de handel verkrijgbare reinigingsmiddelen.



- Dit apparaat is ontworpen voor het afspelen van disks die voldoen aan de CD-norm (Compact Disc). DualDiscs en sommige muziekdisks die zijn gecodeerd met copyrightbeveiligingstechnologieën voldoen niet aan de CD-norm (Compact Disc) en kunnen daarom mogelijk niet worden afgespeeld met dit apparaat.

- **Disks die NIET kunnen worden afgespeeld met dit apparaat**

- Disks waarop labels, stickers, tape of papier zijn geplakt. Hierdoor kan de werking worden verstoord of de disk worden beschadigd.
- Disks met afwijkende vormen (bijvoorbeeld hart, vierkant, ster). Als u dit toch probeert, kan het apparaat worden beschadigd.
- 8-cm-disks.

### Opmerkingen over CD-R's/CD-RW's

- Het maximaantal: (alleen CD-R/CD-RW)
  - mappen (albums): 150 (inclusief hoofdmap)
  - bestanden (tracks) en mappen: 300 (mogelijk minder dan 300 als de map-/bestandsnaam veel tekens bevat)
  - tekens die kunnen worden weergegeven voor de naam van een map/bestand: 32 (Joliet)/64 (Romeo)
- Als een disk met Multi Session (meerdere sessies) begint met een CD-DA-sessie, wordt deze herkend als een CD-DA-disk en worden andere sessies niet afgespeeld.
- **Disks die NIET kunnen worden afgespeeld met dit apparaat**
  - CD-R's/CD-RW's met slechte opnamekwaliteit.
  - CD-R's/CD-RW's die zijn opgenomen met een incompatibel opnameapparaat.
  - CD-R's/CD-RW's die onjuist zijn gefinaliseerd.
  - CD-R's/CD-RW's die niet zijn opgenomen in de muziek-CD-indeling of MP3-indeling conform ISO9660 Level 1/Level 2, Joliet/Romeo of Multi Session (meerdere sessies).

## Af speelvolgorde van MP3-/WMA-/AAC-bestanden

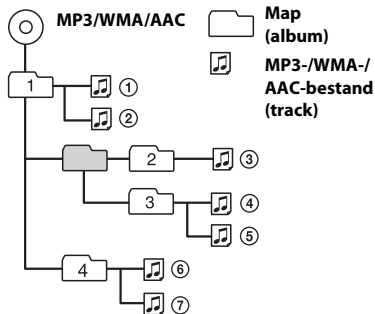

Met alle vragen of problemen met betrekking tot dit apparaat die niet aan bod komen in deze gebruiksaanwijzing, kunt u terecht bij uw Sony-handelaar.

## Onderhoud

### De lithiumbatterij van de afstandsbediening vervangen

Wanneer de batterij verzwakt, wordt het bereik van de afstandsbediening kleiner. Vervang de batterij door een nieuwe CR2025-lithiumbatterij. Bij een andere batterij bestaat er brand- of explosiegevaar.

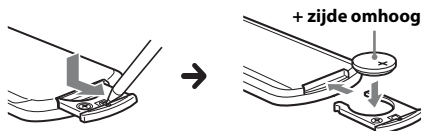

### Opmerkingen over de lithiumbatterij

- Houd de lithiumbatterij buiten het bereik van kinderen. Raadpleeg meteen een arts wanneer een batterij wordt ingeslikt.
- Veeg de batterij schoon met een droge doek voor een goed contact.
- Houd bij het plaatsen van de batterij rekening met de juiste polariteit.
- Houd de batterij niet vast met een metalen tang. Hierdoor kan er kortsluiting ontstaan.
- Stel de batterij niet bloot aan extreem hoge temperaturen, zoals direct zonlicht, vuur, enzovoort.

### WAARSCHUWING

Bij oneigenlijk gebruik kan de batterij ontploffen. Probeer niet de batterij op te laden of te openen; werp ook een lege batterij nooit in het vuur.

### Aansluitingen schoonmaken

De werking van het apparaat kan worden verstoord als de aansluitingen tussen het apparaat en het voorpaneel niet schoon zijn. U kunt dit voorkomen door het voorpaneel (pagina 5) los te maken en de aansluitingen te reinigen met een wattenstaafje. Gebruik hierbij niet te veel kracht. Anders kunnen de aansluitingen worden beschadigd.

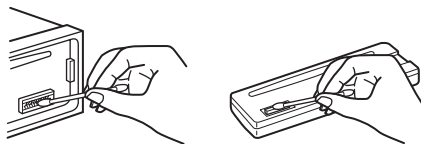

### Opmerkingen

- Uit veiligheidsoverwegingen moet u de motor uitschakelen en de sleutel uit de contactschakelaar halen voordat u de aansluitingen reinigt.
- Raak de aansluitingen nooit rechtstreeks aan met uw vingers of een metalen voorwerp.

## Technische gegevens

### Tuner

#### FM

**Afstembereik:** 87,5 – 108,0 MHz

#### Antenne-aansluiting:

Aansluiting voor externe antenne

**Tussenfrequentie:** 25 kHz

**Bruikbare gevoeligheid:** 8 dBf

**Selectiviteit:** 75 dB bij 400 kHz

**Signaal/ruis-afstand:** 80 dB (stereo)

**Scheiding:** 50 dB bij 1 kHz

**Frequentiebereik:** 20 – 15.000 Hz

#### MW/LW

#### Afstembereik:

MW: 531 – 1.602 kHz

LW: 153 – 279 kHz

#### Antenne-aansluiting:

Aansluiting voor externe antenne

#### Tussenfrequentie:

9.124,5 kHz of 9.115,5 kHz/4,5 kHz

**Gevoeligheid:** MW: 26  $\mu$ V, LW: 45  $\mu$ V

### CD-speler

**Signaal/ruis-afstand:** 120 dB

**Frequentiebereik:** 10 – 20.000 Hz

**Snelheidsfluctuaties:** minder dan meetbare waarden

### USB-speler

**Interface:** USB (Full-speed)

**Maximale voeding:** 1 A

### Versterker

**Uitgang:** luidsprekeruitgangen

**Luidsprekerimpedantie:** 4 – 8 ohm

**Maximaal uitgangsvermogen:** 45 W  $\times$  4 (bij 4 ohm)

### Algemeen

#### Uitgangen:

Audio-uitgangen (schakelen tussen

achterluidspreker/subwoofer)

Relaisaansluiting elektrische antenne

Aansluiting versterker

#### Ingangen:

Afstandsbedieningsingang

Antenne-ingang

AUX-ingang (stereominiaansluiting)

USB-signaalingang

**Voeding:** 12 V gelijkstroom accu (negatieve aarde)

**Afmetingen:** ongeveer 178  $\times$  50  $\times$  179 mm (b/h/d)

**Montageafmetingen:** ongeveer 182  $\times$  53  $\times$  162 mm (b/h/d)

**Gewicht:** ongeveer 1,2 kg

### Bijgeleverd accessoire:

Onderdelen voor installatie en aansluitingen

(1 set)

### Optionele accessoires/apparatuur:

Afstandsbediening: RM-X114

Het is mogelijk dat niet alle vermelde accessoires verkrijgbaar zijn bij uw Sony-handelaar. Neem contact op met uw Sony-handelaar voor meer informatie.

Wijzigingen in ontwerp en technische gegevens voorbehouden zonder voorafgaande kennisgeving.

## Problemen oplossen

De onderstaande controlelijst kan u helpen bij het oplossen van problemen die zich met het apparaat kunnen voordoen.

Voordat u de onderstaande controlelijst doorneemt, moet u eerst de aanwijzingen voor aansluiting en gebruik controleren.

Meer informatie over het gebruik van de zekering en het verwijderen van het apparaat uit het dashboard vindt u in de handleiding voor installatie/aansluitingen geleverd bij dit apparaat.

Als het probleem niet is opgelost, gaat u naar de ondersteuningssite op het achterblad.

### Algemeen

#### Het apparaat wordt niet van stroom voorzien.

- Controleer de aansluiting of de zekering.
- Als het apparaat wordt uitgeschakeld en het display verdwijnt, kan het apparaat niet worden bediend met de afstandsbediening.
  - Schakel het apparaat in.

#### De elektrisch bediende antenne schuift niet uit.

- De elektrisch bediende antenne heeft geen relaisdoos.

#### Geen geluid.

- De ATT-functie is ingeschakeld.
- De positie van de faderregelaar "FADER" is niet ingesteld op een systeem met 2 luidsprekers.

#### Geen pieptoon.

- De pieptoon is uitgeschakeld (pagina 17).
- Er is een optionele versterker aangesloten en u gebruikt de ingebouwde versterker niet.

#### De geheugeninhoud is gewist.

- De voedingskabel of de accu is losgekoppeld of niet juist aangesloten.

#### Opgeslagen zenders en de juiste tijd zijn gewist.

#### De zekering is doorgebrand.

#### Maakt geluid wanneer de stand van het contactslot wordt gewijzigd.

- De kabels zijn niet goed verbonden met de voedingsaansluiting voor accessoires van de auto.

#### Tijdens het afspelen of radio-ontvangst wordt de demonstratie gestart.

- Als er 5 minuten geen handeling wordt uitgevoerd en "DEMO-ON" is ingesteld, wordt de demonstratie gestart.
  - Stel "DEMO-OFF" in (pagina 17).

#### Het display verdwijnt van/verschijnt niet in het display venster.

- De dimmer is ingesteld op "DIM-ON" (pagina 17).
- Het scherm verdwijnt als u op **(SOURCE/OFF)** drukt en deze toets ingedrukt houdt.
  - Houd **(SOURCE/OFF)** op het apparaat ingedrukt tot het display verschijnt.
- De aansluitingen zijn vuil (pagina 22).

#### De Auto Off-functie werkt niet.

- Het apparaat is ingeschakeld. De Auto Off-functie wordt geactiveerd nadat het apparaat is uitgeschakeld.
  - Schakel het apparaat uit.

### Radio-ontvangst

#### De zenders kunnen niet worden ontvangen.

#### Het geluid is gestoord.

- De aansluiting is niet juist.
  - Sluit de bedieningskabel van de elektrische antenne (blauw) of voedingskabel voor accessoires (rood) aan op de voedingskabel van de auto-antenneversterker (alleen als uw auto is uitgerust met een radioantenne in de achter- of zijruit).
  - Controleer de aansluiting van de auto-antenne.
  - Als de automatische antenne niet uitschuift, controleert u de aansluiting van de bedieningskabel van de elektrische antenne.



---

**Er kan niet worden afgestemd op voorkeuzezenders.**

- Sla de juiste frequentie op in het geheugen.
- Het signaal van de uitzending is te zwak.

---

**Er kan niet automatisch worden afgestemd op zenders.**

- Het signaal van de uitzending is te zwak.
  - Stem handmatig af.

---

**RDS**

---

**SEEK begint na enkele seconden afspelen.**

- De zender is geen TP-zender of heeft een zwak signaal.
  - Schakel TA uit (pagina 8).

---

**Geen verkeersinformatie.**

- Schakel TA in (pagina 8).
- De zender is een TP-zender, maar zendt toch geen verkeersinformatie uit.
  - Stem af op een andere zender.

---

**PTY geeft "- - - - -" weer.**

- De huidige zender is geen RDS-zender.
- Geen RDS-gegevens ontvangen.
- De zender geeft het programmatype niet door.

---

**De programmaservicenaam knippert.**

- Er is geen alternatieve frequentie voor de huidige zender.
  - Druk op **(SEEK)** +/- terwijl de programmaservicenaam knippert. "PI SEEK" wordt weergegeven en het apparaat gaat zoeken naar een andere frequentie met dezelfde PI-gegevens (programma-identificatie).

---

**CD's afspelen**

---

**Het lukt niet de CD te plaatsen.**

- Er zit al een CD in het apparaat.
- Er is te veel kracht gebruikt bij het plaatsen van de CD of de CD is niet goed geplaatst.

---

**De CD wordt niet afgespeeld.**

- CD defect of vuil.
- De CD-R's/CD-RW's zijn niet geschikt voor audiogebruik (pagina 21).

---

**MP3-/WMA-/AAC-bestanden kunnen niet worden afgespeeld.**

- De disk is niet compatibel met de MP3-/WMA-/AAC-indeling en -versie. Ga naar de ondersteuningssite voor meer informatie over disks en indelingen die kunnen worden afgespeeld.

---

**MP3-/WMA-/AAC-bestanden worden minder snel afgespeeld dan andere bestanden.**

- Bij de volgende disks duurt het langer voordat het afspelen wordt gestart:
  - disks opgenomen met een ingewikkelde structuur.
  - disks die in Multi Session (meerdere sessies) zijn opgenomen.
  - disks waaraan gegevens kunnen worden toegevoegd.

---

**De display-items rollen niet.**

- Bij sommige disks met heel veel tekens zullen de tekens mogelijk niet rollen.
- "AUTO SCR" is ingesteld op "OFF".
  - Stel "A.SCR-ON" in (pagina 17).
  - Houd **(DISPL)** (SCRL) ingedrukt.

---

**Het geluid verspringt.**

- Het apparaat is niet goed geïnstalleerd.
  - Installeer het apparaat in een hoek van minder dan 45° op een stabiele plaats in de auto.
- CD defect of vuil.

---

**USB afspelen**

---

**U kunt items niet via een USB HUB afspelen.**

- Dit apparaat kan geen USB-apparaten via een USB-hub herkennen.

---

**Items kunnen niet worden afgespeeld.**

- Een USB-apparaat functioneert niet.
  - Sluit het opnieuw aan.

---

**Het duurt langer totdat het USB-apparaat wordt afgespeeld.**

- Het USB-apparaat bevat bestanden met een ingewikkelde boomstructuur.

---

**Het geluid wordt onderbroken.**

- Het geluid kan worden onderbroken bij een hoge bitsnelheid van meer dan 320 Kbps.

---

## Foutmeldingen/berichten

---

### CHECKING

- Het apparaat controleert de aansluiting van een USB-apparaat.
  - Wacht tot de controle van de aansluiting is voltooid.

---

### ERROR

- De disk is vuil of is omgekeerd geplaatst.
  - Reinig de disk of plaats deze op de juiste manier.
- Er is een lege disk in het apparaat geplaatst.
- De disk kan niet worden afgespeeld wegens een probleem.
  - Plaats een andere disk.
- Het USB-apparaat is niet automatisch herkend.
  - Sluit het opnieuw aan.
- Druk op ▲ als u de disk wilt verwijderen.

---

### FAILURE

- De luidsprekers of versterkers zijn niet correct aangesloten.
  - Raadpleeg de handleiding voor installatie/aansluitingen van dit model en controleer de aansluitingen.

---

### HUB NO SUPRT (geen hub-ondersteuning)

- Een USB-hub wordt niet ondersteund door dit apparaat.

---

### NO AF

- Er is geen alternatieve frequentie voor de huidige zender.
  - Druk op (SEEK) +/- terwijl de programmaservicenaam knippert. Het apparaat gaat zoeken naar een andere frequentie met dezelfde PI-gegevens (programma-identificatie). ("PI SEEK" wordt weergegeven.)

---

### NO DEV (geen apparaat)

- USB is geselecteerd als bron terwijl er geen USB-apparaat is aangesloten. Een USB-apparaat of een USB-kabel is losgeraakt tijdens het afspelen.
  - Het is belangrijk dat u een USB-apparaat en een USB-kabel aansluit.

---

### NO MUSIC

- De disk of het USB-apparaat bevat geen muziekbestanden.
  - Plaats een muziek-CD in het apparaat.
  - Sluit een USB-apparaat aan waarop muziekbestanden staan.

---

### NO NAME

- Er is geen naam voor de disk/artiest/track of het album naar de track geschreven.

---

### NO TP

- Het apparaat blijft zoeken naar beschikbare TP-zenders.

---

### OFFSET

- Er is wellicht een interne storing.
  - Controleer de verbinding. Vraag uw Sony-handelaar advies als de foutmelding in het display blijft staan.

---

### OVERLOAD

- Het USB-apparaat is overbelast.
  - Koppel het USB-apparaat los en wijzig de bron met (SOURCE/OFF).
  - Dit geeft aan dat het USB-apparaat buiten gebruik is of dat een apparaat is aangesloten dat niet wordt ondersteund.

---

### READ

- Alle track- en albuminformatie op de disk wordt gelezen.
  - Wacht totdat het lezen is voltooid en het afspelen automatisch wordt gestart. Afhankelijk van de diskstructuur kan dit meer dan een minuut duren.

---

### USB NO SUPRT (geen USB-ondersteuning)

- Het aangesloten USB-apparaat wordt niet ondersteund.
  - Ga naar de ondersteuningssite voor meer informatie over de compatibiliteit van het USB-apparaat.

---

### "LLLL" of "rrrr"

- Tijdens het snel terug- of vooruitspoelen hebt u het begin of het einde van de disc bereikt en nu kunt u niet verder.

---

### "\_"

- Het teken kan niet worden weergegeven met het apparaat.

Vraag uw Sony-handelaar advies als deze oplossingen niet helpen.

Als u het apparaat ter reparatie wegbrengt omdat CD's niet goed worden afgespeeld, kunt u het best de disk meenemen waarmee het probleem is begonnen.

### Support site

If you have any questions or for the latest support information on this product, please visit the web site below:

### Site d'assistance

Si vous avez des questions ou si vous souhaitez consulter les toutes dernières informations techniques sur ce produit, rendez-vous sur le site Web suivant :

### Ondersteuningssite

Als u vragen hebt of de recentste ondersteuninginformatie over dit product wilt hebben, gaat u naar de onderstaande website:

### Support-Website

Wenn Sie Fragen haben oder die neuesten Support-Informationen zu diesem Produkt abrufen möchten, rufen Sie bitte folgende Website auf:

### Sito di assistenza clienti

In caso di domande o per le informazioni più aggiornate sul presente prodotto, visitare il seguente sito Web:

<http://support.sony-europe.com/>

Register your product online now at:  
Registrieren Sie Ihr Produkt jetzt bei:  
Merci d'enregistrer votre produit en ligne sur :  
Registra online il tuo prodotto su:  
Registreeer uw product nu online via:

[www.sony-europe.com/myproducts](http://www.sony-europe.com/myproducts)

Bitte kreuzen Sie zunächst die genaue Modellbezeichnung in dem dafür vorgesehenen Feld an.

Tragen Sie danach die Seriennummer (SERIAL NO.) in dem reservierten Feld ein. Sie finden diese auf einem Aufkleber, der auf dem Gerätegehäuse angebracht ist. Nehmen Sie den ausgefüllten Geräte-Pass anschließend unbedingt aus der Bedienungsanleitung heraus, falls Sie diese im Fahrzeug aufbewahren möchten. Bitte bewahren Sie den Geräte-Pass an einem sicheren Ort auf. Er kann im Falle eines Diebstahls zur Identifikation Ihres Eigentums dienen.

caraudio

**Geräte-Pass**

**SONY®**

Dieser Geräte-Pass dient als Eigentumsnachweis für Ihr caraudio-Gerät im Falle eines Diebstahls.

Wir empfehlen, den Geräte-Pass nicht im Fahrzeug aufzubewahren, um Missbrauch zu verhindern.

Modellbezeichnung

CDX-GT44U

CDX-GT40U

Seriennummer (SERIAL NO.)

<http://www.sony.net/>

©2011 Sony Corporation Printed in Thailand



\* 4 2 8 4 5 0 0 3 1 \* (1)