

SONY®

4-197-968-32 (1)

AV Navigation

Mode d'emploi _____ FR

Bedienungsanleitung _____ DE

Gebruiksaanwijzing _____ NL

XNV-L77BT XNV-770BT
XNV-L66BT XNV-660BT



Video CD



SensMe™



gracenote.



Pour plus de sécurité, installez cet appareil dans le tableau de bord de votre véhicule. Pour de plus amples informations sur l'installation et les raccordements, reportez-vous au manuel d'installation et de raccordement fourni.

A propos de ce mode d'emploi

- Ce mode d'emploi contient des instructions sur l'utilisation des modèles XNV-L77BT, 770BT, L66BT et 660BT.
- XNV-L77BT est le modèle choisi dans les illustrations.
- Pour plus de détails sur la fonction de navigation, reportez-vous au dépliant (fourni par TomTom) relatif au module de navigation.

Avertissement

Pour prévenir les risques d'incendie ou d'électrocution, tenir cet appareil à l'abri de la pluie ou de l'humidité.

Pour prévenir les risques d'électrocution, ne pas ouvrir le boîtier. Confier les réparations de l'appareil à un personnel qualifié uniquement.

ATTENTION

L'utilisation d'instruments optiques avec ce produit peut augmenter les risques oculaires. Ne pas démonter le boîtier car le faisceau laser de ce lecteur de CD/DVD constitue un danger pour les yeux. Confier les réparations de l'appareil à un personnel qualifié uniquement.

CLASS 1
LASER PRODUCT

Cette étiquette est située sur la partie inférieure du châssis.

La plaque signalétique indiquant la tension de fonctionnement, etc. se trouve sous le boîtier de l'appareil.



Par la présente, Sony Corp. déclare que l'appareil XNV-L77BT/770BT/L66BT/660BT est conforme aux exigences essentielles et aux autres dispositions pertinentes de la directive 1999/5/CE.

Pour toute information complémentaire, veuillez consulter l'URL suivante : <http://www.compliance.sony.de/>

L'utilisation de cet équipement radio n'est pas autorisée dans un rayon de 20 km à partir du centre de Ny-Alesund, Svalbard en Norvège.

Avis à l'attention des clients : les informations suivantes s'appliquent uniquement aux appareils vendus dans des pays qui appliquent les directives de l'Union Européenne

Le fabricant de ce produit est Sony Corporation, 1-7-1 Konan Minato-ku Tokyo, 108-0075 Japon. Le représentant autorisé pour les questions de compatibilité électromagnétique (EMC) et la sécurité des produits est Sony Deutschland GmbH, Hedelfinger Strasse 61, 70327 Stuttgart, Allemagne. Pour toute question relative au SAV ou à la garantie, merci de bien vouloir vous référer aux coordonnées contenues dans les documents relatifs au SAV ou la garantie.



Traitement des appareils électriques et électroniques en fin de vie (Applicable dans les pays de l'Union Européenne et aux autres pays européens disposant de systèmes de collecte sélective)

Ce symbole, apposé sur le produit ou sur son emballage, indique que ce produit ne doit pas être traité avec les déchets ménagers. Il doit être remis à un point de collecte approprié pour le recyclage des équipements électriques et électroniques. En s'assurant que ce produit est bien mis au rebut de manière appropriée, vous aiderez à prévenir les conséquences négatives potentielles pour l'environnement et la santé humaine. Le recyclage des matériaux aidera à préserver les ressources naturelles. Pour toute information supplémentaire au sujet du recyclage de ce produit, vous pouvez contacter votre municipalité, votre déchetterie ou le magasin où vous avez acheté le produit.

Accessoires compatibles : Télécommande, Microphone, antenne GPS



Elimination des piles et accumulateurs usagés (Applicable dans les pays de l'Union Européenne et aux autres pays européens disposant de systèmes de collecte sélective)

Ce symbole, apposé sur les piles et accumulateurs ou sur les emballages, indique que les piles et accumulateurs fournis avec ce produit ne doivent pas être traités comme de simples déchets ménagers. Sur certains types de piles, ce symbole apparaît parfois combiné avec un symbole chimique. Les symboles pour le mercure (Hg) ou le plomb (Pb) sont rajoutés lorsque ces piles contiennent plus de 0,0005% de mercure ou 0,004% de plomb. En vous assurant que ces piles et accumulateurs sont mis au rebut de façon appropriée, vous participez activement à la prévention des conséquences négatives que leur mauvais traitement pourrait provoquer sur l'environnement et sur la santé humaine. Le recyclage des matériaux contribue par ailleurs à la préservation des ressources naturelles.

Pour les produits qui pour des raisons de sécurité, de performance ou d'intégrité de données nécessitent une connexion permanente à une pile ou à un accumulateur, il conviendra de vous rapprocher d'un service technique qualifié pour effectuer son remplacement. En rapportant votre appareil électrique en fin de vie à un point de collecte approprié vous vous assurez que la pile ou l'accumulateur incorporée sera traitée correctement.

Pour tous les autres cas de figure et afin d'enlever les piles ou accumulateurs en toute sécurité de votre appareil, reportez-vous au manuel d'utilisation. Rappelez les piles ou accumulateurs usagés au point de collecte approprié pour le recyclage.

Pour toute information complémentaire au sujet du recyclage de ce produit ou des piles et accumulateurs, vous pouvez contacter votre municipalité, votre déchetterie locale ou le point de vente où vous avez acheté ce produit.

Remarque sur la pile au lithium

N'exposez pas la pile à une chaleur excessive, comme en plein soleil, près d'un feu ou autre.

Avertissement au cas où le contact de votre voiture ne dispose pas d'une position ACC

Veillez à activer la fonction de mise hors tension automatique (page 59).

L'appareil s'éteint complètement et automatiquement après le laps de temps choisi une fois l'appareil mis hors tension afin d'éviter que la batterie ne se décharge.

Si vous ne réglez pas la fonction de mise hors tension automatique, appuyez sur la touche (SOURCE/OFF) et maintenez-la enfoncée jusqu'à ce que l'affichage disparaisse chaque fois que vous coupez le contact.

Pour annuler la démonstration (Demo), reportez-vous à la page 64.



Remarques sur la sécurité	8
Remarques sur l'installation	8
Droits d'auteur	9
Remarques sur la fonction Bluetooth	10
Disques pouvant être lus et symboles utilisés dans ce manuel	11
Emplacement et fonction des commandes	12
Appareil principal	12
Mini-télécommande RM-X170	15

Préparation

Réinitialisation de l'appareil	17
Configuration initiale	17
Préparation de la mini-télécommande	17

Opérations de base

Utilisation de la fonction de navigation	18
Ecoute de la radio	19
Lecture de disques	21

Opérations avancées — Radio

Mémorisation et réception des stations	25
Mémorisation automatique — BTM	25
Mémorisation manuelle	25
Réception des stations mémorisées	25
RDS	25
Aperçu	25
Réglages AF et TA	26
Sélection de PTY	26
Réglage de CT	27

Opérations avancées — Disques

Utilisation des fonctions PBC — Contrôle de la lecture	27
Configuration des paramètres audio	28
Modification de la langue/du format du son	28
Changement de canal audio	28
Réglage du niveau de sortie audio — Niveau Dolby D	29
Verrouillage des disques — Contrôle parental	29
Activation du contrôle parental	29
Changement de zone et du niveau d'évaluation des films	29
Lecture répétée et aléatoire	30
Recherche directe	31

Utilisation d'un périphérique USB

Lecture d'un périphérique USB	31
Lecture répétée et aléatoire	32
Ecouter de la musique en fonction de votre humeur — SensMe™	33
Avant d'utiliser la fonction SensMe™	33
Installation de « SensMe™ Setup » et de « Content Transfer » sur votre ordinateur	33
Enregistrement d'un périphérique USB à l'aide de « SensMe™ Setup »	34
Transfert de plages vers le périphérique USB à l'aide de « Content Transfer »	34
Lecture des plages du canal — SensMe™ channels	34
Lecture des plages de la carte des ambiances — SensMe™ mood	36

Fonctionnement de l'iPod

Lecture d'un iPod	37
Réglage du mode de lecture	38
Lecture répétée et aléatoire	38
Commande directe d'un iPod — Commande passager	39

suite à la page suivante →

Fonctions pratiques

Affichage par liste de plages/d'images/de fichiers vidéo — List.	39
Sélection d'une plage/d'une image/d'un fichier vidéo.	39
Sélection d'un type de fichier.	40
Recherche d'une plage en écoutant des passages — ZAPPIN™.	40
Utilisation de la commande gestuelle.	40

Appel en mains libres/ Transmission de son en continu — Bluetooth

Avant d'utiliser la fonction Bluetooth.	41
Procédure de base de la fonction Bluetooth.	41
Indication du statut Bluetooth.	42
Installation du microphone externe.	42
Pairage.	42
Recherche à partir de cet appareil.	43
Recherche du périphérique Bluetooth.	43
Connexion.	44
Appel en mains libres.	45
Appels.	45
Réception d'appels.	46
Opérations en cours d'appel.	47
Gestion du répertoire téléphonique.	47
Mémorisation des données du répertoire téléphonique.	47
Navigation dans le répertoire téléphonique d'un téléphone mobile.	49
Suppression de données du répertoire téléphonique.	49
Edition d'un contact.	49
Gestion des données d'appel.	50
Historique des appels.	50
Numéros présélectionnés (Preset Dial).	50
Verrouillage des informations personnelles.	51
Transmission de son en continu.	51
Écoute d'un périphérique Bluetooth par l'intermédiaire de cet appareil.	51
Fonctionnement du périphérique Bluetooth avec cet appareil.	52
Réglages Bluetooth.	52

Réglage du son

Sélection de la qualité du son — EQ7.	53
Personnalisation de la courbe de l'égaliseur — EQ7 Tune.	53
Réglage des caractéristiques du son.	54
Optimisation du son pour la position d'écoute — Synchronisation intelligente.	54
Calibrage précis de la position d'écoute — Réglage de la synchronisation intelligente.	55
Configuration des haut-parleurs et réglage du volume.	55
Création d'un haut-parleur central virtuel — CSO.	55
Utilisation des haut-parleurs arrière comme caisson de graves — RBE.	55
Réglage du volume des haut-parleurs.	56

Réglage du moniteur

Réglage de l'angle du moniteur (XNV-L77BT/770BT uniquement).	56
Étalonnage de l'écran tactile.	56
Réglage de l'écran d'arrière-plan.	57
Sélection de la qualité d'image — Picture EQ.	57
Personnalisation de la qualité d'image.	57
Sélection du format d'images.	58

Réglages

Utilisation des réglages de base.	58
Réglages généraux.	59
Réglages du son.	61
Réglages de l'écran.	63
DVD et autres réglages de lecture.	64
Réglage du code de sécurité.	67
Réglage de l'horloge.	67

Utilisation d'un appareil en option

Appareil audio/vidéo auxiliaire.	68
Caméra de recul.	68
Réglages de la caméra de recul.	68

Informations complémentaires

Précautions	69
Remarques sur l'écran LCD	69
Remarques sur les disques	70
Ordre de lecture des fichiers MP3/WMA/ AAC/JPEG/DivX®/MPEG-4	71
A propos des fichiers MP3	71
A propos des fichiers WMA	71
A propos des fichiers AAC	71
A propos des fichiers JPEG	71
A propos des fichiers vidéo DivX	71
A propos de la vidéo à la demande DivX	71
A propos des fichiers MPEG-4	71
A propos de l'iPod	72
A propos de la fonction Bluetooth	72
Entretien	73
Retrait de l'appareil	73
Spécifications	74
Dépannage	76
Affichage des erreurs et messages	79
Liste des codes de langue/codes de zone	82
Index	83

Site d'assistance

Si vous avez des questions ou si vous souhaitez consulter les toutes dernières informations techniques sur ce produit, rendez-vous sur le site Web suivant :

<http://support.sony-europe.com/>

Fournit des informations relatives aux :

- modèles et fabricants de lecteurs audio numériques compatibles ;
- modèles et fabricants de téléphones mobiles compatibles et FAQ sur la fonction Bluetooth.

Remarques sur la sécurité

- Vous devez vous conformer aux règles, aux lois et aux réglementations relatives à la circulation en vigueur dans votre pays.
- Pendant la conduite
 - Ne regardez pas ou n'utilisez pas l'appareil car cela pourrait détourner votre attention et provoquer un accident. Pour regarder ou utiliser l'appareil, garez votre véhicule dans un lieu sûr.
 - N'utilisez pas la fonction de configuration ou toute autre fonction qui pourrait détourner votre attention de la route.
 - **Lorsque vous reculez, veillez à bien regarder derrière vous et observez votre entourage avec attention pour votre sécurité, même si la caméra de recul est raccordée. Ne vous fiez pas uniquement à la caméra de recul.**
- Pendant l'utilisation
 - N'introduisez pas la main, un doigt ou un corps étranger dans l'appareil lors de son utilisation. Vous risqueriez de vous blesser ou d'endommager l'appareil.
 - Conservez les petites pièces hors de la portée des enfants.
 - Veillez à boucler les ceintures de sécurité pour éviter toute blessure éventuelle en cas de mouvement brusque du véhicule.

Prévention des accidents

Les images apparaissent uniquement une fois le véhicule garé et le frein à main serré. Si la voiture commence à rouler pendant une lecture vidéo, l'image est automatiquement changée en écran d'arrière-plan après affichage de l'avertissement ci-dessous.

« **Video blocked for your safety.** »

Le moniteur raccordé à la prise REAR VIDEO OUT est actif lorsque le véhicule roule. L'image sur l'écran est changée en écran d'arrière-plan, mais la source audio peut être entendue.

N'utilisez pas l'appareil ou ne regardez pas le moniteur lorsque vous conduisez.

Remarques sur l'installation

- Il est recommandé que cet appareil soit installé par un technicien ou un personnel qualifié.
 - Si vous tentez de l'installer par vous-même, reportez-vous au manuel d'installation/de raccordement fourni avec cet appareil et procédez à une installation correcte.
 - Une installation incorrecte peut entraîner un déchargement de la batterie ou un court-circuit.
- Si l'appareil ne fonctionne pas correctement, commencez par vérifier les raccordements en vous reportant au manuel d'installation/de raccordement fourni avec cet appareil. Si tout est en ordre, vérifiez le fusible.
- Protégez la surface de l'appareil.
 - N'exposez pas la surface de l'appareil à des produits chimiques comme un insecticide, un spray pour cheveux, un insectifuge, etc.
 - Ne laissez pas de caoutchouc ou de matières plastiques en contact avec l'appareil pendant une période prolongée, sinon la finition de l'appareil risque d'être endommagée ou ce dernier risque de se déformer.
- Lors de l'installation, veillez à ce que tout soit bien fixé.
- Lors de l'installation, assurez-vous que le moteur est coupé. Si vous installez l'appareil sans couper le moteur, cela peut entraîner le déchargement de la batterie ou un court-circuit.
- Lors de l'installation, veillez à ne pas endommager les pièces, telles que les tuyaux, les chambres à air, le réservoir ou le câblage avec une perceuse, car cela pourrait entraîner un incendie ou un accident.
- Les fonctions de communication du module de navigation émettent des ondes radio comme le fait un téléphone cellulaire. Installez le module de navigation en l'éloignant des autres appareils électroniques, etc., dans la voiture afin d'éviter toute interférence (XNV-L77BT/L66BT uniquement).

Droits d'auteur



Fabriqué sous licence de Dolby Laboratories.

Le terme « Dolby » et le sigle double D sont des marques commerciales de Dolby Laboratories.

Microsoft, Windows, Windows Vista et Windows Media et leurs logos sont des marques commerciales ou déposées de Microsoft Corporation aux États-Unis et/ou dans d'autres pays/régions.

« DVD VIDEO », « DVD-R », « DVD-RW », « DVD+R » et « DVD+RW » sont des marques commerciales.



DivX®, DivX Certified® et les logos associés sont des marques déposées de DivX, Inc.

La marque *Bluetooth* et les logos appartiennent à Bluetooth SIG, Inc. et sont utilisés sous licence uniquement par Sony Corporation. Les autres marques commerciales et noms commerciaux appartiennent à leurs propriétaires respectifs.

ZAPPIN est une marque commerciale de Sony Corporation.



12 TONE ANALYSIS et son logo sont des marques commerciales de Sony Corporation.



« WALKMAN » et le logo « WALKMAN » sont des marques déposées de Sony Corporation.



SensMe et le logo SensMe sont des marques commerciales ou déposées de Sony Ericsson Mobile Communications AB.



La technologie de reconnaissance des données audio/vidéo et les données associées sont fournies par Gracenote®. Gracenote constitue la norme de l'industrie en matière de technologie de reconnaissance musicale et de fourniture de contenus connexes. Pour plus de détails, visitez www.gracenote.com.

Les données sur CD, DVD ou/et Blu-Ray et les données associées aux morceaux de musique et aux clips vidéo sont fournies par Gracenote, Inc. – Copyright © 2000-Date actuelle Gracenote. Logiciels Gracenote Copyright © 2000-Date actuelle Gracenote. Ce produit et ce service sont protégés par un ou plusieurs brevets appartenant à Gracenote (pour plus de détails, visitez le site Web de Gracenote).

Les noms « Gracenote », « Cddb », « MusicID », « MediaVOCS », le logo Gracenote, le graphisme Gracenote, la mention « Powered by Gracenote » sont des marques ou des marques déposées de Gracenote aux États-Unis et/ou dans d'autres pays.

Ce produit utilise des polices concédées sous licence à Sony par Monotype Imaging Inc. ou ses filiales.

iPhone, iPod, iPod classic, iPod nano, et iPod touch sont des marques d'Apple Inc., déposées aux États-Unis et dans d'autres pays.

Apple, Macintosh et iTunes sont des marques commerciales de Apple Inc., déposées aux États-Unis et dans d'autres pays.

TomTom est une marque de commerce de TomTom N.V.

CE PRODUIT EST COMMERCIALISÉ SOUS LA LICENCE DU PORTEFEUILLE DE BREVETS MPEG-4 VISUEL ET EST DESTINÉ À UNE UTILISATION PERSONNELLE ET NON COMMERCIALE PAR UN UTILISATEUR À DES FINS DE DÉCODAGE DE VIDEOS MPEG-4 ENCODEES PAR UN UTILISATEUR DANS LE CADRE D'UNE ACTIVITÉ PERSONNELLE ET NON COMMERCIALE ET/OU OBTENUES AUPRES D'UN FOURNISSEUR VIDEO AGREE PAR MPEG LA POUR FOURNIR DES VIDEOS MPEG-4. AUCUNE LICENCE N'EST AUTORISÉE OU IMPLICITE POUR TOUTE AUTRE UTILISATION. TOUTE INFORMATION COMPLÉMENTAIRE, Y COMPRIS LES INFORMATIONS RELATIVES À DES UTILISATIONS PROMOTIONNELLES, INTERNES ET COMMERCIALES ET À LA LICENCE PEUT ÊTRE OBTENUE AUPRES DE MPEG LA, LLC. CONSULTEZ LE SITE [HTTP://WWW.MPEGLA.COM](http://WWW.MPEGLA.COM)

Remarques sur la fonction Bluetooth

Attention

SONY NE PEUT EN AUCUN CAS ETRE TENU RESPONSABLE DE TOUT DOMMAGE DIRECT OU INDIRECT OU DE TOUT AUTRE DOMMAGE, Y COMPRIS, SANS LIMITATION, TOUTE PERTE DE REVENU, DE DONNEES, D'UTILISATION DU PRODUIT OU DE TOUT EQUIPEMENT ASSOCIE, DU TEMPS D'ARRET LIE A OU DECOULANT DE L'UTILISATION DE CE PRODUIT, MATERIEL ET/OU LOGICIEL.

NOTIFICATION IMPORTANTE !

Utilisation efficace et en sécurité

Les modifications ou changements apportés à cet appareil, qui ne sont pas approuvés expressément par Sony, peuvent annuler le droit d'utilisation de l'appareil.

Veillez vérifier les exceptions, dues à des exigences ou limitations nationales, relatives aux équipements Bluetooth avant d'utiliser ce produit.

Conduite

Vérifiez la législation et la réglementation en vigueur concernant l'utilisation des téléphones mobiles et des équipements mains libres dans les endroits où vous circulez.

Soyez toujours très attentif au volant et garez-vous avant d'effectuer ou de répondre à un appel si les conditions de circulation l'exigent.

Connexion à d'autres périphériques

Avant de connecter un autre périphérique, lisez attentivement son mode d'emploi pour plus de détails concernant les instructions de sécurité.

Exposition aux fréquences radio

Les signaux RF peuvent perturber des systèmes électroniques automobiles mal installés ou insuffisamment protégés, tels que les systèmes d'injection électronique, les dispositifs d'antiblocage de frein électroniques (ABS), les systèmes de contrôle de vitesse électroniques ou les systèmes airbag. Veuillez confier l'installation ou l'entretien de cet appareil au constructeur ou au concessionnaire de votre véhicule. Une installation défectueuse ou un entretien mal fait peut être dangereux et annuler toute garantie concernant cet appareil.

Vérifiez auprès du constructeur de votre véhicule que l'utilisation de votre téléphone mobile ne risque pas d'affecter les systèmes électroniques embarqués.

Vérifiez régulièrement que tous les équipements périphériques sans fil installés dans votre véhicule sont bien montés et fonctionnent correctement.

Appels d'urgence

Cet appareil mains libres Bluetooth et l'appareil électronique connecté au système mains libres fonctionnent grâce à des signaux radio, des réseaux mobiles et terrestres, ainsi que grâce à des fonctions programmées par l'utilisateur, qui ne peuvent garantir la connexion dans toutes les conditions. Par conséquent, ne vous reposez pas uniquement sur les périphériques électroniques pour vos communications importantes (telles que les urgences médicales).

Rappelez-vous que pour passer ou recevoir des appels, le périphérique mains libres et le périphérique électronique connecté à celui-ci doivent être activés dans une zone de service dans laquelle la puissance des signaux cellulaires est adaptée.

Les appels d'urgence peuvent ne pas être possibles sur tous les téléphones mobiles ou lorsque certains services de réseau ou certaines fonctions du téléphone sont utilisés.

Consultez votre fournisseur de service local pour plus de renseignements.

Disques pouvant être lus et symboles utilisés dans ce manuel

Cet appareil peut lire différents disques vidéo/audio.

Le tableau suivant vous permet de vérifier si un disque est pris en charge par cet appareil, ainsi que les fonctions disponibles pour un type de disque donné.

	Symbole du disque dans le manuel	Format du disque
VIDEO	DVD	DVD VIDEO
		DVD-R*1 / DVD-R DL*1 / DVD-RW*1 (Mode vidéo/mode VR)
		DVD+R*1 / DVD+R DL*1 / DVD+RW*1
	VCD	CD vidéo (Ver. 1.0/1.1/2.0)
AUDIO	CD	CD audio
		CD-ROM*2 / CD-R*2 / CD-RW*2

*1 Les fichiers audio peuvent également être enregistrés.

*2 Les fichiers image/vidéo peuvent également être enregistrés.

Remarque

Le terme « DVD » peut être utilisé dans ce manuel comme terme générique pour les DVD VIDEO, DVD-R/ DVD-RW et DVD+R/DVD+RW.

Le tableau suivant indique les formats de compression pris en charge et leurs types de fichiers.

Les fonctions disponibles varient en fonction du format, quel que soit le type de disque. Les symboles de format ci-dessous apparaissent à côté de la description de fonctions disponibles pour ce format.

Symbole du format dans le manuel	Type de fichier
MP3	Fichier audio MP3
WMA	Fichier audio WMA
AAC	Fichier audio AAC
JPEG	Fichier d'image JPEG
DivX	Fichier vidéo DivX®
MPEG-4	Fichier vidéo MPEG-4

Conseil

Pour obtenir des informations détaillées sur les formats de compression, reportez-vous à la page 71.

Remarque

Selon leur état d'enregistrement, il est possible que des disques compatibles ne puissent pas être lus sur cet appareil.

Appareil principal

XNV-L77BT/770BT

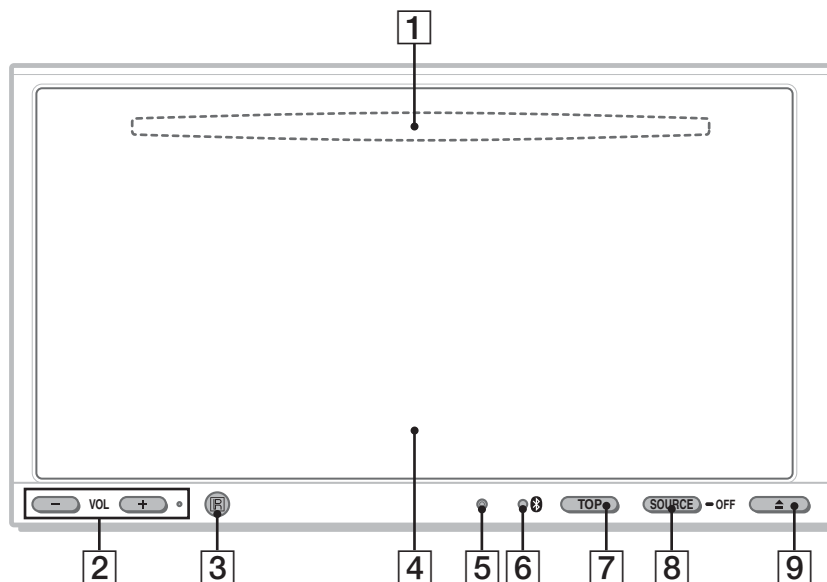

Pour obtenir des informations détaillées, reportez-vous aux numéros de pages indiqués.

- 1** Fente d'insertion des disques (située derrière la façade) page 21
- 2** Touches VOL (Volume) -/+*
- 3** Récepteur de la mini-télécommande
- 4** Fenêtre d'affichage/écran tactile
- 5** Touche de réinitialisation page 17
- 6** Témoin de signal  (Bluetooth) page 42

- 7** Touche TOP
Permet d'ouvrir le menu principal.

- 8** Touche SOURCE/OFF
Appuyez pour mettre l'appareil sous tension/ changer la source : « Tuner » (radio), « Disc », « AUX » (appareil auxiliaire), « USB/iPod », « BT Audio » (son Bluetooth).
Maintenez cette touche enfoncée pendant 1 seconde pour mettre l'appareil hors tension.
Appuyez pendant plus de 2 secondes pour l'éteindre complètement.

- 9** Touche  (ouvrir/fermer) page 21

* La touche VOL + possède un point tactile.

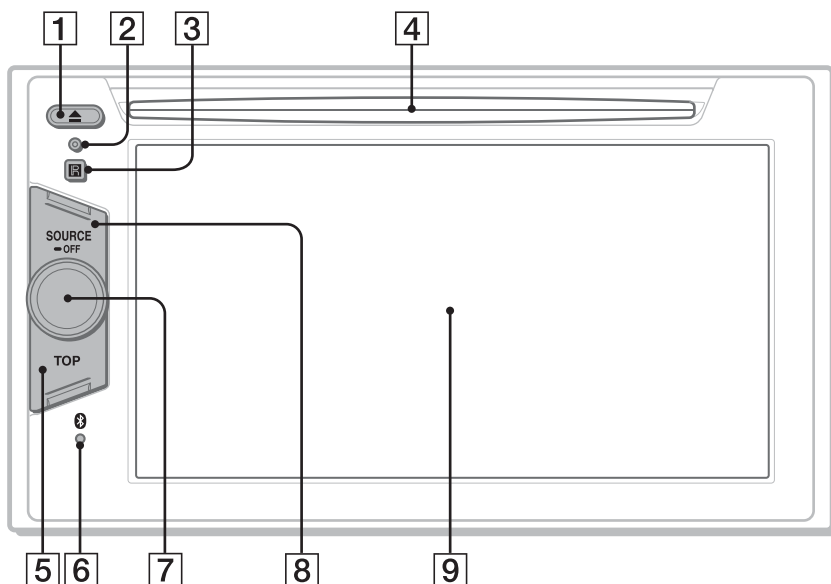

Pour obtenir des informations détaillées, reportez-vous aux numéros de pages indiqués.

- 1 Touche ▲ (Ejection)** page 22
- 2 Touche de réinitialisation** page 17
- 3 Récepteur de la mini-télécommande**
- 4 Fente d'insertion des disques** page 21
- 5 Touche TOP**
Permet d'ouvrir la liste des sources.

6 Témoin de signal  (Bluetooth) page 42

7 Molette de réglage du volume

8 Touche SOURCE/OFF
Appuyez pour mettre l'appareil sous tension/ changer la source : « Tuner » (radio), « Disc », « AUX » (appareil auxiliaire), « USB/iPod », « BT Audio » (son Bluetooth).
Maintenez cette touche enfoncée pendant 1 seconde pour mettre l'appareil hors tension.
Appuyez pendant plus de 2 secondes pour l'éteindre complètement.

9 Fenêtre d'affichage/écran tactile

suite à la page suivante →

Affichages à l'écran

Si aucune source n'est sélectionnée :

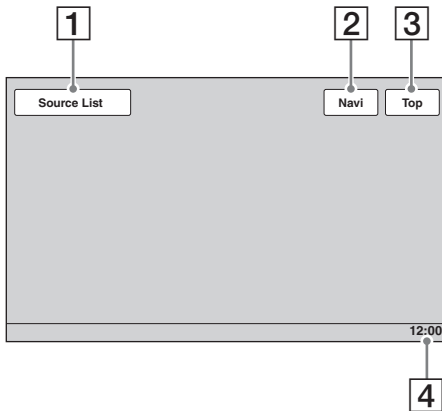

Menu principal :

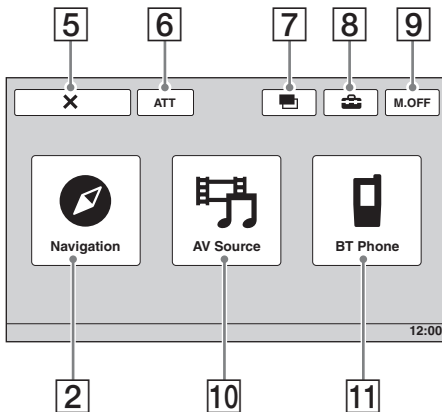

Liste des sources :

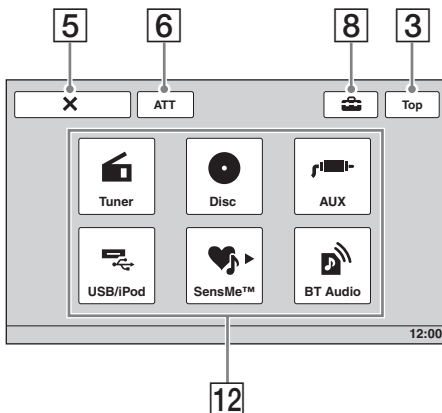

1 Bouton « Source List »
Permet d'ouvrir la liste des sources.

2 Bouton « Navi »/« Navigation »
Pour accéder au mode de navigation.

3 Bouton « Top »
Permet d'ouvrir le menu principal.

4 Affichage de l'horloge page 63, 67

5 Bouton X (fermer)
Permet de fermer le menu.

6 Bouton « ATT » (atténuation)*
Permet d'atténuer le son. Appuyez de nouveau sur ce bouton pour annuler.

7 Bouton  (commutation de l'affichage)
Sélectionner le mode d'affichage : « Navigation Only », « Dual Screen Navi + A/V (Large) », « Dual Screen Navi + A/V (Small) ».

8 Bouton  (réglage)
Permet d'ouvrir le menu de réglage.

9 Bouton « M.OFF » (mise hors tension du moniteur)
Permet de mettre le moniteur hors tension et de couper l'éclairage des touches. Pour les remettre sous tension, appuyez sur n'importe quel endroit de l'écran.

10 Bouton « AV Source »
Permet d'ouvrir la liste des sources.

11 Bouton « BT Phone »
Permet de passer en mode Téléphone Bluetooth.

12 Boutons de sélection de la source
Permettent de changer la source : « Tuner » (radio), « Disc », « AUX » (appareil auxiliaire), « USB/iPod », « SensMe™ », « BT Audio » (son Bluetooth).

* *Apparaît uniquement lorsqu'une source est sélectionnée.*

Mini-télécommande RM-X170

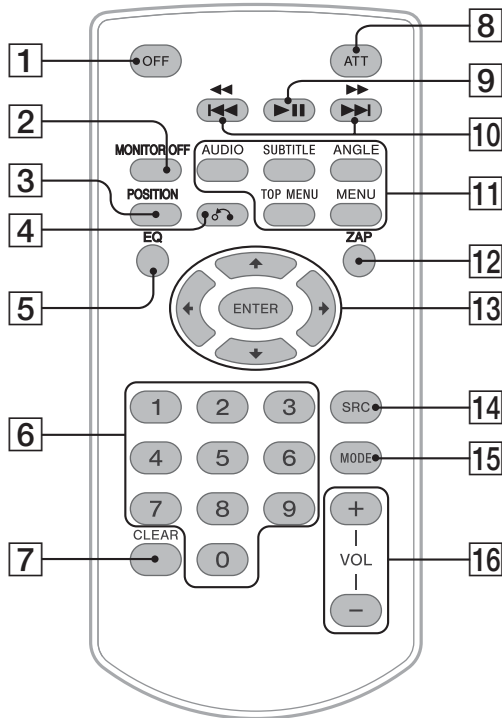

- La mini-télécommande peut généralement être utilisée pour actionner les commandes audio en toute simplicité. Pour les opérations de menu, utilisez l'écran tactile.
- Pour obtenir des informations détaillées, reportez-vous aux numéros de pages indiqués.
- Retirez le film isolant avant l'utilisation (page 17).

1 Touche OFF

Appuyez sur cette touche pour mettre l'appareil hors tension/arrêter la source. Appuyez sur cette touche et maintenez-la enfoncée pour l'éteindre complètement.

2 Touche MONITOR OFF

Permet de mettre le moniteur hors tension et de couper l'éclairage des touches. Pour les remettre sous tension, appuyez à nouveau sur la touche.

3 Touche POSITION

Permet de commuter la position d'écoute (« Front L »/« Front R »/« Front »/« All »/« Custom »/« OFF »).

4 Touche ↶ (retour)

Permet de revenir à l'affichage précédent/de revenir au menu sur un VCD*1.

5 Touche EQ (égaliseur)

Permet de sélectionner une courbe de l'égaliseur entre 7 types de musique (« Xplod »/« Vocal »/« Edge »/« Cruise »/« Space »/« Gravity »/« Custom »/« OFF »).

suite à la page suivante →

6 Touches numériques page 31

Radio :

Appuyez sur cette touche pour capter les stations enregistrées.

Appuyez sur cette touche et maintenez-la enfoncée pour mémoriser des stations.

Disque/USB :

Permettent de localiser un titre/un chapitre/une plage.

7 Touche CLEAR

Permet de supprimer un numéro saisi.

8 Touche ATT (atténuation du son)

Permet d'atténuer le son. Appuyez de nouveau sur cette touche pour annuler.

9 Touche ►|| (lecture/pause)

10 Touches |◀◀◀/▶▶▶|

Radio :

Appuyez sur cette touche pour régler automatiquement des stations.

Appuyez sur la touche et maintenez-la enfoncée pour rechercher une station manuellement.

Disque*2/USB :

Appuyez sur cette touche pour sauter un chapitre/une plage/une scène/un fichier.

Appuyez sur la touche et maintenez-la brièvement enfoncée pour avancer/reculer rapidement dans la vidéo.

Appuyez sur la touche et maintenez-la enfoncée pour avancer/reculer rapidement dans une plage.

Son Bluetooth*3 :

Appuyez sur cette touche pour sauter une plage.

Appuyez sur la touche et maintenez-la enfoncée pour avancer/reculer rapidement dans une plage.

11 Touches de réglage de la lecture des DVD

AUDIO :

Permet de changer la langue/le format du son.

(Permet de changer le canal audio pour les VCD/CD/MP3/WMA/AAC/MPEG-4.)

SUBTITLE :

Permet de changer la langue des sous-titres.

ANGLE :

Permet de changer l'angle de vision.

TOP MENU :

Permet d'ouvrir le menu principal d'un DVD.

MENU :

Permet d'ouvrir le menu d'un disque.

12 Touche ZAP

Pour passer en mode ZAPPIN™.

13 Touches ◀/↑/↓/▶ (curseur)/ENTER page 21

Permettent de commander le menu d'un DVD.

14 Touche SRC (source)

Permet de mettre l'appareil sous tension/de changer la source : « Tuner » (radio), « Disc », « AUX » (appareil auxiliaire), « USB/iPod », « BT Audio » (son Bluetooth).

15 Touche MODE

Appuyez sur cette touche pour sélectionner la bande radio (FM/MW/LW)/sélectionner un appareil auxiliaire (AUX1/AUX2)*4.

16 Touches VOL (Volume) +/-

*1 Lors de la lecture avec la fonction PBC.

*2 Le fonctionnement diffère selon le disque (page 23).

*3 Le fonctionnement diffère selon l'appareil Bluetooth connecté.

*4 En cas d'utilisation de deux appareils auxiliaires.

Remarque

Si vous mettez l'appareil hors tension et que l'affichage est désactivé, il ne peut plus être utilisé avec la mini-télécommande sauf si la touche (SOURCE/OFF) de l'appareil principal est enfoncée ou si un disque est inséré dans le lecteur pour l'activer.

Préparation

Réinitialisation de l'appareil

Avant la première mise en service de l'appareil, après avoir remplacé la batterie du véhicule ou modifié les raccordements, vous devez réinitialiser l'appareil.

Appuyez sur la touche de réinitialisation (page 12) avec un objet pointu, tel qu'un stylo à bille.

Remarque

Une pression sur la touche de réinitialisation remet l'heure à zéro et efface certaines informations mémorisées.

Configuration initiale

Après la réinitialisation, l'écran de configuration initiale apparaît.

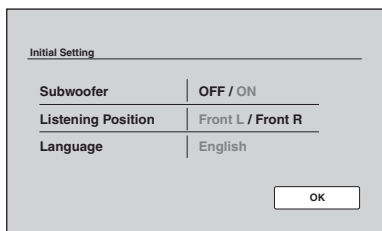

1 Appuyez sur « Subwoofer » pour régler le statut de raccordement du caisson de graves.

Réglez l'appareil sur « ON » si un caisson de graves est raccordé, ou sur « OFF » dans le cas contraire.

2 Appuyez sur « Listening Position » pour régler la position d'écoute.

Réglez l'appareil sur « Front L » si votre position d'écoute est avant gauche ou sélectionnez « Front R » pour avant droite.

3 Appuyez sur « Language » pour régler la langue d'affichage.

Appuyez sur l'écran plusieurs fois jusqu'à ce que la langue de votre choix (anglais/espagnol/russe) apparaisse.

4 Appuyez sur « OK ».

La configuration est terminée.

Ce réglage peut alors être configuré plus précisément dans le menu de réglages.

- Pour obtenir des informations détaillées sur le statut de raccordement du caisson de graves, reportez-vous à la page 62.
- Pour obtenir des informations détaillées sur la position d'écoute, reportez-vous à la section « Optimisation du son pour la position d'écoute — Synchronisation intelligente » à la page 54.
- Pour obtenir des informations détaillées sur la langue d'affichage, reportez-vous à la page 60.

Préparation de la mini-télécommande

Avant d'utiliser la mini-télécommande pour la première fois, retirez le film isolant.



1

Raccordez le module de navigation au socle de voiture.

Pour plus d'informations, consultez le Manuel d'installation/connexion fourni.

2

Appuyez sur (TOP), puis appuyez sur dans le menu principal.

L'écran de sélection du mode d'affichage apparaît.

Les options du mode d'affichage sont les suivantes :

« **Navigation Only** » : affiche uniquement l'écran de navigation.

« **Dual Screen Navi + A/V (Large)** » : affiche la source audio/vidéo actuelle sur l'écran de navigation.

« **Dual Screen Navi + A/V (Small)** » : affiche la touche de la source audio/vidéo actuelle sur l'écran de navigation.

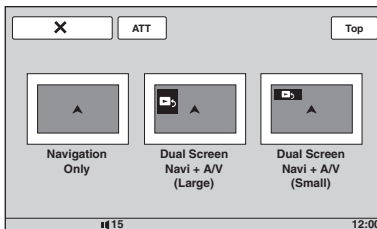
**3**

Appuyez sur le mode d'affichage de votre choix.

Lors de la sélection de « Navigation only »

L'écran de navigation apparaît ; vous pouvez alors utiliser la fonction de navigation.

Lors de la sélection de « Dual Screen Navi + A/V (Large) » ou de « Dual Screen Navi + A/V (Small) »

L'écran de sélection de la position de la source audio/vidéo et les touches correspondantes apparaissent.

① Appuyez sur la position de votre choix.

② Appuyez sur l'écran dans la zone de navigation.
La source audio/vidéo et les touches correspondantes disparaissent ; vous pouvez alors utiliser la fonction de navigation.

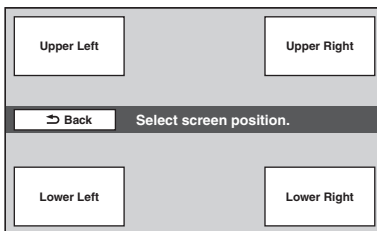

Pour plus de détails sur l'utilisation de la fonction de navigation, reportez-vous au dépliant (fourni par TomTom) relatif au module de navigation.

Remarques

- Lorsque vous utilisez la fonction de navigation, le son des touches n'est pas émis même si vous réglez «Beep» sur «ON».
- Il est impossible d'utiliser la fonction de navigation avec la mini-télécommande.
- Le guidage vocal est émis par les haut-parleurs avant, et le volume du guidage vocal est indépendant du volume général.

Pour commuter la source audio/vidéo actuelle

Maintenez enfoncée la touche (TOP).

Pour revenir au mode de navigation, maintenez enfoncée la touche (TOP).

Lors de la sélection de « Dual Screen Navi + A/V (Large) » ou de « Dual Screen Navi + A/V (Small) » comme mode d'affichage

Vous pouvez également commuter la source audio/vidéo actuelle en procédant comme suit.

Pour « Dual Screen Navi + A/V (Large) », appuyez sur la zone de la source audio/vidéo.

Pour « Dual Screen Navi + A/V (Small) », appuyez sur .

Pour revenir au mode de navigation, appuyez sur « Navi » dans l'écran de réception/lecture.

Pour déconnecter le module de navigation

Appuyez sur le bouton situé sur le socle de voiture pour libérer le module de navigation, puis retirez ce dernier.

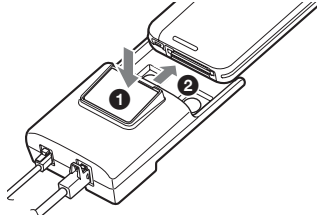

Remarque

Ne connectez ou ne déconnectez le module de navigation que lorsque le contact du véhicule est coupé et que son témoin d'alimentation est éteint.

Ecoute de la radio

1 Appuyez sur « Source List », puis sur « Tuner ».

Dans le menu principal, appuyez sur « AV Source », puis sur « Tuner ».
L'écran de la réception radio s'affiche.

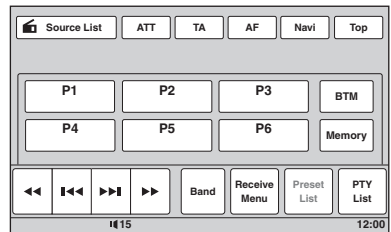

2 Appuyez sur « Band ».

La liste des bandes s'affiche.

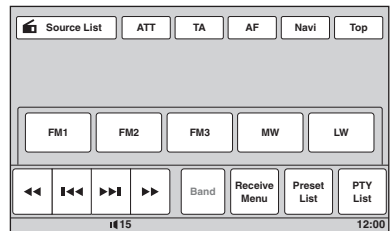

3 Appuyez sur la bande souhaitée (« FM1 », « FM2 », « FM3 », « MW » ou « LW »).

Appuyez sur « Band » pour fermer la liste des bandes.

4 Réglez la fréquence.

Pour régler automatiquement la fréquence

Appuyez sur <<</>>>.

Le balayage s'interrompt lorsque l'appareil capte une station. Répétez cette procédure jusqu'à ce que vous captiez la station souhaitée.

Pour régler manuellement la fréquence

Appuyez plusieurs fois sur <<</>>> jusqu'à ce que vous captiez la fréquence souhaitée.

Pour sauter plusieurs fréquences de suite, appuyez sur la touche <<</>>> et maintenez-la enfoncée.

Commandes de la réception

Appuyez sur l'écran si les commandes de réception n'apparaissent pas.

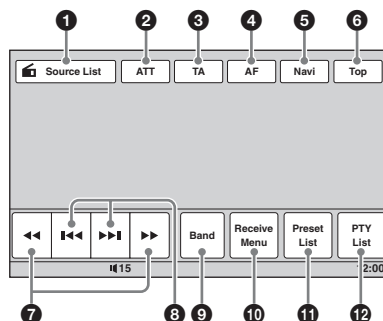

N°	Rubrique	Appuyez sur la rubrique pour
1	« Source List »	ouvrir la liste des sources. (page 14)
2	« ATT »	atténuer le son. Appuyez de nouveau sur la rubrique pour annuler.
3	« TA »	régler TA en RDS. (page 26)
4	« AF »	régler AF en RDS. (page 26)
5	« Navi »	accéder au mode de navigation. (page 18)
6	« Top »	ouvrir le menu principal. (page 14)
7	◀▶	effectuer une syntonisation manuelle. Appuyez sur la rubrique et maintenez la pression pour sauter plusieurs fréquences de suite.
8	◀▶	effectuer une syntonisation automatique.
9	« Band »	ouvrir la liste des bandes et changer de bande.
10	« Receive Menu »	ouvrir le menu de réception qui contient les éléments suivants. <ul style="list-style-type: none"> • « Mono » : appuyez pour activer le mode monaural si la réception FM est mauvaise. Pour rétablir la réception stéréo, sélectionnez « OFF ». • « Local » : appuyez pour syntoniser uniquement les stations dont les signaux sont plus puissants. Pour syntoniser les stations normales, sélectionnez « OFF ». • « Regional » (page 26)
11	« Preset List »	afficher une liste des stations mémorisées ou mémoriser des stations. (page 25)
12	« PTY List »	ouvrir la liste PTY. (page 26)

Indications en cours de réception

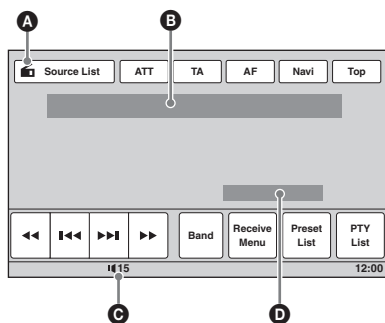

- A** Icône de la source en cours*¹
- B** Numéro de bande, numéro présélectionné*², fréquence*³/statut
- C** Niveau de volume*⁴
- D** Statut du réglage (CSO, EQ7, RBE)

*¹ Apparaît uniquement lorsque les commandes sont affichées.

*² Apparaît uniquement lorsque la station mémorisée est captée.

*³ Le nom du service de l'émission s'affiche lorsqu'une station RDS est captée. Pour obtenir des informations détaillées, reportez-vous à la section « RDS » à la page 25.

*⁴ Lorsque ATT est activé,  s'affiche.

Lecture de disques

Selon le disque, il est possible que certaines opérations soient différentes ou limitées. Reportez-vous au mode d'emploi fourni avec votre disque.

XNV-L77BT/770BT

1 Appuyez sur sur l'appareil principal.

La façade s'ouvre automatiquement.

2 Insérez le disque (côté imprimé vers le haut).

La façade se referme automatiquement, puis la lecture commence.



XNV-L66BT/660BT

1 Insérez le disque (côté imprimé vers le haut).

La lecture commence automatiquement.

Si le menu DVD s'affiche

Appuyez sur la rubrique directement dans le menu DVD.

Vous pouvez également utiliser le panneau de commandes du menu qui peut être affiché en appuyant sur l'écran à un autre endroit que dans la zone des rubriques du menu. Appuyez sur // pour déplacer le curseur, puis sur « Enter » pour valider.

Si le panneau de commandes du menu n'apparaît pas lorsque vous appuyez sur l'écran, utilisez la mini-télécommande.

A propos du menu DVD

Un DVD se divise en plusieurs sections qui possèdent des caractéristiques d'image ou de musique. Ces sections sont appelées « titres ». Lorsque vous lisez un DVD contenant plusieurs titres, vous pouvez sélectionner le titre de votre choix à l'aide du menu principal du DVD. Dans le cas des DVD permettant de sélectionner des rubriques telles que les sous-titres ou la langue de la bande son, sélectionnez ces rubriques à l'aide du menu du DVD.

Si le disque contient des fichiers JPEG

Le diaporama démarre automatiquement.

Pour interrompre la lecture

Appuyez sur  pendant 1 seconde.

Remarque

Les disques au format DTS ne sont pas pris en charge. Aucun son n'est émis si le format DTS est sélectionné.

suite à la page suivante →

Ejection du disque

XNV-L77BT/770BT

1 Appuyez sur **▲** sur l'appareil principal.

La façade s'ouvre automatiquement, puis le disque est éjecté.

2 Appuyez sur **▲** sur l'appareil principal pour refermer la façade.

Remarque

La façade se referme automatiquement après que l'alarme d'avertissement a retenti.

XNV-L66BT/660BT

Appuyez sur **▲** sur l'appareil principal.

Commandes de la lecture

Appuyez sur l'écran si les commandes de lecture n'apparaissent pas.

Communes à tous les disques/formats

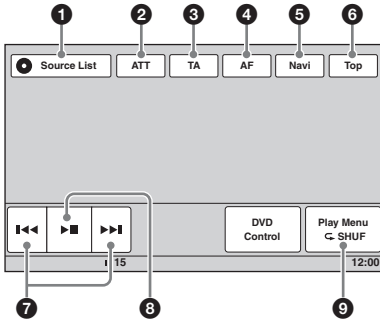

DVD

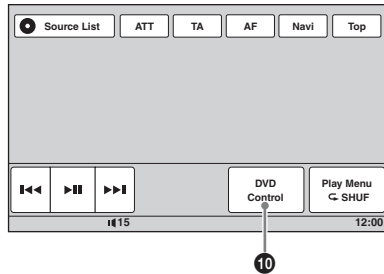

VCD

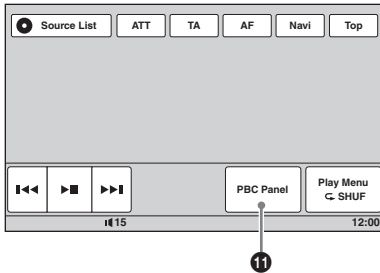

JPEG

DivX

MPEG-4

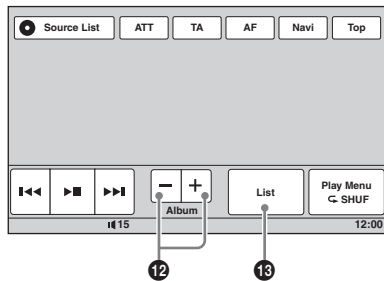

C D

MP3

WMA

AAC

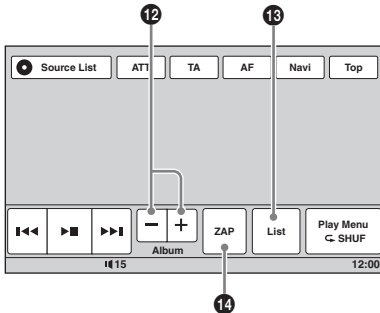

N°	Rubrique	Appuyez sur la rubrique pour
1	« Source List »	ouvrir la liste des sources. (page 14)
2	« ATT »	atténuer le son. Appuyez de nouveau sur la rubrique pour annuler.
3	« TA »	régler TA en RDS. (page 26)
4	« AF »	régler AF en RDS. (page 26)
5	« Navi »	pour accéder au mode de navigation. (page 18)
6	« Top »	ouvrir le menu principal. (page 14)
7	◀◀/▶▶	sauter un chapitre/une plage/une scène/une image/un fichier. Appuyez sur la rubrique et maintenez brièvement la pression pour avancer/reculer rapidement dans la vidéo ; puis appuyez dessus à plusieurs reprises pour changer la vitesse (× 2 → × 12 → × 120 → × 2...)*1. Pour annuler, appuyez sur ▶▶. Appuyez sur la rubrique et maintenez la pression pour avancer/reculer rapidement dans une plage audio. En cours de pause, appuyez sur la rubrique et maintenez la pression sur ▶▶ pour lire la vidéo au ralenti. Pour annuler, relâchez la pression sur le bouton.
8	⏸	faire une pause/reprendre la lecture après une pause.
9	« Play Menu »	ouvrir le menu de lecture qui contient les éléments suivants. <ul style="list-style-type: none"> • « Repeat »/« Shuffle » (page 30) • « Dolby D Level » (lecture de DVD VIDEO uniquement) (page 29) • « Stereo » (lecture de VCD/CD/MP3/WMA/AAC uniquement) (page 28) • « Image Turn » (lecture de JPEG uniquement) : appuyez pour faire pivoter une image vers la gauche/droite. • « Audio » (lecture de DivX/MPEG-4 uniquement) (page 28) • « Subtitle » (lecture de DivX uniquement) : appuyez plusieurs fois de suite pour désactiver/sélectionner la langue des sous-titres.*2*3
10	« DVD Control »	ouvrir le menu de commande du DVD qui contient les éléments suivants. <ul style="list-style-type: none"> • « Audio » : appuyez plusieurs fois pour sélectionner la langue/le format du son. (page 28)*2 • « Subtitle » : appuyez plusieurs fois de suite pour désactiver/sélectionner la langue des sous-titres.*2*3 • « Angle » : appuyez plusieurs fois de suite pour changer l'angle de vision.*2 • « Top Menu » : appuyez pour ouvrir le menu principal du DVD.*2 • « Menu » : appuyez pour ouvrir le menu du DVD.*2
11	« PBC Panel »	afficher le panneau de commandes du menu PBC. (page 27)

suite à la page suivante →

N°	Rubrique	Appuyez sur la rubrique pour
12	« Album » +/-	sauter un album (dossier) au format MP3/WMA/AAC/JPEG/DivX/MPEG-4.
13	« List »	afficher par pages/images/fichiers vidéo. (page 39)
14	« ZAP »	passer en mode ZAPPIN. (page 40)

*1 La vitesse dépend du format ou du mode d'enregistrement.

*2 Non disponible suivant le disque.

*3 Lorsqu'un message vous invite à saisir un code à 4 chiffres apparaît, saisissez le code de la langue (page 82) souhaitée.

Remarque

Si le disque contient plusieurs types de fichiers, seul le type de fichier sélectionné (audio/vidéo/image) peut être lu. Pour obtenir des informations détaillées sur la sélection du type de fichier, reportez-vous à la section « Sélection d'un type de fichier » à la page 40.

Remarques sur la lecture JPEG

- Si vous faites pivoter une image de grande taille, l'affichage risque d'être plus long.
- Impossible d'afficher les fichiers JPEG progressifs.

Indications en cours de lecture

Appuyez sur l'écran pour afficher les indications.

Pour les disques audio, certaines indications sont toujours affichées pendant la lecture.

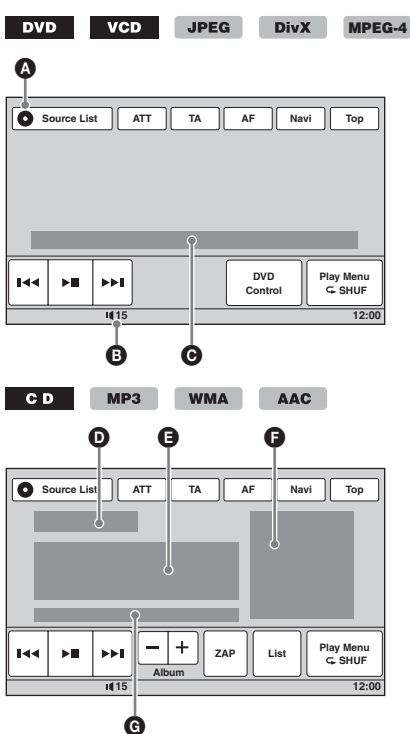

A Icône de la source en cours

B Niveau de volume*1

C Format, statut de lecture, temps de lecture écoulé*2, numéro de chapitre/titre/d'album (dossier)/de page*3*4, format audio*5, statut du réglage (CSO, EQ7, RBE)

D Statut de lecture, temps de lecture écoulé*2

E Nom de la page, nom de l'album, nom de l'artiste

F Affichage de l'illustration de l'album*6

G Format, numéro de page, numéro d'album*7, statut du réglage (CSO, EQ7, RBE)

*1 Lorsque ATT est activé, s'affiche.

*2 Lors de la lecture d'un fichier JPEG ou d'un VCD doté de la fonction PBC, aucune indication ne s'affiche.

*3 Les indications diffèrent selon le disque/format.

*4 Lors de la lecture d'un VCD doté de la fonction PBC (page 27), aucune indication ne s'affiche.

*5 DVD/DivX uniquement.

*6 La taille recommandée est comprise entre 240 x 240 et 960 x 960 pixels.

*7 MP3/WMA/AAC uniquement.

Mémorisation et réception des stations

Attention

Pour syntoniser des stations pendant que vous conduisez, utilisez la fonction de mémorisation des meilleurs accords (BTM) afin d'éviter les accidents.

Mémorisation automatique — BTM

1 Appuyez sur « Source List », puis sur « Tuner ».

Pour changer de bande, appuyez sur « Band », puis sélectionnez la bande de votre choix (« FM1 », « FM2 », « FM3 », « MW » ou « LW »).

2 Appuyez sur « Preset List », puis sur « BTM ».

L'appareil enregistre les stations dans la liste des présélections dans l'ordre des fréquences (« P1 » à « P6 »).

Un bip retentit lorsque le réglage est mémorisé.

Mémorisation manuelle

1 Lorsque vous recevez la station que vous souhaitez mémoriser, appuyez sur « Preset List ».

2 Appuyez sur « Memory », puis appuyez sur le numéro dans la liste (« P1 » à « P6 »).

Le numéro et l'écran de confirmation s'affichent.

3 Appuyez sur « Yes ».

La station est mémorisée.

Remarque

Si vous essayez de mémoriser une autre station sur la même touche numérique, la station mémorisée précédemment est effacée.

Conseil

Lorsqu'une station RDS est mémorisée, le réglage AF/TA est également mémorisé (page 26).

Réception des stations mémorisées

1 Sélectionnez la bande, puis appuyez sur « Preset List ».

2 Appuyez sur le numéro souhaité (« P1 » à « P6 »).

RDS

Aperçu

Les stations FM disposant du système RDS (Système de radiocommunication de données) transmettent des informations numériques inaudibles en même temps que le signal normal de leurs émissions radio.

Rubriques d'affichage

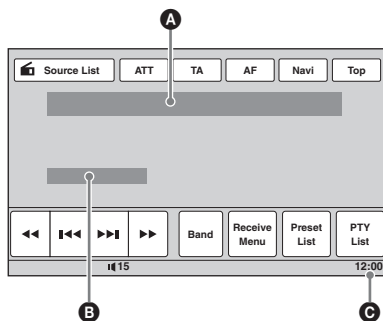

- A** Numéro de la bande, numéro présélectionné, fréquence (nom du service de l'émission), données RDS, TA*1
- B** Stéréo*2, RDS*3, TP*4
- C** Affichage de l'horloge

*1 Pendant les messages de radioguidage.

*2 En cours de réception FM.

*3 En cours de réception RDS.

*4 En cours de réception du programme de radioguidage.

Services RDS

Cet appareil propose automatiquement les services RDS, comme suit :

AF (Fréquences alternatives)

Permet de sélectionner et de régler de nouveau la station ayant le signal le plus fort sur un réseau. Cette fonction vous permet d'écouter la même émission en continu pendant un voyage de longue distance sans avoir à régler de nouveau cette station manuellement.

TA (Messages de radioguidage)/

TP (Programme de radioguidage)

Propose les messages et les programmes de radioguidage disponibles à cet instant. Tout message/programme reçu interrompt la source sélectionnée en cours de diffusion.

suite à la page suivante →

PTY (Types d'émission)

Affiche le type d'émission en cours de réception. Permet également de rechercher le type d'émission sélectionné.

CT (Heure)

Les données CT (heure) accompagnant la transmission RDS assurent un réglage de l'horloge.

Remarques

- Selon le pays ou la région où vous vous trouvez, il est possible que les services RDS ne soient pas tous disponibles.
- La fonction RDS ne fonctionne pas correctement si le signal de retransmission est faible ou si la station syntonisée ne transmet pas de données RDS.

Réglages AF et TA

1 En cours de réception/de lecture, appuyez sur « AF » ou sur « TA » pour activer la fonction.

Une fois celle-ci activée, la couleur des touches change.

Appuyez de nouveau pour désactiver la fonction.

Mémorisation des stations RDS avec les réglages AF et TA

Vous pouvez présélectionner les stations RDS avec les réglages AF/TA. Si vous utilisez la fonction BTM, seules les stations RDS sont mémorisées avec les mêmes réglages AF/TA. Si vous effectuez une présélection manuelle, vous pouvez présélectionner à la fois des stations RDS et non-RDS, avec leurs réglages AF/TA respectifs.

- 1 Réglez AF/TA, puis mémorisez la station à l'aide de la fonction BTM ou manuellement.

Réception de messages d'urgence

Lorsque la fonction AF ou TA est activée, les messages d'urgence interrompent automatiquement la source sélectionnée en cours de diffusion.

Conseil

Si vous réglez le niveau de volume pendant la diffusion d'un message de radioguidage, ce niveau sera enregistré dans la mémoire pour les messages de radioguidage suivants, indépendamment du niveau de volume normal.

Ecoute continue d'une émission régionale — Regional

Lorsque la fonction AF est activée : ce réglage par défaut restreint la réception à une région spécifique, afin que la syntonisation ne passe pas automatiquement à une autre station régionale dont les signaux sont plus puissants.

Si vous quittez la zone de réception de cette émission régionale, désactivez la fonction régionale en cours de réception FM. Appuyez sur « Receive Menu », puis sur « Regional » pour régler la fonction sur « OFF ».

Remarque

Cette fonction est inopérante au Royaume-Uni et dans certaines autres régions.

Fonction de liaison locale (Royaume-Uni uniquement)

Cette fonction vous permet de sélectionner d'autres stations locales de la région, même si elles ne sont pas associées à des numéros.

- 1 En cours de réception FM, appuyez sur « Preset List », puis sur un numéro (« P1 » à « P6 ») sur lequel une station locale est mémorisée.
- 2 Dans les 5 secondes qui suivent, appuyez de nouveau sur le numéro de la station locale. Répétez cette procédure jusqu'à ce que vous captiez la station locale souhaitée.

Sélection de PTY

1 En cours de réception FM, appuyez sur « PTY List ».

La liste PTY apparaît si la station transmet des données PTY.

Pour faire défiler la liste, appuyez sur ▲/▼.

2 Appuyez sur le type d'émission souhaité.

L'appareil recherche une station diffusant le type d'émission sélectionné.

Pour refermer la liste PTY, appuyez sur « PTY List ».

Types d'émissions

« **News** » (nouvelles), « **Current Affairs** » (dossiers d'actualité), « **Information** » (informations), « **Sport** » (sports), « **Education** » (éducation), « **Drama** » (théâtre), « **Cultures** » (culture), « **Science** » (science), « **Varied Speech** » (divers), « **Pop Music** » (musique pop), « **Rock Music** » (rock), « **Easy Listening** » (musique légère), « **Light Classics M** » (musique classique légère), « **Serious Classics** » (musique classique), « **Other Music** » (autres styles de musique), « **Weather & Metr** » (météo), « **Finance** » (finance), « **Children's Progs** » (émissions pour les enfants), « **Social Affairs** » (affaires sociales), « **Religion** » (religion), « **Phone In** » (émissions ligne ouverte), « **Travel & Touring** » (voyage), « **Leisure & Hobby** » (loisirs), « **Jazz Music** » (jazz), « **Country Music** » (musique country), « **National Music** » (musique nationale), « **Oldies Music** » (musique d'autrefois), « **Folk Music** » (musique folk), « **Documentary** » (documentaires)

Remarque

Cette fonction est inopérante dans certains pays ou régions où les données PTY ne sont pas disponibles.

Réglage de CT

1 Réglez « CT » sur « ON » dans le réglage (page 59).

Remarques

- Il est possible que la fonction CT ne fonctionne pas, même si une station RDS est captée.
- Il peut y avoir une différence entre l'heure réglée par la fonction CT et l'heure réelle.

Opérations avancées — Disques

Utilisation des fonctions PBC — Contrôle de la lecture

VCD

Le menu PBC vous aide interactivement lorsqu'un VCD compatible PBC est lu.

- 1 Démarrez la lecture d'un VCD compatible PBC.**
Le menu PBC apparaît.
- 2 Appuyez sur « PBC Panel ».**
Le panneau de commandes du menu apparaît.
- 3 Appuyez sur les boutons numériques pour sélectionner la rubrique souhaitée, puis appuyez sur « Enter ».**
- 4 Suivez les instructions du menu concernant les opérations interactives.**
Pour revenir à l'écran précédent, appuyez sur .
Pour masquer les commandes, appuyez sur « Close ».

Lecture sans la fonction PBC

- 1 Tandis que l'appareil est hors tension, appuyez sur « Source List », puis sur .**
- 2 Appuyez sur « Visual ».**
Le menu de configuration visuelle apparaît.
- 3 Appuyez sur ▲/▼ pour faire défiler, puis sur « Video CD PBC » pour régler l'appareil sur « OFF ».**
- 4 Commencez la lecture d'un VCD.**
Le menu PBC ne s'affiche pas pendant la lecture.

Remarques

- Les rubriques affichées dans les menus et les procédures de fonctionnement diffèrent selon le disque.
- Pendant la lecture PBC, le numéro de plage, la rubrique de lecture, etc., n'apparaissent pas dans l'écran de lecture.
- La fonction de reprise de la lecture est inopérante lors de la lecture sans les fonctions PBC.

Configuration des paramètres audio

Remarque

Les disques au format DTS ne sont pas pris en charge. Aucun son n'est émis si le format DTS est sélectionné.

Modification de la langue/du format du son

DVD **DivX**

Pour les DVD, la langue du son peut être modifiée si le disque est enregistré avec des plages multilingues. Pour les DVD/DivX, vous pouvez modifier le format du son lors de la lecture d'un disque enregistré avec plusieurs formats du son (par exemple Dolby Digital).

Pour les DVD

- 1 En cours de lecture, appuyez sur « DVD Control ».
- 2 Appuyez plusieurs fois sur « Audio » jusqu'à ce que la langue/le format du son apparaisse.

Langue du son

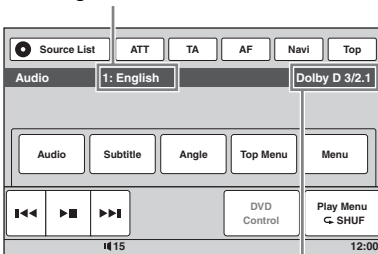

Format du son/numéros des canaux*

La langue du son bascule entre les différentes langues disponibles.

Lorsqu'un message vous invitant à saisir un code à 4 chiffres apparaît, saisissez le code de la langue (page 82) souhaitée.

Lorsque la même langue est affichée plus de deux fois, le disque est enregistré avec plusieurs formats audio.

* Le nom du format et les numéros de canaux apparaissent de la façon suivante.

Exemple : Dolby Digital 5.1 canaux

Composant arrière x 2

Dolby D **3** / **2** . **1**

Composant avant x 2 + Composant central x 1 Composant LFE x 1

Pour fermer le menu de commande du DVD, appuyez sur « DVD Control ».

Pour les DivX

- 1 En cours de lecture, appuyez sur « Play Menu », puis plusieurs fois sur « Audio » jusqu'à ce que le format audio souhaité apparaisse.

Pour fermer le menu de lecture, appuyez sur « Play Menu ».

Changement de canal audio

VCD **C D**

MP3 **WMA** **AAC** **MPEG-4**

Lors de la lecture d'un VCD/CD/MP3/WMA/AAC/MPEG-4, vous pouvez sélectionner le son du canal droit ou gauche à écouter via les haut-parleurs droit et gauche.

Les options sont indiquées ci-dessous.

- « 2-Ch » : son stéréo standard (par défaut)
- « L-Ch » : son du canal gauche (monaural)
- « R-Ch » : son du canal droit (monaural)

Pour les VCD/CD/MP3/WMA/AAC

- 1 En cours de lecture, appuyez plusieurs fois sur « Play Menu », puis sur « Stereo » jusqu'à ce que le format audio souhaité apparaisse.

Pour les MPEG-4

- 1 En cours de lecture, appuyez plusieurs fois sur « Play Menu », puis sur « Audio » jusqu'à ce que le canal audio souhaité apparaisse.

Pour fermer le menu de lecture, appuyez sur « Play Menu ».

Remarque

Il est possible que vous ne puissiez pas changer les réglages audio selon le disque.

Conseil

Vous pouvez également utiliser la mini-télécommande (appuyez plusieurs fois sur **AUDIO**).

Réglage du niveau de sortie audio

— Niveau Dolby D

Vous pouvez régler le niveau de sortie audio pour un DVD enregistré au format Dolby Digital, afin de réduire les différences de niveau de volume entre le disque et la source.

- 1 En cours de lecture, appuyez sur « Play Menu ».**
- 2 Appuyez sur « Adjust » pour régler l'appareil sur « ON ».**
- 3 Appuyez plusieurs fois sur $-/+$ pour ajuster le niveau de sortie.**
Le niveau de sortie peut être réglé par incréments uniques, entre -10 et $+10$.

Pour fermer le menu de lecture, appuyez sur « Play Menu ».

Verrouillage des disques

— Contrôle parental

 *

* Sauf pour les DVD-R/DVD-R DL/DVD-RW en mode VR.

Vous pouvez verrouiller un disque ou définir des restrictions de lecture selon un niveau prédéterminé, tel que l'âge du spectateur. Les scènes qui font l'objet de limitations peuvent être bloquées ou remplacées par des scènes différentes lors de la lecture d'un DVD compatible avec le contrôle parental.

Activation du contrôle parental

- 1 Tandis que l'appareil est hors tension, appuyez sur « Source List », puis sur .**
- 2 Appuyez sur « Visual ».**
Le menu de configuration visuelle apparaît.
- 3 Appuyez sur $\blacktriangle/\blacktriangledown$ pour faire défiler, puis sur « DVD Parental Control ».**
L'écran de réglage du mot de passe apparaît.
- 4 Appuyez sur les boutons numériques pour saisir votre mot de passe, puis sur « OK ».**
- 5 Appuyez sur les boutons numériques pour saisir à nouveau votre mot de passe, puis sur « OK ».**
La configuration est terminée.

Pour supprimer un numéro saisi, appuyez sur « Clear ».

Pour revenir à l'écran précédent, appuyez sur « Back ».

Désactivation du contrôle parental

- 1 Suivez les étapes 1 à 3 ci-dessus.**
L'écran de déverrouillage du contrôle parental apparaît.
- 2 Appuyez sur les boutons numériques pour saisir votre mot de passe.**
Le message « Parental Unlocked » s'affiche et le contrôle parental est désactivé.

Modification du mot de passe

Désactivez le contrôle parental, puis réactivez-le en saisissant le nouveau mot de passe.

Changement de zone et du niveau d'évaluation des films

Les niveaux de restriction peuvent être réglés selon la zone et les niveaux d'évaluation.

- 1 Tandis que l'appareil est hors tension, appuyez sur « Source List », puis sur .**
- 2 Appuyez sur « Visual ».**
Le menu de configuration visuelle apparaît.
- 3 Appuyez sur $\blacktriangle/\blacktriangledown$ pour faire défiler, puis sur « DVD Parental Area ».**
Lorsque le contrôle parental est déjà activé, l'écran de saisie du mot de passe s'affiche. Pour modifier le réglage, saisissez votre mot de passe.
Les options apparaissent.
- 4 Appuyez sur la zone dont vous souhaitez appliquer les niveaux d'évaluation de films.**
Si vous sélectionnez « Other », saisissez le code de zone en vous reportant à la « Liste des codes de zone » à la page 82 à l'aide des boutons numériques.
- 5 Appuyez sur « DVD Parental Rating ».**
Les options apparaissent.
Plus la valeur est faible, plus le niveau de restriction est élevé.
- 6 Appuyez sur le niveau souhaité.**
La configuration est terminée.

Pour revenir à l'écran précédent, appuyez sur « Back ».

Lecture répétée et aléatoire

DVD

VCD

C D

MP3

WMA

AAC

JPEG

DivX

MPEG-4

- 1 En cours de lecture, appuyez plusieurs fois sur « Play Menu », puis sur « Repeat » ou sur « Shuffle » jusqu'à ce que l'option souhaitée apparaisse.

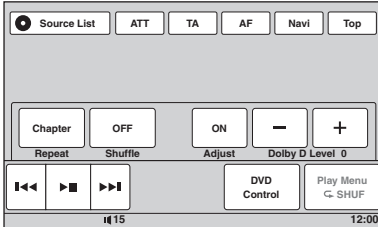

La lecture répétée ou aléatoire commence.

Pour fermer le menu de lecture, appuyez sur « Play Menu ».

Les options de répétition et l'ordre de changement de chaque disque/format sont indiqués ci-dessous.

Disque/format	Options
DVD	<p>« OFF » : revient en mode de lecture normale.</p> <p>« Chapter » : répète le chapitre en cours.</p> <p>« Title » : répète le titre en cours.</p>
VCD *1 C D	<p>« OFF » : revient en mode de lecture normale.</p> <p>« Track » : répète la plage en cours.</p>
MP3 WMA AAC	<p>« OFF » : revient en mode de lecture normale.</p> <p>« Track » : répète la plage en cours.</p> <p>« Album » : répète l'album (dossier) en cours.</p>
JPEG	<p>« OFF » : revient en mode de lecture normale.</p> <p>« Image » : répète l'image en cours.</p> <p>« Album » : répète l'album en cours.</p>

Disque/format	Options
DivX MPEG-4	<p>« OFF » : revient en mode de lecture normale.</p> <p>« Movie » : répète le fichier vidéo en cours.</p> <p>« Album » : répète l'album (dossier) en cours.</p>

Les options de lecture aléatoire et l'ordre de changement de chaque disque/format sont indiqués ci-dessous.

Disque/format	Options
DVD *2	<p>« OFF » : revient en mode de lecture normale.</p> <p>« Title » : lit les chapitres du titre en cours dans un ordre aléatoire.</p>
VCD *1 C D	<p>« OFF » : revient en mode de lecture normale.</p> <p>« Disc » : lit les plages du disque en cours dans un ordre aléatoire.</p>
MP3 WMA AAC JPEG DivX MPEG-4	<p>« OFF » : revient en mode de lecture normale.</p> <p>« Album » : lit les plages/images/fichiers vidéo de l'album (dossier) en cours dans un ordre aléatoire.</p>

*1 Disponible uniquement lors de la lecture d'un disque VCD version 1.0/1.1 ou 2.0 sans fonction PBC.

*2 Sauf pour les DVD-R/DVD-R DL/DVD-RW en mode VR.

Recherche directe



Vous pouvez localiser directement un point de votre choix en précisant le numéro du titre, du chapitre, etc.

1 En cours de lecture, appuyez sur les touches numériques de la mini-télécommande pour saisir un numéro de rubrique (page, titre, etc.), puis appuyez sur **(ENTER)**.

La lecture commence au début du point sélectionné.

Les rubriques de recherche diffèrent selon le disque ou le format, comme suit :

DVD : titre ou chapitre*1

VCD*2/CD/MP3/WMA/AAC : plage

JPEG : image

DivX/MPEG-4 : fichier

*1 La rubrique de recherche dépend du réglage.

*2 Disponible uniquement lors de la lecture de VCD sans fonction PBC.

Configuration de la rubrique de recherche (DVD uniquement)

Vous pouvez régler la rubrique de recherche (titre ou chapitre) lors de la lecture du DVD.

1 Appuyez sur « Source List », puis sur .

2 Appuyez sur « Visual ».

Le menu de configuration visuelle apparaît.

3 Appuyez sur ▲/▼ pour faire défiler, puis sur « DVD Direct Search » pour régler l'appareil sur « Chapter » ou « Title ».

La configuration est terminée.

Pour revenir à l'écran précédent, appuyez sur « Back ».

Utilisation d'un périphérique USB

Pour obtenir des informations détaillées sur la compatibilité de votre périphérique USB, visitez le site d'assistance.

Site d'assistance

<http://support.sony-europe.com/>

- Les périphériques USB de type MSC (périphériques de stockage de masse) et MTP (Media Transfer Protocol) compatibles avec la norme USB peuvent être utilisés.
- Le codec correspondant est MP3 (.mp3), WMA (.wma), AAC (.m4a), JPEG (.jpg), DivX (.avi) et MPEG-4 (.mp4).
- Il est recommandé d'effectuer des copies de sauvegarde des données contenues dans le périphérique USB.

Remarques

- Raccordez le périphérique USB après avoir démarré le moteur.
Selon le type de périphérique USB, un dysfonctionnement ou des dommages peuvent être causés si ce périphérique a été raccordé avant de démarrer le moteur.
- Un fichier volumineux peut nécessiter un certain temps avant que la lecture ne démarre.

Lecture d'un périphérique USB

1 Retirez le capuchon du connecteur USB, puis raccordez le périphérique USB au connecteur USB.

La lecture commence automatiquement.

Si un périphérique USB est déjà raccordé, appuyez sur « Source List », puis sur « USB/iPod ».

Pour obtenir des informations détaillées sur l'emplacement du connecteur USB, reportez-vous au manuel d'installation/de raccordement fourni.

A propos des commandes et indications en cours de lecture

Vous pouvez contrôler la lecture USB de la même façon que la lecture des disques. Pour obtenir des informations détaillées, reportez-vous à la section « Commandes de la lecture » à la page 22.

Pour obtenir des informations détaillées sur les indications en cours de lecture, reportez-vous à la section « Indications en cours de lecture » à la page 24.

suite à la page suivante →

Pour interrompre la lecture

Appuyez sur la touche (SOURCE/OFF) pendant 1 seconde.

Déconnexion du périphérique USB

Arrêtez la lecture, puis débranchez.

Ne débranchez pas le périphérique USB en cours de lecture car les données qu'il contient risquent d'être endommagées.

Remarques sur l'utilisation

- N'utilisez pas de périphériques USB de grande taille ou lourds qui risquent de tomber à cause des vibrations ou d'entraîner un raccordement peu fiable.
- Ne laissez pas un périphérique USB dans une voiture garée, un dysfonctionnement pourrait se produire.
- Cet appareil ne peut pas reconnaître les périphériques USB via un concentrateur USB.

Remarques sur la lecture

- Si le périphérique USB contient plusieurs types de fichiers, seul le type de fichier sélectionné (audio/vidéo/image) peut être lu. Pour obtenir des informations détaillées sur la sélection du type de fichier, reportez-vous à la section « Sélection d'un type de fichier » à la page 40.
- Les indications affichées varient selon le périphérique USB, le format d'enregistrement et les réglages. Pour obtenir des informations détaillées, visitez le site d'assistance.
- Le nombre maximum de données pouvant être affiché est le suivant :
 - dossiers (albums) : 256
 - fichiers (plages) : 2 000
- Le début de la lecture peut prendre quelques instants selon la quantité de données enregistrées.
- Lors de la lecture d'un fichier MP3/WMA/AAC VBR (Débit variable) ou pendant l'avance ou le retour rapide, le temps de lecture écoulé qui s'affiche peut être inexact.
- La lecture d'un fichier de compression sans perte n'est pas prise en charge.

Lecture répétée et aléatoire

1 En cours de lecture, appuyez sur « Play Menu », puis sur « Repeat » ou sur « Shuffle » jusqu'à ce que l'option souhaitée apparaisse.

La lecture répétée ou aléatoire commence.

Les options de répétition sont les suivantes :

« **OFF** » : revient en mode de lecture normale.
« **Track** »/« **Image** »/« **Movie** »*1 : répète la plage/l'image/le fichier vidéo en cours.
« **Album** » : répète l'album (dossier) en cours.
« **Drive** »*2 : répète le lecteur en cours.

Les options de lecture aléatoire sont les suivantes :

« **OFF** » : revient en mode de lecture normale.
« **Album** » : lit les pages/images/fichiers vidéo de l'album (dossier) en cours dans un ordre aléatoire.

*1 Les options dépendent du type de fichier.

*2 Si plusieurs lecteurs sont créés sur le périphérique USB.

Pour fermer le menu de lecture, appuyez sur « Play Menu ».

Ecouter de la musique en fonction de votre humeur — SensMe™

Les fonctions uniques « SensMe™ channels » et « SensMe™ mood » de Sony regroupent automatiquement les plages par canaux ou par ambiance afin de vous permettre une écoute intuitive de la musique.

Avant d'utiliser la fonction SensMe™

La procédure de base suivante est nécessaire pour utiliser la fonction SensMe™ sur l'appareil.

1 Installation de « SensMe™ Setup » et de « Content Transfer » sur votre ordinateur

Commencez par installer « SensMe™ Setup » et « Content Transfer » à partir du CD-ROM fourni.

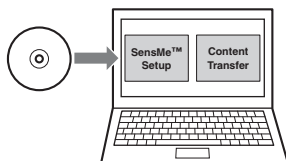

2 Enregistrement d'un périphérique USB à l'aide de « SensMe™ Setup »

Raccordez un périphérique USB à votre ordinateur, puis procédez à son enregistrement avec « SensMe™ Setup » pour activer la fonction SensMe™ sur cet appareil.

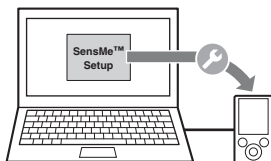

Conseil

L'enregistrement peut s'effectuer au cours de la procédure d'installation ou après.

3 Transfert de plages vers le périphérique USB à l'aide de « Content Transfer »

Afin de regrouper les plages par canal ou ambiance, la structure du son des plages doit être analysée au moyen de l'outil 12 TONE ANALYSIS, contenu dans « Content Transfer ».

Alors que le périphérique USB est raccordé à votre ordinateur, glissez et déposez des plages de l'explorateur Windows ou de iTunes, etc., vers « Content Transfer ».

L'analyse et le transfert des plages est effectué par « Content Transfer ».

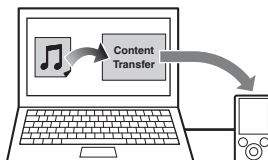

4 Raccordement du périphérique USB et utilisation de la fonction SensMe™ de l'appareil

Raccordez le périphérique USB configuré. Vous pouvez utiliser les fonctions « SensMe™ channels » ou « SensMe™ mood » de cet appareil.

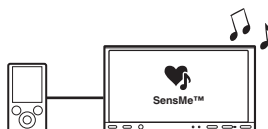

Installation de « SensMe™ Setup » et de « Content Transfer » sur votre ordinateur

L'utilisation des logiciels fournis (« SensMe™ Setup » et « Content Transfer ») est nécessaire pour activer la fonction SensMe™ sur cet appareil.

Installez les logiciels sur votre ordinateur à partir du CD-ROM fourni.

1 Insérez le CD-ROM fourni dans votre ordinateur.

L'assistant d'installation démarre automatiquement.

2 Suivez les instructions à l'écran pour terminer l'installation.

Enregistrement d'un périphérique USB à l'aide de « SensMe™ Setup »

L'enregistrement du périphérique USB est nécessaire pour activer la fonction SensMe™ de l'appareil.

Si l'enregistrement n'est pas effectué au cours de la procédure d'installation, suivez les étapes ci-dessous.

- 1 Lancez « SensMe™ Setup » sur votre ordinateur.
- 2 Raccordez un périphérique USB à votre ordinateur.
- 3 Procédez à son enregistrement en suivant les instructions à l'écran.

Conseil

Si vous raccordez un périphérique USB enregistré contenant des plages analysées, il est possible que vous deviez de nouveau l'enregistrer.

Transfert de plages vers le périphérique USB à l'aide de « Content Transfer »

Pour activer la fonction SensMe™ de l'appareil, les plages doivent être analysées et transférées vers le périphérique USB à l'aide de « Content Transfer ».

- 1 Raccordez le périphérique USB enregistré à votre ordinateur.

Pour un « WALKMAN », raccordez-le en mode MTP.

Pour les périphériques USB autres que « WALKMAN », raccordez-les en mode MSC.

« Content Transfer » démarre automatiquement.

Si un message apparaît, suivez les instructions à l'écran.

- 2 Glissez et déposez les plages à partir de l'explorateur Windows ou de iTunes, etc. vers « Content Transfer ».
- L'analyse et le transfert des plages commencent.

Pour obtenir des informations détaillées sur le fonctionnement, reportez-vous à l'Aide de « Content Transfer ».

Remarque

L'analyse des plages par 12 TONE ANALYSIS peut prendre quelques instants, selon l'environnement informatique.

Conseil

Les fichiers audio mais également les fichiers image ou vidéo peuvent être transférés au moyen de « Content Transfer ». Pour obtenir des informations détaillées, reportez-vous à l'Aide de « Content Transfer ».

Lecture des plages du canal — SensMe™ channels

« SensMe™ channels » regroupe automatiquement les plages des canaux en fonction de leurs sonorités. Vous pouvez sélectionner et lire un canal en fonction de votre humeur, activité, etc.

- 1 Raccordez un périphérique USB configuré pour la fonction SensMe™.
 - 2 Appuyez sur « Source List », puis sur « SensMe™ ».
 - 3 Appuyez sur « channels ».
- La liste des canaux apparaît.

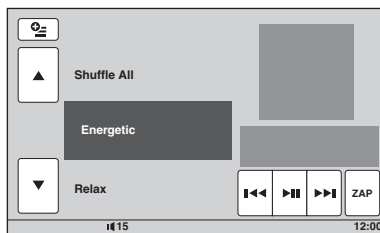

- 4 Appuyez sur ▲/▼ pour faire défiler la liste des canaux.

La lecture de la première plage du canal en cours démarre à partir de la partie la plus mélodique ou la plus rythmée de la plage*.

* Il se peut qu'elle ne soit pas détectée correctement.

- 5 Appuyez sur le canal souhaité.

La lecture des plages du canal sélectionné démarre.

Remarques

- Selon la plage, il se peut qu'elle ne soit pas détectée correctement ou qu'elle soit associée à un canal qui ne correspond à l'ambiance de la plage.
- Si le périphérique USB contient de nombreuses plages, le démarrage de « SensMe™ channels » peut être long, en raison de la lecture des données.

Conseil

Les plages sont lues dans un ordre aléatoire. Celui-ci varie à chaque sélection de canal.

Liste des canaux

■ Recommandé, Shuffle All

« **Morning** » (5:00 – 9:59)

« **Daytime** » (10:00 – 15:59)

« **Evening** » (16:00 – 18:59)

« **Night** » (19:00 – 23:59)

« **Midnight** » (24:00 – 4:59)

Plages recommandées pour chaque période de la journée.

Réglez l'horloge (page 67) afin que le canal s'affiche précisément.

« **Shuffle All** » : lit toutes les plages analysées dans un ordre aléatoire.

■ Canaux de base

Lit des plages en fonction du type de musique.

« **Energetic** » : plages entraînantes.

« **Relax** » : plages calmes.

« **Mellow** » : plages douces et mélancoliques.

« **Upbeat** » : plages joyeuses pour égayer votre humeur.

« **Emotional** » : plages de ballades.

« **Lounge** » : musique d'ambiance.

« **Dance** » : plages rythmées de rap et de R & B.

« **Extreme** » : plages de rock intenses.

■ Canaux à écouter en voiture

Lit des plages adaptées à la conduite.

« **Freeway** » : plages rapides et entraînantes.

« **Chillout Drive** » : plages de ballades réconfortantes et encourageantes.

« **Weekend Trip** » : plages agréables, vives et gaies.

« **Midnight Cruise** » : plages de jazz ou à base de piano avec une ambiance apaisante.

« **Party Ride** » : plages rythmées et dynamiques.

« **Morning Commute** » : plages vives et fraîches.

« **Goin' Home** » : plages chaleureuses et relaxantes.

Commandes et indications pendant la lecture de « SensMe™ channels »

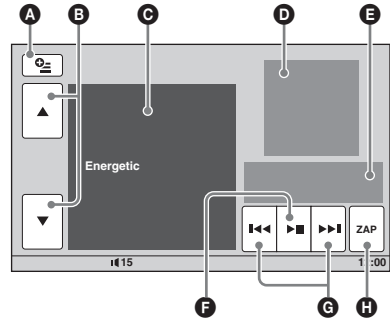

A Permet d'afficher les boutons de commande : « Source List », « ATT », « TA », « AF », « Navi », « Top ». (page 22)

B Permet de faire défiler la liste et de sélectionner un autre canal.

C Indique le canal en cours.

D Indique l'affichage de l'illustration de l'album*1.

E Indique le temps de lecture écoulé, le nom de la plage, le nom de l'artiste.

F Permet de faire une pause/reprendre la lecture après une pause.

G Permet de sauter une plage.

H Permet de passer en mode ZAPPIN. (page 40)

En cours de lecture ZAPPIN des canaux « SensMe™ channels », les parties les plus mélodiques ou les plus rythmées*2 des plages sont lues.

*1 La taille recommandée est comprise entre 240 × 240 et 960 × 960 pixels.

*2 Il se peut qu'elles ne soient pas détectées correctement.

Lecture des plages de la carte des ambiances — SensMe™ mood

« SensMe™ mood » répartit les plages sous forme de points sur une carte comportant deux axes d'ambiance, en fonction des caractéristiques de chaque plage.

En appuyant sur le point de la carte correspondant à votre humeur, un cercle apparaît autour du point sur lequel vous avez appuyé et les plages situées dans ce cercle sont lues.

1 Raccordez un périphérique USB configuré pour la fonction SensMe™.

2 Appuyez sur « Source List », puis sur « SensMe™ ».

3 Appuyez sur « mood ».

La carte des ambiances à deux axes apparaît.

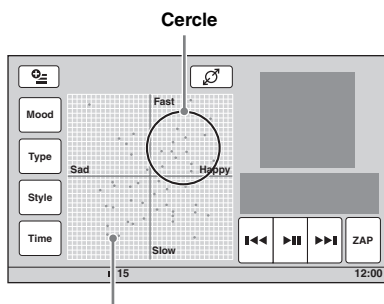

Points représentant les plages

4 Appuyez sur le point souhaité sur la carte.

Un cercle apparaît autour du point sur lequel vous avez appuyé et la lecture des plages situées dans ce cercle démarre.

La lecture de la première plage commence à partir de la partie la plus mélodique ou rythmée*.

* Il se peut qu'elle ne soit pas détectée correctement.

Remarques

- Seules les 200 plages les plus récentes transférées avec « Content Transfer » sont cartographiées.
- Selon la plage, il est possible qu'elle ne soit pas détectée correctement ou que sa position sur la carte ne corresponde pas à son ambiance.
- Si le périphérique USB raccordé contient de nombreuses plages, le démarrage de « SensMe™ mood » peut être long, en raison de la lecture des données.

Conseils

- Sur la carte des ambiances, la plage en cours de lecture est représentée par un point vert.
- Les plages sont lues du centre du cercle vers l'extérieur.

Commandes et indications pendant la lecture « SensMe™ mood »

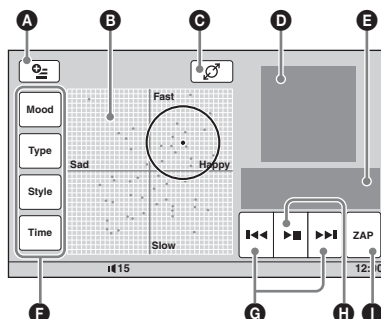

A Permet d'afficher les boutons de commande : « Source List », « ATT », « TA », « AF », « Navi », « Top ». (page 22)

B Permet de déplacer le cercle et de regrouper les plages.

C Permet de modifier la taille du cercle : petit, moyen ou grand.

D Indique l'affichage de l'illustration de l'album*1.

E Indique le temps de lecture écoulé, le nom de la plage, le nom de l'artiste.

F Permet de changer les paramètres de l'axe horizontal.

G Permet de sauter une plage.

H Permet de faire une pause/reprendre la lecture après une pause.

I Permet de passer en mode ZAPPIN. (page 40)

En cours de lecture ZAPPIN des canaux « SensMe™ mood », les parties les plus mélodiques ou les plus rythmées*2 des plages sont lues.

*1 La taille recommandée est comprise entre 240 × 240 et 960 × 960 pixels.

*2 Il se peut qu'elles ne soient pas détectées correctement.

Changement des paramètres de l'axe horizontal

Sur la carte des ambiances, vous pouvez changer les paramètres de l'axe horizontal. Les plages sont alors reconfigurées sur la carte en fonction des caractéristiques des paramètres.

Appuyez sur Pour passer aux paramètres

« Mood » « Sad » – « Happy »

« Type » « Acoustic » – « Electronic »

« Style » « Soft » – « Hard »

« Time » « Morning » – « Midnight »

Fonctionnement de l'iPod

Pour obtenir des informations détaillées sur la compatibilité de votre iPod, reportez-vous à la section « A propos de l'iPod » à la page 72 ou visitez le site d'assistance.

Site d'assistance

<http://support.sony-europe.com/>

Dans ce manuel, « iPod » est utilisé comme terme générique pour les fonctions iPod de l'iPod et l'iPhone, sauf mention contraire dans le texte ou les illustrations.

Lecture d'un iPod

1 Réduisez le volume sur cet appareil.

2 Retirez le capuchon du connecteur USB, puis raccordez l'iPod au connecteur USB.

Il est recommandé d'utiliser le câble de raccordement USB RC-200IPV en option.*1

Pour obtenir des informations détaillées, reportez-vous au manuel d'installation/raccordement fourni.

L'affichage suivant apparaît sur l'écran de l'iPod*2, puis la lecture commence à partir du dernier élément lu.

Si un iPod est déjà raccordé, appuyez sur « Source List », puis sur « USB/iPod » pour lancer la lecture.



*1 Pour lire des vidéos avec un iPod doté d'une fonction vidéo, l'utilisation du câble RC-200IPV est nécessaire.

*2 Peut ne pas apparaître si un iPod touch ou un iPhone est raccordé ou si la dernière lecture sur l'iPod a été effectuée au moyen de la commande passer.

3 Réglez le volume sur cet appareil.

A propos des commandes et indications en cours de lecture

Vous pouvez contrôler la lecture de l'iPod de la même façon que la lecture des disques. Pour obtenir des informations détaillées, reportez-vous à la section « Commandes de la lecture » à la page 22.

Pour obtenir des informations détaillées sur les indications en cours de lecture, reportez-vous à la section « Indications en cours de lecture » à la page 24.

Pour interrompre la lecture

Appuyez sur la touche (SOURCE/OFF) pendant 1 seconde.

Déconnexion de l'iPod

Arrêtez la lecture, puis débranchez. Ne débranchez pas l'iPod en cours de lecture car les données qu'il contient risquent d'être endommagées.

A propos du mode de reprise de la lecture

Lorsque l'iPod en cours de lecture est raccordé au connecteur dock, le mode de cet appareil passe en mode de reprise de la lecture et la lecture commence selon le mode réglé au niveau de l'iPod.

En mode de reprise de la lecture, le réglage de la lecture répétée/aléatoire n'est pas disponible.

Précautions relatives à l'iPhone

Lorsque vous raccordez un iPhone au moyen d'un raccordement USB, le réglage du volume s'effectue à partir de l'iPhone lui-même. Afin d'éviter le brusque retour d'un son fort après un appel, n'augmentez pas le volume sur l'appareil pendant un appel téléphonique.

Remarque

Cet appareil ne peut pas reconnaître l'iPod via un concentrateur USB.

Conseils

- Lorsque la clé de contact est en position ACC avec l'appareil sous tension, l'iPod est rechargé.
- Si l'iPod est débranché en cours de lecture, « USB device is not connected. » apparaît dans l'affichage de l'appareil.

Réglage du mode de lecture

Vous pouvez régler l'un des modes de lecture suivants.

Pour la lecture audio

« **Album** », « **Track** », « **Genre** », « **Playlist** », « **Artist** », « **Podcast** »*

Pour la lecture vidéo

« **Movie** », « **Rental** », « **TV Show** », « **Music Video** », « **Playlist** », « **Podcast** »*

* Peut ne pas apparaître selon le réglage de l'iPod.

1 En cours de lecture, appuyez sur « List ».

2 Appuyez sur « MUSIC » ou sur « VIDEO ».

3 Appuyez sur le mode de lecture souhaité.

Pour lancer la lecture, appuyez sur la/les rubrique(s) souhaitée(s) dans la liste.

Pour faire défiler la liste, appuyez sur ▲/▼.

Saut de rubriques du mode de lecture sélectionné

En cours de lecture, appuyez sur -/+ dans le mode de lecture sélectionné.

Lecture répétée et aléatoire

1 En cours de lecture, appuyez sur « Play Menu », puis plusieurs fois sur « Repeat » ou « Shuffle » jusqu'à ce que l'option souhaitée apparaisse.

La lecture répétée ou aléatoire commence.

Pour fermer le menu de lecture, appuyez sur « Play Menu ».

Les options de répétition sont les suivantes :

Pour la lecture audio

« **OFF** » : revient en mode de lecture normale.

« **Track** » : répète la plage en cours.

« **Album** »/« **Podcast** »/« **Artist** »/

« **Playlist** »/« **Genre** »* : répète l'élément en cours du mode de lecture sélectionné.

Pour la lecture vidéo

« **OFF** » : revient en mode de lecture normale.

« **Track** » : répète la vidéo en cours.

« **Rental** »/« **TV Show** »/« **Music Video** »/

« **Playlist** »/« **Podcast** »* : répète l'élément en cours du mode de lecture sélectionné.

Les options de lecture aléatoire sont les suivantes :

Pour la lecture audio

« **OFF** » : revient en mode de lecture normale.

« **Album** »/« **Podcast** »/« **Artist** »/

« **Playlist** »/« **Genre** »* : lit les plages du mode de lecture sélectionné dans un ordre aléatoire.

« **Device** » : lit toutes les plages d'un iPod dans un ordre aléatoire.

* Varie selon le mode de lecture sélectionné.

Remarque

Les options affichées peuvent ne pas correspondre au fonctionnement réel.

Commande directe d'un iPod — Commande passager

Vous pouvez directement commander un iPod raccordé à cet appareil.

- 1 En cours de lecture, appuyez sur « Play Menu », puis sur « Passenger Control » pour régler la fonction sur « ON ».

Désactivation de la commande passager

Appuyez sur « Passenger Control » pour régler l'appareil sur « OFF ».

Le mode de lecture passe en mode de reprise de la lecture.

Pour fermer le menu de lecture, appuyez sur « Play Menu ».

Remarques

- Pour émettre une vidéo vers cet appareil, vous devez activer la sortie vidéo de l'iPod.
- Le volume ne peut être ajusté qu'à partir de cet appareil.
- Le réglage de lecture répétée est désactivé si le mode de commande passager est annulé.

Fonctions pratiques

Affichage par liste de plages/ d'images/de fichiers vidéo — List

Sélection d'une plage/d'une image/ d'un fichier vidéo



Vous pouvez afficher une liste des albums/dossiers/plages/images/fichiers vidéo et en sélectionner un ou une de votre choix pour lecture.

Cette fonction est très pratique, surtout pour les disques au format MP3/WMA/AAC/JPEG/DivX/MPEG-4 ou pour un périphérique USB qui contiennent de nombreux albums/nombreuses plages, etc.

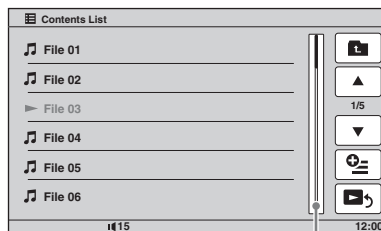

- 1 En cours de lecture, appuyez sur « List ».

La liste des catégories ou des fichiers de la rubrique en cours de lecture apparaît.



Barre de position de la page

Pour passer à un niveau supérieur, appuyez sur .

Pour faire défiler la liste, appuyez sur /. Pour sauter des pages, appuyez sur la barre de position des pages.

- 2 Appuyez sur l'élément souhaité.

La lecture commence.

Sélection d'un type de fichier

MP3

WMA

AAC

JPEG

DivX

MPEG-4

Si le disque/périphérique USB contient plusieurs types de fichiers, seul le type de fichier sélectionné (audio/vidéo/image) peut être lu.

L'ordre de priorité de lecture du type de fichier est initialement le suivant : audio, vidéo, puis image (par ex., si le disque contient des fichiers vidéo et des fichiers d'image, seuls les fichiers vidéo sont lus). Vous pouvez sélectionner le type de fichier à afficher dans la liste, puis sélectionner le fichier que vous souhaitez lire.

1 En cours de lecture, appuyez sur « List ».

2 Appuyez sur , puis sur « Audio », « Image » ou « Vidéo » pour sélectionner le type de fichier.

Pour fermer le menu des options, appuyez sur « Close ».

3 Appuyez sur le fichier souhaité.

La lecture du fichier sélectionné commence.

Recherche d'une plage en écoutant des passages — ZAPPIN™

CD

MP3

WMA

AAC

L'écoute de brefs passages consécutifs de plage d'un disque ou d'un périphérique USB, vous permet de rechercher une plage que vous souhaitez écouter.

Cette fonction est pratique pour rechercher une plage en mode de lecture aléatoire ou de lecture répétée aléatoire par exemple.

1 En cours de lecture audio, appuyez sur « ZAP ».

La lecture commence à partir d'un passage de la plage suivante.

Le passage est lu pendant la durée réglée et un bip sonore retenti avant le début du passage suivant.



Une pression sur « ZAP ».

La partie de chaque plage à lire en mode ZAPPIN.

2 Appuyez sur « ZAP » lors de la lecture d'une plage que vous souhaitez écouter.

La plage sélectionnée est alors lue en mode de lecture normale à partir du début.

Pour rechercher à nouveau une plage avec le mode ZAPPIN, répétez les étapes 1 et 2.

En cas de lecture « SensMe™ channels » ou « SensMe™ mood »

Si vous passez en mode ZAPPIN en cours de lecture « SensMe™ channels » ou « SensMe™ mood », les parties les plus mélodiques ou les plus rythmées* des plages sont lues. Pour obtenir des informations détaillées sur la fonction SensMe™, reportez-vous à la section « Ecouter de la musique en fonction de votre humeur — SensMe™ » à la page 33.

* Il se peut qu'elles ne soient pas détectées correctement.







Conseils

- Vous pouvez changer le temps de lecture (page 65), mais vous ne pouvez pas sélectionner le passage de la plage que vous souhaitez lire.
- Vous pouvez désactiver le bip sonore entre les passages d'une plage à une autre (page 65).

Utilisation de la commande gestuelle

Vous pouvez effectuer les opérations que vous utilisez fréquemment en dessinant le tracé de commande suivant dans l'écran de réception/de lecture.

Dessinez	Pour
 une ligne horizontale (de gauche à droite)	Réception radio : rechercher les stations vers l'avant. (Identique à )
	Lecture DVD/VCD : sauter un chapitre/une plage vers l'avant. (Identique à )
	Lecture JPEG/DivX/ MPEG-4/audio : sauter un fichier/une plage vers l'avant. (Identique à )

Dessinez	Pour
 une ligne horizontale (de droite à gauche)	Réception radio : rechercher des stations vers l'arrière. (Identique à )
	Lecture DVD/VCD : sauter un chapitre/une plage vers l'arrière. (Identique à )
	Lecture JPEG/DivX/MPEG-4/audio : sauter un fichier/une plage vers l'arrière. (Identique à )
 une ligne verticale (vers le haut)	Réception radio : capter des stations mémorisées (vers l'avant).
	Lecture DVD/VCD/DivX/MPEG-4 : avancer rapidement dans la vidéo.
	Lecture JPEG/audio : sauter un album (dossier) vers l'avant. (Identique à « Album » +.)
 une ligne verticale (vers le bas)	Réception radio : capter des stations mémorisées (vers l'arrière).
	Lecture DVD/VCD/DivX/MPEG-4 : effectuer un retour rapide dans la vidéo.
	Lecture JPEG/audio : sauter un album (dossier) vers l'arrière. (Identique à « Album » -.)

Visualisation des instructions relatives à la commande gestuelle

Appuyez sur l'icône  lorsqu'elle apparaît dans le coin supérieur droit de l'écran.

Appel en mains libres/Transmission de son en continu — Bluetooth

Avant d'utiliser la fonction Bluetooth

Procédure de base de la fonction Bluetooth

1 Pairage

Lorsque vous connectez des périphériques Bluetooth pour la première fois, il est nécessaire que les périphériques se reconnaissent mutuellement. C'est ce qu'on appelle le « pairage ». Cette reconnaissance (pairage) est nécessaire la première fois uniquement ; à partir de la seconde connexion, cet appareil et le périphérique se reconnaissent automatiquement.



Remarque

Si vous supprimez l'enregistrement du périphérique à partir de cet appareil, vous devez de nouveau effectuer le pairage.

2 Connexion

Une fois le pairage effectué, raccordez cet appareil et le périphérique Bluetooth. Selon le périphérique, la connexion s'effectue automatiquement avec le pairage.



suite à la page suivante →

③ Appel en mains libres/Transmission de son en continu

Vous pouvez effectuer/recevoir un appel en mains libres ou écouter du son par l'intermédiaire de cet appareil.

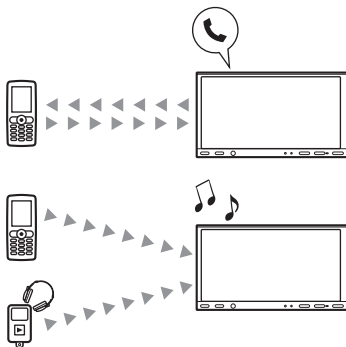

Pour obtenir des informations détaillées sur la compatibilité de votre périphérique, visitez le site d'assistance.

Site d'assistance

<http://support.sony-europe.com/>

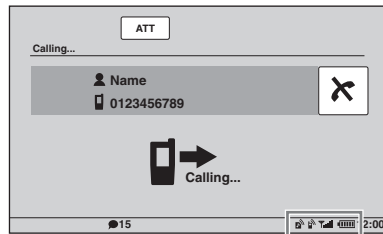

Indications du statut Bluetooth

	<p>Aucun : aucun périphérique n'est raccordé pour une transmission du son en continu.</p> <p>Clignotant : connexion en cours.</p> <p>Allumé : connecté à un périphérique.</p>
	<p>Aucun : aucun téléphone mobile n'est connecté pour un appel en mains libres.</p> <p>Clignotant : connexion en cours.</p> <p>Allumé : connecté à un téléphone mobile.</p>
	Statut de la puissance de signal du téléphone mobile connecté.
	Statut de l'autonomie du téléphone mobile connecté.

Indication du statut Bluetooth

XNV-L77BT/770BT

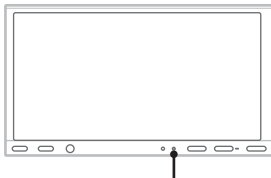

Témoin du signal Bluetooth*

XNV-L66BT/660BT

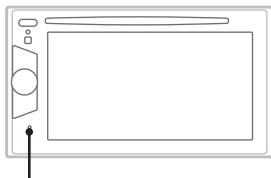

Témoin du signal Bluetooth*

* S'allume lorsque le signal Bluetooth est activé.

Installation du microphone externe

Pour capturer votre voix pendant un appel en mains libres, vous devez installer le microphone externe (fourni).

Pour obtenir des informations détaillées sur le raccordement du microphone, reportez-vous au manuel d'installation/de raccordement fourni.

Pairage

Le pairage doit être effectué uniquement lors de la première connexion d'un périphérique Bluetooth (téléphone mobile, etc.).*1

Pour appairer cet appareil à un périphérique Bluetooth, vous devez saisir la même clé d'authentification*2 sur cet appareil et sur le périphérique Bluetooth. La clé d'authentification peut être un nombre que vous avez choisi ou un nombre déterminé par le périphérique Bluetooth. Pour obtenir des informations détaillées, reportez-vous au manuel du périphérique Bluetooth.

*1 Si vous supprimez l'enregistrement du périphérique à partir de cet appareil, vous devez de nouveau effectuer le pairage.

*2 La clé d'authentification peut également être nommée « code d'authentification », « code PIN », « numéro PIN » ou « mot de passe », en fonction du périphérique Bluetooth.

Conseil

Le pairage peut s'effectuer pour 9 appareils maximum.

Recherche à partir de cet appareil

Vérifiez au préalable que l'autre périphérique Bluetooth est réglé pour autoriser la recherche (découvrable).

1 Sélectionnez la source Bluetooth.

Pour sélectionner le téléphone Bluetooth, appuyez sur (TOP), puis appuyez sur « BT Phone » dans le menu principal.

Pour sélectionner le son Bluetooth, appuyez sur « Source List », puis sur « BT Audio ».

2 Appuyez sur « BT Menu ».

Pour le son Bluetooth, appuyez sur « Play Menu », puis sur « BT Menu ».

Le menu du réglage Bluetooth apparaît.

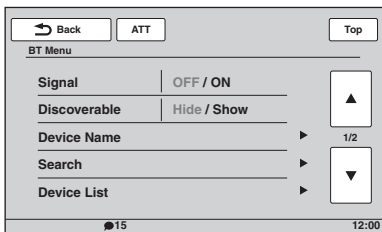

3 Appuyez sur « Search ».

La recherche de périphériques Bluetooth à connecter démarre.*1*2

Une fois la recherche terminée, la liste des périphériques détectés*3 apparaît.

*1 Si le signal Bluetooth de cet appareil est désactivé, il s'active automatiquement lors du début de la recherche.

*2 Le temps de recherche varie en fonction du nombre de périphériques à connecter.

*3 Le nom ou l'adresse (si le nom n'est pas disponible) des périphériques détectés apparaît.

4 Appuyez sur le périphérique à connecter.

5 Sélectionnez le type de connexion.

Appuyez sur « Handsfree Connect » pour utiliser l'appel en mains libres.



Appuyez sur « Audio Connect » pour utiliser la transmission du son en continu.

Le pairage commence et l'écran de saisie de la clé d'authentification apparaît.

6 Appuyez sur les boutons numériques pour saisir votre clé d'authentification, puis sur « OK ».

Effectuez également l'opération requise sur l'autre périphérique Bluetooth.

Le pairage est terminé et cet appareil est connecté à l'autre périphérique Bluetooth.

Une fois la connexion établie,  ou  apparaît en bas de l'écran.

Recherche du périphérique Bluetooth

La procédure de recherche de cet appareil à partir de l'autre périphérique Bluetooth est décrite ci-dessous.

1 Sélectionnez la source Bluetooth.

Pour sélectionner le téléphone Bluetooth, appuyez sur (TOP), puis appuyez sur « BT Phone » dans le menu principal.

Pour sélectionner le son Bluetooth, appuyez sur « Source List », puis sur « BT Audio ».

2 Appuyez sur « BT Menu ».

Pour le son Bluetooth, appuyez sur « Play Menu », puis sur « BT Menu ».

Le menu du réglage Bluetooth apparaît.

3 Appuyez sur « Signal », puis sur « Yes » pour régler « Signal » sur « ON ».

Le signal Bluetooth de cet appareil est activé.

4 Appuyez sur « Discoverable » pour régler l'appareil sur « Show ».

L'appareil est prêt à être détecté par l'autre périphérique Bluetooth.

5 Lancez la recherche de cet appareil à partir de l'autre périphérique Bluetooth.

Une fois la recherche terminée, cet appareil apparaît sous la désignation « Sony Automotive »* dans la liste de l'autre périphérique Bluetooth.

* Peut être modifié dans le réglage Bluetooth (page 52).

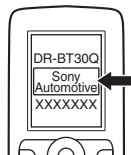



Une fois l'opération requise effectuée sur l'autre périphérique Bluetooth, l'écran de saisie de la clé d'authentification apparaît sur cet appareil.

suite à la page suivante →

6 Appuyez sur les boutons numériques pour saisir votre clé d'authentification, puis sur « OK ».

Le pairage est terminé et cet appareil est connecté à l'autre périphérique Bluetooth.

Une fois la connexion établie,  ou  apparaît en bas de l'écran.

Remarques

- *En cours de connexion avec un périphérique Bluetooth, cet appareil ne peut pas être détecté par un autre périphérique. Pour activer la détection, désactivez la connexion en cours et recherchez l'appareil à partir de l'autre périphérique.*
- *Selon le périphérique, il peut être impossible de rechercher un périphérique à partir de cet appareil. Dans ce cas, recherchez cet appareil à partir de l'autre périphérique.*
- *Si vous recherchez cet appareil et l'autre périphérique en même temps, cet appareil ne reconnaîtra pas l'autre périphérique.*
- *La recherche ou la connexion peut prendre quelques instants.*
- *Selon le périphérique, l'écran de confirmation de la connexion s'affiche avant de saisir la clé d'authentification.*
- *Le délai de saisie de la clé d'authentification varie en fonction du périphérique.*
- *Cet appareil ne peut pas être connecté à un périphérique prenant uniquement en charge le profil HSP (Head Set Profile).*

Connexion

Lorsque la clé de contact est enclenchée alors que le signal Bluetooth est activé, cet appareil recherche le dernier périphérique Bluetooth connecté et la connexion s'effectue automatiquement, si c'est possible.

Ce chapitre explique comment connecter manuellement l'appareil à des périphériques Bluetooth enregistrés.

Avant de commencer, veillez à activer le signal Bluetooth à la fois sur cet appareil (page 52) et sur l'autre périphérique Bluetooth.

1 Sélectionnez la source Bluetooth.

Pour sélectionner le téléphone Bluetooth, appuyez sur **(TOP)**, puis appuyez sur « BT Phone » dans le menu principal.

Pour sélectionner le son Bluetooth, appuyez sur « Source List », puis sur « BT Audio ».

2 Appuyez sur « BT Menu ».

Pour le son Bluetooth, appuyez sur « Play Menu », puis sur « BT Menu ».

Le menu du réglage Bluetooth apparaît.

3 Appuyez sur « Device List ».

La liste des périphériques Bluetooth enregistrés s'affiche.

Pour faire défiler la liste, appuyez sur ▲/▼.



4 Appuyez sur le périphérique à connecter.

5 Sélectionnez le type de connexion.

Appuyez sur « Handsfree Connect » pour utiliser l'appel en mains libres.

Appuyez sur « Audio Connect » pour utiliser la transmission du son en continu.



La connexion est terminée.

Une fois la connexion établie,  ou  apparaît en bas de l'écran.

Dans la liste des périphériques, le périphérique actuellement connecté est indiqué par une icône placée devant son nom.

Connexion à partir de l'autre périphérique Bluetooth

Utilisez l'autre périphérique Bluetooth afin qu'il se connecte à cet appareil.

Une fois la connexion établie,  ou  apparaît en bas de l'écran.

Déconnexion

1 Suivez les étapes 1 à 3 ci-dessus.

2 Appuyez sur le périphérique actuellement connecté, puis sur « Handsfree Disconnect » ou sur « Audio Disconnect ».

Suppression de tous les enregistrements

1 Suivez les étapes 1 à 3 ci-dessus.

2 Appuyez sur « Delete All », puis sur « Yes », dans l'écran de confirmation.

Suppression d'un enregistrement individuel

1 Suivez les étapes 1 à 3 ci-dessus.

2 Appuyez sur l'appareil à supprimer, puis sur « Delete this device from List ».

3 Appuyez sur « Yes » dans la boîte de dialogue de confirmation.

Connexion au dernier appareil connecté à partir de cet appareil (son Bluetooth uniquement)

Appuyez sur « Source List », « BT Audio », puis sur « Connect ».

Remarque

Si la connexion est établie en cours de transmission continue du son, des parasites peuvent se produire sur le son de lecture.

Conseil

Vous pouvez connecter un téléphone mobile à des fins de transmission du son en continu s'il est compatible A2DP (Advanced Audio Distribution Profile).

Appel en mains libres

Une fois l'appareil connecté au téléphone mobile, vous pouvez effectuer/recevoir des appels en mains libres en utilisant cet appareil.

Appels

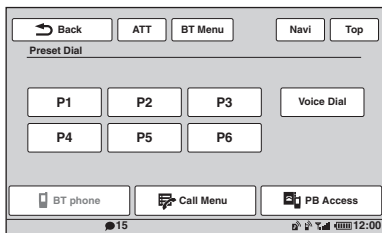

Composition d'un numéro de téléphone

- 1 Appuyez sur **(TOP)**, puis appuyez sur « **BT Phone** » dans le menu principal. L'écran Téléphone Bluetooth apparaît.

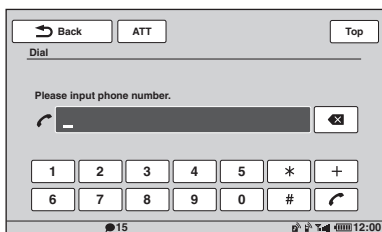

- 2 Appuyez sur « **Call Menu** », puis sur « **Dial** ». L'écran de saisie du numéro apparaît.



- 3 Appuyez sur les boutons numériques pour saisir le numéro de téléphone, puis sur . Pour supprimer un numéro saisi, appuyez sur . L'appel est effectué et l'écran d'appel apparaît jusqu'à ce que votre correspondant décroche.



A partir du répertoire téléphonique

Pour obtenir des informations détaillées sur la gestion des données du répertoire téléphonique, reportez-vous à la section « Gestion du répertoire téléphonique » à la page 47.

- 1 Appuyez sur **(TOP)**, puis appuyez sur « **BT Phone** » dans le menu principal. L'écran Téléphone Bluetooth apparaît.
- 2 Appuyez sur « **Call Menu** », puis sur « **Phonebook** ». Le répertoire téléphonique apparaît.
- 3 Sélectionnez le contact souhaité.

- 1 Dans la liste des initiales, appuyez sur l'initiale du contact.
- 2 Dans la liste des noms, appuyez sur le nom du contact.
- 3 Dans la liste des numéros, appuyez sur le numéro de téléphone.

L'écran de confirmation des contacts s'affiche.



- 4 Appuyez sur « **Call** ». L'appel est effectué et l'écran d'appel apparaît jusqu'à ce que votre correspondant décroche.

Conseil

Vous pouvez également naviguer dans le répertoire téléphonique du téléphone mobile connecté sur cet appareil et effectuer un appel (page 49).

A partir de l'historique des appels

L'appareil mémorise les 20 derniers appels, ce qui vous permet de sélectionner rapidement un correspondant à partir de la liste.

- 1 Appuyez sur **(TOP)**, puis appuyez sur « **BT Phone** » dans le menu principal. L'écran Téléphone Bluetooth apparaît.
- 2 Appuyez sur « **Call Menu** », puis sur « **Recent Call** ». La liste de l'historique des appels s'affiche. Pour faire défiler la liste, appuyez sur /.
- 3 Appuyez sur l'élément souhaité dans la liste. L'écran de confirmation des contacts s'affiche.
- 4 Appuyez sur « **Call** ». L'appel est effectué et l'écran d'appel apparaît jusqu'à ce que votre correspondant décroche.

suite à la page suivante →

A partir des numéros présélectionnés

Vous pouvez mémoriser jusqu'à 6 contacts dans les numéros présélectionnés. Pour obtenir des informations détaillées sur la mémorisation des numéros, reportez-vous à la section « Numéros présélectionnés (Preset Dial) » à la page 50.

1 Appuyez sur (TOP), puis appuyez sur « BT Phone » dans le menu principal.

L'écran Téléphone Bluetooth apparaît.

2 Appuyez sur le numéro dans la liste (« P1 » à « P6 »).

L'écran de confirmation des contacts s'affiche.

3 Appuyez sur « Yes ».

L'appel est effectué et l'écran d'appel apparaît jusqu'à ce que votre correspondant décroche.

A partir de la composition vocale

Vous pouvez effectuer un appel en utilisant le repère vocal mémorisé sur le téléphone mobile connecté.

1 Appuyez sur (TOP), puis appuyez sur « BT Phone » dans le menu principal.

L'écran Téléphone Bluetooth apparaît.

2 Appuyez sur « Voice Dial ».

3 Prononcez le repère vocal mémorisé sur le téléphone mobile.

Votre voix est reconnue et l'appel est effectué. L'écran d'appel apparaît jusqu'à ce que votre correspondant décroche.

Remarques

- Prononcez le repère vocal de la même façon que celui mémorisé sur le téléphone mobile.
- Si la fonction de composition vocale est activée sur le téléphone mobile connecté, il est possible qu'elle ne fonctionne pas sur cet appareil.
- N'utilisez pas la fonction de composition vocale sur le téléphone mobile tandis que ce dernier est connecté à cet appareil.
- Des bruits comme le bruit du moteur peuvent interférer avec la reconnaissance vocale. Afin d'améliorer la reconnaissance, utilisez cette fonction dans des conditions où le bruit est réduit.
- La composition vocale peut ne pas fonctionner selon les spécifications de reconnaissance vocale du téléphone mobile. Pour obtenir des informations détaillées, visitez le site d'assistance.

Ajustement du volume de la voix de l'interlocuteur

Appuyez sur (VOL) +/- en cours d'appel.

Le niveau de volume de la voix de l'interlocuteur sera mémorisé dans la mémoire, indépendamment du niveau de volume habituel.

Réception d'appels

Avec l'appareil raccordé au téléphone mobile, vous pouvez recevoir un appel quel que soit le statut.

L'écran suivant indique un appel entrant, avec la sonnerie.

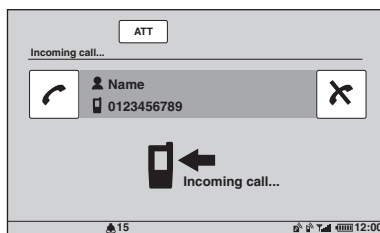

Réponse à un appel

Appuyez sur (CALL).

Ajustement du volume de la sonnerie

Appuyez sur (VOL) +/- en cours de réception d'un appel.

Le niveau de volume de la sonnerie sera mémorisé dans la mémoire, indépendamment du niveau de volume habituel.

Rejet d'appel

Appuyez sur (REJECT).

Remarque

La sonnerie et la voix de l'interlocuteur peuvent uniquement être émises par les haut-parleurs avant.

Conseils

- Vous pouvez régler l'appareil pour répondre automatiquement à un appel (page 52).
- Vous pouvez aussi effectuer un réglage pour utiliser la sonnerie du téléphone mobile ou de cet appareil (page 53).

Opérations en cours d'appel

L'écran suivant apparaît en cours d'appel.

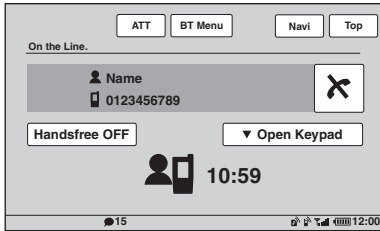

Ajustement du volume de la voix de l'interlocuteur

Appuyez sur **(VOL) +/-** en cours d'appel. Le niveau de volume de la voix de l'interlocuteur sera mémorisé dans la mémoire, indépendamment du niveau de volume habituel.

Envoi de tonalités DTMF (Dual Tone Multiple Frequency)

Appuyez sur « Open Keypad », puis sur les boutons numériques requis.

Transfert de l'appel en cours vers le téléphone mobile

Appuyez sur « Handsfree OFF ». Pour revenir en appel en mains libres, appuyez sur « Handsfree ON ».

Remarque

Selon votre téléphone mobile, la connexion peut être interrompue lorsque vous essayez d'effectuer un transfert d'appel.

Ajustement du volume pour le correspondant

- 1 Appuyez sur « BT Menu ».
- 2 Appuyez sur **▲/▼** pour faire défiler, puis sur « MIC Gain ».
- 3 Appuyez sur **-/+** pour régler le niveau. Le niveau peut être réglé par incréments uniques, entre -2 et +2.
- 4 Appuyez plusieurs fois sur « Back » pour revenir aux écrans précédents.

Pour terminer un appel

Appuyez sur **✕**.

Gestion du répertoire téléphonique

Vous pouvez mémoriser jusqu'à 300 contacts dans le répertoire téléphonique et jusqu'à 5 numéros de téléphone peuvent être enregistrés pour chaque contact.

Remarques

- Avant de mettre au rebut votre véhicule ou de le revendre à une autre personne avec cet appareil, veillez à appuyer sur le bouton de réinitialisation pour effacer toutes les données du répertoire téléphonique et éviter ainsi tout accès non autorisé. La déconnexion du fil d'alimentation efface également toutes les données du répertoire téléphonique.
- Les données de répertoire téléphonique téléchargées à partir d'un téléphone mobile ne peuvent ensuite pas être écrasées par d'autres données. Toutefois, certaines données (nom, etc...) peuvent, par conséquent, être dupliquées.
- Les données du répertoire téléphonique peuvent être perdues si cet appareil est endommagé.
- Lors de la mise au rebut de cet appareil, supprimez les données de son répertoire en le réinitialisant (page 53).

Mémorisation des données du répertoire téléphonique

Téléchargement à partir d'un téléphone mobile

Si le téléphone mobile connecté est compatible PBAP (Phone Book Access Profile), vous pouvez télécharger les données du répertoire téléphonique et les mémoriser sur cet appareil.

- 1 Appuyez sur **(TOP)**, puis appuyez sur « BT Phone » dans le menu principal. L'écran Téléphone Bluetooth apparaît.
- 2 Appuyez sur « PB Access ». Le menu d'accès du répertoire téléphonique apparaît.
- 3 Appuyez sur « Access » pour sélectionner la mémoire où les données du répertoire téléphonique sont mémorisées. Pour télécharger les données de la mémoire interne d'un téléphone mobile, réglez l'appareil sur « Memory ». Pour télécharger les données de la carte SIM, réglez l'appareil sur « SIM ».

suite à la page suivante →

- 4 Appuyez sur « Phonebook Download ».**
Une fois le téléchargement terminé, « Complete » apparaît et les données du répertoire sont mémorisées sur cet appareil.

Réception à partir d'un téléphone mobile

Vous pouvez envoyer les données du répertoire du téléphone mobile connecté et les recevoir sur cet appareil.

- 1 Appuyez sur (TOP), puis appuyez sur « BT Phone » dans le menu principal.**
L'écran Téléphone Bluetooth apparaît.
- 2 Appuyez sur « Call Menu », puis sur « Receive Phonebook ».**
L'appareil est prêt pour la réception des données du répertoire téléphonique.
- 3 Envoyez les données du répertoire téléphonique à l'aide du téléphone mobile connecté.**
Une fois la réception terminée, « Complete » apparaît et les données du répertoire téléphonique sont mémorisées sur cet appareil.

Ajout d'un contact en saisissant son nom et son numéro

- 1 Appuyez sur (TOP), puis appuyez sur « BT Phone » dans le menu principal.**
L'écran Téléphone Bluetooth apparaît.
- 2 Appuyez sur « Call Menu », puis sur « Phonebook ».**
Le répertoire téléphonique apparaît.
- 3 Appuyez sur « Add Contact ».**
L'écran d'enregistrement des contacts s'affiche.

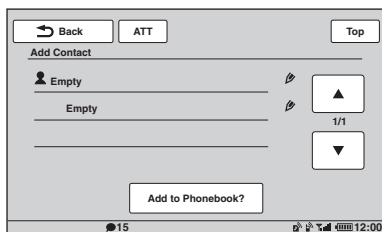

- 4 Appuyez sur « Empty » sur la première ligne.**
L'écran de saisie du nom apparaît.

- 5 Appuyez sur les boutons de caractères pour saisir le nom, puis sur « OK ».**
Pour obtenir des informations détaillées sur l'utilisation du clavier, reportez-vous à la section « A propos du clavier d'édition des noms » à la page 50.
L'écran d'enregistrement des contacts s'affiche de nouveau.

- 6 Appuyez sur « Empty ».**
L'écran de saisie du numéro apparaît.
- 7 Appuyez sur les boutons numériques pour saisir le numéro de téléphone, puis sur « OK ».**
L'écran de sélection du type de numéro de téléphone apparaît.
- 8 Appuyez sur le type de numéro de téléphone souhaité.**
L'écran d'enregistrement des contacts s'affiche de nouveau.
Pour saisir d'autres numéros de téléphone, répétez les étapes 6 à 8.
- 9 Appuyez sur « Add to Phonebook? ».**
Le contact est ajouté au répertoire téléphonique.

Ajout d'un contact à partir de l'historique des appels

- 1 Appuyez sur (TOP), puis appuyez sur « BT Phone » dans le menu principal.**
L'écran Téléphone Bluetooth apparaît.
- 2 Appuyez sur « Call Menu », puis sur « Recent Call ».**
La liste de l'historique des appels s'affiche. Pour faire défiler la liste, appuyez sur ▲/▼.
- 3 Appuyez sur l'élément à ajouter au répertoire téléphonique.**
L'écran de confirmation des contacts s'affiche.
- 4 Appuyez sur « Save to Phonebook ».**
L'écran de saisie du nom apparaît.
- 5 Appuyez sur les boutons de caractères pour saisir le nom, puis sur « OK ».**
Pour obtenir des informations détaillées sur l'utilisation du clavier, reportez-vous à la section « A propos du clavier d'édition des noms » à la page 50.
Le contact est ajouté au répertoire téléphonique.

Navigation dans le répertoire téléphonique d'un téléphone mobile

Si le téléphone mobile connecté est compatible PBAP (Phone Book Access Profile), vous pouvez naviguer dans les données de son répertoire sur cet appareil.

Vous pouvez également appeler un contact ou ajouter le contact dans le répertoire téléphonique de cet appareil.

1 Appuyez sur (TOP), puis appuyez sur « BT Phone » dans le menu principal.
L'écran Téléphone Bluetooth apparaît.

2 Appuyez sur « PB Access ».
Le menu d'accès du répertoire téléphonique apparaît.

3 Appuyez sur « Access » pour sélectionner la mémoire où les données du répertoire téléphonique sont mémorisées.

Pour naviguer dans les données de la mémoire interne d'un téléphone mobile, réglez l'appareil sur « Memory ».
Pour naviguer dans les données de la carte SIM, réglez l'appareil sur « SIM ».

4 Appuyez sur « Phonebook Browsing ».
Le répertoire du téléphone mobile connecté apparaît.

5 Sélectionnez le contact souhaité.

- ➊ Dans la liste des initiales, appuyez sur l'initiale du contact.
- ➋ Dans la liste des noms, appuyez sur le nom du contact.
- ➌ Dans la liste des numéros, appuyez sur le numéro de téléphone.

L'écran de confirmation des contacts s'affiche.

Appel du contact

Appuyez sur le numéro de téléphone à appeler, puis sur « Yes » dans l'écran de confirmation.

Ajout du contact au répertoire téléphonique de cet appareil

Appuyez sur « Save to Phonebook », puis sur « Yes », dans l'écran de confirmation.

Suppression de données du répertoire téléphonique

Suppression de toutes les données du répertoire téléphonique de cet appareil

1 Appuyez sur (TOP), puis appuyez sur « BT Phone » dans le menu principal.
L'écran Téléphone Bluetooth apparaît.

2 Appuyez sur « Call Menu », puis sur « Phonebook ».
Le répertoire téléphonique apparaît.

3 Appuyez sur « Delete All ».
La boîte de dialogue de confirmation s'affiche.

4 Appuyez sur « Yes ».
Toutes les données du répertoire téléphonique sont supprimées.

Suppression d'un seul contact du répertoire téléphonique

1 Suivez les étapes 1 à 2 ci-dessus.

2 Sélectionnez le contact à supprimer.

- ➊ Dans la liste des initiales, appuyez sur l'initiale du contact.
- ➋ Dans la liste des noms, appuyez sur le nom du contact.

3 Appuyez sur « Delete Contact ».
La boîte de dialogue de confirmation s'affiche.

4 Appuyez sur « Yes ».
Le contact est supprimé du répertoire téléphonique.

Edition d'un contact

1 Appuyez sur (TOP), puis appuyez sur « BT Phone » dans le menu principal.
L'écran Téléphone Bluetooth apparaît.

2 Appuyez sur « Call Menu », puis sur « Phonebook ».
Le répertoire téléphonique apparaît.

3 Sélectionnez le contact à éditer.

- ➊ Dans la liste des initiales, appuyez sur l'initiale du contact.
- ➋ Dans la liste des noms, appuyez sur le nom du contact.

suite à la page suivante →

4 Appuyez sur l'option d'édition souhaitée.

Appuyez sur	Pour
« Edit Name »	éditer le nom du contact. Saisissez le nouveau nom, puis appuyez sur « OK ».
« Add Number »	ajouter le numéro de téléphone au contact. Saisissez le numéro de téléphone, puis appuyez sur « OK ».
le numéro de téléphone dans la liste	supprimer le numéro de téléphone sélectionné. Appuyez sur « Delete Number », puis sur « Yes ».

A propos du clavier d'édition des noms

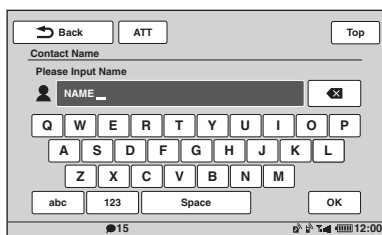

Appuyez sur	Pour
« ABC » ou « abc »	modifier la casse.
le bouton de caractère souhaité	saisir le caractère.
« 123 »	passer au clavier numérique.
le bouton du numéro/de symbole souhaité	saisir le numéro/symbole.
« Space »	saisir un espace.
✕	supprimer un caractère.
« OK »	terminer l'édition du nom.

Gestion des données d'appel

Historique des appels

Vous pouvez supprimer les éléments de l'historique des appels.

Suppression de tous les éléments de l'historique des appels

- 1 Appuyez sur **(TOP)**, puis appuyez sur « BT Phone » dans le menu principal. L'écran Téléphone Bluetooth apparaît.
- 2 Appuyez sur « Call Menu », puis sur « Recent Call ». La liste de l'historique des appels s'affiche.
- 3 Appuyez sur « Delete All ». La boîte de dialogue de confirmation s'affiche.
- 4 Appuyez sur « Yes ». Tous les éléments de l'historique des appels sont supprimés.

Suppression d'un élément de l'historique des appels

- 1 Suivez les étapes 1 à 2 ci-dessus.
- 2 Dans la liste, appuyez sur l'élément à supprimer. L'écran de confirmation des contacts s'affiche.
- 3 Appuyez sur « Delete Number ». La boîte de dialogue de confirmation s'affiche.
- 4 Appuyez sur « Yes ». L'élément sélectionné est supprimé de l'historique des appels.

Numéros présélectionnés (Preset Dial)

Vous pouvez mémoriser des contacts du répertoire téléphonique ou de l'historique des appels dans les numéros présélectionnés.

Mémorisation à partir du répertoire téléphonique

- 1 Appuyez sur **(TOP)**, puis appuyez sur « BT Phone » dans le menu principal. L'écran Téléphone Bluetooth apparaît.
- 2 Appuyez sur « Call Menu », puis sur « Phonebook ». Le répertoire téléphonique apparaît.

3 Sélectionnez le contact à mémoriser dans les numéros présélectionnés.

- 1 Dans la liste des initiales, appuyez sur l'initiale du contact.
- 2 Dans la liste des noms, appuyez sur le nom du contact.
- 3 Dans la liste des numéros, appuyez sur le numéro de téléphone.

L'écran de confirmation des contacts s'affiche.

4 Appuyez sur « Preset Memory », puis appuyez sur le numéro présélectionné de votre choix (« P1 » à « P6 »).

Le contact est mémorisé dans le numéro présélectionné sélectionné.

Mémorisation à partir de l'historique des appels

1 Appuyez sur (TOP), puis appuyez sur « BT Phone » dans le menu principal.

L'écran Téléphone Bluetooth apparaît.

2 Appuyez sur « Call Menu », puis sur « Recent Call ».

La liste de l'historique des appels s'affiche. Pour faire défiler la liste, appuyez sur ▲/▼.

3 Appuyez sur l'élément souhaité dans la liste.

L'écran de confirmation des contacts s'affiche.

4 Appuyez sur « Preset Memory », puis appuyez sur le numéro présélectionné de votre choix (« P1 » à « P6 »).

Le contact est mémorisé dans le numéro présélectionné sélectionné.

Changement de l'enregistrement des numéros présélectionnés

Suivez la procédure ci-dessus et écrasez un numéro présélectionné enregistré.

Verrouillage des informations personnelles

Afin d'éviter un accès non autorisé à vos informations personnelles, vous pouvez verrouiller les données d'appel en définissant un code à 4 chiffres.

Un fois les données verrouillées, vous devez saisir le code pour accéder aux rubriques du menu d'appel.

1 Appuyez sur (TOP), puis appuyez sur « BT Phone » dans le menu principal.

L'écran Téléphone Bluetooth apparaît.

2 Appuyez sur « Call Menu », puis sur « PIM Security ».

La boîte de dialogue de confirmation s'affiche.

3 Appuyez sur « Yes ».

L'écran de réglage du code apparaît.

4 Appuyez sur les boutons numériques pour saisir votre code, puis sur « OK ».

5 Pour valider, appuyez sur les boutons numériques pour saisir à nouveau votre code, puis sur « OK ».

La configuration est terminée.

Pour supprimer un numéro saisi, appuyez sur « Clear ».

Pour revenir à l'écran précédent, appuyez sur « Back ».

Déverrouillage des données d'appel

1 Suivez les étapes 1 à 2 ci-dessus.

La boîte de dialogue de confirmation s'affiche.

2 Appuyez sur « Yes ».

L'écran de déverrouillage apparaît.

3 Appuyez sur les boutons numériques pour saisir votre code.

« Complete » apparaît et les données d'appel sont déverrouillées.

Transmission de son en continu

Ecoute d'un périphérique Bluetooth par l'intermédiaire de cet appareil

Si l'autre périphérique est compatible avec le profil A2DP (Advanced Audio Distribution Profile) de la technologie Bluetooth, vous pouvez écouter le son de lecture par l'intermédiaire de cet appareil.

1 Connectez cet appareil et le périphérique Bluetooth (page 44).

2 Réduisez le volume sur cet appareil.

3 Appuyez sur « Source List », puis sur « BT Audio ».

L'écran Son Bluetooth apparaît.

4 Faites fonctionner l'autre périphérique Bluetooth pour commencer la lecture.

5 Réglez le volume sur cet appareil.

Fonctionnement du périphérique Bluetooth avec cet appareil

Si l'autre périphérique est compatible avec le profil AVRCP (Audio Video Remote Control Profile) de la technologie Bluetooth, vous pouvez contrôler la lecture sur cet appareil.

Les opérations peuvent être effectuées de la même façon que pour la lecture des disques (page 22), sauf dans les cas suivants.

Appuyez sur	Pour
« Play Menu » → « BT Menu »	ouvrir le menu du réglage Bluetooth (page 52).
-/+ dans « Level »	réduire les différences de niveau de volume entre cet appareil et l'autre périphérique Bluetooth. Le niveau peut être réglé par incréments uniques, entre -8 et +18.
« Connect »	connecter le dernier périphérique audio connecté à partir de cet appareil.

Remarques

- Les opérations disponibles diffèrent selon le périphérique Bluetooth. Exécutez les opérations non disponibles sur le périphérique Bluetooth.
- Selon le périphérique Bluetooth, il peut être nécessaire d'appuyer deux fois sur ►|| pour lancer la lecture/effectuer une pause.
- En cours de transmission continue du son, certaines indications comme le nom de la plage, etc., peuvent ne pas apparaître sur cet appareil.

Réglages Bluetooth

Les réglages Bluetooth peuvent être configurés dans « BT Menu ».

1 Sélectionnez la source Bluetooth.

Pour sélectionner le téléphone Bluetooth, appuyez sur (TOP), puis appuyez sur « BT Phone » dans le menu principal.

Pour sélectionner le son Bluetooth, appuyez sur « Source List », puis sur « BT Audio ».

2 Appuyez sur « BT Menu ».

Pour le son Bluetooth, appuyez sur « Play Menu », puis sur « BT Menu ».

Le menu du réglage Bluetooth apparaît.

3 Appuyez sur la rubrique de votre choix dans la liste, puis configurez le réglage.

Les rubriques du menu du réglage Bluetooth sont les suivantes.

« Signal »*1

Permet d'activer le signal Bluetooth : « ON », « OFF ».

« Discoverable »*1 (page 43)

Permet à l'autre périphérique Bluetooth de rechercher cet appareil : « Show », « Hide ».

« Device Name »*1

Permet de modifier le nom de cet appareil affiché sur le périphérique connecté. (Réglage par défaut : « Sony Automotive »)

Pour obtenir des informations détaillées sur le fonctionnement de base du clavier, reportez-vous à la section « A propos du clavier d'édition des noms » à la page 50.

« Search »*1 (page 43)

Permet de rechercher les appareils Bluetooth à connecter.

« Device List »*1 (page 44)

Permet d'afficher la liste des périphériques enregistrés, de connecter l'appareil à un périphérique enregistré et de supprimer tous les enregistrements.

« Auto Answer »*1

Permet de répondre automatiquement à un appel entrant.

- « Short » : permet de répondre automatiquement après 3 secondes.
- « Long » : permet de répondre automatiquement après 10 secondes.
- « OFF » : permet de ne pas répondre automatiquement.

« Ringtone »*1*2

Permet d'utiliser la sonnerie de cet appareil ou du téléphone mobile connecté : « Default », « Cellular ».

« EC/NC Mode » (Mode Correcteur d'écho/Correcteur de bruits)

Permet de réduire l'écho et les parasites dans les conversations téléphoniques.

Normalement réglé sur « Mode 1 ».

Si la qualité du son diffusé n'est pas satisfaisante, réglez l'appareil sur « Mode 2 » ou « OFF ».

« MIC Gain » (page 47)

Permet de régler le volume pour l'interlocuteur : -2 ~ +2.

« Initialize »*1

Permet d'initialiser tous les réglages Bluetooth. Appuyez sur « Yes » dans l'écran de confirmation.

*1 *Ne peut être configuré pendant un appel en mains libres.*

*2 *En fonction du téléphone mobile, la sonnerie du téléphone peut être émise sur cet appareil même si elle est réglée sur « Cellular ».*

Remarque

Pour obtenir des informations détaillées sur le réglage des autres périphériques Bluetooth, reportez-vous à leurs manuels respectifs.

Réglage du son

Sélection de la qualité du son — EQ7

Vous pouvez sélectionner une courbe de l'égaliseur entre 7 types de musique (« Xplod », « Vocal », « Edge », « Cruise », « Space », « Gravity », « Custom » ou « OFF »).

1 En cours de réception/lecture, appuyez sur « Source List », puis sur .

2 Appuyez sur « Sound ».

Le menu de réglage du son apparaît.

3 Appuyez sur « EQ7 ».

Les options apparaissent.

4 Appuyez sur la courbe d'égaliseur souhaitée.

La configuration est terminée.

Pour désactiver la courbe de l'égaliseur, sélectionnez « OFF ».

Pour revenir à l'écran précédent, appuyez sur « Back ».

Personnalisation de la courbe de l'égaliseur — EQ7 Tune

« Custom » de EQ7 vous permet de définir vos propres réglages d'égaliseur. Vous pouvez régler le niveau de 7 bandes différentes : 62 Hz, 157 Hz, 396 Hz, 1 kHz, 2,5 kHz, 6,3 kHz et 16 kHz.

1 En cours de réception/lecture, appuyez sur « Source List », puis sur .

2 Appuyez sur « Sound », puis sur « EQ7 ».

3 Appuyez sur « Custom », puis sur « Tune ».

L'écran de syntonisation apparaît.

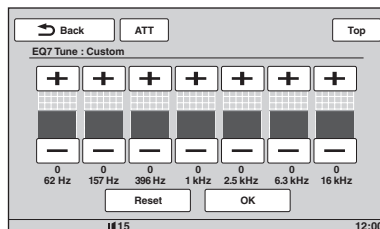

4 Appuyez sur +/- pour chacune des fréquences afin de régler leurs niveaux.

Le niveau peut être réglé par incréments uniques, entre -8 et +8.

Pour rétablir la courbe de l'égaliseur par défaut, appuyez sur « Reset ».

5 Appuyez sur « OK ».

La configuration est terminée.

Pour revenir à l'écran précédent, appuyez sur « Back ».

Conseil

D'autres types d'égaliseur peuvent aussi être réglés.

Réglage des caractéristiques du son

La balance du son entre les haut-parleurs droit et gauche (« Balance ») et les haut-parleurs avant et arrière (« Fader ») peut être réglée en fonction de vos préférences. Vous pouvez également ajuster le niveau de volume du caisson de graves s'il est raccordé.

1 En cours de réception/lecture, appuyez sur « Source List », puis sur .

2 Appuyez sur « Sound ».

Le menu de réglage du son apparaît.

3 Appuyez sur « Balance/Fader ».

L'écran de réglage apparaît.

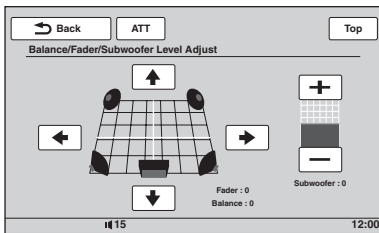

4 Appuyez sur +/- pour ajuster la balance/l'équilibre avant/arrière.

Le niveau peut être réglé par incréments uniques, entre -15 et +15 (Balance)/-15 et +15 (Fader).

5 Appuyez sur +/- pour ajuster le niveau de volume du caisson de graves.

Ce réglage peut être réglé uniquement lorsqu'un caisson de graves est raccordé et que « Subwoofer » est réglé sur « ON » (page 62).

Le niveau peut être réglé par incréments uniques, entre -6 et +6.

Pour revenir à l'écran précédent, appuyez sur « Back ».

Optimisation du son pour la position d'écoute — Synchronisation intelligente

Cet appareil peut changer la localisation du son en retardant la sortie audio de chaque haut-parleur en fonction de votre position et peut ainsi simuler un champ sonore naturel vous donnant l'impression de vous trouver au centre de celui-ci quelle que soit votre place assise dans le véhicule.

Les options de « Listening Position » sont indiquées ci-dessous.

« Front L » (1) : avant gauche

« Front R » (2) : avant droit

« Front » (3) : avant central

« All » (4) : au centre du véhicule

« Custom » : position calibrée précisément (page 55)

« OFF » : aucune position définie

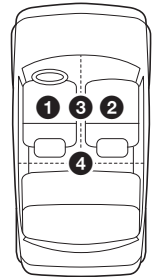

Vous pouvez également définir la position approximative du caisson de graves à partir de votre position d'écoute si :

- le caisson de graves est raccordé et si « Subwoofer » est réglé sur « ON » (page 62) ;
- la position d'écoute est réglée sur « Front L », « Front R », « Front » ou « All ».

1 En cours de réception/lecture, appuyez sur « Source List », puis sur .

2 Appuyez sur « Sound ».

Le menu de réglage du son apparaît.

3 Appuyez sur « Listening Position ».

L'écran de réglage apparaît.

4 Réglez la position d'écoute.

Appuyez sur « Front L », « Front R », « Front », « All » ou « Custom ».

5 Réglez la position d'écoute.

Si vous sélectionnez « Front L », « Front R », « Front » ou « All » à l'étape 4 ci-dessus, vous pouvez régler la position du caisson de graves.

Appuyez sur « Near », « Normal » ou « Far ».

La configuration est terminée.

Pour désactiver la synchronisation intelligente, sélectionnez « OFF ».

Pour revenir à l'écran précédent, appuyez sur « Back ».

Calibrage précis de la position d'écoute — Réglage de la synchronisation intelligente

Vous pouvez calibrer précisément votre position d'écoute à partir de chaque haut-parleur de sorte que le décalage sonore parvienne de façon plus adéquate à l'auditeur.

Avant de commencer, mesurez la distance entre votre position d'écoute et chaque haut-parleur.

- 1 En cours de réception/lecture, appuyez sur « Source List », puis sur .**
- 2 Appuyez sur « Sound », puis sur « Listening Position ».**
- 3 Appuyez sur « Custom », puis sur « Custom Tune ».**
L'écran de réglage apparaît.

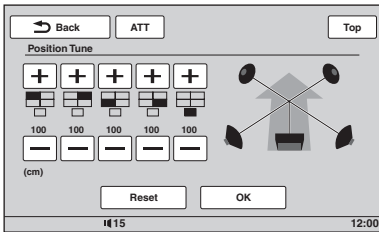

- 4 Appuyez sur +/- pour chaque haut-parleur afin de régler la distance entre votre position d'écoute et les haut-parleurs.**

La distance peut être réglée par incréments de 2 cm, entre 0 et 400 cm.

Pour rétablir le réglage par défaut, appuyez sur « Reset ».

- 5 Appuyez sur « OK ».**
La configuration est terminée.

Pour revenir à l'écran précédent, appuyez sur « Back ».

Remarque

Le réglage s'applique uniquement une fois que vous avez appuyé sur « OK ».

Configuration des haut-parleurs et réglage du volume

Création d'un haut-parleur central virtuel — CSO

Afin de profiter pleinement du son surround, il est préférable de disposer de 5 haut-parleurs (avant gauche/droit, arrière gauche/droit, central) et d'un caisson de graves. Le CSO (Répartiteur du haut-parleur central) vous permet de créer un haut-parleur central virtuel même si un haut-parleur central n'est pas raccordé.

- 1 En cours de lecture de disque/USB, appuyez sur « Source List », puis sur .**
- 2 Appuyez sur « Sound ».**
Le menu de réglage du son apparaît.
- 3 Appuyez sur « CSO ».**
Les options apparaissent.
- 4 Appuyez sur « CSO1 », « CSO2 » ou « CSO3 ».**
La configuration est terminée.

Pour revenir à l'écran précédent, appuyez sur « Back ».

Remarque

Le mode « CSO » fonctionne uniquement lorsque « Multi Ch Output » est réglé sur « Multi » (page 64) puisqu'il fonctionne uniquement pour la lecture de sources multi-canaux.

Utilisation des haut-parleurs arrière comme caisson de graves — RBE

Le mode RBE (Optimiseur des graves arrière) optimise le son des graves en appliquant le réglage du filtre passe-bas (page 63) aux haut-parleurs arrière. Cette fonction permet aux haut-parleurs arrière de jouer le rôle de caisson de graves même si ce dernier n'est pas raccordé.

- 1 En cours de réception/lecture, appuyez sur « Source List », puis sur .**
- 2 Appuyez sur « Sound ».**
Le menu de réglage du son apparaît.
- 3 Appuyez sur ▲/▼ pour faire défiler, puis sur « RBE ».**
Les options apparaissent.

suite à la page suivante →

4 Appuyez sur « RBE1 », « RBE2 » ou « RBE3 ».

La configuration est terminée.

Pour revenir à l'écran précédent, appuyez sur « Back ».

Réglage du volume des haut-parleurs

Vous pouvez ajuster le niveau de volume de chaque haut-parleur raccordé.

Les haut-parleurs pouvant être réglés sont « Front R » (avant droit), « Front L » (avant gauche), « Surround L » (arrière gauche), « Surround R » (arrière droit) et « Subwoofer* ».

* Peut être réglé uniquement si un caisson de graves est raccordé et si « Subwoofer » est réglé sur « ON » (page 62).

1 Tandis que l'appareil est hors tension, appuyez sur « Source List », puis sur .

2 Appuyez sur « Sound ».

Le menu de réglage du son apparaît.

3 Appuyez sur ▲/▼ pour faire défiler, puis sur « 4.1ch Speaker Level ».

L'écran de réglage apparaît.

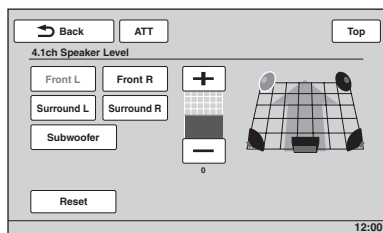

4 Appuyez sur le haut-parleur, puis sur +/- pour régler le volume.

Répétez cette étape pour ajuster le volume de tous les haut-parleurs.

Pour rétablir le réglage par défaut, appuyez sur « Reset ».

Pour revenir à l'écran précédent, appuyez sur « Back ».

Réglage du moniteur

Réglage de l'angle du moniteur (XNV-L77BT/770BT uniquement)

Pour une meilleure visualisation, vous pouvez régler l'angle du moniteur.

1 Appuyez sur « Source List », puis sur .

2 Appuyez sur « General ».

Le menu de réglage général apparaît.

3 Appuyez sur ▲/▼ pour faire défiler, puis sur « Monitor Angle ».

L'écran de réglage apparaît.

4 Appuyez sur +/- pour régler l'angle.

Le réglage est enregistré.

Le moniteur conserve l'angle même après ouverture et fermeture de la façade.

Pour revenir à l'écran précédent, appuyez sur « Back ».

Étalonnage de l'écran tactile

L'étalonnage de l'écran tactile est nécessaire si la position d'appui ne correspond pas au bon élément.

1 Appuyez sur « Source List », puis sur .

2 Appuyez sur « General ».

Le menu de réglage général apparaît.

3 Appuyez sur ▲/▼ pour faire défiler, puis sur « Touch Panel Adjust ».

L'écran de réglage apparaît.

4 Appuyez sur les cibles les unes après les autres.

L'étalonnage est terminé.

Pour annuler l'étalonnage, appuyez sur « Cancel ».

Réglage de l'écran d'arrière-plan

Vous pouvez sélectionner le thème de l'écran, la luminosité du visualiseur et de l'image de l'écran d'arrière-plan en fonction de vos préférences.

- 1 Appuyez sur « Source List », puis sur .
- 2 Appuyez sur « Screen ». Le menu de réglage de l'écran apparaît.
- 3 Appuyez sur « Screen Select ». Les options apparaissent.
- 4 Sélectionnez le thème de l'écran. Appuyez sur « Screen Theme », puis sur le type souhaité.
- 5 Sélectionnez le visualiseur. Appuyez sur « Visualizer », puis sur le type souhaité.
- 6 Sélectionnez la luminosité de l'écran. Appuyez sur « Day / Night mode », puis sur l'une des options suivantes.

« **Auto** » : permet de commuter la luminosité automatiquement lorsque vous allumez les phares. (Disponible uniquement lorsque le câble de commande de l'éclairage est raccordé.)

« **Always Day** » : détermine la luminosité adéquate en cas d'utilisation dans la journée.

« **Always Night** » : détermine la luminosité adéquate en cas d'utilisation la nuit.

Pour revenir à l'écran précédent, appuyez sur « Back ».

Sélection de la qualité d'image — Picture EQ

Vous pouvez sélectionner une qualité d'image adaptée à la luminosité intérieure de la voiture. Les options sont indiquées ci-dessous.

- « **Dynamic** » : image vive avec des couleurs claires et lumineuses.
- « **Standard** » : qualité d'image standard.
- « **Theater** » : éclaire le moniteur, convient pour des films sombres.
- « **Sepia** » : applique un ton sépia à l'image.
- « **Custom 1** », « **Custom 2** » : paramètres réglables par l'utilisateur (page 57).

- 1 En cours de lecture de vidéo/d'images, appuyez sur « Source List », puis sur .

- 2 Appuyez sur « Screen ». Le menu de réglage de l'écran apparaît.
- 3 Appuyez sur « Picture EQ ». Les options apparaissent.
- 4 Appuyez sur l'option souhaitée.

Pour revenir à l'écran précédent, appuyez sur « Back ».

Personnalisation de la qualité d'image

Les options « Custom 1 » et « Custom 2 » de Picture EQ vous permettent de créer votre propre réglage de qualité d'image en ajustant les tons de l'image.

- 1 En cours de lecture de vidéo/d'images, appuyez sur « Source List », puis sur .
- 2 Appuyez sur « Screen », puis sur « Picture EQ ».
- 3 Appuyez sur « Custom 1 » ou « Custom 2 », puis sur « Custom Tune ». L'écran de réglage apparaît.

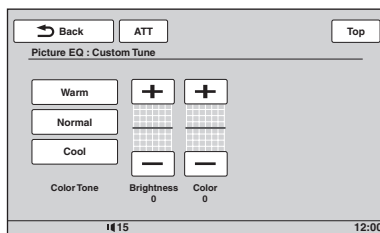

- 4 Appuyez sur « Warm », « Normal » ou « Cool » pour sélectionner « Color Tone ».
- 5 Appuyez sur +/- dans « Brightness » et « Color » afin de régler leurs niveaux.

Pour revenir à l'écran précédent, appuyez sur « Back ».

Remarque

La qualité d'image de la caméra de recul ne peut être réglée.

Sélection du format d'images

Vous pouvez changer le format de l'écran.
Les options sont indiquées ci-dessous.

« **Normal** » : image au format 4:3 (image normale).



« **Wide** » : image au format 4:3 étirée sur les côtés gauche et droit de l'écran, avec les parties supérieure et inférieure qui dépassent coupées pour un affichage sur l'écran entier.



« **Full** » : image au format 16:9.



« **Zoom** » : image au format 4:3 étirée sur les côtés gauche et droit de l'écran.



1 En cours de lecture de vidéo/d'images, appuyez sur « Source List », puis sur .

2 Appuyez sur « Screen ».

Le menu de réglage de l'écran apparaît.

3 Appuyez sur « Aspect ».

Les options apparaissent.

4 Appuyez sur l'option souhaitée.

Pour revenir à l'écran précédent, appuyez sur « Back ».

Remarque

Le format de l'écran de la caméra de recul ne peut pas être modifié.

Réglages

Le menu de réglage comprend les catégories suivantes.

- « **General** » : réglages généraux (page 59)
- « **Sound** » : réglages du son (page 61)
- « **Screen** » : réglages de l'écran (page 63)
- « **Visual** » : DVD et autres réglages de lecture (page 64)

Utilisation des réglages de base

Vous pouvez configurer les rubriques du menu en suivant la procédure suivante.

Par exemple, pour régler la démonstration.

1 Tandis que l'appareil est hors tension, appuyez sur « Source List », puis sur .

Dans le menu principal, appuyez sur .

Le menu de réglage apparaît.

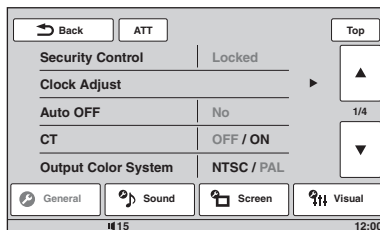

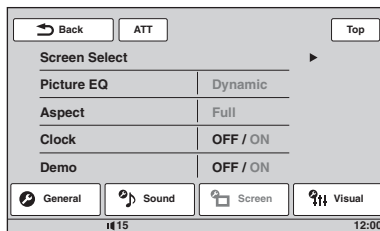

2 Appuyez sur « Screen ».

L'écran de réglage de l'écran apparaît.



3 Appuyez sur « Demo » pour régler la fonction sur « ON » ou « OFF ».

La configuration est terminée.

Pour faire défiler les options (uniquement si nécessaire), appuyez sur / .

Pour revenir à l'écran précédent, appuyez sur « Back ».

Réglages généraux

Appuyez sur  → « General » → la rubrique souhaitée → l'option souhaitée. Pour obtenir des informations détaillées sur cette procédure, reportez-vous à la section « Utilisation des réglages de base » à la page 58.

Pour obtenir des informations détaillées, reportez-vous aux numéros de pages indiqués. « ● » indique le réglage par défaut.

Rubrique	Option	Objet	Etat de l'appareil
Security Control (page 67)	–	–	Tous les états.
Clock Adjust (page 67)	–	–	Tous les états.
Auto OFF S'éteint automatiquement après un délai souhaité lorsque l'appareil est hors tension.	No (●)	Permet de désactiver la fonction de mise hors tension automatique.	Tous les états.
	30sec, 30min, 60min	Permet de sélectionner le délai souhaité.	
CT (Heure) (page 26, 27)	ON	Permet d'activer la fonction CT.	Tous les états.
	OFF (●)	Permet de désactiver la fonction CT.	
Output Color System Permet de modifier le système couleur en fonction du moniteur raccordé. (Le système SECAM n'est pas pris en charge.)	PAL (●)	Permet d'activer PAL.	Appareil hors tension.
	NTSC	Permet d'activer NTSC.	
Dimmer Change la luminosité de l'affichage.	Auto (●)	Permet de réduire automatiquement la luminosité de l'affichage lorsque vous allumez les phares. (Disponible uniquement lorsque le câble de commande de l'éclairage est raccordé.)	Tous les états.
	ON	Permet de réduire la luminosité de l'affichage.	
Dimmer Level Permet de régler le niveau de luminosité lorsque le régulateur de luminosité est activé.	(-5 ~ +5) ● : 0	Permet de sélectionner le niveau.	Tous les états.
Touch Panel Adjust (page 56)	–	–	Tous les états.

suite à la page suivante →

Rubrique	Option	Objet	Etat de l'appareil
Beep	ON (●)	Permet d'activer le son de fonctionnement.	Tous les états.
	OFF	Permet de désactiver le son de fonctionnement.	
Language	English (●), Español, Русский	Permet de sélectionner la langue d'affichage.	Appareil hors tension.
Key Illumination	ON (●)	Permet d'activer l'éclairage des touches.	Tous les états.
	OFF	Permet de désactiver l'éclairage des touches.	
Rotary Commander Change le sens de fonctionnement des commandes du satellite de commande.	Default (●)	Permet de l'utiliser dans le sens par défaut.	Tous les états.
	Reverse	Permet de l'utiliser à droite de la colonne de direction.	
AUX1 Input (page 68) Permet de régler le type de périphérique raccordé aux bornes AUX1 IN afin de commuter vers l'écran d'arrière-plan en conséquence.	Video (●)	Permet d'afficher l'image du périphérique raccordé.	Appareil hors tension.
	Audio	Permet d'afficher l'écran d'arrière-plan de cet appareil.	
	OFF	Permet de désactiver l'entrée AUX.	
AUX2 Input (page 68) Permet de régler le type de périphérique raccordé aux bornes AUX2 IN afin de commuter vers l'écran d'arrière-plan en conséquence.	Video (●)	Permet d'afficher l'image du périphérique raccordé.	Appareil hors tension.
	Audio	Permet d'afficher l'écran d'arrière-plan de cet appareil.	
	OFF	Permet de désactiver l'entrée AUX.	
No Signal Permet de changer automatiquement l'écran lorsqu'aucun signal vidéo externe n'est détecté.	Through	Permet d'afficher l'écran sans signal.	Appareil hors tension.
	Blank (●)	Permet d'afficher l'écran de lecture audio avec l'indication de l'absence de signal.	

Rubrique	Option	Objet	Etat de l'appareil
Camera Input Active l'entrée vidéo à partir de la caméra de recul raccordée.	OFF	Permet de désactiver l'entrée.	Tous les états.
	ON (●)	Permet d'afficher l'image à partir de la caméra de recul lorsque le témoin arrière s'allume (ou lorsque le levier de vitesse est en position R (marche arrière)).	
Rear View Camera Setting (page 68)	–	–	Tous les états.
Monitor Angle (XNV-L77BT/770BT uniquement) (page 56)	–	–	Tous les états.

Réglages du son

Appuyez sur  → « Sound » → la rubrique souhaitée → l'option souhaitée. Pour obtenir des informations détaillées sur cette procédure, reportez-vous à la section « Utilisation des réglages de base » à la page 58.

Pour obtenir des informations détaillées, reportez-vous aux numéros de pages indiqués. « ● » indique le réglage par défaut.

Rubrique	Option	Objet	Etat de l'appareil
EQ7 (page 53)	OFF (●)	Permet de désactiver la courbe de l'égaliseur.	En cours de réception/lecture.
	Xplod, Vocal, Edge, Cruise, Space, Gravity, Custom	Permet de sélectionner la courbe de l'égaliseur, de la personnaliser.	
Balance/Fader (page 54)	Balance : (-15 ~ +15) Fader : (-15 ~ +15) ● : 0	Permet de régler le niveau.	En cours de réception/lecture.
	Subwoofer : (-6 ~ +6) ● : 0	Permet d'ajuster le niveau de volume du caisson de graves. (Disponible uniquement lorsque « Subwoofer » est réglé sur « ON ».)	

suite à la page suivante →

Rubrique	Option	Objet	Etat de l'appareil
Listening Position (page 54) Permet de régler la position d'écoute et celle du caisson de graves.	OFF (●)	Permet de ne pas régler la position d'écoute.	En cours de réception/lecture.
	Front L	Permet de régler le haut-parleur avant gauche.	
	Front R	Permet de régler le haut-parleur avant droit.	
	Front	Permet de régler le haut-parleur avant central.	
	All	Permet de définir le centre de votre véhicule.	
	Custom	Permet de calibrer précisément la position d'écoute (page 55).	
	Subwoofer : Near, Normal (●), Far	Permet de sélectionner la position du caisson de graves. (Disponible uniquement lorsque « Subwoofer » est réglé sur « ON » et lorsque la position d'écoute est réglée sur « Front L », « Front R », « Front » ou « All ».)	
CSO (Répartiteur du haut-parleur central) (page 55) Permet de régler le mode du haut-parleur central virtuel.	OFF (●), CSO1, CSO2, CSO3	Permet de sélectionner le mode.	En cours de lecture de disque/USB.
Subwoofer Permet de régler le statut de raccordement du caisson de graves.	ON (●)	Permet de régler le statut de raccordement sur ON (activé).	Appareil hors tension.
	OFF	Permet de régler le statut de raccordement sur OFF (désactivé).	
RBE (Optimiseur de graves arrière) (page 55) Permet d'utiliser les haut-parleurs arrière comme caisson de graves.	OFF (●), RBE1, RBE2, RBE3	Permet de sélectionner le mode.	En cours de réception/lecture.

Rubrique	Option	Objet	Etat de l'appareil
Crossover Filter Permet de sélectionner la fréquence de coupure des haut-parleurs avant/arrière (HPF) et du caisson de graves (LPF).	LPF : 50 Hz, 60 Hz, 80 Hz, 100 Hz (●), 120 Hz	Permet de sélectionner la fréquence de coupure. (Disponible uniquement lorsque « Subwoofer » est réglé sur « ON ».)	En cours de réception/lecture.
	HPF : OFF (●)	Permet de ne pas couper la fréquence.	
	HPF : 50 Hz, 60 Hz, 80 Hz, 100 Hz, 120 Hz	Permet de sélectionner la fréquence de coupure.	
	Subwoofer Phase : Normal (●), Reverse	Permet de sélectionner la phase du caisson de graves. (Disponible uniquement lorsque « Subwoofer » est réglé sur « ON ».)	
4.1ch Speaker Level (page 56)	–	–	Appareil hors tension.

Réglages de l'écran

Appuyez sur  → « Screen » → la rubrique souhaitée → l'option souhaitée. Pour obtenir des informations détaillées sur cette procédure, reportez-vous à la section « Utilisation des réglages de base » à la page 58.

Pour obtenir des informations détaillées, reportez-vous aux numéros de pages indiqués. « ● » indique le réglage par défaut.

Rubrique	Option	Objet	Etat de l'appareil
Screen Select (page 57)	–	–	Tous les états.
Picture EQ (page 57)	Dynamic (●), Standard, Theater, Sepia	Permet de sélectionner la qualité d'image.	En cours de lecture de vidéo/d'images.
	Custom 1, Custom 2	Permet de personnaliser la qualité d'image.	
Aspect (page 58)	Full (●), Normal, Wide, Zoom	Permet de sélectionner le format de l'écran.	En cours de lecture de vidéo/d'images.
Clock Permet d'afficher/de masquer l'affichage de l'horloge dans le coin inférieur droit de l'écran.	ON (●)	Permet d'afficher l'horloge.	Tous les états.
	OFF	Permet de masquer l'horloge.	

suite à la page suivante →



Rubrique	Option	Objet	Etat de l'appareil
Demo	ON (●)	Permet d'activer la démonstration.	Appareil hors tension.
	OFF	Permet de désactiver la démonstration.	

DVD et autres réglages de lecture

Appuyez sur  → « Visual » → la rubrique souhaitée → l'option souhaitée. Pour obtenir des informations détaillées sur cette procédure, reportez-vous à la section « Utilisation des réglages de base » à la page 58.

Pour obtenir des informations détaillées, reportez-vous aux numéros de pages indiqués. « ● » indique le réglage par défaut.

Rubrique	Option	Objet	Etat de l'appareil
DVD Menu Language	–	Permet de changer la langue du menu du disque.	Appareil hors tension.
DVD Audio Language	–	Permet de changer la langue de la bande son.	Appareil hors tension.
DVD Subtitle Language	–	Permet de changer la langue des sous-titres enregistrés sur le disque.	Appareil hors tension.
Audio DRC Permet d'avoir un son clair lorsque le volume est faible. Disponible uniquement pour un DVD* conforme à Audio DRC (Contrôle de plage dynamique).	Standard (●)	Permet de sélectionner le réglage standard.	Appareil hors tension.
	Wide	Permet d'avoir la sensation d'assister à un spectacle.	
* Sauf pour les DVD-R/DVD-R DL/ DVD-RW en mode VR.			
Multi Ch Output Permet de commuter la méthode de sortie des sources multi-canaux.	Multi (●)	Permet d'émettre le son en 4.1 canaux.	Appareil hors tension.
	Stereo	Permet de réduire le son en un son 2 canaux.	
DVD Parental Control (page 29)	–	Permet de verrouiller/déverrouiller un disque.	Appareil hors tension.
DVD Parental Rating (page 29)	–	Permet de régler le niveau de restriction en fonction de la zone sélectionnée.	Appareil hors tension.
DVD Parental Area (page 29)	–	Permet de régler la norme de restriction par zone.	Appareil hors tension.

Rubrique	Option	Objet	Etat de l'appareil	
DVD Playlist Play (Pour les DVD-R/DVD-R DL/ DVD-RW en mode VR uniquement)	Original (●)	Permet de lire les titres originaux enregistrés.	Appareil hors tension.	
	Playlist	Permet de lire une liste de lecture éditée.		
DVD Direct Search (page 31) Permet de régler l'élément recherché pour la recherche directe sur un DVD.	Chapter (●)	Permet de rechercher un chapitre.	Tous les états.	
	Title	Permet de rechercher un titre.		
Monitor Type Sélectionne le format adapté au moniteur raccordé. (Le format d'écran de cet appareil change également.) Selon le disque, « 4:3 Letter Box » peut être sélectionné automatiquement à la place de « 4:3 Pan Scan », et vice- versa.	16:9 (●)	Permet d'afficher une image grand écran. Adapté lors du raccordement à un moniteur grand écran ou un moniteur doté d'une fonction mode grand écran.	Appareil hors tension.	
		4:3 Letter Box		Permet d'afficher une image grand écran avec des bandes sur les parties supérieure et inférieure de l'écran. Adapté lors du raccordement à un moniteur avec un écran 4:3.
		4:3 Pan Scan		Permet d'afficher une image grand écran sur l'écran entier et de couper automatiquement les parties qui dépassent.
ZAPPIN Time (page 40)	6sec, 15sec (●), 30sec	Permet de sélectionner le temps de lecture de la fonction ZAPPIN.	En cours de lecture audio.	
ZAPPIN Tone (page 40)	ON (●)	Permet d'activer le bip sonore lors des passages d'une plage à l'autre.	En cours de lecture audio.	
	OFF	Permet de désactiver le son du bip.		

suite à la page suivante →

Rubrique	Option	Objet	Etat de l'appareil
Multi Disc Resume	ON (●)	Permet d'enregistrer les réglages de reprise dans la mémoire pour 5 disques vidéo* au maximum. * DVD VIDEO/VCD/DivX/MPEG-4 uniquement.	Appareil hors tension.
	OFF	Permet de ne pas enregistrer les réglages de reprise dans la mémoire. La fonction de reprise de la lecture est disponible uniquement pour le disque actuellement inséré dans l'appareil.	
USB Resume	ON (●)	Permet de mémoriser les réglages de reprise de la lecture pour les fichiers DivX/MPEG-4 du périphérique USB.	Appareil hors tension.
	OFF	Permet de ne pas enregistrer les réglages de reprise dans la mémoire.	
JPEG Slide Show	5sec (●), 20sec, 60sec, Fixed	Permet de sélectionner l'intervalle de diaporama.	Appareil hors tension.
Video CD PBC (page 27)	ON (●)	Permet de lire des VCD avec la fonction PBC.	Appareil hors tension.
	OFF	Permet de lire des VCD sans la fonction PBC.	
DivX VOD Registration Code Affiche le code d'enregistrement de cet appareil. Pour obtenir des informations détaillées, reportez-vous à la page 71.	Done	Permet de désactiver l'affichage.	Appareil hors tension.
DivX VOD Deactivate Code Permet de désactiver l'enregistrement de cet appareil pour la lecture vidéo à la demande DivX.	Done	Permet de désactiver l'affichage.	Appareil hors tension.

Remarque

Si le contrôle parental est activé, la reprise de la lecture est inopérante. Dans ce cas, la lecture reprend au début lors de l'insertion du disque.

Réglage du code de sécurité

Cet appareil est doté d'une fonction de sécurité pour le protéger du vol. Saisissez un code de sécurité à 4 chiffres.

Une fois la fonction de sécurité activée, vous devez saisir le code de sécurité pour mettre l'appareil sous tension après avoir réinstallé l'appareil dans une autre voiture ou après avoir chargé la batterie.

Activation de la fonction de sécurité

1 Appuyez sur « Source List », puis sur .

Le menu de réglage général apparaît. Dans le cas contraire, appuyez sur « General ».

2 Appuyez sur « Security Control ».

L'écran de réglage du code de sécurité apparaît.

3 Appuyez sur les boutons numériques pour saisir votre code de sécurité, puis sur « OK ».

4 Pour valider, appuyez sur les boutons numériques pour saisir à nouveau votre code de sécurité, puis sur « OK ».

La configuration est terminée.

Pour supprimer un numéro saisi, appuyez sur « Clear ».

Pour revenir à l'écran précédent, appuyez sur « Back ».

Lorsque vous mettez l'appareil sous tension après l'avoir réinstallé dans une autre voiture ou après avoir chargé la batterie, une fenêtre vous invite à saisir le code à 4 chiffres. Appuyez sur les boutons numériques pour saisir votre code de sécurité.

Désactivation de la fonction de sécurité

1 Suivez les étapes 1 à 2 ci-dessus.

L'écran de déverrouillage de la sécurité apparaît.

2 Appuyez sur les boutons numériques pour saisir votre code de sécurité.

« Unlocked » apparaît et la fonction de sécurité est déverrouillée.

Réglage de l'horloge

L'horloge fonctionne suivant un cycle de 24 heures.

1 Appuyez sur « Source List », puis sur .

Le menu de réglage général apparaît. Dans le cas contraire, appuyez sur « General ».

2 Appuyez sur « Clock Adjust ».

L'écran de réglage apparaît.

3 Réglez l'heure et les minutes.

Par exemple, pour régler 8:30, appuyez sur « 0830 ».

4 Appuyez sur « OK ».

La configuration est terminée.

Pour supprimer un numéro saisi, appuyez sur « Clear ».

Pour revenir à l'écran précédent, appuyez sur « Back ».

Remarque

L'horloge n'est pas synchronisée avec l'indication de l'heure en mode de navigation.

Utilisation d'un appareil en option

Appareil audio/vidéo auxiliaire

Vous pouvez raccorder jusqu'à 2 appareils en option, comme un lecteur portable, une console de jeu, etc., aux bornes AUX1 IN et AUX2 IN de l'appareil.

Sélection de l'appareil auxiliaire

1 Appuyez sur « Source List », puis sur « AUX ».

L'écran de lecture AUX apparaît.

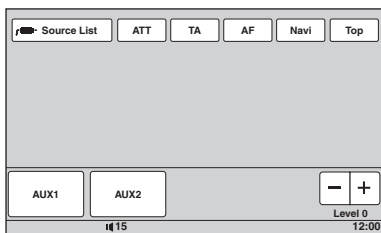

2 Appuyez sur « AUX1 » ou « AUX2 » pour sélectionner l'appareil.

Utilisez les commandes de l'appareil portable lui-même.

Réglage du niveau de volume

Avant de commencer la lecture, n'oubliez pas de régler le volume de chaque appareil raccordé. Le niveau de volume est le même pour « AUX1 » et « AUX2 ».

1 Réduisez le volume sur cet appareil.

2 Appuyez sur « Source List », puis sur « AUX ».

L'écran de lecture AUX apparaît.

3 Démarrez la lecture sur l'appareil portable, à un niveau de volume modéré.

4 Réglez votre appareil sur le volume d'écoute habituel.

5 Appuyez plusieurs fois sur -/+ dans « Level » pour régler le niveau.

Le niveau peut être réglé par incréments uniques, entre -8 et +18.

Réglage du type d'appareil

Lors de la configuration du type (vidéo ou audio) de chaque appareil raccordé, l'écran d'arrière-plan peut être modifié en conséquence.

1 Tandis que l'appareil est hors tension, appuyez sur « Source List », puis sur .

Le menu de réglage général apparaît. Dans le cas contraire, appuyez sur « General ».

2 Appuyez sur / pour faire défiler, puis sur « AUX1 Input » ou « AUX2 Input ».

3 Appuyez sur « Audio » ou sur « Video ».

La configuration est terminée.

Pour désactiver l'entrée AUX, sélectionnez « OFF ».

Pour revenir à l'écran précédent, appuyez sur « Back ».

Caméra de recul

En raccordant la caméra de recul en option à la borne CAMERA IN, vous pouvez afficher l'image en provenance de la caméra de recul.

L'image de la caméra de recul apparaît lorsque le témoin arrière s'allume (ou lorsque le levier de vitesse est en position R (marche arrière)).

Remarques

- Lorsque vous reculez, observez votre entourage avec attention pour votre sécurité. Ne vous fiez pas uniquement à la caméra de recul.
- L'image de la caméra de recul n'apparaît dans le moniteur arrière.

Conseil

Même si une caméra de recul est raccordée, vous pouvez régler l'appareil afin de ne pas afficher l'image de cette dernière en désactivant l'entrée caméra (page 61).

Réglages de la caméra de recul

Vous pouvez afficher les rubriques de réglage sur l'image en provenance de la caméra de recul pour vous aider à procéder au réglage.

Ce réglage est disponible uniquement lorsque :
– « Camera Input » est réglé sur « ON » (page 61) ;
– le frein à main est serré.

1 Appuyez sur « Source List », puis sur .

Le menu de réglage général apparaît. Dans le cas contraire, appuyez sur « General ».

2 Appuyez sur ▲/▼ pour faire défiler, puis sur « Rear View Camera Setting ».

Les rubriques de réglage apparaissent.

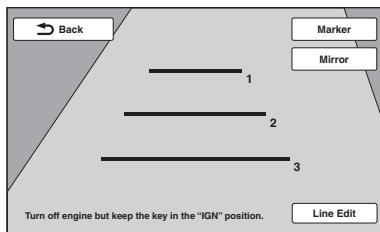

Affichage des lignes de démarcation

Appuyez sur « Marker ».

Appuyez à nouveau sur « Marker » pour masquer les lignes de démarcation.

Inversement de l'image

Appuyez sur « Mirror ».

Une image inversée en miroir s'affiche.

Edition de lignes

1 Appuyez sur « Line Edit ».

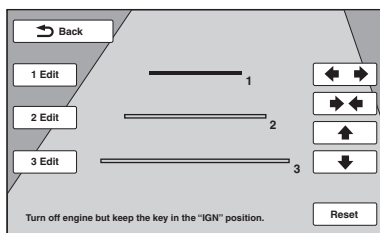

2 Sélectionnez la ligne à éditer.

Appuyez sur « 1 Edit », « 2 Edit » ou « 3 Edit » correspondant à la ligne à éditer.

3 Editez la ligne.

Pour augmenter la longueur, appuyez sur ◀▶.

Pour la réduire, appuyez sur ▶◀.

Pour régler la position, appuyez sur ▲ ou sur ▼.

Pour rétablir le réglage par défaut, appuyez sur « Reset ».

Pour revenir à l'écran précédent, appuyez sur « Back ».

Informations complémentaires

Précautions

- Laissez l'appareil refroidir avant de l'utiliser si votre véhicule est resté garé en plein soleil.
- L'antenne électrique se déploie automatiquement.

Condensation

Si de l'humidité se forme dans l'appareil, retirez le disque et attendez environ une heure pour qu'il sèche sinon il ne fonctionnera pas correctement.

Pour conserver un son de haute qualité

Ne renversez pas de liquide sur l'appareil ou les disques.

Remarques sur l'écran LCD

- N'exercez pas de pression sur l'écran LCD car vous risqueriez de déformer l'image ou d'entraîner un dysfonctionnement (par exemple, l'image peut devenir floue ou l'écran LCD peut être endommagé).
- Appuyez sur l'écran LCD uniquement avec le doigt car vous risqueriez de l'endommager ou de le casser.
- Nettoyez l'écran LCD avec un chiffon doux et sec. N'utilisez pas de solvants tels que de l'essence, du diluant, des nettoyants disponibles dans le commerce ou des sprays antistatiques.
- Utilisez cet appareil à des températures comprises entre 5 et 45 °C.
- Si votre véhicule est garé dans un lieu froid ou chaud, l'image risque de ne pas être nette. Cependant, le moniteur n'est pas endommagé et l'image redevient nette une fois que la température de la voiture redevient normale.
- Des points bleus, rouges ou verts stationnaires apparaissent sur le moniteur. C'est ce qu'on appelle des « points brillants », ils peuvent apparaître sur n'importe quel écran LCD. L'écran LCD est issu d'une technologie de haute précision et plus de 99,99 % de ses segments sont opérationnels. Cependant, il est possible qu'un petit pourcentage (généralement 0,01 %) des segments ne s'allume pas correctement. Toutefois, ceci ne gêne en aucun cas la visualisation.

Remarques sur les disques

- N'exposez pas les disques aux rayons directs du soleil ou à des sources de chaleur telles que des conduits d'air chaud et ne les laissez pas dans une voiture garée en plein soleil.
- Avant de lire les disques, essayez-les avec un chiffon de nettoyage en partant du centre. N'utilisez pas de solvants comme de l'essence, du dissolvant ou des nettoyants disponibles dans le commerce.
- Cet appareil est conçu pour la lecture des disques conformes à la norme Compact Disc (CD). Les DualDiscs et certains disques de musique encodés par des technologies de protection des droits d'auteur ne sont pas conformes à la norme Compact Disc (CD), par conséquent, il est possible que ces disques ne puissent pas être lus sur cet appareil.
- **Disques NE POUVANT PAS être lus sur cet appareil**
 - les disques sur lesquels sont collés des étiquettes, des autocollants, du ruban adhésif ou du papier. L'utilisation de tels disques peut entraîner des problèmes de fonctionnement ou les endommager ;
 - les disques de forme non standard (notamment en forme de cœur, de carré ou d'étoile). Vous risquez d'endommager votre appareil si vous essayez de le faire ;
 - les disques de 8 cm.



- Cet appareil est compatible avec les normes suivantes.
 - Pour les DATA CD
 - Format ISO 9660 niveau 1/2, format d'extension Joliet/Romeo
 - Multisession
 - Pour les DATA DVD
 - Format UDF Bridge (hybride UDF et ISO 9660)
 - Multi Border
- Nombre maximal de :
 - dossiers (albums) : 256 (y compris le répertoire racine et les dossiers vides) ;
 - fichiers (plages/images/vidéos) et de dossiers contenus sur un disque : 2 000 (voire moins de 2 000 si des noms de fichier/dossier contiennent de nombreux caractères) ;
 - caractères affichables pour un nom de dossier/fichier : 64 (Joliet/Romeo).

Remarques sur la finalisation des disques

Les disques suivants doivent être finalisés pour pouvoir être lus sur cet appareil.

- DVD-R/DVD-R DL (en mode vidéo/mode VR)
- DVD-RW en mode vidéo
- DVD+R/DVD+R DL
- CD-R
- CD-RW

Les disques suivants peuvent être lus sans finalisation.

- DVD+RW – finalisé automatiquement.
- DVD-RW en mode VR – la finalisation n'est pas nécessaire.

Pour obtenir des informations détaillées, reportez-vous au mode d'emploi fourni avec le disque.

Remarque sur les opérations de lecture des DVD et des VCD

Certaines opérations de lecture des DVD et VCD peuvent être intentionnellement réglées par les éditeurs de logiciels. Etant donné que cet appareil lit les DVD et les VCD selon le contenu du disque conçu par les éditeurs de logiciels, certaines fonctions de lecture risquent de ne pas être disponibles. Reportez-vous également au mode d'emploi fourni avec les DVD ou VCD.

Remarques sur les DATA CD et DATA DVD

- Certains DATA CD/DATA DVD (selon l'appareil utilisé pour l'enregistrement ou selon l'état du disque) risquent de ne pas être lus sur cet appareil.
- La finalisation est requise pour certains disques (page 70).

Remarques sur les CD multisession/DVD Multi Border

Cet appareil peut lire les CD multisession/DVD Multi Border dans les conditions suivantes. Notez que la session doit être fermée et le disque finalisé.

- Lorsqu'un CD-DA (CD audio numérique) est enregistré dans la première session :
L'appareil reconnaît le disque comme un CD-DA et seul le CD-DA de la première session est lu, même si un autre format (par exemple MP3) est enregistré dans d'autres sessions.
- Lorsqu'un CD-DA est enregistré dans une session autre que la première :
L'appareil reconnaît le disque comme un DATA CD ou un DATA DVD et toutes les sessions CD-DA sont ignorées.
- Lorsqu'un fichier MP3/WMA/AAC/JPEG/DivX/MPEG-4 est enregistré :
Seules les sessions contenant le type de fichier sélectionné (audio/vidéo/image)* sont lues (si un CD-DA ou d'autres données sont enregistrés dans d'autres sessions, ils sont ignorés).

* Pour obtenir des informations détaillées sur la sélection du type de fichier, reportez-vous à la page 40.

Ordre de lecture des fichiers MP3/WMA/AAC/JPEG/DivX®/MPEG-4

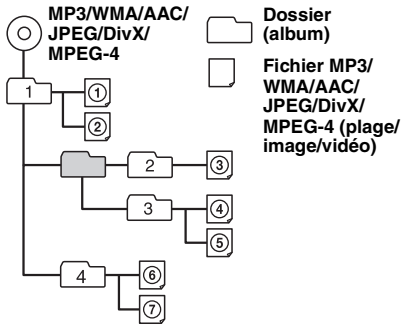

A propos des fichiers MP3

- MP3, qui est l'abréviation de MPEG-1 Audio Layer-3, est un format standard de compression de fichiers musicaux. Il comprime les données de CD audio à environ 1/10 de leur taille initiale.
- Versions 1.0, 1.1, 2.2, 2.3 et 2.4 des étiquettes ID3 applicables aux fichiers MP3 uniquement. L'étiquette ID3 compte 15/30 caractères (1.0 et 1.1) ou 63/126 caractères (2.2, 2.3 et 2.4).
- Lors de l'identification d'un fichier MP3, veuillez à ajouter l'extension « .mp3 » au nom de chaque fichier.
- Lors de la lecture d'un fichier MP3 VBR (Débit variable) ou pendant l'avance ou le retour rapide, le temps de lecture écoulé qui s'affiche peut être inexact.

Remarque sur le MP3

Il est possible que le son soit intermittent lors de la lecture d'un fichier MP3 à haut débit binaire (par exemple 192 kbit/s).

A propos des fichiers WMA

- WMA, qui est l'abréviation de Windows Media Audio, est un format standard de compression des fichiers musicaux. Il comprime les données de CD audio à environ un 1/22* de leur taille initiale.
- L'étiquette WMA compte 63 caractères.
- Lors de l'identification d'un fichier WMA, veuillez à ajouter l'extension « .wma » au nom de chaque fichier.
- Lors de la lecture d'un fichier WMA VBR (Débit variable) ou pendant l'avance ou le retour rapide, le temps de lecture écoulé qui s'affiche peut être inexact.

* uniquement pour 64 kbits/s

Remarque sur le WMA

La lecture des fichiers WMA suivants n'est pas prise en charge.

- fichiers comprimés sans perte
- fichiers protégés par copyright

A propos des fichiers AAC

- L'étiquette AAC compte 126 caractères.
- Lors de l'identification d'un fichier AAC, veuillez à ajouter l'extension « .m4a » au nom de chaque fichier.

A propos des fichiers JPEG

- JPEG, qui est l'abréviation de Joint Photographic Experts Group, est un format standard de compression des fichiers d'image. Il comprime les images fixes d'environ un 1/10 à 1/100 de leur taille initiale.
- Lors de l'identification d'un fichier JPEG, veuillez à ajouter l'extension « .jpg » au nom de chaque fichier.

Remarque sur le JPEG

La lecture des fichiers JPEG suivants n'est pas prise en charge.

A propos des fichiers vidéo DivX

DivX® est un format vidéo numérique développé par DivX, Inc. Ce produit est un produit DivX Certified officiel et peut lire les vidéos DivX. Visitez le site www.divx.com pour obtenir des informations détaillées, ainsi que des outils logiciels permettant de convertir des fichiers en vidéo DivX.

A propos de la vidéo à la demande DivX

Ce produit est un produit DivX Certified® et doit avoir été enregistré afin de lire des contenus de vidéo à la demande DivX (DivX VOD). Afin de générer le code d'enregistrement, localisez la section de vidéo à la demande DivX dans le menu de configuration visuelle. Consultez le site vod.divx.com avec ce code afin de terminer le processus d'enregistrement et d'en savoir plus à propos de la vidéo à la demande DivX.

A propos des fichiers MPEG-4

Les fichiers MPEG-4 conformes aux exigences suivantes peuvent être lus. La lecture n'est pas garantie pour tous les fichiers MPEG-4 conformes.

- Profil : profil simple MPEG-4
- Débit binaire : 7 Mbps max. sur système de fichiers USB, 10 Mbps sur DVD, 7 Mbps sur CD
- Débit d'images : 30 ips max.
- Taille de l'image : 720 × 480 pixels max.
- Audio : 320 kbit/s max. (AAC-LC)
- Extension de fichier : .mp4

A propos de l'iPod

- Vous pouvez raccorder cet appareil aux modèles d'iPod suivants. Mettez vos périphériques iPod à jour avec le logiciel le plus récent avant toute utilisation.

Made for

- iPod touch (2ème génération)
- iPod touch (1ère génération)
- iPod classic
- iPod avec vidéo*
- iPod nano (5ème génération)
- iPod nano (4ème génération)
- iPod nano (3ème génération)
- iPod nano (2ème génération)
- iPod nano (1ère génération)*
- iPhone 3GS
- iPhone 3G
- iPhone

* La commande passerager n'est pas disponible pour l'iPod nano (1ère génération) ou l'iPod avec vidéo.

- « Made for iPod » et « Made for iPhone » signifient qu'un accessoire électronique a été conçu pour être connecté spécifiquement à un iPod ou un iPhone et a été certifié par le développeur afin de répondre aux normes de performance Apple.
- Apple n'est pas responsable du fonctionnement de cet appareil ou de sa conformité aux normes de sécurité et de réglementations.

A propos de la fonction Bluetooth

Qu'est-ce que la technologie Bluetooth ?

- La technologie Bluetooth sans fil est une technologie sans fil à courte portée permettant la communication sans fil de données entre des appareils numériques comme un téléphone mobile et un casque. La technologie sans fil Bluetooth fonctionne dans un rayon d'environ 10 m. Le raccordement de deux appareils est courant, mais certains appareils peuvent être raccordés à plusieurs périphériques à la fois.
- Vous n'avez pas besoin d'utiliser un câble de raccordement étant donné que la technologie Bluetooth est une technologie sans fil, il n'est pas non plus nécessaire que les appareils se trouvent face à face, contrairement à la technologie infrarouge. Vous pouvez par exemple utiliser un appareil dans un sac ou une poche.
- La technologie Bluetooth est une norme internationale prise en charge et utilisée par des millions de sociétés à travers le monde.

Communication Bluetooth

- La technologie sans fil Bluetooth fonctionne dans un rayon d'environ 10 m.
La portée de communication maximale peut varier selon les obstacles (personne, métal, mur, etc.) ou l'environnement électromagnétique.
- Les conditions suivantes peuvent affecter la sensibilité de la communication Bluetooth :
 - un obstacle, par exemple une personne, un objet métallique ou un mur se trouve entre cet appareil et le périphérique Bluetooth ;
 - un appareil utilisant une fréquence de 2,4 GHz, par exemple un périphérique LAN sans fil, un téléphone sans fil ou un four à micro-ondes est utilisé à proximité de cet appareil.
- Etant donné que les périphériques Bluetooth et les périphériques LAN sans fil (IEEE802.11b/g) utilisent la même fréquence, des interférences en hyperfréquences peuvent survenir et entraîner une dégradation de la vitesse de communication, des parasites ou une connexion non valide si cet appareil est utilisé à proximité d'un périphérique LAN sans fil. En pareil cas, prenez les mesures suivantes :
 - utilisez cet appareil à au moins 10 m du périphérique LAN sans fil ;
 - si cet appareil est utilisé dans un rayon de 10 m par rapport au périphérique LAN sans fil, mettez ce dernier hors tension ;
 - installez cet appareil et le périphérique Bluetooth aussi près que possible l'un de l'autre.
- Les émissions d'hyperfréquences d'un périphérique Bluetooth peuvent perturber le fonctionnement des appareils médicaux électroniques. Mettez cet appareil ainsi que les autres périphériques Bluetooth situés dans les endroits suivants hors tension afin d'éviter tout accident :
 - endroits où du gaz inflammable est présent, dans un hôpital, un train, un avion ou une station service ;
 - à proximité de portes automatiques ou d'alarmes incendie.
- Cet appareil prend en charge les capacités de sécurité conformes à la norme Bluetooth pour offrir une connexion sécurisée lors de l'utilisation de la technologie sans fil Bluetooth ; cependant, la sécurité peut être insuffisante selon le réglage. Soyez prudent lorsque vous communiquez au moyen de la technologie sans fil Bluetooth.
- Nous ne pouvons être tenus responsables de la fuite d'informations lors d'une communication Bluetooth.
- La connexion ne peut pas être garantie avec tous les périphériques Bluetooth.
 - Un périphérique doté de la fonction Bluetooth doit être conforme à la norme Bluetooth spécifiée par Bluetooth SIG et être authentifié.
 - Même si le périphérique raccordé est conforme à la norme Bluetooth précédemment mentionnée, certains périphériques risquent de ne pas se connecter ou de ne pas fonctionner correctement, selon leurs caractéristiques ou spécifications.

- Lors de communications téléphoniques en mains libres, des parasites peuvent se produire, en fonction du périphérique ou de l'environnement de communication.
- Selon le périphérique à connecter, le délai avant le début de la communication peut être plus ou moins long.

Autres

- Le périphérique Bluetooth peut ne pas fonctionner avec les téléphones mobiles, en fonction des conditions des ondes radio et de l'endroit où l'appareil est utilisé.
- Si vous éprouvez une gêne après avoir utilisé le périphérique Bluetooth, cessez de l'utiliser immédiatement. Si le problème persiste, consultez votre revendeur Sony le plus proche.

Si vous avez des questions ou si vous rencontrez des problèmes concernant votre appareil qui ne sont pas abordés dans ce manuel, consultez votre revendeur Sony le plus proche.

Entretien

Remplacement de la pile au lithium de la mini-télécommande

Dans des conditions d'utilisation normales, la pile dure environ 1 an. (En fonction des conditions d'utilisation, sa durée de vie peut être plus courte.) Lorsque la pile est faible, la portée de la mini-télécommande diminue. Remplacez la pile par une pile au lithium CR2025 neuve. L'utilisation de tout autre type de pile présente un risque d'incendie ou d'explosion.

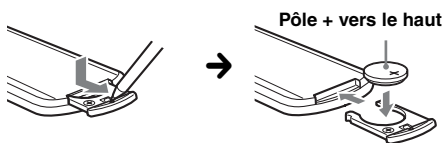

Remarques sur la pile au lithium

- Tenez la pile au lithium hors de la portée des enfants. En cas d'ingestion de la pile, consultez immédiatement un médecin.
- Essuyez la pile avec un chiffon sec pour assurer un bon contact.
- Veillez à respecter la polarité lors de l'installation de la pile.
- Ne tenez pas la pile avec des pinces métalliques, car cela pourrait entraîner un court-circuit.

ATTENTION

Utilisée de façon incorrecte, la pile peut exploser.
Ne pas la recharger, la démonter ni la jeter au feu.

Remplacement du fusible

Lorsque vous remplacez le fusible, veillez à utiliser un fusible dont l'intensité, en ampères, correspond à la valeur indiquée sur le fusible usagé. Si le fusible saute, vérifiez le branchement de l'alimentation et remplacez-le. Si le nouveau fusible saute également, il est possible que l'appareil soit défectueux. Dans ce cas, consultez votre revendeur Sony le plus proche.

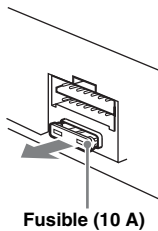

Retrait de l'appareil

- 1 Insérez simultanément deux clés de déblocage jusqu'à ce qu'elles émettent un déclic.

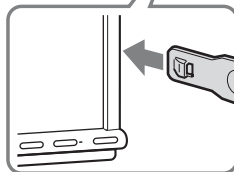
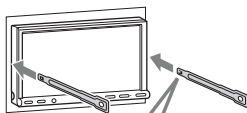

Tournez le crochet vers l'intérieur.

- 2 Tirez sur les clés de déblocage pour extraire l'appareil.

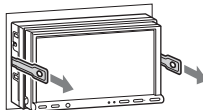

- 3 Faites glisser l'appareil en dehors de son support.

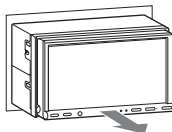

Spécifications

Moniteur

Type d'écran : moniteur LCD couleur grand écran

Dimensions :

XNV-L77BT/770BT : 7,0 pouces

XNV-L66BT/660BT : 6,1 pouces

Système : matrice active TFT

Nombre de pixels : 1 152 000 pixels

Système couleur :

Sélection automatique PAL/NTSC/SECAM/
PAL-M

Radio

FM

Plage de syntonisation : 87,5 – 108,0 MHz

Borne d'antenne : connecteur d'antenne externe

Fréquence intermédiaire : 150 kHz

Sensibilité utile : 10 dBf

Sélectivité : 75 dB à 400 kHz

Rapport signal/bruit : 70 dB (mono)

Séparation : 40 dB à 1 kHz

Réponse en fréquence : 20 à 15 000 Hz

MW (PO)/LW (GO)

Plage de syntonisation :

MW (PO) : 531 à 1 602 kHz

LW (GO) : 153 à 279 kHz

Borne d'antenne : connecteur d'antenne externe

Fréquence intermédiaire : 25 kHz

Sensibilité : MW (PO) : 26 µV, LW (GO) : 45 µV

Lecteur DVD/CD

Rapport signal/bruit : 120 dB

Réponse en fréquence : 10 à 20 000 Hz

Pleurage et scintillement :

en dessous du seuil mesurable

Distorsion harmonique : 0,01 %

Code local : indiqué sous l'appareil

Lecteur USB

Interface : USB (Full-speed)

Courant maximal : 500 mA

Communication sans fil

Système de communication :

Norme Bluetooth version 2.0 + EDR

Sortie :

Norme Bluetooth Power Class 2 (Max. +4 dBm)

Portée de communication maximale :

En ligne directe environ 10 m*1

Bande de fréquences :

Bande de 2,4 GHz (2,4000 à 2,4835 GHz)

Méthode de modulation : FHSS

Profils Bluetooth compatibles*2 :

A2DP (Advanced Audio Distribution Profile)

AVRCP (Audio Video Remote Control Profile) 1.3

HFP (Handsfree Profile) 1.5

PBAP (Phone Book Access Profile)

OPP (Object Push Profile)

*1 La portée réelle varie en fonction de nombreux facteurs tels que la présence d'obstacles entre les appareils, les champs magnétiques autour des fours à micro-ondes, l'électricité statique, la sensibilité de la réception, les performances de l'antenne, le système d'exploitation, les applications logicielles, etc.

*2 Les profils standard Bluetooth sont destinés à la communication Bluetooth entre les périphériques.

Amplificateur de puissance

Sorties : sorties de haut-parleurs

Impédance des haut-parleurs : 4 à 8 ohms

Puissance de sortie maximale : 52 W × 4 (à 4 ohms)

Généralités

Sorties :

Borne de sortie vidéo (arrière)

Bornes de sortie audio (avant/arrière)

Borne de sortie du caisson de graves

Borne de commande de relais d'antenne électrique

Borne de commande d'amplificateur de puissance

Entrées :

Borne de commande ATT téléphone

Borne de commande de l'éclairage

Borne d'entrée de commande à distance

Borne d'entrée d'antenne

Borne de commande de frein à main

Borne d'entrée du micro

Borne d'entrée inversée

Borne d'entrée de la caméra

Bornes d'entrée audio AUX

Bornes d'entrée vidéo AUX

Connecteur d'entrée du signal USB

Borne d'entrée externe

Alimentation requise : batterie de véhicule 12 V CC (masse négative)

Dimensions :

XNV-L77BT/770BT :

Environ 178 × 100 × 189 mm (l/h/p)

XNV-L66BT/660BT :

Environ 178 × 100 × 173 mm (l/h/p)

Dimensions du support : environ 182 × 111 × 164 mm (l/h/p)

Poids :

XNV-L77BT/770BT :

Environ 2,7 kg

XNV-L66BT/660BT :

Environ 2,4 kg

Accessoires fournis :

Mini-télécommande : RM-X170

Composants destinés à l'installation et aux raccords (1 jeu)

Microphone

CD-ROM (disque de l'application)

Antenne GPS

Module de navigation*

Socle de voiture*

Clou plastique (3)*

Câble USB*

* fourni par TomTom

Appareils/accessoires en option :

câble de raccordement USB pour iPod :

RC-200IPV

Caméra de recul : XA-R800C

Il est possible que votre revendeur ne propose pas certains des accessoires repris ci-dessus. Demandez-lui des informations détaillées.

Brevets américains et internationaux sous licence de Dolby Laboratories.

Licence de la technologie de codage audio MPEG Layer-3 et des brevets obtenue de Fraunhofer IIS et Thomson.

Ce produit est protégé par des droits de propriété intellectuelle de Microsoft Corporation. Toute utilisation ou diffusion de la technologie décrite sortant du cadre de l'utilisation de ce produit est interdite sans licence accordée par Microsoft ou une filiale autorisée de Microsoft.

La conception et les spécifications sont sujettes à modification sans préavis.

- Aucun retardateur de flamme halogéné n'est utilisé dans certaines cartes à circuits imprimés.
- Aucun retardateur de flamme halogéné n'est utilisé dans la composition des coques.
- Du papier est utilisé pour les cales d'emballage.

Code local

Ce système vise à protéger les droits d'auteur sur les logiciels.

Le code local est situé sous l'appareil et seuls les DVD identifiés par le même code local peuvent être lus sur cet appareil.

Les DVD identifiés par le logo  peuvent également être lus.

Si vous essayez de lire un autre DVD, le message « Playback prohibited by region code. » (lecture interdite par le code local) apparaît sur le moniteur. Suivant le DVD, il se peut qu'aucune indication de code local ne soit indiquée même si la lecture du DVD est soumise à des restrictions de zone.

Configuration système requise pour le logiciel du CD-ROM fourni

Ordinateur

- UC/RAM
 - Ordinateur compatible IBM PC/AT
 - UC : processeur Intel Pentium III 450 MHz minimum
 - RAM : 256 Mo minimum (pour Windows XP), 512 Mo minimum (pour Windows Vista ou une version ultérieure)
- Lecteur de CD-ROM
- Port USB

Système d'exploitation

Windows XP, Windows Vista, Windows 7

Pour obtenir des informations détaillées sur les éditions ou les Service Packs compatibles, visitez le site d'assistance suivant :

<http://support.sony-europe.com/>

Moniteur

High color (16 bits) minimum, 800 × 600 points minimum

Autre

Connexion Internet

Remarques

- Les environnements système suivants ne sont pas pris en charge :
 - les ordinateurs autres que IBM PC, comme les Macintosh, etc. ;
 - les ordinateurs montés par l'utilisateur ;
 - les ordinateurs dont le système d'exploitation a été mis à jour ;
 - les environnements à plusieurs écrans ;
 - les environnements à multi-amorçage ;
 - les environnements virtuels.
- Selon l'état de l'ordinateur, le fonctionnement peut ne pas être possible même avec l'environnement recommandé.

Dépannage

La liste de contrôles suivante vous aidera à remédier aux problèmes que vous pourriez rencontrer avec cet appareil.

Avant de passer en revue la liste de contrôles ci-dessous, vérifiez les procédures de raccordement et d'utilisation.

Si le problème persiste, consultez le site d'assistance suivant.

Site d'assistance

<http://support.sony-europe.com/>

Généralités

L'appareil n'est pas alimenté.

- Vérifiez le raccordement ou le fusible.
- Si vous mettez l'appareil hors tension et que l'affichage disparaît, vous ne pouvez pas le commander avec la mini-télécommande.
→ Mettez l'appareil sous tension.

L'antenne électrique ne se déploie pas.

L'antenne électrique ne dispose pas de relais.

Aucun bip n'est émis.

- Le bip est désactivé (page 60).
- Un amplificateur de puissance en option est raccordé et vous n'utilisez pas l'amplificateur intégré.

Le contenu de la mémoire a été effacé.

- La touche de réinitialisation a été enfoncée.
→ Recommencez la procédure d'enregistrement dans la mémoire.
- Le câble d'alimentation secteur ou la batterie a été débranché(e) et n'a pas été rebranché/remise en place correctement.

Les stations mémorisées et l'heure sont effacées.

Le fusible a sauté.

Emission de bruit lorsque la position de la clé de contact est modifiée.

Les câbles ne sont pas raccordés correctement au connecteur d'alimentation du véhicule destiné aux accessoires.

L'affichage disparaît de la fenêtre d'affichage ou il ne s'affiche pas sur le moniteur.

- Le régulateur de luminosité est réglé sur « ON » (page 59).
- L'affichage est désactivé si vous maintenez la touche **(SOURCE/OFF)** enfoncée.
→ Appuyez sur la touche **(SOURCE/OFF)** jusqu'à ce que l'affichage apparaisse.
- Vous avez appuyé sur « M.OFF » et la fonction de mise hors tension du moniteur est activée (page 14).
→ Appuyez n'importe où sur l'écran pour remettre le moniteur sous tension

L'écran ne répond pas correctement à votre pression.

- Appuyez sur une partie de l'écran à la fois. Si vous appuyez sur deux ou plusieurs parties en même temps, l'écran ne fonctionne pas correctement.
- Réglez le point tactile de l'affichage (page 56).

La fonction de mise hors tension automatique est inopérante.

L'appareil est sous tension. La fonction de mise hors tension automatique ne s'active qu'une fois l'appareil mis hors tension.

→ Mettez l'appareil hors tension.

Impossible de faire fonctionner la mini-télécommande.

Si la fonction de mise hors tension du moniteur est activée (absence d'éclairage), la mini-télécommande est inopérante (page 14).

Les options de menu ne peuvent pas être sélectionnées.

Les options de menu indisponibles sont grisées.

AUX ne peut pas être sélectionné comme source.

Tous les réglages de l'entrée AUX sont réglés sur « OFF ».

→ Réglez « AUX1 Input »/« AUX2 Input » sur « Video » ou « Audio » (page 68).

Réception radio

Impossible de capter des stations.

Le son comporte des parasites.

- Le raccordement n'est pas correct.
→ Raccordez un câble de commande d'antenne électrique (bleu) ou un câble d'alimentation d'accessoires (rouge) au câble d'alimentation de l'amplificateur d'antenne du véhicule (uniquement si votre véhicule est équipé d'une antenne FM/MW (PO)/LW (GO) intégrée dans la vitre arrière/latérale).
- Vérifiez le raccordement de l'antenne du véhicule.
- Si l'antenne automatique ne se lève pas, vérifiez le raccordement du câble de commande de l'antenne électrique.

Impossible de capter une présélection.

- Enregistrez la fréquence correcte dans la mémoire.
- Le signal capté est trop faible.

Le réglage automatique des stations est impossible.

- Le réglage du mode de recherche locale est incorrect.
→ La recherche de fréquences s'arrête trop souvent : réglez « Local » sur « ON » (page 20).
- La recherche de fréquences ne s'arrête sur aucune station : réglez « Mono » sur « ON » (page 20).
- Le signal capté est trop faible.
→ Effectuez une syntonisation manuelle.

En cours de réception FM, l'indication « Stereo » clignote.

- Réglez la fréquence correctement.
- Le signal capté est trop faible.
→ Réglez « Mono » sur « ON » (page 20).

Un programme FM émis en stéréo est entendu en mono.

L'appareil est en mode de réception mono.
→ Réglez « Mono » sur « OFF » (page 20).

Fonction RDS

Une recherche commence après quelques secondes d'écoute.

La station ne diffuse pas de programmes de radioguidage (fonction TP désactivée) ou le signal capté est faible.

→ Désactivez TA (page 26).

Aucun message de radioguidage.

- Activez TA (page 26).
 - La station n'émet pas de messages de radioguidage, malgré l'indication TP.
→ Réglez la fréquence pour capter une autre station.
-

PTY affiche « None ».

- La station actuellement captée n'est pas une station RDS.
 - Les données RDS n'ont pas été reçues.
 - La station ne spécifie pas le type d'émission.
-

Le nom du service de l'émission clignote.

Il n'existe aucune fréquence alternative pour la station actuelle.

→ Appuyez sur ◀◀/▶▶ lorsque le nom du service de l'émission clignote. « PI Seek » apparaît et l'appareil commence à rechercher une autre fréquence avec les mêmes données d'identification de programme (PI).

Image

Aucune image/des parasites apparaissent sur l'image.

- Un raccordement est incorrect.
 - Vérifiez le raccordement de l'appareil raccordé et réglez le sélecteur d'entrée de l'appareil raccordé sur la source correspondant à cet appareil.
 - Le disque est défectueux ou sale.
 - L'installation est incorrecte.
→ Installez l'appareil suivant un angle de moins de 45°, dans un endroit stable du véhicule.
 - Le cordon du frein à main (vert clair) n'est pas raccordé au cordon du capteur du frein à main ou le frein à main n'est pas serré.
-

L'image ne tient pas sur l'écran.

Le format est fixé sur le DVD.

Aucune image n'apparaît/Des parasites apparaissent sur l'image du moniteur arrière.

- La source/le mode qui n'est pas raccordé(e) est sélectionné(e). S'il n'y a pas d'entrée, aucune image n'apparaît sur le moniteur arrière.
 - Le réglage du système couleur est incorrect.
→ Réglez le système couleur sur « PAL » ou « NTSC » en fonction du moniteur raccordé (page 59).
 - L'image de la caméra de recul s'affiche sur l'appareil.
→ Aucune image ne s'affiche sur le moniteur arrière si l'image de la caméra de recul s'affiche sur l'appareil.
-

Son

Aucun son/le son saute/le son grésille.

- Un raccordement est incorrect.
 - Vérifiez le raccordement de l'appareil raccordé et réglez le sélecteur d'entrée de l'appareil raccordé sur la source correspondant à cet appareil.
 - Le disque est défectueux ou sale.
 - L'installation est incorrecte.
→ Installez l'appareil suivant un angle de moins de 45°, dans un endroit stable du véhicule.
 - Le taux d'échantillonnage des fichiers MP3 n'est pas 32, 44,1 ou 48 kHz.
 - Le taux d'échantillonnage des fichiers WMA n'est pas 32, 44,1 ou 48 kHz.
 - Le taux d'échantillonnage des fichiers AAC n'est pas 44,1 ou 48 kHz.
 - Le débit binaire des fichiers MP3 ne se situe pas entre 48 et 192 kbit/s.
 - Le débit binaire des fichiers WMA ne se situe pas entre 64 et 192 kbit/s.
 - Le débit binaire des fichiers AAC ne se situe pas entre 40 et 320 kbit/s.
 - L'appareil est en mode de pause/d'avance rapide/de retour rapide.
 - Les réglages de sorties sont incorrects.
 - Le niveau de sortie DVD est trop bas (page 29).
 - Le volume est trop faible.
 - La fonction ATT est activée ou la fonction ATT téléphone (lorsque le câble d'interface d'un téléphone de voiture est raccordé au câble ATT) et activée.
 - La position de la commande de l'équilibre avant/arrière « Fader » n'est pas réglée pour un système à 2 haut-parleurs.
 - Le format n'est pas pris en charge (comme le format DTS).
→ Vérifiez si le format est pris en charge par cet appareil (page 11).
-

Le son comporte des parasites.

Eloignez les cordons et les câbles.

Disque

Impossible d'introduire le disque.

- Un autre disque est déjà en place.
 - Le disque a été introduit de force à l'envers ou dans le mauvais sens.
-

La lecture du disque ne commence pas.

- Le disque est défectueux ou sale.
 - Le disque n'est pas compatible.
 - Le DVD n'est pas compatible en raison du code local.
 - Le disque n'est pas finalisé (page 70).
 - Le format du disque et la version du fichier ne sont pas compatibles avec cet appareil (page 11, 70).
 - Appuyez sur ▲ pour retirer le disque.
-

suite à la page suivante →

Les fichiers MP3/WMA/AAC/JPEG/DivX/

MPEG-4 ne sont pas lus.

- L'enregistrement n'a pas été réalisé selon la norme ISO 9660 niveau 1 ou 2, ou au format d'extension Joliet ou Romeo (DATA CD) ou au format UDF Bridge (DATA DVD) (page 70).
- L'extension de fichier est incorrecte (page 71).
- Les fichiers ne sont pas sauvegardés au format MP3/WMA/AAC/JPEG/DivX/MPEG-4.
- Si le disque contient plusieurs types de fichiers, seul le type de fichier sélectionné (audio/vidéo/image) peut être lu.
→ Sélectionnez le type de fichier approprié à l'aide de la liste (page 40).

Certains fichiers MP3/WMA/AAC/JPEG/DivX/ MPEG-4 exigent un délai plus long que d'autres avant le début de la lecture.

La lecture des types de disques suivants exige un délai de démarrage plus long.

- disques comportant une hiérarchie de dossiers complexe ;
- disques enregistrés en multisession/Multi Border ;
- disques auxquels il est possible d'ajouter des données.

La lecture du disque ne commence pas au début.

La reprise de la lecture ou la reprise de la lecture multi-disques (page 66) est activée.

Certaines fonctions sont inopérantes.

Selon le disque, il est possible que vous ne puissiez pas effectuer des opérations telles que l'arrêt, la recherche, ou la lecture répétée ou aléatoire. Pour obtenir des informations détaillées, reportez-vous au mode d'emploi fourni avec le disque.

Impossible de changer la langue de la bande son/des sous-titres ou l'angle.

- Utilisez le menu DVD au lieu de la touche de sélection directe de la mini-télécommande (page 21).
- Il n'y a pas de plages multilingues, de sous-titres multilingues ou d'angles multiples enregistrés sur le DVD.
- Le DVD ne permet pas de changer.

Les touches de commande sont inopérantes. Le disque ne s'éjecte pas.

Appuyez sur la touche de réinitialisation (page 17).

Vous avez oublié le mot de passe pour le contrôle parental.

Saisissez « 5776 » dans l'écran de saisie du mot de passe pour déverrouiller (page 29).

Lecture USB

Cet appareil ne permet pas la lecture d'éléments via un concentrateur USB.

Cet appareil ne peut pas reconnaître les périphériques USB via un concentrateur USB.

Impossible de lire des éléments.

Raccordez à nouveau le périphérique USB.

Le périphérique USB exige un délai plus long avant le début de la lecture.

Le périphérique USB contient des fichiers volumineux ou comportant une hiérarchie de dossiers complexe.

Un bip retentit.

Le périphérique USB a été débranché pendant la lecture.

→ Veuillez à arrêter la lecture avant de débrancher un périphérique USB afin de protéger les données.

Le son est intermittent.

Il est possible que le son soit intermittent à un haut débit binaire supérieur à 320 kbps

Fonction Bluetooth

L'autre périphérique Bluetooth ne détecte pas cet appareil.

- Réglez « Signal » sur « ON » (page 52).
- Réglez « Discoverable » sur « Show » (page 52).
- En cours de connexion avec l'autre périphérique Bluetooth, cet appareil ne peut pas être détecté par un autre périphérique. Désactivez la connexion en cours et recherchez l'appareil à partir de l'autre périphérique. Le périphérique déconnecté peut être reconnecté en le sélectionnant dans la liste des périphériques enregistrés.

Cet appareil ne peut pas détecter l'autre périphérique Bluetooth.

Vérifiez le réglage Bluetooth de l'autre périphérique.

Impossible d'établir la connexion.

- En fonction de l'autre périphérique, il peut être impossible d'effectuer une recherche à partir de cet appareil.
→ Recherche de cet appareil à partir de l'autre périphérique.
- En fonction de l'état de l'autre périphérique, il peut être impossible d'effectuer une recherche à partir de cet appareil.
→ Recherche de cet appareil à partir de l'autre périphérique.
- Vérifiez les procédures de pairage et de connexion en vous reportant au manuel de l'autre périphérique, etc., puis effectuez à nouveau cette opération.

Le nom du périphérique détecté ne s'affiche pas.

Selon l'état de l'autre périphérique, il peut être impossible d'obtenir un nom.

Pas de sonnerie.

- Augmentez le volume en cours de réception d'un appel.
- En fonction du périphérique à connecter, la sonnerie peut ne pas être émise correctement.
→ Réglez « Ringtone » sur « Default » (page 53).

Le volume de la voix du correspondant est faible.

Augmentez le volume en cours d'appel.

L'interlocuteur trouve le volume trop faible ou trop élevé.

Réglez le niveau « MIC Gain » (page 47).

Il y a de l'écho ou des parasites pendant les conversations téléphoniques.

- Réduisez le volume.
- « EC/NC Mode » est réglé sur « OFF ».
→ Réglez « EC/NC Mode » sur « Mode 1 » ou « Mode 2 » (page 53).
- Si le bruit environnant, autre que le son de l'appel téléphonique, est fort, essayez de réduire ce bruit. Par exemple, si une fenêtre est ouverte et que le bruit de la rue, etc. est fort, fermez la fenêtre. Si la climatisation fait beaucoup de bruit, baissez-la.

La qualité sonore du téléphone est mauvaise.

- La qualité sonore du téléphone dépend des conditions de réception du téléphone mobile.
- Déplacez votre véhicule dans un endroit où la réception est meilleure si elle était mauvaise.

Le volume du périphérique Bluetooth connecté est faible ou élevé.

- Le niveau de volume varie d'un périphérique Bluetooth à l'autre.
- Réduisez les différences de niveau de volume entre cet appareil et le périphérique Bluetooth (page 52).

Aucun son n'est émis en cours de transmission continue du son.

- Le périphérique Bluetooth connecté est en mode de pause.
- Désactivez la pause du périphérique Bluetooth.

Le son saute en cours de transmission continue du son.

- Réduisez la distance entre l'appareil et le périphérique Bluetooth.
- Si le périphérique Bluetooth est rangé dans un étui qui interrompt le signal, sortez-le de cet étui pour l'utiliser.
- Plusieurs périphériques Bluetooth ou autres périphériques qui émettent des ondes radio sont utilisés à proximité.
→ Mettez les autres périphériques hors tension.
→ Augmentez la distance à partir des autres périphériques.
- Le son de lecture s'interrompt momentanément lorsque cet appareil est en train de se connecter à un téléphone mobile. Il ne s'agit pas d'un problème de fonctionnement.

Vous ne pouvez pas commander le périphérique Bluetooth connecté en cours de transmission continue du son.

Vérifiez que le périphérique Bluetooth connecté prend en charge le profil AVRCP.

Certaines fonctions ne sont pas activées.

Vérifiez que le périphérique à connecter prend en charge les fonctions en question.

Le nom du correspondant ne s'affiche pas lors de la réception d'un appel.

- Ce correspondant n'est pas enregistré dans le répertoire.
→ Enregistrez-le dans le répertoire (page 47).
- Le téléphone appelant n'est pas réglé pour envoyer le numéro de téléphone.

Un appel commence involontairement.

- Le téléphone à connecter est réglé pour commencer un appel automatiquement.
- La fonction « Auto Answer » de cet appareil est réglée sur « Short » ou « Long » (page 52).

Le pairage a échoué car l'établissement de la connexion est trop long.

Selon le périphérique à connecter, le délai de pairage peut être court. Essayez de terminer le pairage dans les délais en définissant une clé d'authentification à un seul chiffre.

Impossible d'utiliser la fonction Bluetooth.

Mettez l'appareil hors tension en appuyant sur **(SOURCE/OFF)** pendant 1 seconde, puis en mettant l'appareil sous tension.

Aucun son n'est émis par les haut-parleurs du véhicule lors d'un appel en mains libres.

Si le son est émis par le téléphone mobile, réglez ce dernier de sorte qu'il émette le son via les haut-parleurs du véhicule.

Fonction de navigation

Aucune image n'apparaît à l'écran lorsque l'on bascule sur l'écran de navigation.

Coupez le contact puis placez la clé sur la position ACC, ou appuyez sur le bouton de réinitialisation (page 17).

En cas de problèmes avec la fonction de navigation, reportez-vous au dépliant (fourni par TomTom) relatif au module de navigation.

Affichage des erreurs et messages

Bluetooth device is not found.

Cet appareil ne peut pas détecter un périphérique Bluetooth à connecter.

→ Vérifiez le réglage Bluetooth du périphérique à connecter.

Busy now... Please try again.

L'appareil est occupé.

→ Attendez un instant, puis réessayez.

Cannot read.

- L'appareil ne peut pas lire les données en raison d'un problème.
- Les données sont endommagées ou corrompues.

Cannot read disc. Disc may be corrupted.

- Le disque est corrompu.
- Le disque est incompatible avec cet appareil.
- Le disque n'est pas finalisé.

Disc Error

- Le disque est sale ou inséré à l'envers.
 - Nettoyez le disque ou insérez-le correctement.
- Un disque vierge a été inséré.
- Le disque ne peut pas être lu en raison d'un problème.
 - Insérez-en un autre.
- Le disque n'est pas compatible avec cet appareil.
 - Insérez un disque compatible.
- Appuyez sur  pour retirer le disque.

Disc Reading...

L'appareil lit toutes les informations de fichier/album (dossier) sur le disque.
→ Attendez que la lecture soit terminée et la lecture commence automatiquement. Selon la structure du disque, cette opération peut prendre plus d'une minute.

Error

- Le périphérique USB n'a pas été reconnu automatiquement.
 - Raccordez-le de nouveau.
- Le contenu du répertoire téléphonique est modifié en cours d'accès au téléphone mobile.
 - Accédez de nouveau au répertoire téléphonique.
- L'accès au répertoire téléphonique est déconnecté par le téléphone mobile.
 - Accédez de nouveau au répertoire téléphonique.
- Le téléchargement du répertoire du téléphone mobile a échoué en raison d'un problème.
 - Téléchargez de nouveau le répertoire téléphonique (page 47).
- La navigation dans le répertoire du téléphone mobile a échoué en raison d'un problème.
 - Réessayez à nouveau (page 49).
- L'établissement de la liste du répertoire du téléphone mobile a échoué en raison d'un problème.
 - Réessayez à nouveau (page 49).

Error - Please select 'initialize' from the Bluetooth settings menu.

Une erreur s'est produite au niveau de la mémoire.
→ Réinitialisez le réglage Bluetooth (page 53).

Handsfree device is not available.

Aucun téléphone mobile n'est connecté.
→ Connectez un téléphone mobile (page 44).

Hubs not supported.

Le concentrateur USB n'est pas pris en charge sur cet appareil.

Local Seek +/-Local Seek -

Le mode de recherche locale est activé en cours de recherche automatique des fréquences.

No AF

Il n'existe aucune fréquence alternative pour la station actuelle.

No device found.

Aucun périphérique ne se trouve dans la liste des périphériques Bluetooth enregistrés.
→ Procédez au pairage avec un périphérique Bluetooth (page 42).

No playable data.

Le disque ne contient pas de données lisibles.

No SensMe™ data on device.

Le périphérique USB connecté ne contient pas de données adéquates pour la fonction SensMe™ ou les données ont été déplacées vers un endroit inadéquat du périphérique USB.

No TP

L'appareil continue à rechercher les stations diffusant des messages de radioguidage.

Offset

Il est possible qu'il y ait un problème de fonctionnement.

→ Vérifiez le raccordement. Si le message d'erreur reste affiché, contactez votre revendeur Sony le plus proche.

Output connection failure.

Les haut-parleurs ou les amplificateurs ne sont pas raccordés correctement.
→ Reportez-vous au manuel d'installation/de raccordement fourni avec cet appareil et vérifiez les raccordements.

Overcurrent Caution on USB

Le périphérique USB est saturé.
→ Débranchez le périphérique USB, puis modifiez la source en appuyant sur **(SOURCE/OFF)**.
→ Indique que le périphérique USB ne fonctionne plus ou qu'un périphérique non pris en charge est raccordé.

Playback prohibited by region code.

La lecture du DVD est impossible car le code local est différent.

Please push reset.

L'appareil ou le périphérique USB ne peut pas être utilisé en raison d'un problème.
→ Appuyez sur la touche de réinitialisation (page 17).

Please reset Navi.

Utilisation impossible suite à une erreur du module de navigation.

→ Réinitialisez le module de navigation. Lorsque vous réinitialisez le module de navigation, veillez à appuyer et à maintenir la touche de réinitialisation enfoncée pendant plus de 10 secondes sinon le module de navigation sera pas réinitialisé.

SensMe™ data Reading...

L'appareil est en train de lire toutes les données de la fonction SensMe™ contenues dans le périphérique USB connecté.

→ Attendez que la lecture soit terminée. Selon la quantité de données, etc., cela peut prendre du temps.

The connected USB device is not supported.

Pour obtenir des informations détaillées sur la compatibilité de votre périphérique USB, visitez le site d'assistance.

The SensMe™ data is corrupted.

Les données de la fonction SensMe™ présentent un problème tel qu'un nom de fichier ou une information erroné(e), etc.

USB device is not connected.

USB est sélectionné comme source alors qu'aucun périphérique USB n'est raccordé. Un périphérique USB ou un câble USB a été débranché pendant la lecture.

→ Veillez à brancher un périphérique et un câble USB.

USB Reading..

L'appareil lit toutes les informations de fichier/d'album (dossier) du périphérique USB connecté.

→ Attendez que la lecture soit terminée et la lecture commence automatiquement. Selon la structure, cela peut prendre du temps.

Waiting for Navi connection.

Le module de navigation n'est pas connecté ou reconnu.

→ Raccordez le module de navigation au socle de voiture et patientez quelques instants.

→ Déconnectez le module de navigation du socle de voiture et connectez-le à nouveau. Si le problème persiste, appuyez sur la touche de réinitialisation et maintenez-la enfoncée pendant plus de 10 secondes.

« L L L L » ou « 7 7 7 7 »

Pendant le retour ou l'avance rapide, vous avez atteint le début ou la fin du disque et vous ne pouvez pas aller plus loin.

« — »

Le caractère ne peut pas être affiché.

Si ces solutions ne permettent pas d'améliorer la situation, contactez votre revendeur Sony le plus proche.

Si vous portez l'appareil à réparer en raison d'un problème de lecture de disque, apportez le disque utilisé au moment où le problème s'est produit.

Liste des codes de langue/codes de zone

Liste des codes de langue

L'orthographe des langues est conforme à la norme ISO 639: 1988 (E/F).

Code	Langue	Code	Langue	Code	Langue	Code	Langue
1027	Afar	1183	Irish	1347	Maori	1507	Samoan
1028	Abkhazian	1186	Scots Gaelic	1349	Macedonian	1508	Shona
1032	Afrikaans	1194	Galician	1350	Malayalam	1509	Somali
1039	Amharic	1196	Guarani	1352	Mongolian	1511	Albanian
1044	Arabic	1203	Gujarati	1353	Moldavian	1512	Serbian
1045	Assamese	1209	Hausa	1356	Marathi	1513	Siswati
1051	Aymara	1217	Hindi	1357	Malay	1514	Sesotho
1052	Azerbajjani	1226	Croatian	1358	Maltese	1515	Sundanese
1053	Bashkir	1229	Hungarian	1363	Burmese	1516	Swedish
1057	Byelorussian	1233	Armenian	1365	Nauru	1517	Swahili
1059	Bulgarian	1235	Interlingua	1369	Nepali	1521	Tamil
1060	Bihari	1239	Interlingue	1376	Dutch	1525	Telugu
1061	Bislama	1245	Inupiak	1379	Norwegian	1527	Tajik
1066	Bengali ;	1248	Indonesian	1393	Occitan	1528	Thai
	Bangla	1253	Icelandic	1403	(Afan)Oromo	1529	Tigrinya
1067	Tibetan	1254	Italian	1408	Oriya	1531	Turkmen
1070	Breton	1257	Hebrew	1417	Punjabi	1532	Tagalog
1079	Catalan	1261	Japanese	1428	Polish	1534	Setswana
1093	Corsican	1269	Yiddish	1435	Pashto ;	1535	Tonga
1097	Czech	1283	Javanese		Pushto	1538	Turkish
1103	Welsh	1287	Georgian	1436	Portuguese	1539	Tsonga
1105	Danish	1297	Kazakh	1463	Quechua	1540	Tatar
1109	German	1298	Greenlandic	1481	Rhaeto-	1543	Twi
1130	Bhutani	1299	Cambodian		Romance	1557	Ukrainian
1142	Greek	1300	Kannada	1482	Kirundi	1564	Urdu
1144	English	1301	Korean	1483	Romanian	1572	Uzbek
1145	Esperanto	1305	Kashmiri	1489	Russian	1581	Vietnamese
1149	Spanish	1307	Kurdish	1491	Kinyarwanda	1587	Volapük
1150	Estonian	1311	Kirghiz	1495	Sanskrit	1613	Wolof
1151	Basque	1313	Latin	1498	Sindhi	1632	Xhosa
1157	Persian	1326	Lingala	1501	Sangho	1665	Yoruba
1165	Finnish	1327	Laothian	1502	Serbo-	1684	Chinese
1166	Fiji	1332	Lithuanian		Croatian	1697	Zulu
1171	Faroese	1334	Latvian ;	1503	Singhalese		
1174	French		Lettish	1505	Slovak		
1181	Frisian	1345	Malagasy	1506	Slovenian	1703	Non spécifié

Liste des codes de zone

Code	Zone	Code	Zone	Code	Zone	Code	Zone
2109	Allemagne	2304	Corée	2363	Malaisie	2184	Royaume-Uni
2044	Argentine	2115	Danemark	2362	Mexique	2489	Russie
2047	Australie	2149	Espagne	2390	Nouvelle	2501	Singapour
2046	Autriche	2165	Finlande		Zélande	2499	Suède
2057	Belgique	2174	France	2379	Norvège	2086	Suisse
2070	Brésil	2248	Inde	2376	Pays-Bas	2528	Thaïlande
2079	Canada	2238	Indonésie	2427	Pakistan		
2090	Chili	2254	Italie	2424	Philippines		
2092	Chine	2276	Japon	2436	Portugal		

A

AAC 11, 71
 Affichage de l'horloge (Clock) 14, 63
 Affichage par liste (List) 39
 Angle (Angle) 23
 Angle du moniteur (Monitor Angle) 56
 Appareil auxiliaire 68
 Appel en mains libres 45
 Aucun signal (No Signal) 60

B

Balance (Balance/Fader) 54, 61
 Bluetooth 41

C

Caméra de recul 68
 Canal audio (Stereo) 28
 CD multisesion 70
 Code de zone 82
 Codes de langue 82
 Commande gestuelle 40
 Commande passager (Passenger Control) 39
 Configuration initiale (Initial Setting) 17
 Contrôle de la lecture (Video CD PBC) 27, 66
 Contrôle de plage dynamique (DRC) 64
 Contrôle de plage dynamique du son (Audio DRC) 64

D

Démonstration (Demo) 64
 Disques 11
 Disques pouvant être lus 11
 DivX® 11, 71
 Dolby Digital 28, 29
 DVD Multi Border 70

E

Eclairage des touches (Key Illumination) 60
 Ecran d'arrière-plan (Screen Select) 57
 Entrée de la caméra de recul (Camera Input) 61
 EQ7 53, 61
 Equilibre avant/arrière (Balance/Fader) 54, 61
 Etalonnage de l'écran tactile (Touch Panel Adjust) 56

F

Filtre passe-bas (LPF) 63
 Filtre passe-haut (HPF) 63
 Filtre séparateur (Crossover Filter) 63
 Fonction de sécurité (Security Control) 67
 Format audio (Audio) 28
 Format de l'écran (Aspect) 58, 63
 Format du moniteur (Monitor Type) 65
 Formats 11
 Fréquences alternatives (AF) 25, 26
 Fusible 73

G

Gain du Microphone (MIC Gain) 47, 53

H

Heure (CT) 26, 27, 59

I

Initialisation du réglage Bluetooth (Initialize) 53
 Intervalle de diaporama (JPEG Slide Show) 66
 iPod 37, 72

J

JPEG 11, 71

L

Langue d'affichage (Language) 17, 60
 Langue des menus du DVD (DVD Menu Language) 64
 Langue des sous-titres (Subtitle, DVD Subtitle Language) 23, 64
 Langue du son des DVD (Audio, DVD Audio Language) 28, 64
 Lecture aléatoire (Shuffle) 30, 32, 38
 Lecture au ralenti 33
 Lecture de la liste de lecture du DVD (DVD Playlist Play) 65
 Lecture répétée (Repeat) 30, 32, 38

M

Mémorisation des meilleurs accords (BTM) 25
 Menu de commande du DVD (DVD Control) 23
 Menu de lecture (Play Menu) 23
 Menu de réception (Receive Menu) 20
 Menu DVD 21
 Menu principal du DVD (Top Menu) 21, 23
 Messages de radioguidage (TA) 25, 26
 Mini-télécommande 15, 17, 73
 Mise hors tension automatique (Auto OFF) 59
 Mode Correcteur d'écho/Correcteur de bruits (EC/NC Mode) 53
 Mode de recherche locale (Local) 20
 Mode monaural (Mono) 20
 MP3 11, 71
 MPEG-4 11, 71

suite à la page suivante →

N

Niveau de l'appareil auxiliaire (Level) 68
Niveau Dolby D (Dolby D Level) 29
Niveau du régulateur de luminosité (Dimmer Level) 59
NTSC 59

O

Optimiseur des graves arrière (RBE) 55, 62

P

PAL 59
Périphérique USB 31
Picture EQ 57, 63
Position d'écoute (Listening Position) 54, 62
Position du caisson de graves 54
Programme de radioguidage (TP) 25

R

Recherche directe sur un DVD (DVD Direct Search) 31, 65
Régional (Regional) 26
Réglage de l'horloge (Clock Adjust) 67
Réglage du caisson de graves (Subwoofer) 17, 62
Réglage du régulateur de luminosité (Dimmer) 59
Réglages Bluetooth 52
Réglages de l'écran (Screen) 63
Réglages de la caméra de recul (Rear View Camera Setting) 68
Réglages de la lecture (Visual) 64
Réglages des appareils auxiliaires (AUX1 Input, AUX2 Input) 60, 68
Réglages du contrôle parental (DVD Parental Control) 29, 64
Réglages du son (Sound) 61
Réglages généraux (General) 59
Réinitialisation 17
Répartiteur du haut-parleur central (CSO) 55, 62
Réponse automatique (Auto Answer) 52
Reprise de la lecture 23
Reprise de la lecture multi-disques (Multi Disc Resume) 66
Reprise de la lecture USB (USB Resume) 66
Rotation d'image (Image Turn) 23

S

Satellite de commande (Rotary Commander) 60
SensMe™ 33
Signal Bluetooth (Signal) 43, 52
Son de fonctionnement (Beep) 60
Son du bip ZAPPIN (ZAPPIN Tone) 65
Sonnerie (Ringtone) 53
Sortie multi-canaux (Multi Ch Output) 64
Synchronisation intelligente 54, 55
Système couleur de sortie (Output Color System) 59
Système de radiocommunication de données (RDS) 25

T

Temps de lecture ZAPPIN (ZAPPIN Time) 65
Transmission de son en continu 51
Types d'émission (PTY) 26

V

Vidéo à la demande DivX 66, 71
Volume 12, 13
Volume des haut-parleurs (4.1ch Speaker Level) 56
Volume du caisson de graves (Balance/Fader) 54, 61

W

WMA 11, 71

Z

ZAPPIN™ 40

Wichtig!

Bitte nehmen Sie sich etwas Zeit, um den Geräte-Pass vollständig auszufüllen. Dieser befindet sich auf der hinteren Umschlagseite dieser Bedienungsanleitung.

Montieren Sie dieses Gerät aus Sicherheitsgründen im Armaturenbrett des Fahrzeugs. Zur Installation und zum Anschluss siehe die mitgelieferte Installations-/Anschlussanleitung.

Zu dieser Anleitung

- Diese Anleitung enthält Anweisungen für das Modell XNV-L77BT, 770BT, L66BT und 660BT.
- In den Abbildungen ist als Beispiel das Modell XNV-L77BT zu sehen.
- Einzelheiten zur Navigationsfunktion finden Sie im Infoblatt (von TomTom mitgeliefert) zum Navigationsmodul.

Achtung

Um Feuergefahr und die Gefahr eines elektrischen Schlags zu vermeiden, setzen Sie das Gerät weder Regen noch sonstiger Feuchtigkeit aus.

Um einen elektrischen Schlag zu vermeiden, öffnen Sie das Gehäuse nicht. Überlassen Sie Wartungsarbeiten stets qualifiziertem Fachpersonal.

VORSICHT

Die Verwendung optischer Instrumente zusammen mit diesem Produkt stellt ein Gesundheitsrisiko für die Augen dar. Der Laserstrahl, den dieser CD/DVD-Player generiert, kann die Augen schädigen. Versuchen Sie daher nicht, das Gerät zu zerlegen. Überlassen Sie Wartungsarbeiten stets qualifiziertem Fachpersonal.

CLASS 1
LASER PRODUCT

Dieses Etikett befindet sich an der Unterseite des Gehäuses.

Das Typenschild mit Betriebsspannung usw. befindet sich an der Geräteunterseite.



Hiermit erklärt Sony Corp., dass sich dieses XNV-L77BT/770BT/L66BT/660BT in Übereinstimmung mit den grundlegenden Anforderungen und den anderen relevanten Vorschriften der Richtlinie 1999/5/EG befindet. Weitere Informationen erhältlich unter: <http://www.compliance.sony.de/>

Die Verwendung dieses Funkgeräts ist in einem Umkreis von 20 km um das Zentrum von Ny-Ålesund, Svalbard (Norwegen), nicht erlaubt.

Hinweis für Kunden: Die folgenden Informationen gelten nur für Geräte, die in Ländern verkauft werden, in denen EU-Richtlinien gelten

Der Hersteller dieses Produktes ist Sony Corporation, 1-7-1 Konan Minato-ku Tokio, 108-0075 Japan. Bevollmächtigter für EMV und Produktsicherheit ist Sony Deutschland GmbH, Hedelfinger Strasse 61, 70327 Stuttgart, Deutschland. Für Kundendienst- oder Garantieangelegenheiten wenden Sie sich bitte an die in Kundendienst- oder Garantiedokumenten genannten Adressen.



Entsorgung von gebrauchten elektrischen und elektronischen Geräten (anzuwenden in den Ländern der Europäischen Union und anderen europäischen Ländern mit einem separaten Sammelsystem für diese Geräte)

Das Symbol auf dem Produkt oder seiner Verpackung weist darauf hin, dass dieses Produkt nicht als normaler Haushaltsabfall zu behandeln ist, sondern an einer Annahmestelle für das Recycling von elektrischen und elektronischen Geräten abgegeben werden muss. Durch Ihren Beitrag zum korrekten Entsorgen dieses Produkts schützen Sie die Umwelt und die Gesundheit Ihrer Mitmenschen. Umwelt und Gesundheit werden durch falsches Entsorgen gefährdet. Materialrecycling hilft, den Verbrauch von Rohstoffen zu verringern. Weitere Informationen zum Recycling dieses Produkts erhalten Sie bei Ihrer Gemeindeverwaltung, den kommunalen Entsorgungsbetrieben oder dem Geschäft, in dem Sie das Produkt gekauft haben.

Geeignetes Zubehör: Fernbedienung, Mikrofon, GPS-Antenne



Entsorgung von gebrauchten Batterien und Akkus (anzuwenden in den Ländern der Europäischen Union und anderen europäischen Ländern mit einem separaten Sammelsystem für diese Produkte)

Das Symbol auf der Batterie/dem Akku oder der Verpackung weist darauf hin, dass diese nicht als normaler Haushaltsabfall zu behandeln sind. Ein zusätzliches chemisches Symbol Pb (Blei) oder Hg (Quecksilber) unter der durchgestrichenen Mülltonne bedeutet, dass die Batterie/der Akku einen Anteil von mehr als 0,0005% Quecksilber oder 0,004% Blei enthält. Durch Ihren Beitrag zum korrekten Entsorgen dieser Batterien/Akkus schützen Sie die Umwelt und die Gesundheit Ihrer Mitmenschen. Umwelt und Gesundheit werden durch falsches Entsorgen gefährdet. Materialrecycling hilft, den Verbrauch von Rohstoffen zu verringern.

Bei Produkten, die auf Grund ihrer Sicherheit, der Funktionalität oder als Sicherung vor Datenverlust eine ständige Verbindung zur eingebauten Batterie benötigen, sollte die Batterie nur durch qualifiziertes Servicepersonal ausgetauscht werden.

Um sicherzustellen, dass die Batterie korrekt entsorgt wird, geben Sie das Produkt zwecks Entsorgung an einer Annahmestelle für das Recycling von elektrischen und elektronischen Geräten ab.

Für alle anderen Batterien entnehmen Sie die Batterie bitte entsprechend dem Kapitel über die sichere Entfernung der Batterie. Geben Sie die Batterie an einer Annahmestelle für das Recycling von Batterien/Akkus ab. Weitere Informationen über das Recycling dieses Produkts oder der Batterie erhalten Sie von Ihrer Gemeinde, den kommunalen Entsorgungsbetrieben oder dem Geschäft, in dem Sie das Produkt gekauft haben.

Hinweis zur Lithiumbatterie

Schützen Sie die Batterie vor übermäßiger Hitze, wie z. B. direktem Sonnenlicht, Feuer o. Ä.

Warnhinweis, wenn die Zündung Ihres Fahrzeugs nicht über eine Zubehörposition (ACC oder I) verfügt

Schalten Sie unbedingt die Ausschaltautomatik ein (Seite 60). Nach dem Ausschalten wird das Gerät dann nach der voreingestellten Zeit automatisch vollständig abgeschaltet, so dass der Autobatterie kein Strom mehr entzogen wird. Wenn Sie die Ausschaltautomatik nicht aktivieren, müssen Sie jedes Mal, wenn Sie die Zündung ausschalten, die Taste **(SOURCE/OFF)** gedrückt halten, bis die Anzeige ausgeblendet wird.

Erläuterungen zum Beenden des Demo-Modus (Demo) finden Sie auf Seite 64.



Sicherheitshinweise	8
Hinweise zur Installation	8
Urheberrechte	9
Hinweise zu Bluetooth	10
Geeignete Discs und in dieser Anleitung verwendete Symbole	11
Lage und Funktion der Teile und Bedienelemente	12
Hauptgerät	12
Kartenfernbedienung RM-X170	15

Vorbereitungen

Zurücksetzen des Geräts	17
Vornehmen der Anfangseinstellungen	17
Vorbereiten der Kartenfernbedienung	17

Grundfunktionen

Verwenden der Navigationsfunktion	18
Radioempfang	19
Wiedergeben von Discs	21

Weitere Funktionen — Radio

Speichern und Empfangen von Sendern	25
Automatisches Speichern von Sendern — BTM	25
Manuelles Speichern von Sendern	25
Empfangen gespeicherter Sender	25
RDS	25
Übersicht	25
Einstellen von AF und TA	26
Auswählen des Programmtyps (PTY)	26
Einstellen der Uhrzeit (CT)	27

Weitere Funktionen — Discs

Verwenden der PBC-Funktionen — Wiedergabesteuerung	27
Konfigurieren der Audioeinstellungen	28
Wechseln von Audiosprache/-format	28
Wechseln des Audiokanals	28
Einstellen des Audioausgangspegels — Dolby D-Pegel	29
Sperrern von Discs — Kindersicherung	29
Aktivieren der Kindersicherung	29
Wechseln des Gebiets und der Altersfreigabestufe	29
Repeat und Shuffle Play	30
Direktsuche	31

Funktionen mit USB-Geräten

Wiedergabe mit einem USB-Gerät	31
Repeat und Shuffle Play	32
Wiedergeben von Musik je nach Stimmung — SensMe™	33
Vorbereitungen für die SensMe™-Funktion	33
Installieren von „SensMe™ Setup“ und „Content Transfer“ auf dem Computer	33
Registrieren eines USB-Geräts mit „SensMe™ Setup“	34
Übertragen von Stücken auf das USB-Gerät mit „Content Transfer“	34
Wiedergeben von Stücken in einem Channel — SensMe™ channels	34
Wiedergeben von Stücken über das Stimmungsdiagramm — SensMe™ mood	36

iPod-Funktionen

Starten der Wiedergabe an einem iPod	37
Einstellen des Wiedergabemodus	38
Repeat und Shuffle Play	38
Direktes Bedienen eines iPod — Direkte Steuerung	39

Fortsetzung auf der nächsten Seite →

Weitere nützliche Funktionen

Auflisten von Stücken/Bildern/Videodateien	
— List	39
Auswählen eines Stücks/Bildes/einer Videodatei	39
Auswählen eines Dateityps	40
Suchen nach einem Stück durch Anspielen der Stücke — ZAPPIN™	40
Bedienung mit dem Finger	40

Freisprechanrufe und Audio-Streaming — Bluetooth

Vorbereitungen für die Bluetooth-Funktion	41
Grundlegende Verfahren bei der Bluetooth-Funktion	41
Bluetooth-Statusanzeige	42
Installieren des externen Mikrofons	42
Pairing	42
Suchen von diesem Gerät aus	43
Suchen vom Bluetooth-Gerät aus	43
Verbindung	44
Telefonieren mit Freisprecheinrichtung	45
Tätigen von Anrufen	45
Entgegennehmen von Anrufen	46
Funktionen während eines Anrufs	47
Verwalten des Telefonbuchs	47
Speichern von Telefonbuchdaten	47
Durchsuchen eines Telefonbuchs auf einem Mobiltelefon	49
Löschen von Telefonbuchdaten	49
Bearbeiten eines Kontakts	49
Verwalten von Anruflisten	50
Rufliste	50
Kurzwahl	50
Sperrungen von persönlichen Daten	51
Audio-Streaming	51
Wiedergeben des Tons von einem Bluetooth-Gerät über dieses Gerät	51
Steuern des Bluetooth-Geräts mit diesem Gerät	52
Bluetooth-Einstellungen	52

Klangeinstellungen

Auswählen der Tonqualität — EQ7	53
Individuelles Einstellen der Equalizer-Kurve — EQ7 Tune	53
Einstellen der Klangeigenschaften	54
Optimieren des Klangs für die einzelnen Hörpositionen	
— Intelligent Time Alignment	54
Präzise Kalibrierung der Hörposition — Optimieren des Intelligent Time Alignment	55
Lautsprecherkonfiguration und Einstellen der Lautstärke	55
Erstellen eines virtuellen mittleren Lautsprechers — CSO	55
Verwenden der Hecklautsprecher als Tiefsttonlautsprecher — RBE	56
Einstellen der Lautsprecherlautstärke	56

Monitoreinstellungen

Einstellen des Monitorwinkels (nur XNV-L77BT/770BT)	57
Touchscreen-Kalibrierung	57
Einstellen der Hintergrundanzeige	57
Auswählen der Bildqualität — Picture EQ	58
Anpassen der Bildqualität	58
Auswählen des Bildseitenverhältnisses	58

Einstellungen

Vorgehen beim Vornehmen von Einstellungen	59
Allgemeine Einstellungen	60
Klangeinstellungen	62
Bildschirmeinstellungen	64
DVD- und andere Wiedergabeeinstellungen	64
Einstellen des Sicherheitscodes	68
Einstellen der Uhr	68

Verwenden gesondert erhältlichlicher Geräte

Zusätzliche Audio-/Videogeräte	69
Rückfahrkamera	69
Rückfahrkameraeinstellungen	69

Weitere Informationen

Sicherheitsmaßnahmen	70
Hinweise zum LCD-Bildschirm	70
Hinweise zu Discs	71
Wiedergabereihenfolge von MP3-/WMA-/AAC-/JPEG-/DivX [®] -/MPEG-4-Dateien	72
Hinweise zu MP3-Dateien	72
Hinweise zu WMA-Dateien	72
Hinweise zu AAC-Dateien	72
Hinweise zu JPEG-Dateien	72
Hinweis zu DivX-Video	72
Hinweis zu DivX Video-on-Demand	72
Hinweise zu MPEG-4-Dateien	73
Hinweise zum iPod	73
Informationen zur Bluetooth-Kommunikation	73
Wartung	74
Ausbauen des Geräts	75
Technische Daten	75
Störungsbehebung	77
Fehleranzeigen/Meldungen	81
Sprachcode-/Gebietscodeliste	83
Index	84

Support-Website

Wenn Sie Fragen haben oder die neuesten Support-Informationen zu diesem Produkt abrufen möchten, rufen Sie bitte folgende Website auf:

<http://support.sony-europe.com/>

Hier finden Sie folgende Informationen:

- Modelle und Hersteller kompatibler digitaler Audioplayer
- Modelle und Hersteller kompatibler Mobiltelefone sowie häufig gestellte Fragen (FAQs) über die Bluetooth-Funktion

Sicherheitshinweise

- Beachten Sie stets die örtlichen Verkehrsregeln und -vorschriften.
- Während der Fahrt
 - Bedienen Sie das Gerät während der Fahrt nicht und schauen Sie nicht darauf. Andernfalls könnten Sie abgelenkt werden und einen Unfall verursachen. Wenn Sie auf das Gerät schauen oder es bedienen wollen, parken Sie das Fahrzeug zuvor an einer sicheren Stelle.
 - Verwenden Sie die Einstellfunktionen nicht und führen Sie auch keine anderen Funktionen aus, die Sie vom Straßenverkehr ablenken könnten.
 - **Schauen Sie aus Sicherheitsgründen beim Rückwärtsfahren unbedingt nach hinten und achten Sie auf die Umgebung, und zwar auch, wenn eine Rückfahrkamera angeschlossen ist. Verlassen Sie sich nicht allein auf die Rückfahrkamera.**
- Bei der Bedienung des Geräts
 - Greifen Sie nicht mit der Hand oder den Fingern in das Gerät und stecken Sie keine Fremdkörper hinein, während es in Betrieb ist. Andernfalls kann es zu Verletzungen oder zu Schäden am Gerät kommen.
 - Bewahren Sie kleine Gegenstände außerhalb der Reichweite von Kindern auf.
 - Achten Sie darauf, dass alle Fahrzeuginsassen die Sicherheitsgurte anlegen, damit es bei einer plötzlichen Bewegung des Fahrzeugs nicht zu Verletzungen kommt.

Unfallverhütung

Das Bild erscheint erst, nachdem Sie das Fahrzeug geparkt und die Parkbremse betätigt haben.

Wenn das Fahrzeug während der Videowiedergabe zu fahren beginnt, erscheint die folgende Warnmeldung und als Bild wird automatisch das Hintergrundbild angezeigt.

„Video blocked for your safety.“

Der an REAR VIDEO OUT angeschlossene Monitor bleibt während der Fahrt eingeschaltet. Als Bild auf dem Display wird zwar das Hintergrundbild angezeigt, aber der Ton wird weiterhin wiedergegeben.

Bedienen Sie das Gerät während des Fahrens nicht und schauen Sie auch nicht auf den Monitor.

Hinweise zur Installation

- Dieses Gerät muss von qualifizierten Technikern oder Kundendienstfachleuten installiert werden.
 - Wenn Sie versuchen, dieses Gerät selbst zu installieren, müssen Sie es wie in der mitgelieferten Installations-/Anschlussanleitung erläutert ordnungsgemäß installieren.
 - Bei unsachgemäßer Installation wird die Autobatterie möglicherweise entladen und es kann zu einem Kurzschluss kommen.
- Wenn das Gerät nicht richtig funktioniert, überprüfen Sie bitte zuerst die Anschlüsse anhand der Erläuterungen in der mitgelieferten Installations-/Anschlussanleitung. Wenn die Anschlüsse in Ordnung sind, überprüfen Sie die Sicherung.
- Achten Sie darauf, dass die Oberfläche des Geräts nicht beschädigt wird.
 - Achten Sie darauf, dass die Oberfläche des Geräts nicht mit Chemikalien wie Insektiziden, Haarspray, Insektenabwehrmitteln usw. in Berührung kommt.
 - Achten Sie darauf, dass das Gerät nicht längere Zeit mit Gummi oder Kunststoff in Berührung kommt. Andernfalls kann die Gehäuseoberfläche angegriffen werden oder sich verformen.
- Befestigen Sie das Gerät bei der Installation unbedingt sicher.
- Schalten Sie bei der Installation unbedingt die Zündung aus. Wenn Sie das Gerät bei eingeschalteter Zündung installieren, wird die Autobatterie möglicherweise entladen und es kann zu einem Kurzschluss kommen.
- Achten Sie bei der Installation darauf, keine Leitungen oder Kabel irgendwelcher Art oder den Treibstofftank z. B. mit einem Bohrer zu beschädigen. Andernfalls besteht Feuer- und Unfallgefahr.
- Bei den Kommunikationsfunktionen des Navigationsmoduls werden genau wie bei einem Mobiltelefon Funkwellen ausgestrahlt. Installieren Sie das Navigationsmodul im Fahrzeug nicht in der Nähe von anderen elektronischen Geräten usw., um jegliche Art von Interferenzen zu vermeiden (nur XNV-L77BT/L66BT).

Urheberrechte



Hergestellt unter Lizenz von Dolby Laboratories. „Dolby“ und das Doppel-D-Symbol sind Warenzeichen von Dolby Laboratories.

Microsoft, Windows, Windows Vista und Windows Media sowie die entsprechenden Logos sind Markenzeichen oder eingetragene Markenzeichen der Microsoft Corporation in den USA und/oder anderen Ländern.

„DVD VIDEO“, „DVD-R“, „DVD-RW“, „DVD+R“ und „DVD+RW“ sind Markenzeichen.



DivX[®], DivX Certified[®] und die zugehörigen Logos sind eingetragene Markenzeichen von DivX, Inc.

Der *Bluetooth*-Schriftzug und die Bluetooth-Logos sind Eigentum von Bluetooth SIG, Inc., und ihre Verwendung durch die Sony Corporation erfolgt in Lizenz. Andere Markenzeichen und Produktnamen sind Eigentum der jeweiligen Rechteinhaber.

ZAPPIN ist ein Markenzeichen der Sony Corporation.



12 TONE ANALYSIS und das entsprechende Logo sind Markenzeichen der Sony Corporation.



WALKMAN[®]

„WALKMAN“ und das „WALKMAN“-Logo sind eingetragene Markenzeichen der Sony Corporation.



SensMe[™]

SensMe und das SensMe-Logo sind Markenzeichen oder eingetragene Markenzeichen von Sony Ericsson Mobile Communications AB.

Die Musikerkennungstechnologie und die damit zusammenhängenden Daten werden von Gracenote[®] zur Verfügung gestellt. Gracenote ist der Branchenstandard im Bereich der Musikerkennungstechnologie und Bereitstellung damit zusammenhängender Inhalte. Weitere Informationen erhalten Sie unter www.gracenote.com.

CD- und musikbezogene Daten von Gracenote, Inc. Copyright © 2000-2010 Gracenote. Gracenote Software Copyright © 2000-2010 Gracenote. Für dieses Produkt bzw. diese Dienstleistung ist Gracenote Inhaber mindestens eines Patents. Eine Liste ausgewählter entsprechender Gracenote-Patente finden Sie auf der Website von Gracenote.

Gracenote, CDDb, MusicID, MediaVOCS, das Gracenote-Logo und die Logoschriftart sowie das Logo „Powered by Gracenote“ sind eingetragene Marken oder Marken von Gracenote in den Vereinigten Staaten von Amerika und/oder anderen Ländern.

Bei diesem Produkt werden Schriftdaten verwendet, die Sony von Monotype Imaging Inc. oder ihren Tochtergesellschaften in Lizenz überlassen wurden.

iPhone, iPod, iPod classic, iPod nano und iPod touch sind Markenzeichen der Apple Inc., die in den USA und anderen Ländern eingetragene sind.

Apple, Macintosh und iTunes sind in den USA und anderen Ländern eingetragene Markenzeichen der Apple Inc.

TomTom ist ein Markenzeichen von TomTom N.V.

DIESES PRODUKT WIRD UNTER DER MPEG-4 VISUAL PATENT PORTFOLIO-LIZENZ FÜR DEN PRIVATEN UND NICHT KOMMERZIELLEN GEBRAUCH DURCH DEN BENUTZER LIZENZIERT, UND ZWAR FÜR DAS DECODIEREN VON MPEG-4-VIDEODATEN, DIE VON EINEM BENUTZER IM PRIVATEN, NICHT KOMMERZIELLEN RAHMEN CODIERT WURDEN UND/ODER VON EINEM VIDEO-ANBIETER STAMMEN, DER ÜBER EINE LIZENZ VON MPEG LA ZUM ANBIETEN VON MPEG-4-VIDEOS VERFÜGT. FÜR EINEN ANDEREN ZWECK WIRD KEINE LIZENZ ERTEILT ODER IMPLIZIT GEWÄHRT. WEITERE INFORMATIONEN, AUCH ZU WERBE-, INTERNEN UND KOMMERZIELLEN ZWECKEN, UND LIZENZEN, SIND BEI MPEG LA, LLC, ERHÄLTICH. SIEHE [HTTP://WWW.MPEGLA.COM](http://www.mpegla.com)

Hinweise zu Bluetooth

Achtung

UNTER KEINEN UMSTÄNDEN ÜBERNIMMT SONY DIE HAFTUNG FÜR INDIREKTE, NEBEN- ODER FOLGESCHÄDEN ODER FÜR IRGENDWELCHE SCHÄDEN. DIESER HAFTUNGSAUSSCHLUSS GILT OHNE JEDE EINSCHRÄNKUNG FÜR ENTGANGENEN GEWINN, ENTGANGENES EINKOMMEN, DATENVERLUST, NUTZUNGSAusFALL DES PRODUKTS ODER ZUGEHÖRIGER GERÄTE, AUSFALLZEITEN UND ZEITAUFWAND DES KÄUFERS, DIE AUF DIE VERWENDUNG DIESES PRODUKTS, DER HARDWARE UND/ ODER SEINER SOFTWARE ZURÜCKGEHEN ODER IN VERBINDUNG DAMIT AUFTRETEN.

WICHTIGER HINWEIS!

Sicherer und effizienter Gebrauch

Jegliche Änderungen am Gerät, die ohne die ausdrückliche Genehmigung von Sony durchgeführt werden, können die Befugnis des Betreibers zur Verwendung des Geräts aufheben.

Bitte überprüfen Sie vor dem Gebrauch dieses Produkts, ob es auf nationaler Ebene Vorschriften oder Bestimmungen gibt, die die Verwendung von Bluetooth-Geräten einschränken.

Führen von Fahrzeugen

Erkundigen Sie sich in den Gebieten, in denen Sie unterwegs sind, nach Gesetzen und Vorschriften zum Gebrauch von Mobiltelefonen und Freisprecheinrichtungen.

Richten Sie Ihre Aufmerksamkeit beim Fahren immer uneingeschränkt auf das Verkehrsgeschehen. Wenn die Verkehrssituation es erfordert, fahren Sie an den Straßenrand und halten Sie, bevor Sie einen Anruf tätigen oder entgegennehmen.

Herstellen einer Verbindung zu anderen Geräten

Wenn Sie eine Verbindung zu einem anderen Gerät herstellen, lesen Sie in der dazugehörigen Bedienungsanleitung bitte die ausführlichen Sicherheitshinweise.

Hochfrequenzstrahlung

HF-Signale beeinträchtigen möglicherweise nicht ordnungsgemäß installierte oder unzureichend abgeschirmte elektronische Systeme in Kraftfahrzeugen, wie z. B. elektronische Kraftstoffeinspritzsysteme, elektronische Antiblockiersysteme, elektronische Geschwindigkeitsregelsysteme oder Airbag-Systeme. Zur Installation oder Wartung dieses Geräts wenden Sie sich bitte an den Fahrzeughersteller oder einen Vertreter des Herstellers. Eine fehlerhafte Installation oder Wartung kann gefährlich sein und zum Erlöschen der für dieses Gerät gültigen Gewährleistung führen. Wenden Sie sich bitte an den Fahrzeughersteller und klären Sie ab, ob der Gebrauch von Mobiltelefonen im Fahrzeug die Fahrzeugelektronik in ihrer Funktionsfähigkeit beeinträchtigen könnte. Überprüfen Sie regelmäßig, ob alle drahtlosen Geräte in Ihrem Fahrzeug richtig montiert sind und ordnungsgemäß funktionieren.

Notrufe

Diese Bluetooth-Freisprecheinrichtung für das Auto und das elektronische Gerät, das mit der Freisprecheinrichtung verbunden ist, arbeiten mit Radiosignalen, Mobilfunk- und Festnetzen sowie benutzerprogrammierten Funktionen, bei denen nicht unter allen Umständen eine Verbindung garantiert werden kann.

Verlassen Sie sich daher bei wichtigen Mitteilungen (wie z. B. medizinischen Notfällen) nicht ausschließlich auf elektronische Geräte.

Wenn Sie Anrufe tätigen oder empfangen wollen, denken Sie daran, dass die Freisprecheinrichtung und das elektronische Gerät, das mit der Freisprecheinrichtung verbunden ist, eingeschaltet sein müssen und nur in Gebieten mit ausreichender Mobilfunksignalstärke verwendet werden können. Notrufe sind unter Umständen nicht bei allen Mobilfunknetzen möglich oder stehen bei Verwendung bestimmter Netzwerkdienste und/oder Telefonfunktionen nicht zur Verfügung. Weitere Informationen erhalten Sie bei ihrem lokalen Mobilfunkanbieter.

Geeignete Discs und in dieser Anleitung verwendete Symbole

Auf diesem Gerät können verschiedene Video-/Audio-Discs wiedergegeben werden. In der folgenden Tabelle sind die Discs aufgelistet, die von diesem Gerät unterstützt werden, sowie die Funktionen, die bei den einzelnen Disc-Typen zur Verfügung stehen.

	Disc-Symbol in dieser Anleitung	Disc-Format
VIDEO	DVD	DVD VIDEO
		DVD-R*1 / DVD-R DL*1 / DVD-RW*1 (Videomodus/VR-Modus)
		DVD+R*1 / DVD+R DL*1 / DVD+RW*1
	VCD	Video-CD (Version 1.0/1.1/2.0)
AUDIO	CD	Audio-CD
		CD-ROM*2 / CD-R*2 / CD-RW*2

*1 Auch Audiodateien können gespeichert werden.

*2 Auch Video-/Bilddateien können gespeichert werden.

Hinweis

„DVD“ wird als allgemeine Bezeichnung für DVD VIDEOS, DVD-Rs/DVD-RWs und DVD+Rs/DVD+RWs verwendet.

In der folgenden Tabelle sehen Sie die unterstützten Komprimierungsformate mit den entsprechenden Dateitypen.

Die verfügbaren Funktionen sind unabhängig vom Disc-Typ. Sie hängen vom Format ab. Die Formatsymbole unten erscheinen neben der Beschreibung der Funktionen, die in dem betreffenden Format zur Verfügung stehen.

Formatsymbol in dieser Anleitung	Dateityp
MP3	MP3-Audiodatei
WMA	WMA-Audiodatei
AAC	AAC-Audiodatei
JPEG	JPEG-Bilddatei
DivX	DivX®-Videodatei
MPEG-4	MPEG-4-Videodatei

Tipp

Erläuterungen zu den Komprimierungsformaten finden Sie auf Seite 72.

Hinweis

Je nach Zustand der Aufnahme können auch kompatible Discs auf diesem Gerät nicht unbedingt wiedergegeben werden.

Hauptgerät

XNV-L77BT/770BT

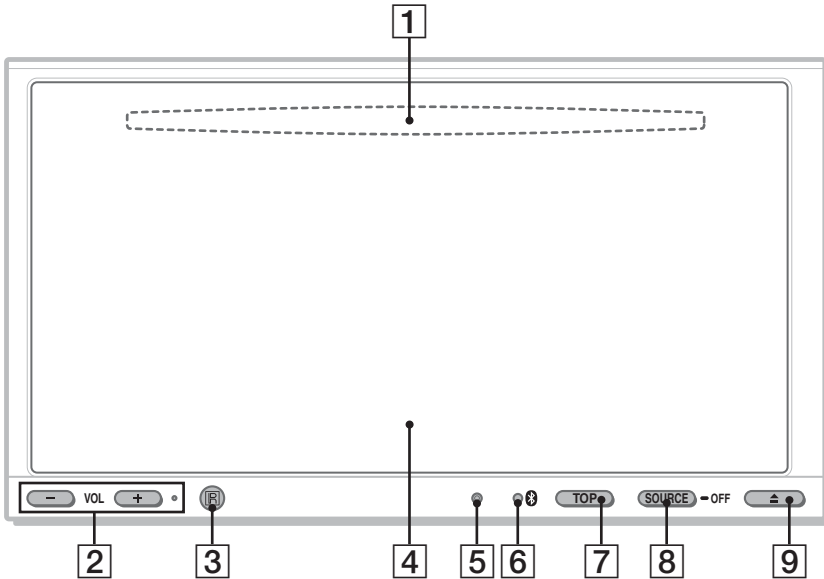

Näheres finden Sie auf den angegebenen Seiten.

- 1 **Disc-Einschub** (hinter der Frontplatte)
Seite 21
- 2 **Tasten VOL (Lautstärke) -/+***
- 3 **Empfänger für die Kartenfernbedienung**
- 4 **Display/Touchscreen**
- 5 **Rücksetztaste** Seite 17
- 6 **Anzeige  (Bluetooth-Signal)**
Seite 42

7 **Taste TOP**

Aufrufen des Hauptmenüs.

8 **Taste SOURCE/OFF**

Einschalten des Geräts bzw. Wechseln der Signalquelle: „Tuner“ (Radio), „Disc“, „AUX“ (zusätzliches Gerät), „USB/iPod“, „BT Audio“ (Bluetooth-Audio) (drücken).
Ausschalten des Geräts (1 Sekunde lang drücken).

Vollständiges Abschalten des Geräts (mehr als 2 Sekunden lang drücken).

9 **Taste (Öffnen/Schließen)** Seite 21

* An der Taste VOL + befindet sich ein fühlbarer Punkt.

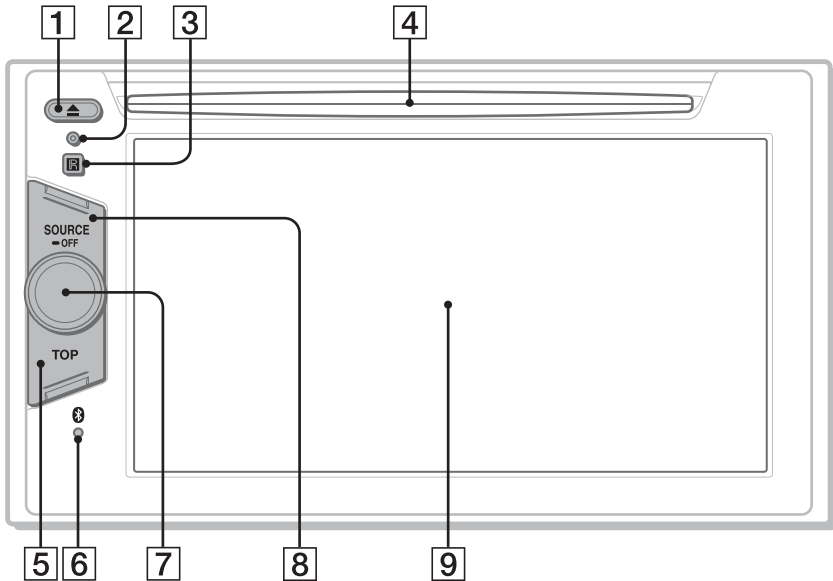

Näheres finden Sie auf den angegebenen Seiten.

1 Taste ▲ (Auswerfen) Seite 22

2 Rücksetztaste Seite 17

3 Empfänger für die Kartenfernbedienung

4 Disc-Einschub Seite 21

5 Taste TOP
Aufrufen der Quellenliste.

6 Anzeige  (Bluetooth-Signal)
Seite 42

7 Lautstärkeregl

8 Taste SOURCE/OFF
Einschalten des Geräts bzw. Wechseln der Signalquelle: „Tuner“ (Radio), „Disc“, „AUX“ (zusätzliches Gerät), „USB/iPod“, „BT Audio“ (Bluetooth-Audio) (drücken). Ausschalten des Geräts (1 Sekunde lang drücken). Vollständiges Abschalten des Geräts (mehr als 2 Sekunden lang drücken).

9 Display/Touchscreen

Fortsetzung auf der nächsten Seite →

Bildschirmanzeigen

Wenn keine Signalquelle ausgewählt ist:

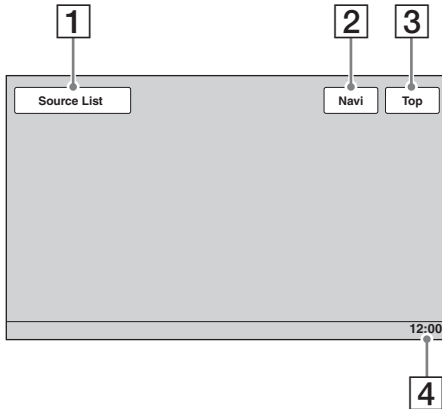

Hauptmenü:

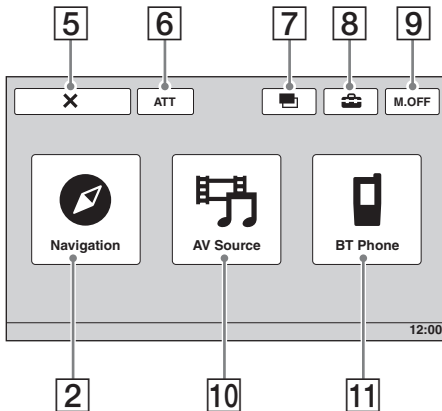

Quellenliste:

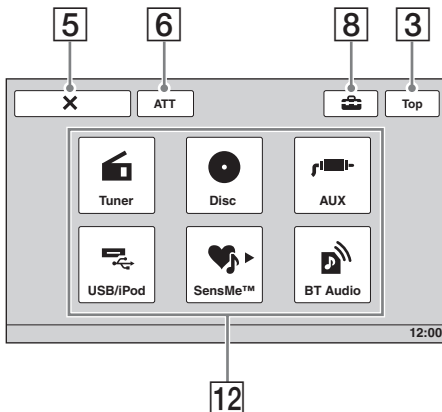

- 1 **Taste „Source List“**
Aufrufen der Quellenliste.
- 2 **Taste „Navi“/„Navigation“**
Wechseln in den Navigationsmodus.
- 3 **Taste „Top“**
Aufrufen des Hauptmenüs.
- 4 **Uhrzeitanzeige** Seite 64, 68
- 5 **Taste X (Schließen)**
Schließen des Menüs.
- 6 **Taste „ATT“ (Dämpfen des Tons)***
Dämpfen des Tons. Zum Beenden der Funktion berühren Sie die Taste erneut.
- 7 **Taste  (Ansicht wechseln)**
Auswählen des Ansichtsmodus: „Navigation Only“, „Dual Screen Navi + A/V (Large)“, „Dual Screen Navi + A/V (Small)“.
- 8 **Taste  (Einstellung)**
Aufrufen des Einstellmenüs.
- 9 **Taste „M.OFF“ (Monitorausrichtung)**
Ausschalten des Monitors und der Tastenbeleuchtung. Zum erneuten Einschalten berühren Sie eine beliebige Stelle auf dem Display.
- 10 **Taste „AV Source“**
Aufrufen der Quellenliste.
- 11 **Taste „BT Phone“**
Aktivieren des Bluetooth-Telefonmodus.
- 12 **Quellenauswahlstaste**
Wechseln der Signalquelle: „Tuner“ (Radio), „Disc“, „AUX“ (zusätzliches Gerät), „USB/iPod“, „SensMe™“, „BT Audio“ (Bluetooth-Audio).

* *Erscheint nur, wenn eine Signalquelle ausgewählt ist.*

Kartenfernbedienung RM-X170

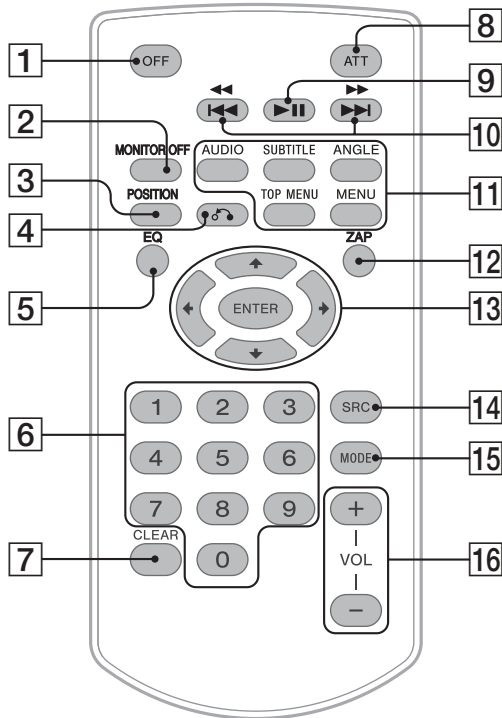

- Mit der Kartenfernbedienung lässt sich die Tonwiedergabe problemlos steuern. Verwenden Sie für Menüfunktionen den Touchscreen.
- Näheres finden Sie auf den angegebenen Seiten.
- Entfernen Sie vor Gebrauch die Isolierfolie (Seite 17).

1 Taste OFF

Ausschalten bzw. Stoppen der Signalquelle (drücken).
Vollständiges Abschalten des Geräts (gedrückt halten).

2 Taste MONITOR OFF

Ausschalten des Monitors und der Tastenbeleuchtung. Zum erneuten Einschalten drücken Sie die Taste erneut.

3 Taste POSITION

Wechseln der Hörposition („Front L“/„Front R“/„Front“/„All“/„Custom“/„OFF“).

4 Taste ⤴ (Zurück)

Wechseln zur vorherigen Anzeige bzw. Wechseln zum Menü auf einer VCD*1.

5 Taste EQ (Equalizer)

Auswählen einer speziellen Equalizer-Kurve aus 7 Musiktypen („Xplod“/„Vocal“/„Edge“/„Cruise“/„Space“/„Gravity“/„Custom“/„OFF“).

6 Zahlentasten Seite 31

Radio:

Einstellen gespeicherter Sender (drücken).
Speichern von Sendern (gedrückt halten).

Disc/USB:

Ansteuern von Titel/Kapitel/Stück.

7 Taste CLEAR

Löschen einer eingegebenen Zahl.

Fortsetzung auf der nächsten Seite →

8 Taste ATT (Dämpfen des Tons)
Dämpfen des Tons. Zum Beenden der Funktion drücken Sie die Taste erneut.

9 Taste ►|| (Wiedergabe/Pause)

10 Tasten ◀◀◀/▶▶▶

Radio:

Automatisches Einstellen von Sendern (drücken).

Manuelle Sendersuche (gedrückt halten).

Disc*2/USB:

Überspringen von Kapiteln/Stücken/Szenen/Dateien (drücken).

Vorwärts-/Rückwärtssuchen im Video (kurz gedrückt halten).

Vorwärts-/Rückwärtssuchen in einem Stück (gedrückt halten).

Bluetooth-Audio*3:

Überspringen eines Titels (drücken).

Vorwärts-/Rückwärtssuchen in einem Stück (gedrückt halten).

11 Einstelltasten für die DVD-Wiedergabe

AUDIO :

Wechseln von Audiosprache/-format.
(Bei VCD/CD/MP3/WMA/AAC/MPEG-4 Wechseln des Audiokanals.)

SUBTITLE :

Auswählen der Untertitelsprache.

ANGLE :

Wechseln des Blickwinkels.

TOP MENU :

Aufrufen des Hauptmenüs auf einer DVD.

MENU :

Aufrufen des Menüs auf einer Disc.

12 Taste ZAP

Aufrufen des ZAPPIN™-Modus.

13 Tasten ◀/↑/↓/▶ (Cursor)/ENTER

Seite 21

Bedienen des Menüs auf einer DVD.

14 Taste SRC (Quelle)

Einschalten bzw. Wechseln der Signalquelle:
„Tuner“ (Radio), „Disc“, „AUX“
(zusätzliches Gerät), „USB/iPod“, „BT
Audio“ (Bluetooth-Audio).

15 Taste MODE

Auswählen des Radiofrequenzbereichs
(FM (UKW)/MW/LW) bzw. Auswählen
eines zusätzlichen Geräts (AUX1/AUX2)*4
(drücken).

16 Tasten VOL (Lautstärke) +/-

*1 Bei der Wiedergabe mit PBC-Funktionen.

*2 Die Vorgehensweise variiert je nach Disc
(Seite 23).

*3 Die Vorgehensweise variiert je nach dem
angeschlossenen Bluetooth-Gerät.

*4 Wenn zwei zusätzliche Geräte verwendet werden.

Hinweis

Wenn Sie das Gerät ausschalten und die Anzeige ausgeblendet ist, können Sie es nicht mit der Kartenfernbedienung bedienen. Drücken Sie zunächst **(SOURCE/OFF)** am Hauptgerät oder legen Sie eine Disc ein, um das Gerät zu aktivieren.

Vorbereitungen

Zurücksetzen des Geräts

Bevor Sie das Gerät zum ersten Mal benutzen oder wenn Sie die Autobatterie ausgetauscht oder die Verbindungen gewechselt haben, müssen Sie das Gerät zurücksetzen. Drücken Sie die Rücksetztaste (Seite 12) mit einem spitzen Gegenstand, wie z. B. einem Kugelschreiber.

Hinweis

Wenn Sie die Rücksetztaste drücken, werden die eingestellte Uhrzeit und einige weitere gespeicherte Einstellungen gelöscht.

Vornehmen der Anfangseinstellungen

Nach dem Zurücksetzen erscheint die Anzeige für die Anfangseinstellungen.

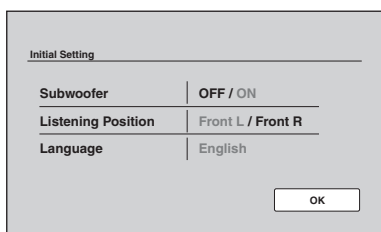

1 Berühren Sie „Subwoofer“ und stellen Sie ein, ob ein Tiefsttonlautsprecher angeschlossen ist.

Stellen Sie „ON“ ein, wenn ein Tiefsttonlautsprecher angeschlossen ist, und „OFF“, wenn nicht.

2 Berühren Sie „Listening Position“ und stellen Sie die Hörposition ein.

Wenn sich Ihre Hörposition vorne links befindet, wählen Sie „Front L“, bei vorne rechts wählen Sie „Front R“.

3 Berühren Sie „Language“ und stellen Sie die Sprache für die Anzeigen ein.

Berühren Sie diese Option so oft, bis die gewünschte Sprache (Englisch/Spanisch/Russisch) erscheint.

4 Berühren Sie „OK“.

Die Einstellung ist damit abgeschlossen.

Präzisere Einstellungen können Sie später im Einstellmenü vornehmen.

- Näheres dazu, wie Sie einstellen können, ob ein Tiefsttonlautsprecher angeschlossen ist, finden Sie auf Seite 63.
- Näheres zum Einstellen der Hörposition finden Sie unter „Optimieren des Klangs für die einzelnen Hörpositionen — Intelligent Time Alignment“ auf Seite 54.
- Näheres zum Einstellen der Anzeigesprache finden Sie auf Seite 60.

Vorbereiten der Kartenfernbedienung

Bevor Sie die Kartenfernbedienung zum ersten Mal benutzen, entfernen Sie die Isolierfolie.



1 Schließen Sie das Navigationsmodul an die Auto Dockinghalterung an. Einzelheiten dazu finden Sie in der mitgelieferten Installations-/Anschlussanleitung.

2 Drücken Sie **(TOP)** und berühren Sie dann **[Navigation]** im Hauptmenü. Die Anzeige zum Auswählen des Ansichtsmodus erscheint.

Folgende Ansichtsmodusoptionen stehen zur Verfügung.

„Navigation Only“: Nur die Navigationsanzeige ist zu sehen.

„Dual Screen Navi + A/V (Large)“: Die aktuelle Audio-/Videosignalquelle ist in der Navigationsanzeige zu sehen.

„Dual Screen Navi + A/V (Small)“: Die Taste für die aktuelle Audio-/Videosignalquelle ist in der Navigationsanzeige zu sehen.

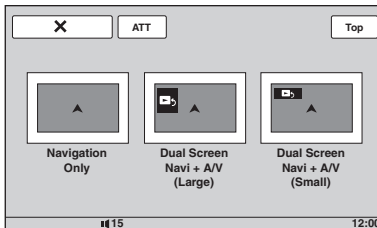

3 Berühren Sie den gewünschten Ansichtsmodus.

Bei Auswahl von „Navigation only“

Die Navigationsanzeige erscheint und Sie können die Navigationsfunktion verwenden.

Bei Auswahl von „Dual Screen Navi + A/V (Large)“ oder „Dual Screen Navi + A/V (Small)“

Die Anzeige zum Auswählen der Position von Audio-/Videosignalquelle und Taste erscheint.

1 Berühren Sie die gewünschte Position.

2 Berühren Sie die Anzeige im Navigationsbereich. Die Audio-/Videosignalquelle und die Taste werden ausgeblendet und Sie können die Navigationsfunktion verwenden.

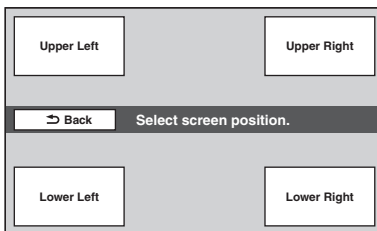

Weitere Einzelheiten zur Navigationsfunktion finden Sie im Infoblatt (von TomTom mitgeliefert) zum Navigationsmodul.

Hinweise

- Während der Navigationsfunktion ist kein Betriebssignal zu hören, auch wenn „Beep“ auf „ON“ gesetzt ist.
- Die Navigationsfunktion lässt sich nicht über die Kartenfernbedienung ausführen.
- Die Sprachführung wird nur über die Frontlautsprecher ausgegeben und die Lautstärke für die Sprachführung ist unabhängig von der normalen Lautstärkeinstellung.

So wechseln Sie zur aktuellen Audio-/Videosignalquelle

Halten Sie **(TOP)** gedrückt.

Wenn Sie wieder zurück zum Navigationsmodus wechseln wollen, halten Sie **(TOP)** erneut gedrückt.

Wenn „Dual Screen Navi + A/V (Large)“ oder „Dual Screen Navi + A/V (Small)“ als Ansichtsmodus ausgewählt wurde

Sie können auch folgendermaßen zur aktuellen Audio-/Videosignalquelle wechseln.

Bei „Dual Screen Navi + A/V (Large)“: Berühren Sie den Bereich für die aktuelle Audio-/Videosignalquelle.

Bei „Dual Screen Navi + A/V (Small)“: Berühren Sie **[Navigation]**.

Wenn Sie wieder zurück zum Navigationsmodus wechseln wollen, berühren Sie „Navi“ in der

So trennen Sie das Navigationsmodul von diesem Gerät

Drücken Sie die Taste auf der Auto Dockinghalterung, um das Navigationsmodul zu lösen, und nehmen Sie es dann ab.

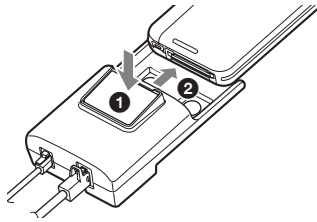

Hinweis

Sie dürfen das Navigationsmodul nur anschließen und von diesem Gerät trennen, während die Zündung des Fahrzeugs ausgeschaltet ist und die Stromanzeige nicht leuchtet.

Radioempfang

1 Berühren Sie „Source List“ und dann „Tuner“.

Im Hauptmenü berühren Sie „AV Source“ und dann „Tuner“.
Die Radioempfangsanzeige erscheint.

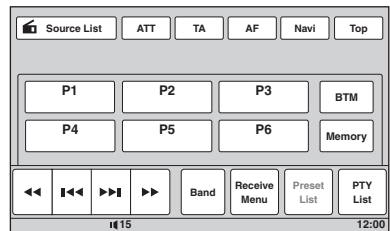

2 Berühren Sie „Band“.

Die Frequenzbereichsliste erscheint.

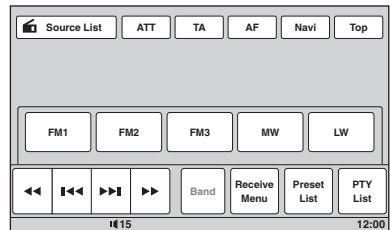

3 Berühren Sie den gewünschten Frequenzbereich („FM1“ (UKW1), „FM2“ (UKW2), „FM3“ (UKW3), „MW“ oder „LW“).

Zum Ausblenden der Frequenzbereichsliste berühren Sie „Band“.

4 Stellen Sie einen Sender ein.

So führen Sie einen automatischen Sendersuchlauf aus

Berühren Sie **◀◀▶▶**.

Der Suchlauf stoppt, wenn ein Sender empfangen wird. Wiederholen Sie diesen Vorgang, bis das Gerät den gewünschten Sender empfängt.

So führen Sie einen manuellen Sendersuchlauf aus

Berühren Sie **◀▶** so oft, bis die gewünschte Frequenz eingestellt ist.

Damit die Frequenzen schnell durchlaufen, berühren Sie **◀▶** eine Zeit lang.

Fortsetzung auf der nächsten Seite →

Bedienelemente für den Radioempfang

Berühren Sie das Display, wenn die Bedienelemente für den Radioempfang nicht angezeigt werden.

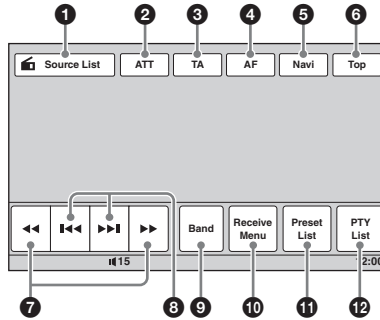

Nr.	Element	Funktion
1	„Source List“	Aufrufen der Quellenliste. (Seite 14)
2	„ATT“	Dämpfen des Tons. Zum Beenden der Funktion berühren Sie die Taste erneut.
3	„TA“	Einstellen von TA bei einem RDS-Sender. (Seite 26)
4	„AF“	Einstellen von AF bei einem RDS-Sender. (Seite 26)
5	„Navi“	Wechseln in den Navigationsmodus. (Seite 18)
6	„Top“	Aufrufen des Hauptmenüs. (Seite 14)
7	◀◀/▶▶	Manuelle Sendersuche. Damit die Frequenzen schnell durchlaufen, berühren Sie die Option eine Zeit lang.
8	◀◀/▶▶	Automatische Sendersuche.
9	„Band“	Öffnen der Frequenzbereichsliste und Wechseln des Frequenzbereichs.
10	„Receive Menu“	Aufrufen des Radioempfangsmenüs, das die folgenden Optionen enthält. <ul style="list-style-type: none"> • „Mono“: Berühren Sie diese Option, um bei schlechtem UKW-Empfang in den monauralen Modus zu wechseln. Um wieder den Stereoempfang einzuschalten, wählen Sie „OFF“. • „Local“: Nur Sender mit starken Signalen werden eingestellt. Wenn auch Sender mit normal starken Signalen eingestellt werden sollen, wählen Sie „OFF“. • „Regional“ (Seite 26)
11	„Preset List“	Auflisten gespeicherter Sender oder Speichern von Sendern. (Seite 25)
12	„PTY List“	Aufrufen der PTY-Liste. (Seite 26)

Anzeigen während des Radioempfangs

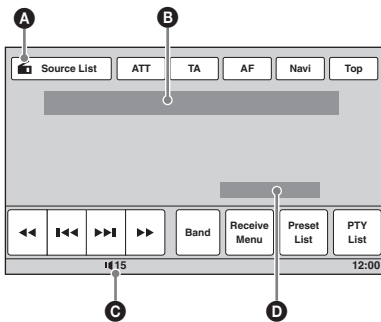

- A** Symbol für aktuelle Signalquelle*¹
- B** Frequenzbereichsnummer, Speichernummer*², Frequenz*³/Status
- C** Lautstärkepegel*⁴
- D** Einstellstatus (CSO, EQ7, RBE)

*¹ Erscheint nur, wenn die Bedienelemente angezeigt werden.

*² Erscheint nur, wenn ein gespeicherter Sender eingestellt ist.

*³ Wenn das Gerät einen RDS-Sender empfängt, erscheint der Programmname. Näheres dazu finden Sie unter „RDS“ auf Seite 25.

*⁴ Wenn ATT eingeschaltet ist, wird  angezeigt.

Wiedergeben von Discs

Bei bestimmten Discs sind bestimmte Funktionen unter Umständen anders oder eingeschränkt. Schlagen Sie bitte in den mit der Disc gelieferten Anweisungen nach.

XNV-L77BT/770BT

1 Drücken Sie am Hauptgerät.

Die Frontplatte öffnet sich automatisch.

2 Legen Sie eine Disc mit der beschrifteten Seite nach oben ein.

Die Frontplatte schließt sich automatisch und danach beginnt die Wiedergabe.





XNV-L66BT/660BT

1 Legen Sie eine Disc mit der beschrifteten Seite nach oben ein.

Die Wiedergabe beginnt automatisch.

Wenn das DVD-Menü angezeigt wird

Berühren Sie die Option direkt im DVD-Menü.

Sie können auch den Menüsteuerbildschirm verwenden. Diesen können Sie aufrufen, indem Sie das Display an einer anderen Stelle als im Menüoptionsbereich berühren. Berühren Sie /// zum Bewegen des Cursors und dann zum Bestätigen „Enter“.

Wenn sich der Menüsteuerbildschirm durch Berühren des Displays nicht anzeigen lässt, verwenden Sie die Kartenfernbedienung.

Hinweis zum DVD-Menü

Eine DVD enthält Film- oder Tonaufnahmen, die in mehrere Abschnitte eingeteilt sind. Diese Abschnitte nennt man „Titel“. Wenn Sie eine DVD abspielen, die mehrere Titel enthält, können Sie den gewünschten Titel im DVD-Hauptmenü auswählen. Wenn Sie DVDs abspielen, bei denen Sie Optionen wie die Sprache(n) für Ton und Untertitel auswählen können, wählen Sie diese Optionen im DVD-Menü aus.

Wenn die Disc JPEG-Dateien enthält

Die Bildpräsentation startet automatisch.

So stoppen Sie die Wiedergabe

Drücken Sie  1 Sekunde lang.

Hinweis

Discs im DTS-Format werden nicht unterstützt. Wenn Sie das DTS-Format auswählen, wird kein Ton ausgegeben.

Fortsetzung auf der nächsten Seite →

So lassen Sie die Disc auswerfen

XNV-L77BT/770BT

1 Drücken Sie **▲** am Hauptgerät.

Die Frontplatte öffnet sich automatisch und die Disc wird ausgeworfen.

2 Drücken Sie **▲** am Hauptgerät, um die Frontplatte zu schließen.

Hinweis

Die Frontplatte schließt sich automatisch, wenn der Warnton ertönt.

XNV-L66BT/660BT

Drücken Sie **▲** am Hauptgerät.

Bedienelemente für die Wiedergabe

Berühren Sie das Display, wenn die Bedienelemente für die Wiedergabe nicht angezeigt werden.

Bei allen Discs/Formaten gleich

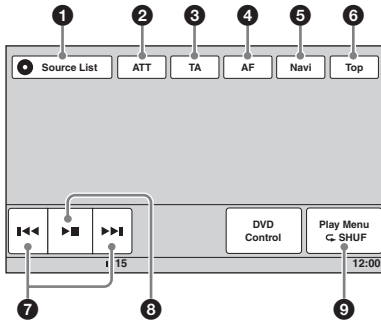

DVD

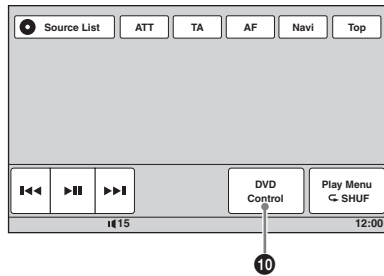

VCD

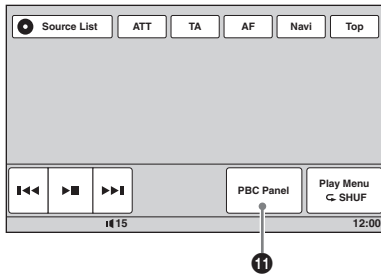

JPEG

DivX

MPEG-4

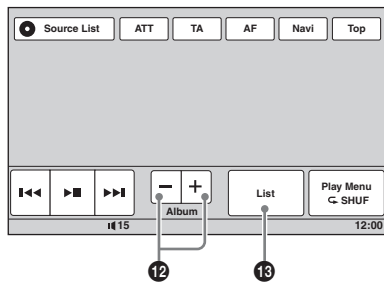





CD

MP3

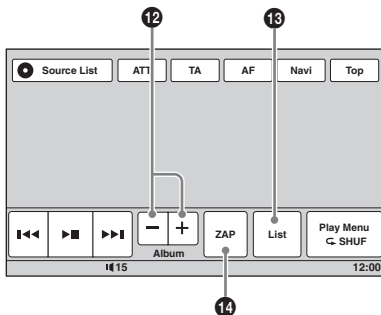
WMA

AAC



Nr.	Element	Funktion
1	„Source List“	Aufrufen der Quellenliste. (Seite 14)
2	„ATT“	Dämpfen des Tons. Zum Beenden der Funktion berühren Sie die Taste erneut.
3	„TA“	Einstellen von TA bei einem RDS-Sender. (Seite 26)
4	„AF“	Einstellen von AF bei einem RDS-Sender. (Seite 26)
5	„Navi“	Wechseln in den Navigationsmodus. (Seite 18)
6	„Top“	Aufrufen des Hauptmenüs. (Seite 14)
7		Überspringen von Kapiteln/Stücken/Szenen/Bildern/Dateien. Berühren Sie dieses Bedienelement etwas länger, um in einem Video vorwärts/rückwärts zu suchen, und berühren Sie es dann mehrmals, um die Geschwindigkeit zu ändern (× 2 → × 12 → × 120 → × 2...)*1. Zum Beenden der Funktion berühren Sie  . Berühren Sie dieses Bedienelement eine Zeit lang, um in einem Audiostream vorwärts/rückwärts zu suchen. Berühren Sie  im Pausemodus eine Zeit lang, um ein Video in Zeitlupe abzuspielen. Zum Beenden der Funktion lassen Sie das Bedienelement los.
8		Pause/Wiedergabefortsetzung nach einer Pause.
9	„Play Menu“	Aufrufen des Wiedergabemenüs, das die folgenden Optionen enthält. <ul style="list-style-type: none"> • „Repeat“/„Shuffle“ (Seite 30) • „Dolby D Level“ (nur DVD VIDEO-Wiedergabe) (Seite 29) • „Stereo“ (nur VCD-/CD-/MP3-/WMA-/AAC-Wiedergabe) (Seite 28) • „Image Turn“ (nur JPEG-Wiedergabe): Berühren Sie diese Option, um das Bild nach links/rechts zu drehen. • „Audio“ (nur DivX-/MPEG-4-Wiedergabe) (Seite 28) • „Subtitle“ (nur DivX-Wiedergabe): Berühren Sie diese Option mehrmals, um die Untertitel auszuschalten/die Untertitelsprache zu wählen.*2*3
10	„DVD Control“	Aufrufen des DVD-Steuermenüs, das die folgenden Optionen enthält. <ul style="list-style-type: none"> • „Audio“: Berühren Sie diese Option mehrmals, um die Audiosprache/das Audioformat auszuwählen. (Seite 28)*2 • „Subtitle“: Berühren Sie diese Option mehrmals, um die Untertitel auszuschalten/die Untertitelsprache zu wählen.*2*3 • „Angle“: Berühren Sie diese Option mehrmals, um den Blickwinkel zu wechseln.*2 • „Top Menu“: Berühren Sie diese Option, um das Hauptmenü der DVD aufzurufen.*2 • „Menu“: Berühren Sie diese Option, um das Menü der Disc aufzurufen.*2
11	„PBC Panel“	Aufrufen des Steuerbildschirms für das PBC-Menü. (Seite 27)

Nr.	Element	Funktion
12	„Album“ -/+	Überspringen eines Albums (Ordnern) bei der MP3-/WMA-/AAC-/JPEG-/DivX-/MPEG-4-Wiedergabe.
13	„List“	Auflisten von Stücken/Bildern/Videodateien. (Seite 39)
14	„ZAP“	Aufrufen des ZAPPIN-Modus. (Seite 40)

*1 Die Geschwindigkeit hängt vom Format und vom Aufnahmeverfahren ab.

*2 Nicht bei allen Discs verfügbar.

*3 Wenn die 4-stellige Eingabeaufforderung erscheint, geben Sie den Sprachcode (Seite 83) der gewünschten Sprache ein.

Hinweis

Wenn eine Disc mehrere Dateitypen enthält, kann nur der ausgewählte Dateityp (Audio/Video/Bild) wiedergegeben werden. Erläuterungen zum Auswählen des Dateityps finden Sie unter „Auswählen eines Dateityps“ auf Seite 40.

Hinweise zur JPEG-Wiedergabe

- Wenn ein großes Bild gedreht wird, dauert es länger, bis es angezeigt wird.
- Progressive JPEG-Dateien können nicht angezeigt werden.

Anzeigen während der Wiedergabe

Zum Einblenden der Anzeigen berühren Sie das Display.

Bei Audio-Discs sind während der Wiedergabe immer einige Anzeigen zu sehen.

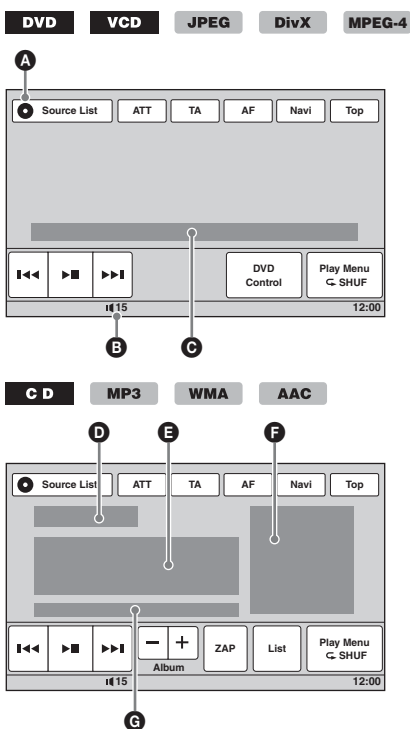

A Symbol für aktuelle Signalquelle

B Lautstärkepegel*1

C Format, Wiedergabestatus, Verstrichene Wiedergabedauer*2, Nummer des Kapitels/Titels/Albums (Ordnern)/Stücks*3*4, Audioformat*5, Einstellstatus (CSO, EQ7, RBE)

D Wiedergabestatus, Verstrichene Spieldauer*2

E Stückname, Albumname, Interpretenname

F Albumcoveranzeige*6

G Format, Stücknummer, Albumnummer*7, Einstellstatus (CSO, EQ7, RBE)

*1 Wenn ATT eingeschaltet ist, wird \times angezeigt.

*2 Bei der JPEG-Wiedergabe und der VCD-Wiedergabe mit PBC-Funktionen erscheint keine Anzeige.

*3 Welche Anzeigen zu sehen sind, hängt von der Disc bzw. vom Format ab.

*4 Bei der Wiedergabe von VCDs mit PBC-Funktionen (Seite 27) erscheint keine Anzeige.

*5 Nur DVD/DivX.

*6 Die empfohlene Größe beträgt zwischen 240 x 240 und 960 x 960 Pixel.

*7 Nur MP3/WMA/AAC.

Speichern und Empfangen von Sendern

Achtung

Wenn Sie während der Fahrt Sender einstellen, sollten Sie die BTM-Funktion (Speicherbelegungsautomatik) verwenden. Andernfalls besteht Unfallgefahr.

Automatisches Speichern von Sendern — BTM

1 Berühren Sie „Source List“ und dann „Tuner“.

Zum Wechseln des Frequenzbereichs berühren Sie „Band“ und wählen dann den gewünschten Frequenzbereich („FM1“ (UKW1), „FM2“ (UKW2), „FM3“ (UKW3), „MW“ oder „LW“).

2 Berühren Sie „Preset List“ und dann „BTM“.

Das Gerät speichert die Sender in der Reihenfolge der Frequenzen in der Speicherliste („P1“ bis „P6“). Ein Signalton ist zu hören und die Einstellung wird gespeichert.

Manuelles Speichern von Sendern

1 Während der zu speichernde Sender empfangen wird, berühren Sie „Preset List“.

2 Berühren Sie „Memory“ und dann die Nummer in der Liste („P1“ bis „P6“).

Die Nummer und eine Bestätigungsanzeige erscheinen im Display.

3 Berühren Sie „Yes“.

Der Sender wird gespeichert.

Hinweis

Wenn Sie unter der gleichen Nummer einen anderen Sender speichern, wird der zuvor gespeicherte Sender ersetzt.

Tipp

Wenn ein RDS-Sender gespeichert wird, wird auch die AF/TA-Einstellung gespeichert (Seite 26).

Empfangen gespeicherter Sender

1 Wählen Sie den Frequenzbereich und berühren Sie dann „Preset List“.

2 Berühren Sie die gewünschte Nummer („P1“ bis „P6“).

Übersicht

UKW-Sender, die RDS (Radiodatensystem) unterstützen, strahlen zusammen mit den normalen Radioprogrammsignalen nicht hörbare, digitale Informationen aus.

Informationen im Display

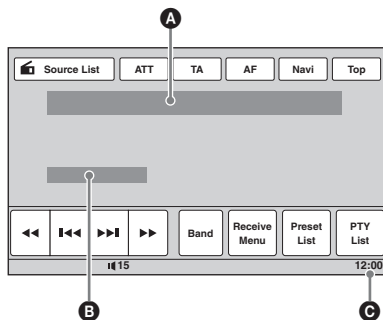

- A** Frequenzbereichsnummer, Speichernummer, Frequenz (Programmdienste), RDS-Daten, TA*1
- B** Stereo*2, RDS*3, TP*4
- C** Uhrzeitanzeige

*1 Während einer Verkehrsdurchsage.

*2 Beim UKW-Empfang.

*3 Beim RDS-Empfang.

*4 Beim Empfang eines Verkehrsfunksenders.

RDS-Funktionen

Mit diesem Gerät stehen folgende RDS-Funktionen automatisch zur Verfügung:

AF (Alternativfrequenzen)

In einem Netzwerk wird der Sender mit den stärksten Signalen ausgewählt und neu eingestellt. So können Sie auch bei einer langen Fahrt über eine große Entfernung hinweg ununterbrochen denselben Sender empfangen, ohne ihn manuell neu einstellen zu müssen.

TA (Verkehrsdurchsagen)/

TP (Verkehrsfunksender)

Aktuelle Verkehrsinfos bzw. Verkehrsfunksender werden empfangen. Wenn solche Infos bzw. Sendungen empfangen werden, wird die gerade ausgewählte Signalquelle unterbrochen.

Fortsetzung auf der nächsten Seite →

PTY (Programmtypauswahl)

Der gerade empfangene Programmtyp wird angezeigt. Außerdem kann nach dem ausgewählten Programmtyp gesucht werden.

CT (Uhrzeit)

Mit den CT-Daten (Uhrzeitdaten), die von RDS-Sendern ausgestrahlt werden, lässt sich die Uhr einstellen.

Hinweise

- Je nach Land bzw. Region stehen möglicherweise nicht alle RDS-Funktionen zur Verfügung.
 - Die RDS-Funktion arbeitet möglicherweise nicht, wenn die Sendesignale zu schwach sind oder wenn der eingestellte Sender keine RDS-Daten ausstrahlt.
-

Einstellen von AF und TA

1 Berühren Sie während der Wiedergabe/des Empfangs „AF“ oder „TA“, um die Funktion zu aktivieren.

Wenn die Funktion aktiviert ist, wechselt die Tastenfarbe.

Zum Deaktivieren der Funktion berühren Sie die Taste erneut.

Speichern von RDS-Sendern zusammen mit der AF- und TA-Einstellung

Sie können zusammen mit den RDS-Sendern die AF/TA-Einstellung speichern. Mit der BTM-Funktion werden nur RDS-Sender mit derselben AF/TA-Einstellung gespeichert.

Beim manuellen Speichern von Sendern können Sie RDS- und Nicht-RDS-Sender mit unterschiedlicher AF/TA-Einstellung speichern.

- 1 Stellen Sie AF/TA ein und speichern Sie die Sender dann mit BTM oder manuell ab.

Empfangen von Katastrophenwarnungen

Wenn AF oder TA aktiviert ist, unterbrechen Katastrophenwarnungen automatisch die ausgewählte Signalquelle.

Tipp

Wenn Sie die Lautstärke während einer Verkehrsdurchsage einstellen, wird der eingestellte Pegel für spätere Verkehrsdurchsagen gespeichert, und zwar unabhängig von der sonst eingestellten Lautstärke.

Unveränderter Empfang eines Regionalsenders — Regional

Wenn die AF-Funktion aktiviert ist, wird der Empfang dieses Geräts werkseitig auf eine bestimmte Region beschränkt, so dass nicht zu einem anderen Regionalsender mit einer stärkeren Frequenz gewechselt wird.

Wenn Sie den Empfangsbereich des betreffenden Regionalsenders verlassen, deaktivieren Sie während des Empfangs eines UKW-Senders die Regionalsenderfunktion.

Berühren Sie „Receive Menu“ und dann das Feld „Regional“, um „OFF“ einzustellen.

Hinweis

Diese Funktion steht in Großbritannien und in einigen anderen Regionen nicht zur Verfügung.

Lokalsenderfunktion (nur Großbritannien)

Mithilfe dieser Funktion können Sie andere Lokalsender auswählen, auch wenn diese zuvor nicht unter einer Nummer gespeichert wurden.

- 1 Berühren Sie während des UKW-Empfangs „Preset List“ und dann eine Nummer („P1“ bis „P6“), unter der ein Lokalsender gespeichert ist.
- 2 Berühren Sie innerhalb von 5 Sekunden erneut die Nummer des Lokalsenders. Wiederholen Sie diesen Vorgang, bis das Gerät den Lokalsender empfängt.

Auswählen des Programmtyps (PTY)

1 Berühren Sie während des UKW-Empfangs „PTY List“.

Die PTY-Liste erscheint, wenn der Sender PTY-Daten ausstrahlt.

Zum Blättern in der Liste berühren Sie ▲/▼.

2 Berühren Sie den gewünschten Programmtyp.

Das Gerät sucht nach einem Sender, der den ausgewählten Programmtyp ausstrahlt.

Zum Schließen der PTY-Liste berühren Sie „PTY List“.

Programmtypen

„News“ (Nachrichten), „Current Affairs“ (Aktuelles Zeitgeschehen), „Information“ (Informationen), „Sport“ (Sport), „Education“ (Erziehung und Bildung), „Drama“ (Hörspiele), „Cultures“ (Kultur), „Science“ (Wissenschaft), „Varied Speech“ (Verschiedenes), „Pop Music“ (Pop-Musik), „Rock Music“ (Rock-Musik), „Easy Listening“ (Unterhaltungsmusik), „Light Classics M“ (Leichte Klassik), „Serious Classics“ (Klassik), „Other Music“ (Sonstige Musik), „Weather & Metr“ (Wetter), „Finance“ (Finanzberichte), „Children's Progs“ (Kinderprogramme), „Social Affairs“ (Magazinsendungen), „Religion“ (Religion), „Phone In“ (Hörertelefon), „Travel & Touring“ (Reiseinformationen), „Leisure & Hobby“ (Freizeitprogramm), „Jazz Music“ (Jazz), „Country Music“ (Country-Musik), „National Music“ (Volksmusik), „Oldies Music“ (Oldies), „Folk Music“ (Folk-Musik), „Documentary“ (Dokumentarbeiträge)

Hinweis

Sie können diese Funktion in Ländern/Regionen, in denen keine PTY-Daten zur Verfügung stehen, nicht verwenden.

Einstellen der Uhrzeit (CT)

- 1 Setzen Sie „CT“ bei der Konfiguration auf „ON“ (Seite 60).

Hinweise

- Die CT-Funktion steht möglicherweise nicht zur Verfügung, auch wenn ein RDS-Sender empfangen wird.
- Die mit der CT-Funktion eingestellte Uhrzeit ist nicht immer korrekt.

Weitere Funktionen — Discs



Verwenden der PBC-Funktionen — Wiedergabesteuerung

VCD

Bei der Wiedergabe einer PBC-kompatiblen VCD können Sie Funktionen über das PBC-Menü interaktiv ausführen.

- 1 **Starten Sie die Wiedergabe einer PBC-kompatiblen VCD.**
Das PBC-Menü wird angezeigt.
- 2 **Berühren Sie „PBC Panel“.**
Der Menüsteuerbildschirm wird angezeigt.
- 3 **Berühren Sie die Zahlentasten, um die gewünschte Option auszuwählen, und dann „Enter“.**
- 4 **Gehen Sie bei den interaktiven Funktionen wie im Menü erläutert vor.**
Um zur vorherigen Anzeige zurückzuschalten, drücken Sie .
Zum Ausblenden der Bedienelemente berühren Sie „Close“.

Wiedergabe ohne PBC-Funktionen

- 1 **Berühren Sie bei ausgeschaltetem Gerät „Source List“ und dann .**
- 2 **Berühren Sie „Visual“.**
Das Wiedergabeeinstellmenü erscheint.
- 3 **Berühren Sie /, um zu blättern, und dann „Video CD PBC“, um die Option auf „OFF“ zu setzen.**
- 4 **Starten Sie die Wiedergabe einer VCD.**
Das PBC-Menü erscheint während der Wiedergabe nicht.

Hinweise

- Die Menüoptionen und die Vorgehensweise variieren je nach Disc.
- Während der PBC-Wiedergabe werden Stücknummer, Wiedergabeelement usw. in der Wiedergabeanzeige nicht angezeigt.
- Eine Wiedergabefortsetzung ist bei der Wiedergabe ohne PBC nicht möglich.

Konfigurieren der Audioeinstellungen

Hinweis

Discs im DTS-Format werden nicht unterstützt. Wenn Sie das DTS-Format auswählen, wird kein Ton ausgegeben.

Wechseln von Audiosprache/-format **DVD** **DivX**

Bei einer DVD können Sie die Audiosprache wechseln, wenn auf der Disc Tonspuren in mehreren Sprachen aufgezeichnet sind. Bei einer DVD/DivX-Disc können Sie das Audioformat wechseln, wenn auf der Disc mehrere Audioformate aufgezeichnet sind (z. B. Dolby Digital).

Bei der DVD-Wiedergabe

- 1 Berühren Sie während der Wiedergabe „DVD Control“.
- 2 Berühren Sie „Audio“ so oft, bis die gewünschte Audiosprache/das gewünschte Audioformat erscheint.

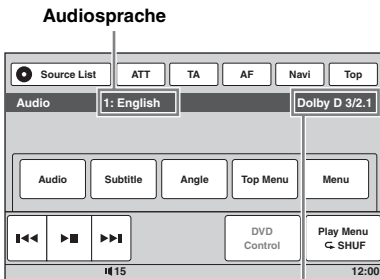

Audioformat/Kanalanzahl*

Sie können für den Ton eine der verfügbaren Sprachen einstellen.

Wenn die 4-stellige Eingabeaufforderung erscheint, geben Sie den Sprachcode (Seite 83) der gewünschten Sprache ein.

Wenn dieselbe Sprache mehrmals angezeigt wird, sind auf der Disc mehrere Audioformate aufgezeichnet.

* Der Name des Formats und die Kanalanzahl werden folgendermaßen angezeigt.
Beispiel: Dolby Digital-5.1-Kanal-Format

Hintere Komponente x 2

Dolby D **3**/**2**.**1**

Vordere Komponente x 2 + Mittlere Komponente x 1 LFE-Komponente x 1

Zum Ausblenden des DVD-Steuermenüs berühren Sie „DVD Control“.

Bei der DivX-Wiedergabe

- 1 Berühren Sie während der Wiedergabe „Play Menu“ und dann „Audio“ so oft, bis das gewünschte Audioformat erscheint.

Zum Ausblenden des Wiedergabemenüs berühren Sie „Play Menu“.

Wechseln des Audiokanals



Bei der VCD-/CD-/MP3-/WMA-/AAC-/MPEG-4-Wiedergabe können Sie auswählen, welche Tonkanäle (rechts oder links) über die Lautsprecher rechts und links ausgegeben werden sollen.

Die Optionen sind im Folgenden angegeben.

„2-Ch“: Standardstereoton
(Standardeinstellung)

„L-Ch“: Ton des linken Kanals (monaural)

„R-Ch“: Ton des rechten Kanals (monaural)

Bei der VCD-/CD-/MP3-/WMA-/AAC-Wiedergabe

- 1 Berühren Sie während der Wiedergabe „Play Menu“ und dann „Stereo“ so oft, bis der gewünschte Audiokanal erscheint.

Bei der MPEG-4-Wiedergabe

- 1 Berühren Sie während der Wiedergabe „Play Menu“ und dann „Audio“ so oft, bis der gewünschte Audiokanal erscheint.

Zum Ausblenden des Wiedergabemenüs berühren Sie „Play Menu“.

Hinweis

Bei manchen Discs lassen sich die Audioeinstellungen unter Umständen nicht ändern.

Tipp

Die Verwendung der Kartenfernbedienung (mehrmaliges Drücken von **AUDIO**) ist ebenfalls möglich.

Einstellen des Audioausgangspegels

— Dolby D-Pegel DVD

Sie können den Audioausgangspegel einer im Dolby Digital-Format bespielten DVD einstellen, um den Lautstärkeunterschied zwischen Disc und Signalquelle zu verringern.

- 1 Berühren Sie während der Wiedergabe „Play Menu“.**
- 2 Berühren Sie das Feld „Adjust“, um die Option auf „ON“ zu setzen.**
- 3 Berühren Sie mehrmals –/+, um den Ausgangspegel einzustellen.**
Der Ausgangspegel lässt sich schrittweise auf einen Wert zwischen –10 und +10 einstellen.

Zum Ausblenden des Wiedergabemenüs berühren Sie „Play Menu“.

Sperren von Discs

— Kindersicherung

DVD *

* Außer bei einer DVD-R/DVD-R DL/DVD-RW im VR-Modus.

Sie können eine Disc sperren oder mithilfe von vordefinierten Kindersicherungsstufen Wiedergabeeinschränkungen festlegen, so dass beispielsweise Kinder keine Discs ansehen können, die für ihr Alter nicht geeignet sind. Bei der Wiedergabe einer auf diese Weise mit einer Kindersicherung versehenen DVD werden bestimmte Szenen gesperrt oder durch andere Szenen ersetzt.

Aktivieren der Kindersicherung

- 1 Berühren Sie bei ausgeschaltetem Gerät „Source List“ und dann .**
- 2 Berühren Sie „Visual“.**
Das Wiedergabeeinstellmenü erscheint.
- 3 Berühren Sie ▲/▼, um zu blättern, und dann „DVD Parental Control“.**
Die Anzeige zum Definieren des Kennworts erscheint.
- 4 Berühren Sie die Zahlentasten, um das Kennwort einzugeben, und dann „OK“.**
- 5 Berühren Sie die Zahlentasten, um das Kennwort zur Bestätigung erneut einzugeben, und dann „OK“.**
Die Einstellung ist damit abgeschlossen.

Zum Löschen einer eingegebenen Ziffer berühren Sie „Clear“.
Um zur vorherigen Anzeige zurückzuschalten, berühren Sie „Back“.

Deaktivieren der Kindersicherung

- 1 Gehen Sie wie in Schritt 1 bis 3 oben erläutert vor.**
Die Anzeige zum Deaktivieren der Kindersicherung erscheint.
- 2 Berühren Sie die Zahlentasten, um das aktuelle Kennwort einzugeben.**
„Parental Unlocked“ erscheint und die Kindersicherung ist deaktiviert.

Ändern des Kennworts

Deaktivieren Sie die Kindersicherung und aktivieren Sie sie dann mit einem neuen Kennwort.

Wechseln des Gebiets und der Altersfreigabestufe

Sie können die Kindersicherungsstufe je nach Gebiet und Altersfreigabe einstellen.

- 1 Berühren Sie bei ausgeschaltetem Gerät „Source List“ und dann .**
- 2 Berühren Sie „Visual“.**
Das Wiedergabeeinstellmenü erscheint.
- 3 Berühren Sie ▲/▼, um zu blättern, und dann „DVD Parental Area“.**
Wenn die Kindersicherung bereits aktiviert ist, erscheint die Anzeige zum Eingeben des Kennworts.
Geben Sie zum Ändern der Einstellung Ihr Kennwort ein.
Die Optionen erscheinen.
- 4 Berühren Sie das gewünschte Gebiet, um dessen Altersfreigabestufen zu übernehmen.**
Wenn Sie „Other“ auswählen, wählen Sie anschließend mit den Zahlentasten den Gebietscode in der „Gebietscodeliste“ auf Seite 83.
- 5 Berühren Sie „DVD Parental Rating“.**
Die Optionen erscheinen.
Je niedriger der Wert, um so strenger ist die Kindersicherungsstufe.
- 6 Berühren Sie die gewünschte Altersfreigabe.**
Die Einstellung ist damit abgeschlossen.

Um zur vorherigen Anzeige zurückzuschalten, berühren Sie „Back“.

Repeat und Shuffle Play



1 Berühren Sie während der Wiedergabe „Play Menu“ und dann das Feld „Repeat“ bzw. „Shuffle“ so oft, bis die gewünschte Option angezeigt wird.

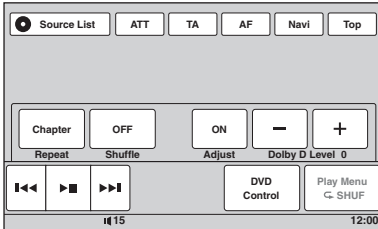

Repeat oder Shuffle Play beginnt.

Zum Ausblenden des Wiedergabemenus berühren Sie „Play Menu“.

Im Folgenden sind die Wiederholoptionen und die Umschaltreihenfolge bei Repeat Play für alle Discs und Formate aufgelistet.

Disc/Format	Optionen
DVD	<p>„OFF“: Das Gerät schaltet wieder in den normalen Wiedergabemodus.</p> <p>„Chapter“: Das aktuelle Kapitel wird wiederholt wiedergegeben.</p> <p>„Title“: Der aktuelle Titel wird wiederholt wiedergegeben.</p>
VCD *1 C D	<p>„OFF“: Das Gerät schaltet wieder in den normalen Wiedergabemodus.</p> <p>„Track“: Das aktuelle Stück wird wiederholt wiedergegeben.</p>
MP3 WMA AAC	<p>„OFF“: Das Gerät schaltet wieder in den normalen Wiedergabemodus.</p> <p>„Track“: Das aktuelle Stück wird wiederholt wiedergegeben.</p> <p>„Album“: Das aktuelle Album (Ordner) wird wiederholt wiedergegeben.</p>
JPEG	<p>„OFF“: Das Gerät schaltet wieder in den normalen Wiedergabemodus.</p> <p>„Image“: Das aktuelle Bild wird wiederholt wiedergegeben.</p> <p>„Album“: Das aktuelle Album wird wiederholt wiedergegeben.</p>

DivX MPEG-4	<p>„OFF“: Das Gerät schaltet wieder in den normalen Wiedergabemodus.</p> <p>„Movie“: Die aktuelle Videodatei wird wiederholt wiedergegeben.</p> <p>„Album“: Das aktuelle Album (Ordner) wird wiederholt wiedergegeben.</p>
------------------------------	--

Im Folgenden sind die Zufallswiedergabeoptionen und die Umschaltreihenfolge bei Shuffle Play für alle Discs und Formate aufgelistet.

Disc/Format	Optionen
DVD *2	<p>„OFF“: Das Gerät schaltet wieder in den normalen Wiedergabemodus.</p> <p>„Title“: Die Kapitel im aktuellen Titel werden in willkürlicher Reihenfolge wiedergegeben.</p>
VCD *1 C D	<p>„OFF“: Das Gerät schaltet wieder in den normalen Wiedergabemodus.</p> <p>„Disc“: Die Stücke auf der aktuellen Disc werden in willkürlicher Reihenfolge wiedergegeben.</p>
MP3 WMA AAC JPEG DivX MPEG-4	<p>„OFF“: Das Gerät schaltet wieder in den normalen Wiedergabemodus.</p> <p>„Album“: Die Stücke/Bilder/ Videodateien im aktuellen Album (Ordner) werden in willkürlicher Reihenfolge wiedergegeben.</p>

*1 Steht nur bei der Wiedergabe von VCDs der Version 1.0/1.1 oder von VCDs der Version 2.0 ohne PBC-Funktionen zur Verfügung.

*2 Außer bei einer DVD-R/DVD-R DL/DVD-RW im VR-Modus.

Direktsuche

DVD

VCD

C D

MP3

WMA

AAC

JPEG

DivX

MPEG-4

Sie können eine bestimmte Stelle direkt ansteuern, indem Sie die Titelnummer, die Kapitelnummer usw. angeben.

1 Geben Sie während der Wiedergabe mit den Zahlentasten auf der Kartenfernbedienung die Nummer eines Elements (Stück, Titel usw.) ein und drücken Sie dann **ENTER**.

Die Wiedergabe startet an der ausgewählten Stelle.

Je nach Disc/Format können Sie nach folgenden Elementen suchen.

DVD: Titel oder Kapitel*1

VCD*/2/CD/MP3/WMA/AAC: Stück

JPEG: Bild

DivX/MPEG-4: Datei

*1 Welches Element gesucht werden kann, hängt von der Einstellung ab.

*2 Steht nur bei der Wiedergabe einer VCD ohne PBC-Funktionen zur Verfügung.

Einstellen des Elements, nach dem gesucht werden kann (nur DVD)

Sie können das Element einstellen, nach dem bei der DVD-Wiedergabe gesucht werden kann (Titel oder Kapitel).

1 Berühren Sie „Source List“ und dann .

2 Berühren Sie „Visual“.

Das Wiedergabeeinstellmenü erscheint.

3 Berühren Sie /, um zu blättern, und dann „DVD Direct Search“ und setzen Sie die Option auf „Chapter“ oder „Title“.

Die Einstellung ist damit abgeschlossen.

Um zur vorherigen Anzeige zurückzuschalten, berühren Sie „Back“.

Funktionen mit USB-Geräten

Einzelheiten zur Kompatibilität Ihres USB-Geräts finden Sie auf der Support-Website.

Support-Website

<http://support.sony-europe.com/>

- Sie können USB-Geräte des Typs MSC (Massenspeicherklasse) und MTP (Medientransferprotokoll) verwenden, die dem USB-Standard entsprechen.
- Der entsprechende Codec ist MP3 (.mp3), WMA (.wma), AAC (.m4a), JPEG (.jpg), DivX (.avi) und MPEG-4 (.mp4).
- Es empfiehlt sich, eine Sicherungskopie der Daten auf dem USB-Gerät zu erstellen.

Hinweise

- Lassen Sie den Motor an, bevor Sie das USB-Gerät anschließen.
Bei manchen USB-Geräten kann es zu Fehlfunktionen und Beschädigungen kommen, wenn Sie zuerst das Gerät anschließen und dann den Motor anlassen.
- Bei einer großen Datei kann es etwas dauern, bis die Wiedergabe beginnt.

Wiedergabe mit einem USB-Gerät

1 Nehmen Sie die Kappe vom USB-Anschluss ab und verbinden Sie das USB-Gerät mit dem USB-Anschluss.

Die Wiedergabe beginnt automatisch. Wenn ein USB-Gerät angeschlossen ist, berühren Sie zum Starten der Wiedergabe „Source List“ und dann „USB/iPod“.

Näheres zur Position des USB-Anschlusses finden Sie in der mitgelieferten Installations-/Anschlussanleitung.

Hinweis zu den Bedienelementen und Anzeigen während der Wiedergabe

Sie können die Wiedergabe mit einem USB-Gerät genauso steuern wie die Wiedergabe einer Disc. Näheres dazu finden Sie unter „Bedienelemente für die Wiedergabe“ auf Seite 22.

Näheres zu den Anzeigen während der Wiedergabe finden Sie unter „Anzeigen während der Wiedergabe“ auf Seite 24.

Fortsetzung auf der nächsten Seite →

So stoppen Sie die Wiedergabe

Drücken Sie **(SOURCE/OFF)** 1 Sekunde lang.

So trennen Sie das USB-Gerät von diesem Gerät

Stoppen Sie die Wiedergabe und trennen Sie dann das USB-Gerät von diesem Gerät. Trennen Sie das USB-Gerät nicht während der Wiedergabe von diesem Gerät. Andernfalls können Daten im USB-Gerät beschädigt werden.

Hinweise zum Gebrauch

- *Verwenden Sie keine USB-Geräte, die so groß oder schwer sind, dass sich bei einer Erschütterung die Verbindung lösen bzw. das Gerät herunterfallen kann.*
- *Lassen Sie das USB-Gerät nicht in einem geparkten Fahrzeug liegen, denn andernfalls kann es zu Fehlfunktionen kommen.*
- *Dieses Gerät kann keine USB-Geräte erkennen, die über einen USB-Hub angeschlossen sind.*

Hinweise zur Wiedergabe

- *Wenn ein USB-Gerät mehrere Dateitypen enthält, kann nur der ausgewählte Dateityp (Audio/Video/Bild) wiedergegeben werden. Erläuterungen zum Auswählen des Dateityps finden Sie unter „Auswählen eines Dateityps“ auf Seite 40.*
- *Je nach USB-Gerät, Aufnahmeformat und Einstellungen werden unterschiedliche Informationen angezeigt. Einzelheiten dazu finden Sie auf der Support-Website.*
- *Im Folgenden wird die Höchstzahl an anzeigbaren Daten angegeben.*
 - Ordner (Alben): 256
 - Dateien (Stücke): 2.000
- *Je nach Menge der aufgezeichneten Daten kann es etwas dauern, bis die Wiedergabe beginnt.*
- *Bei der Wiedergabe einer VBR-MP3/WMA/AAC-Datei (variable Bitrate) bzw. beim Vorwärts-/Rückwärtssuchen darin wird die verstrichene Spieldauer möglicherweise nicht richtig angezeigt.*
- *Die Wiedergabe verlustfrei komprimierter Dateien wird nicht unterstützt.*

Repeat und Shuffle Play

- 1 **Berühren Sie während der Wiedergabe „Play Menu“ und dann das Feld „Repeat“ bzw. „Shuffle“ so oft, bis die gewünschte Option angezeigt wird.** Repeat oder Shuffle Play beginnt.

Folgende Wiederholoptionen stehen zur Verfügung.

„**OFF**“: Das Gerät schaltet wieder in den normalen Wiedergabemodus.

„**Track**“/„**Image**“/„**Movie**“^{*1}: Das aktuelle Element (Stück/Bild/Videodatei) wird wiederholt wiedergegeben.

„**Album**“: Das aktuelle Album (Ordner) wird wiederholt wiedergegeben.

„**Drive**“^{*2}: Das aktuelle Laufwerk wird wiederholt wiedergegeben.

Folgende Zufallswiedergabeoptionen stehen zur Verfügung.

„**OFF**“: Das Gerät schaltet wieder in den normalen Wiedergabemodus.

„**Album**“: Die Stücke/Bilder/Videodateien im aktuellen Album (Ordner) werden in willkürlicher Reihenfolge wiedergegeben.

*1 Die Optionen hängen vom Dateityp ab.

*2 Wenn auf dem USB-Gerät zwei oder mehr Laufwerke angelegt wurden.

Zum Ausblenden des Wiedergabemenüs berühren Sie „Play Menu“.

Wiedergeben von Musik je nach Stimmung — SensMe™

Mit Sonys neuartigen Funktionen „SensMe™ channels“ und „SensMe™ mood“ werden Stücke automatisch je nach Stimmung in Channels eingeordnet oder in Gruppen zusammengefasst, so dass Sie die jeweils passende Musik ganz einfach wiedergeben lassen können.

Vorbereitungen für die SensMe™-Funktion

Die folgenden Schritte sind die Grundvoraussetzungen für die Wiedergabe mit der SensMe™-Funktion auf diesem Gerät.

- 1 **Installieren von „SensMe™ Setup“ und „Content Transfer“ auf dem Computer**
Installieren Sie zunächst „SensMe™ Setup“ und „Content Transfer“ von der mitgelieferten CD-ROM.

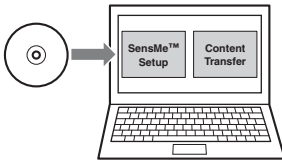

- 2 **Registrieren eines USB-Geräts mit „SensMe™ Setup“**

Schließen Sie das USB-Gerät an den Computer an und führen Sie mit „SensMe™ Setup“ eine Registrierung aus, um die SensMe™-Funktion auf diesem Gerät zu ermöglichen.

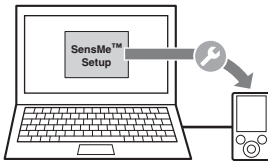

Tip

Die Registrierung kann während oder nach der Installation ausgeführt werden.

- 3 **Übertragen von Stücken auf das USB-Gerät mit „Content Transfer“**

Damit Stücke nach Stimmung in Channels eingeordnet werden können, müssen die Klangmuster der Stücke mit 12 TONE ANALYSIS analysiert werden, das in „Content Transfer“ geladen wird. Wenn das USB-Gerät an den Computer angeschlossen ist, übertragen Sie Stücke per Drag & Drop aus Windows Explorer oder iTunes usw. nach „Content Transfer“. Die Analyse und die Übertragung der Stücke erfolgt mit „Content Transfer“.

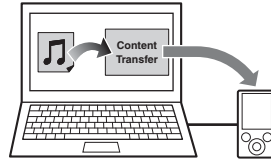

- 4 **Anschließen des USB-Geräts und Wiedergabe mit der SensMe™-Funktion auf diesem Gerät**

Schließen Sie das vorbereitete USB-Gerät an. Sie können die Wiedergabe mit „SensMe™ channels“ oder „SensMe™ mood“ auf diesem Gerät starten.

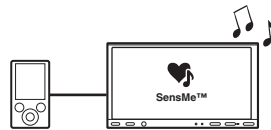

Installieren von „SensMe™ Setup“ und „Content Transfer“ auf dem Computer

Sie müssen die mitgelieferte Software („SensMe™ Setup“ und „Content Transfer“) verwenden, um die SensMe™-Funktion auf diesem Gerät nutzen zu können. Installieren Sie die Software von der mitgelieferten CD-ROM auf dem Computer.

- 1 **Legen Sie die mitgelieferte CD-ROM in den Computer ein.**

Der Installationsassistent wird automatisch gestartet.

- 2 **Gehen Sie nach den Anweisungen auf dem Bildschirm vor, um die Installation vorzunehmen.**

Registrieren eines USB-Geräts mit „SensMe™ Setup“

Die Registrierung des USB-Geräts ist erforderlich, um die SensMe™-Funktion auf diesem Gerät zu ermöglichen.

Wenn die Registrierung nicht während der Installation ausgeführt wird, gehen Sie wie im Folgenden erläutert vor.

- 1 Starten Sie „SensMe™ Setup“ auf dem Computer.
- 2 Schließen Sie das USB-Gerät an den Computer an.
- 3 Befolgen Sie für die Registrierung die Anweisungen auf dem Bildschirm.

Tipp

Wenn Sie ein registriertes USB-Gerät mit analysierten Stücken anschließen, können Sie die Registrierung des USB-Geräts wieder aufheben.

Übertragen von Stücken auf das USB-Gerät mit „Content Transfer“

Damit Sie die SensMe™-Funktion auf diesem Gerät nutzen können, müssen die Stücke mit „Content Transfer“ analysiert und auf das registrierte USB-Gerät übertragen werden.

- 1 Schließen Sie das registrierte USB-Gerät an den Computer an.
Einen „WALKMAN“ schließen Sie im MTP-Modus an.
Andere USB-Geräte als einen „WALKMAN“ schließen Sie im MSC-Modus an.
„Content Transfer“ wird automatisch gestartet.
Wenn eine Meldung angezeigt wird, befolgen Sie zum Fortfahren die Anweisungen auf dem Bildschirm.
- 2 Übertragen Sie Stücke per Drag & Drop aus Windows Explorer oder iTunes usw. nach „Content Transfer“.
Die Analyse und die Übertragung der Stücke wird gestartet.

Nähere Informationen zum Vorgehen finden Sie in der Hilfe zu „Content Transfer“.

Hinweis

Die Analyse der Stücke mit 12 TONE ANALYSIS kann je nach Computerumgebung eine Weile dauern.

Tipp

Sie können mit „Content Transfer“ nicht nur Audiodateien, sondern auch Bilder oder Videodateien übertragen. Näheres dazu finden Sie in der Hilfe zu „Content Transfer“.

Wiedergeben von Stücken in einem Channel — SensMe™ channels

Mit „SensMe™ channels“ werden Stücke nach dem Klang automatisch in Channels eingeordnet. Sie können einen zu Ihrer Stimmung oder Beschäftigung usw. passenden Channel auswählen und wiedergeben lassen.

- 1 Schließen Sie ein USB-Gerät, das für die SensMe™-Funktion vorbereitet wurde, an dieses Gerät an.
- 2 Berühren Sie „Source List“ und dann „SensMe™“.
- 3 Berühren Sie „channels“.
Die Channel-Liste wird angezeigt.

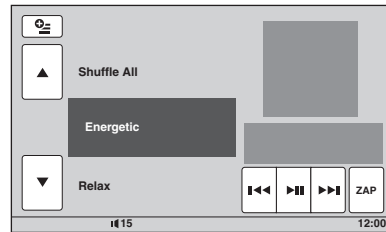

- 4 Berühren Sie ▲/▼, um durch die Channel-Liste zu blättern.

Die Wiedergabe des ersten Stücks im aktuellen Channel startet mit der melodisch oder rhythmisch am stärksten ausgeprägten Passage*.

* Wird möglicherweise nicht richtig erkannt.

- 5 Berühren Sie den gewünschten Channel.

Die Wiedergabe der Stücke im ausgewählten Channel beginnt.

Hinweise

- Manche Stücke werden möglicherweise nicht richtig erkannt und in einen Channel eingeordnet, der nicht der Stimmung des Stücks entspricht.
- Wenn das angeschlossene USB-Gerät viele Stücke enthält, kann es länger dauern, bis die Wiedergabe mit „SensMe™ channels“ gestartet wird, da zunächst die Daten eingelesen werden.

Tipp

Die Stücke werden in zufälliger Reihenfolge wiedergegeben. Die Reihenfolge ändert sich jedes Mal, wenn ein Channel ausgewählt wird.

Channel-Liste

■ Empfohlen, Shuffle All

„Morning“ (5:00 – 9:59)

„Daytime“ (10:00 – 15:59)

„Evening“ (16:00 – 18:59)

„Night“ (19:00 – 23:59)

„Midnight“ (24:00 – 4:59)

Für bestimmte Tageszeiten empfohlene Stücke.
Stellen Sie die Uhrzeit ein (Seite 68), damit der Channel präzise angezeigt wird.

„Shuffle All“: Alle analysierten Stücke werden in zufälliger Reihenfolge wiedergegeben.

■ Basis-Channels

Die Stücke werden je nach Musikrichtung abgespielt.

„Energetic“: Energiegeladene Stücke.

„Relax“: Ruhige Stücke.

„Mellow“: Sanfte, melancholische Stücke.

„Upbeat“: Fröhliche und aufbauende Stücke.

„Emotional“: Balladen.

„Lounge“: Chillout-Musik.

„Dance“: Heiße Rhythmen, Rap, Rhythm & Blues.

„Extreme“: Kraftvolle Rock-Stücke.

■ Channels zum Autofahren

Wiedergabe von Stücken, die beim Autofahren passend sind.

„Freeway“: Schnelle Gute-Laune-Stücke.

„Chillout Drive“: Sanft intonierte, beruhigende Balladen.

„Weekend Trip“: Heitere und fröhliche Stücke.

„Midnight Cruise“: Jazz- oder Pianostücke für vorgerückte Stunden.

„Party Ride“: Temporeiche und lebendige Stücke.

„Morning Commute“: Heitere und unbeschwerte Stücke.

„Goin' Home“: Gefühlvolle und entspannende Stücke.

Bedienelemente und Anzeigen während der Wiedergabe mit „SensMe™ channels“

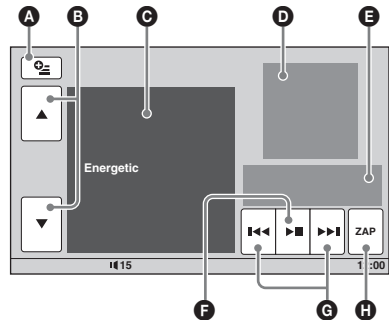

- A** Einblenden der Steuertasten: „Source List“, „ATT“, „TA“, „AF“, „Navi“ und „Top“. (Seite 22)
- B** Blättern in der Liste und Auswählen eines anderen Channels.
- C** Zeigt den aktuellen Channel an.
- D** Zeigt das Albumcover*¹ an.
- E** Zeigt die verstrichene Spieldauer, den Stücknamen und den Interpretennamen an.
- F** Pause/Wiedergabebefortsetzung nach einer Pause.
- G** Überspringen eines Stücks.
- H** Aufrufen des ZAPPIN-Modus. (Seite 40)
Während der ZAPPIN-Wiedergabe mit „SensMe™ channels“ werden die melodisch oder rhythmisch am stärksten ausgeprägten Passagen*² in den Stücken abgespielt.

*¹ Die empfohlene Größe beträgt zwischen 240 × 240 und 960 × 960 Pixel.

*² Wird möglicherweise nicht richtig erkannt.

Wiedergeben von Stücken über das Stimmungsdiagramm — SensMe™ mood

Bei „SensMe™ mood“ werden die Stücke je nach charakteristischen Merkmalen als Punkte auf einem Stimmungsdiagramm mit zwei Achsen verteilt.

Wenn Sie einen Ihrer Stimmung entsprechenden Punkt in dem Diagramm berühren, wird ein Kreis um den berührten Punkt angezeigt und die Stücke innerhalb des Kreises werden abgespielt.

- Schließen Sie ein USB-Gerät, das für die SensMe™-Funktion vorbereitet wurde, an dieses Gerät an.**
- Berühren Sie „Source List“ und dann „SensMe™“.**
- Berühren Sie „mood“.**
Das zweiachsige Stimmungsdiagramm erscheint.

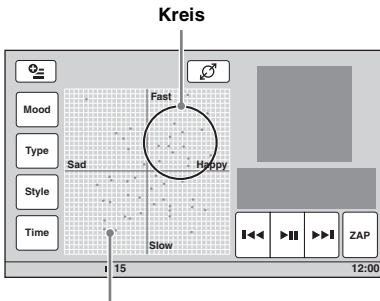

Punkte stellen Stücke dar

- Berühren Sie den gewünschten Punkt auf dem Diagramm.**

Ein Kreis wird um den berührten Punkt angezeigt und die Wiedergabe der Stücke innerhalb des Kreises beginnt.

Die Wiedergabe des ersten Stücks startet mit der melodisch oder rhythmisch am stärksten ausgeprägten Passage*.

* Wird möglicherweise nicht richtig erkannt.

Hinweise

- Nur die letzten 200 mit „Content Transfer“ übertragenen Stücke werden auf dem Stimmungsdiagramm angeordnet.
- Manche Stücke werden möglicherweise nicht richtig erkannt und an einer Stelle angezeigt, die nicht der Stimmung des Stücks entspricht.
- Wenn das angeschlossene USB-Gerät viele Stücke enthält, kann es länger dauern, bis die Wiedergabe mit „SensMe™ mood“ gestartet wird, da zunächst die Daten eingelesen werden.

Tipps

- Im Stimmungsdiagramm wird das zurzeit wiedergegebene Stück als grüner Punkt dargestellt.
- Die Stücke werden von der Kreismitte her nach außen abgespielt.

Bedienelemente und Anzeigen während der Wiedergabe mit „SensMe™ mood“

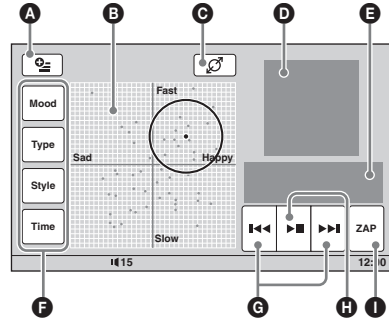

- Einblenden der Steuertasten: „Source List“, „ATT“, „TA“, „AF“, „Navi“ und „Top“.
(Seite 22)
- Verschieben des Kreises und erneutes Einordnen von Stücken.
- Ändern der Kreisgröße: klein, mittel oder groß.
- Zeigt das Albumcover*1 an.
- Zeigt die verstrichene Spieldauer, den Stücknamen und den Interpretennamen an.
- Ändern von Parametern auf der horizontalen Achse.
- Überspringen eines Stücks.
- Pause/Wiedergabefortsetzung nach einer Pause.
- Aufrufen des ZAPPIN-Modus. (Seite 40)
Während der ZAPPIN-Wiedergabe mit „SensMe™ mood“ werden die melodisch oder rhythmisch am stärksten ausgeprägten Passagen*2 in den Stücken abgespielt.

*1 Die empfohlene Größe beträgt zwischen 240 x 240 und 960 x 960 Pixel.

*2 Wird möglicherweise nicht richtig erkannt.

Ändern von Parametern auf der horizontalen Achse

Im Stimmungsdiagramm können Sie Parameter auf der horizontalen Achse ändern. Die Stücke werden je nach den Eigenschaften der Parameter neu eingeordnet.

Berührte Option	Wechsel zwischen den Parametern
„Mood“	„Sad“ – „Happy“
„Type“	„Acoustic“ – „Electronic“
„Style“	„Soft“ – „Hard“
„Time“	„Morning“ – „Midnight“

iPod-Funktionen

Einzelheiten zur Kompatibilität des iPod finden Sie unter „Hinweise zum iPod“ auf Seite 73 oder auf der Support-Website.

Support-Website

<http://support.sony-europe.com/>

In dieser Anleitung wird „iPod“ als allgemeiner Begriff für die iPod-Funktionen bei einem iPod und iPhone verwendet, sofern nicht im Text oder in Abbildungen anders angegeben.

Starten der Wiedergabe an einem iPod

- 1 Verringern Sie die Lautstärke an diesem Gerät.**
- 2 Nehmen Sie die Kappe vom USB-Anschluss ab und verbinden Sie den iPod mit dem USB-Anschluss.**

Es empfiehlt sich, das gesondert erhältliche USB-Verbindungskabel RC-200IPV zu verwenden.*1

Erläuterungen dazu finden Sie in der mitgelieferten Installations-/Anschlussanleitung.

Die folgende Anzeige erscheint auf dem iPod-Display*2 und die Wiedergabe startet mit dem zuletzt wiedergegebenen Element. Wenn bereits ein iPod angeschlossen ist, berühren Sie zum Starten der Wiedergabe „Source List“ und dann „USB/iPod“.



*1 Zum Wiedergeben von Videos von einem iPod mit Videofunktion ist das RC-200IPV erforderlich.

*2 Wird möglicherweise nicht angezeigt, wenn ein iPod touch oder iPhone angeschlossen ist oder wenn die Wiedergabe des iPod zuletzt mit der direkten Steuerung erfolgte.

- 3 Stellen Sie die Lautstärke an diesem Gerät ein.**

Hinweis zu den Bedienelementen und Anzeigen während der Wiedergabe

Sie können die Wiedergabe an einem iPod genauso steuern wie die Wiedergabe einer Disc. Näheres dazu finden Sie unter „Bedienelemente für die Wiedergabe“ auf Seite 22. Näheres zu den Anzeigen während der Wiedergabe finden Sie unter „Anzeigen während der Wiedergabe“ auf Seite 24.

So stoppen Sie die Wiedergabe

Drücken Sie **(SOURCE/OFF)** 1 Sekunde lang.

So trennen Sie den iPod vom Gerät

Stoppen Sie die Wiedergabe und trennen Sie dann den iPod von diesem Gerät.

Trennen Sie den iPod nicht während der Wiedergabe von diesem Gerät. Andernfalls können Daten im iPod beschädigt werden.

Hinweis zur Wiedergabefortsetzung

Wenn der iPod, an dem gerade die Wiedergabe läuft, an den Dock-Anschluss angeschlossen ist, wird an diesem Gerät als Modus die Wiedergabefortsetzung eingestellt und die Wiedergabe startet in dem am iPod eingestellten Modus.

Bei der Wiedergabefortsetzung steht die Einstellung für die Wiedergabewiederholung bzw. Zufallswiedergabe nicht zur Verfügung.

Vorsicht beim iPhone

Wenn Sie ein iPhone über USB anschließen, wird die Lautstärke beim Telefonieren vom iPhone selbst gesteuert. Um nach einem Telefonat plötzliche laute Geräusche zu vermeiden, erhöhen Sie während des Telefonats nicht die Lautstärke am Gerät.

Hinweis

Dieses Gerät kann keinen iPod erkennen, der über einen USB-Hub angeschlossen ist.

Tipps

- Wenn der Zündschlüssel in der Position ACC oder I steht und das Gerät eingeschaltet ist, wird der iPod geladen.
- Wenn der iPod während der Wiedergabe vom Gerät getrennt wird, erscheint „USB device is not connected.“ im Display des Geräts.

Einstellen des Wiedergabemodus

Sie können einen der folgenden Wiedergabemodi einstellen.

Bei Audiowiedergabe

„Album“, „Track“, „Genre“, „Playlist“, „Artist“, „Podcast“*

Bei Videowiedergabe

„Movie“, „Rental“, „TV Show“, „Music Video“, „Playlist“, „Podcast“*

* *Erscheint je nach iPod-Einstellung möglicherweise nicht.*

1 Berühren Sie während der Wiedergabe „List“.

2 Berühren Sie „MUSIC“ oder „VIDEO“.

3 Berühren Sie den gewünschten Wiedergabemodus.

Zum Starten der Wiedergabe berühren Sie die gewünschten Elemente in der Liste.

Zum Blättern in der Liste berühren Sie ▲/▼.

So überspringen Sie Elemente des ausgewählten Wiedergabemodus

Berühren Sie im ausgewählten

Wiedergabemodus während der Wiedergabe -/+.

Repeat und Shuffle Play

1 Berühren Sie während der Wiedergabe „Play Menu“ und dann das Feld „Repeat“ bzw. „Shuffle“ so oft, bis die gewünschte Option angezeigt wird. Repeat oder Shuffle Play beginnt.

Zum Ausblenden des Wiedergabemenüs berühren Sie „Play Menu“.

Folgende Wiederholoptionen stehen zur Verfügung.

Bei Audiowiedergabe

„OFF“: Das Gerät schaltet wieder in den normalen Wiedergabemodus.

„Track“: Das aktuelle Stück wird wiederholt wiedergegeben.

„Album“/„Podcast“/„Artist“/„Playlist“/

„Genre“*: Das aktuelle Element des ausgewählten Wiedergabemodus wird wiederholt wiedergegeben.

Bei Videowiedergabe

„OFF“: Das Gerät schaltet wieder in den normalen Wiedergabemodus.

„Track“: Das aktuelle Video wird wiederholt wiedergegeben.

„Rental“/„TV Show“/„Music Video“/

„Playlist“/„Podcast“*: Das aktuelle Element des ausgewählten Wiedergabemodus wird wiederholt wiedergegeben.

Folgende Zufallswiedergabeoptionen stehen zur Verfügung.

Bei Audiowiedergabe

„OFF“: Das Gerät schaltet wieder in den normalen Wiedergabemodus.

„Album“/„Podcast“/„Artist“/„Playlist“/

„Genre“*: Die Stücke des ausgewählten Wiedergabemodus werden in zufälliger Reihenfolge wiedergegeben.

„Device“: Alle Stücke auf einem iPod werden in zufälliger Reihenfolge wiedergegeben.

* *Hängt vom ausgewählten Wiedergabemodus ab.*

Hinweis

Die angezeigten Optionen entsprechen möglicherweise nicht der tatsächlichen Funktion.

Direktes Bedienen eines iPod — Direkte Steuerung

Sie können einen an dieses Gerät angeschlossenen iPod direkt steuern.

- 1 **Berühren Sie während der Wiedergabe „Play Menu“ und dann das Feld „Passenger Control“, um „ON“ einzustellen.**

Deaktivieren der direkten Steuerung

Berühren Sie das Feld „Passenger Control“, um die Option auf „OFF“ zu setzen. Als Wiedergabemodus wird die Wiedergabefortsetzung eingestellt.

Zum Ausblenden des Wiedergabemenüs berühren Sie „Play Menu“.

Hinweise

- Wenn Sie ein Video an dieses Gerät ausgeben wollen, müssen Sie den Videoausgang am iPod aktivieren.
- Die Lautstärke lässt sich nur mit diesem Gerät einstellen.
- Die Einstellung für die wiederholte Wiedergabe wird deaktiviert, wenn die direkte Steuerung beendet wird.

Weitere nützliche Funktionen

Auflisten von Stücken/Bildern/ Videodateien — List

Auswählen eines Stücks/Bildes/ einer Videodatei



Sie können Alben/Ordner/Stücke/Bilder/Videodateien als Liste anzeigen lassen und das gewünschte Element zur Wiedergabe auswählen. Diese Funktion eignet sich besonders bei Discs im MP3-/WMA-/AAC-/JPEG-/DivX-/MPEG-4-Format oder einem USB-Gerät mit zahlreichen Alben/Stücken usw.

- 1 **Berühren Sie während der Wiedergabe „List“.**

Die Liste der Kategorien bzw. Dateien im gerade abgespielten Datenträger erscheint.

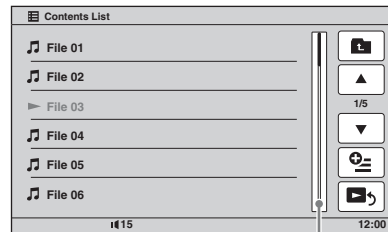

Leiste für Seitenposition

Wenn Sie um eine Ebene nach oben wechseln wollen, berühren Sie . Zum Blättern in der Liste berühren Sie . Wenn Sie seitenweise weiterspringen wollen, berühren Sie die Leiste für die Seitenposition.

- 2 **Berühren Sie das gewünschte Element.**

Die Wiedergabe beginnt.

Auswählen eines Dateityps

MP3

WMA

AAC

JPEG

DivX

MPEG-4

Wenn eine Disc bzw. ein USB-Gerät mehrere Dateitypen enthält, kann nur der ausgewählte Dateityp (Audio/Video/Bild) wiedergegeben werden. Die Wiedergabereihenfolge der verschiedenen Dateitypen ist werkseitig auf Audio-, Video- und zuletzt Bilddateien festgelegt. Enthält eine Disc beispielsweise Videodateien und Bilddateien, werden nur die Videodateien wiedergegeben. Sie können den gewünschten Dateityp auswählen, so dass die entsprechende Liste angezeigt wird, und wählen Sie dann die gewünschte Datei aus.

- 1 Berühren Sie während der Wiedergabe „List“.**
- 2 Berühren Sie zum Auswählen des Dateityps  und dann „Audio“, „Image“ oder „Video“.**
Zum Ausblenden des Optionsmenüs berühren Sie „Close“.
- 3 Berühren Sie die gewünschte Datei.**
Die Wiedergabe der ausgewählten Datei beginnt.

Suchen nach einem Stück durch Anspielen der Stücke — ZAPPIN™

C D

MP3

WMA

AAC

Sie können kurze Passagen der Stücke auf einer Disc oder einem USB-Gerät nacheinander anspielen, um nach dem gewünschten Stück zu suchen.

Diese Funktion ist nützlich bei beispielsweise der Stücksuche, wenn die Wiedergabe in willkürlicher Reihenfolge oder die wiederholte Wiedergabe in willkürlicher Reihenfolge läuft.

- 1 Berühren Sie während der Audiowiedergabe „ZAP“.**
Die Wiedergabe startet mit einer Passage des nächsten Titels.
Die Passage wird die eingestellte Anzahl an Sekunden lang wiedergegeben, danach ist ein Signalton zu hören und die Wiedergabe der nächsten Passage beginnt.



„ZAP“ an dieser Stelle berührt. Die im ZAPPIN-Modus wiedergegebene Passage der einzelnen Stücke.

- 2 Berühren Sie „ZAP“, wenn ein Stück wiedergegeben wird, das Sie ganz hören wollen.**

Das ausgewählte Stück wird automatisch im normalen Wiedergabemodus ab dem Anfang wiedergegeben.

Wenn Sie im ZAPPIN-Modus ein weiteres Stück suchen wollen, gehen Sie wie in Schritt 1 und 2 erläutert vor.

Bei der Wiedergabe mit „SensMe™ channels“ oder „SensMe™ mood“

Wenn Sie während der Wiedergabe mit „SensMe™ channels“ oder „SensMe™ mood“ in den ZAPPIN-Modus wechseln, werden die melodisch oder rhythmisch am stärksten ausgeprägten Passagen* der Stücke wiedergegeben. Einzelheiten zur SensMe™-Funktion finden Sie unter „Wiedergeben von Musik je nach Stimmung — SensMe™“ auf Seite 33.

* Wird möglicherweise nicht richtig erkannt.

Tipps

- Sie können die Wiedergabedauer ändern (Seite 66), aber Sie können nicht auswählen, welche Passage des Stücks wiedergegeben wird.
- Sie können den Signalton zwischen den Passagen der Stücke deaktivieren (Seite 66).

Bedienung mit dem Finger

Sie können häufig verwendete Funktionen auch ausführen, wenn Sie in der Empfangs-/Wiedergabeanzeige folgende Fingerbewegung machen.

Fingerbewegung	Funktion
 horizontale Linie (von links nach rechts)	Radioempfang: Sendersuche mit aufsteigender Frequenz. (Entspricht ►►.)
	DVD-/VCD-Wiedergabe: Springen zum nächsten Kapitel/Stück. (Entspricht ►►.)
	JPEG-/DivX-/MPEG-4-/Audiowiedergabe: Springen zur nächsten Datei bzw. zum nächsten Stück. (Entspricht ►►.)

Fingerbewegung	Funktion
<p>←</p> <p>horizontale Linie (von rechts nach links)</p>	<p>Radioempfang: Sendersuche mit absteigender Frequenz. (Entspricht ◀◀.)</p> <hr/> <p>DVD-/VCD-Wiedergabe: Springen zum vorherigen Kapitel/Stück. (Entspricht ◀◀.)</p> <hr/> <p>JPEG-/DivX-/MPEG-4-/Audiowiedergabe: Springen zur vorherigen Datei bzw. zum vorherigen Stück. (Entspricht ◀◀.)</p>
<p>↑</p> <p>vertikale Linie (nach oben)</p>	<p>Radioempfang: Empfangen gespeicherter Sender (vorwärts).</p> <hr/> <p>DVD-/VCD-/DivX-/MPEG-4-Wiedergabe: Schneller Vorlauf des Videos.</p> <hr/> <p>JPEG-/Audiowiedergabe: Springen zum nächsten Album (Ordner). (Entspricht „Album“ +.)</p>
<p>↓</p> <p>vertikale Linie (nach unten)</p>	<p>Radioempfang: Empfangen gespeicherter Sender (rückwärts).</p> <hr/> <p>DVD-/VCD-/DivX-/MPEG-4-Wiedergabe: Schneller Rücklauf des Videos.</p> <hr/> <p>JPEG-/Audiowiedergabe: Springen zum vorherigen Album (Ordner). (Entspricht „Album“ -.)</p>

So lassen Sie Anweisungen zur Bedienung mit dem Finger anzeigen

Berühren Sie , wenn das Symbol in der rechten oberen Ecke des Displays angezeigt wird.

Freisprechanrufe und Audio-Streaming — Bluetooth

Vorbereitungen für die Bluetooth-Funktion

Grundlegende Verfahren bei der Bluetooth-Funktion

1 Pairing

Wenn Sie zum ersten Mal eine Verbindung zwischen Bluetooth-Geräten herstellen wollen, ist eine gegenseitige Registrierung erforderlich. Dies wird als „Pairing“ bezeichnet. Diese Registrierung (Pairing) ist nur beim ersten Mal erforderlich, da dieses Gerät und die anderen Geräte sich ab dem nächsten Mal automatisch erkennen.



Hinweis

Wenn Sie an diesem Gerät die Geräteregistrierung löschen, müssen Sie das Pairing erneut ausführen.

2 Verbindung

Nach dem Pairing stellen Sie eine Verbindung zwischen diesem Gerät und dem Bluetooth-Gerät her. Bei manchen Geräten wird die Verbindung automatisch beim Pairing hergestellt.



Fortsetzung auf der nächsten Seite →

3 Freisprechanrufe/Audio-Streaming

Sie können mit diesem Gerät Freisprechanrufe tätigen/entgegennehmen oder Audiosignale wiedergeben lassen.

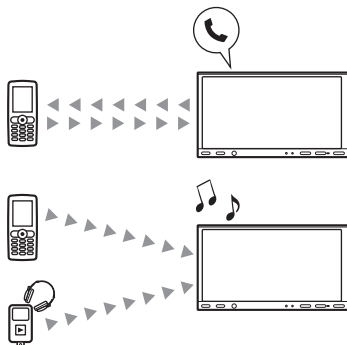

Einzelheiten zur Kompatibilität des Bluetooth-Geräts finden Sie auf der Support-Website.

Support-Website

<http://support.sony-europe.com/>

Bluetooth-Statusanzeige

XNV-L77BT/770BT



Anzeige für Bluetooth-Signal*

XNV-L66BT/660BT



Anzeige für Bluetooth-Signal*

* Leuchtet, wenn das Bluetooth-Signal aktiviert ist.

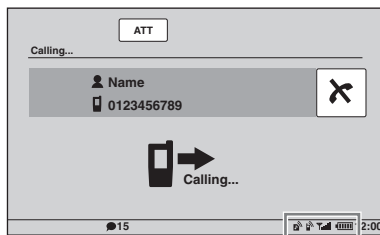

Bluetooth-Statusanzeigen

	<p>Keine: Für das Audio-Streaming ist kein Gerät angeschlossen. Blinkt: Die Verbindung wird hergestellt. Leuchtet: Mit einem Gerät verbunden.</p>
	<p>Keine: Für Freisprechanrufe ist kein Mobiltelefon angeschlossen. Blinkt: Die Verbindung wird hergestellt. Leuchtet: Mit einem Mobiltelefon verbunden.</p>
	Signalstärke des verbundenen Mobiltelefons.
	Akkurestladung des verbundenen Mobiltelefons.

Installieren des externen Mikrofons

Damit Ihre Stimme bei Freisprechanrufen erfasst werden kann, müssen Sie das externe Mikrofon (mitgeliefert) installieren.

Näheres zum Anschließen des Mikrofons finden Sie in der mitgelieferten Installations-/Anschlussanleitung.

Pairing

Das Pairing ist lediglich beim ersten Verbinden eines Bluetooth-Geräts (Mobiltelefon o. Ä.) erforderlich.*1

Wenn Sie ein Pairing zwischen diesem Gerät und einem Bluetooth-Gerät ausführen wollen, müssen Sie an diesem Gerät und am Bluetooth-Gerät dasselbe Passwort*2 eingeben. Das Passwort kann eine von Ihnen ausgewählte oder vom Bluetooth-Gerät festgelegte Nummer sein. Einzelheiten dazu finden Sie in der Anleitung zum Bluetooth-Gerät.

*1 Wenn Sie an diesem Gerät die Geräteregistrierung löschen, müssen Sie das Pairing erneut ausführen.

*2 Das Passwort wird bei einigen Bluetooth-Geräten auch „Kennwort“, „PIN-Code“, „PIN-Nummer“ oder „Passcode“ genannt.

Tipp

Das Pairing kann mit bis zu 9 Geräten ausgeführt werden.

Suchen von diesem Gerät aus

Überprüfen Sie zunächst, ob das Bluetooth-Gerät so eingestellt ist, dass es gesucht bzw. erkannt werden kann.

1 Wählen Sie die Bluetooth-Signalquelle aus.

Zum Auswählen des Bluetooth-Telefonmodus drücken Sie **(TOP)** und berühren dann „BT Phone“ im Hauptmenü. Zum Auswählen des Bluetooth-Audiomodus berühren Sie „Source List“ und dann „BT Audio“.

2 Berühren Sie „BT Menu“.

Bei Bluetooth-Audio berühren Sie „Play Menu“ und dann „BT Menu“.
Das Bluetooth-Einstellmenü erscheint.

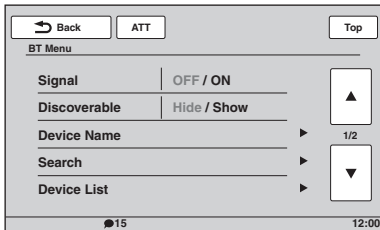

3 Berühren Sie „Search“.

Die Suche nach Bluetooth-Geräten, zu denen eine Verbindung hergestellt werden kann, beginnt.*1*2

Wenn die Suche abgeschlossen ist, erscheint eine Liste der erkannten Geräte*3.

*1 Wenn das Bluetooth-Signal dieses Geräts ausgeschaltet ist, wird es zu Beginn der Suche automatisch aktiviert.

*2 Die Suchdauer hängt von der Anzahl der Geräte ab, zu denen eine Verbindung hergestellt werden kann.

*3 Der Name bzw. die Adresse (wenn kein Name verfügbar ist) der erkannten Geräte wird angezeigt.

4 Berühren Sie das Gerät, zu dem eine Verbindung hergestellt werden soll.

5 Wählen Sie den Verbindungstyp aus.

Berühren Sie „Handsfree Connect“, wenn Sie die Funktion für Freisprechanrufe nutzen wollen.



Berühren Sie „Audio Connect“, wenn Sie die Funktion für Audio-Streaming nutzen wollen.

Das Pairing wird gestartet und die Anzeige zum Eingeben des Passworts wird angezeigt.

6 Berühren Sie die Zahlentasten, um das Passwort einzugeben, und dann „OK“.

Führen Sie die erforderlichen Schritte auch am Bluetooth-Gerät aus.

Damit ist das Pairing abgeschlossen und eine Verbindung zwischen diesem Gerät und dem Bluetooth-Gerät wird hergestellt.

Wenn die Verbindung erfolgreich hergestellt wurde, erscheint  oder  unten im Display.

Suchen vom Bluetooth-Gerät aus

Im Folgenden wird erläutert, wie Sie von einem Bluetooth-Gerät aus nach diesem Gerät suchen.

1 Wählen Sie die Bluetooth-Signalquelle aus.

Zum Auswählen des Bluetooth-Telefonmodus drücken Sie **(TOP)** und berühren dann „BT Phone“ im Hauptmenü. Zum Auswählen des Bluetooth-Audiomodus berühren Sie „Source List“ und dann „BT Audio“.

2 Berühren Sie „BT Menu“.

Bei Bluetooth-Audio berühren Sie „Play Menu“ und dann „BT Menu“.
Das Bluetooth-Einstellmenü erscheint.

3 Berühren Sie „Signal“ und dann „Yes“, um „Signal“ auf „ON“ zu setzen.

Das Bluetooth-Signal an diesem Gerät ist aktiviert.

4 Berühren Sie „Discoverable“, um „Show“ einzustellen.

Das Gerät kann nun vom Bluetooth-Gerät erkannt werden.



5 Starten Sie vom Bluetooth-Gerät aus die Suche nach diesem Gerät.

Wenn die Suche abgeschlossen ist, erscheint dieses Gerät als „Sony Automotive***“ in der Liste am Bluetooth-Gerät.

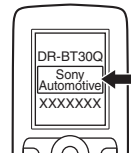
* Kann in der Bluetooth-Einstellung geändert werden (Seite 52).



Wenn Sie die erforderlichen Schritte am Bluetooth-Gerät ausgeführt haben, erscheint die Anzeige zum Eingeben des Passworts an diesem Gerät.

- 6 Berühren Sie die Zahlentasten, um das Passwort einzugeben, und dann „OK“.** Damit ist das Pairing abgeschlossen und eine Verbindung zwischen diesem Gerät und dem Bluetooth-Gerät wird hergestellt. Wenn die Verbindung erfolgreich hergestellt wurde, erscheint  oder  unten im Display.

Hinweise

- Während eine Verbindung zu einem Bluetooth-Gerät besteht, kann dieses Gerät von keinem anderen Gerät erkannt werden. Damit dieses Gerät erkannt werden kann, trennen Sie die aktuelle Verbindung und lassen Sie dann vom anderen Gerät aus nach diesem Gerät suchen.
- Je nach Gerät ist die Suche von diesem Gerät aus unter Umständen nicht möglich. Suchen Sie in diesem Fall vom anderen Gerät aus nach diesem Gerät.
- Wenn Sie dieses Gerät und das andere Gerät sich gleichzeitig gegenseitig suchen lassen, erkennt dieses Gerät das andere Gerät nicht.
- Die Suche bzw. das Herstellen der Verbindung kann etwas dauern.
- Bei einigen Geräten erscheint die Bestätigungsanzeige für die Verbindung vor dem Eingeben des Passworts.
- Das Zeitlimit zum Eingeben des Passworts variiert je nach Gerät.
- Von diesem Gerät kann keine Verbindung zu einem Gerät hergestellt werden, das ausschließlich HSP (Head Set Profile) unterstützt.

Verbindung

Wenn das Bluetooth-Signal aktiviert ist und die Zündung des Fahrzeugs eingeschaltet wird, sucht dieses Gerät das zuletzt verbundene Bluetooth-Gerät und die Verbindung wird, falls möglich, automatisch hergestellt.

In diesem Kapitel wird erläutert, wie Sie manuell eine Verbindung zu registrierten Bluetooth-Geräten herstellen können.

Bevor Sie beginnen, müssen Sie unbedingt das Bluetooth-Signal an diesem Gerät (Seite 52) und am Bluetooth-Gerät aktivieren.

1 Wählen Sie die Bluetooth-Signalquelle aus.

Zum Auswählen des Bluetooth-Telefonmodus drücken Sie **(TOP)** und berühren dann „BT Phone“ im Hauptmenü. Zum Auswählen des Bluetooth-Audiomodus berühren Sie „Source List“ und dann „BT Audio“.

2 Berühren Sie „BT Menu“.

Bei Bluetooth-Audio berühren Sie „Play Menu“ und dann „BT Menu“.
Das Bluetooth-Einstellmenü erscheint.

3 Berühren Sie „Device List“.

Die Liste der registrierten Bluetooth-Geräte erscheint.



Zum Blättern in der Liste berühren Sie /.

4 Berühren Sie das Gerät, zu dem eine Verbindung hergestellt werden soll.



5 Wählen Sie den Verbindungstyp aus.

Berühren Sie „Handsfree Connect“, wenn Sie die Funktion für Freisprechanrufe nutzen wollen.

Berühren Sie „Audio Connect“, wenn Sie die Funktion für Audio-Streaming nutzen wollen. Die Verbindung wird hergestellt.

Wenn die Verbindung erfolgreich hergestellt wurde, erscheint  oder  unten im Display. In der Geräteliste wird das zurzeit verbundene Gerät mit einem Symbol am Anfang des Namens gekennzeichnet.

So stellen Sie die Verbindung vom Bluetooth-Gerät aus her

Bedienen Sie das Bluetooth-Gerät, um die Verbindung mit diesem Gerät herzustellen. Wenn die Verbindung erfolgreich hergestellt wurde, erscheint  oder  unten im Display.

So trennen Sie die Verbindung

1 Gehen Sie wie in Schritt 1 bis 3 oben erläutert vor.

2 Berühren Sie das zurzeit verbundene Gerät und dann „Handsfree Disconnect“ oder „Audio Disconnect“.

So löschen Sie die Registrierung für alle Geräte

1 Gehen Sie wie in Schritt 1 bis 3 oben erläutert vor.

2 Berühren Sie „Delete All“ und dann in der Bestätigungsanzeige „Yes“.

So löschen Sie die Registrierung für ein Gerät

1 Gehen Sie wie in Schritt 1 bis 3 oben erläutert vor.

2 Berühren Sie das Gerät, für das die Registrierung gelöscht werden soll, und dann „Delete this device from List“.

3 Berühren Sie „Yes“ in der Bestätigungsanzeige.

So stellen Sie von diesem Gerät aus eine Verbindung zum zuletzt verbundenen Gerät her (nur Bluetooth-Audio)

Berühren Sie „Source List“, „BT Audio“ und dann „Connect“.

Hinweis

Wenn beim Audio-Streaming eine Verbindung hergestellt wird, kann im Wiedergabeton Störgeräuschen zu hören sein.

Tipp

Sie können für das Audio-Streaming eine Verbindung zu einem Mobiltelefon herstellen, wenn dieses A2DP (Advanced Audio Distribution Profile) unterstützt.

Telefonieren mit Freisprecheinrichtung

Sobald das Gerät mit einem Mobiltelefon verbunden ist, können Sie durch Bedienen dieses Geräts Freisprechanrufe tätigen/entgegennehmen.

Tätigen von Anrufen

Durch Wählen einer Telefonnummer

1 Drücken Sie **(TOP)** und berühren Sie dann „BT Phone“ im Hauptmenü.

Die Bluetooth-Telefonanzeige erscheint.

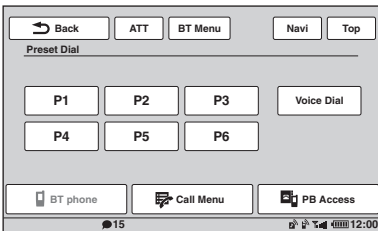

2 Berühren Sie „Call Menu“ und dann „Dial“.

Die Anzeige zum Eingeben von Ziffern erscheint.

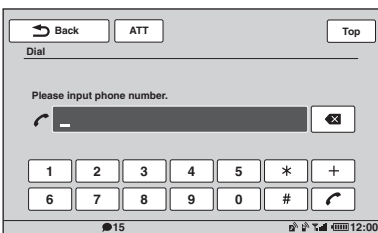

3 Berühren Sie die Zifferntasten, um die Telefonnummer einzugeben, und dann

berühren Sie **(X)**.
Zum Löschen einer eingegebenen Ziffer berühren Sie **(X)**.

Der Anruf wird getätigt und die Anrufanzeige erscheint, bis der andere Gesprächsteilnehmer den Anruf entgegennimmt.

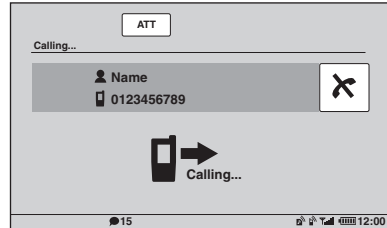

Über das Telefonbuch

Erläuterungen zum Verwalten der Telefonbuchdaten finden Sie unter „Verwalten des Telefonbuchs“ auf Seite 47.

1 Drücken Sie **(TOP)** und berühren Sie dann „BT Phone“ im Hauptmenü.

Die Bluetooth-Telefonanzeige erscheint.

2 Berühren Sie „Call Menu“ und dann „Phonebook“.

Das Telefonbuch wird angezeigt.

3 Wählen Sie den gewünschten Kontakt aus.

1 In der Liste mit den Initialen berühren Sie die Initialen des Kontakts.

2 In der Liste mit den Namen berühren Sie den Namen des Kontakts.

3 In der Liste mit den Telefonnummern berühren Sie die Telefonnummer.

Eine Kontaktbestätigungsanzeige erscheint.

4 Berühren Sie „Call“.

Der Anruf wird getätigt und die Anrufanzeige erscheint, bis der andere Gesprächsteilnehmer den Anruf entgegennimmt.

Tipp

Sie können mit diesem Gerät auch das Telefonbuch des verbundenen Mobiltelefons durchsuchen und einen Anruf tätigen (Seite 49).

Fortsetzung auf der nächsten Seite →

Über die Rufliste

Das Gerät speichert die letzten 20 Anrufe, so dass Sie rasch eine Rufnummer aus der Liste auswählen können.

1 Drücken Sie **(TOP)** und berühren Sie dann „BT Phone“ im Hauptmenü.

Die Bluetooth-Telefonanzeige erscheint.

2 Berühren Sie „Call Menu“ und dann „Recent Call“.

Die Liste der letzten Anrufe erscheint.

Zum Blättern in der Liste berühren Sie ▲/▼.

3 Berühren Sie den gewünschten Eintrag in der Liste.

Eine Kontaktbestätigungsanzeige erscheint.

4 Berühren Sie „Call“.

Der Anruf wird getätigt und die Anrufanzeige erscheint, bis der andere Gesprächsteilnehmer den Anruf entgegennimmt.

Über die Kurzwahl

Sie können bis zu 6 Kontakte in der Kurzwahl speichern. Erläuterungen zum Speichern der Kontaktdaten finden Sie unter „Kurzwahl“ auf Seite 50.

1 Drücken Sie **(TOP)** und berühren Sie dann „BT Phone“ im Hauptmenü.

Die Bluetooth-Telefonanzeige erscheint.

2 Berühren Sie die Nummer in der Liste („P1“ bis „P6“).

Eine Kontaktbestätigungsanzeige erscheint.

3 Berühren Sie „Yes“.

Der Anruf wird getätigt und die Anrufanzeige erscheint, bis der andere Gesprächsteilnehmer den Anruf entgegennimmt.

Über die Sprachwahlfunktion

Sie können über den im verbundenen Mobiltelefon gespeicherten Namen für die Sprachwahl einen Anruf tätigen.

1 Drücken Sie **(TOP)** und berühren Sie dann „BT Phone“ im Hauptmenü.

Die Bluetooth-Telefonanzeige erscheint.

2 Berühren Sie „Voice Dial“.

3 Sprechen Sie den Namen des gewünschten Gesprächsteilnehmers laut aus.

Wenn Ihre Stimme erkannt wird, wird der Anruf getätigt.

Die Anrufanzeige erscheint, bis der andere Gesprächsteilnehmer den Anruf entgegennimmt.

Hinweise

- Sprechen Sie den Namen genauso aus, wie Sie ihn beim Speichern auf dem Mobiltelefon gesprochen haben.
- Wenn die Sprachwahlfunktion am verbundenen Mobiltelefon aktiviert ist, funktioniert die Sprachwahl mit diesem Gerät unter Umständen nicht.
- Deaktivieren Sie die Sprachwahlfunktion am Mobiltelefon, solange es mit diesem Gerät verbunden ist.
- Aufgrund von Motorengeräuschen und anderen Nebengeräuschen wird der von Ihnen laut ausgesprochene Name möglicherweise nicht erkannt. Verringern Sie Nebengeräusche so weit wie möglich, um eine gute Erkennung zu gewährleisten.
- Die Sprachwahl funktioniert möglicherweise je nach Erkennungsspezifikation am Mobiltelefon nicht. Einzelheiten dazu finden Sie auf der Support-Website.

So stellen Sie die Lautstärke der Stimme des Gesprächsteilnehmers ein

Drücken Sie während eines Anrufs **(VOL)** +/- . Die Lautstärke der Stimme des Gesprächsteilnehmers wird gespeichert, und zwar unabhängig von der sonst eingestellten Lautstärke.

Entgegennehmen von Anrufen

Wenn das Gerät mit dem Mobiltelefon verbunden ist, können Sie einen Anruf jederzeit entgegennehmen.

Die folgende Anzeige weist zusammen mit dem Rufzeichen auf einen eingehenden Anruf hin.

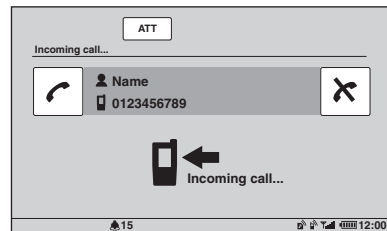

So nehmen Sie den Anruf entgegen

Berühren Sie .

So stellen Sie die Lautstärke des Rufzeichens ein

Drücken Sie, während der Anruf eingeht,

(VOL) +/- .

Die Lautstärke des Rufzeichens wird gespeichert, und zwar unabhängig von der sonst eingestellten Lautstärke.

So weisen Sie einen Anruf zurück

Berühren Sie **X**.

Hinweis

Das Rufzeichen und die Stimme des Gesprächsteilnehmers werden nur über die Frontlautsprecher ausgegeben.

Tipps

- Sie können das Gerät so einstellen, dass ein Anruf automatisch entgegengenommen wird (Seite 52).
- Sie können einstellen, ob das Rufzeichen des Mobiltelefons oder dieses Geräts verwendet werden soll (Seite 53).

Funktionen während eines Anrufs

Während eines Anrufs erscheint die folgende Anzeige.

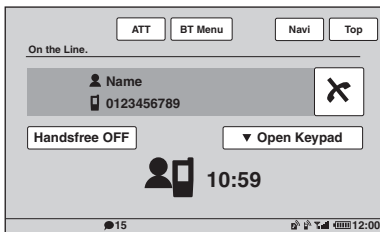

So stellen Sie die Lautstärke der Stimme des Gesprächsteilnehmers ein

Drücken Sie während eines Anrufs **(VOL) +/-**. Die Lautstärke der Stimme des Gesprächsteilnehmers wird gespeichert, und zwar unabhängig von der sonst eingestellten Lautstärke.

So senden Sie DTMF-Signale (Doppeltonmehrfrequenz)

Berühren Sie „Open Keypad“ und dann die erforderlichen Zahlentasten.

So leiten Sie den aktuellen Anruf an das Mobiltelefon weiter

Berühren Sie „Handsfree OFF“.

Wenn Sie den Anruf wieder zurück auf die Freisprecheinrichtung legen wollen, berühren Sie „Handsfree ON“.

Hinweis

Je nach Mobiltelefon wird die Verbindung möglicherweise unterbrochen, wenn Sie versuchen, einen Anruf weiterzuleiten.

So stellen Sie die Lautstärke für den anderen Gesprächsteilnehmer ein

- 1 Berühren Sie „BT Menü“.
- 2 Berühren Sie **▲/▼**, um zu blättern, und dann „MIC Gain“.
- 3 Berühren Sie **-/+**, um den Pegel einzustellen.
Der Pegel lässt sich schrittweise auf einen Wert zwischen -2 und +2 einstellen.
- 4 Berühren Sie mehrmals „Back“, um zu den vorherigen Anzeigen zurückzuschalten.

So beenden Sie einen Anruf

Berühren Sie **X**.

Verwalten des Telefonbuchs

Sie können bis zu 300 Kontakte im Telefonbuch speichern und für jeden Kontakt können Sie 5 Telefonnummern registrieren.

Hinweise

- Wenn Sie Ihr Fahrzeug entsorgen oder veräußern wollen und dieses Gerät noch darin installiert ist, sollten Sie zuvor unbedingt die Rücksetztaste drücken, um alle Telefonbuchdaten in diesem Gerät zu löschen und den unberechtigten Zugriff darauf zu verhindern. Wenn Sie das Stromversorgungskabel des Geräts trennen, werden alle Telefonbuchdaten ebenfalls gelöscht.
- Heruntergeladene Telefonbuchdaten von einem Mobiltelefon können nicht durch nachfolgende Daten überschrieben werden. Das kann dazu führen, dass einige Daten (Namen usw.) doppelt auftreten.
- Die Telefonbuchdaten können verloren gehen, wenn dieses Gerät beschädigt wird.
- Wenn Sie dieses Gerät entsorgen wollen, nehmen Sie zum Löschen der Telefonbuchdaten eine Initialisierung vor (Seite 53).

Speichern von Telefonbuchdaten

So laden Sie Daten von einem Mobiltelefon herunter

Wenn das verbundene Mobiltelefon PBAP (Phone Book Access Profile) unterstützt, können Sie die Telefonbuchdaten einfach herunterladen und auf diesem Gerät speichern.

- 1 Drücken Sie **(TOP)** und berühren Sie dann „BT Phone“ im Hauptmenü.
Die Bluetooth-Telefonanzeige erscheint.
- 2 Berühren Sie „PB Access“.
Das Menü zum Zugreifen auf das Telefonbuch erscheint.

3 Berühren Sie „Access“, um den Speicher auszuwählen, in dem Telefonbuchdaten gespeichert sind.

Wenn Sie Daten im internen Speicher des Mobiltelefons herunterladen wollen, stellen Sie „Memory“ ein.

Wenn Sie Daten auf einer SIM-Karte herunterladen wollen, stellen Sie „SIM“ ein.

4 Berühren Sie „Phonebook Download“.

Wenn das Herunterladen abgeschlossen ist, erscheint „Complete“ und die Telefonbuchdaten werden auf diesem Gerät gespeichert.

So empfangen Sie Daten von einem Mobiltelefon

Sie können die Telefonbuchdaten vom verbundenen Mobiltelefon aus senden und auf diesem Gerät empfangen.

1 Drücken Sie **(TOP)** und berühren Sie dann „BT Phone“ im Hauptmenü.

Die Bluetooth-Telefonanzeige erscheint.

2 Berühren Sie „Call Menu“ und dann „Receive Phonebook“.

Dieses Gerät kann jetzt Telefonbuchdaten empfangen.

3 Senden Sie vom verbundenen Mobiltelefon aus die Telefonbuchdaten.

Wenn das Empfangen der Daten abgeschlossen ist, erscheint „Complete“ und die Telefonbuchdaten werden auf diesem Gerät gespeichert.

So fügen Sie einen Kontakt durch Eingeben von Name und Nummer hinzu

1 Drücken Sie **(TOP)** und berühren Sie dann „BT Phone“ im Hauptmenü.

Die Bluetooth-Telefonanzeige erscheint.

2 Berühren Sie „Call Menu“ und dann „Phonebook“.

Das Telefonbuch wird angezeigt.

3 Berühren Sie „Add Contact“.

Die Kontaktregistrierungsanzeige erscheint.

4 Berühren Sie „Empty“ auf der ersten Zeile.

Die Anzeige zum Eingeben des Namens erscheint.

5 Berühren Sie die Buchstabentasten, um den Namen einzugeben, und dann „OK“.

Einzelheiten zum Verwenden der Tastatur finden Sie unter „Informationen zur Tastatur zum Bearbeiten von Namen“ auf Seite 50. Die Kontaktregistrierungsanzeige erscheint erneut.

6 Berühren Sie „Empty“.

Die Anzeige zum Eingeben von Ziffern erscheint.

7 Berühren Sie die Zehntast, um die Telefonnummer einzugeben, und dann „OK“.

Die Anzeige zum Auswählen des Telefonnummertyps erscheint.

8 Berühren Sie den gewünschten Telefonnummertyp.

Die Kontaktregistrierungsanzeige erscheint erneut.

Wenn Sie weitere Telefonnummern eingeben wollen, gehen Sie nochmals wie in Schritt 6 bis 8 erläutert vor.

9 Berühren Sie „Add to Phonebook“.

Der Kontakt wird zum Telefonbuch hinzugefügt.

So fügen Sie einen Kontakt aus der Rufliste hinzu

1 Drücken Sie **(TOP)** und berühren Sie dann „BT Phone“ im Hauptmenü.

Die Bluetooth-Telefonanzeige erscheint.

2 Berühren Sie „Call Menu“ und dann „Recent Call“.

Die Liste der letzten Anrufe erscheint.

Zum Blättern in der Liste berühren Sie ▲/▼.

3 Berühren Sie den Eintrag, der zum Telefonbuch hinzugefügt werden soll.

Eine Kontaktbestätigungsanzeige erscheint.

4 Berühren Sie „Save to Phonebook“.

Die Anzeige zum Eingeben des Namens erscheint.

5 Berühren Sie die Buchstabentasten, um den Namen einzugeben, und dann „OK“.

Einzelheiten zum Verwenden der Tastatur finden Sie unter „Informationen zur Tastatur zum Bearbeiten von Namen“ auf Seite 50. Der Kontakt wird zum Telefonbuch hinzugefügt.

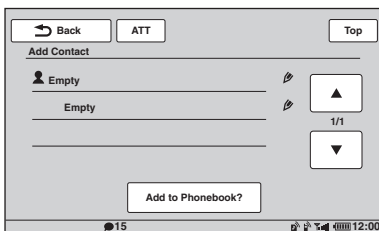

Durchsuchen eines Telefonbuchs auf einem Mobiltelefon

Wenn das verbundene Mobiltelefon PBAP (Phone Book Access Profile) unterstützt, können Sie die Telefonbuchdaten mit diesem Gerät durchsuchen.

Sie können einen Kontakt auch anrufen oder den Kontakt zum Telefonbuch dieses Geräts hinzufügen.

1 Drücken Sie **(TOP) und berühren Sie dann „BT Phone“ im Hauptmenü.**
Die Bluetooth-Telefonanzeige erscheint.

2 Berühren Sie „PB Access“.
Das Menü zum Zugreifen auf das Telefonbuch erscheint.

3 Berühren Sie „Access“, um den Speicher auszuwählen, in dem Telefonbuchdaten gespeichert sind.

Wenn Sie Daten im internen Speicher des Mobiltelefons durchsuchen wollen, stellen Sie „Memory“ ein.

Wenn Sie Daten auf einer SIM-Karte durchsuchen wollen, stellen Sie „SIM“ ein.

4 Berühren Sie „Phonebook Browsing“.
Das Telefonbuch des verbundenen Mobiltelefons wird angezeigt.

5 Wählen Sie den gewünschten Kontakt aus.

❶ In der Liste mit den Initialen berühren Sie die Initialen des Kontakts.

❷ In der Liste mit den Namen berühren Sie den Namen des Kontakts.

❸ In der Liste mit den Telefonnummern berühren Sie die Telefonnummer.

Eine Kontaktbestätigungsanzeige erscheint.

So rufen Sie den Kontakt an

Berühren Sie die gewünschte Telefonnummer und dann in der Bestätigungsanzeige „Yes“.

So fügen Sie den Kontakt zum Telefonbuch dieses Geräts hinzu

Berühren Sie „Save to Phonebook“ und dann in der Bestätigungsanzeige „Yes“.

Löschen von Telefonbuchdaten

So löschen Sie alle Telefonbuchdaten auf diesem Gerät

1 Drücken Sie **(TOP) und berühren Sie dann „BT Phone“ im Hauptmenü.**
Die Bluetooth-Telefonanzeige erscheint.

2 Berühren Sie „Call Menu“ und dann „Phonebook“.
Das Telefonbuch wird angezeigt.

3 Berühren Sie „Delete All“.
Eine Bestätigungsanzeige erscheint.

4 Berühren Sie „Yes“.
Alle Telefonbuchdaten werden gelöscht.

So löschen Sie einen einzelnen Kontakt aus dem Telefonbuch

1 Gehen Sie wie in Schritt 1 bis 2 oben erläutert vor.

2 Wählen Sie den zu löschenden Kontakt.

❶ In der Liste mit den Initialen berühren Sie die Initialen des Kontakts.

❷ In der Liste mit den Namen berühren Sie den Namen des Kontakts.

3 Berühren Sie „Delete Contact“.
Eine Bestätigungsanzeige erscheint.

4 Berühren Sie „Yes“.
Der Kontakt wird aus dem Telefonbuch gelöscht.

Bearbeiten eines Kontakts

1 Drücken Sie **(TOP) und berühren Sie dann „BT Phone“ im Hauptmenü.**
Die Bluetooth-Telefonanzeige erscheint.

2 Berühren Sie „Call Menu“ und dann „Phonebook“.
Das Telefonbuch wird angezeigt.

3 Wählen Sie den zu bearbeitenden Kontakt.

❶ In der Liste mit den Initialen berühren Sie die Initialen des Kontakts.

❷ In der Liste mit den Namen berühren Sie den Namen des Kontakts.

Fortsetzung auf der nächsten Seite →

4 Berühren Sie die gewünschte Bearbeitungsoption.

Berührte Option	Funktion
„Edit Name“	Bearbeiten des Namens des Kontakts. Geben Sie den neuen Namen ein und berühren Sie dann „OK“.
„Add Number“	Hinzufügen einer Telefonnummer zum Kontakt. Geben Sie die Telefonnummer ein und berühren Sie dann „OK“.
die Telefonnummer in der Liste	Löschen der ausgewählten Telefonnummer. Berühren Sie „Delete Number“ und dann „Yes“.

Informationen zur Tastatur zum Bearbeiten von Namen

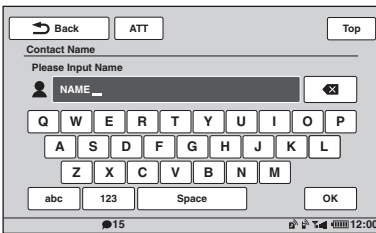

Berührte Option	Funktion
„ABC“ oder „abc“	Wechseln zwischen Groß-/ Kleinschreibung.
die gewünschte Buchstabentaste	Eingeben des Buchstabens.
„123“	Umschalten zur numerischen Tastatur.
die gewünschte Zahlen-/ Sonderzeichentaste	Eingeben der Ziffer bzw. des Sonderzeichens.
„Space“	Eingeben eines Leerzeichens.
✕	Löschen eines Zeichens.
„OK“	Abschließen der Namensbearbeitung.

Verwalten von Anruflisten

Rufliste

Sie können die Einträge in der Rufliste löschen.

So löschen Sie alle Einträge aus der Rufliste

- 1 Drücken Sie **(TOP)** und berühren Sie dann **„BT Phone“** im Hauptmenü. Die Bluetooth-Telefonanzeige erscheint.
- 2 Berühren Sie **„Call Menu“** und dann **„Recent Call“**. Die Liste der letzten Anrufe erscheint.
- 3 Berühren Sie **„Delete All“**. Eine Bestätigungsanzeige erscheint.
- 4 Berühren Sie **„Yes“**. Alle Einträge in der Rufliste werden gelöscht.

So löschen Sie einen einzelnen Eintrag aus der Rufliste

- 1 Gehen Sie wie in Schritt 1 bis 2 oben erläutert vor.
- 2 Berühren Sie in der Liste den zu löschenden Eintrag. Eine Kontaktbestätigungsanzeige erscheint.
- 3 Berühren Sie **„Delete Number“**. Eine Bestätigungsanzeige erscheint.
- 4 Berühren Sie **„Yes“**. Der ausgewählte Eintrag wird aus der Rufliste gelöscht.

Kurzwahl

Sie können Kontakte im Telefonbuch oder der Rufliste unter Kurzwahlnummern speichern.

So speichern Sie einen Kontakt aus dem Telefonbuch

- 1 Drücken Sie **(TOP)** und berühren Sie dann **„BT Phone“** im Hauptmenü. Die Bluetooth-Telefonanzeige erscheint.
- 2 Berühren Sie **„Call Menu“** und dann **„Phonebook“**. Das Telefonbuch wird angezeigt.

3 Wählen Sie den Kontakt aus, der als Kurzwahl gespeichert werden soll.

- 1 In der Liste mit den Initialen berühren Sie die Initialen des Kontakts.
- 2 In der Liste mit den Namen berühren Sie den Namen des Kontakts.
- 3 In der Liste mit den Telefonnummern berühren Sie die Telefonnummer.

Eine Kontaktbestätigungsanzeige erscheint.

4 Berühren Sie „Preset Memory“ und dann die gewünschte Kurzwahlnummer („P1“ bis „P6“). Der Kontakt wird unter der ausgewählten Kurzwahlnummer gespeichert.

So speichern Sie einen Kontakt aus der Rufliste

- 1 Drücken Sie **(TOP)** und berühren Sie dann „BT Phone“ im Hauptmenü.
Die Bluetooth-Telefonanzeige erscheint.
- 2 Berühren Sie „Call Menu“ und dann „Recent Call“.
Die Liste der letzten Anrufe erscheint.
Zum Blättern in der Liste berühren Sie ▲/▼.
- 3 Berühren Sie den gewünschten Eintrag in der Liste.
Eine Kontaktbestätigungsanzeige erscheint.
- 4 Berühren Sie „Preset Memory“ und dann die gewünschte Kurzwahlnummer („P1“ bis „P6“).
Der Kontakt wird unter der ausgewählten Kurzwahlnummer gespeichert.

So ändern Sie die Registrierung einer Kurzwahl

Gehen Sie wie oben erläutert vor und überschreiben Sie die registrierte Kurzwahl.

Sperrung von persönlichen Daten

Wenn Sie den unberechtigten Zugriff auf persönliche Daten verhindern wollen, können Sie Anrufrufen mit einem 4-stelligen Code sperren. Sobald die Daten gesperrt sind, müssen Sie den Code eingeben, um auf die Optionen im Anrufmenü zugreifen zu können.

- 1 Drücken Sie **(TOP)** und berühren Sie dann „BT Phone“ im Hauptmenü.
Die Bluetooth-Telefonanzeige erscheint.
- 2 Berühren Sie „Call Menu“ und dann „PIM Security“.
Eine Bestätigungsanzeige erscheint.

3 Berühren Sie „Yes“.

Die Anzeige zum Einstellen des Codes erscheint.

4 Berühren Sie die Zahlentasten, um den Code einzugeben, und dann „OK“.

- 5 Berühren Sie die Zahlentasten, um den Code zur Bestätigung erneut einzugeben, und dann „OK“.
Die Einstellung ist damit abgeschlossen.

Zum Löschen einer eingegebenen Ziffer berühren Sie „Clear“.

Um zur vorherigen Anzeige zurückzuschalten, berühren Sie „Back“.

Aufheben der Sperrung der Anrufrufen

- 1 Gehen Sie wie in Schritt 1 bis 2 oben erläutert vor.
Eine Bestätigungsanzeige erscheint.
- 2 Berühren Sie „Yes“.
Die Anzeige zum Aufheben der Sperrung erscheint.
- 3 Berühren Sie die Zahlentasten, um den Code einzugeben.
„Complete“ erscheint und die Sperrung der Anrufrufen wird aufgehoben.

Audio-Streaming

Wiedergeben des Tons von einem Bluetooth-Gerät über dieses Gerät

Wenn das andere Gerät das A2DP-Profil (Advanced Audio Distribution Profile) der Bluetooth-Technologie unterstützt, können Sie den Ton über dieses Gerät wiedergeben lassen.

- 1 Stellen Sie eine Verbindung zwischen diesem Gerät und dem Bluetooth-Gerät her (Seite 44).
- 2 Verringern Sie die Lautstärke an diesem Gerät.
- 3 Berühren Sie „Source List“ und dann „BT Audio“.
Die Bluetooth-Audioanzeige erscheint.
- 4 Starten Sie am Bluetooth-Gerät die Wiedergabe.
- 5 Stellen Sie die Lautstärke an diesem Gerät ein.

Steuern des Bluetooth-Geräts mit diesem Gerät

Wenn das andere Gerät das AVRCP-Profil (Audio Video Remote Control Profile) der Bluetooth-Technologie unterstützt, können Sie die Wiedergabe mit diesem Gerät steuern.

Mit Ausnahme der folgenden Funktionen lassen sich die Funktionen genau wie bei der Disc-Wiedergabe (Seite 22) ausführen.

Berührte Option	Funktion
„Play Menu“ → „BT Menu“	Aufrufen des Bluetooth-Einstellmenüs (Seite 52).
–/+ im Feld „Level“	Verringern der Lautstärkeunterschiede zwischen diesem Gerät und dem Bluetooth-Gerät. Der Pegel lässt sich schrittweise auf einen Wert zwischen –8 und +18 einstellen.
„Connect“	Herstellen einer Verbindung zu dem zuletzt verbundenen Gerät von diesem Gerät aus.

Hinweise

- Welche Funktionen zur Verfügung stehen, hängt vom Bluetooth-Gerät ab. Führen Sie Funktionen, die an diesem Gerät nicht zur Verfügung stehen, am Bluetooth-Gerät aus.
- Bei einigen Bluetooth-Geräten müssen Sie ►|| zweimal berühren, um die Wiedergabe zu starten bzw. zu unterbrechen.
- Beim Audio-Streaming werden einige Angaben, wie z. B. der Stückname usw., an diesem Gerät nicht angezeigt.

Bluetooth-Einstellungen

Die Bluetooth-Einstellungen können Sie über „BT Menu“ konfigurieren.

1 Wählen Sie die Bluetooth-Signalquelle aus.

Zum Auswählen des Bluetooth-Telefonmodus drücken Sie **(TOP)** und berühren dann „BT Phone“ im Hauptmenü. Zum Auswählen des Bluetooth-Audiomodus berühren Sie „Source List“ und dann „BT Audio“.

2 Berühren Sie „BT Menu“.

Bei Bluetooth-Audio berühren Sie „Play Menu“ und dann „BT Menu“. Das Bluetooth-Einstellmenü erscheint.

3 Berühren Sie die gewünschte Option in der Liste und konfigurieren Sie die Einstellung.

Das Bluetooth-Einstellmenü enthält folgende Optionen.

„Signal“**1

Zum Aktivieren des Bluetooth-Signals: „ON“, „OFF“.

„Discoverable“**1 (Seite 43)

Ermöglicht dem Bluetooth-Gerät die Suche nach diesem Gerät: „Show“, „Hide“.

„Device Name“**1

Zum Ändern des Namens dieses Geräts, der am verbundenen Gerät angezeigt wird. (Standardeinstellung: „Sony Automotive“) Einzelheiten zum Vorgehen beim Verwenden der Tastatur finden Sie unter „Informationen zur Tastatur zum Bearbeiten von Namen“ auf Seite 50.

„Search“**1 (Seite 43)

Zum Suchen nach Bluetooth-Geräten, zu denen eine Verbindung hergestellt werden kann.

„Device List“**1 (Seite 44)

Zum Aufrufen der Liste mit den registrierten Geräten, zum Herstellen einer Verbindung mit einem registrierten Gerät bzw. zum Löschen der Registrierung für alle Geräte.

„Auto Answer“**1

Zum automatischen Entgegennehmen eines eingehenden Anrufs.

- „Short“: Automatische Anrufentgegennahme nach 3 Sekunden.
 - „Long“: Automatische Anrufentgegennahme nach 10 Sekunden.
 - „OFF“: Keine automatische Anrufentgegennahme.
-

„Ringtone“*1*2

Zum Festlegen, ob das Rufzeichen dieses Geräts oder des verbundenen Mobiltelefons ertönen soll: „Default“, „Cellular“.

„EC/NC Mode“ (Echo-/

Rauschunterdrückungsmodus)

Zum Verringern von Echo bzw. Rauschen bei Telefongesprächen.

Normalerweise sollte hier „Mode 1“ eingestellt sein.

Ist die Tonqualität abgehender

Telefongespräche unzureichend, stellen Sie

„Mode 2“ oder „OFF“ ein.

„MIC Gain“ (Seite 47)

Zum Einstellen der Lautstärke für den anderen Gesprächsteilnehmer: -2 ~ +2.

„Initialize“*1

Zum Initialisieren aller Bluetooth-Einstellungen. Berühren Sie „Yes“ in der Bestätigungsanzeige.

*1 Lässt sich während eines Freisprechanrufs nicht konfigurieren.

*2 Bei manchen Mobiltelefonen wird das Rufzeichen dieses Geräts ausgegeben, obwohl „Cellular“ eingestellt ist.

Hinweis

Einzelheiten zur Einstellung an anderen Bluetooth-Geräten finden Sie in den jeweiligen Anleitungen.

Klangeinstellungen

Auswählen der Tonqualität — EQ7

Sie können für 7 Musiktypen eine spezielle Equalizer-Kurve auswählen („Xplod“, „Vocal“, „Edge“, „Cruise“, „Space“, „Gravity“, „Custom“ oder „OFF“).

- 1 Berühren Sie während des Empfangs bzw. während der Wiedergabe die Option „Source List“ und dann .**
- 2 Berühren Sie „Sound“.**
Das Klangeinstellmenü erscheint.
- 3 Berühren Sie „EQ7“.**
Die Optionen erscheinen.
- 4 Berühren Sie die gewünschte Equalizer-Kurve.**
Die Einstellung ist damit abgeschlossen.

Wenn Sie die Equalizer-Kurve deaktivieren wollen, wählen Sie „OFF“.

Um zur vorherigen Anzeige zurückzuschalten, berühren Sie „Back“.

Individuelles Einstellen der Equalizer-Kurve — EQ7 Tune

Mit „Custom“ unter EQ7 können Sie Ihre individuellen Equalizer-Einstellungen vornehmen. Sie können den Pegel für 7 verschiedene Frequenzbereiche einstellen: 62 Hz, 157 Hz, 396 Hz, 1 kHz, 2,5 kHz, 6,3 kHz und 16 kHz.

- 1 Berühren Sie während des Empfangs bzw. während der Wiedergabe die Option „Source List“ und dann .**
- 2 Berühren Sie „Sound“ und dann „EQ7“.**
- 3 Berühren Sie „Custom“ und dann „Tune“.**
Eine Einstellanzeige erscheint.

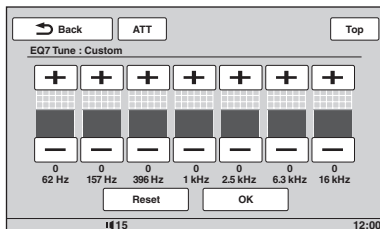

4 Berühren Sie +/- für die einzelnen Frequenzbereiche, um den Pegel einzustellen.

Der Pegel lässt sich schrittweise auf einen Wert zwischen -8 und +8 einstellen. Wenn Sie die werkseitig eingestellte Equalizer-Kurve wiederherstellen wollen, berühren Sie „Reset“.

5 Berühren Sie „OK“.

Die Einstellung ist damit abgeschlossen.

Um zur vorherigen Anzeige zurückzuschalten, berühren Sie „Back“.

Tipp

Andere Equalizer-Typen lassen sich ebenfalls einstellen.

Einstellen der Klangeigenschaften

Sie können die Tonbalance zwischen den Lautsprechern links und rechts („Balance“) und den Front- und Hecklautsprechern („Fader“) nach Belieben einstellen. Sie können auch die Lautstärke des Tiefsttonlautsprechers einstellen, falls einer angeschlossen ist.

1 Berühren Sie während des Empfangs bzw. während der Wiedergabe die Option „Source List“ und dann .

2 Berühren Sie „Sound“.

Das Klangeinstellmenü erscheint.

3 Berühren Sie „Balance/Fader“.

Eine Einstellanzeige erscheint.

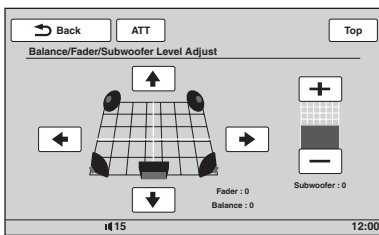

4 Berühren Sie </>/</>/</>, um die Balance bzw. den Fader einzustellen.

Der Pegel lässt sich schrittweise auf einen Wert zwischen -15 und +15 (Balance) bzw. -15 und +15 (Fader) einstellen.

5 Berühren Sie +/-, um den Lautstärkepegel des Tiefsttonlautsprechers einzustellen.

Diese Einstellung lässt sich nur vornehmen, wenn ein Tiefsttonlautsprecher angeschlossen ist und „Subwoofer“ auf „ON“ gesetzt ist (Seite 63).

Der Pegel lässt sich schrittweise auf einen Wert zwischen -6 und +6 einstellen.

Um zur vorherigen Anzeige zurückzuschalten, berühren Sie „Back“.

Optimieren des Klangs für die einzelnen Hörpositionen — Intelligent Time Alignment

Das Gerät kann die räumliche Wirkung des Klangs verändern, indem es die Tonausgabe aus den einzelnen Lautsprechern je nach Hörposition verzögert und ein natürliches Klangfeld simuliert, das Ihnen unabhängig von Ihrer tatsächlichen Hörposition im Fahrzeug den Eindruck vermittelt, dass Sie sich in der Mitte des Klangfeldes befinden.

Die Optionen für „Listening Position“ sind unten aufgelistet.

„Front L“ (1): Vorne links
„Front R“ (2): Vorne rechts
„Front“ (3): Vorne in der Mitte

„All“ (4): In der Mitte des Fahrzeugs

„Custom“: Präzise kalibrierte Position (Seite 55)

„OFF“: Keine Position eingestellt.

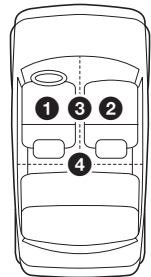

Sie können in folgenden Fällen auch die ungefähre Position des Tiefsttonlautsprechers im Verhältnis zur Hörposition einstellen:

– Der Tiefsttonlautsprecher ist angeschlossen und „Subwoofer“ ist auf „ON“ gesetzt (Seite 63).

– Die Hörposition ist auf „Front L“, „Front R“, „Front“ oder „All“ gesetzt.

1 Berühren Sie während des Empfangs bzw. während der Wiedergabe die Option „Source List“ und dann .

2 Berühren Sie „Sound“.

Das Klangeinstellmenü erscheint.

3 Berühren Sie „Listening Position“.

Eine Einstellanzeige erscheint.

4 Stellen Sie die Hörposition ein.
Berühren Sie „Front L“, „Front R“, „Front“, „All“ oder „Custom“.

5 Stellen Sie die Position des Tiefsttonlautsprechers ein.
Wenn Sie in Schritt 4 oben „Front L“, „Front R“, „Front“ oder „All“ auswählen, können Sie die Position des Tiefsttonlautsprechers einstellen.
Berühren Sie „Near“, „Normal“ oder „Far“.
Die Einstellung ist damit abgeschlossen.

Wenn Sie Intelligent Time Alignment deaktivieren wollen, wählen Sie „OFF“.
Um zur vorherigen Anzeige zurückzuschalten, berühren Sie „Back“.

Präzise Kalibrierung der Hörposition — Optimieren des Intelligent Time Alignment

Sie können die Hörposition für die einzelnen Lautsprecher präzise kalibrieren, so dass die Verzögerung der Tonausgabe für die gewünschte Hörposition mit höherer Präzision erfolgt.

Messen Sie als Vorbereitung zunächst den Abstand zwischen der Hörposition und den einzelnen Lautsprechern.

- 1 Berühren Sie während des Empfangs bzw. während der Wiedergabe die Option „Source List“ und dann .**
- 2 Berühren Sie „Sound“ und dann „Listening Position“.**
- 3 Berühren Sie „Custom“ und dann „Custom Tune“.**
Eine Einstellanzeige erscheint.

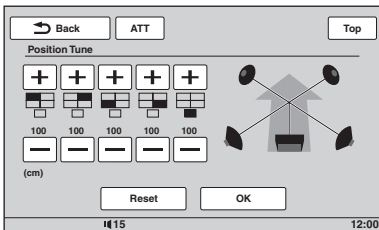

- 4 Berühren Sie +/- für die einzelnen Lautsprecher, um den Abstand des Lautsprechers von der Hörposition einzustellen.**
Der Abstand lässt sich in Schritten von 2 cm auf einen Wert zwischen 0 und 400 cm einstellen.
Zum Wiederherstellen der Standardeinstellung berühren Sie „Reset“.

5 Berühren Sie „OK“.
Die Einstellung ist damit abgeschlossen.

Um zur vorherigen Anzeige zurückzuschalten, berühren Sie „Back“.

Hinweis
Die Einstellung tritt erst in Kraft, wenn Sie „OK“ berühren.

Lautsprecherkonfiguration und Einstellen der Lautstärke

Erstellen eines virtuellen mittleren Lautsprechers — CSO

Für ein Raumklangerlebnis in guter Qualität sollten 5 normale Lautsprecher (Frontlautsprecher links/rechts, Hecklautsprecher links/rechts, mittlerer Lautsprecher) und 1 Tiefsttonlautsprecher vorhanden sein. Mit der Funktion CSO (Center Speaker Organizer) können Sie einen virtuellen mittleren Lautsprecher erstellen, ohne einen mittleren Lautsprecher tatsächlich anschließen zu müssen.

- 1 Berühren Sie während der Disc- bzw. USB-Wiedergabe die Option „Source List“ und dann .**
- 2 Berühren Sie „Sound“.**
Das Klangeinstellmenü erscheint.
- 3 Berühren Sie „CSO“.**
Die Optionen erscheinen.
- 4 Berühren Sie „CSO1“, „CSO2“ oder „CSO3“.**
Die Einstellung ist damit abgeschlossen.

Um zur vorherigen Anzeige zurückzuschalten, berühren Sie „Back“.

Hinweis
„CSO“ ist nur wirksam, wenn „Multi Ch Output“ auf „Multi“ (Seite 65) gesetzt ist, da die Funktion nur für die Wiedergabe von Mehrkanal-Tonquellen relevant ist.

Verwenden der Hecklautsprecher als Tiefsttonlautsprecher — RBE

Die Funktion RBE (Rear Bass Enhancer) verstärkt die Bässe, indem die Einstellung für den Niederpassfilter (Seite 63) auf die Hecklautsprecher angewendet wird. Dabei fungieren die Hecklautsprecher als Tiefsttonlautsprecher, ohne dass tatsächlich einer angeschlossen ist.

- 1 Berühren Sie während des Empfangs bzw. während der Wiedergabe die Option „Source List“ und dann .**
- 2 Berühren Sie „Sound“.**
Das Klangeinstellmenü erscheint.
- 3 Berühren Sie $\blacktriangle/\blacktriangledown$, um zu blättern, und dann „RBE“.**
Die Optionen erscheinen.
- 4 Berühren Sie „RBE1“, „RBE2“ oder „RBE3“.**
Die Einstellung ist damit abgeschlossen.

Um zur vorherigen Anzeige zurückzuschalten, berühren Sie „Back“.

Einstellen der Lautsprecherlautstärke

Sie können die Lautstärke der angeschlossenen Lautsprecher einzeln einstellen.

Als einstellbare Lautsprecher werden „Front R“ (Frontlautsprecher rechts), „Front L“ (Frontlautsprecher links), „Surround L“ (Heck- (Surround-)Lautsprecher links), „Surround R“ (Heck- (Surround-)Lautsprecher rechts) und „Subwoofer“* angezeigt.

** Nur einstellbar, wenn ein Tiefsttonlautsprecher angeschlossen und „Subwoofer“ auf „ON“ gesetzt ist (Seite 63).*

- 1 Berühren Sie bei ausgeschaltetem Gerät „Source List“ und dann .**
- 2 Berühren Sie „Sound“.**
Das Klangeinstellmenü erscheint.
- 3 Berühren Sie $\blacktriangle/\blacktriangledown$, um zu blättern, und dann „4.1ch Speaker Level“.**
Eine Einstellanzeige erscheint.

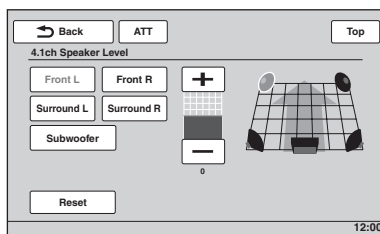

- 4 Berühren Sie den Lautsprecher und dann +/–, um den Pegel einzustellen.**
Stellen Sie wie in diesem Schritt erläutert die Lautstärke für alle Lautsprecher ein.
Zum Wiederherstellen der Standardeinstellung berühren Sie „Reset“.

Um zur vorherigen Anzeige zurückzuschalten, berühren Sie „Back“.

Monitoreinstellungen

Einstellen des Monitorwinkels (nur XNV-L77BT/770BT)

Der Winkel des Monitors lässt sich nach Bedarf einstellen.

- 1 Berühren Sie „Source List“ und dann .**
- 2 Berühren Sie „General“.**
Das Menü für die allgemeinen Einstellungen erscheint.
- 3 Berühren Sie ▲/▼, um zu blättern, und dann „Monitor Angle“.**
Eine Einstellanzeige erscheint.
- 4 Berühren Sie -/+ , um den Winkel einzustellen.**
Die Einstellung wird gespeichert.
Der Monitorwinkel bleibt auch beim Öffnen und Schließen der Frontplatte eingestellt.

Um zur vorherigen Anzeige zurückzuschalten, berühren Sie „Back“.

Touchscreen-Kalibrierung

Die Touchscreen-Kalibrierung ist erforderlich, wenn Sie durch Berührung eines Elements dieses nicht auswählen können.

- 1 Berühren Sie „Source List“ und dann .**
- 2 Berühren Sie „General“.**
Das Menü für die allgemeinen Einstellungen erscheint.
- 3 Berühren Sie ▲/▼, um zu blättern, und dann „Touch Panel Adjust“.**
Eine Einstellanzeige erscheint.
- 4 Berühren Sie nacheinander die Zielpositionen.**
Die Kalibrierung ist damit abgeschlossen.

Zum Abbrechen der Kalibrierung berühren Sie „Cancel“.

Einstellen der Hintergrundanzeige

Sie können das Design, die Visualisierung und die Bildhelligkeit für die Hintergrundanzeige nach Belieben auswählen.

- 1 Berühren Sie „Source List“ und dann .**
- 2 Berühren Sie „Screen“.**
Das Einstellmenü für die Anzeige erscheint.
- 3 Berühren Sie „Screen Select“.**
Die Optionen erscheinen.
- 4 Wählen Sie das Design für die Hintergrundanzeige aus.**
Berühren Sie „Screen Theme“ und dann den gewünschten Typ.
- 5 Wählen Sie die Visualisierung aus.**
Berühren Sie „Visualizer“ und dann den gewünschten Typ.
- 6 Wählen Sie die Helligkeit der Hintergrundanzeige aus.**
Berühren Sie „Day / Night mode“ und dann eine der folgenden Optionen.

„Auto“: Die Helligkeit wird automatisch umgeschaltet, wenn Sie die Beleuchtung einschalten. (Steht nur zur Verfügung, wenn die Steuerleitung für die Beleuchtung angeschlossen ist.)

„Always Day“: Die Anzeige wird fest auf eine passende Helligkeit bei Tageslicht eingestellt.

„Always Night“: Die Anzeige wird fest auf eine passende Helligkeit bei Dunkelheit eingestellt.

Um zur vorherigen Anzeige zurückzuschalten, berühren Sie „Back“.

Auswählen der Bildqualität — Picture EQ

Sie können die Bildqualität auswählen, die für die Helligkeit im Fahrzeuginnenraum geeignet ist.

Die Optionen sind im Folgenden angegeben.

„**Dynamic**“: Lebhaftes Bild mit intensiven, klaren Farben.

„**Standard**“: Standardbildqualität.

„**Theater**“: Der Monitor wird heller; besonders für dunkel ausgeleuchtete Filme geeignet.

„**Sepia**“: Das Bild wird mit Sepiatönen versehen.

„**Custom 1**“, „**Custom 2**“:

Benutzerdefinierbare Einstellungen (Seite 58).

1 Berühren Sie während der Video- bzw. Bildwiedergabe die Option „Source List“ und dann .

2 Berühren Sie „Screen“.

Das Einstellmenü für die Anzeige erscheint.

3 Berühren Sie „Picture EQ“.

Die Optionen erscheinen.

4 Berühren Sie die gewünschte Option.

Um zur vorherigen Anzeige zurückzuschalten, berühren Sie „Back“.

Anpassen der Bildqualität

Über die Optionen „Custom 1“ und „Custom 2“ unter Picture EQ können Sie die Bildqualität einstellen, indem Sie die Farbtöne anpassen.

1 Berühren Sie während der Video- bzw. Bildwiedergabe die Option „Source List“ und dann .

2 Berühren Sie „Screen“ und dann „Picture EQ“.

3 Berühren Sie „Custom 1“ oder „Custom 2“ und dann „Custom Tune“.
Eine Einstellanzeige erscheint.

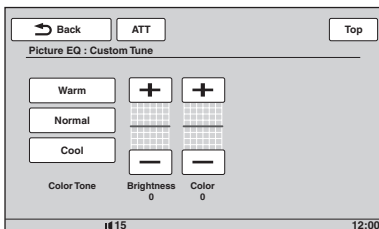

4 Berühren Sie „Warm“, „Normal“ oder „Cool“, um „Color Tone“ einzustellen.

5 Berühren Sie +/- für „Brightness“ und „Color“, um den Pegel einzustellen.

Um zur vorherigen Anzeige zurückzuschalten, berühren Sie „Back“.

Hinweis

Die Bildqualität der Rückfahrkamera lässt sich nicht einstellen.

Auswählen des Bildseitenverhältnisses

Sie können das Bildseitenverhältnis ändern. Die Optionen sind im Folgenden angegeben.

„**Normal**“: Bilder werden mit einem Bildseitenverhältnis von 4:3 (normales Bild) angezeigt.



„**Wide**“: Bilder mit einem Bildseitenverhältnis von 4:3 werden bis zum linken und rechten Bildschirmrand vergrößert. Am oberen und unteren Rand wird der überstehende Bildteil abgeschnitten.



„**Full**“: Bilder werden mit einem Bildseitenverhältnis von 16:9 angezeigt.



„**Zoom**“: Bilder mit einem Bildseitenverhältnis von 4:3 werden bis zum linken und rechten Bildschirmrand vergrößert.



1 Berühren Sie während der Video- bzw. Bildwiedergabe die Option „Source List“ und dann .

2 Berühren Sie „Screen“.

Das Einstellmenü für die Anzeige erscheint.

3 Berühren Sie „Aspect“.

Die Optionen erscheinen.

4 Berühren Sie die gewünschte Option.

Um zur vorherigen Anzeige zurückzuschalten, berühren Sie „Back“.

Hinweis

Das Bildseitenverhältnis der Rückfahrkamera lässt sich nicht ändern.

Einstellungen



Das Einstellmenü besteht aus den folgenden Kategorien.

- „**General**“: Allgemeine Einstellungen (Seite 60)
- „**Sound**“: Klangeinstellungen (Seite 62)
- „**Screen**“: Einstellungen für die Anzeige (Seite 64)
- „**Visual**“: DVD- und andere Wiedergabeeinstellungen (Seite 64)

Vorgehen beim Vornehmen von Einstellungen

Im Folgenden wird das Verfahren zum Einstellen der Optionen im Menü erläutert.

Beispiel: Einstellen des Demo-Modus

- 1 Berühren Sie bei ausgeschaltetem Gerät „Source List“ und dann .**
Berühren Sie im Hauptmenü .
Das Einstellmenü erscheint.

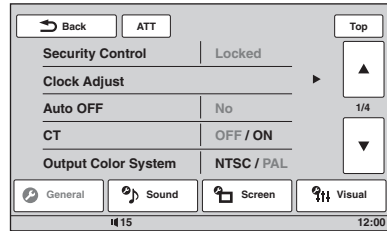

- 2 Berühren Sie „Screen“.**

Das Einstellmenü für die Anzeige erscheint.

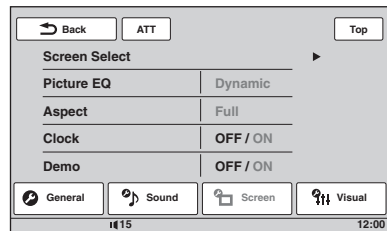

- 3 Berühren Sie „Demo“, um die Option auf „ON“ oder „OFF“ zu setzen.**

Die Einstellung ist damit abgeschlossen.

Um in den Optionen zu blättern (nur bei Bedarf), berühren Sie .

Um zur vorherigen Anzeige zurückzuschalten, berühren Sie „Back“.

Allgemeine Einstellungen

Berühren Sie  → „General“ → das gewünschte Element → die gewünschte Option. Erläuterungen zum Vorgehen dabei finden Sie unter „Vorgehen beim Vornehmen von Einstellungen“ auf Seite 59.

Nähere Erläuterungen finden Sie auf den angegebenen Seiten. „●“ gibt die Standardeinstellung an.

Element	Option	Zweck	Gerätestatus
Security Control (Seite 68)	–	–	Jeder Status.
Clock Adjust (Seite 68)	–	–	Jeder Status.
Auto OFF Schaltet das ausgeschaltete Gerät nach einer vorgegebenen Zeit automatisch vollständig ab.	No (●)	Die Ausschaltautomatik wird deaktiviert.	Jeder Status.
	30sec, 30min, 60min	Hier wählen Sie die Zeit bis zum Ausschalten.	
CT (Uhrzeit) (Seite 26, 27)	ON	Die Uhrzeitfunktion (CT) wird aktiviert.	Jeder Status.
	OFF (●)	Die Uhrzeitfunktion (CT) wird deaktiviert.	
Output Color System Hier können Sie das Farbsystem auf den angeschlossenen Monitor einstellen. (SECAM wird nicht unterstützt.)	PAL (●)	PAL wird eingestellt.	Ausgeschaltet.
	NTSC	NTSC wird eingestellt.	
Dimmer Dient zum Ändern der Display-Helligkeit.	Auto (●)	Das Display wird dunkler, wenn Sie die Beleuchtung einschalten. (Steht nur zur Verfügung, wenn die Steuerleitung für die Beleuchtung angeschlossen ist.)	Jeder Status.
	ON	Das Display wird dunkler.	
Dimmer Level Einstellen des Helligkeitspegels bei aktiviertem Dimmer.	(-5 ~ +5) ●: 0	Hier wählen Sie den Pegel aus.	Jeder Status.
Touch Panel Adjust (Seite 57)	–	–	Jeder Status.
Beep	ON (●)	Der Signalton wird aktiviert.	Jeder Status.
	OFF	Der Signalton wird deaktiviert.	
Language	English (●), Español, Русский	Hier wählen Sie die Anzeigesprache aus.	Ausgeschaltet.

Element	Option	Zweck	Gerätestatus
Key Illumination	ON (●)	Die Tastenbeleuchtung wird eingeschaltet.	Jeder Status.
	OFF	Die Tastenbeleuchtung wird ausgeschaltet.	
Rotary Commander Wechseln der Drehrichtung der Regler am Joystick.	Default (●)	Der Joystick wird in der werkseitig vorgesehenen Position angebracht.	Jeder Status.
	Reverse	Der Joystick wird rechts an der Lenksäule angebracht.	
AUX1 Input (Seite 69) Einstellen des Gerätetyps an den Anschlüssen AUX1 IN, so dass die Hintergrundanzeige entsprechend wechselt.	Video (●)	Das Bild vom angeschlossenen Gerät wird angezeigt.	Ausgeschaltet.
	Audio	Die Hintergrundanzeige dieses Geräts ist zu sehen.	
	OFF	Der AUX-Eingang wird deaktiviert.	
AUX2 Input (Seite 69) Einstellen des Gerätetyps an den Anschlüssen AUX2 IN, so dass die Hintergrundanzeige entsprechend wechselt.	Video (●)	Das Bild vom angeschlossenen Gerät wird angezeigt.	Ausgeschaltet.
	Audio	Die Hintergrundanzeige dieses Geräts ist zu sehen.	
	OFF	Der AUX-Eingang wird deaktiviert.	
No Signal Wenn kein externes Videosignal erkannt wird, wird die Anzeige automatisch gewechselt.	Through	Wenn kein Signal vorhanden ist, wird ein leerer Bildschirm angezeigt.	Ausgeschaltet.
	Blank (●)	Der Audiowiedergabebildschirm wird mit einer Meldung angezeigt, dass kein Signal vorhanden ist.	
Camera Input Aktivieren des Videoeingangs von einer angeschlossenen Rückfahrkamera.	OFF	Der Eingang wird deaktiviert.	Jeder Status.
	ON (●)	Das Bild von der Rückfahrkamera wird angezeigt, sobald der Rückfahrcheinwerfer aufleuchtet (oder in den Rückwärtsgang geschaltet wird (Schalthebel in Position R)).	
Rear View Camera Setting (Seite 69)	–	–	Jeder Status.
Monitor Angle (nur XNV-L77BT/770BT) (Seite 57)	–	–	Jeder Status.

Klangeinstellungen

Berühren Sie  → „Sound“ → das gewünschte Element → die gewünschte Option. Erläuterungen zum Vorgehen dabei finden Sie unter „Vorgehen beim Vornehmen von Einstellungen“ auf Seite 59.

Nähere Erläuterungen finden Sie auf den angegebenen Seiten. „●“ gibt die Standardeinstellung an.

Element	Option	Zweck	Gerätestatus
EQ7 (Seite 53)	OFF (●)	Die Equalizer-Kurve wird deaktiviert.	Bei Empfang/ Wiedergabe.
	Xplod, Vocal, Edge, Cruise, Space, Gravity, Custom	Auswählen bzw. individuelles Einstellen der Equalizer-Kurve.	
Balance/Fader (Seite 54)	Balance: (-15 ~ +15) Fader: (-15 ~ +15) ●: 0	Hier stellen Sie den Pegel ein.	Bei Empfang/ Wiedergabe.
	Subwoofer: (-6 ~ +6) ●: 0	Hier stellen Sie die Lautstärke des Tiefsttonlautsprechers ein. (Nur verfügbar, wenn „Subwoofer“ auf „ON“ gesetzt ist.)	
Listening Position (Seite 54) Einstellen der Hörposition und der Position des Tiefsttonlautsprechers.	OFF (●)	Die Hörposition wird nicht eingestellt.	Bei Empfang/ Wiedergabe.
	Front L	Die Hörposition wird auf vorne links eingestellt.	
	Front R	Die Hörposition wird auf vorne rechts eingestellt.	
	Front	Die Hörposition wird auf vorne in der Mitte eingestellt.	
	All	Die Hörposition wird auf die Mitte des Fahrzeugs eingestellt.	
	Custom	Die Hörposition lässt sich präzise kalibrieren (Seite 55).	
	Subwoofer: Near, Normal (●), Far	Hier wählen Sie die Position des Tiefsttonlautsprechers aus. (Nur verfügbar, wenn „Subwoofer“ auf „ON“ gesetzt ist und für die Hörposition „Front L“, „Front R“, „Front“ oder „All“ eingestellt ist.)	

Element	Option	Zweck	Gerätestatus
CSO (Center Speaker Organizer) (Seite 55) Einstellen des Modus für einen virtuellen mittleren Lautsprecher.	OFF (●), CSO1, CSO2, CSO3	Hier wählen Sie den Modus aus.	Bei der Disc-/USB-Wiedergabe.
Subwoofer Einstellen, ob ein Tiefsttonlautsprecher angeschlossen ist.	ON (●)	Hiermit stellen Sie ein, dass der Lautsprecher angeschlossen ist.	Ausgeschaltet.
	OFF	Hiermit stellen Sie ein, dass der Lautsprecher nicht angeschlossen ist.	
RBE (Rear Bass Enhancer) (Seite 56) Verwenden der Hecklautsprecher als Tiefsttonlautsprecher.	OFF (●), RBE1, RBE2, RBE3	Hier wählen Sie den Modus aus.	Bei Empfang/Wiedergabe.
Crossover Filter Einstellen der Grenzfrequenz für die Front-/Hecklautsprecher (HPF) und den Tiefsttonlautsprecher (LPF).	LPF: 50 Hz, 60 Hz, 80 Hz, 100 Hz (●), 120 Hz	Hier wählen Sie die Grenzfrequenz aus. (Nur verfügbar, wenn „Subwoofer“ auf „ON“ gesetzt ist.)	Bei Empfang/Wiedergabe.
	HPF: OFF (●)	Es wird keine Grenzfrequenz festgelegt.	
	HPF: 50 Hz, 60 Hz, 80 Hz, 100 Hz, 120 Hz	Hier wählen Sie die Grenzfrequenz aus.	
	Subwoofer Phase: Normal (●), Reverse	Hier wählen Sie die Phase des Tiefsttonlautsprechers aus. (Nur verfügbar, wenn „Subwoofer“ auf „ON“ gesetzt ist.)	
4.1ch Speaker Level (Seite 56)	–	–	Ausgeschaltet.

Bildschirmeinstellungen

Berühren Sie  → „Screen“ → das gewünschte Element → die gewünschte Option. Erläuterungen zum Vorgehen dabei finden Sie unter „Vorgehen beim Vornehmen von Einstellungen“ auf Seite 59.

Nähere Erläuterungen finden Sie auf den angegebenen Seiten. „●“ gibt die Standardeinstellung an.

Element	Option	Zweck	Gerätestatus
Screen Select (Seite 57)	–	–	Jeder Status.
Picture EQ (Seite 58)	Dynamic (●), Standard, Theater, Sepia	Hier wählen Sie die Bildqualität aus.	Bei Video-/Bildwiedergabe.
	Custom 1, Custom 2	Hier können Sie die Bildqualität individuell einstellen.	
Aspect (Seite 58)	Full (●), Normal, Wide, Zoom	Hier wählen Sie das Bildseitenverhältnis aus.	Bei Video-/Bildwiedergabe.
Clock Ein-/Ausblenden der Uhrzeitanzeige unten rechts im Display.	ON (●)	Die Uhrzeitanzeige wird eingeblendet.	Jeder Status.
	OFF	Die Uhrzeitanzeige wird ausgeblendet.	
Demo	ON (●)	Der Demo-Modus wird aktiviert.	Ausgeschaltet.
	OFF	Der Demo-Modus wird deaktiviert.	

DVD- und andere Wiedergabeeinstellungen



Berühren Sie  → „Visual“ → das gewünschte Element → die gewünschte Option. Erläuterungen zum Vorgehen dabei finden Sie unter „Vorgehen beim Vornehmen von Einstellungen“ auf Seite 59.

Nähere Erläuterungen finden Sie auf den angegebenen Seiten. „●“ gibt die Standardeinstellung an.

Element	Option	Zweck	Gerätestatus
DVD Menu Language	–	Hier wechseln Sie die Menüsprache der Disc.	Ausgeschaltet.
DVD Audio Language	–	Hier wechseln Sie die Tonspursprache.	Ausgeschaltet.
DVD Subtitle Language	–	Hier wechseln Sie die Sprache der auf der Disc aufgezeichneten Untertitel.	Ausgeschaltet.

Element	Option	Zweck	Gerätestatus
Audio DRC Sorgt für hohe Tonqualität auch bei geringer Lautstärke. Nur bei DVDs* mit Dynamikkontrolle (Audio DRC).	Standard (●)	Es gilt die Standardeinstellung.	Ausgeschaltet.
	Wide	Sie erhalten den Eindruck, sich live in einer Veranstaltung zu befinden.	
* Außer bei einer DVD-R/DVD-R DL/DVD-RW im VR-Modus.			
Multi Ch Output Ändern des Ausgabeverfahrens für Mehrkanal-Signalquellen.	Multi (●)	Der Ton wird auf 4.1 Kanälen ausgegeben.	Ausgeschaltet.
	Stereo	Die Signalquellen werden auf 2 Kanäle heruntergemischt.	
DVD Parental Control (Seite 29)	–	Hier sperren Sie eine Disc bzw. heben die Sperrung auf.	Ausgeschaltet.
DVD Parental Rating (Seite 29)	–	Hier stellen Sie die Kindersicherungsstufe je nach ausgewähltem Gebiet ein.	Ausgeschaltet.
DVD Parental Area (Seite 29)	–	Hier stellen Sie den Einschränkungsstandard eines bestimmten Gebiets ein.	Ausgeschaltet.
DVD Playlist Play (nur bei einer DVD-R/ DVD-R DL/DVD-RW im VR-Modus)	Original (●)	Originaltitel werden wiedergegeben.	Ausgeschaltet.
	Playlist	Eine bearbeitete Playlist wird wiedergegeben.	
DVD Direct Search (Seite 31) Einstellen des DVD-Elements, nach dem direkt gesucht werden kann.	Chapter (●)	Es kann nach Kapiteln gesucht werden.	Jeder Status.
	Title	Es kann nach Titeln gesucht werden.	

Fortsetzung auf der nächsten Seite →

Element	Option	Zweck	Gerätestatus
Monitor Type Einstellen eines passenden Bildseitenverhältnisses für den angeschlossenen Monitor. (Das Bildseitenverhältnis dieses Geräts wechselt ebenfalls.) Bei manchen Discs wird unter Umständen automatisch „4:3 Letter Box“ statt „4:3 Pan Scan“ und umgekehrt ausgewählt.	16:9 (●) 	Das Bild wird im Breitbildformat angezeigt. Diese Option ist geeignet, wenn Sie einen Breitbildmonitor oder einen Monitor mit Breitbildmodus anschließen.	Ausgeschaltet.
	4:3 Letter Box 	Bilder im Breitbildformat werden mit Balken am oberen und unteren Bildschirmrand angezeigt. Diese Option ist geeignet, wenn Sie einen 4:3-Monitor anschließen.	
	4:3 Pan Scan 	Bilder im Breitbildformat werden so angezeigt, dass sie den Bildschirm füllen. Bereiche, die nicht auf den Bildschirm passen, werden automatisch abgeschnitten.	
ZAPPIN Time (Seite 40)	6sec, 15sec (●), 30sec	Hier wählen Sie die Wiedergabedauer für die ZAPPIN-Funktion aus.	Bei der Audiowiedergabe.
ZAPPIN Tone (Seite 40)	ON (●)	Zwischen den Passagen der Stücke ist ein Signalton zu hören.	Bei der Audiowiedergabe.
	OFF	Der Signalton wird deaktiviert.	
Multi Disc Resume	ON (●)	Die Stellen für die Wiedergabefortsetzung werden für bis zu 5 Video*-Discs gespeichert. * nur DVD VIDEO/VCD/DivX/MPEG-4.	Ausgeschaltet.
	OFF	Die Stellen für die Wiedergabefortsetzung werden nicht gespeichert. Eine Wiedergabefortsetzung ist nur bei der zurzeit eingelegten Disc möglich.	
USB Resume	ON (●)	Die Stellen für die Wiedergabefortsetzung von DivX-/MPEG-4-Dateien auf einem USB-Gerät werden gespeichert.	Ausgeschaltet.
	OFF	Die Stellen für die Wiedergabefortsetzung werden nicht gespeichert.	

Element	Option	Zweck	Gerätestatus
JPEG Slide Show	5sec (●), 20sec, 60sec, Fixed	Das Anzeigintervall für Bildpräsentationen wird festgelegt.	Ausgeschaltet.
Video CD PBC (Seite 27)	ON (●)	VCDs werden mit PBC-Funktionen abgespielt.	Ausgeschaltet.
	OFF	VCDs werden ohne PBC-Funktionen abgespielt.	
DivX VOD Registration Code Anzeigen des Registriercodes für diesen Player. Näheres finden Sie auf Seite 72.	Done	Die Anzeige wird ausgeblendet.	Ausgeschaltet.
DivX VOD Deactivate Code Deaktivieren der Registrierung dieses Geräts für die DivX VOD-Wiedergabe.	Done	Die Anzeige wird ausgeblendet.	Ausgeschaltet.

Hinweis

Wenn die Kindersicherung aktiviert ist, funktioniert die Wiedergabefortsetzung nicht. In diesem Fall startet die Wiedergabe nach dem Einlegen der Disc am Anfang.

Einstellen des Sicherheitscodes

Dieses Gerät ist zum Schutz vor Diebstahl mit einer Sicherheitsfunktion ausgestattet. Geben Sie als Sicherheitscode eine 4-stellige Zahl ein. Wenn Sie die Sicherheitsfunktion aktivieren und das Gerät dann in einem anderen Fahrzeug installieren oder die Autobatterie wechseln, lässt sich das Gerät erst wieder einschalten, wenn der Sicherheitscode eingegeben wird.

Aktivieren der Sicherheitsfunktion

1 Berühren Sie „Source List“ und dann .

Das Menü für die allgemeinen Einstellungen erscheint. Wenn nicht, berühren Sie „General“.

2 Berühren Sie „Security Control“.

Die Einstellanzeige für den Sicherheitscode erscheint.

3 Berühren Sie die Zahlentasten, um den Sicherheitscode einzugeben, und dann „OK“.

4 Berühren Sie die Zahlentasten, um den Sicherheitscode zur Bestätigung erneut einzugeben, und dann „OK“.

Die Einstellung ist damit abgeschlossen.

Zum Löschen einer eingegebenen Ziffer berühren Sie „Clear“.

Um zur vorherigen Anzeige zurückzuschalten, berühren Sie „Back“.

Wenn Sie das Gerät in einem anderen Fahrzeug installieren oder die Autobatterie wechseln und das Gerät dann einschalten, erscheint die 4-stellige Eingabeaufforderung. Berühren Sie die Zahlentasten, um den Sicherheitscode einzugeben.

Deaktivieren der Sicherheitsfunktion

1 Gehen Sie wie in Schritt 1 bis 2 oben erläutert vor.

Die Anzeige zum Deaktivieren der Sicherheitsfunktion erscheint.

2 Berühren Sie die Zahlentasten, um den Sicherheitscode einzugeben.

„Unlocked“ erscheint und die Sicherheitsfunktion wird deaktiviert.

Einstellen der Uhr

Die Uhr zeigt die Uhrzeit im 24-Stunden-Format an.

1 Berühren Sie „Source List“ und dann .

Das Menü für die allgemeinen Einstellungen erscheint. Wenn nicht, berühren Sie „General“.

2 Berühren Sie „Clock Adjust“.

Eine Einstellanzeige erscheint.

3 Stellen Sie die Stunden und Minuten ein.

Berühren Sie z. B. „0830“, um 8:30 einzustellen.

4 Berühren Sie „OK“.

Die Einstellung ist damit abgeschlossen.

Zum Löschen einer eingegebenen Ziffer berühren Sie „Clear“.

Um zur vorherigen Anzeige zurückzuschalten, berühren Sie „Back“.

Hinweis

Die Uhrzeit wird nicht mit der Zeitanzeige im Navigationsmodus synchronisiert.

Verwenden gesondert erhältlicher Geräte

Zusätzliche Audio-/Videogeräte

Sie können bis zu 2 gesondert erhältliche Geräte, wie z. B. einen tragbaren Medienplayer, eine Spielekonsole usw., an die Anschlüsse AUX1 IN und AUX2 IN am Gerät anschließen.

Auswählen eines zusätzlichen Geräts

1 Berühren Sie „Source List“ und dann „AUX“.

Die AUX-Wiedergabeanzeige erscheint.

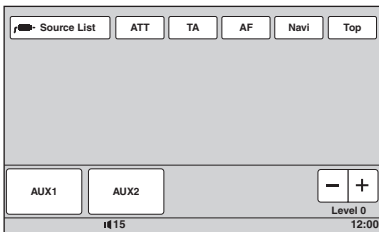

2 Berühren Sie „AUX1“ oder „AUX2“, um das Gerät auszuwählen.

Bedienen Sie das tragbare Gerät.

Einstellen des Lautstärkepegels

Stellen Sie unbedingt vor der Wiedergabe die Lautstärke der einzelnen angeschlossenen Geräte ein.

Der eingestellte Lautstärkepegel gilt für „AUX1“ und „AUX2“.

1 Verringern Sie die Lautstärke an diesem Gerät.

2 Berühren Sie „Source List“ und dann „AUX“.

Die AUX-Wiedergabeanzeige erscheint.

3 Starten Sie die Wiedergabe am tragbaren Gerät mit gemäßigter Lautstärke.

4 Stellen Sie die gewohnte Hörlautstärke an diesem Gerät ein.

5 Berühren Sie -/+ im Feld „Level“ mehrmals, um den Pegel einzustellen.

Der Pegel lässt sich schrittweise auf einen Wert zwischen -8 und +18 einstellen.

Einstellen des Gerätetyps

Wenn Sie den Typ (Video oder Audio) der angeschlossenen Geräte einstellen, wechselt die Hintergrundanzeige entsprechend.

1 Berühren Sie bei ausgeschaltetem Gerät „Source List“ und dann .

Das Menü für die allgemeinen Einstellungen erscheint. Wenn nicht, berühren Sie „General“.

2 Berühren Sie ▲/▼, um zu blättern, und dann „AUX1 Input“ oder „AUX2 Input“.

3 Berühren Sie „Audio“ oder „Video“.

Die Einstellung ist damit abgeschlossen.

Zum Deaktivieren des AUX-Eingangs wählen Sie „OFF“.

Um zur vorherigen Anzeige zurückzuschalten, berühren Sie „Back“.

Rückfahrkamera

Wenn Sie eine gesondert erhältliche Rückfahrkamera an den Anschluss CAMERA IN anschließen, können Sie das Bild von der Rückfahrkamera anzeigen lassen.

Das Bild von der Rückfahrkamera wird angezeigt, sobald der Rückfahrcheinwerfer aufleuchtet (oder in den Rückwärtsgang geschaltet wird (Schalthebel in Position R)).

Hinweise

- Achten Sie aus Sicherheitsgründen beim Rückwärtsfahren unbedingt auf die Umgebung. Verlassen Sie sich nicht allein auf die Rückfahrkamera.
- Das Bild von einer Rückfahrkamera erscheint nicht im Fondmonitor.

Tipp

Auch wenn eine Rückfahrkamera angeschlossen ist, können Sie das Gerät so einstellen, dass das Bild von der Rückfahrkamera nicht angezeigt wird. Deaktivieren Sie dazu den Kameraeingang (Seite 61).

Rückfahrkamereinstellungen

Zur Unterstützung bei der Bedienung können Sie Einstelloptionen in das Bild von der Rückfahrkamera einblenden.

Diese Einstellung steht nur zur Verfügung, wenn: – „Camera Input“ auf „ON“ gesetzt ist (Seite 61). – die Parkbremse angezogen ist.

1 Berühren Sie „Source List“ und dann .

Das Menü für die allgemeinen Einstellungen erscheint. Wenn nicht, berühren Sie „General“.

2 Berühren Sie ▲/▼, um zu blättern, und dann „Rear View Camera Setting“.

Die Einstelloptionen erscheinen.

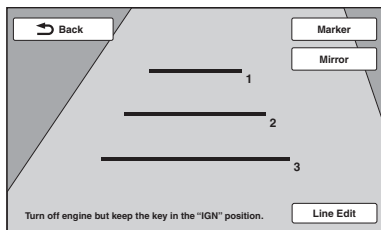

Anzeigen von Markierungslinien

Berühren Sie „Marker“.

Berühren Sie „Marker“ erneut, um die Linien auszublenden.

Anzeigen des Bildes als Spiegelbild

Berühren Sie „Mirror“.

Das Bild von der Rückfahrkamera wird spiegelverkehrt angezeigt.

Bearbeiten der Linien

1 Berühren Sie „Line Edit“.

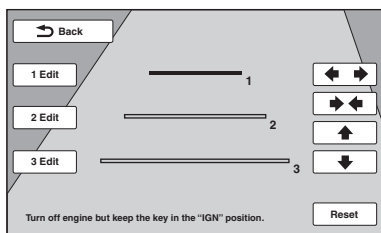

2 Wählen Sie die Linie, die Sie bearbeiten wollen.

Berühren Sie „1 Edit“, „2 Edit“ oder „3 Edit“, je nachdem, welche Linie Sie bearbeiten wollen.

3 Bearbeiten Sie die Linie.

Zum Verlängern der Linie berühren Sie ◀▶.

Zum Verkürzen der Linie berühren Sie ▶◀.

Zum Einstellen der Position der Linie

berühren Sie ▲ oder ▼.

Zum Wiederherstellen der Standardeinstellung berühren Sie „Reset“.

Um zur vorherigen Anzeige zurückzuschalten, berühren Sie „Back“.

Weitere Informationen

Sicherheitsmaßnahmen

- Wenn das Fahrzeug längere Zeit in direktem Sonnenlicht geparkt war, lassen Sie das Gerät zunächst etwas abkühlen.
- Motorantennen werden automatisch ausgefahren.

Feuchtigkeitskondensation

Wenn sich im Inneren des Geräts Feuchtigkeit niedergeschlagen hat, nehmen Sie die Disc heraus und warten Sie etwa eine Stunde, bis die Feuchtigkeit verdunstet ist, denn andernfalls funktioniert das Gerät nicht ordnungsgemäß.

So bewahren Sie die hohe Tonqualität

Achten Sie darauf, dass keine Flüssigkeiten auf das Gerät oder die Discs gelangen.

Hinweise zum LCD-Bildschirm

- Drücken Sie nicht auf den LCD-Bildschirm. Andernfalls kann es zu Bildverzerrungen oder anderen Fehlfunktionen kommen. Das Bild kann verschwommen sein oder der LCD-Bildschirm kann beschädigt werden.
- Berühren Sie den LCD-Bildschirm ausschließlich mit dem Finger. Andernfalls kann er beschädigt werden oder zerbrechen.
- Reinigen Sie den LCD-Bildschirm mit einem weichen, trockenen Tuch. Verwenden Sie keine Lösungsmittel wie Benzin oder Verdüner und keine handelsüblichen Reinigungsmittel oder Antistatik-Sprays.
- Verwenden Sie das Gerät nicht außerhalb des zulässigen Temperaturbereichs von 5 – 45 °C.
- Wenn Ihr Fahrzeug in sehr warmer oder sehr kalter Umgebung geparkt war, ist das Bild unter Umständen verschwommen. Der Monitor ist jedoch nicht beschädigt und sobald sich die Temperatur im Wageninneren normalisiert, wird auch das Bild wieder scharf.
- Auf dem Monitor können unbewegliche blaue, rote oder grüne Punkte erscheinen. Solche sogenannten „Lichtpunkte“ können bei allen LCD-Bildschirmen auftreten. Der LCD-Bildschirm wird in einer Hochpräzisionstechnologie hergestellt, so dass über 99,99 % der Segmente korrekt funktionieren. Ein kleiner Prozentsatz der Segmente (in der Regel 0,01 %) leuchtet unter Umständen jedoch nicht ordnungsgemäß. Diese Ausfälle beeinträchtigen die Bildqualität allerdings nicht.

Hinweise zu Discs

- Setzen Sie Discs weder direktem Sonnenlicht noch Wärmequellen wie zum Beispiel Warmluftauslässen aus. Lassen Sie sie auch nicht in einem in der Sonne geparkten Auto liegen.
- Reinigen Sie Discs vor dem Abspielen mit einem Reinigungstuch. Wischen Sie dabei von der Mitte nach außen. Verwenden Sie keine Lösungsmittel wie Benzin, Verdünnern oder andere handelsübliche Reinigungsmittel.
- Dieses Gerät ist auf die Wiedergabe von Discs ausgelegt, die dem Compact Disc-Standard (CD) entsprechen. DualDiscs und manche Musik-CDs mit Urheberrechtsschutzcodierung entsprechen nicht dem Compact Disc-Standard (CD) und können daher mit diesem Gerät nicht wiedergegeben werden.
- **Auf diesem Gerät NICHT abspielbare Discs**
 - Discs mit Etiketten, Aufklebern oder aufgeklebtem Band oder Papier. Wenn Sie solche Discs verwenden, kann es zu einer Fehlfunktion kommen oder die Disc kann beschädigt werden.
 - Discs mit außergewöhnlichen Formen (z. B. herzförmige, quadratische oder sternförmige Discs). Falls Sie es doch versuchen, kann das Gerät beschädigt werden.
 - 8-cm-Discs.



Hinweis zu Wiedergabefunktionen bei DVDs und VCDs

Einige Wiedergabefunktionen von DVDs und VCDs können von den Software-Herstellern absichtlich eingeschränkt werden. Dieses Gerät gibt DVDs und VCDs so wieder, wie es von den Software-Herstellern vorgesehen ist. Deshalb stehen möglicherweise einige Wiedergabefunktionen nicht zur Verfügung. Lesen Sie dazu bitte auch die Anweisungen, die mit den DVDs oder VCDs geliefert wurden.

Hinweise zu DATA-CDs und DATA-DVDs

- Je nach dem Gerät, mit dem DATA-CDs/DATA-DVDs gespielt wurden, oder dem Zustand der DATA-CDs/DATA-DVDs selbst ist eine Wiedergabe mit diesem Gerät nicht in jedem Fall möglich.
- Bestimmte Discs müssen abgeschlossen werden (Seite 71).
- Das Gerät unterstützt folgende Standards.
Für DATA-CDs
 - Format ISO 9660, Stufe 1/Stufe 2, erweitertes Joliet/Romeo-Format
 - Multisession

- Für DATA-DVDs
 - Format UDF Bridge (UDF und ISO 9660 kombiniert)
 - Multi-Border
- Höchstzahl an:
 - Ordnern (Alben): 256 (einschließlich Stammordner und leerer Ordner).
 - Dateien (Stücken/Bildern/Videos) und Ordnern auf einer Disc: 2.000. Wenn die Ordner-/Dateinamen viele Zeichen enthalten, ist die maximale Anzahl möglicherweise geringer als 2.000.
 - Anzeigbaren Zeichen für einen Ordner-/Dateinamen: 64 (Joliet/Romeo).

Hinweise zum Abschließen von Discs

Folgende Disc-Typen müssen abgeschlossen werden, bevor sie auf diesem Gerät wiedergegeben werden können.

- DVD-R/DVD-R DL (im Videomodus/VR-Modus)
- DVD-RW im Videomodus
- DVD+R/DVD+R DL
- CD-R
- CD-RW

Folgende Disc-Typen können wiedergegeben werden, ohne abgeschlossen zu sein.

- DVD+RW – automatisch abgeschlossen.
- DVD-RW im VR-Modus – Abschließen nicht erforderlich.

Näheres dazu schlagen Sie bitte in den mit der Disc gelieferten Anweisungen nach.

Hinweise zu Multisession-CDs/ Multi-Border-DVDs

Unter folgenden Voraussetzungen können mit diesem Gerät Multisession-CDs/Multi-Border-DVDs wiedergegeben werden. Dazu muss die Session geschlossen und die Disc abgeschlossen sein.

- Wenn die erste Session CD-DA-Aufnahmen (digitales CD-Audiosystem) enthält: Das Gerät erkennt die Disc als CD-DA-Disc und gibt ausschließlich die CD-DA-Aufnahmen in der ersten Session wieder, selbst wenn in anderen Sessions Aufnahmen in anderen Formaten (z. B. MP3) enthalten sind.
- Wenn andere Sessions als die erste CD-DA-Aufnahmen enthalten: Das Gerät erkennt die Disc als DATA-CD oder DATA-DVD und alle CD-DA-Sessions werden übersprungen.
- Wenn MP3-/WMA-/AAC-/JPEG-/DivX-/MPEG-4-Aufnahmen vorhanden sind: Nur die Sessions mit dem ausgewählten Dateityp (Audio/Video/Bild)* werden wiedergegeben. Wenn andere Sessions CD-DA- oder andere Daten enthalten, werden diese übersprungen.

* Erläuterungen zum Auswählen des Dateityps finden Sie auf Seite 40.

Wiedergabereihenfolge von MP3-/WMA-/AAC-/JPEG-/DivX®-/MPEG-4-Dateien

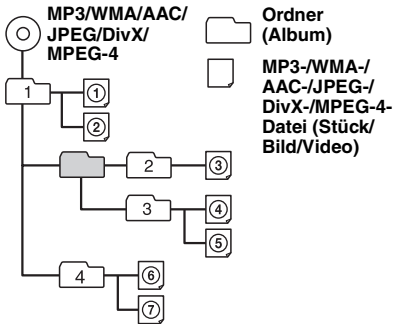

Hinweise zu MP3-Dateien

- MP3 steht für MPEG-1 Audio Layer-3. Dabei handelt es sich um einen Formatstandard zum Komprimieren von Musikdateien. Hierbei werden Audio-CD-Daten auf etwa 1/10 ihrer ursprünglichen Größe komprimiert.
- ID3-Tags der Versionen 1.0, 1.1, 2.2, 2.3 und 2.4 stehen nur bei MP3 zur Verfügung. Ein ID3-Tag besteht aus 15/30 Zeichen (1.0 und 1.1) bzw. 63/126 Zeichen (2.2, 2.3 und 2.4).
- Fügen Sie beim Benennen einer MP3-Datei unbedingt die Dateierweiterung „.mp3“ zum Dateinamen hinzu.
- Bei der Wiedergabe einer VBR-MP3-Datei (variable Bitrate) bzw. beim Vorwärts-/Rückwärtssuchen darin wird die verstrichene Spieldauer möglicherweise nicht richtig angezeigt.

Hinweis zu MP3

Wenn Sie eine MP3-Datei mit einer hohen Bitrate, wie z. B. 192 Kbps, wiedergeben, kommt es möglicherweise zu Tonaussetzern.

Hinweise zu WMA-Dateien

- WMA steht für Windows Media Audio. Dabei handelt es sich um einen Formatstandard zum Komprimieren von Musikdateien. Hierbei werden Audio-CD-Daten auf etwa 1/22* ihrer ursprünglichen Größe komprimiert.
- WMA-Tags bestehen aus 63 Zeichen.
- Fügen Sie beim Benennen einer WMA-Datei unbedingt die Dateierweiterung „.wma“ zum Dateinamen hinzu.
- Bei der Wiedergabe einer VBR-WMA-Datei (variable Bitrate) bzw. beim Vorwärts-/Rückwärtssuchen darin wird die verstrichene Spieldauer möglicherweise nicht richtig angezeigt.

* nur bei 64 Kbps

Hinweis zu WMA

Die Wiedergabe folgender WMA-Dateien wird nicht unterstützt:

- Mit verlustfreier Komprimierung erstellte Dateien
- Mit Urheberrechtsschutzsignalen versehene Dateien

Hinweise zu AAC-Dateien

- AAC-Tags bestehen aus 126 Zeichen.
- Fügen Sie beim Benennen einer AAC-Datei unbedingt die Dateierweiterung „.m4a“ zum Dateinamen hinzu.

Hinweise zu JPEG-Dateien

- JPEG steht für „Joint Photographic Experts Group“ und bezeichnet einen Formatstandard zum Komprimieren von Bilddateien. Die Standbilder werden auf etwa 1/10 bis 1/100 der Originalgröße komprimiert.
- Fügen Sie beim Benennen einer JPEG-Datei unbedingt die Dateierweiterung „.jpg“ zum Dateinamen hinzu.

Hinweis zu JPEG

Die Wiedergabe progressiver JPEG-Dateien wird nicht unterstützt.

Hinweis zu DivX-Video

DivX® ist ein von DivX, Inc., entwickeltes digitales Videoformat. Bei diesem Gerät handelt es sich um ein offizielles DivX Certified-Gerät zur Wiedergabe von DivX-Video. Weitere Informationen sowie Software-Tools zum Konvertieren von Dateien in DivX-Videoformat finden Sie unter www.divx.com.

Hinweis zu DivX Video-on-Demand

Dieses DivX Certified®-Gerät muss registriert werden, damit DivX Video-on-Demand (VOD)-Inhalte wiedergegeben werden können. Zum Erzeugen des Registriercodes wechseln Sie zum DivX VOD-Abschnitt im Wiedergabeeinstellmenü. Rufen Sie vod.divx.com auf, führen Sie mit diesem Code die Registrierung aus und erfahren Sie mehr über DivX VOD.

Hinweise zu MPEG-4-Dateien

MPEG-4-Dateien können wiedergegeben werden, sofern sie den folgenden Anforderungen entsprechen. Die Wiedergabe kann jedoch nicht bei allen MPEG-4-Dateien garantiert werden, auch wenn sie den Anforderungen entsprechen.

- Profil: MPEG-4 Simple Profile
- Bitrate: max. 7 Mbps bei USB FS, 10 Mbps bei DVD, 7 Mbps bei CD
- Bildrate: max. 30 fps (Bilder pro Sekunde)
- Bildgröße: max. 720 × 480 Pixel
- Audio: max. 320 Kbps (AAC-LC)
- Dateierweiterung: .mp4

Hinweise zum iPod

- Folgende iPod-Modelle können angeschlossen werden. Aktualisieren Sie Ihr iPod-Modell vor dem Gebrauch anhand der neuesten Software.

Made for

- iPod touch (2. Generation)
- iPod touch (1. Generation)
- iPod classic
- iPod mit Videofunktion*
- iPod nano (5. Generation)
- iPod nano (4. Generation)
- iPod nano (3. Generation)
- iPod nano (2. Generation)
- iPod nano (1. Generation)*
- iPhone 3GS
- iPhone 3G
- iPhone

* Die direkte Steuerung steht bei einem iPod nano (1. Generation) oder iPod mit Videofunktion nicht zur Verfügung.

- „Made for iPod“ und „Made for iPhone“ bedeuten, dass elektronisches Zubehör speziell für den Anschluss an einen iPod bzw. ein iPhone konzipiert und vom Entwickler entsprechend der Leistungsstandards von Apple getestet wurde.
- Apple übernimmt keine Garantie für die Funktionsfähigkeit dieses Geräts bzw. die Einhaltung von Sicherheitsstandards.

Informationen zur Bluetooth-Kommunikation

Was ist die Bluetooth-Technologie?

- Die Bluetooth-Funktechnologie ermöglicht eine drahtlose Datenkommunikation über kurze Strecken zwischen digitalen Geräten, wie z. B. Mobiltelefonen und Headsets. Die Reichweite der Bluetooth-Funktechnologie beträgt ca. 10 m. In der Regel wird eine Verbindung zwischen zwei Geräten hergestellt, manche Geräte können aber auch gleichzeitig mit mehreren Geräten verbunden werden.
- Für die Verbindung ist kein Kabel erforderlich, da es sich bei Bluetooth um eine Funktechnologie handelt. Außerdem müssen die Geräte nicht aufeinander weisen, wie z. B. bei der Infrarottechnologie. Sie können ein solches Gerät beispielsweise auch in einer Tasche verwenden.
- Die Bluetooth-Technologie ist ein internationaler Standard, der von Millionen von Unternehmen auf der ganzen Welt unterstützt und von zahlreichen Unternehmen weltweit eingesetzt wird.

Bluetooth-Kommunikation

- Die Reichweite der Bluetooth-Funktechnologie beträgt ca. 10 m.
Die maximale Kommunikationsreichweite kann je nach Hindernissen (Personen, Metall, Wände usw.) oder elektromagnetischer Umgebung variieren.
- Die folgenden Bedingungen können die Empfindlichkeit der Bluetooth-Kommunikation beeinträchtigen.
 - Zwischen diesem Gerät und dem Bluetooth-Gerät befindet sich ein Hindernis, wie z. B. Personen, Metall oder eine Wand.
 - Ein Gerät mit 2,4-GHz-Frequenz, wie z. B. ein WLAN-Gerät, ein schnurloses Telefon oder ein Mikrowellenherd, wird in der Nähe dieses Geräts verwendet.
- Da Bluetooth-Geräte und WLANs (IEEE802.11b/g) mit derselben Frequenz arbeiten, kann es zu Interferenzen im Mikrowellenbereich kommen. Daher kann sich die Kommunikationsgeschwindigkeit verringern oder Rauschen und Störungen usw. auftreten, wenn dieses Gerät in der Nähe eines WLAN-Geräts verwendet wird. Gehen Sie in einem solchen Fall folgendermaßen vor.
 - Verwenden Sie dieses Gerät in einem Abstand von mindestens 10 m vom WLAN-Gerät.
 - Wenn dieses Gerät innerhalb von 10 m Entfernung von einem WLAN-Gerät verwendet wird, schalten Sie das WLAN-Gerät aus.
 - Stellen Sie dieses Gerät und das Bluetooth-Gerät möglichst nahe beieinander auf.

Fortsetzung auf der nächsten Seite →

- Von einem Bluetooth-Gerät ausgehende Mikrowellen können den Betrieb von medizinischen Geräten beeinflussen. Schalten Sie dieses Gerät und andere Bluetooth-Geräte an folgenden Orten aus. Andernfalls besteht Unfallgefahr.
 - An Orten mit entzündlichen Gasen, in einem Krankenhaus, Zug, Flugzeug oder an einer Tankstelle
 - In der Nähe von automatischen Türen oder Feuermeldern
- Dieses Gerät unterstützt dem Bluetooth-Standard entsprechende Sicherheitsfunktionen, um die Verbindungssicherheit bei Bluetooth-Funkverbindungen zu gewährleisten. Je nach Einstellung bieten diese jedoch möglicherweise keinen ausreichenden Schutz. Seien Sie bei der Kommunikation mit Bluetooth-Funktechnologie also vorsichtig.
- Für Sicherheitslücken bei der Übertragung von Informationen während der Bluetooth-Kommunikation kann keine Haftung übernommen werden.
- Eine Verbindung mit allen Bluetooth-Geräten kann nicht garantiert werden.
 - Für die Authentifizierung benötigen Sie ein Gerät mit Bluetooth-Funktion, das dem von Bluetooth SIG spezifizierten Bluetooth-Standard entspricht.
 - Auch bei Geräten, die dem oben erwähnten Bluetooth-Standard entsprechen, kann es vorkommen, dass je nach Funktionen oder Spezifikationen der Geräte keine Verbindung hergestellt werden kann oder sie nicht einwandfrei funktionieren.
 - Wenn Sie freihändig telefonieren, kann je nach Gerät oder Kommunikationsumgebung Störgeräusche zu hören sein.
- Je nach dem Gerät, zu dem eine Verbindung hergestellt werden soll, kann es eine Weile dauern, bis die Kommunikation startet.

Sonstiges

- Je nach dem Zustand der Radiowellen und dem Ort, an dem die Geräte verwendet werden, funktioniert das Bluetooth-Gerät u. U. nicht mit Mobiltelefonen.
- Wenn Sie sich nach dem Verwenden des Bluetooth-Geräts nicht wohl fühlen, verwenden Sie das Bluetooth-Gerät auf keinen Fall weiter. Sollte das Problem bestehen bleiben, wenden Sie sich an Ihren Sony-Händler.

Sollten an Ihrem Gerät Probleme auftreten oder sollten Sie Fragen haben, auf die in dieser Anleitung nicht eingegangen wird, wenden Sie sich bitte an Ihren Sony-Händler.

Austauschen der Lithiumbatterie der Kartenfernbedienung

Unter normalen Bedingungen hält die Batterie etwa 1 Jahr. Die Lebensdauer der Batterie kann je nach Gebrauch des Geräts jedoch auch kürzer sein.

Wenn die Batterie schwächer wird, verkürzt sich die Reichweite der Kartenfernbedienung. Tauschen Sie die Batterie gegen eine neue CR2025-Lithiumbatterie aus. Bei Verwendung einer anderen Batterie besteht Feuer- oder Explosionsgefahr.

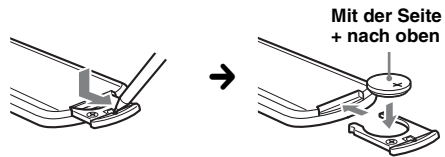

Hinweise zur Lithiumbatterie

- *Bewahren Sie die Lithiumbatterie außerhalb der Reichweite von Kindern auf. Sollte eine Lithiumbatterie verschluckt werden, ist umgehend ein Arzt aufzusuchen.*
- *Wischen Sie die Batterie mit einem trockenen Tuch ab, um einen guten Kontakt zwischen den Batteriepolen und -anschlüssen sicherzustellen.*
- *Achten Sie beim Einlegen der Batterie auf die richtige Polarität.*
- *Halten Sie die Batterie nicht mit einer Metallpinzette. Dies könnte zu einem Kurzschluss führen.*

VORSICHT

Die Batterie kann bei falscher Handhabung explodieren!

Auf keinen Fall darf sie aufgeladen, auseinandergenommen oder ins Feuer geworfen werden.

Entsorgungshinweis: Bitte werfen Sie nur entladene Batterien in die Sammelboxen beim Handel oder den Kommunen. Entladen sind Batterien in der Regel dann, wenn das Gerät abschaltet und „Batterie leer“ signalisiert oder nach längerer Gebrauchsdauer der Batterien nicht mehr einwandfrei funktioniert.

Um sicherzugehen, kleben Sie die Batteriepole z. B. mit einem Klebestreifen ab oder geben Sie die Batterien einzeln in einen Plastikbeutel.

Austauschen der Sicherung

Wenn Sie eine Sicherung austauschen, achten Sie darauf, eine Ersatzsicherung mit dem gleichen Ampere-Wert wie die Originalsicherung zu verwenden. Dieser ist auf der Originalsicherung angegeben. Wenn die Sicherung durchbrennt, überprüfen Sie den Stromanschluss und tauschen die Sicherung aus. Brennt die neue Sicherung ebenfalls durch, kann eine interne Fehlfunktion vorliegen. Wenden Sie sich in einem solchen Fall an Ihren Sony-Händler.

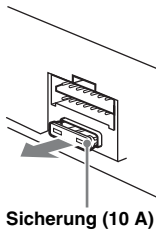

Sicherung (10 A)

Ausbauen des Geräts

- 1 Setzen Sie beide Löseschlüssel gleichzeitig so ein, dass sie mit einem Klicken einrasten.

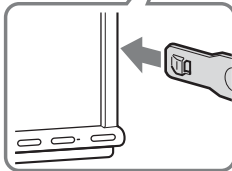
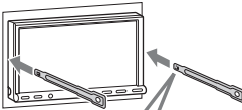

Der Haken muss nach innen weisen.

- 2 Ziehen Sie an den Löseschlüsseln, um das Gerät zu lösen.

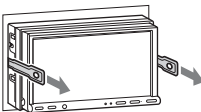

- 3 Ziehen Sie das Gerät aus der Halterung.

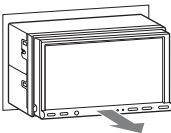

Technische Daten

Monitor

Display-Typ: LCD-Breitbild-Farbmonitor

Abmessungen:

XNV-L77BT/770BT: 7,0 Zoll

XNV-L66BT/660BT: 6,1 Zoll

System: TFT-Aktivmatrix

Anzahl der Pixel: 1.152.000 Pixel

Farbsystem:

PAL/NTSC/SECAM/PAL-M mit Auswahlautomatik

Tuner

FM (UKW)

Empfangsbereich: 87,5 – 108,0 MHz

Antennenanschluss:

Anschluss für Außenantenne

Zwischenfrequenz: 150 kHz

Nutzbare Empfindlichkeit: 10 dBf

Trennschärfe: 75 dB bei 400 kHz

Signal-Rauschabstand: 70 dB (mono)

Kanaltrennung: 40 dB bei 1 kHz

Frequenzgang: 20 – 15.000 Hz

MW/LW

Empfangsbereich:

MW: 531 – 1.602 kHz

LW: 153 – 279 kHz

Antennenanschluss:

Anschluss für Außenantenne

Zwischenfrequenz: 25 kHz

Empfindlichkeit: MW: 26 μ V, LW: 45 μ V

DVD/CD-Player

Signal-Rauschabstand: 120 dB

Frequenzgang: 10 – 20.000 Hz

Gleichlaufschwankungen: Unterhalb der Messgrenze

Harmonische Verzerrung: 0,01 %

Regionalcode: An der Geräteunterseite

USB-Player

Schnittstelle: USB (Full-Speed)

Maximale Stromstärke: 500 mA

Drahtlose Kommunikation

Kommunikationssystem:

Bluetooth-Standard Version 2.0 + EDR

Sendeleistung:

Bluetooth-Standard Leistungsklasse 2

(max. +4 dBm)

Maximale Kommunikationsreichweite:

Sichtlinie ca. 10 m*1

Frequenzbereich:

2,4 GHz Frequenzbereich (2,4000 – 2,4835 GHz)

Modulationsverfahren: FHSS

Kompatibles Bluetooth-Profil*2:

A2DP (Advanced Audio Distribution Profile)

AVRCP (Audio Video Remote Control Profile) 1.3

HFP (Handsfree Profile) 1.5

PBAP (Phone Book Access Profile)

OPP (Object Push Profile)

Fortsetzung auf der nächsten Seite →

- *1 Die tatsächliche Reichweite hängt von verschiedenen Faktoren ab, wie z. B. Hindernissen zwischen Geräten, Magnetfeldern um einen Mikrowellenherd, statischer Elektrizität, Empfangsempfindlichkeit, Leistung der Antenne, Betriebssystem, Softwareanwendung usw.
- *2 Bluetooth-Standardprofile geben den Zweck der Bluetooth-Kommunikation zwischen den Geräten an.

Endverstärker

Ausgänge: Lautsprecherausgänge
Lautsprecherimpedanz: 4 – 8 Ohm
Maximale Ausgangsleistung: 52 W × 4 (an 4 Ohm)

Allgemeines

Ausgänge:

Videoausgang (hinten)
 Audioausgänge (vorne/hinten)
 Ausgang für Tiefsttonlautsprecher
 Motorantennen-Steueranschluss
 Steueranschluss für Endverstärker

Eingänge:

Steueranschluss für Stummschaltung beim Telefonieren
 Steueranschluss für Beleuchtung
 Fernbedienungseingang
 Antenneneingang
 Steueranschluss für Parkbremse
 Mikrofoneingang
 Rückfahreingang
 Kameraeingang
 AUX-Audioeingänge
 AUX-Videoeingänge
 USB-Signaleingang
 Externer Eingang

Betriebsspannung: 12 V Gleichstrom, Autobatterie (negative Erdung)

Abmessungen:

XNV-L77BT/770BT:
 ca. 178 × 100 × 189 mm (B/H/T)
 XNV-L66BT/660BT:
 ca. 178 × 100 × 173 mm (B/H/T)

Einbaumaße: ca. 182 × 111 × 164 mm (B/H/T)

Gewicht:

XNV-L77BT/770BT:
 ca. 2,7 kg
 XNV-L66BT/660BT:
 ca. 2,4 kg

Mitgeliefertes Zubehör:

Kartentfernbedienung: RM-X170
 Montageteile und Anschlusszubehör (1 Satz)
 Mikrofon
 CD-ROM (Anwendungs-Disc)
 GPS-Antenne
 Navigationsmodul*
 Auto Dockinghalterung*
 Kunststoffbolzen (3)*
 USB-Kabel*
 * bereitgestellt von TomTom

Sonderzubehör/gesondert erhältliche Geräte:

USB-Verbindungskabel für iPod: RC-200IPV
 Rückfahrkamera: XA-R800C

Ihr Händler führt unter Umständen nicht alle der oben genannten Zubehörteile. Fragen Sie Ihren Händler nach ausführlichen Informationen.

US-amerikanische Patente und Patente anderer Länder lizenziert von Dolby Laboratories.

MPEG Layer-3 Audiocodierttechnologie und Patente lizenziert von Fraunhofer IIS und Thomson.

Dieses Produkt ist durch bestimmte gewerbliche Schutz- und Urheberrechte der Microsoft Corporation geschützt. Die Verwendung oder der Vertrieb derartiger Technologie außerhalb dieses Produkts ohne eine Lizenz von Microsoft oder einer autorisierten Microsoft-Niederlassung ist untersagt.

Änderungen, die dem technischen Fortschritt dienen, bleiben vorbehalten.

- In bestimmten Leiterplatten werden keine halogenierten Flammschutzmittel verwendet.
- Im Gehäuse werden keine halogenierten Flammschutzmittel verwendet.
- Papier wird als Verpackungsfüllmaterial verwendet.

Regionalcode

Das Regionalcodesystem dient dem Urheberrechtsschutz von Software. Der Regionalcode befindet sich an der Geräteunterseite. Nur DVDs, die mit dem gleichen Regionalcode wie das Gerät gekennzeichnet sind, können mit diesem Gerät wiedergegeben werden.

DVDs mit dem Regionalcode  können ebenfalls wiedergegeben werden.

Wenn Sie versuchen, eine andere DVD wiedergeben, erscheint die Meldung „Playback prohibited by region code.“ auf dem Monitorschirm. Einige DVDs sind möglicherweise nicht mit einem Regionalcode gekennzeichnet, können aber trotzdem nicht auf allen Playern wiedergegeben werden.

Systemvoraussetzungen für die Software auf der mitgelieferten CD-ROM

Computer

- CPU/RAM
 - IBM PC/AT-kompatibel
 - CPU: Intel Pentium III-Prozessor mit mindestens 450 MHz
 - RAM: mindestens 256 MB (bei Windows XP), mindestens 512 MB (bei Windows Vista oder höher)
- CD-ROM-Laufwerk
- USB-Anschluss

Betriebssystem

Windows XP, Windows Vista, Windows 7

Näheres zu kompatiblen Editionen oder zu Service Packs finden Sie auf der folgenden Support-Website: <http://support.sony-europe.com/>

Bildschirm

Mindestens High Color (16 Bit), mindestens 800 × 600 Punkte

Sonstiges

Internetverbindung

Hinweise

- Die folgenden Systemumgebungen werden nicht unterstützt.
 - Andere als IBM PC-Computer, wie z. B. Macintosh usw.
 - Selbst zusammengestellte Computer
 - Computer mit aufgerüstetem Betriebssystem
 - Umgebungen mit mehreren Bildschirmen
 - Umgebungen mit mehreren boot-fähigen Betriebssystemen
 - Umgebung mit virtuellen Rechnern
- Bei manchen Computern ist der Betrieb unter Umständen auch mit der empfohlenen Umgebung nicht möglich.

Störungsbehebung

Anhand der folgenden Checkliste können Sie die meisten Probleme, die möglicherweise an Ihrem Gerät auftreten, selbst beheben.

Bevor Sie die folgende Checkliste durchgehen, überprüfen Sie bitte zunächst, ob Sie das Gerät richtig angeschlossen und bedient haben.

Wenn sich das Problem nicht beheben lässt, besuchen Sie folgende Support-Website.

Support-Website

<http://support.sony-europe.com/>

Allgemeines

Das Gerät wird nicht mit Strom versorgt.

- Prüfen Sie die Verbindung oder Sicherung.
- Wenn Sie das Gerät ausschalten und die Anzeige ausgeblendet ist, können Sie es nicht mit der Kartenfernbedienung bedienen.
 - Schalten Sie das Gerät ein.

Die Motorantenne wird nicht ausgefahren.

Die Motorantenne hat kein Relaiskästchen.

Kein Signalton ertönt.

- Der Signalton ist deaktiviert (Seite 60).
- Ein gesondert erhältlicher Endverstärker ist angeschlossen und Sie verwenden nicht den integrierten Verstärker.

Der Speicherinhalt wurde gelöscht.

- Die Rücksetztaste wurde gedrückt.
 - Speichern Sie die Einstellungen erneut.
- Das Stromversorgungskabel wurde gelöst, die Verbindung zur Batterie besteht nicht mehr oder das Kabel bzw. die Batterie ist falsch angeschlossen.

Gespeicherte Sender und die korrekte Uhrzeit werden gelöscht.

Die Sicherung ist durchgebrannt.

Störgeräusche sind zu hören, wenn der Zündschlüssel gedreht wird.

Die Leitungen sind nicht korrekt an den Stromanschluss für Zubehörgeräte im Auto angeschlossen.

Die Anzeige wird ausgeblendet bzw. erscheint nicht auf dem Monitor.

- Der Dimmer ist auf „ON“ eingestellt (Seite 60).
- Die Anzeige wird ausgeblendet, wenn Sie (SOURCE/OFF) gedrückt halten.
 - Drücken Sie (SOURCE/OFF) am Gerät, bis die Anzeige eingeblendet wird.
- „M.OFF“ wurde berührt und die Monitorausschaltung ist aktiviert (Seite 14).
 - Berühren Sie eine beliebige Stelle auf dem Display, um den Monitor wieder einzuschalten.

Das Display reagiert auf Berührung nicht richtig.

- Berühren Sie immer nur eine Stelle auf dem Display. Wenn Sie das Display an zwei oder mehr Stellen gleichzeitig berühren, funktioniert es nicht richtig.
- Kalibrieren Sie das Display (Seite 57).

Die Ausschaltautomatik funktioniert nicht.

Das Gerät ist noch eingeschaltet. Die Ausschaltautomatik funktioniert erst bei ausgeschaltetem Gerät.

→ Schalten Sie das Gerät aus.

Die Kartenfernbedienung funktioniert nicht.

Wenn die Monitorausschaltung aktiviert ist (keine Beleuchtung), funktioniert die Kartenfernbedienung nicht (Seite 14).

Menüoptionen können nicht ausgewählt werden.

Nicht verfügbare Menüoptionen werden grau angezeigt.

AUX kann nicht als Signalquelle ausgewählt werden.

Alle AUX-Eingänge sind auf „OFF“ eingestellt.

- Setzen Sie „AUX1 Input“/„AUX2 Input“ auf „Video“ oder „Audio“ (Seite 69).

Radioempfang

Sender lassen sich nicht empfangen.

Der Ton ist stark gestört.

- Die Verbindung wurde nicht richtig hergestellt.
 - Schließen Sie eine Motorantennen-Steuerleitung (blau) oder eine Stromversorgungsleitung für Zubehörgeräte (rot) an die Stromversorgungsleitung für den Antennenverstärker des Fahrzeugs an (nur, wenn das Fahrzeug mit einer in der Heck-/Seitenfensterscheibe integrierten FM (UKW)/MW/LW-Antenne ausgestattet ist).
 - Prüfen Sie die Verbindung der Autoantenne.
 - Wenn die Motorantenne nicht automatisch ausgefahren wird, prüfen Sie die Verbindung der Motorantennen-Steuerleitung.

Gespeicherte Sender lassen sich nicht einstellen.

- Speichern Sie den/die Sender unter der korrekten Frequenz ab.
- Das Sendesignal ist zu schwach.

Fortsetzung auf der nächsten Seite →

Der automatische Sendersuchlauf funktioniert nicht.

- Die Einstellung für den lokalen Suchmodus ist nicht korrekt.
 - Der automatische Sendersuchlauf stoppt zu oft: Setzen Sie „Local“ auf „ON“ (Seite 20).
 - Der automatische Sendersuchlauf hält bei keinem Sender an: Setzen Sie „Mono“ auf „ON“ (Seite 20).
- Das Sendesignal ist zu schwach.
 - Stellen Sie die Sender manuell ein.

Während des UKW-Empfangs blinkt die Anzeige „Stereo“.

- Stellen Sie die Frequenz genau ein.
- Das Sendesignal ist zu schwach.
 - Setzen Sie „Mono“ auf „ON“ (Seite 20).

Eine UKW-Stereosendung ist nur monaural zu hören.

- Das Gerät ist in den monauralen Empfangsmodus geschaltet.
- Setzen Sie „Mono“ auf „OFF“ (Seite 20).

RDS

Der Sendersuchlauf startet nach ein paar Sekunden Radioempfang.

- Der Sender ist kein Verkehrsfunksender (TP) oder die Sendesignale sind zu schwach.
- Deaktivieren Sie TA (Seite 26).

Es sind keine Verkehrsdurchsagen zu hören.

- Aktivieren Sie TA (Seite 26).
- Der Sender sendet keine Verkehrsdurchsagen, obwohl es sich um einen Verkehrsfunksender (TP) handelt.
 - Stellen Sie einen anderen Sender ein.

Bei der PTY-Funktion wird „None“ angezeigt.

- Der aktuelle Sender ist kein RDS-Sender.
- Es wurden keine RDS-Daten empfangen.
- Der Sender gibt den Programmtyp nicht an.

Der Programmienname blinkt.

- Für den aktuellen Sender gibt es keine Alternativfrequenz.
- Berühren Sie ◀◀/▶▶, während der Programmienname blinkt. „PI Seek“ erscheint und das Gerät beginnt mit der Suche nach einer Frequenz mit denselben PI-Daten (Programmkennung).

Bild

Es ist kein Bild zu sehen/das Bild ist verrauscht.

- Eine Verbindung wurde nicht richtig vorgenommen.
- Überprüfen Sie die Verbindung zum angeschlossenen Gerät und stellen Sie den Eingangswählschalter am anderen Gerät auf die Signale von diesem Gerät ein.
- Die Disc ist beschädigt oder verschmutzt.
- Das Gerät ist nicht richtig installiert.
 - Installieren Sie das Gerät in einem Winkel von unter 45° an einem stabilen Teil des Fahrzeugs.
- Die Parkleitung (hellgrün) ist nicht mit der Parkbremsenschaltleitung verbunden oder die Parkbremse wurde nicht betätigt.

Das Bild passt nicht auf den Bildschirm.

Das Bildseitenverhältnis lässt sich bei dieser DVD nicht ändern.

Im Fondmonitor ist kein Bild zu sehen/ist das Bild verrauscht.

- Sie haben eine nicht angeschlossene Signalquelle ausgewählt. Wenn kein Eingangssignal vorhanden ist, erscheint auf dem Fondmonitor kein Bild.
- Das falsche Farbsystem ist eingestellt.
 - Stellen Sie je nach angeschlossenen Monitor als Farbsystem „PAL“ oder „NTSC“ ein (Seite 60).
- Das Bild von der Rückfahrkamera wird an diesem Gerät angezeigt.
 - Wenn das Bild von der Rückfahrkamera an diesem Gerät angezeigt wird, erscheint auf dem Fondmonitor kein Bild.

Ton

Es ist kein Ton zu hören/Ton setzt aus/Ton ist gestört.

- Eine Verbindung wurde nicht richtig vorgenommen.
- Überprüfen Sie die Verbindung zum angeschlossenen Gerät und stellen Sie den Eingangswählschalter am anderen Gerät auf die Signale von diesem Gerät ein.
- Die Disc ist beschädigt oder verschmutzt.
- Das Gerät ist nicht richtig installiert.
 - Installieren Sie das Gerät in einem Winkel von unter 45° an einem stabilen Teil des Fahrzeugs.
- Die Abtastfrequenz der MP3-Datei beträgt nicht 32, 44,1 oder 48 kHz.
- Die Abtastfrequenz der WMA-Datei beträgt nicht 32, 44,1 oder 48 kHz.
- Die Abtastfrequenz der AAC-Datei beträgt nicht 44,1 oder 48 kHz.
- Die Bitrate der MP3-Datei beträgt nicht 48 bis 192 Kbps.
- Die Bitrate der WMA-Datei beträgt nicht 64 bis 192 Kbps.
- Die Bitrate der AAC-Datei beträgt nicht 40 bis 320 Kbps.
- Das Gerät befindet sich im Pausenmodus oder im Modus zum Vorwärts-/Rückwärtssuchen.
- Die Einstellungen für die Ausgänge wurden nicht korrekt vorgenommen.
- Der DVD-Ausgangspegel ist zu niedrig (Seite 29).
- Die Lautstärke ist zu niedrig.
- Die Funktion zum Dämpfen des Tons oder die Stummschaltfunktion zum Telefonieren (wenn das Schnittstellenkabel eines Autotelefons mit der ATT-Leitung verbunden ist) ist aktiviert.
- Der Fader-Regler „Fader“ ist nicht für ein 2-Lautsprecher-System eingestellt.
- Das Format wird nicht unterstützt (z. B. DTS).
 - Sehen Sie nach, ob das Format von diesem Gerät unterstützt wird (Seite 11).

Der Ton ist gestört.

Halten Sie die verschiedenen Kabel voneinander fern.

Disc-Funktionen

Es lässt sich keine Disc einlegen.

- Es ist bereits eine andere Disc eingelegt.
- Die Disc wurde mit Gewalt falsch herum oder falsch eingelegt.

Die Disc lässt sich nicht abspielen.

- Die Disc ist beschädigt oder verschmutzt.
- Die Disc ist nicht geeignet.
- Die DVD kann aufgrund des Regionalcodes nicht wiedergegeben werden.
- Die Disc ist nicht abgeschlossen (Seite 71).
- Das Disc-Format und die Dateiversion sind nicht mit diesem Gerät kompatibel (Seite 11, 71).
- Drücken Sie **▲** und nehmen Sie die Disc heraus.

MP3-/WMA-/AAC-/JPEG-/DivX-/MPEG-4-Dateien lassen sich nicht wiedergeben.

- Die Aufnahme erfolgte nicht im Format ISO 9660, Stufe 1 oder 2, bzw. im erweiterten Joliet- oder Romeo-Format (DATA-CD) oder im Format UDF Bridge (DATA-DVD) (Seite 71).
- Die Dateierweiterung ist falsch (Seite 72).
- Die Dateien wurden nicht im MP3-/WMA-/AAC-/JPEG-/DivX-/MPEG-4-Format gespeichert.
- Wenn eine Disc mehrere Dateitypen enthält, kann nur der ausgewählte Dateityp (Audio/Video/Bild) wiedergegeben werden.
→ Wählen Sie den passenden Dateityp aus der Liste aus (Seite 40).

Es dauert länger, bis die Wiedergabe von MP3-/WMA-/AAC-/JPEG-/DivX-/MPEG-4-Dateien beginnt.

- Bei folgenden Discs dauert es länger, bis die Wiedergabe beginnt:
- Discs mit einer komplizierten Datei-/Ordnerstruktur.
 - Multisession-/Multi-Border-Discs.
 - Discs, zu denen noch Daten hinzugefügt werden können.

Die Disc wird nicht von vorne wiedergegeben.

Die Wiedergabefortsetzung oder die Wiedergabefortsetzung für mehrere Discs (Seite 66) ist aktiviert.

Bestimmte Funktionen lassen sich nicht ausführen.

Bei manchen Discs lassen sich Funktionen wie Stopp, Suchen, Repeat oder Shuffle Play nicht ausführen. Näheres dazu schlagen Sie bitte in den mit der Disc gelieferten Anweisungen nach.

Die Sprache für die Tonspur/Untertitel oder der Blickwinkel lässt sich nicht ändern.

- Versuchen Sie es über das Menü der DVD statt mit der Direktwahltaste auf der Kartenfernbedienung (Seite 21).
- Auf der betreffenden DVD sind Tonspur oder Untertitel nicht in mehreren Sprachen vorhanden bzw. es gibt nicht mehrere Blickwinkel.
- Bei der DVD ist ein Wechsel nicht zulässig.

Die Funktionstasten funktionieren nicht.

Die Disc lässt sich nicht auswerfen.

Drücken Sie die Rücksetztaste (Seite 17).

Sie haben das Kennwort für die Kindersicherung vergessen.

Geben Sie in der Kennworteingabeanzeige die Zahl „5776“ ein, um die Kindersicherung zu deaktivieren (Seite 29).

USB-Wiedergabe

Sie können über einen USB-Hub nichts wiedergeben lassen.

Dieses Gerät kann keine USB-Geräte erkennen, die über einen USB-Hub angeschlossen sind.

Die Wiedergabe ist nicht möglich.

Trennen Sie das USB-Gerät von diesem Gerät und schließen Sie es dann wieder an.

Es dauert länger, bis am USB-Gerät die Wiedergabe beginnt.

Die Dateien auf dem USB-Gerät sind sehr groß oder befinden sich in einer komplizierten Datei-/Ordnerstruktur.

Ein Signalton ist zu hören.

Das USB-Gerät wurde während der Wiedergabe von diesem Gerät getrennt.

→ Vor dem Trennen eines USB-Geräts müssen Sie zuerst die Wiedergabe stoppen, um die Daten zu schützen.

Der Ton setzt aus.

Bei einer hohen Bitrate von über 320 Kbps kommt es möglicherweise zu Tonaussetzern.

Bluetooth-Funktion

Ein Bluetooth-Gerät kann dieses Gerät nicht erkennen.

- Setzen Sie „Signal“ auf „ON“ (Seite 52).
- Setzen Sie „Discoverable“ auf „Show“ (Seite 52).
- Während eine Verbindung zu einem Bluetooth-Gerät besteht, kann dieses Gerät von einem anderen Gerät nicht erkannt werden. Trennen Sie die aktuelle Verbindung und lassen Sie dann vom anderen Gerät aus nach diesem Gerät suchen. Die Geräteverbindung, die getrennt wurde, lässt sich wieder herstellen, indem Sie das Gerät aus der Liste der registrierten Geräte auswählen.

Dieses Gerät kann ein Bluetooth-Gerät nicht erkennen.

Überprüfen Sie die Bluetooth-Einstellung am anderen Gerät.

Fortsetzung auf der nächsten Seite →

Es kann keine Verbindung hergestellt werden.

- Je nach dem anderen Gerät ist die Suche von diesem Gerät aus unter Umständen nicht möglich.
→ Suchen Sie vom anderen Gerät aus nach diesem Gerät.
- Je nach dem Status des anderen Geräts ist die Suche von diesem Gerät aus unter Umständen nicht möglich.
→ Suchen Sie vom anderen Gerät aus nach diesem Gerät.
- Schlagen Sie die Erläuterungen zum Pairing und zum Herstellen einer Verbindung im Handbuch zu dem anderen Gerät usw. nach und führen Sie den Vorgang erneut aus.

Der Name des erkannten Geräts wird nicht angezeigt.

Je nach dem Status des anderen Geräts wird der Name möglicherweise nicht angezeigt.

Es ist kein Rufzeichen zu hören.

- Erhöhen Sie die Lautstärke, während ein Anruf eingehet.
- Je nach dem verbundenen Gerät wird das Rufzeichen möglicherweise nicht richtig übertragen.
→ Setzen Sie „Ringtone“ auf „Default“ (Seite 53).

Die Stimme des Gesprächsteilnehmers ist sehr leise.

Erhöhen Sie die Lautstärke während eines Telefongesprächs.

Der Gesprächsteilnehmer teilt Ihnen mit, dass die Lautstärke zu hoch oder zu niedrig ist.

Stellen Sie den Pegel für „MIC Gain“ ein (Seite 47).

Bei Telefongesprächen ist ein Echo oder Rauschen zu hören.

- Verringern Sie die Lautstärke.
- „EC/NC Mode“ ist auf „OFF“ gesetzt.
→ Setzen Sie „EC/NC Mode“ auf „Mode 1“ oder „Mode 2“ (Seite 53).
- Wenn Umgebungsgeräusche das Telefongespräch überlagern, versuchen Sie, diese Geräusche zu reduzieren.
Beispiel: Wenn das Fenster geöffnet ist und Straßenlärm usw. hereindringt, schließen Sie das Fenster. Wenn die Klimaanlage laut ist, drehen Sie diese herunter.

Die Tonqualität beim Telefonieren ist nicht gut.

Die Tonqualität beim Telefonieren hängt von den Empfangsbedingungen des Mobiltelefons ab.
→ Fahren Sie bei schlechtem Empfang mit dem Auto an eine Stelle, an der der Empfang für das Mobiltelefon besser ist.

Die Lautstärke des verbundenen Bluetooth-Geräts ist zu niedrig oder zu hoch.

Der Lautstärkepegel variiert je nach Bluetooth-Gerät.
→ Verringern Sie die Lautstärkeunterschiede zwischen diesem Gerät und dem Bluetooth-Gerät (Seite 52).

Beim Audio-Streaming wird kein Ton ausgegeben.

Das verbundene Bluetooth-Gerät ist in den Pausenmodus geschaltet.
→ Beenden Sie den Pausenmodus am Bluetooth-Gerät.

Beim Audio-Streaming kommt es zu Tonsprüngen.

- Verringern Sie den Abstand zwischen diesem Gerät und dem Bluetooth-Gerät.
- Wenn sich das Bluetooth-Gerät in einem Etui befindet, das die Signalübertragung stört, nehmen Sie es während des Betriebs aus dem Etui.
- In der Nähe werden einige Bluetooth- oder andere Geräte verwendet, die Radiowellen ausstrahlen.
→ Schalten Sie die anderen Geräte aus.
→ Erhöhen Sie den Abstand zu den anderen Geräten.
- Der Wiedergabeton setzt einen Moment lang aus, wenn dieses Gerät mit einem Mobiltelefon verbunden wird. Dies ist keine Fehlfunktion.

Sie können das verbundene Bluetooth-Gerät beim Audio-Streaming nicht steuern.

Überprüfen Sie, ob das verbundene Bluetooth-Gerät das Profil AVRCP unterstützt.

Einige Funktionen stehen nicht zur Verfügung.

Vergewissern Sie sich, dass das verbundene Gerät die betreffenden Funktionen unterstützt.

Der Name des Gesprächsteilnehmers wird nicht angezeigt, wenn ein Anruf eingehet.

- Der Gesprächsteilnehmer ist nicht im Telefonbuch gespeichert.
→ Speichern Sie ihn im Telefonbuch (Seite 47).
- Das anrufende Telefon ist so eingestellt, dass keine Telefonnummer übermittelt wird.

Ein Anruf wird unbeabsichtigt entgegengenommen.

- Das verbundene Telefon ist so eingestellt, dass automatisch ein Anruf gestartet wird.
- „Auto Answer“ ist an diesem Gerät auf „Short“ oder „Long“ gesetzt (Seite 52).

Das Pairing ist aufgrund einer Zeitüberschreitung fehlgeschlagen.

Je nach dem verbundenen Gerät ist das Zeitlimit für das Pairing sehr kurz. Versuchen Sie, das Pairing in der vorgegebenen Zeit abzuschließen, indem Sie ein einstelliges Passwort definieren.

Die Bluetooth-Funktion lässt sich nicht verwenden.

Schalten Sie das Gerät aus, indem Sie **(SOURCE/OFF)** 1 Sekunde lang drücken, und schalten Sie das Gerät dann wieder ein.

Bei einem Anruf über die Freisprecheinrichtung wird über die Lautsprecher des Fahrzeugs kein Ton ausgegeben.

Wenn der Ton über das Mobiltelefon ausgegeben wird, stellen Sie dieses so ein, dass der Ton über die Lautsprecher des Fahrzeugs ausgegeben wird.

Navigationsfunktion

Im Display erscheint keine Anzeige, wenn Sie zur Navigationsanzeige wechseln.

Schalten Sie die Zündung aus und stellen Sie den Schlüssel dann in die Position ACC oder I oder drücken Sie die Rücksetztaste (Seite 17).

Bei Problemen mit der Navigationsfunktion lesen Sie bitte das Infoblatt (von TomTom mitgeliefert) zum Navigationsmodul.

Fehleranzeigen/Meldungen

Bluetooth device is not found.

Dieses Gerät kann kein Bluetooth-Gerät erkennen, zu dem eine Verbindung hergestellt werden kann.

→ Überprüfen Sie die Bluetooth-Einstellung am zu verbindenden Gerät.

Busy now... Please try again.

Das Gerät ist gerade aktiv.

→ Warten Sie einen Moment und versuchen Sie es dann noch einmal.

Cannot read.

- Das Gerät kann die Daten aufgrund eines Fehlers nicht einlesen.
- Die Daten sind beschädigt.

Cannot read disc. Disc may be corrupted.

- Die Disc ist beschädigt.
- Die Disc ist mit diesem Gerät nicht kompatibel.
- Die Disc ist nicht abgeschlossen.

Disc Error

- Die Disc ist verschmutzt oder falsch herum eingelegt.
→ Reinigen Sie die Disc bzw. legen Sie sie korrekt ein.
- Eine leere Disc wurde eingelegt.
- Die Disc kann aufgrund eines Problems nicht wiedergegeben werden.
→ Legen Sie eine andere Disc ein.
- Die Disc ist mit diesem Gerät nicht kompatibel.
→ Legen Sie eine kompatible Disc ein.
- Drücken Sie **▲** und nehmen Sie die Disc heraus.

Disc Reading...

Das Gerät liest gerade alle Datei-/Albuminformationen (Ordnerinformationen) von der Disc ein.

→ Bitte warten Sie, bis das Einlesen abgeschlossen ist. Die Wiedergabe beginnt danach automatisch. Je nach Disc-Struktur kann das Einlesen länger als eine Minute dauern.

Error

- Das USB-Gerät wurde nicht automatisch erkannt.
→ Schließen Sie das Gerät nochmals an.
- Der Inhalt des Telefonbuchs wird während des Zugriffs auf das Mobiltelefon geändert.
→ Greifen Sie erneut auf das Telefonbuch zu.
- Der Zugriff auf das Telefonbuch wird vom Mobiltelefon aus getrennt.
→ Greifen Sie erneut auf das Telefonbuch zu.
- Das Herunterladen des Telefonbuchs vom Mobiltelefon ist aufgrund eines Problems fehlgeschlagen.
→ Laden Sie das Telefonbuch erneut herunter (Seite 47).
- Das Durchsuchen des Telefonbuchs auf dem Mobiltelefon ist aufgrund eines Problems fehlgeschlagen.
→ Versuchen Sie es erneut (Seite 49).
- Das Auflisten der Telefonbucheinträge auf dem Mobiltelefon ist aufgrund eines Problems fehlgeschlagen.
→ Versuchen Sie es erneut (Seite 49).

Error - Please select 'initialize' from the Bluetooth settings menu.

Ein Speicherfehler ist aufgetreten.

→ Initialisieren Sie die Bluetooth-Einstellung (Seite 53).

Handsfree device is not available.

Es besteht keine Verbindung zu einem Mobiltelefon.

→ Stellen Sie eine Verbindung zu einem Mobiltelefon her (Seite 44).

Hubs not supported.

Ein USB-Hub wird von diesem Gerät nicht unterstützt.

Local Seek +/Local Seek -

Beim automatischen Sendersuchlauf ist der lokale Suchmodus aktiviert.

No AF

Für den aktuellen Sender gibt es keine Alternativfrequenz.

No device found.

Die Liste der registrierten Bluetooth-Geräte enthält kein Gerät.

→ Führen Sie das Pairing mit einem Bluetooth-Gerät aus (Seite 42).

No playable data.

Die Disc enthält keine abspielbaren Daten.

No SensMe™ data on device.

Das verbundene USB-Gerät enthält keine Daten für die SensMe™-Funktion oder die Daten wurden auf dem USB-Gerät an einen ungeeigneten Speicherort verschoben.

No TP

Das Gerät sucht weiter nach verfügbaren Verkehrsfunksendern (TP).

Offset

Es liegt möglicherweise eine interne Fehlfunktion vor.

→ Überprüfen Sie die Verbindungen. Wenn die Fehleranzeige weiterhin im Display angezeigt wird, wenden Sie sich an einen Sony-Händler.

Output connection failure.

Die Lautsprecher-/Verstärkeranschlüsse sind nicht korrekt.

→ Überprüfen Sie die Verbindungen anhand der mitgelieferten Installations-/Anschlussanleitung.

Overcurrent Caution on USB

Das USB-Gerät ist überlastet.

→ Trennen Sie das USB-Gerät von diesem Gerät und wechseln Sie mit **(SOURCE/OFF)** die Signalquelle.

→ Zeigt an, dass das USB-Gerät nicht einwandfrei funktioniert oder dass ein nicht unterstütztes Gerät angeschlossen ist.

Playback prohibited by region code.

Die Wiedergabe der DVD ist aufgrund des unterschiedlichen Regionalcodes nicht zulässig.

Please push reset.

Das Gerät und das USB-Gerät können wegen einer Störung nicht bedient werden.

→ Drücken Sie die Rücksetztaste (Seite 17).

Fortsetzung auf der nächsten Seite →

Please reset Navi.

Die Funktion ist aufgrund eines Fehlers am Navigationsmodul nicht möglich.

→ Setzen Sie das Navigationsmodul zurück. Wenn Sie das Navigationsmodul zurücksetzen, halten Sie die Rücksetztaste unbedingt länger als 10 Sekunden gedrückt. Andernfalls wird das Navigationsmodul nicht zurückgesetzt.

SensMe™ data Reading...

Dieses Gerät liest gerade alle Daten für die SensMe™-Funktion vom verbundenen USB-Gerät ein.

→ Warten Sie, bis der Lesevorgang abgeschlossen ist. Je nach Umfang der Daten usw. kann dies eine Weile dauern.

The connected USB device is not supported.

Einzelheiten zur Kompatibilität Ihres USB-Geräts finden Sie auf der Support-Website.

The SensMe™ data is corrupted.

An den Daten für die SensMe™-Funktion liegt ein Problem vor, wie z. B. ein geänderter Dateiname, geänderte Informationen usw.

USB device is not connected.

USB ist als Signalquelle ausgewählt, aber es ist kein USB-Gerät angeschlossen. Ein USB-Gerät oder ein USB-Kabel wurde während der Wiedergabe von diesem Gerät getrennt.

→ Schließen Sie unbedingt USB-Gerät und USB-Kabel an.

USB Reading...

Das Gerät liest gerade alle Datei-/Albuminformationen (Ordnerinformationen) vom angeschlossenen USB-Gerät ein.

→ Bitte warten Sie, bis das Einlesen abgeschlossen ist. Die Wiedergabe beginnt danach automatisch. Je nach Ordnerstruktur kann der Vorgang eine Weile dauern.

Waiting for Navi connection.

Das Navigationsmodul ist nicht angeschlossen oder wird nicht erkannt.

→ Schließen Sie das Navigationsmodul an die Auto Dockinghalterung an und warten Sie einen Augenblick.

→ Trennen Sie das Navigationsmodul von der Auto Dockinghalterung und schließen Sie es wieder an. Wenn das Problem bestehen bleibt, halten Sie die Rücksetztaste länger als 10 Sekunden gedrückt.

„L L L L“ oder „7 7 7 7“

Sie sind beim Vorwärts- oder Rückwärtssuchen am Anfang bzw. Ende der Disc angelangt und können nicht weitersuchen.

„—“

Das Zeichen kann mit diesem Gerät nicht angezeigt werden.

Wenn sich das Problem mit diesen Abhilfemaßnahmen nicht beheben lässt, wenden Sie sich an einen Sony-Händler.

Wenn Sie das Gerät aufgrund einer Störung bei der Disc-Wiedergabe zur Reparatur bringen, bringen Sie bitte auch die Disc mit, die eingelegt war, als das Problem zum ersten Mal auftrat.

Sprachcode-/Gebietscodeliste

Liste der Sprachcodes

Die Schreibung der einzelnen Sprachen entspricht der ISO-Norm 639: 1988 (E/F).

Code	Sprache	Code	Sprache	Code	Sprache	Code	Sprache
1027	Afar	1183	Irish	1347	Maori	1507	Samoan
1028	Abkhazian	1186	Scots Gaelic	1349	Macedonian	1508	Shona
1032	Afrikaans	1194	Galician	1350	Malayalam	1509	Somali
1039	Amharic	1196	Guarani	1352	Mongolian	1511	Albanian
1044	Arabic	1203	Gujarati	1353	Moldavian	1512	Serbian
1045	Assamese	1209	Hausa	1356	Marathi	1513	Siswati
1051	Aymara	1217	Hindi	1357	Malay	1514	Sesotho
1052	Azerbaijani	1226	Croatian	1358	Maltese	1515	Sundanese
1053	Bashkir	1229	Hungarian	1363	Burmese	1516	Swedish
1057	Byelorussian	1233	Armenian	1365	Nauru	1517	Swahili
1059	Bulgarian	1235	Interlingua	1369	Nepali	1521	Tamil
1060	Bihari	1239	Interlingue	1376	Dutch	1525	Telugu
1061	Bislama	1245	Inupiak	1379	Norwegian	1527	Tajik
1066	Bengali;	1248	Indonesian	1393	Occitan	1528	Thai
	Bangla	1253	Icelandic	1403	(Afan)Oromo	1529	Tigrinya
1067	Tibetan	1254	Italian	1408	Oriya	1531	Turkmen
1070	Breton	1257	Hebrew	1417	Punjabi	1532	Tagalog
1079	Catalan	1261	Japanese	1428	Polish	1534	Setswana
1093	Corsican	1269	Yiddish	1435	Pashto;	1535	Tonga
1097	Czech	1283	Javanese		Pushto	1538	Turkish
1103	Welsh	1287	Georgian	1436	Portuguese	1539	Tsonga
1105	Danish	1297	Kazakh	1463	Quechua	1540	Tatar
1109	German	1298	Greenlandic	1481	Rhaeto-	1543	Twì
1130	Bhutani	1299	Cambodian		Romance	1557	Ukrainian
1142	Greek	1300	Kannada	1482	Kirundi	1564	Urdu
1144	English	1301	Korean	1483	Romanian	1572	Uzbek
1145	Esperanto	1305	Kashmiri	1489	Russian	1581	Vietnamese
1149	Spanish	1307	Kurdish	1491	Kinyarwanda	1587	Volapük
1150	Estonian	1311	Kirghiz	1495	Sanskrit	1613	Wolof
1151	Basque	1313	Latin	1498	Sindhi	1632	Xhosa
1157	Persian	1326	Lingala	1501	Sangho	1665	Yoruba
1165	Finnish	1327	Laothian	1502	Serbo-	1684	Chinese
1166	Fiji	1332	Lithuanian		Croatian	1697	Zulu
1171	Faroese	1334	Latvian;	1503	Singhalese		
1174	French		Lettish	1505	Slovak		
1181	Frisian	1345	Malagasy	1506	Slovenian	1703	Nicht angegeben

Gebietscodeliste

Code	Gebiet	Code	Gebiet	Code	Gebiet	Code	Gebiet
2044	Argentinien	2174	Frankreich	2363	Malaysia	2489	Russland
2047	Australien	2184	Groß-	2362	Mexiko	2499	Schweden
2057	Belgien		britannien	2390	Neuseeland	2086	Schweiz
2070	Brasilien	2248	Indien	2376	Niederlande	2501	Singapur
2090	Chile	2238	Indonesien	2379	Norwegen	2149	Spanien
2092	China	2254	Italien	2046	Österreich	2528	Thailand
2115	Dänemark	2276	Japan	2427	Pakistan		
2109	Deutschland	2079	Kanada	2424	Philippinen		
2165	Finnland	2304	Korea	2436	Portugal		

- A**
AAC 11, 72
Allgemeine Einstellungen (General) 60
Alternativfrequenzen (AF) 25, 26
Anfangseinstellungen (Initial Setting) 17
Anzeigesprache (Language) 17, 60
Audioformat (Audio) 28
Audiokanal (Stereo) 28
Audio-Streaming 51
Ausschaltautomatik (Auto OFF) 60
Automatische Anrufentgegennahme (Auto Answer) 52
AUX-Eingangseinstellungen (AUX1 Input, AUX2 Input) 61, 69
- B**
Balance (Balance/Fader) 54, 62
Bedienung mit dem Finger 40
Bild drehen (Image Turn) 23
Bildschirmeinstellungen (Screen) 64
Bildseitenverhältnis (Aspect) 58, 64
Blickwinkel (Angle) 23
Bluetooth 41
Bluetooth-Einstellungen 52
Bluetooth-Signal (Signal) 43, 52
- C**
Center Speaker Organizer (CSO) 55, 63
Crossover-Filter (Crossover Filter) 63
- D**
Demo-Modus (Demo) 64
Dimmereinstellung (Dimmer) 60
Dimmerpegel (Dimmer Level) 60
Direkte Steuerung (Passenger Control) 39
Discs 11
DivX Video-on-Demand 67, 72
DivX@ 11, 72
Dolby Digital 28, 29
Dolby D-Pegel (Dolby D Level) 29
DVD-Audiosprache (Audio, DVD Audio Language) 28, 64
DVD-Direktsuche (DVD Direct Search) 31, 65
DVD-Hauptmenü (Top Menu) 21, 23
DVD-Menü 21
DVD-Menüsprache (DVD Menu Language) 64
DVD-Playlistenwiedergabe (DVD Playlist Play) 65
DVD-Steuermenü (DVD Control) 23
Dynamikkontrolle (Audio DRC) 65
Dynamikkontrolle (DRC) 65
- E**
Echo-/Rauschunterdrückungsmodus (EC/NC Mode) 53
EQ7 53, 62
- F**
Fader (Balance/Fader) 54, 62
Farbsystem (Output Color System) 60
Formate 11
- G**
Gebietscode 83
Geeignete Discs 11
- H**
Hintergrundanzeige (Screen Select) 57
Hochpassfilter (HPF) 63
Hörposition (Listening Position) 54, 62
- I**
Initialisieren der Bluetooth-Einstellungen (Initialize) 53
Intelligent Time Alignment 54, 55
Intervall für Bildpräsentationen (JPEG Slide Show) 67
iPod 37, 73
- J**
Joystick (Rotary Commander) 61
JPEG 11, 72
- K**
Kartenfernbedienung 15, 17, 74
Kein Signal (No Signal) 61
Kindersicherungseinstellungen (DVD Parental Control) 29, 65
Klangeinstellungen (Sound) 62
- L**
Lautsprecherlautstärke (4.1ch Speaker Level) 56
Lautstärke 12, 13
Liste (List) 39
Lokaler Suchmodus (Local) 20
- M**
Mehrkanalausgabe (Multi Ch Output) 65
Mikrofonverstärkung (MIC Gain) 47, 53
Monauraler Modus (Mono) 20
Monitortyp (Monitor Type) 66
Monitorwinkel (Monitor Angle) 57
MP3 11, 72
MPEG-4 11, 73
Multi-Border-DVD 71
Multisession-CD 71

N

Niedrigpassfilter (LPF) 63
NTSC 60

P

PAL 60
Pegel zusätzlicher Geräte
(Level) 69
Picture EQ 58, 64
Programmtypauswahl
(PTY) 26

R

Radiodaten­system (RDS) 25
Radioempfangsmenü
(Receive Menu) 20
Rear Bass Enhancer
(RBE) 56, 63
Regionalsender (Regional) 26
Repeat Play
(Repeat) 30, 32, 38
Rückfahrkamera 69
Rückfahrkameraeingang
(Camera Input) 61
Rückfahrkameraeinstellungen
(Rear View Camera Setting)
69
Rufzeichen (Ringtone) 53

S

SensMe™ 33
Shuffle Play
(Shuffle) 30, 32, 38
Sicherheitsfunktion
(Security Control) 68
Sicherung 75
Signalton (Beep) 60
Speicherbelegungsautomatik
(BTM) 25
Sprachcode 83

T

Tastenbeleuchtung
(Key Illumination) 61
Telefonieren mit
Freisprecheinrichtung 45
Tiefsttonlautsprecher
einstellen (Subwoofer) 17, 63
Tiefsttonlautsprecher,
Lautstärke
(Balance/Fader) 54, 62
Tiefsttonlautsprecher,
Position 55
Touchscreen-Kalibrierung
(Touch Panel Adjust) 57

U

Uhr einstellen
(Clock Adjust) 68
Uhrzeit (CT) 26, 27, 60
Uhrzeitanzeige (Clock) 14, 64
Untertitelsprache (Subtitle,
DVD Subtitle Language)
23, 64
USB-Gerät 31
USB-Wiedergabefortsetzung
(USB Resume) 66

V

Verkehrsdurchsagen
(TA) 25, 26
Verkehrsfunksender (TP) 25

W

Wiedergabeeinstellungen
(Visual) 64
Wiedergabefortsetzung 23
Wiedergabefortsetzung für
mehrere Discs
(Multi Disc Resume) 66
Wiedergabemenü
(Play Menu) 23
Wiedergabesteuerung
(Video CD PBC) 27, 67
WMA 11, 72

Z

ZAPPIN™ 40
ZAPPIN-Signalton
(ZAPPIN Tone) 66
ZAPPIN-Wiedergabedauer
(ZAPPIN Time) 66
Zeitlupenwiedergabe 23
Zurücksetzen 17
Zusätzliche Geräte 69

Uit veiligheidsoverwegingen moet u dit apparaat in het dashboard van de auto installeren. Raadpleeg de bijgeleverde handleiding voor installatie/aansluitingen voor meer informatie over de installatie en aansluitingen.

Over deze handleiding

- Deze handleiding bevat instructies voor de XNV-L77BT, 770BT, L66BT en 660BT.
- De XNV-L77BT is het model dat als weergave wordt gebruikt voor illustratiedoeleinden.
- Raadpleeg voor details over de navigatiefunctie de brochure (verstrekt door TomTom) voor de navigatiemodule.

Waarschuwing

Stel het apparaat niet bloot aan regen of vocht. Dit kan brand of elektrische schokken tot gevolg hebben.
Open de behuizing niet. Dit kan elektrische schokken tot gevolg hebben.
Laat het apparaat alleen nakijken door bevoegde servicetechnici.

LET OP

De optische instrumenten in dit product vergroten het risico op oogletsel. De laserstraal van deze CD/DVD-speler is schadelijk voor de ogen, dus u mag de behuizing niet openen. Laat het apparaat alleen nakijken door bevoegde servicetechnici.

CLASS 1
LASER PRODUCT

Dit label bevindt zich aan de onderkant van het apparaat.

Het naamplaatje met de bedrijfsspanning, enzovoort bevindt zich aan de onderkant van de behuizing.



Hierbij verklaart Sony Corp. dat het apparaat XNV-L77BT/770BT/L66BT/660BT in overeenstemming is met de essentiële eisen en de andere relevante bepalingen van richtlijn 1999/5/EG.

Nadere informatie kunt u vinden op:
<http://www.compliance.sony.de/>

Het gebruik van deze radioapparatuur is niet toegestaan in het geografische gebied binnen een straal van 20 km vanaf het centrum van Ny-Alesund, Svalbard in Noorwegen.

Opmerking voor klanten: de volgende informatie is enkel van toepassing voor apparaten die verkocht worden in landen die de EU-richtlijnen in acht nemen

De fabricant van dit product is Sony Corporation, 1-7-1 Konan Minato-ku Tokyo, 108-0075 Japan.

De geautoriseerde vertegenwoordiging voor EMC en produkt veiligheid is Sony Deutschland GmbH, Hedelfinger Strasse 61, 70327 Stuttgart, Duitsland. Voor service- of garantie zaken verwijzen wij u graag naar de adressen in de afzonderlijke service/garantie documenten.



Verwijdering van oude elektrische en elektronische apparaten (Toepasbaar in de Europese Unie en andere Europese landen met gescheiden inzamelingsystemen)

Het symbool op het product of op de verpakking wijst erop dat dit product niet als huishoudelijk afval mag worden behandeld. Het moet echter naar een plaats worden gebracht waar elektrische en elektronische apparatuur wordt gerecycled. Als u ervoor zorgt dat dit product op de correcte manier wordt verwerkt, voorkomt u voor mens en milieu negatieve gevolgen die zich zouden kunnen voordoen in geval van verkeerde afvalbehandeling. De recycling van materialen draagt bij tot het vrijwaren van natuurlijke bronnen. Voor meer details in verband met het recyclen van dit product, neemt u contact op met de gemeentelijke instanties, het bedrijf of de dienst belast met de verwijdering van huishoudafval of de winkel waar u het product hebt gekocht.

Accessoires waarop dit van toepassing is:
Afstandsbediening, Microfoon, GPS-antenne



Verwijdering van oude batterijen (in de Europese Unie en andere Europese landen met afzonderlijke inzamelingsystemen)

Dit symbool op de batterij of verpakking wijst erop dat de meegeleverde batterij van dit product niet als huishoudelijk afval behandeld mag worden. Op sommige batterijen kan dit symbool voorkomen in combinatie met een chemisch symbool. De chemische symbolen voor kwik (Hg) of lood (Pb) worden toegevoegd als de batterij meer dan 0,0005 % kwik of 0,004 % lood bevat. Door deze batterijen op juiste wijze af te voeren, voorkomt u voor mens en milieu negatieve gevolgen die zich zouden kunnen voordoen in geval van verkeerde afvalbehandeling. Het recyclen van materialen draagt bij tot het vrijwaren van natuurlijke bronnen.

In het geval dat de producten om redenen van veiligheid, prestaties dan wel in verband met data-integriteit een permanente verbinding met batterij vereisen, dient deze batterij enkel door gekwalificeerd servicepersoneel vervangen te worden. Om ervoor te zorgen dat de batterij op een juiste wijze zal worden behandeld, dient het product aan het eind van zijn levenscyclus overhandigd te worden aan het desbetreffende inzamelingspunt voor de recyclage van elektrisch en elektronisch materiaal.

Voor alle andere batterijen verwijzen we u naar het gedeelte over hoe de batterij veilig uit het product te verwijderen. Overhandig de batterij bij het desbetreffende inzamelingspunt voor de recyclage van batterijen.

Voor meer details in verband met het recyclen van dit product of batterij, neemt u contact op met de gemeentelijke instanties, het bedrijf of de dienst belast met de verwijdering van huishoudafval of de winkel waar u het product hebt gekocht.

Opmerking over de lithiumbatterij

Stel de batterij niet bloot aan extreem hoge temperaturen, zoals direct zonlicht, vuur, enzovoort.

Waarschuwing als het contactslot van de auto geen ACC-positie heeft

Zorg ervoor dat u de functie voor automatisch uitschakelen instelt (pagina 58). Hiermee wordt het apparaat na de ingestelde tijdsduur automatisch volledig uitgeschakeld nadat u het apparaat hebt uitgeschakeld. Zo voorkomt u dat de accu leeg raakt. Als u de functie voor automatisch uitschakelen niet instelt, houdt u **(SOURCE/OFF)** ingedrukt totdat het scherm verdwijnt wanneer u het contactslot uitzet.

Om de demonstratie (Demo) te annuleren, zie pagina 62.



Opmerkingen over veiligheid	8
Opmerkingen over de installatie	8
Auteursrechten	9
Opmerkingen over Bluetooth	10
Afspeelbare discs en symbolen die in deze handleiding worden gebruikt	11
Locatie en functie van de bedieningselementen	12
Hoofdeenheid	12
Kaartafstandsbediening RM-X170	15

Aan de slag

Het apparaat opnieuw instellen	17
De initiële instellingen uitvoeren	17
De kaartafstandsbediening voorbereiden	17

Basisbewerkingen

De navigatiefunctie gebruiken	18
Naar de radio luisteren	19
Discs afspelen	21

Geavanceerde bewerkingen — Radio

Zenders opslaan en ontvangen	25
Automatisch opslaan — BTM	25
Handmatig opslaan	25
Opgeslagen zenders ontvangen	25
RDS	25
Overzicht	25
AF en TA instellen	26
PTY selecteren	26
CT instellen	27

Geavanceerde bewerkingen — Discs

PBC-functies gebruiken — Afspeelbediening	27
Audio-instellingen configureren	28
De audiotaal/-indeling wijzigen	28
Het audiokanaal wijzigen	28
Het audio-uitvoerniveau aanpassen — Dolby D-niveau	28
Discs vergrendelen — Kinderbeveiliging	29
Kinderbeveiliging inschakelen	29
Regio en bijbehorend filmbeperkingsniveau wijzigen	29
Herhaaldelijk en willekeurig afspelen	30
Rechtstreeks afspelen	31

Bewerkingen voor USB-apparaten

Een USB-apparaat afspelen	31
Herhaaldelijk en willekeurig afspelen	32
Genieten van muziek op basis van uw stemming — SensMe™	32
Voordat u de SensMe™-functie gebruikt	32
"SensMe™ Setup" en "Content Transfer" installeren op de computer	33
Een USB-apparaat registreren met "SensMe™ Setup"	33
Tracks overzetten naar het USB-apparaat met "Content Transfer"	33
Tracks in het kanaal afspelen — SensMe™ channels	34
Tracks afspelen via de stemmingskaart — SensMe™ mood	35

iPod-bewerkingen

Een iPod afspelen	36
De weergavestand instellen	37
Herhaaldelijk en willekeurig afspelen	37
Een iPod rechtstreeks bedienen — Passagiersbediening	38

vervolg op volgende pagina →

Nuttige functies

Tracks/beelden/videobestanden in een lijst weergeven — List	38
Een track/beeld/videobestand selecteren	38
Een bestandstype selecteren	39
Zoeken naar een track door te luisteren naar een gedeelte van een track — ZAPPIN™	39
Gesture Command (bediening door middel van gebaren) gebruiken	39

Handsfree bellen en audio streamen — Bluetooth

Voordat u de Bluetooth-functie gebruikt	40
Basisprocedure van de Bluetooth-functie	40
Bluetooth-statusaanduiding	41
De externe microfoon installeren	41
Koppelen	41
Zoeken vanaf dit apparaat	42
Zoeken vanaf het Bluetooth-apparaat	42
Verbinden	43
Handsfree bellen	44
Bellen	44
Gesprekken ontvangen	45
Bewerkingen tijdens een gesprek	46
Telefoonboekbeheer	46
Telefoonboekgegevens opslaan	46
In een telefoonboek bladeren op een mobiele telefoon	47
Telefoonboekgegevens verwijderen	48
Een contactpersoon bewerken	48
Beheer van gespreksgegevens	49
Gespreksgeschiedenis	49
Snelkeuzetoets	49
De persoonlijke gegevens vergrendelen	50
Audio streamen	50
Luisteren naar een Bluetooth-apparaat via dit apparaat	50
Het Bluetooth-apparaat bedienen met dit apparaat	50
Bluetooth-instellingen	51

Geluidsaanpassing

De geluidskwaliteit selecteren — EQ7	52
De equalizercurve aanpassen — EQ7 Tune	52
De geluidskenmerken aanpassen	52
Geluid optimaliseren voor de luisterpositie — Intelligent Time Alignment	53
De luisterpositie nauwkeurig kalibreren — Intelligent Time Alignment Tune	53
Luidsprekerconfiguratie en volume-instelling	54
Een virtuele middenluidspreker maken — CSO	54
Achterluidsprekers gebruiken als subwoofer — RBE	54
Het luidsprekervolume aanpassen	54

Monitor aanpassen

De hoek van de monitor aanpassen (Alleen XNV-L77BT/770BT)	55
Aanraakscherm kalibreren	55
Het achtergrondscherf instellen	55
De beeldkwaliteit aanpassen — Picture EQ	55
De beeldkwaliteit aanpassen	56
De breedte-/hoogteverhouding selecteren	56

Instellingen

Algemene bediening voor instellingen	57
Algemene instellingen	58
Geluidinstellingen	60
Scherminstellingen	61
DVD- en andere afspeelinstellingen	62
De beveiligingscode instellen	65
De klok instellen	65

Optionele apparaten gebruiken

Extra audio-/videoapparatuur	66
Achteruitkijkcamera	66
Instellingen voor de achteruitkijkcamera	66

Aanvullende informatie

Voorzorgsmaatregelen	67
Opmerkingen over het LCD-schermb	67
Opmerkingen over discs	68
Afspeelvolgorde van MP3-/WMA-/AAC-/ JPEG-/DivX [®] -/MPEG-4-bestanden	69
Over MP3-bestanden	69
Over WMA-bestanden	69
Over AAC-bestanden	69
Over JPEG-bestanden	69
Over DivX-video	69
Over DivX Video-on-Demand	69
Over MPEG-4-bestanden	69
Over iPod	70
Over de Bluetooth-functie	70
Onderhoud	71
Het apparaat verwijderen	72
Technische gegevens	72
Problemen oplossen	74
Foutmeldingen/berichten	78
Lijst met taal-/regiocodes	80
Index	81

Ondersteuningsite

Als u vragen hebt of de recentste ondersteuningsinformatie over dit product wilt hebben, gaat u naar de onderstaande website:

<http://support.sony-europe.com/>

Levert informatie over:

- Modellen en fabrikanten van compatibele digitale audiospelers
- Modellen en fabrikanten van compatibele mobiele telefoons en veelgestelde vragen over de Bluetooth-functie

Opmerkingen over veiligheid

- Houd u aan de lokale verkeersregels, wetgeving en overheidsvoorschriften.
- Tijdens het autorijden
 - Bekijk of bedien het apparaat niet, omdat dit uw aandacht kan afleiden en kan leiden tot ongelukken. Parkeer uw auto op een veilige plaats als u het apparaat wilt bekijken of bedienen.
 - Gebruik de instelfunctie of andere functies niet. Deze kunnen uw aandacht van de weg afleiden.
 - **Wanneer u achteruitrijdt met de auto, moet u uit veiligheidsoverwegingen goed omkijken en nauwkeurig op de omgeving letten, zelfs als de achteruitkijkcamera is aangesloten. Vertrouw nooit alleen op de achteruitkijkcamera.**
- Tijdens het gebruik
 - Steek uw handen of vingers of vreemde voorwerpen niet in het apparaat terwijl dit actief is, omdat dit letsel of schade aan het apparaat tot gevolg kan hebben.
 - Houd kleine onderdelen buiten het bereik van kinderen.
 - Maak de veiligheidsgordels vast om letsel te voorkomen wanneer de auto plotseling beweegt.

Ongelukken voorkomen

Beelden worden pas weergegeven als u de auto hebt geparkeerd en de handrem gebruikt. Wanneer de auto beweegt tijdens het afspelen van video, wordt het beeld automatisch overgeschakeld naar het achtergrondschermbild nadat de onderstaande waarschuwing is weergegeven.

"Video blocked for your safety."

De monitor die is aangesloten op REAR VIDEO OUT, is actief wanneer de auto beweegt. Het beeld op het scherm wordt overgeschakeld naar het achtergrondschermbild, maar de audiobron kan nog wel worden gehoord.

U moet tijdens het rijden het apparaat niet bedienen of naar de monitor kijken.

Opmerkingen over de installatie

- We raden aan dat dit apparaat wordt geïnstalleerd door een bevoegde servicetechnicus of onderhoudsmonteur.
 - Als u dit apparaat zelf probeert te installeren, moet u de bijgeleverde handleiding voor installatie/aansluitingen raadplegen en het apparaat op de juiste manier installeren.
 - Een onjuiste installatie kan ervoor zorgen dat de accu leeg loopt of kortsluiting veroorzaakt.
- Als het apparaat niet correct werkt, controleert u eerst de aansluitingen. Raadpleeg hierbij de bijgeleverde handleiding voor installatie/aansluitingen. Controleer de zekering wanneer alles in orde is.
- Zorg ervoor dat het oppervlak van het apparaat niet wordt beschadigd.
 - Stel het oppervlak van het apparaat niet bloot aan chemicaliën, zoals insecticide, haarklak, insectenverdelgingsmiddel, enzovoort.
 - Laat materiaal van rubber of plastic niet langdurig in contact komen met het apparaat. Als dit wel gebeurt, kan de afwerking van het apparaat worden aangetast of kan het apparaat worden vervormd.
- Wanneer u het apparaat installeert, moet alles goed worden vastgezet.
- Zet de motor uit wanneer u het apparaat installeert. Als u het apparaat installeert terwijl de motor is ingeschakeld, kan de accu lopen of kan kortsluiting optreden.
- Let er tijdens de installatie op dat auto-onderdelen, zoals leidingen, buizen, de brandstoftank of bedrading, niet worden beschadigd als u een boor gebruikt. Dit kan brand of ongelukken tot gevolg hebben.
- De communicatiefuncties van de navigatiemodule zenden radiogolven uit zoals ook een mobiele telefoon dat doet. Installeer de navigatiemodule niet in de buurt van elektronische apparaten, enz., in de auto zodat er geen enkele vorm van interferentie kan plaatsvinden (alleen XNV-L77BT/L66BT).

Auteursrechten

 **DOLBY** Gefabriceerd onder licentie van
DIGITAL Dolby Laboratories.
"Dolby" en het symbool double-
D zijn handelsmerken van Dolby Laboratories.

Microsoft, Windows, Windows Vista en Windows Media en de bijbehorende logo's zijn handelsmerken of gedeponeerde handelsmerken van Microsoft Corporation in de Verenigde Staten en/of andere landen.

"DVD VIDEO", "DVD-R", "DVD-RW", "DVD+R" en "DVD+RW" zijn handelsmerken.



DivX[®], DivX Certified[®] en de bijbehorende logo's zijn gedeponeerde handelsmerken van DivX, Inc.

Het woordmerk *Bluetooth* en de logo's van Bluetooth zijn eigendom van Bluetooth SIG, Inc. en Sony Corporation gebruikt deze items onder licentie. Overige handelsmerken en merknamen zijn eigendom van de respectieve eigenaars.

ZAPPIN is een handelsmerk van Sony Corporation.



12 TONE ANALYSIS en het bijbehorende logo zijn handelsmerken van Sony Corporation.



"WALKMAN" en het "WALKMAN"-logo zijn gedeponeerde handelsmerken van Sony Corporation.



SensMe en het SensMe-logo zijn handelsmerken of gedeponeerde handelsmerken van Sony Ericsson Mobile Communications AB.



Muziekerkenningstechnologie en verwante gegevens worden verschaft door Gracenote[®]. Gracenote is de industriestandaard op het gebied van muziekerkenningstechnologie en verwante levering van inhoud. Ga voor meer informatie naar www.gracenote.com.

Cd- en muziekverwante gegevens van Gracenote, Inc., copyright © 2000-2010 Gracenote. Gracenote Software, copyright © 2000-2010 Gracenote. Dit product en deze service vallen mogelijk onder één of meer octrooien van Gracenote. Raadpleeg de website van Gracenote voor een niet-volledige lijst van de desbetreffende Gracenote-octrooien.

Gracenote, CDDB, MusicID, het Gracenote-logo en -logotype en het logo "Powered by Gracenote" zijn handelsmerken of gedeponeerde handelsmerken van Gracenote in de Verenigde Staten en/of andere landen.

Dit product gebruik lettertypegegevens waarvoor een licentie is verleend aan Sony door Monotype Imaging Inc. of zijn partners.

iPhone, iPod, iPod classic, iPod nano en iPod touch zijn handelsmerken van Apple Inc., gedeponeerd in de VS en andere landen.

Apple, Macintosh en iTunes zijn handelsmerken van Apple Inc., gedeponeerd in de Verenigde Staten en andere landen.

TomTom is een handelsmerk van TomTom N.V.

VOOR DIT PRODUCT WORDT EEN LICENTIE VERLEEND ONDER DE MPEG-4 VISUAL PATENT PORTFOLIO LICENSE VOOR PERSOONLIJK EN NIET-COMMERCEEL GEBRUIK DOOR EEN KLANT VOOR HET DECODEREN VAN MPEG-4-VIDEO DIE IS GECODEERD DOOR EEN KLANT VOOR PERSOONLIJK EN NIET-COMMERCEEL GEBRUIK EN/OF IS VERKREGEN VAN EEN VIDEOLEVERANCIER DIE EEN LICENTIE VOOR MPEG-4-VIDEO HEEFT VERKREGEN VAN MPEG LA. ER WORDT GEEN LICENTIE VERLEEND OF GEÏMPliceERD VOOR ENIG ANDER GEBRUIK. AANVULLENDE INFORMATIE, WAARONDER INFORMATIE OVER PROMOTIONEEL, INTERN EN COMMERCEEL GEBRUIK EN LICENTIES VOOR DERGELIJK GEBRUIK, KUNT U VERKRIJGEN BIJ MPEG LA, LLC. GA NAAR [HTTP://WWW.MPEGLA.COM](http://WWW.MPEGLA.COM)

Opmerkingen over Bluetooth

Let op

IN GEEN GEVAL IS SONY AANSPRAKELIJK VOOR ENIGE INCIDENTELE OF INDIRECTE SCHADE, GEVOLGSCHADE OF ANDERE SCHADE, INCLUSIEF MAAR NIET BEPERKT TOT WINSTDERIVING, INKOMSTENVERLIES, GEGEVENSVERLIES, HET NIET KUNNEN GEBRUIKEN VAN HET PRODUCT OF BIJBEHORENDE APPARATUUR, UITVALTIJD EN DE TIJD VAN DE AANKOPER GERELATEERD AAN OF VOORTVLOEIEND UIT HET GEBRUIK VAN DIT PRODUCT, BIJBEHORENDE HARDWARE EN/OF SOFTWARE.

BELANGRIJKE KENNISGEVING

Veilig en efficiënt gebruik

Wijzigingen of aanpassingen van dit apparaat die niet nadrukkelijk zijn goedgekeurd door Sony, kunnen het gebruiksrecht van de gebruiker teniet doen.

Controleer voordat u dit product gebruikt de uitzonderingen, vanwege nationale vereisten of beperkingen, met betrekking tot het gebruik van Bluetooth-apparatuur.

Autorijden

Controleer de wetgeving en de voorschriften met betrekking tot het gebruik van mobiele telefoons en handsfree apparaten in de gebieden waar u rijdt.

Let altijd aandachtig op tijdens het autorijden en verlaat de weg en parkeer de auto voordat u belt of een gesprek ontvangt als de verkeersomstandigheden dit noodzakelijk maken.

Verbinding maken met andere apparaten

Wanneer u verbinding maakt met andere apparaten, moet u eerst de bijbehorende gebruikershandleiding lezen voor gedetailleerde veiligheidsinstructies.

Blootstelling aan radiofrequenties

RF-signalen beïnvloeden wellicht onjuist geïnstalleerde of onvoldoende afgeschermd elektronische systemen in auto's, zoals elektronische brandstofinjectiesystemen, elektronische anti-blokkeersystemen (anti-slip), elektronische snelheidsbeperkingssystemen of airbagsystemen. Voor installatie van of onderhoud aan dit apparaat kunt u het beste contact opnemen met de fabrikant van uw auto of een vertegenwoordiger van de fabrikant. Onjuiste installatie of onjuist onderhoud kan gevaarlijk zijn en kan eventuele garanties die van toepassing zijn op dit apparaat, ongeldig maken. Raadpleeg de fabrikant van uw auto om te controleren of het gebruik van uw mobiele telefoon in de auto niet van invloed is op de elektronische systemen van de auto.

Controleer regelmatig of alle onderdelen van het draadloze apparaat correct in de auto zijn gemonteerd en correct functioneren.

Noodoproepen

Dit handsfree Bluetooth-apparaat voor in de auto en het elektronische apparaat dat is aangesloten op het handsfree apparaat, maken gebruik van zowel radiosignalen, mobiele telefoonnetwerken en vaste telefoonnetwerken als door de gebruiker geprogrammeerde functies, waardoor de verbinding niet in alle omstandigheden kan worden gegarandeerd.

Vertrouw daarom voor belangrijke communicatie (zoals medische noodgevallen) niet alleen op elektronische apparaten.

Houd er rekening mee dat als u wilt bellen of gesprekken wilt ontvangen, het handsfree apparaat en het elektronische apparaat dat is verbonden met het handsfree apparaat, moeten zijn ingeschakeld in een servicegebied met voldoende mobiele ontvangst.

Noodoproepen zijn wellicht niet mogelijk op alle mobiele telefoonnetwerken of wanneer bepaalde netwerkdiensten en/of telefoonfuncties worden gebruikt.

Controleer dit bij uw lokale serviceprovider.

Afspeelbare discs en symbolen die in deze handleiding worden gebruikt

Op dit apparaat kunnen verschillende video-/audiodiscs worden afgespeeld. Aan de hand van de volgende tabel kunt u controleren of een disc door dit apparaat wordt ondersteund. Daarnaast kunt u controleren welke functies beschikbaar zijn voor een bepaald type disc.

	Discsymbool in de handleiding	Discindeling
VIDEO	DVD	DVD VIDEO
		DVD-R* ¹ / DVD-R DL* ¹ / DVD-RW* ¹ (Videostand/VR-stand)
		DVD+R* ¹ / DVD+R DL* ¹ / DVD+RW* ¹
	VCD	Video-CD (Ver. 1.0/1.1/2.0)
AUDIO	CD	Audio-CD
		CD-ROM* ² / CD-R* ² / CD-RW* ²

*1 Audiobestanden kunnen ook worden opgeslagen.

*2 Video-/beeldbestanden kunnen ook worden opgeslagen.

Opmerking

"DVD" wordt in deze handleiding gebruikt als een algemene term voor DVD VIDEO's, DVD-R's/DVD-RW's en DVD+R's/DVD+RW's.

In de volgende tabel worden de ondersteunde compressie-indelingen en de bijbehorende bestandstypen weergegeven.

De beschikbare functies zijn afhankelijk van de indeling, ongeacht het type disc. De onderstaande symbolen voor de indelingen worden weergegeven naast de beschrijving van de beschikbare functies voor de betreffende indeling.

Indelingssymbool in de handleiding	Bestandstype
MP3	MP3-audiobestand
WMA	WMA-audiobestand
AAC	AAC-audiobestand
JPEG	JPEG-beeldbestand
DivX	DivX [®] -videobestand
MPEG-4	MPEG-4-videobestand

Tip

Zie pagina 69 voor meer informatie over compressie-indelingen.

Opmerking

Als een disc slecht is opgenomen, is het zelfs mogelijk dat ook een compatibele disc niet kan worden afgespeeld.

Hoofdeenheid

XNV-L77BT/770BT

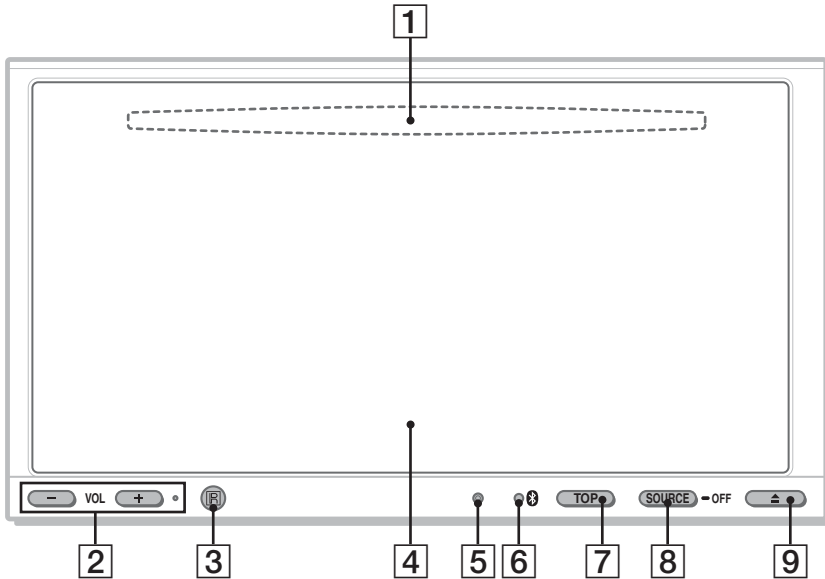

Zie de vermelde pagina's voor meer informatie.

1 Discsleuf (bevindt zich achter het voorpaneel) pagina 21

2 VOL (volume) -/+* toetsen

3 Ontvanger voor de kaartafstandsbediening

4 Display/aanraakscherm

5 Hersteltoets pagina 17

6 Signaalaanduiding voor  (Bluetooth) pagina 41

7 TOP toets

Het hoofdmenu openen.

8 SOURCE/OFF toets

Druk op de toets om de stroom in te schakelen/de bron te wijzigen: "Tuner" (radio), "Disc", "AUX" (randapparatuur), "USB/iPod", "BT Audio" (Bluetooth-audio). Druk ongeveer 1 seconde op de toets om de stroom uit te schakelen.

Druk meer dan 2 seconden op de toets om het apparaat volledig uit te schakelen.

9  (openen/sluiten) toets pagina 21

* De VOL + toets is voorzien van een voelstip.

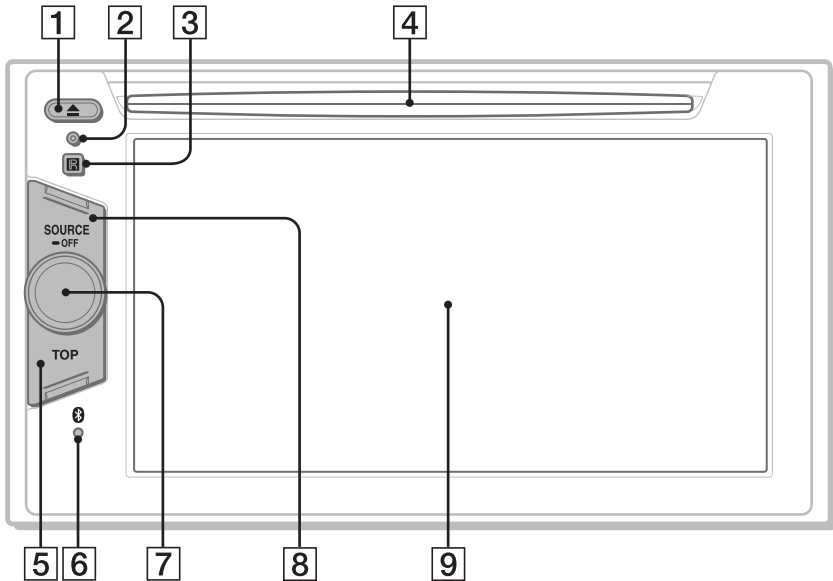

Zie de vermelde pagina's voor meer informatie.

- 1 ▲ (Uitwerpen) toets pagina 22
- 2 Hersteltoets pagina 17
- 3 Ontvanger voor de kaartafstandsbediening
- 4 Discsleuf pagina 21
- 5 TOP toets
De bronlijst openen.

6 Signaalaanduiding voor  (Bluetooth) pagina 41

7 Volumeknop

8 SOURCE/OFF toets

Druk op de toets om de stroom in te schakelen/de bron te wijzigen: "Tuner" (radio), "Disc", "AUX" (randapparatuur), "USB/iPod", "BT Audio" (Bluetooth-audio). Druk ongeveer 1 seconde op de toets om de stroom uit te schakelen.

Druk meer dan 2 seconden op de toets om het apparaat volledig uit te schakelen.

9 Display/aanraakscherm

vervolg op volgende pagina →

Schermmweergaven

Wanneer er geen bron is geselecteerd:

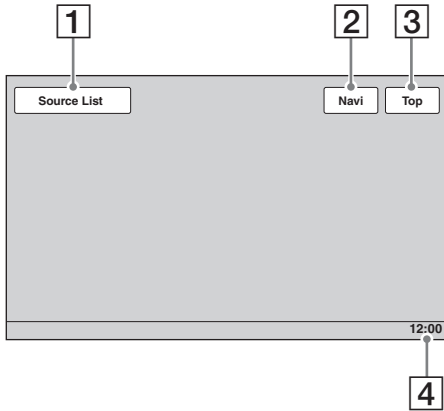

Hoofdmenu:

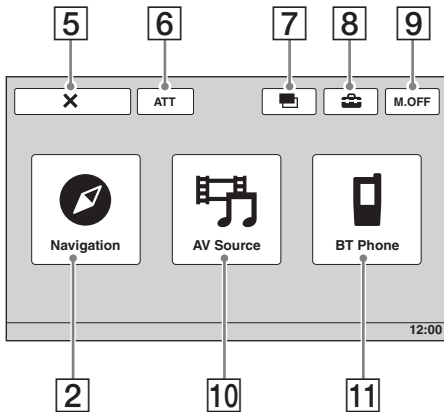

Bronlijst:

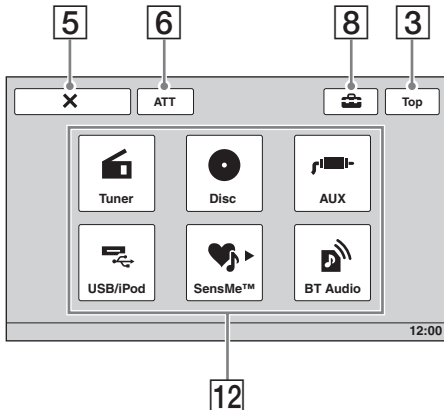

1 "Source List" toets

De bronlijst openen.

2 "Navi"/"Navigation" toets

Naar de navigatiestand gaan.

3 "Top" toets

Het hoofdmenu openen.

4 Klokweergave pagina 62, 65

5 X (sluiten) toets

Het menu sluiten.

6 "ATT" (dempen) toets*

Het geluid dempen. Raak de toets nogmaals aan om te annuleren.

7 [Weergave wisselen] toets

De weergavestand selecteren: "Navigation Only", "Dual Screen Navi + A/V (Large)", "Dual Screen Navi + A/V (Small)".

8 [instelling] toets

Het instelmenu openen.

9 "M.OFF" (monitor uit) toets

De monitor en toetsverlichting uitschakelen. Raak het scherm aan om de monitor en toetsverlichting weer in te schakelen.

10 "AV Source" toets

De bronlijst openen.

11 "BT Phone" toets

De Bluetooth Phone-stand openen.

12 Bronkeuzetoetsen

De bron wijzigen: "Tuner" (radio), "Disc", "AUX" (randapparatuur), "USB/iPod", "SensMe™", "BT Audio" (Bluetooth-audio).

* Wordt alleen weergegeven wanneer er een bron is geselecteerd.

Kaartafstandsbediening RM-X170

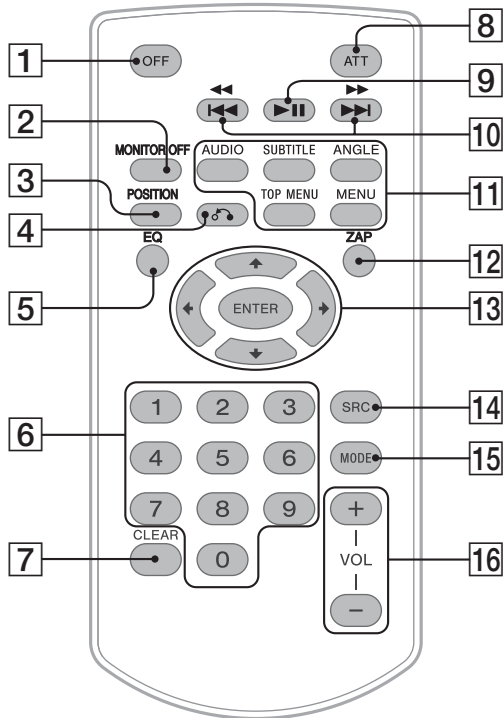

- De kaartafstandsbediening kan gewoonlijk worden gebruikt om de audifuncties te bedienen. Gebruik het aanraakscherm voor menubewerkingen.
- Zie de vermelde pagina's voor meer informatie.
- Verwijder het beschermende laagje vóór gebruik (pagina 17).

1 OFF toets

Druk op de toets om stroom uit te schakelen/ de bron te stoppen.
Houd de toets ingedrukt om het apparaat volledig uit te schakelen.

2 MONITOR OFF toets

De monitor en toetsverlichting uitschakelen.
Druk nogmaals op de toets om de monitor en toetsverlichting weer in te schakelen.

3 POSITION toets

De luisterpositie wijzigen ("Front L"/"Front R"/"Front"/"All"/"Custom"/"OFF").

4 ↶ (terug) toets

Terugkeren naar het vorige scherm/
terugkeren naar een menu op een VCD*1.

5 EQ (equalizer) toets

Een equalizercurve kiezen uit 7 muziktypen ("Xplod"/"Vocal"/"Edge"/"Cruise"/"Space"/"Gravity"/"Custom"/"OFF").

6 Cijfertoetsen pagina 31

Radio:

Druk op de toets om opgeslagen zenders te ontvangen.
Houd de toets ingedrukt om zenders op te slaan.

Disc/USB:

Een titel/hoofdstuk/track zoeken.

7 CLEAR toets

Een opgegeven nummer verwijderen.

volg op volgende pagina →

8 ATT (dempen) toets

Het geluid dempen. Druk nogmaals op de toets om te annuleren.

9 ► (afspelen/onderbreken) toets

10 ◀◀ ◀/▶▶▶▶ toetsen

Radio:

Druk op de toetsen om automatisch af te stemmen op zenders.

Houd de toetsen ingedrukt om handmatig een zender te zoeken.

Disc*²/USB:

Druk op de toetsen om een hoofdstuk/track/scène/bestand over te slaan.

Houd de toetsen kort ingedrukt om de video snel terug/vooruit te spoelen.

Houd de toetsen ingedrukt om de track snel terug/vooruit te spoelen.

Bluetooth-audio*³:

Druk op de toetsen om een track over te slaan.

Houd de toetsen ingedrukt om de track snel terug/vooruit te spoelen.

11 Toetsen voor de afspelininstellingen voor de DVD

AUDIO :

De audiotaal/-indeling wijzigen.
(Voor VCD/CD/MP3/WMA/AAC/
MPEG-4: het audiokanaal wijzigen.)

SUBTITLE :

De taal voor de ondertiteling wijzigen.

ANGLE :

De weergavehoek wijzigen.

TOP MENU :

Het hoofdmenu op een DVD openen.

MENU :

Het menu op een disc openen.

12 ZAP toets

De ZAPPIN™-stand openen.

13 ◀/↑/↓/▶ (cursor)/ENTER toetsen

pagina 21

Het menu op een DVD bedienen.

14 SRC (bron) toets

De stroom inschakelen/de bron wijzigen:
"Tuner" (radio), "Disc", "AUX"
(randapparatuur), "USB/iPod", "BT Audio"
(Bluetooth-audio).

15 MODE toets

Druk op de toets om de radioband te selecteren (FM/MW/LW)/een randapparaat te selecteren (AUX1/AUX2)*⁴.

16 VOL (volume) +/- toetsen

*1 Wanneer met een PBC-functie wordt afgespeeld.

*2 De bediening is afhankelijk van de disc
(pagina 23).

*3 De bediening is afhankelijk van het aangesloten
Bluetooth-apparaat.

*4 Wanneer er twee randapparaten worden gebruikt.

Opmerking

Als het apparaat wordt uitgeschakeld en het scherm verdwijnt, kan het apparaat niet worden bediend met de kaartafstandsbediening, tenzij op (SOURCE/OFF) op de hoofdeenheid wordt gedrukt of er een disc wordt geplaatst om het apparaat te activeren.

Aan de slag

Het apparaat opnieuw instellen

Voordat u het apparaat voor het eerst gebruikt of na het vervangen van de accu of het wijzigen van de aansluitingen, moet u het apparaat opnieuw instellen.

Druk de hersteltoets in (pagina 12) met een puntig voorwerp, zoals een balpen.

Opmerking

Als u de hersteltoets indrukt, worden de klokinstelling en bepaalde opgeslagen gegevens gewist.

De initiële instellingen uitvoeren

Nadat u het apparaat opnieuw hebt ingesteld, wordt het scherm voor de initiële instellingen weergegeven.

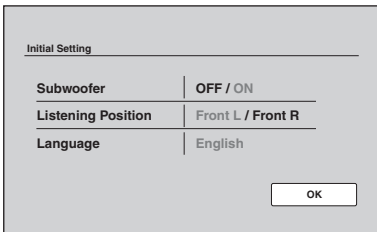

1 Raak "Subwoofer" aan om de status van de subwooferaansluiting in te stellen.

Stel "ON" in als er een subwoofer is aangesloten of "OFF" als dit niet het geval is.

2 Raak "Listening Position" aan om de luisterpositie in te stellen.

Stel "Front L" in als uw luisterpositie linksvoor is of "Front R" als deze rechtsvoor is.

3 Raak "Language" aan om de schermtaal in te stellen.

Raak dit item herhaaldelijk aan tot de gewenste taal (Engels/Spaans/Russisch) wordt weergegeven.

4 Raak "OK" aan.

Het instellen is voltooid.

Deze instelling kan verder worden geconfigureerd in het instelmenu.

- Zie pagina 61 voor meer informatie over het instellen van de status van de subwooferaansluiting.

- Zie "Geluid optimaliseren voor de luisterpositie — Intelligent Time Alignment" op pagina 53 voor meer informatie over het instellen van de luisterpositie.
- Zie pagina 58 voor meer informatie over het instellen van de schermtaal.

De kaartafstandsbediening voorbereiden

Voordat u de kaartafstandsbediening gebruikt, moet u het plastic beschermlaagje verwijderen.

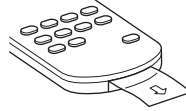

1 Sluit de navigatiemodule aan op de autodock.

Zie voor details de bijgeleverde handleiding voor installatie/aansluiting.

2 Druk op (TOP), raak daarna aan in het topmenu.

Het scherm voor het selecteren van de weergavestand verschijnt.

De opties van de weergavestand zijn de volgende.

"Navigation Only": Toont alleen het navigatiescherm.

"Dual Screen Navi + A/V (Large)": Toont de actuele audio/video-bron op het navigatiescherm.

"Dual Screen Navi + A/V (Small)": Toont de toets van de actuele audio/video-bron op het navigatiescherm.

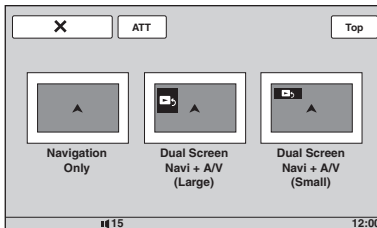

3 Raak de weergavestand van uw keuze aan.

Wanneer u "Navigation only" selecteert

Het navigatiescherm verschijnt en u kunt vervolgens de navigatiefunctie gebruiken.

Wanneer u "Dual Screen Navi + A/V (Large)" of "Dual Screen Navi + A/V (Small)" selecteert

Het scherm voor het selecteren van de positie van de audio/video-bron en toetsen.

1 Raak de positie van uw keuze aan.

2 Raak het scherm aan in het navigatiegebied.
De audio/video-bron en toetsen verdwijnen en u kunt vervolgens de navigatiefunctie gebruiken.

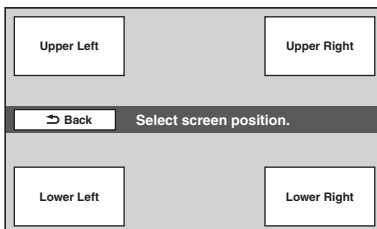

Raadpleeg voor nadere details over de bediening van de navigatie de brochure (verstrekkt door TomTom) voor de navigatiemodule.

Opmerkingen

- Tijdens de bediening van de navigatie, klinkt er geen bedieningsgeluid, ook al is "Beep" ingesteld op "ON."
- De bediening van de navigatie kan niet worden uitgevoerd door middel van de kaart-afstandsbediening.
- De gesproken aanwijzingen worden alleen uitgestuurd via de voorluidsprekers en het volume van de gesproken aanwijzingen is onafhankelijk van de gewone volumeregeling.

Overschakelen naar de actuele audio/video-bron

Houd (TOP) ingedrukt.

U kunt terugschakelen naar de navigatiestand door (TOP) ingedrukt te houden.

Wanneer u "Dual Screen Navi + A/V (Large)" of "Dual Screen Navi + A/V (Small)" selecteert als weergavestand

U kunt ook volgens de volgende methode overschakelen naar de actuele audio/video-bron.

Voor "Dual Screen Navi + A/V (Large)", raak het gebied van de audio/video-bron aan.

Voor "Dual Screen Navi + A/V (Small)", raak  aan.

Raak, als u wilt terugschakelen naar de navigatiestand, "Navi" aan in het ontvangst/weergave-scherm.

De navigatiemodule loskoppelen

Druk op de knop op de autodock als u de navigatiemodule wilt losmaken en verwijderen.

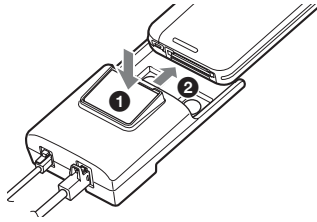

Opmerking

Sluit de navigatiemodule alleen aan en koppel deze alleen los wanneer het contact van de auto uitstaat en de Aan/Uit-indicator is uitgeschakeld.

Naar de radio luisteren

1

Raak "Source List" en "Tuner" aan.

Raak in het hoofdmenu "AV Source" en "Tuner" aan.
Het scherm voor radio-ontvangst wordt weergegeven.

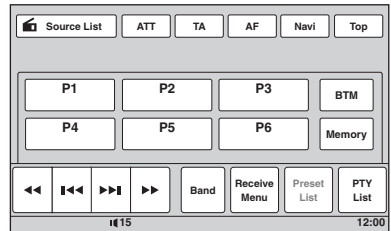

2

Raak "Band" aan.

De lijst met radiobanden wordt weergegeven.

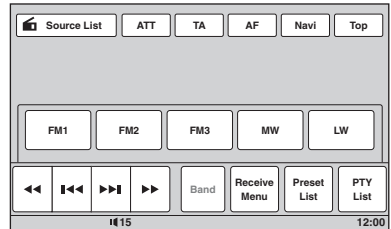

3

Raak de gewenste radioband ("FM1", "FM2", "FM3", "MW" of "LW") aan.

Raak "Band" aan om de lijst met radiobanden te sluiten.

4

Stem af op de gewenste zender.

Automatisch afstemmen

Raak <<</>>> aan.

Het zoeken stopt zodra een zender wordt ontvangen. Herhaal deze procedure tot de gewenste zender wordt ontvangen.

Handmatig afstemmen

Raak <</>> herhaaldelijk aan tot de gewenste frequentie wordt ontvangen.

Als u frequenties wilt blijven overslaan, blijft u <</>> aanraken.

vervolg op volgende pagina →

Bedieningselementen voor ontvangst

Raak het scherm aan als de bedieningselementen voor ontvangst niet worden weergegeven.

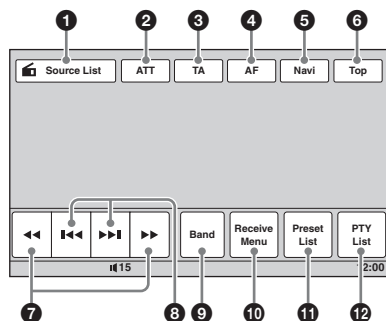

Nr.	Item	Aanraken
1	"Source List"	De bronlijst openen. (pagina 14)
2	"ATT"	Het geluid dempen. Raak de toets nogmaals aan om te annuleren.
3	"TA"	TA in RDS instellen. (pagina 26)
4	"AF"	AF in RDS instellen. (pagina 26)
5	"Navi"	Naar de navigatiestand gaan. (pagina 18)
6	"Top"	Het hoofdmenu openen. (pagina 14)
7	◀◀/▶▶	Handmatig afstemmen. Blijf de toetsen aanraken om frequenties te blijven overslaan.
8	◀◀/▶▶	Automatisch afstemmen.
9	"Band"	De lijst met radiobanden openen en de radioband wijzigen.
10	"Receive Menu"	Het ontvangstmenu openen. Dit menu bevat de volgende items. <ul style="list-style-type: none"> • "Mono": raak dit item aan om de monostand te activeren als de FM-ontvangst van slechte kwaliteit is. Als u stereo-ontvangst wilt herstellen, selecteert u "OFF". • "Local": raak dit item aan om alleen af te stemmen op zenders met een sterk signaal. Als u wilt afstemmen op normale zenders, selecteert u "OFF". • "Regional" (pagina 26)
11	"Preset List"	Opgeslagen zenders in een lijst weergegeven of zenders opslaan. (pagina 25)
12	"PTY List"	De PTY-lijst openen. (pagina 26)

Aanduidingen tijdens ontvangst

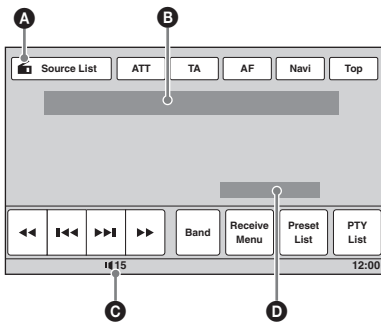

- A** Pictogram voor huidige bron*¹
- B** Radiobandnummer, voorinstelnummer*², frequentie*³/status
- C** Volumenniveau*⁴
- D** Instelstatus (CSO, EQ7, RBE)

- *¹ Wordt alleen weergegeven wanneer de bedieningselementen worden weergegeven.
- *² Wordt alleen weergegeven wanneer een zender wordt ontvangen die in het geheugen is opgeslagen.
- *³ Tijdens ontvangst van een RDS-station wordt de programmaservicenaam weergegeven. Zie "RDS" op pagina 25 voor meer informatie.
- *⁴ Wanneer ATT is ingeschakeld, wordt weergegeven.

Discs afspelen

Mogelijk zijn bepaalde bewerkingen niet beschikbaar of beperkt beschikbaar. Dit is afhankelijk van de disc.

Raadpleeg de gebruiksaanwijzing die bij de disc is geleverd.

XNV-L77BT/770BT

1 Druk op op de hoofdeenheid.

Het voorpaneel wordt automatisch geopend.

2 Plaats de disc (met het label naar boven).

Het voorpaneel wordt automatisch gesloten en het afspelen wordt gestart.

XNV-L66BT/660BT

1 Plaats de disc (met het label naar boven).

Het afspelen wordt automatisch gestart.

Als het DVD-menu wordt weergegeven

Raak het item rechtstreeks aan in het DVD-menu.

U kunt ook het menubedieningspaneel gebruiken, dat u kunt weergeven door het scherm op een andere plaats dan het gebied met het menu-item aan te raken. Raak /// aan om de cursor te verplaatsen en raak "Enter" aan om de instelling te bevestigen.

Als het menubedieningspaneel niet wordt weergegeven wanneer u het scherm aanraakt, gebruikt u de kaartafstandsbediening.

Over het DVD-menu

Een film of muziekstuk op een DVD wordt onderverdeeld in verschillende delen. Deze delen worden "titels" genoemd. Wanneer u een DVD afspeelt die meerdere titels bevat, kunt u de gewenste titel selecteren in het hoofdmenu van de DVD. Wanneer u op een DVD bijvoorbeeld verschillende talen voor de ondertiteling/het geluid kunt selecteren, kunt u deze selecteren in het DVD-menu.

Als de disc JPEG-bestanden bevat

De diavoorstelling wordt automatisch gestart.

Het afspelen stoppen

Druk 1 seconde op .

Opmerking

Discs in DTS-indeling worden niet ondersteund. Er wordt geen geluid weergegeven als de DTS-indeling is geselecteerd.

vervolg op volgende pagina →

De disc uitwerpen

XNV-L77BT/770BT

1 Druk op **▲** op de hoofdeenheid.

Het voorpaneel wordt automatisch geopend en de disc wordt uitgeworpen.

2 Druk op **▲** op de hoofdeenheid om het voorpaneel te sluiten.

Opmerking

Het voorpaneel wordt automatisch gesloten nadat de waarschuwingstoon is weergegeven.

XNV-L66BT/660BT

Druk op **▲** op de hoofdeenheid.

Bedieningselementen voor afspelen

Raak het scherm aan als de bedieningselementen voor afspelen niet worden weergegeven.

Voor alle discs/indelingen

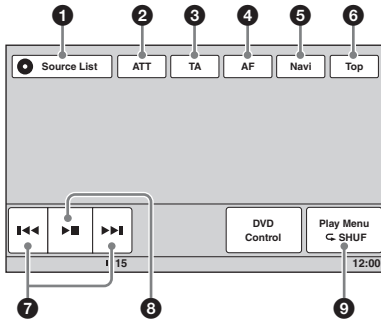

DVD

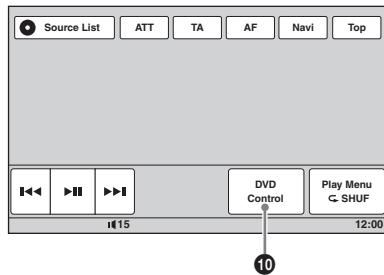

VCD

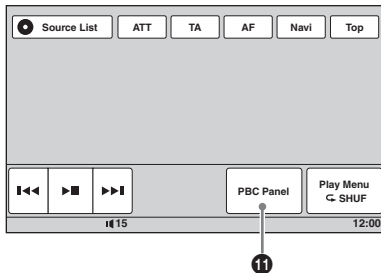

JPEG DivX MPEG-4

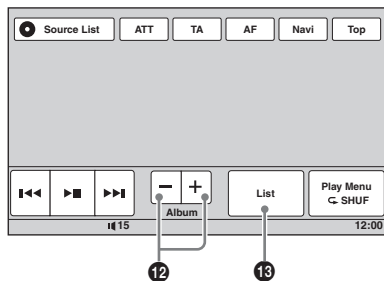

C D

MP3

WMA

AAC

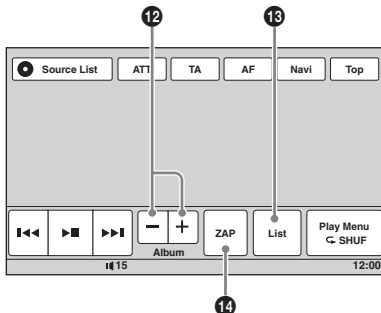

Nr.	Item	Aanraken
1	"Source List"	De bronlijst openen. (pagina 14)
2	"ATT"	Het geluid dempen. Raak de toets nogmaals aan om te annuleren.
3	"TA"	TA in RDS instellen. (pagina 26)
4	"AF"	AF in RDS instellen. (pagina 26)
5	"Navi"	Naar de navigatiestand gaan. (pagina 18)
6	"Top"	Het hoofdmenu openen. (pagina 14)
7	◀◀/▶▶	Een hoofdstuk/track/scène/beeld/bestand overslaan. Blijf de toetsen kort aanraken om de video snel terug/vooruit te spoelen; en raak de toetsen vervolgens herhaaldelijk aan om de snelheid te wijzigen (× 2 → × 12 → × 120 → × 2...)*1. Raak ▶▶ aan om te annuleren. Blijf de toetsen aanraken om de audiotrack snel terug/vooruit te spoelen. Terwijl het afspelen is onderbroken, blijft u ▶▶ aanraken om de video in slow motion af te spelen. Laat de toets los om te annuleren.
8	▶	Afspelen onderbreken/afspelen hervatten na een onderbreking.
9	"Play Menu"	Het afspeelmenu openen. Dit menu bevat de volgende items. <ul style="list-style-type: none"> • "Repeat"/"Shuffle" (pagina 30) • "Dolby D Level" (alleen bij het afspelen van DVD VIDEO) (pagina 28) • "Stereo" (alleen bij het afspelen van VCD/CD/MP3/WMA/AAC) (pagina 28) • "Image Turn" (alleen bij het afspelen van JPEG): raak dit item aan om een beeld linksom/rechtsom te draaien. • "Audio" (alleen bij het afspelen van DivX/MPEG-4) (pagina 28) • "Subtitle" (alleen bij het afspelen van DivX): raak dit item herhaaldelijk aan om de ondertiteling uit te schakelen/de taal voor de ondertiteling te selecteren.*2*3
10	"DVD Control"	Het DVD-bedieningsmenu openen. Dit menu bevat de volgende items. <ul style="list-style-type: none"> • "Audio": raak dit item herhaaldelijk aan om de taal/indeling voor audio te selecteren. (pagina 28)*2 • "Subtitle": raak dit item herhaaldelijk aan om de ondertiteling uit te schakelen/de taal voor de ondertiteling te selecteren.*2*3 • "Angle": raak dit item herhaaldelijk aan om de weergavehoek te wijzigen.*2 • "Top Menu": raak dit item aan om het hoofdmenu op de DVD te openen.*2 • "Menu": raak dit item aan om het menu op de disc te openen.*2
11	"PBC Panel"	Het bedieningspaneel voor het PBC-menu weergeven. (pagina 27)

vervolg op volgende pagina →

Nr.	Item	Aanraken
12	"Album" -/+	Een album (folder) overslaan voor MP3/WMA/AAC/JPEG/DivX/MPEG-4.
13	"List"	Tracks/beelden/videobestanden in een lijst weergeven. (pagina 38)
14	"ZAP"	De ZAPPIN-stand openen. (pagina 39)

*1 De snelheid is afhankelijk van de indeling of de opnamemethode.

*2 Niet beschikbaar afhankelijk van de disc.

*3 Wanneer het invoerveld van 4 tekens wordt weergegeven, voert u de taalcode (pagina 80) voor de gewenste taal in.

Opmerking

Als de disc meerdere bestandstypen bevat, kan alleen het geselecteerde bestandstype (audio/video/beeld) worden afgespeeld. Zie "Een bestandstype selecteren" op pagina 39 voor meer informatie over het selecteren van het bestandstype.

Opmerkingen over het afspelen van JPEG

- Als een groot beeld wordt gedraaid, kan het even duren voordat dit wordt weergegeven.
- Progressive JPEG-bestanden kunnen niet worden weergegeven.

Aanduidingen tijdens afspelen

Raak het scherm aan om de aanduidingen weer te geven.

Voor audiodiscs worden bepaalde aanduidingen altijd weergegeven tijdens het afspelen.

DVD **VCD** **JPEG** **DivX** **MPEG-4**

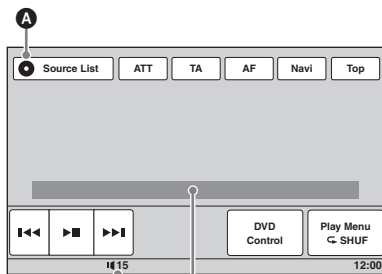

A Pictogram voor huidige bron

B Volumenniveau*1

C Indeling, afspeelstatus, verstreken speelduur*2, hoofdstuk/titel/album (map)/tracknummer*3*4, audio-indeling*5, instelstatus (CSO, EQ7, RBE)

D Afspeelstatus, verstreken speelduur*2

E Tracknaam, albumnaam, artiestennaam

F Weergave van albumhoes*6

G Indeling, tracknummer, albumnummer*7, instelstatus (CSO, EQ7, RBE)

*1 Wanneer ATT is ingeschakeld, wordt  weergegeven.

*2 Tijdens het afspelen van JPEG of VCD met de PBC-functie wordt geen aanduiding weergegeven.

*3 De aanduidingen zijn afhankelijk van de disc/indeling.

*4 Tijdens het afspelen van een VCD met de PBC-functie (pagina 27) wordt geen aanduiding weergegeven.

*5 Alleen DVD/DivX.

*6 De aanbevolen grootte is tussen 240 x 240 en 960 x 960 pixels.

*7 Alleen MP3/WMA/AAC.

C D **MP3** **WMA** **AAC**

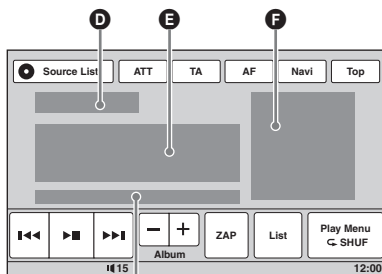

G

Zenders opslaan en ontvangen

Let op

Als u afstemt op zenders tijdens het rijden, moet u de BTM-functie (geheugen voor beste afstemming) gebruiken om ongelukken te vermijden.

Automatisch opslaan — BTM

1 Raak "Source List" en "Tuner" aan.

Als u de radioband wilt wijzigen, raakt u "Band" aan en selecteert u de gewenste radioband ("FM1", "FM2", "FM3", "MW" of "LW").

2 Raak "Preset List" en "BTM" aan.

Het apparaat slaat de zender op volgorde van frequentie op in de lijst met voorkeurszenders ("P1" tot en met "P6").

Er klinkt een pieptoon wanneer de instelling is opgeslagen.

Handmatig opslaan

1 Terwijl de zender wordt ontvangen die u wilt opslaan, raakt u "Preset List" aan.

2 Raak "Memory" aan en raak het nummer aan in de lijst ("P1" tot en met "P6").

Het nummer en het bevestigingsscherm worden weergegeven.

3 Raak "Yes" aan.

De zender wordt opgeslagen.

Opmerking

Als u een andere zender opslaat onder hetzelfde nummer, wordt de eerder opgeslagen zender vervangen.

Tip

Als een RDS-zender wordt opgeslagen, wordt de AF-/TA-instelling ook opgeslagen (pagina 26).

Opgeslagen zenders ontvangen

1 Selecteer de radioband en raak "Preset List" aan.

2 Raak het gewenste nummer ("P1" tot en met "P6") aan.

RDS

Overzicht

FM-zenders met de RDS-dienst (radiogegevenssysteem) sturen onhoorbare digitale informatie mee met het gewone radioprogrammasignaal.

Schermitems

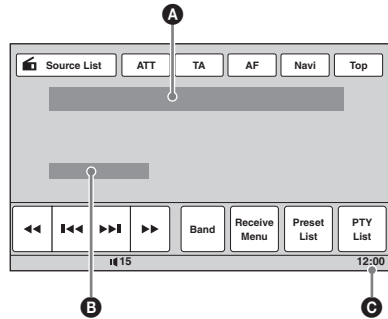

- A** Radiobandnummer, voorinstelnummer, frequentie (programmaservicenaam), RDS-gegevens, TA*¹
- B** Stereo*², RDS*³, TP*⁴
- C** Klokweergave

*¹ Tijdens verkeersinformatie.

*² Tijdens FM-ontvangst.

*³ Tijdens RDS-ontvangst.

*⁴ Tijdens ontvangst van het verkeersprogramma.

RDS-diensten

Dit apparaat biedt automatisch RDS-diensten op de volgende manier:

AF (alternatieve frequenties)

Hiermee wordt de zender met het sterkste signaal in een netwerk geselecteerd en wordt opnieuw op deze zender afgestemd. Als u deze functie gebruikt, kunt u onafgebroken naar hetzelfde programma luisteren tijdens een lange rit zonder dat u steeds handmatig op dezelfde zender hoeft af te stemmen.

TA (verkeersinformatie)/TP (verkeersprogramma)

Hiermee ontvangt u de huidige verkeersinformatie-/programma's. De huidige bron wordt onderbroken door eventuele verkeersinformatie-/programma's.

vervolg op volgende pagina →

PTY (programmatypen)

Hiermee geeft u het ontvangen programmatype weer. Hiermee zoekt u ook naar het geselecteerde programmatype.

CT (kloktijd)

Met de CT-gegevens van de RDS-uitzending wordt de klok ingesteld.

Opmerkingen

- In bepaalde landen/regio's zijn wellicht niet alle RDS-functies beschikbaar.
- RDS functioneert niet als het ontvangstsignaal te zwak is of als de zender waarop u hebt afgestemd, geen RDS-gegevens verzendt.

AF en TA instellen

1 Raak tijdens de ontvangst/het afspelen "AF" of "TA" aan om de functie in te schakelen.

Wanneer de functie wordt ingeschakeld, wordt de kleur van de toets gewijzigd.

Raak de toets nogmaals aan om de functie uit te schakelen.

RDS-zenders met de AF- en TA-instelling opslaan

U kunt RDS-zenders vooraf instellen met de AF-/TA-instelling. Als u de BTM-functie gebruikt, worden alleen RDS-zenders met dezelfde AF-/TA-instelling opgeslagen.

Als u handmatig vooraf instelt, kunt u zowel RDS- als niet-RDS-zenders instellen, elk met hun AF-/TA-instelling.

- 1 Stel AF/TA in en sla de zender vervolgens op met BTM of handmatig.

Noodberichten ontvangen

Als AF of TA is ingeschakeld, wordt de geselecteerde bron automatisch onderbroken door de noodberichten.

Tip

Als u het volume aanpast tijdens een verkeersbericht, wordt dat volume opgeslagen in het geheugen voor volgende verkeersberichten, onafhankelijk van het normale volume.

Een regionaal programma beluisteren — Regionaal

Als de AF-functie is ingeschakeld: met de fabrieksinstelling van het apparaat wordt ontvangst tot een bepaalde regio beperkt, zodat er niet automatisch wordt overgeschakeld naar een andere regionale zender met een sterkere frequentie.

Wanneer u het ontvangstgebied van dit regionale programma verlaat, schakelt u de regionale functie uit tijdens FM-ontvangst.

Raak "Receive Menu" en het vak "Regional" aan om "OFF" in te stellen.

Opmerking

Deze functie werkt niet in het Verenigd Koninkrijk en bepaalde andere gebieden.

Local Link-functie (alleen voor het Verenigd Koninkrijk)

Met deze functie kunt u andere lokale zenders in het gebied selecteren, ook als deze niet zijn opgeslagen onder nummers.

- 1 Raak tijdens de FM-ontvangst "Preset List" en een nummer ("P1" tot en met "P6") aan waaronder een lokale zender is opgeslagen.
- 2 Raak binnen 5 seconden nogmaals het nummer van de lokale zender aan. Herhaal dit tot de lokale zender wordt ontvangen.

PTY selecteren

1 Raak tijdens de FM-ontvangst "PTY List" aan.

De PTY-lijst wordt weergegeven als de zender PTY-gegevens uitzendt.

Als u door de lijst wilt schuiven, raakt u ▲/▼ aan.

2 Raak het gewenste programmatype aan.

Het apparaat zoekt een zender die het geselecteerde programmatype uitzendt.

Als u de PTY-lijst wilt sluiten, raakt u "PTY List" aan.

Programmatypen

"News" (Nieuws), "Current Affairs" (Actualiteiten), "Information" (Informatie), "Sport" (Sport), "Education" (Educatieve programma's), "Drama" (Toneel), "Cultures" (Cultuur), "Science" (Wetenschap), "Varied Speech" (Diversen), "Pop Music" (Populaire muziek), "Rock Music" (Rock-muziek), "Easy Listening" (Easy Listening), "Light Classics M" (Licht klassiek), "Serious Classics" (Klassiek), "Other Music" (Ander type muziek), "Weather & Metr" (Weerberichten), "Finance" (Financiën), "Children's Progs" (Kinderprogramma's), "Social Affairs" (Sociale zaken), "Religion" (Religie), "Phone In" (Phone In), "Travel & Touring" (Reizen), "Leisure & Hobby" (Ontspanning), "Jazz Music" (Jazz-muziek), "Country Music" (Country-muziek), "National Music" (Nationale muziek), "Oldies Music" (Oldies), "Folk Music" (Folk-muziek), "Documentary" (Documentaires)

Opmerking

U kunt deze functie niet gebruiken in bepaalde landen/regio's waar geen PTY-gegevens beschikbaar zijn.

CT instellen

1 Stel "CT" in op "ON" bij de instellingen (pagina 58).

Opmerkingen

- *Het is mogelijk dat de CT-functie niet werkt, ook al wordt er wel een RDS-zender ontvangen.*
- *Er kan een verschil zijn tussen de tijd van de CT-functie en de werkelijke tijd.*

Geavanceerde bewerkingen — Discs

PBC-functies gebruiken — Afspeelbediening

VCD

Het PBC-menu assisteert interactief bij de bewerkingen wanneer een PBC-compatibele VCD wordt afgespeeld.

- 1 Start het afspelen van een PBC-compatibele VCD.**
Het PBC-menu wordt weergegeven.
- 2 Raak "PBC Panel" aan.**
Het menubedieningspaneel wordt weergegeven.
- 3 Raak de cijfertoetsen aan om het gewenste item te selecteren en raak "Enter" aan.**
- 4 Volg de instructies uit het menu voor interactieve bewerkingen.**
Als u wilt terugkeren naar het vorige scherm, drukt u op .
Als u de bedieningselementen wilt verbergen, raakt u "Close" aan.

Afspelen zonder de PBC-functie

- 1 Terwijl het apparaat is uitgeschakeld, raakt u "Source List" en  aan.**
- 2 Raak "Visual" aan.**
Het menu met beeldinstellingen wordt weergegeven.
- 3 Raak /▼ aan om te schuiven en raak "Video CD PBC" aan om "OFF" in te stellen.**
- 4 Start het afspelen van een VCD.**
Het PBC-menu wordt niet weergegeven tijdens het afspelen.

Opmerkingen

- *De menu-items en bedieningsprocedures verschillen afhankelijk van de disc.*
- *Tijdens afspelen met PBC worden het tracknummer, het weergave-item, enzovoort niet weergegeven op het afspeelscherm.*
- *Afspelen hervatten is niet beschikbaar tijdens afspelen zonder PBC.*

Audio-instellingen configureren

Opmerking

Discs in DTS-indeling worden niet ondersteund. Er wordt geen geluid weergegeven als de DTS-indeling is geselecteerd.

De audiotaal/-indeling wijzigen

DVD

DivX

Voor DVD kan de audiotaal worden gewijzigd als op de disc sporen met meer talen zijn opgenomen. Voor DVD/DivX kunt u de audio-indeling wijzigen wanneer een af te spelen disc is opgenomen in meer dan één audio-indeling (bijvoorbeeld Dolby Digital).

Voor DVD

- 1 Raak tijdens het afspelen "DVD Control" aan.
- 2 Raak "Audio" herhaaldelijk aan tot de gewenste audiotaal/-indeling wordt weergegeven.

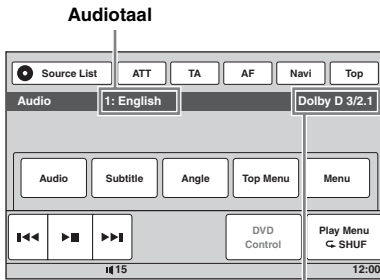

Audiotaal

Audio-indeling/kanaalnummers*

Voor de audiotaal worden de beschikbare talen afwisselend weergegeven. Wanneer het invoerveld van 4 tekens wordt weergegeven, voert u de taalcode (pagina 80) voor de gewenste taal in. Wanneer dezelfde taal meer dan eens wordt weergegeven, is de disc opgenomen in meerdere audio-indelingen.

* De indelingsnaam en kanaalnummers worden als volgt weergegeven.

Voorbeeld: Dolby Digital 5.1-kanaals

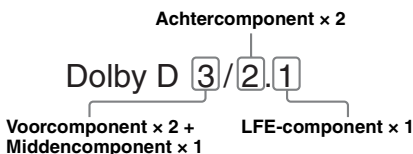

Als u het DVD-bedieningsmenu wilt sluiten, raakt u "DVD Control" aan.

Voor DivX

- 1 Raak tijdens het afspelen "Play Menu" aan en raak "Audio" herhaaldelijk aan tot de gewenste audio-indeling wordt weergegeven.

Als u het afspelmenu wilt sluiten, raakt u "Play Menu" aan.

Het audiokanaal wijzigen

VCD

CD

MP3

WMA

AAC

MPEG-4

Wanneer u VCD/CD/MP3/WMA/AAC/MPEG-4 afspeelt, kunt u het rechter- of linkerkanaal selecteren om dit te beluisteren via zowel de rechter- als de linkerluidspreker. Hieronder vindt u de opties.

"2-Ch": standaardstereogeluid

(standaardinstelling)

"L-Ch": geluid linkerkanaal (mono)

"R-Ch": geluid rechterkanaal (mono)

Voor VCD/CD/MP3/WMA/AAC

- 1 Raak tijdens het afspelen "Play Menu" aan en raak "Stereo" herhaaldelijk aan tot het gewenste audiokanaal wordt weergegeven.

Voor MPEG-4

- 1 Raak tijdens het afspelen "Play Menu" aan en raak "Audio" herhaaldelijk aan tot het gewenste audiokanaal wordt weergegeven.

Als u het afspelmenu wilt sluiten, raakt u "Play Menu" aan.

Opmerking

Afhankelijk van de disc is het soms niet mogelijk de audio-instelling te wijzigen.

Tip

U kunt de kaartafstandsbediening ook gebruiken voor deze handeling (druk herhaaldelijk op **AUDIO**).

Het audio-uitvoerniveau aanpassen

— Dolby D-niveau

DVD

U kunt het audio-uitvoerniveau aanpassen van een DVD opgenomen in Dolby Digital-indeling om de verschillen in volumenniveau te reduceren tussen disc en bron.

- 1 Raak tijdens het afspelen "Play Menu" aan.
- 2 Raak het vak "Adjust" aan om "ON" in te stellen.

3 Raak $-/+$ herhaaldelijk aan om het uitvoerniveau aan te passen.

U kunt het uitvoerniveau in stappen aanpassen tussen -10 en $+10$.

Als u het afspeelmenu wilt sluiten, raakt u "Play Menu" aan.

Discs vergrendelen — Kinderbeveiliging

DVD *

* Met uitzondering van DVD-R/DVD-R DL/DVD-RW in VR-stand.

U kunt een disc vergrendelen of afspeelbeperkingen instellen volgens een vooraf ingesteld niveau, zoals de leeftijd van de kijker. Beperkte scènes worden vergrendeld of vervangen door andere scènes wanneer een DVD die compatibel is met kinderbeveiliging, wordt afgespeeld.

Kinderbeveiliging inschakelen

- 1 **Terwijl het apparaat is uitgeschakeld, raakt u "Source List" en  aan.**
- 2 **Raak "Visual" aan.**
Het menu met beeldinstellingen wordt weergegeven.
- 3 **Raak $\blacktriangle/\blacktriangledown$ aan om te schuiven en raak "DVD Parental Control" aan.**
Het invoerscherm voor het wachtwoord wordt weergegeven.
- 4 **Raak de cijfertoetsen aan om uw wachtwoord in te voeren en raak "OK" aan.**
- 5 **Raak ter bevestiging de cijfertoetsen aan om uw wachtwoord opnieuw in te voeren en raak "OK" aan.**
Het instellen is voltooid.

Als u een ingevoerd cijfer wilt verwijderen, raakt u "Clear" aan.

Als u wilt terugkeren naar het vorige scherm, raakt u "Back" aan.

Kinderbeveiliging uitschakelen

- 1 Volg stap 1 tot en met 3 hierboven.
Het ontgrendelingsscherm voor de kinderbeveiliging wordt weergegeven.
- 2 Raak de cijfertoetsen aan om uw huidige wachtwoord in te voeren.
"Parental Unlocked" wordt weergegeven en de kinderbeveiliging is uitgeschakeld.

Het wachtwoord wijzigen

Schakel de kinderbeveiliging uit en schakel deze weer in met het nieuwe wachtwoord.

Regio en bijbehorend filmbeperkingsniveau wijzigen

De beperkingsniveaus kunnen worden ingesteld aan de hand van de regio en het bijbehorende filmbeperkingsniveau.

- 1 **Terwijl het apparaat is uitgeschakeld, raakt u "Source List" en  aan.**
- 2 **Raak "Visual" aan.**
Het menu met beeldinstellingen wordt weergegeven.
- 3 **Raak $\blacktriangle/\blacktriangledown$ aan om te schuiven en raak "DVD Parental Area" aan.**
Als de kinderbeveiliging al is ingeschakeld, wordt het scherm voor het invoeren van het wachtwoord weergegeven.
Als u de instelling wilt wijzigen, voert u het wachtwoord in.
De opties worden weergegeven.
- 4 **Raak de gewenste regio aan om het bijbehorende filmbeperkingsniveau toe te passen.**
Wanneer u "Other" selecteert, voert u met de cijfertoetsen de regiocode in die u selecteert op "Lijst met regiocodes" op pagina 80.
- 5 **Raak "DVD Parental Rating" aan.**
De opties worden weergegeven.
Hoe lager het getal, hoe strenger het beperkingsniveau.
- 6 **Raak de gewenste classificatie aan.**
Het instellen is voltooid.

Als u wilt terugkeren naar het vorige scherm, raakt u "Back" aan.

Herhaaldelijk en willekeurig afspelen



1 Raak tijdens het afspelen "Play Menu" aan en raak het vak "Repeat" of "Shuffle" herhaaldelijk aan tot de gewenste optie wordt weergegeven.

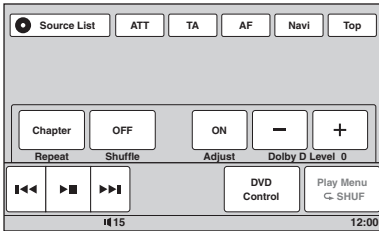

Herhaaldelijk of willekeurig afspelen wordt gestart.

Als u het afspeelmenu wilt sluiten, raakt u "Play Menu" aan.

Hieronder vindt u de opties voor herhalen en de schakelvolgorde voor elke disc/indeling.

Disc/indeling	Opties
DVD	"OFF": terugkeren naar de normale weergavestand. "Chapter" : het huidige hoofdstuk herhalen. "Title" : de huidige titel herhalen.
VCD *1 C D	"OFF": terugkeren naar de normale weergavestand. "Track" : de huidige track herhalen.
MP3 WMA AAC	"OFF": terugkeren naar de normale weergavestand. "Track" : de huidige track herhalen. "Album" : het huidige album (map) herhalen.
JPEG	"OFF": terugkeren naar de normale weergavestand. "Image" : het huidige beeld herhalen. "Album" : het huidige album herhalen.

Disc/indeling	Opties
DivX MPEG-4	"OFF": terugkeren naar de normale weergavestand. "Movie" : het huidige videobestand herhalen. "Album" : het huidige album (map) herhalen.

Hieronder vindt u de opties voor willekeurig afspelen en de schakelvolgorde voor elke disc/indeling.

Disc/indeling	Opties
DVD *2	"OFF": terugkeren naar de normale weergavestand. "Title" : de hoofdstukken in de huidige titel in willekeurige volgorde afspelen.
VCD *1 C D	"OFF": terugkeren naar de normale weergavestand. "Disc" : de tracks op de huidige disc in willekeurige volgorde afspelen.
MP3 WMA AAC JPEG DivX MPEG-4	"OFF": terugkeren naar de normale weergavestand. "Album" : de tracks/beelden/videobestanden in het huidige album (map) in willekeurige volgorde afspelen.

*1 Alleen beschikbaar bij het afspelen van een versie 1.0/1.1-VCD of een versie 2.0-VCD zonder PBC-functie.

*2 Met uitzondering van DVD-R/DVD-R DL/DVD-RW in VR-stand.

Rechtstreeks afspelen

DVD

VCD

C D

MP3

WMA

AAC

JPEG

DivX

MPEG-4

U kunt een bepaald punt rechtstreeks vinden door het titelnummer, hoofdstuknummer, enzovoort op te geven.

1 Druk tijdens het afspelen op de cijfertoetsen op de kaartafstandsbediening om een itemnummer (track, titel, enzovoort) in te voeren en druk op **(ENTER)**.

Het afspelen wordt gestart vanaf het begin van het geselecteerde punt.

De zoekitems voor de disc/indeling zijn als volgt.

DVD: titel of hoofdstuk*1

VCD*/2/CD/MP3/WMA/AAC: track

JPEG: beeld

DivX/MPEG-4: bestand

*1 *Het zoekitem is afhankelijk van de instelling.*

*2 *Alleen beschikbaar bij het afspelen van een VCD zonder PBC-functie.*

Het zoekitem instellen (alleen DVD)

U kunt het zoekitem (titel of hoofdstuk) voor het afspelen van DVD's instellen.

1 Raak "Source List" en aan.

2 Raak "Visual" aan.

Het menu met beeldinstellingen wordt weergegeven.

3 Raak / aan om te schuiven en raak "DVD Direct Search" aan om "Chapter" of "Title" in te stellen.

Het instellen is voltooid.

Als u wilt terugkeren naar het vorige scherm, raakt u "Back" aan.

Bewerkingen voor USB-apparaten

Ga naar de ondersteuningssite voor meer informatie over de compatibiliteit van het USB-apparaat.

Ondersteuningssite

<http://support.sony-europe.com/>

- USB-apparaten van het type MSC (Mass Storage Class; massaopslag) en MTP (Media Transfer Protocol; protocol voor mediaoverdracht) die voldoen aan de USB-norm, kunnen worden gebruikt.
- De bijbehorende codec is MP3 (.mp3), WMA (.wma), AAC (.m4a), JPEG (.jpg), DivX (.avi) en MPEG-4 (.mp4).
- U kunt het beste een reservekopie van de gegevens op een USB-apparaat maken.

Opmerkingen

- *Sluit het USB-apparaat aan nadat u de motor hebt gestart. Afhankelijk van het USB-apparaat kan storing of schade ontstaan wanneer het apparaat wordt aangesloten voordat de motor is gestart.*
- *Bij een groot bestand kan het langer duren voordat het afspelen wordt gestart.*

Een USB-apparaat afspelen

1 Verwijder het klepje van de USB-aansluiting en sluit het USB-apparaat aan op de USB-aansluiting.

Het afspelen wordt automatisch gestart.

Als er een USB-apparaat is aangesloten, raakt u "Source List" en "USB/iPod" aan om het afspelen te starten.

Raadpleeg de bijgeleverde handleiding voor installatie/aansluitingen voor meer informatie over de locatie van de USB-aansluiting.

Over de bedieningselementen en aanduidingen tijdens het afspelen

U kunt het afspelen van het USB-apparaat op dezelfde manier bedienen als het afspelen van een disc. Zie "Bedieningselementen voor afspelen" op pagina 22 voor meer informatie. Zie "Aanduidingen tijdens afspelen" op pagina 24 voor meer informatie over aanduidingen tijdens het afspelen.

Het afspelen stoppen

Druk 1 seconde op **(SOURCE/OFF)**.

vervolg op volgende pagina →

Het USB-apparaat loskoppelen

Stop het afspelen en koppel het apparaat los. Koppel het USB-apparaat niet los tijdens het afspelen, omdat de gegevens op het apparaat kunnen worden beschadigd.

Opmerkingen over het gebruik

- Gebruik geen USB-apparaten die zo groot of zwaar zijn dat ze kunnen vallen als ze worden blootgesteld aan trillingen of een losse aansluiting kunnen veroorzaken.
- Laat een USB-apparaat niet in een geparkeerde auto achter, omdat dit een storing tot gevolg kan hebben.
- Dit apparaat kan geen USB-apparaten via een USB-hub herkennen.

Opmerkingen over het afspelen

- Als een USB-apparaat meerdere bestandstypen bevat, kan alleen het geselecteerde bestandstype (audio/video/beeld) worden afgespeeld. Zie "Een bestandstype selecteren" op pagina 39 voor meer informatie over het selecteren van het bestandstype.
- De weergegeven aanduidingen zijn afhankelijk van het USB-apparaat, de opname-indeling en de instellingen. Ga naar de ondersteuningssite voor meer informatie.
- Het maximum aantal gegevens dat kan worden weergegeven, is als volgt.
 - mappen (albums): 256
 - bestanden (tracks): 2.000
- Het kan enige tijd duren voordat het afspelen wordt gestart, afhankelijk van het aantal opgenomen gegevens.
- Als u een MP3-/WMA-/AAC-bestand met VBR (variabele bitsnelheid) afspeelt of snel vooruit-/terugspoelt, wordt de verstreken speelduur wellicht niet nauwkeurig weergegeven.
- Het afspelen van bestanden die zonder gegevensverlies zijn gecomprimeerd, wordt niet ondersteund.

Herhaaldelijk en willekeurig afspelen

- 1 Raak tijdens het afspelen "Play Menu" aan en raak het vak "Repeat" of "Shuffle" herhaaldelijk aan tot de gewenste optie wordt weergegeven. Herhaaldelijk of willekeurig afspelen wordt gestart.

De opties voor herhaaldelijk afspelen zijn als volgt.

"OFF": terugkeren naar de normale weergavestand.

"Track"/"Image"/"Movie"*1: de huidige track of het huidige beeld/videobestand herhalen.

"Album": het huidige album (map) herhalen.

"Drive"*2: het huidige station herhalen.

De opties voor willekeurig afspelen zijn als volgt.

"OFF": terugkeren naar de normale weergavestand.

"Album": de tracks/beelden/videobestanden in het huidige album (map) in willekeurige volgorde afspelen.

*1 De opties zijn afhankelijk van het bestandstype.

*2 Wanneer twee of meer stations zijn gemaakt op het USB-apparaat.

Als u het afspeelmenu wilt sluiten, raakt u "Play Menu" aan.

Genieten van muziek op basis van uw stemming — SensMe™

Met de unieke functies "SensMe™ channels" en "SensMe™ mood" van Sony worden tracks automatisch gerangschikt op kanaal of stemming en kunt u op intuïtieve manier genieten van muziek.

Voordat u de SensMe™-functie gebruikt

Hieronder vindt u de basisprocedure die is vereist om de SensMe™-functie op het apparaat te gebruiken.

- 1 "SensMe™ Setup" en "Content Transfer" installeren op de computer
Installeer eerst "SensMe™ Setup" en "Content Transfer" vanaf de bijgeleverde CD-ROM.

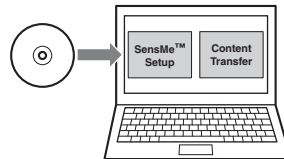

- 2 Een USB-apparaat registreren met "SensMe™ Setup"

Sluit een USB-apparaat aan op de computer en voer de registratie met "SensMe™ Setup" uit om de SensMe™-functie op dit apparaat in te schakelen.

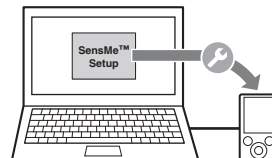

Tip

De registratie kan tegelijk met de installatieprocedure worden uitgevoerd of na de installatie.

3 Tracks over zetten naar het USB-apparaat met "Content Transfer"

Geluidspatronen van tracks moeten worden geanalyseerd met 12 TONE ANALYSIS, dat deel uitmaakt van "Content Transfer", om de tracks te kunnen rangschikken op kanaal of stemming.

Terwijl het USB-apparaat is aangesloten op de computer, zet u door middel van slepen en neerzetten tracks vanuit Windows Verkenner of iTunes, enzovoort, over naar "Content Transfer".

De analyse en het overzetten van de tracks worden uitgevoerd met "Content Transfer".

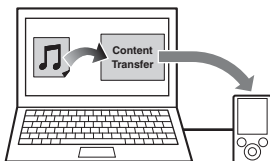

4 Het USB-apparaat aansluiten en genieten van de SensMe™-functie op het apparaat

Sluit het ingestelde USB-apparaat aan. U kunt vervolgens genieten van "SensMe™ channels" of "SensMe™ mood" op dit apparaat.

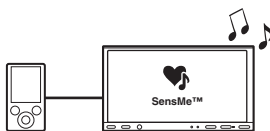

"SensMe™ Setup" en "Content Transfer" installeren op de computer

Gebruik van de bijgeleverde software ("SensMe™ Setup" en "Content Transfer") is vereist om de SensMe™-functie op dit apparaat in te schakelen.

Installeer de software op uw computer vanaf de bijgeleverde CD-ROM.

1 Plaats de bijgeleverde CD-ROM in de computer.

De installatiewizard wordt automatisch uitgevoerd.

2 Volg de instructies op het scherm om de installatie te voltooien.

Een USB-apparaat registreren met "SensMe™ Setup"

Registratie van het USB-apparaat is vereist om de SensMe™-functie op het apparaat in te schakelen.

Als de registratie niet tegelijk met de installatie is uitgevoerd, volgt u de onderstaande stappen.

1 Start "SensMe™ Setup" op de computer.

2 Sluit een USB-apparaat aan op de computer.

3 Voltooi de registratie door de instructies op het scherm te volgen.

Tip

Als u een geregistreerd USB-apparaat met geanalyseerde tracks aansluit, kan de registratie van het USB-apparaat ongedaan worden gemaakt.

Tracks overzetten naar het USB-apparaat met "Content Transfer"

Als u de SensMe™-functie op dit apparaat wilt inschakelen, moeten tracks op het geregistreerde USB-apparaat worden geanalyseerd en overgezet met "Content Transfer".

1 Sluit het geregistreerde USB-apparaat aan op de computer.

Maak de aansluiting voor "WALKMAN" via de MTP-modus.

Maak de aansluiting voor andere USB-apparaten dan "WALKMAN" via de MSC-modus.

"Content Transfer" wordt automatisch gestart. Als er een bericht wordt weergegeven, volgt u de instructies op het scherm om door te gaan.

2 Zet tracks door middel van slepen en neerzetten vanuit Windows Verkenner of iTunes, enzovoort over naar "Content Transfer".

De analyse en overdracht van de tracks wordt gestart.

Raadpleeg de Help van "Content Transfer" voor meer informatie over bewerkingen.

Opmerking

De trackanalyse met 12 TONE ANALYSIS kan enige tijd duren, afhankelijk van de computeromgeving.

Tip

Niet alleen audiobestanden, maar ook beeld- of videobestanden kunnen worden overgezet met "Content Transfer". Raadpleeg de Help van "Content Transfer" voor meer informatie.

Tracks in het kanaal afspelen — SensMe™ channels

Met "SensMe™ channels" worden tracks automatisch op basis van hun melodie gerangschikt in kanalen. U kunt een kanaal selecteren en afspelen dat past bij uw stemming, activiteit, enzovoort.

- 1 Sluit een USB-apparaat aan dat is ingesteld voor de SensMe™-functie.
- 2 Raak "Source List" en "SensMe™" aan.
- 3 Raak "channels" aan.
De lijst met kanalen wordt weergegeven.

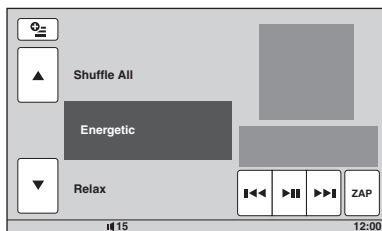

- 4 Raak ▲/▼ aan om door de lijst met kanalen te schuiven.

Het afspelen van de eerste track in het huidige kanaal wordt gestart vanaf het meest melodieuze of ritmische gedeelte van de track*.

* Wordt mogelijk niet correct gedetecteerd.

- 5 Raak het gewenste kanaal aan.

Het afspelen van de tracks in het geselecteerde kanaal wordt gestart.

Opmerkingen

- Afhankelijk van de track wordt deze mogelijk niet correct gedetecteerd of kan deze worden gerangschikt in een kanaal dat niet past bij de stemming van de track.
- Als het aangesloten USB-apparaat veel tracks bevat, kan het enige tijd duren voordat "SensMe™ channels" wordt gestart, omdat de gegevens moeten worden gelezen.

Tip

Tracks worden in willekeurige volgorde afgespeeld. De volgorde verschilt voor elke kanaalselectie.

Lijst met kanalen

■ Aanbevolen, Shuffle All

"Morning" (5:00 – 9:59)

"Daytime" (10:00 – 15:59)

"Evening" (16:00 – 18:59)

"Night" (19:00 – 23:59)

"Midnight" (24:00 – 4:59)

Tracks aanbevolen voor elke tijd van de dag.

Stel de klok in (pagina 65) om het juiste kanaal weer te geven.

"Shuffle All": alle geanalyseerde tracks worden in willekeurige volgorde afgespeeld.

■ Basiskanalen

Tracks worden afgespeeld op basis van het muziektype.

"Energetic": energieke tracks.

"Relax": rustige tracks.

"Mellow": ontspannen, melancholische tracks.

"Upbeat": vrolijke tracks om uw stemming te verbeteren.

"Emotional": ballads.

"Lounge": loungemuziek.

"Dance": rhythm en rap, rhythm en blues.

"Extreme": intense rocktracks.

■ Kanalen in de auto

Tracks afspelen die geschikt zijn voor autorijden.

"Freeway": snelle, energieke tracks.

"Chillout Drive": ingetogen ballads.

"Weekend Trip": opbeurende, vrolijke tracks.

"Midnight Cruise": jazz of tracks met pianomuziek.

"Party Ride": levendige up-tempo tracks.

"Morning Commute": luchtige en heldere tracks.

"Goin' Home": warme, relaxte tracks.

Bedieningselementen en aanduidingen tijdens het afspelen van "SensMe™ channels"

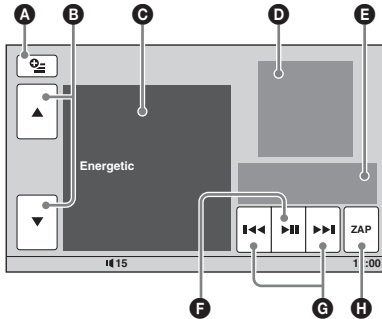

- A** De bedieningstoetsen weergeven: "Source List", "ATT", "TA", "AF", "Navi", "Top". (pagina 22)
- B** De lijst schuiven en een ander kanaal selecteren.
- C** Het huidige kanaal.
- D** Weergave van de albumhoes*1.
- E** De verstreken speelduur, tracknaam, artiestennaam.
- F** Afspelen onderbreken/afspelen hervatten.
- G** Een track overslaan.
- H** De ZAPPIN-stand openen. (pagina 39)
Tijdens het afspelen van "SensMe™ channels" in de ZAPPIN-stand worden de meest melodieuze of ritmische gedeelten*2 van de tracks afgespeeld.

*1 De aanbevolen grootte is tussen 240 × 240 en 960 × 960 pixels.

*2 Wordt mogelijk niet correct gedetecteerd.

Tracks afspelen via de stemmingskaart — SensMe™ mood

Met "SensMe™ mood" worden tracks verspreid als stippen op een stemmingskaart met twee assen, op basis van de kenmerken van de afzonderlijke tracks.

Als u het punt op de kaart aanraakt op basis van uw stemming, wordt een cirkel weergegeven rondom het aangeraakte punt en worden de tracks binnen de cirkel afgespeeld.

- 1** Sluit een USB-apparaat aan dat is ingesteld voor de SensMe™-functie.
- 2** Raak "Source List" en "SensMe™" aan.

3 Raak "mood" aan.

De stemmingskaart met twee assen wordt weergegeven.

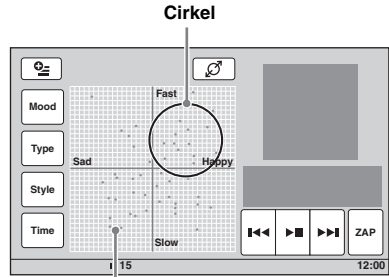

Stippen die tracks vertegenwoordigen

4 Raak het gewenste punt op de kaart aan.

Er wordt een cirkel weergegeven rondom het aangeraakte punt en het afspelen van de tracks binnen de cirkel wordt gestart. Het afspelen van de eerste track wordt gestart vanaf het meest melodieuze of ritmische gedeelte*.

* Wordt mogelijk niet correct gedetecteerd.

Opmerkingen

- Alleen de laatste 200 tracks die zijn overgezet met "Content Transfer", worden op de kaart gezet.
- Afhankelijk van de track wordt deze mogelijk niet correct gedetecteerd of kan deze op de kaart worden gezet op een positie die niet past bij de stemming van de track.
- Als het aangesloten USB-apparaat veel tracks bevat, kan het enige tijd duren voordat "SensMe™ mood" wordt gestart, omdat de gegevens moeten worden gelezen.

Tips

- Op de stemmingskaart wordt de huidige track aangegeven met een groene stip.
- Tracks worden afgespeeld vanaf het middelpunt van de cirkel naar buiten toe.

vervolg op volgende pagina →

Bedieningselementen en aanduidingen tijdens het afspelen van "SensMe™ mood"

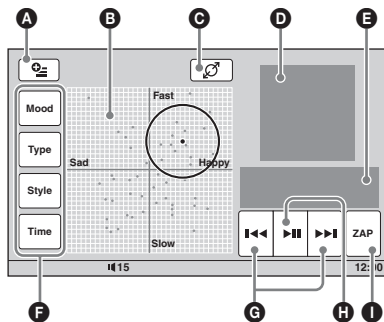

- A** De bedieningstoetsen weergeven: "Source List", "ATT", "TA", "AF", "Navi", "Top". (pagina 22)
- B** De cirkel verplaatsen en tracks opnieuw indelen.
- C** De grootte van de cirkel wijzigen: klein, medium of groot.
- D** Weergave van de albumhoes*1.
- E** De verstreken speelduur, tracknaam, artiestennaam.
- F** De parameters op de horizontale as wijzigen.
- G** Een track overslaan.
- H** Afspelen onderbreken/afspelen hervatten.
- I** De ZAPPIN-stand openen. (pagina 39)
Tijdens het afspelen van "SensMe™ mood" in de ZAPPIN-stand worden de meest melodieuze of ritmische gedeeltes*2 van de tracks afgespeeld.

*1 De aanbevolen grootte is tussen 240 × 240 en 960 × 960 pixels.

*2 Wordt mogelijk niet correct gedetecteerd.

De parameters op de horizontale as wijzigen

Op de stemmingskaart kunt u de parameters op de horizontale as wijzigen. Tracks worden opnieuw op de kaart gezet op basis van de kenmerken van de parameters.

Aanraken	Parameters wijzigen in
"Mood"	"Sad" – "Happy"
"Type"	"Acoustic" – "Electronic"
"Style"	"Soft" – "Hard"
"Time"	"Morning" – "Midnight"

iPod-bewerkingen

Zie "Over iPod" op pagina 70 of ga naar de ondersteuningsite voor meer informatie over de compatibiliteit van de iPod.

Ondersteuningsite

<http://support.sony-europe.com/>

In deze handleiding wordt "iPod" gebruikt als algemene verwijzing naar de iPod-functies van de iPod en iPhone, tenzij anders aangegeven in de tekst of afbeeldingen.

Een iPod afspelen

- 1** Verlaag het volume op dit apparaat.
- 2** Verwijder het klepje van de USB-aansluiting en sluit de iPod aan op de USB-aansluiting.

Het gebruik van de optionele USB-kabel RC-200IPV wordt aanbevolen.*1

Raadpleeg de bijgeleverde handleiding voor het installeren/aansluiten van de monitor voor meer informatie.

Het volgende scherm wordt op de iPod weergegeven*2 en het afspelen wordt gestart vanaf het item dat het laatst is afgespeeld. Als er al een iPod is aangesloten, raakt u "Source List" en "USB/iPod" aan om het afspelen te starten.



*1 Als u video's op een iPod met video wilt afspelen, moet u de RC-200IPV gebruiken.

*2 Wordt mogelijk niet weergegeven als er een iPod touch of iPhone is aangesloten of als de iPod het laatst is afgespeeld met passagiersbediening.

- 3** Pas het volume aan op dit apparaat.

Over de bedieningselementen en aanduidingen tijdens het afspelen

U kunt het afspelen van de iPod op dezelfde manier bedienen als het afspelen van een disc. Zie "Bedieningselementen voor afspelen" op pagina 22 voor meer informatie. Zie "Aanduidingen tijdens afspelen" op pagina 24 voor meer informatie over aanduidingen tijdens het afspelen.

Het afspelen stoppen

Druk 1 seconde op (SOURCE/OFF).

De iPod loskoppelen

Stop het afspelen en koppel het apparaat los. Koppel de iPod niet los tijdens het afspelen, omdat de gegevens op het apparaat kunnen worden beschadigd.

Over de hervattingsstand

Als de iPod die wordt afgespeeld, is aangesloten op de dockconnector, schakelt dit apparaat over naar de hervattingsstand en wordt het afspelen gestart in de stand die op de iPod is ingesteld. In de hervattingsstand is de instelling voor herhaaldelijk/willekeurig afspelen niet beschikbaar.

Waarschuwing voor de iPhone

Wanneer u een iPhone via USB aansluit, wordt het telefoonvolume geregeld op de iPhone zelf. Teneinde plotselinge harde geluiden na een gesprek te voorkomen, moet u het volume op het apparaat niet verhogen tijdens een telefoongesprek.

Opmerking

Dit apparaat kan geen iPod via een USB-hub herkennen.

Tips

- Wanneer de contactsleutel in de ACC-positie is gezet terwijl het apparaat is ingeschakeld, wordt de iPod opgeladen.
- Als de iPod wordt losgekoppeld tijdens het afspelen, wordt "USB device is not connected." op het scherm van het apparaat weergegeven.

De weergavestand instellen

U kunt een van de volgende weergavestanden instellen.

Voor het afspelen van audio

"Album", "Track", "Genre", "Playlist", "Artist", "Podcast"*

Voor het afspelen van video

"Movie", "Rental", "TV Show", "Music Video", "Playlist", "Podcast"*

* Wordt mogelijk niet weergegeven afhankelijk van de iPod-instelling.

1 Raak tijdens het afspelen "List" aan.

2 Raak "MUSIC" of "VIDEO" aan.

3 Raak de gewenste weergavestand aan. Raak het gewenste item aan in de lijst om het afspelen te starten.

Als u door de lijst wilt schuiven, raakt u ▲/▼ aan.

Items van de geselecteerde weergavestand overslaan

Raak tijdens het afspelen -/+ van de geselecteerde weergavestand aan.

Herhaaldelijk en willekeurig afspelen

1 Raak tijdens het afspelen "Play Menu" aan en raak het vak "Repeat" of "Shuffle" herhaaldelijk aan tot de gewenste optie wordt weergegeven.

Herhaaldelijk of willekeurig afspelen wordt gestart.

Als u het afspeelmenu wilt sluiten, raakt u "Play Menu" aan.

De opties voor herhaaldelijk afspelen zijn als volgt.

Voor het afspelen van audio

"OFF": terugkeren naar de normale weergavestand.

"Track": de huidige track herhalen.

"Album"/"Podcast"/"Artist"/"Playlist"/

"Genre"*: het huidige item van de geselecteerde weergavestand herhalen.

Voor het afspelen van video

"OFF": terugkeren naar de normale weergavestand.

"Track": de huidige video herhalen.

"Rental"/"TV Show"/"Music Video"/

"Playlist"/"Podcast"*: het huidige item van de geselecteerde weergavestand herhalen.

De opties voor willekeurig afspelen zijn als volgt.

Voor het afspelen van audio

"OFF": terugkeren naar de normale weergavestand.

"Album"/"Podcast"/"Artist"/"Playlist"/

"Genre"*: tracks van de geselecteerde weergavestand in willekeurige volgorde afspelen.

"Device": alle tracks op een iPod in willekeurige volgorde afspelen.

* Verschilt afhankelijk van de geselecteerde weergavestand.

Opmerking

De weergegeven opties komen mogelijk niet overeen met de daadwerkelijke procedure.

Een iPod rechtstreeks bedienen — Passagiersbediening

U kunt een iPod die op dit apparaat is aangesloten, rechtstreeks bedienen.

1 Raak tijdens het afspelen "Play Menu" en het vak "Passenger Control" aan om "ON" in te stellen.

Passagiersbediening uitschakelen

Raak het vak "Passenger Control" aan om "OFF" in te stellen.

De weergavestand wordt gewijzigd in de hervattingsstand.

Als u het afspeelmenu wilt sluiten, raakt u "Play Menu" aan.

Opmerkingen

- Als u video wilt uitvoeren naar dit apparaat, moet u de video-uitvoer van iPod inschakelen.
- Het volume kan alleen worden aangepast op dit apparaat.
- De instelling voor herhaaldelijk afspelen is uitgeschakeld als de stand voor passagiersbediening wordt geannuleerd.

Nuttige functies

Tracks/beelden/videobestanden in een lijst weergeven — List

Een track/beeld/videobestand selecteren

CD

MP3

WMA

AAC

JPEG

DivX

MPEG-4

U kunt een lijst met albums/mappen/tracks/beelden/videobestanden weergeven en een item uit de lijst kiezen om het af te spelen.

Deze functie is met name handig voor een disc in MP3-/WMA-/AAC-/JPEG-/DivX-/MPEG-4-indeling of een USB-apparaat met veel albums/tracks/enzovoort.

1 Raak tijdens het afspelen "List" aan.

De lijst met categorieën of bestanden in het huidige item wordt weergegeven.

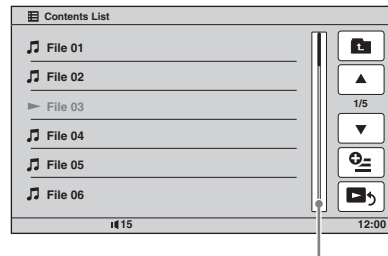

Paginapositiebalk

Als u een niveau omhoog wilt gaan, raakt u  aan.

Als u door de lijst wilt schuiven, raakt u /▼ aan.

Als u naar andere pagina's wilt gaan, raakt u de paginapositiebalk aan.

2 Raak het gewenste item aan.

Het afspelen wordt gestart.

Een bestandstype selecteren

MP3

WMA

AAC

JPEG

DivX

MPEG-4

Als de disc/het USB-apparaat meerdere bestandstypen bevat, kan alleen het geselecteerde bestandstype (audio/video/beeld) worden afgespeeld. De afspelvolgorde van bestandstypen is ingesteld op audio, video en vervolgens beeld (als de disc bijvoorbeeld videobestanden en beeldbestanden bevat, worden alleen videobestanden afgespeeld). U kunt het bestandstype selecteren waarvan u een lijst wilt weergeven en vervolgens het bestand selecteren dat u wilt afspelen.

1 Raak tijdens het afspelen "List" aan.

2 Raak en "Audio", "Image" of "Video" aan om het bestandstype te selecteren.

Als u het optiemenu wilt sluiten, raakt u "Close" aan.

3 Raak het gewenste bestand aan.

Het geselecteerde bestand wordt afgespeeld.

Zoeken naar een track door te luisteren naar een gedeelte van een track — ZAPPIN™

C D

MP3

WMA

AAC

U kunt zoeken naar een track die u wilt beluisteren door korte gedeelten van tracks op een disc of USB-apparaat op volgorde af te spelen.

Deze functie is bijvoorbeeld handig wanneer u een track zoekt in de stand voor afspelen in willekeurige volgorde of herhaaldelijk afspelen in willekeurige volgorde.

1 Raak tijdens het afspelen van audio "ZAP" aan.

Het afspelen wordt gestart vanaf een gedeelte van de volgende track.

Het gedeelte wordt een bepaalde tijd afgespeeld, waarna u een pieptoon hoort voordat het volgende gedeelte wordt gestart.



"ZAP" aangeraakt.

Het gedeelte van elke track dat wordt afgespeeld in de ZAPPIN-stand.

2 Raak "ZAP" aan wanneer een track wordt afgespeeld waarnaar u wilt luisteren.

De track die u selecteert, wordt in de normale weergavestand vanaf het begin afgespeeld. Herhaal stap 1 en 2 om nogmaals naar een track te zoeken in de ZAPPIN-stand.

Bij afspelen van "SensMe™ channels" of "SensMe™ mood"

Als u de ZAPPIN-stand inschakelt tijdens het afspelen van "SensMe™ channels" of "SensMe™ mood", worden de meest melodieuze of ritmische gedeelten* van de tracks afgespeeld. Zie "Genieten van muziek op basis van uw stemming — SensMe™" op pagina 32 voor meer informatie over de SensMe™-functie.

* Wordt mogelijk niet correct gedetecteerd.

Tips

- U kunt de afspeeltijd wijzigen (pagina 63), maar u kunt het gedeelte van de track dat wordt afgespeeld, niet selecteren.
- U kunt de pieptoon tussen de gedeelten van tracks uitschakelen (pagina 63).

Gesture Command (bediening door middel van gebaren) gebruiken

U kunt veelgebruikte bewerkingen uitvoeren door de volgende bewegingen met uw vinger te maken op het ontvangst/weergavescherm.

Beweging	Actie
 Een horizontale lijn (links naar rechts)	Radio-ontvangst: zenders met een hogere frequentie zoeken. (Gelijk aan ►►.)
	Afspelen van DVD/VCD: naar het volgende hoofdstuk/de volgende track gaan. (Gelijk aan ►►.)
	Afspelen van JPEG/DivX/MPEG-4/audio: naar het volgende bestand/de volgende track gaan. (Gelijk aan ►►.)

vervolg op volgende pagina →

Beweging	Actie
<p>←</p> <p>Een horizontale lijn (rechts naar links)</p>	<p>Radio-ontvangst: zenders met een lagere frequentie zoeken. (Gelijk aan ◀◀◀.)</p> <hr/> <p>Afspelen van DVD/VCD: naar het vorige hoofdstuk/de vorige track gaan. (Gelijk aan ◀◀◀.)</p> <hr/> <p>Afspelen van JPEG/DivX/MPEG-4/audio: naar het vorige bestand/de vorige track gaan. (Gelijk aan ◀◀◀.)</p>
<p>↑</p> <p>Een verticale lijn (naar boven)</p>	<p>Radio-ontvangst: opgeslagen zenders ontvangen (hogere frequentie).</p> <hr/> <p>Afspelen van DVD/VCD/DivX/MPEG-4: de video snel vooruitspoelen.</p> <hr/> <p>Afspelen van JPEG/audio: naar het volgende album (map) gaan. (Gelijk aan "Album" +.)</p>
<p>↓</p> <p>Een verticale lijn (naar beneden)</p>	<p>Radio-ontvangst: opgeslagen zenders ontvangen (lagere frequentie).</p> <hr/> <p>Afspelen van DVD/VCD/DivX/MPEG-4: de video terugspoelen.</p> <hr/> <p>Afspelen van JPEG/audio: naar het vorige album (map) gaan. (Gelijk aan "Album" -.)</p>

De instructies voor Gesture Command weergeven

Raak  aan wanneer dit wordt weergegeven in de rechterbovenhoek van het scherm.

Handsfree bellen en audio streamen — Bluetooth

Voordat u de Bluetooth-functie gebruikt

Basisprocedure van de Bluetooth-functie

1 Koppelen

Wanneer u voor het eerst verbinding maakt met Bluetooth-apparaten, moeten de apparaten onderling worden geregistreerd. Dit wordt "koppelen" genoemd. Deze registratie (koppelen) is alleen de eerste keer vereist. Daarna herkennen dit apparaat en de andere apparaten elkaar automatisch.



Opmerking

Als u de apparaatregistratie op dit apparaat ongedaan maakt, moet u het koppelen opnieuw uitvoeren.

2 Verbinding

Nadat de koppeling tot stand is gebracht, maakt u verbinding tussen dit apparaat en het Bluetooth-apparaat. Afhankelijk van het apparaat kan de verbinding automatisch worden gemaakt tijdens het koppelen.



③ Handsfree bellen/Audio streamen

U kunt handsfree bellen/een gesprek ontvangen of audio beluisteren via dit apparaat.

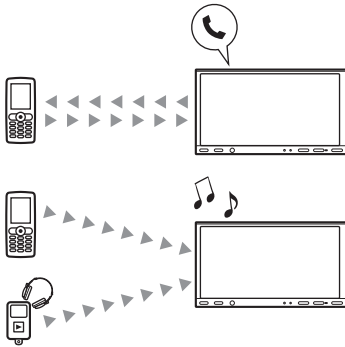

Ga naar de ondersteuningssite voor meer informatie over de compatibiliteit van het apparaat.

Ondersteuningssite

<http://support.sony-europe.com/>

Bluetooth-statusaanduiding

XNV-L77BT/770BT



Signaalaanduiding voor Bluetooth*

XNV-L66BT/660BT



Signaalaanduiding voor Bluetooth*

* Gaat branden wanneer het Bluetooth-sigitaal is ingeschakeld.

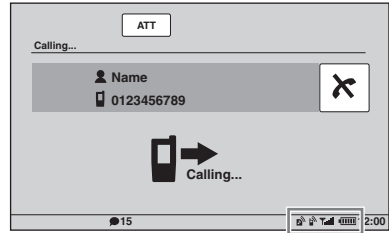

Bluetooth-statusaanduidingen

	<p>Geen: er is geen apparaat verbonden voor het streamen van audio.</p> <p>Knippert: de verbinding wordt gemaakt.</p> <p>Brandt: verbonden met een apparaat.</p>
	<p>Geen: er is geen mobiele telefoon verbonden om handsfree te bellen.</p> <p>Knippert: de verbinding wordt gemaakt.</p> <p>Brandt: verbonden met een mobiele telefoon.</p>
	Signaalsterkte van de verbonden mobiele telefoon.
	Resterende accuduur van de verbonden mobiele telefoon.

De externe microfoon installeren

U moet de externe microfoon (bijgeleverd) installeren om uw stem op te vangen terwijl u handsfree belt.

Raadpleeg de bijgeleverde handleiding voor installatie/aansluitingen voor meer informatie over het aansluiten van de microfoon.

Koppelen

Koppelen is alleen vereist wanneer u voor het eerst verbinding maakt met een Bluetooth-apparaat (mobiele telefoon, enzovoort).^{*1}

Als u dit apparaat wilt verbinden met een Bluetooth-apparaat, moet u dezelfde toegangscode^{*2} op dit apparaat en op het Bluetooth-apparaat invoeren. De toegangscode kan een door u zelf gekozen getal zijn of een getal dat wordt bepaald door het Bluetooth-apparaat. Raadpleeg de handleiding van het Bluetooth-apparaat voor meer informatie.

volg op volgende pagina →

- *1 Als u de apparaatregistratie op dit apparaat ongedaan maakt, moet u het koppelen opnieuw uitvoeren.
- *2 Toegangscode kan ook "wachtwoord", "PIN-code", "PIN-nummer" of "paswoord", enzovoort worden genoemd, afhankelijk van het Bluetooth-apparaat.

Tip

U kunt maximaal 9 apparaten koppelen.

Zoeken vanaf dit apparaat

Controleer vooraf of zoeken (herkenbaar) is ingesteld op het andere Bluetooth-apparaat.

1 Selecteer de Bluetooth-bron.

Als u een Bluetooth-telefoon wilt selecteren, drukt u op **(TOP)** en raakt u "BT Phone" aan in het hoofdmenu.

Als u Bluetooth-audio wilt selecteren, raakt u "Source List" en "BT Audio" aan.

2 Raak "BT Menu" aan.

In het geval van Bluetooth-audio raakt u "Play Menu" en "BT Menu" aan. Het Bluetooth-instelmenu wordt weergegeven.

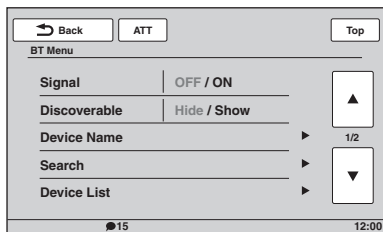

3 Raak "Search" aan.

Er wordt gezocht naar Bluetooth-apparaten waarmee verbinding kan worden gemaakt.*1*2

Als het zoeken is voltooid, wordt de lijst met gedetecteerde apparaten*3 weergegeven.

*1 Als het Bluetooth-signaal van dit apparaat is uitgeschakeld, wordt het signaal automatisch ingeschakeld wanneer het zoeken wordt gestart.

*2 De zoektijd is afhankelijk van het aantal apparaten waarmee verbinding kan worden gemaakt.

*3 De naam of het adres (indien er geen naam beschikbaar is) van gedetecteerde apparaten wordt weergegeven.

4 Raak het apparaat aan waarmee u verbinding wilt maken.

5 Selecteer het verbindingstype.

Raak "Handsfree Connect" aan als u het apparaat wilt gebruiken voor handsfree bellen.

Raak "Audio Connect" aan als u het apparaat wilt gebruiken voor het streamen van audio.

Het koppelen wordt gestart en het scherm voor het invoeren van de toegangscode wordt weergegeven.

6 Raak de cijfertoetsen aan om uw toegangscode in te voeren en raak "OK" aan.

Voer de vereiste bewerking ook op het andere Bluetooth-apparaat uit.

Het koppelen is voltooid en dit apparaat is verbonden met het andere Bluetooth-apparaat.

Als de verbinding tot stand is gebracht, wordt of weergegeven onder aan het scherm.

Zoeken vanaf het Bluetooth-apparaat

De procedure voor het zoeken naar dit apparaat vanaf het andere Bluetooth-apparaat wordt hieronder uitgelegd.

1 Selecteer de Bluetooth-bron.

Als u een Bluetooth-telefoon wilt selecteren, drukt u op **(TOP)** en raakt u "BT Phone" aan in het hoofdmenu.

Als u Bluetooth-audio wilt selecteren, raakt u "Source List" en "BT Audio" aan.

2 Raak "BT Menu" aan.

In het geval van Bluetooth-audio raakt u "Play Menu" en "BT Menu" aan.

Het Bluetooth-instelmenu wordt weergegeven.

3 Raak "Signal" en vervolgens "Yes" aan om "Signal" in te stellen op "ON".

Het Bluetooth-signaal van dit apparaat wordt geactiveerd.

4 Raak "Discoverable" aan om het apparaat in te stellen op "Show".

Het apparaat kan worden herkend door het andere Bluetooth-apparaat.

5 Zoek dit apparaat vanaf het andere Bluetooth-apparaat.

Als het zoeken is voltooid, wordt dit apparaat weergegeven als "Sony Automotive"* in de lijst op het andere Bluetooth-apparaat.

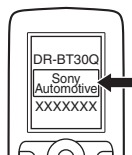

* Kan worden gewijzigd in de Bluetooth-instelling (pagina 51).



Nadat u de vereiste bewerking hebt uitgevoerd op het andere Bluetooth-apparaat, wordt het scherm voor het invoeren van de toegangscode weergegeven op dit apparaat.

6 Raak de cijfertoetsen aan om uw toegangscode in te voeren en raak "OK" aan.

Het koppelen is voltooid en dit apparaat is verbonden met het andere Bluetooth-apparaat.

Als de verbinding tot stand is gebracht, wordt  of  weergegeven onder aan het scherm.

Opmerkingen

- Als u verbinding maakt met een Bluetooth-apparaat, kan dit apparaat niet worden herkend vanaf een ander apparaat. Als u herkenning wilt inschakelen, verbreekt u de huidige verbinding en zoekt u vanaf het andere apparaat naar dit apparaat.
- Zoeken vanaf dit apparaat is wellicht niet mogelijk, afhankelijk van het apparaat. Zoek in dat geval vanaf het andere apparaat naar dit apparaat.
- Als u tegelijkertijd zoekt naar dit apparaat en het andere apparaat, herkent dit apparaat het andere apparaat niet.
- Het zoeken of verbinding maken kan enige tijd duren.
- Afhankelijk van het apparaat kan het venster voor het bevestigen van de verbinding worden weergegeven voordat u de toegangscode moet invoeren.
- De beschikbare tijd om de toegangscode in te voeren, is afhankelijk van het apparaat.
- Dit apparaat kan niet worden verbonden met een apparaat dat alleen ondersteuning biedt voor HSP (Head Set Profile).

Verbinden

Wanneer het contact wordt ingeschakeld terwijl het Bluetooth-signaal is geactiveerd, zoekt dit apparaat naar het Bluetooth-apparaat waarmee als laatste verbinding is gemaakt, en wordt de verbinding automatisch tot stand gebracht als dit mogelijk is.

In dit hoofdstuk wordt beschreven hoe u handmatig verbinding kunt maken met geregistreerde Bluetooth-apparaten.

Voordat u begint, moet u het Bluetooth-signaal op zowel dit apparaat (pagina 51) als op het andere Bluetooth-apparaat inschakelen.

1 Selecteer de Bluetooth-bron.

Als u een Bluetooth-telefoon wilt selecteren, drukt u op  en raakt u "BT Phone" aan in het hoofdmenu.



Als u Bluetooth-audio wilt selecteren, raakt u "Source List" en "BT Audio" aan.

2 Raak "BT Menu" aan.

In het geval van Bluetooth-audio raakt u "Play Menu" en "BT Menu" aan. Het Bluetooth-instelmenu wordt weergegeven.

3 Raak "Device List" aan.

De lijst met geregistreerde Bluetooth-apparaten wordt weergegeven.



Als u door de lijst wilt schuiven, raakt u / aan.

4 Raak het apparaat aan waarmee u verbinding wilt maken.

5 Selecteer het verbindingstype.

Raak "Handsfree Connect" aan als u het apparaat wilt gebruiken voor handsfree bellen.



Raak "Audio Connect" aan als u het apparaat wilt gebruiken voor het streamen van audio. De verbinding is gemaakt.

Als de verbinding tot stand is gebracht, wordt  of  weergegeven onder aan het scherm.

In de apparatenlijst wordt het momenteel verbonden apparaat aangeduid door het pictogram voor de naam.

Verbinding maken vanaf het andere Bluetooth-apparaat

Stel het andere Bluetooth-apparaat in om verbinding te maken met dit apparaat.

Als de verbinding tot stand is gebracht, wordt  of  weergegeven onder aan het scherm.

Verbinding verbreken

1 Volg stap 1 tot en met 3 hierboven.

2 Raak het momenteel verbonden apparaat aan en vervolgens "Handsfree Disconnect" of "Audio Disconnect".

Alle registraties verwijderen

1 Volg stap 1 tot en met 3 hierboven.

2 Raak "Delete All" en "Yes" aan in het bevestigingsscherm.

Een afzonderlijke registratie verwijderen

1 Volg stap 1 tot en met 3 hierboven.

2 Raak het apparaat aan dat u wilt verwijderen en raak "Delete this device from List" aan.

3 Raak "Yes" aan in het bevestigingsscherm.

vervolg op volgende pagina →

Verbinding maken met het laatst verbonden apparaat vanaf dit apparaat (alleen Bluetooth Audio)

Raak "Source List", "BT Audio", en "Connect" aan.

Opmerking

Als er verbinding wordt gemaakt tijdens het streamen van audio, hoort u wellicht geluid door het geluid dat wordt afgespeeld.

Tip

U kunt een mobiele telefoon aansluiten voor het streamen van audio, hoort u wellicht geluid door het geluid dat wordt afgespeeld.

Handsfree bellen

Zodra het apparaat is aangesloten op de mobiele telefoon, kunt u handsfree bellen/een gesprek ontvangen door dit apparaat te bedienen.

Bellen

Door een telefoonnummer te kiezen

1 Druk op **(TOP)** en raak "BT Phone" aan in het hoofdmenu.

Het scherm Bluetooth Phone wordt weergegeven.

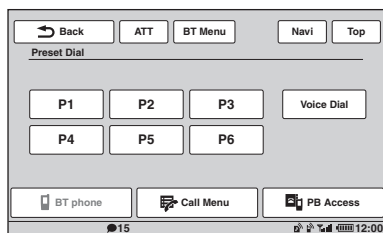

2 Raak "Call Menu" en "Dial" aan.

Het scherm voor het invoeren van het nummer wordt weergegeven.

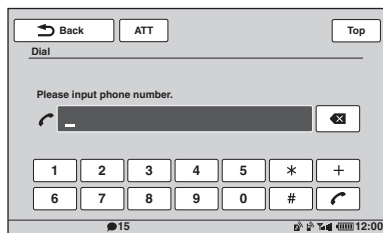

3 Raak de cijfer toetsen aan om het telefoonnummer in te voeren en raak **(aan)** aan.

Als u een ingevoerd cijfer wilt verwijderen, raakt u **(X)** aan.

Er wordt gebeld en het oproepscherm wordt weergegeven tot de andere persoon opneemt.

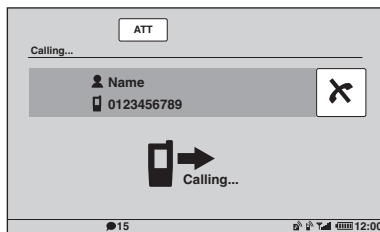

Met het telefoonboek

Zie "Telefoonboekbeheer" op pagina 46 voor meer informatie over het beheren van telefoonboekgegevens.

1 Druk op **(TOP)** en raak "BT Phone" aan in het hoofdmenu.

Het scherm Bluetooth Phone wordt weergegeven.

2 Raak "Call Menu" en "Phonebook" aan.

Het telefoonboek wordt weergegeven.

3 Selecteer de gewenste contactpersoon.

1 Raak in de lijst met initialen de eerste letter van de naam van de contactpersoon aan.

2 Raak in de lijst met namen de naam van de contactpersoon aan.

3 Raak in de lijst met nummers het telefoonnummer aan.

Het bevestigingsscherm voor contactpersonen wordt weergegeven.

4 Raak "Call" aan.

Er wordt gebeld en het oproepscherm wordt weergegeven tot de andere persoon opneemt.

Tip

U kunt op dit apparaat ook door het telefoonboek bladeren van de verbonden mobiele telefoon een via dit apparaat bellen (pagina 47).

Met de gespreks geschiedenis

De laatste 20 gesprekken worden opgeslagen op het apparaat, waardoor u er snel een kunt selecteren in de lijst.

1 Druk op **(TOP)** en raak "BT Phone" aan in het hoofdmenu.

Het scherm Bluetooth Phone wordt weergegeven.

2 Raak "Call Menu" en "Recent Call" aan.

De lijst met de gespreksgeschiedenis wordt weergegeven.

Als u door de lijst wilt schuiven, raakt u ▲/▼ aan.

3 Raak het gewenste item aan in de lijst.

Het bevestigingsscherm voor contactpersonen wordt weergegeven.

4 Raak "Call" aan.

Er wordt gebeld en het oproepscherm wordt weergegeven tot de andere persoon opneemt.

Met de snelkeuzetoets

U kunt maximaal 6 contactpersonen opslaan met de snelkeuzetoets. Zie "Snelkeuzetoets" op pagina 49 voor meer informatie over het opslaan.

1 Druk op **(TOP)** en raak "BT Phone" aan in het hoofdmenu.

Het scherm Bluetooth Phone wordt weergegeven.

2 Raak het nummer aan in de lijst ("P1" tot en met "P6").

Het bevestigingsscherm voor contactpersonen wordt weergegeven.

3 Raak "Yes" aan.

Er wordt gebeld en het oproepscherm wordt weergegeven tot de andere persoon opneemt.

Met de spraakkeuzefunctie

U kunt bellen met het spraaklabel dat is opgeslagen op de verbonden mobiele telefoon.

1 Druk op **(TOP)** en raak "BT Phone" aan in het hoofdmenu.

Het scherm Bluetooth Phone wordt weergegeven.

2 Raak "Voice Dial" aan.

3 Spreek het spraaklabel uit dat op de mobiele telefoon is opgeslagen.

Uw stem wordt herkend en er wordt gebeld. Het oproepscherm wordt weergegeven tot de andere persoon opneemt.

Opmerkingen

- Spreek het spraaklabel op dezelfde manier uit als het label is opgeslagen op de mobiele telefoon.
- Als de spraakkeuzefunctie is ingeschakeld op de verbonden mobiele telefoon, werkt deze mogelijk niet via dit apparaat.
- Gebruik de spraakkeuzefunctie niet op de mobiele telefoon als deze is verbonden met dit apparaat.

- Lawaai, zoals een lopende motor, kan de geluidsherkenning verstoren. Om de herkenning te verbeteren, moet u de functie gebruiken bij omstandigheden met zo min mogelijk lawaai.
- Spraakkeuze werkt mogelijk niet, afhankelijk van de herkenningsspecificaties van de mobiele telefoon. Ga naar de ondersteuningssite voor meer informatie.

Het volume aanpassen

Druk op **(VOL)** +/- tijdens een gesprek.

Het volume van het stemgeluid wordt opgeslagen in het geheugen, onafhankelijk van het normale volume.

Gesprekken ontvangen

Als het apparaat is aangesloten op de mobiele telefoon, kunt u in elke status een gesprek ontvangen.

Het volgende scherm geeft een binnenkomend gesprek aan, naast de beltoon.

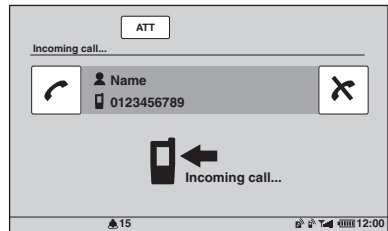

Het gesprek beantwoorden

Raak  aan.

Het beltoonvolume aanpassen

Druk op **(VOL)** +/- als u een gesprek ontvangt. Het volume van de beltoon wordt opgeslagen in het geheugen, onafhankelijk van het normale volume.

Een gesprek weigeren

Raak  aan.

Opmerking

De beltoon en het stemgeluid worden alleen uitgevoerd via de voorluidsprekers.

Tips

- U kunt instellen dat een gesprek automatisch wordt beantwoord (pagina 51).
- U kunt instellen dat de beltoon van de mobiele telefoon of dit apparaat wordt gebruikt (pagina 51).

Bewerkingen tijdens een gesprek

Het volgende scherm wordt weergegeven tijdens een gesprek.

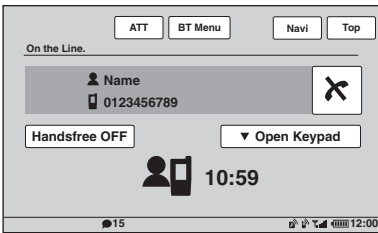

Het volume aanpassen

Druk op **(VOL)** +/- tijdens een gesprek. Het volume van het stemgeluid wordt opgeslagen in het geheugen, onafhankelijk van het normale volume.

DTMF-tonen (Dual Tone Multiple Frequency) verzenden

Raak "Open Keypad" en de vereiste cijfertoetsen aan.

Het huidige gesprek overzetten naar de mobiele telefoon

Raak "Handsfree OFF" aan. Als u weer wilt terugschakelen naar handsfree bellen, raakt u "Handsfree ON" aan.

Opmerking

Afhankelijk van de mobiele telefoon, kan de verbinding worden verbroken wanneer u probeert een gesprek door te schakelen.

Het volume aanpassen voor de andere persoon

- 1 Raak "BT Menu" aan.
- 2 Raak **▲/▼** aan om te schuiven en raak "MIC Gain" aan.
- 3 Raak **-/+** aan om het niveau aan te passen.
U kunt het niveau aanpassen in afzonderlijke stappen, tussen -2 en +2.
- 4 Raak herhaaldelijk "Back" aan om terug te keren naar de vorige schermen.

Een gesprek beëindigen

Raak **✕** aan.

Telefoonboekbeheer

U kunt maximaal 300 contactpersonen opslaan in het telefoonboek en er kunnen maximaal 5 telefoonnummers worden opgeslagen voor elke contactpersoon.

Opmerkingen

- Voordat u uw auto naar de sloop brengt of verkoopt met dit apparaat erin, is het belangrijk dat u op de reset-toets drukt en alle telefoonboekgegevens in dit apparaat wist zodat u mogelijke toegang zonder uw toestemming voorkomt. Als u de voedingskabel loskoppelt, worden de telefoonboekgegevens ook gewist.
- Gedownloade gegevens van een mobiele telefoon kunnen niet worden overschreven door nieuwe gegevens. Sommige gegevens (naam, enzovoort) kunnen daardoor echter dubbel voorkomen.
- Telefoonboekgegevens kunnen verloren gaan als dit apparaat beschadigd raakt.
- Als u dit apparaat weggooit, moet u de telefoonboekgegevens verwijderen door te initialiseren (pagina 51).

Telefoonboekgegevens opslaan

Downloaden van een mobiele telefoon

Als de verbonden mobiele telefoon PBAP (Phone Book Access Profile) ondersteunt, kunt u telefoonboekgegevens downloaden en opslaan op dit apparaat.

1 Druk op **(TOP)** en raak "BT Phone" aan in het hoofdmenu.

Het scherm Bluetooth Phone wordt weergegeven.

2 Raak "PB Access" aan.

Het toegangsmenu voor het telefoonboek wordt weergegeven.

3 Raak "Access" aan om het geheugen te selecteren waarin de telefoonboekgegevens worden opgeslagen.

Als u de gegevens van het interne geheugen van een mobiele telefoon wilt downloaden, stelt u "Memory" in.

Als u de gegevens op een SIM wilt downloaden, stelt u "SIM" in.

4 Raak "Phonebook Download" aan.

Als het downloaden is voltooid, wordt "Complete" weergegeven en worden de telefoonboekgegevens op dit apparaat opgeslagen.

Ontvangen van een mobiele telefoon

U kunt telefoonboekgegevens van de verbonden mobiele telefoon verzenden en ontvangen op dit apparaat.

1 Druk op (TOP) en raak "BT Phone" aan in het hoofdmenu.

Het scherm Bluetooth Phone wordt weergegeven.

2 Raak "Call Menu" en "Receive Phonebook" aan.

Dit apparaat is gereed voor het ontvangen van telefoonboekgegevens.

3 Verzend de telefoonboekgegevens via de verbonden mobiele telefoon.

Als het ontvangen is voltooid, wordt "Complete" weergegeven en worden de telefoonboekgegevens op dit apparaat opgeslagen.

Een contactpersoon toevoegen door de naam en het nummer in te voeren

1 Druk op (TOP) en raak "BT Phone" aan in het hoofdmenu.

Het scherm Bluetooth Phone wordt weergegeven.

2 Raak "Call Menu" en "Phonebook" aan.

Het telefoonboek wordt weergegeven.

3 Raak "Add Contact" aan.

Het registratiescherm voor contactpersonen wordt weergegeven.

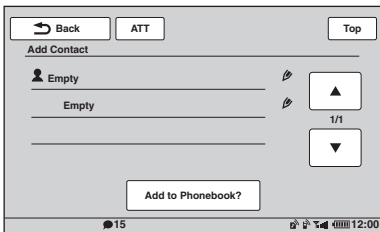

4 Raak "Empty" aan op de eerste regel.

Het scherm voor het invoeren van de naam wordt weergegeven.

5 Raak de toetsen met tekens aan om de naam in te voeren en raak "OK" aan.

Zie "Informatie over het toetsenbord voor het bewerken van de naam" op pagina 49 voor meer informatie over het gebruiken van het toetsenbord.

Het registratiescherm voor contactpersonen wordt opnieuw weergegeven.

6 Raak "Empty" aan.

Het scherm voor het invoeren van het nummer wordt weergegeven.

7 Raak de cijfertoetsen aan om het telefoonnummer in te voeren en raak "OK" aan.

Het scherm voor het selecteren van het type telefoonnummer wordt weergegeven.

8 Raak het gewenste type telefoonnummer aan.

Het registratiescherm voor contactpersonen wordt opnieuw weergegeven.

Als u nog meer telefoonnummers wilt invoeren, herhaalt u stap 6 tot en met 8.

9 Raak "Add to Phonebook?" aan.

De contactpersoon wordt toegevoegd aan het telefoonboek.

Een contactpersoon toevoegen uit de gespreksgeschiedenis

1 Druk op (TOP) en raak "BT Phone" aan in het hoofdmenu.

Het scherm Bluetooth Phone wordt weergegeven.

2 Raak "Call Menu" en "Recent Call" aan.

De lijst met de gespreksgeschiedenis wordt weergegeven.

Als u door de lijst wilt schuiven, raakt u ▲/▼ aan.

3 Raak het item aan dat u wilt toevoegen aan het telefoonboek.

Het bevestigingsscherm voor contactpersonen wordt weergegeven.

4 Raak "Save to Phonebook" aan.

Het scherm voor het invoeren van de naam wordt weergegeven.

5 Raak de toetsen met tekens aan om de naam in te voeren en raak "OK" aan.

Zie "Informatie over het toetsenbord voor het bewerken van de naam" op pagina 49 voor meer informatie over het gebruiken van het toetsenbord.

De contactpersoon wordt toegevoegd aan het telefoonboek.

In een telefoonboek bladeren op een mobiele telefoon

Als de verbonden mobiele telefoon PBAP (Phone Book Access Profile) ondersteunt, kunt u door de telefoonboekgegevens bladeren op dit apparaat.

U kunt ook een contactpersoon bellen of de contactpersoon toevoegen aan het telefoonboek van dit apparaat.

vervolg op volgende pagina →

1 Druk op **TOP en raak "BT Phone" aan in het hoofdmenu.**

Het scherm Bluetooth Phone wordt weergegeven.

2 Raak "PB Access" aan.

Het toegangsmenu voor het telefoonboek wordt weergegeven.

3 Raak "Access" aan om het geheugen te selecteren waarin de telefoonboekgegevens worden opgeslagen.

Als u door de gegevens in het interne geheugen van een mobiele telefoon wilt bladeren, stelt u "Memory" in.

Als u door de gegevens op een SIM wilt bladeren, stelt u "SIM" in.

4 Raak "Phonebook Browsing" aan.

Het telefoonboek van de verbonden telefoon wordt weergegeven.

5 Selecteer de gewenste contactpersoon.

❶ Raak in de lijst met initialen de eerste letter van de naam van de contactpersoon aan.

❷ Raak in de lijst met namen de naam van de contactpersoon aan.

❸ Raak in de lijst met nummers het telefoonnummer aan.

Het bevestigingsscherm voor contactpersonen wordt weergegeven.

De contactpersoon bellen

Raak het telefoonnummer aan dat u wilt bellen en raak vervolgens "Yes" aan in het bevestigingsscherm.

De contactpersoon toevoegen aan het telefoonboek van dit apparaat

Raak "Save to Phonebook" en "Yes" aan in het bevestigingsscherm.

Telefoonboekgegevens verwijderen

Alle telefoonboekgegevens op dit apparaat verwijderen

1 Druk op **TOP en raak "BT Phone" aan in het hoofdmenu.**

Het scherm Bluetooth Phone wordt weergegeven.

2 Raak "Call Menu" en "Phonebook" aan.

Het telefoonboek wordt weergegeven.

3 Raak "Delete All" aan.

Het bevestigingsscherm wordt weergegeven.

4 Raak "Yes" aan.

Alle telefoonboekgegevens worden verwijderd.

Een afzonderlijke contactpersoon verwijderen uit het telefoonboek

1 Volg stap 1 en 2 hierboven.

2 Selecteer de contactpersoon die u wilt verwijderen.

❶ Raak in de lijst met initialen de eerste letter van de naam van de contactpersoon aan.

❷ Raak in de lijst met namen de naam van de contactpersoon aan.

3 Raak "Delete Contact" aan.

Het bevestigingsscherm wordt weergegeven.

4 Raak "Yes" aan.

De contactpersoon wordt verwijderd uit het telefoonboek.

Een contactpersoon bewerken

1 Druk op **TOP en raak "BT Phone" aan in het hoofdmenu.**

Het scherm Bluetooth Phone wordt weergegeven.

2 Raak "Call Menu" en "Phonebook" aan.

Het telefoonboek wordt weergegeven.

3 Selecteer de contactpersoon die u wilt bewerken.

❶ Raak in de lijst met initialen de eerste letter van de naam van de contactpersoon aan.

❷ Raak in de lijst met namen de naam van de contactpersoon aan.

4 Raak de gewenste optie voor bewerken aan.

Aanraken	Actie
"Edit Name"	De naam van de contactpersoon bewerken. Voer de nieuwe naam in en raak "OK" aan.
"Add Number"	Het telefoonnummer toevoegen aan de contactpersoon. Voer het telefoonnummer in en raak "OK" aan.

Het telefoonnummer in de lijst	Het geselecteerde telefoonnummer verwijderen. Raak "Delete Number" en "Yes" aan.
---------------------------------------	--

Informatie over het toetsenbord voor het bewerken van de naam

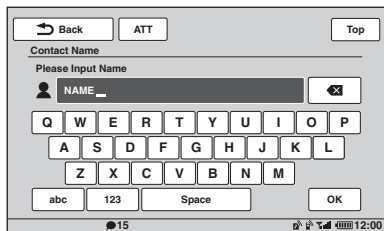

Aanraken	Actie
"ABC" of "abc"	Schakelen tussen kleine en hoofdletters.
De gewenste lettertoets	De letter invoeren.
"123"	Overschakelen naar het numerieke toetsenbord.
De gewenste cijfer/symbooltoets	Het cijfer/symbool invoeren.
"Space"	Een spatie invoeren.
✕	Een teken verwijderen.
"OK"	Het bewerken van de naam voltooien.

Beheer van gespreksgegevens

Gespreksgeschiedenis

U kunt de items uit de gespreksgeschiedenis verwijderen.

Alle items uit de gespreksgeschiedenis verwijderen

- 1 Druk op (TOP) en raak "BT Phone" aan in het hoofdmenu.**
Het scherm Bluetooth Phone wordt weergegeven.
- 2 Raak "Call Menu" en "Recent Call" aan.**
De lijst met de gespreksgeschiedenis wordt weergegeven.

- 3 Raak "Delete All" aan.**
Het bevestigingsscherm wordt weergegeven.
- 4 Raak "Yes" aan.**
Alle items uit de gespreksgeschiedenis worden verwijderd.

Een afzonderlijk item uit de gespreksgeschiedenis verwijderen

- 1 Volg stap 1 en 2 hierboven.**
- 2 Raak in de lijst het item aan dat u wilt verwijderen.**
Het bevestigingsscherm voor contactpersonen wordt weergegeven.
- 3 Raak "Delete Number" aan.**
Het bevestigingsscherm wordt weergegeven.
- 4 Raak "Yes" aan.**
Het geselecteerde item wordt verwijderd uit de gespreksgeschiedenis.

Snelkeuzetoets

U kunt contactpersonen in het telefoonboek of uit de gespreksgeschiedenis opslaan onder de snelkeuzetoetsen.

Opslaan vanuit het telefoonboek

- 1 Druk op (TOP) en raak "BT Phone" aan in het hoofdmenu.**
Het scherm Bluetooth Phone wordt weergegeven.
- 2 Raak "Call Menu" en "Phonebook" aan.**
Het telefoonboek wordt weergegeven.
- 3 Selecteer de contactpersoon die u wilt opslaan als snelkeuzenummer.**
 - 1** Raak in de lijst met initialen de eerste letter van de naam van de contactpersoon aan.
 - 2** Raak in de lijst met namen de naam van de contactpersoon aan.
 - 3** Raak in de lijst met nummers het telefoonnummer aan.

Het bevestigingsscherm voor contactpersonen wordt weergegeven.
- 4 Raak "Preset Memory" aan en raak het gewenste snelkeuzenummer aan ("P1" tot en met "P6").**
De contactpersoon wordt opgeslagen met het geselecteerde snelkeuzenummer.

volg op volgende pagina →

Opslaan vanuit de gespreksgeschiedenis

- 1 Druk op (TOP) en raak "BT Phone" aan in het hoofdmenu.**
Het scherm Bluetooth Phone wordt weergegeven.
- 2 Raak "Call Menu" en "Recent Call" aan.**
De lijst met de gespreksgeschiedenis wordt weergegeven.
Als u door de lijst wilt schuiven, raakt u ▲/▼ aan.
- 3 Raak het gewenste item aan in de lijst.**
Het bevestigingsscherm voor contactpersonen wordt weergegeven.
- 4 Raak "Preset Memory" aan en raak het gewenste snelkeuzenummer aan ("P1" tot en met "P6").**
De contactpersoon wordt opgeslagen met het geselecteerde snelkeuzenummer.

De registratie van de snelkeuzetoets wijzigen

Volg de bovenstaande procedure om een geregistreerd snelkeuzenummer te overschrijven.

De persoonlijke gegevens vergrendelen

Als u onbevoegde toegang tot persoonlijke gegevens wilt voorkomen, kunt u de gespreksgegevens vergrendelen met een 4-cijferige code.

Als de gegevens zijn vergrendeld, moet u de code invoeren om toegang te krijgen tot de items in het gespreksmenu.

- 1 Druk op (TOP) en raak "BT Phone" aan in het hoofdmenu.**
Het scherm Bluetooth Phone wordt weergegeven.
- 2 Raak "Call Menu" en "PIM Security" aan.**
Het bevestigingsscherm wordt weergegeven.
- 3 Raak "Yes" aan.**
Het invoerscherm voor de code wordt weergegeven.
- 4 Raak de cijfertoetsen aan om uw code in te voeren en raak "OK" aan.**
- 5 Raak ter bevestiging de cijfertoetsen aan om uw code opnieuw in te voeren en raak "OK" aan.**
Het instellen is voltooid.

Als u een ingevoerd cijfer wilt verwijderen, raakt u "Clear" aan.

Als u wilt terugkeren naar het vorige scherm, raakt u "Back" aan.

De gespreksgegevens ontgrendelen

- 1 Volg stap 1 en 2 hierboven.**
Het bevestigingsscherm wordt weergegeven.
- 2 Raak "Yes" aan.**
Het scherm voor ontgrendelen wordt weergegeven.
- 3 Raak de cijfertoetsen aan om uw code in te voeren.**
"Complete" wordt weergegeven en de gespreksgegevens zijn ontgrendeld.

Audio streamen

Luisteren naar een Bluetooth-apparaat via dit apparaat

Als het andere apparaat A2DP (Advanced Audio Distribution Profile) van Bluetooth-technologie ondersteunt, kunt u via dit apparaat luisteren naar het geluid dat wordt afgespeeld.

- 1 Maak verbinding tussen dit apparaat en het Bluetooth-audioapparaat (pagina 43).**
- 2 Verlaag het volume op dit apparaat.**
- 3 Raak "Source List" en "BT Audio" aan.**
Het scherm Bluetooth Audio wordt weergegeven.
- 4 Start het afspelen op het ander Bluetooth-apparaat.**
- 5 Pas het volume aan op dit apparaat.**

Het Bluetooth-apparaat bedienen met dit apparaat

Als het andere apparaat AVRCP (Audio Video Remote Control Profile) van Bluetooth-technologie ondersteunt, kunt u het afspelen bedienen op dit apparaat.

Bewerkingen kunnen op dezelfde manier worden uitgevoerd als het afspelen van een disc (pagina 22), met uitzondering van het volgende.

Aanraken	Actie
"Play Menu" → "BT Menu"	Het menu voor Bluetooth-instellingen openen (pagina 51).

Aanraken	Actie
-/+ in het vak "Level"	Het verschil in volumeniveau tussen dit apparaat en het andere Bluetooth-apparaat verminderen. Het niveau kan stapsgewijs worden aangepast van -8 tot +18.
"Connect"	Verbinding maken met het laatste verbonden apparaat vanaf dit apparaat.

Opmerkingen

- De bediening verschilt per Bluetooth-apparaat. Voer niet-beschikbare bewerkingen uit op het Bluetooth-apparaat.
- Afhankelijk van het Bluetooth-apparaat is het mogelijk nodig om ►II twee keer aan te raken om het afspelen te starten/onderbreken.
- Tijdens het streamen van audio worden sommige aanduidingen zoals tracknaam, enzovoort, mogelijk niet weergegeven op dit apparaat.

Bluetooth-instellingen

De Bluetooth-instellingen kunnen worden opgegeven in "BT Menu".

1 Selecteer de Bluetooth-bron.

Als u een Bluetooth-telefoon wilt selecteren, drukt u op (TOP) en raakt u "BT Phone" aan in het hoofdmenu.

Als u Bluetooth-audio wilt selecteren, raakt u "Source List" en "BT Audio" aan.

2 Raak "BT Menu" aan.

In het geval van Bluetooth-audio raakt u "Play Menu" en "BT Menu" aan. Het Bluetooth-instelmenu wordt weergegeven.

3 Raak het gewenste item aan in de lijst en geef de instelling op.

De items in het menu voor de Bluetooth-instellingen zijn als volgt.

"Signal"*1

Het Bluetooth-signaal inschakelen: "ON", "OFF".

"Discoverable"*1 (pagina 42)

Het andere Bluetooth-apparaat toestaan te zoeken naar dit apparaat: "Show", "Hide".

"Device Name"*1

De naam wijzigen die voor dit apparaat op het verbonden apparaat wordt weergegeven. (Standaardinstelling: "Sony Automotive") Zie "Informatie over het toetsenbord voor het bewerken van de naam" op pagina 49 voor meer informatie over de algemene bediening van het toetsenbord.

"Search"*1 (pagina 42)

Zoeken naar Bluetooth-apparaten waarmee verbinding kan worden gemaakt.

"Device List"*1 (pagina 43)

De lijst met geregistreerde apparaten weergeven; verbinding maken met een geregistreerd apparaat; alle registraties verwijderen.

"Auto Answer"*1

Een binnenkomend gesprek automatisch beantwoorden.

- "Short": automatisch beantwoorden na 3 seconden.
- "Long": automatisch beantwoorden na 10 seconden.
- "OFF": niet automatisch beantwoorden.

"Ringtone"*1*2

De beltoon van dit apparaat of de verbonden mobiele telefoon gebruiken: "Default", "Cellular".

"EC/NC Mode" (Echo Cancellor/Noise Cancellor-modus)

Echo en ruis in telefoongesprekken verminderen.

Stel deze instelling normaal in op "Mode 1". Als de geluidskwaliteit van het uitgaande geluid niet voldoende is, moet u "Mode 2" of "OFF" instellen.

"MIC Gain" (pagina 46)

Het volume voor de andere persoon aanpassen: -2 ~ +2.

"Initialize"*1

Alle Bluetooth-instellingen initialiseren. Raak "Yes" aan in het bevestigingsvenster.

*1 Kan niet worden ingesteld tijdens handsfree bellen.

*2 Afhankelijk van de mobiele telefoon, is het mogelijk dat de beltoon van dit apparaat wordt uitgevoerd, zelfs als "Cellular" is ingesteld.

Opmerking

Raadpleeg de betreffende handleidingen voor informatie over de instellingen van andere Bluetooth-apparaten.

Geluidsaanpassing

De geluidskwaliteit selecteren — EQ7

U kunt een equalizercurve kiezen uit 7 muziektypen ("Xplod", "Vocal", "Edge", "Cruise", "Space", "Gravity", "Custom" of "OFF").

- 1 Raak tijdens de ontvangst/het afspelen "Source List" en  aan.**
- 2 Raak "Sound" aan.**
Het menu met geluidinstellingen wordt weergegeven.
- 3 Raak "EQ7" aan.**
De opties worden weergegeven.
- 4 Raak de gewenste equalizercurve aan.**
Het instellen is voltooid.

Als u de equalizercurve wilt annuleren, selecteert u "OFF".

Als u wilt terugkeren naar het vorige scherm, raakt u "Back" aan.

De equalizercurve aanpassen — EQ7 Tune

Met "Custom" van EQ7 kunt u uw eigen equalizerinstellingen bepalen. U kunt het niveau van 7 verschillende banden aanpassen: 62 Hz, 157 Hz, 396 Hz, 1 kHz, 2,5 kHz, 6,3 kHz en 16 kHz.

- 1 Raak tijdens de ontvangst/het afspelen "Source List" en  aan.**
- 2 Raak "Sound" en "EQ7" aan.**
- 3 Raak "Custom" en "Tune" aan.**
Het scherm voor afstemmen wordt weergegeven.

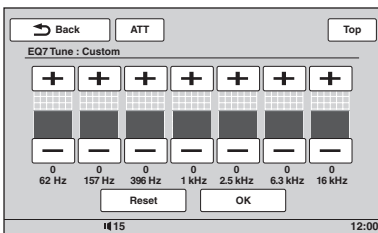

- 4 Raak +/- van elke frequentie aan om de niveaus aan te passen.**
Het niveau kan stapsgewijs worden aangepast van -8 tot +8.

Als u de equalizercurve wilt herstellen die in de fabriek is ingesteld, raakt u "Reset" aan.

- 5 Raak "OK" aan.**
Het instellen is voltooid.

Als u wilt terugkeren naar het vorige scherm, raakt u "Back" aan.

Tip





Andere equalizertypen kunnen ook worden aangepast.

De geluidskenmerken aanpassen

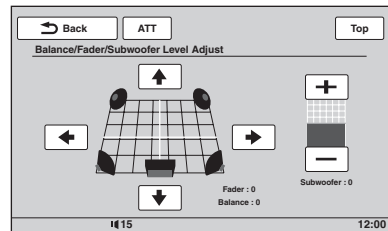
De geluidsbalans tussen de linker- en rechterluidsprekers ("Balance") en de voor- en achterluidsprekers ("Fader") kan naar wens worden ingesteld. U kunt ook het volumeniveau van de subwoofer aanpassen als deze is aangesloten.

- 1 Raak tijdens de ontvangst/het afspelen "Source List" en  aan.**
- 2 Raak "Sound" aan.**
Het menu met geluidinstellingen wordt weergegeven.
- 3 Raak "Balance/Fader" aan.**
Het instelscherm wordt weergegeven.



- 4 Raak /// aan om de balans/fader aan te passen.**
Het niveau kan stapsgewijs worden aangepast -15 en +15 (Balance)/-15 en +15 (Fader).
- 5 Raak +/- aan om het volumeniveau van de subwoofer aan te passen.**
Deze instelling kan alleen worden aangepast als de subwoofer is aangesloten en "Subwoofer" is ingesteld op "ON" (pagina 61).
U kunt het niveau aanpassen in afzonderlijke stappen, tussen -6 en +6.

Als u wilt terugkeren naar het vorige scherm, raakt u "Back" aan.

Geluid optimaliseren voor de luisterpositie — Intelligent Time Alignment

Het apparaat kan de lokalisatie van geluid aanpassen door de geluidsuitvoer van elke luidspreker te vertragen om deze aan te passen aan uw positie en een natuurlijk geluidsveld simuleren waarbij u het gevoel krijgt dat u zich altijd in het midden van het geluidsveld bevindt, ongeacht waar u zit in de auto. Hieronder vindt u de opties voor "Listening Position".

"Front L" (1): linksvoor
"Front R" (2): rechtsvoor
"Front" (3): middenvoor
"All" (4): in het midden van de auto
"Custom": nauwkeurig gekalibreerde positie (pagina 53)
"OFF": geen positie ingesteld

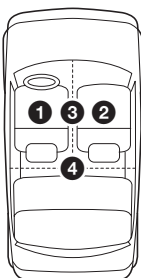

U kunt de geschatte subwooferpositie ook instellen vanaf uw luisterpositie als:
– de subwoofer is aangesloten en "Subwoofer" is ingesteld op "ON" (pagina 61).
– de luisterpositie is ingesteld op "Front L", "Front R", "Front" of "All".

- 1 Raak tijdens de ontvangst/het afspelen "Source List" en  aan.**
- 2 Raak "Sound" aan.**
Het menu met geluidinstellingen wordt weergegeven.
- 3 Raak "Listening Position".**
Het instelscherm wordt weergegeven.
- 4 Stel de luisterpositie in.**
Raak "Front L", "Front R", "Front", "All" of "Custom" aan.
- 5 Stel de subwooferpositie in.**
Als u "Front L", "Front R", "Front" of "All" selecteert in stap 4, kunt u de subwooferpositie instellen.
Raak "Near", "Normal" of "Far" aan.
Het instellen is voltooid.

Als u de Intelligent Time Alignment wilt annuleren, selecteert u "OFF".
Als u wilt terugkeren naar het vorige scherm, raakt u "Back" aan.

De luisterpositie nauwkeurig kalibreren — Intelligent Time Alignment Tune

U kunt uw luisterpositie nauwkeurig kalibreren vanaf elke luidspreker zodat de geluidsvertraging de luisteraar beter bereikt.

Voordat u begint, moet u de afstand tussen uw luisterpositie en elke luidspreker meten.

- 1 Raak tijdens de ontvangst/het afspelen "Source List" en  aan.**
- 2 Raak "Sound" en "Listening Position" aan.**
- 3 Raak "Custom" en "Custom Tune" aan.**
Het instelscherm wordt weergegeven.

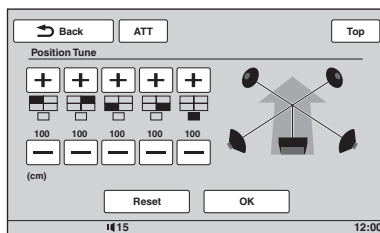

- 4 Raak +/- voor elke luidspreker aan om de afstand in te stellen tussen uw luisterpositie en de luidsprekers.**
De afstand kan worden aangepast in stappen van 2 cm, tussen 0 en 400 cm.
Als u de standaardinstelling wilt herstellen, raakt u "Reset" aan.
- 5 Raak "OK" aan.**
Het instellen is voltooid.

Als u wilt terugkeren naar het vorige scherm, raakt u "Back" aan.

Opmerking

De instelling wordt alleen toegepast nadat "OK" is aangeraakt.

Luidsprekerconfiguratie en volume-instelling

Een virtuele middenluidspreker maken — CSO

Als u volledig wilt genieten van surround sound, hebt u genoeg aan 5 luidsprekers (links-/rechtsvoor, links-/rechtsachter, midden) en 1 subwoofer. Met CSO (indeling middenluidspreker) kunt u een virtuele middenluidspreker maken, zelfs als er geen echte middenluidspreker is aangesloten.

- 1 Raak tijdens het afspelen van een discs/via USB "Source List" en  aan.**
- 2 Raak "Sound" aan.**
Het menu met geluidinstellingen wordt weergegeven.
- 3 Raak "CSO" aan.**
De opties worden weergegeven.
- 4 Raak "CSO1", "CSO2" of "CSO3" aan.**
Het instellen is voltooid.

Als u wilt terugkeren naar het vorige scherm, raakt u "Back" aan.

Opmerking

"CSO" heeft alleen effect wanneer "Multi Ch Output" is ingesteld op "Multi" (pagina 62), omdat de functie alleen effect heeft bij het afspelen van meerkanaals bronnen.

Achterluidsprekers gebruiken als subwoofer — RBE

Met RBE (basversterking achter) wordt het basgeluid versterkt door de instelling voor het laagdoorlaatfilter (pagina 61) toe te passen op de achterluidsprekers. Met deze functie werken de achterluidsprekers als subwoofer, zelfs als er geen subwoofer is aangesloten.

- 1 Raak tijdens de ontvangst/het afspelen "Source List" en  aan.**
- 2 Raak "Sound" aan.**
Het menu met geluidinstellingen wordt weergegeven.
- 3 Raak $\blacktriangle/\blacktriangledown$ aan om te schuiven en raak "RBE" aan.**
De opties worden weergegeven.
- 4 Raak "RBE1", "RBE2" of "RBE3" aan.**
Het instellen is voltooid.

Als u wilt terugkeren naar het vorige scherm, raakt u "Back" aan.

Het luidsprekervolume aanpassen

U kunt het volumeniveau van elke aangesloten luidspreker aanpassen.

De luidsprekers die kunnen worden aangepast, zijn "Front R" (rechtsvoor), "Front L" (linksvoor), "Surround L" (linksachter), "Surround R" (rechtsachter) en "Subwoofer*".

* Kan alleen worden aangepast als een subwoofer is aangesloten en "Subwoofer" is ingesteld op "ON" (pagina 61).

- 1 Terwijl het apparaat is uitgeschakeld, raakt u "Source List" en  aan.**
- 2 Raak "Sound" aan.**
Het menu met geluidinstellingen wordt weergegeven.
- 3 Raak $\blacktriangle/\blacktriangledown$ aan om te schuiven en raak "4.1ch Speaker Level" aan.**
Het instelscherm wordt weergegeven.

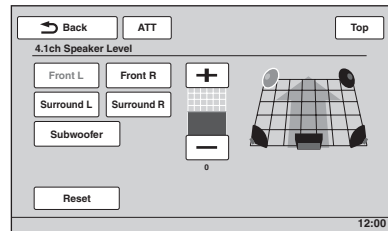

- 4 Raak de luidspreker aan en vervolgens +/- om het niveau aan te passen.**
Herhaal deze stap om het volume voor alle luidsprekers aan te passen.
Als u de standaardinstelling wilt herstellen, raakt u "Reset" aan.

Als u wilt terugkeren naar het vorige scherm, raakt u "Back" aan.

Monitor aanpassen

De hoek van de monitor aanpassen (Alleen XNV-L77BT/770BT)

U kunt de hoek van de monitor aanpassen voor een beste kijkhoek.

- 1 Raak "Source List" en  aan.
- 2 Raak "General" aan.
Het algemene instelmenu wordt weergegeven.
- 3 Raak ▲/▼ aan om te schuiven en raak "Monitor Angle" aan.
Het instelscherm wordt weergegeven.
- 4 Raak -/+ aan om de hoek aan te passen.
De aanpassing wordt opgeslagen.
De monitor behoudt de hoek zelfs nadat het voorpaneel is geopend en weer is gesloten.

Als u wilt terugkeren naar het vorige scherm, raakt u "Back" aan.

Aanraakscherm kalibreren

Kalibratie van het aanraakscherm is vereist als de aanraakpositie niet overeenkomt met het juiste item.

- 1 Raak "Source List" en  aan.
- 2 Raak "General" aan.
Het algemene instelmenu wordt weergegeven.
- 3 Raak ▲/▼ aan om te schuiven en raak "Touch Panel Adjust" aan.
Het instelscherm wordt weergegeven.
- 4 Raak de doelen achter elkaar aan.
De kalibratie is voltooid.

Raak "Cancel" aan om de kalibratie te annuleren.

Het achtergrondscherminstellen

U kunt naar wens een schermthema, visualizer en de helderheid van het beeld selecteren voor het achtergrondscherminstelt.

- 1 Raak "Source List" en  aan.
- 2 Raak "Screen" aan.
Het menu met scherminstellingen wordt weergegeven.
- 3 Raak "Screen Select" aan.
De opties worden weergegeven.
- 4 Selecteer het schermthema.
Raak "Screen Theme" en het gewenste type aan.
- 5 Selecteer de visualizer.
Raak "Visualizer" en het gewenste type aan.
- 6 Selecteer de helderheid van het beeld.
Raak "Day / Night mode" en een van de volgende opties aan.

"Auto": schakelt de helderheid automatisch wanneer u de verlichting inschakelt. (Alleen beschikbaar wanneer de bedieningskabel voor de verlichting is aangesloten.)

"Always Day": past de helderheid aan zodat deze geschikt is voor gebruik bij daglicht.

"Always Night": past de helderheid aan zodat deze geschikt is voor gebruik bij nachtlicht.

Als u wilt terugkeren naar het vorige scherm, raakt u "Back" aan.

De beeldkwaliteit aanpassen — Picture EQ

U kunt de beeldkwaliteit aanpassen aan de helderheid in de auto.
Hieronder vindt u de opties.

"Dynamic": levendig beeld met heldere, scherpe kleuren.

"Standard": standaardbeeldkwaliteit.

"Theater": maakt het monitorbeeld helderder; geschikt voor donkere films.

"Sepia": past een sepia tint toe op het beeld.

"Custom 1", "Custom 2": door de gebruiker aan te passen instellingen (pagina 56).

- 1 Raak tijdens het afspelen van video/ het weergeven van beelden "Source List" en  aan.

vervolg op volgende pagina →

2 Raak "Screen" aan.

Het menu met scherminstellingen wordt weergegeven.

3 Raak "Picture EQ" aan.

De opties worden weergegeven.

4 Raak de gewenste optie aan.

Als u wilt terugkeren naar het vorige scherm, raakt u "Back" aan.

De beeldkwaliteit aanpassen

Met de opties "Custom 1" en "Custom 2" van Picture EQ kunt u uw eigen instelling voor de beeldkwaliteit maken door de beeldtinten aan te passen.

1 Raak tijdens het afspelen van video/het weergeven van beelden "Source List" en aan.

2 Raak "Screen" en "Picture EQ" aan.

3 Raak "Custom 1" of "Custom 2" en "Custom Tune" aan.

Het instelscherm wordt weergegeven.

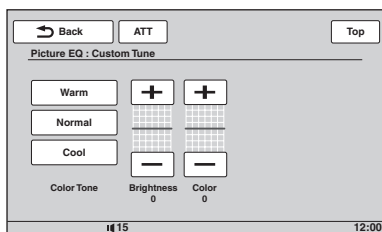

4 Raak "Warm", "Normal" of "Cool" aan om "Color Tone" te selecteren.

5 Raak +/- van "Brightness" en "Color" aan om de niveaus aan te passen.

Als u wilt terugkeren naar het vorige scherm, raakt u "Back" aan.

Opmerking

De beeldkwaliteit van de achteruitkijkcamera kan niet worden aangepast.

De breedte-/hoogteverhouding selecteren

U kunt de breedte-/hoogteverhouding van het scherm aanpassen.

Hieronder vindt u de opties.

"Normal": beeld met breedte-/hoogteverhouding van 4:3 (normaal beeld).



"Wide": beeld met breedte-/hoogteverhouding van 4:3 uitvergroot naar de linker- en rechterkant van het scherm, waarbij de overstekende gedeelten aan de boven- en onderkant zijn bijgesneden om het scherm te vullen.



"Full": beeld met breedte-/hoogteverhouding van 16:9.



"Zoom": beeld met breedte-/hoogteverhouding van 4:3, uitvergroot naar de linker- en rechterkant van het scherm.

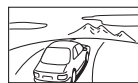

1 Raak tijdens het afspelen van video/het weergeven van beelden "Source List" en aan.

2 Raak "Screen" aan.

Het menu met scherminstellingen wordt weergegeven.

3 Raak "Aspect" aan.

De opties worden weergegeven.

4 Raak de gewenste optie aan.

Als u wilt terugkeren naar het vorige scherm, raakt u "Back" aan.

Opmerking

De breedte-/hoogteverhouding van de achteruitkijkcamera kan niet worden aangepast.

Instellingen

Het menu met instellingen bevat de volgende categorieën.

- **"General"**: algemene instellingen (pagina 58)
- **"Sound"**: geluidsinstellingen (pagina 60)
- **"Screen"**: scherminstellingen (pagina 61)
- **"Visual"**: DVD- en andere afspeelinstellingen (pagina 62)

Algemene bediening voor instellingen

U kunt items instellen in het menu met de volgende procedure.

Bijvoorbeeld om de demonstratie in te stellen

1 Terwijl het apparaat is uitgeschakeld, raakt u "Source List" en aan.

Raak  aan in het hoofdmenu.

Het instelmenu wordt weergegeven.

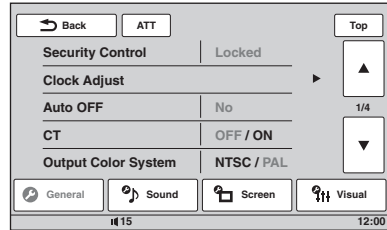

2 Raak "Screen" aan.

Het instelscherm voor het scherm wordt weergegeven.

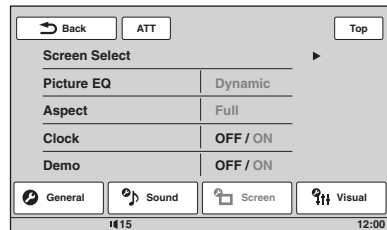

3 Raak "Demo" aan om "ON" of "OFF" in te stellen.

Het instellen is voltooid.

Als u door de opties (alleen als dit nodig is) wilt schuiven, raakt u / aan.

Als u wilt terugkeren naar het vorige scherm, raakt u "Back" aan.

Algemene instellingen

Raak het volgende aan:  → "General" → het gewenste item → de gewenste optie. Zie "Algemene bediening voor instellingen" op pagina 57 voor meer informatie over deze procedure.

Volg de paginaverwijzing voor meer informatie. "●" geeft de standaardinstelling aan.

Item	Optie	Doel	Status van het apparaat
Security Control (pagina 65)	–	–	Willekeurige status.
Clock Adjust (pagina 65)	–	–	Willekeurige status.
Auto OFF Automatisch uitschakelen na een gewenste tijd wanneer het apparaat uit is.	No (●)	De functie voor automatisch uitschakelen uitschakelen.	Willekeurige status.
	30sec, 30min, 60min	De gewenste tijd selecteren.	
CT (kloktijd) (pagina 26, 27)	ON	De CT-functie inschakelen.	Willekeurige status.
	OFF (●)	De CT-functie uitschakelen.	
Output Color System Het kleursysteem wijzigen op basis van de aangesloten monitor. (SECAM wordt niet ondersteund.)	PAL (●)	Instellen op PAL.	Het apparaat is uitgeschakeld.
	NTSC	Instellen op NTSC.	
Dimmer De helderheid van het scherm wijzigen.	Auto (●)	Het scherm automatisch dimmen wanneer u de verlichting inschakelt. (Alleen beschikbaar wanneer de bedieningskabel voor de verlichting is aangesloten.)	Willekeurige status.
	ON	Het scherm dimmen.	
Dimmer Level Het helderheidsniveau instellen als de dimmer is geactiveerd.	(-5 ~ +5) ●: 0	Het niveau selecteren.	Willekeurige status.
Touch Panel Adjust (pagina 55)	–	–	Willekeurige status.
Beep	ON (●)	Het bedieningsgeluid inschakelen.	Willekeurige status.
	OFF	Het bedieningsgeluid uitschakelen.	
Language	English (●), Español, Русский	De schermtaal selecteren.	Het apparaat is uitgeschakeld.

Item	Optie	Doel	Status van het apparaat
Key Illumination	ON (●)	De toetsverlichting inschakelen.	Willekeurige status.
	OFF	De toetsverlichting uitschakelen.	
Rotary Commander De werkingsrichting van de bedieningselementen van de bedieningssatelliet wijzigen.	Default (●)	De bedieningssatelliet volgens de fabrieksinstellingen gebruiken.	Willekeurige status.
	Reverse	Instellen voor gebruik aan de rechterkant van de stuurkolom.	
AUX1 Input (pagina 66) Het type apparaat instellen dat is aangesloten op de AUX1 IN-aansluitingen om het achtergrondschermbereik te veranderen.	Video (●)	Het beeld weergeven op het aangesloten apparaat.	Het apparaat is uitgeschakeld.
	Audio	Het achtergrondschermbereik van dit apparaat weergeven.	
	OFF	De AUX-ingang uitschakelen.	
AUX2 Input (pagina 66) Het type apparaat instellen dat is aangesloten op de AUX2 IN-aansluitingen om het achtergrondschermbereik te veranderen.	Video (●)	Het beeld weergeven op het aangesloten apparaat.	Het apparaat is uitgeschakeld.
	Audio	Het achtergrondschermbereik van dit apparaat weergeven.	
	OFF	De AUX-ingang uitschakelen.	
No Signal Het scherm automatisch aanpassen als er geen extern videosignaal wordt gedetecteerd.	Through	Het scherm voor geen signaal weergeven.	Het apparaat is uitgeschakeld.
	Blank (●)	Het scherm voor audio afspelen weergeven zonder melding over het signaal.	
Camera Input De video-invoer van de aangesloten achteruitkijkcamera activeren.	OFF	De invoer uitschakelen.	Willekeurige status.
	ON (●)	Het beeld van de achteruitkijkcamera weergeven wanneer de achteruitrijlichten gaan branden (of de versnellingspook is ingesteld op R (achteruit)).	
Rear View Camera Setting (pagina 66)	–	–	Willekeurige status.
Monitor Angle (Alleen XNV-L77BT/770BT) (pagina 55)	–	–	Willekeurige status.

Geluidsinstellingen

Raak het volgende aan:  → "Sound" → het gewenste item → de gewenste optie. Zie "Algemene bediening voor instellingen" op pagina 57 voor meer informatie over deze procedure.

Volg de paginaverwijzing voor meer informatie. "●" geeft de standaardinstelling aan.

Item	Optie	Doel	Status van het apparaat
EQ7 (pagina 52)	OFF (●)	De equalizercurve annuleren.	Tijdens ontvangst/afspelen.
	Xplod, Vocal, Edge, Cruise, Space, Gravity, Custom	De equalizercurve selecteren; de equalizercurve aanpassen.	
Balance/Fader (pagina 52)	Balance: (-15 ~ +15) Fader: (-15 ~ +15) ●: 0	Het niveau aanpassen.	Tijdens ontvangst/afspelen.
	Subwoofer: (-6 ~ +6) ●: 0	Het volumeniveau van de subwoofer aanpassen. (Alleen beschikbaar als "Subwoofer" is ingesteld op "ON".)	
Listening Position (pagina 53) De luisterpositie en subwooferpositie instellen.	OFF (●)	De luisterpositie niet instellen.	Tijdens ontvangst/afspelen.
	Front L	Instellen op linksvoor.	
	Front R	Instellen op rechtsvoor.	
	Front	Instellen op middenvoor.	
	All	Instellen op het midden van de auto.	
	Custom	De luisterpositie nauwkeurig kalibreren (pagina 53).	
Subwoofer: Near, Normal (●), Far	De subwooferpositie selecteren. (Alleen beschikbaar als "Subwoofer" is ingesteld op "ON" en de luisterpositie is ingeschakeld op "Front L", "Front R", "Front" of "All".)		
CSO (Indeling middenluidspreker) (pagina 54) De virtuele middenluidspreker instellen.	OFF (●), CSO1, CSO2, CSO3	De stand selecteren.	Tijdens het afspelen van een disc/via USB.

Item	Optie	Doel	Status van het apparaat
Subwoofer De status van de subwooferaansluiting instellen.	ON (●)	De status van de aansluiting instellen op aan.	Het apparaat is uitgeschakeld.
	OFF	De status van de aansluiting instellen op uit.	
RBE (Basversterking achter) (pagina 54) Achterluidsprekers gebruiken als subwoofer.	OFF (●), RBE1, RBE2, RBE3	De stand selecteren.	Tijdens ontvangst/afspelen.
Crossover Filter De kantelfrequentie van de voor-/achterluidspreker (HPF) en subwoofer (LPF) selecteren.	LPF: 50 Hz, 60 Hz, 80 Hz, 100 Hz (●), 120 Hz	De kantelfrequentie selecteren. (Alleen beschikbaar als "Subwoofer" is ingesteld op "ON".)	Tijdens ontvangst/afspelen.
	HPF: OFF (●)	Geen kantelfrequentie instellen.	
	HPF: 50 Hz, 60 Hz, 80 Hz, 100 Hz, 120 Hz	De kantelfrequentie selecteren.	
	Subwoofer Phase: Normal (●), Reverse	De fase van de subwoofer selecteren. (Alleen beschikbaar als "Subwoofer" is ingesteld op "ON".)	
4.1ch Speaker Level (pagina 54)	–	–	Het apparaat is uitgeschakeld.

Scherminstellingen

Raak het volgende aan:  → "Screen" → het gewenste item → de gewenste optie. Zie "Algemene bediening voor instellingen" op pagina 57 voor meer informatie over deze procedure.

Volg de paginaverwijzing voor meer informatie. "●" geeft de standaardinstelling aan.

Item	Optie	Doel	Status van het apparaat
Screen Select (pagina 55)	–	–	Willekeurige status.
Picture EQ (pagina 55)	Dynamic (●), Standard, Theater, Sepia	De beeldkwaliteit selecteren.	Tijdens het afspelen van video/weergeven van beelden.
	Custom 1, Custom 2	De beeldkwaliteit aanpassen.	

vervolg op volgende pagina →



Item	Optie	Doel	Status van het apparaat
Aspect (pagina 56)	Full (●), Normal, Wide, Zoom	De breedte-/hoogteverhouding van het scherm selecteren.	Tijdens het afspelen van video/weergeven van beelden.
Clock De klokweergave in de rechterbenedenhoek van het scherm weergeven/verbergen.	ON (●)	De klokweergave weergeven.	Willekeurige status.
	OFF	De klokweergave verbergen.	
Demo	ON (●)	De demonstratie inschakelen.	Het apparaat is uitgeschakeld.
	OFF	De demonstratie uitschakelen.	

DVD- en andere afspeelinstellingen

Raak het volgende aan:  → "Visual" → het gewenste item → de gewenste optie. Zie "Algemene bediening voor instellingen" op pagina 57 voor meer informatie over deze procedure.

Volg de paginaverwijzing voor meer informatie. "●" geeft de standaardinstelling aan.

Item	Optie	Doel	Status van het apparaat
DVD Menu Language	–	De taalinstelling voor het menu van de disc wijzigen.	Het apparaat is uitgeschakeld.
DVD Audio Language	–	De taal voor de soundtrack wijzigen.	Het apparaat is uitgeschakeld.
DVD Subtitle Language	–	De taal wijzigen van de op de disc opgenomen ondertitels.	Het apparaat is uitgeschakeld.
Audio DRC Zorgt voor een helder geluid bij weergave met een laag volume. Alleen voor DVD's* die voldoen aan Audio DRC (Dynamic Range Control).	Standard (●)	De standaardinstelling selecteren.	Het apparaat is uitgeschakeld.
	Wide	Geeft u het gevoel van een live optreden.	
<small>* Met uitzondering van DVD-R/ DVD-R DL/DVD-RW in VR-stand.</small>			
Multi Ch Output De methode voor het uitvoeren van meerkanaals bronnen wijzigen.	Multi (●)	Uitvoeren in 4.1 kanalen.	Het apparaat is uitgeschakeld.
	Stereo	Reduceren tot 2 kanalen ("downmixen").	
DVD Parental Control (pagina 29)	–	Een disc vergrendelen/ontgrendelen.	Het apparaat is uitgeschakeld.

Item	Optie	Doel	Status van het apparaat
DVD Parental Rating (pagina 29)	–	Het beperkingsniveau instellen volgens het geselecteerde gedeelte.	Het apparaat is uitgeschakeld.
DVD Parental Area (pagina 29)	–	De beperkingsstandaard instellen op gedeelte.	Het apparaat is uitgeschakeld.
DVD Playlist Play (Alleen voor DVD-R/DVD-R DL/DVD-RW in VR-stand)	Original (●)	Oorspronkelijk opgenomen titels afspelen.	Het apparaat is uitgeschakeld.
	Playlist	Een bewerkte afspeellijst afspelen.	
DVD Direct Search (pagina 31) Het zoekitem instellen van rechtstreeks afspelen voor DVD's.	Chapter (●)	Zoeken naar een hoofdstuk.	Willekeurige status.
	Title	Zoeken naar een titel.	
Monitor Type Een breedte-/hoogteverhouding selecteren die geschikt is voor de aangesloten monitor. (De breedte-/hoogteverhouding van dit apparaat wordt ook gewijzigd.) Afhankelijk van de disc kan "4:3 Letter Box" automatisch worden geselecteerd in plaats van "4:3 Pan Scan" en omgekeerd.	16:9 (●) 	Breedbeeld weergeven. Geschikt voor het aansluiten van een breedbeeldmonitor of een monitor met een breedbeeldfunctie.	Het apparaat is uitgeschakeld.
	4:3 Letter Box 	Breedbeeld weergeven met zwarte stroken aan de boven- en onderkant van het scherm. Geschikt wanneer een 4:3-monitor is aangesloten.	
	4:3 Pan Scan 	Breedbeeld weergeven op het volledige scherm waarbij de gedeelten die niet passen automatisch worden bijgesneden.	
ZAPPIN Time (pagina 39)	6sec, 15sec (●), 30sec	De afspeeltijd voor de ZAPPIN-functie selecteren.	Tijdens het afspelen van audio.
ZAPPIN Tone (pagina 39)	ON (●)	De pieptoon weergeven tussen gedeelten van tracks.	Tijdens het afspelen van audio.
	OFF	Het piepgeluid uitschakelen.	

vervolg op volgende pagina →

Item	Optie	Doel	Status van het apparaat
Multi Disc Resume	ON (●)	De instellingen voor het hervatten van het afspelen in het geheugen opslaan voor maximaal 5 videodiscs*. * <i>Alleen DVD VIDEO/VCD/ DivX/MPEG-4.</i>	Het apparaat is uitgeschakeld.
	OFF	De instellingen voor het hervatten van het afspelen niet opslaan in het geheugen. Afspelen hervatten is alleen beschikbaar voor de huidige disc in het apparaat.	
USB Resume	ON (●)	Instellingen voor het hervatten opslaan in het geheugen voor DivX/ MPEG-4-bestanden op het USB-apparaat.	Het apparaat is uitgeschakeld.
	OFF	De instellingen voor het hervatten van het afspelen niet opslaan in het geheugen.	
JPEG Slide Show	5sec (●), 20sec, 60sec, Fixed	Het interval voor de diavoorstelling selecteren.	Het apparaat is uitgeschakeld.
Video CD PBC (pagina 27)	ON (●)	VCD afspelen met de PBC-functie.	Het apparaat is uitgeschakeld.
	OFF	VCD afspelen zonder de PBC-functie.	
DivX VOD Registration Code De registratiecode van dit apparaat weergeven. Zie pagina 69 voor meer informatie.	Done	Het scherm sluiten.	Het apparaat is uitgeschakeld.
DivX VOD Deactivate Code De registratie van dit apparaat voor het afspelen van DivX VOD deactiveren.	Done	Het scherm sluiten.	Het apparaat is uitgeschakeld.

Opmerking

Als kinderbeveiliging is ingeschakeld, werkt de functie voor het hervatten van het afspelen niet. In dat geval wordt na het plaatsen van de disc met afspelen begonnen aan het begin van de disc.

De beveiligingscode instellen

Dit apparaat beschikt over een beveiligingsfunctie om diefstal te voorkomen. Geef een 4-cijferige code op als beveiligingscode.

Als de beveiligingsfunctie is geactiveerd, moet u de beveiligingscode invoeren om het apparaat in te schakelen nadat u het apparaat in een andere auto hebt geïnstalleerd of de accu hebt opgeladen.

De beveiligingsfunctie inschakelen

- 1 Raak "Source List" en  aan.**
Het algemene instelmenu wordt weergegeven. Als dit niet het geval is, moet u "General" aanraken.
- 2 Raak "Security Control" aan.**
Het invoerscherm voor de beveiligingscode wordt weergegeven.
- 3 Raak de cijfertoetsen aan om uw beveiligingscode in te voeren en raak "OK" aan.**
- 4 Raak ter bevestiging de cijfertoetsen aan om uw beveiligingscode opnieuw in te voeren en raak "OK" aan.**
Het instellen is voltooid.

Als u een ingevoerd cijfer wilt verwijderen, raakt u "Clear" aan.

Als u wilt terugkeren naar het vorige scherm, raakt u "Back" aan.

Het invoerscherm voor de 4-cijferige code wordt altijd weergegeven als u het apparaat inschakelt nadat u het in een andere auto hebt geïnstalleerd of als u de accu hebt opgeladen. Raak de cijfertoetsen aan om uw beveiligingscode in te voeren.

De beveiligingsfunctie uitschakelen

- 1 Volg stap 1 en 2 hierboven.**
Het scherm voor het ontgrendelen van de beveiliging wordt weergegeven.
- 2 Raak de cijfertoetsen aan om uw beveiligingscode in te voeren.**
"Unlocked" wordt weergegeven en de beveiligingsfunctie is ontgrendeld.

De klok instellen

De klok werkt met het 24-uurs systeem.

- 1 Raak "Source List" en  aan.**
Het algemene instelmenu wordt weergegeven. Als dit niet het geval is, moet u "General" aanraken.
- 2 Raak "Clock Adjust" aan.**
Het instelscherm wordt weergegeven.
- 3 Stel het uur en de minuten in.**
Als u bijvoorbeeld 8:30 wilt instellen, raakt u "0830" aan.
- 4 Raak "OK" aan.**
Het instellen is voltooid.

Als u een ingevoerd cijfer wilt verwijderen, raakt u "Clear" aan.

Als u wilt terugkeren naar het vorige scherm, raakt u "Back" aan.

Opmerking

De klok wordt niet gesynchroniseerd met de tijdsaanduiding in de navigatiestand.

Optionele apparaten gebruiken

Extra audio-/videoapparatuur

U kunt maximaal 2 optionele apparaten zoals draagbare mediaspelers, games, enzovoort, aansluiten op de AUX1 IN- en AUX2 IN-aansluitingen op het apparaat.

Randapparaat selecteren

1 Raak "Source List" en "AUX" aan.

Het afspeelscherm voor AUX-bronnen wordt weergegeven.

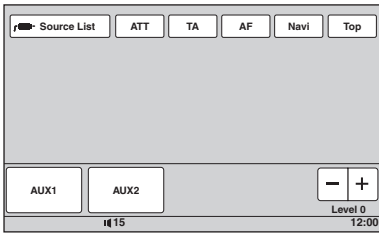

2 Raak "AUX1" of "AUX2" aan om het apparaat te selecteren.

U bedient het draagbare apparaat met de toetsen op het apparaat zelf.

Het volumeniveau aanpassen

Pas vóór het afspelen het volume van elk aangesloten apparaat aan.

Het volumeniveau is gelijk voor "AUX1" en "AUX2".

1 Verlaag het volume op het apparaat.

2 Raak "Source List" en "AUX" aan.

Het afspeelscherm voor AUX-bronnen wordt weergegeven.

3 Start het afspelen op het draagbare apparaat met een normaal volume.

4 Stel uw gebruikelijke luistervolume in op het apparaat.

5 Raak $-/+$ in het vak "Level" herhaaldelijk aan om het niveau aan te passen.

Het niveau kan stapsgewijs worden aangepast van -8 tot $+18$.

Het type apparaat instellen

Door het type (video of audio) van elk aangesloten apparaat in te stellen, kan het achtergrondschermbereik overeenkomstig worden veranderd.

1 Terwijl het apparaat is uitgeschakeld, raakt u "Source List" en aan.

Het algemene instelmenu wordt weergegeven. Als dit niet het geval is, moet u "General" aanraken.

2 Raak $\blacktriangle/\blacktriangledown$ aan om te schuiven en raak "AUX1 Input" of "AUX2 Input" aan.

3 Raak "Audio" of "Video" aan.

Het instellen is voltooid.

Als u de AUX-ingang wilt uitschakelen, selecteert u "OFF".

Als u wilt terugkeren naar het vorige scherm, raakt u "Back" aan.

Achteruitkijkcamera

Door de optionele achteruitkijkcamera aan te sluiten op de CAMERA IN-aansluiting kunt u het beeld van de achteruitkijkcamera weergeven.

Het beeld van de achteruitkijkcamera wordt weergegeven wanneer de achteruitrijlichten gaan branden (of de versnellingspook is ingesteld op R (achteruit)).

Opmerkingen

- Wanneer u achteruitrijdt met de auto, moet u uit veiligheidsoverwegingen nauwkeurig op de omgeving letten. Vertrouw nooit alleen op de achteruitkijkcamera.
- Het beeld van een achteruitkijkcamera wordt niet weergegeven op de monitor achterin.

Tip

Zelfs als een achteruitkijkcamera is aangesloten, kunt u instellen dat het beeld van een achteruitkijkcamera niet wordt weergegeven door de camera-ingang uit te schakelen (pagina 59).

Instellingen voor de achteruitkijkcamera

U kunt instellingen weergegeven op het beeld van de achteruitkijkcamera voor ondersteuning bij de bediening.

Deze instelling is alleen beschikbaar als:

– "Camera Input" is ingesteld op "ON"

(pagina 59).

– De handrem wordt gebruikt.

1 Raak "Source List" en aan.

Het algemene instelmenu wordt weergegeven. Als dit niet het geval is, moet u "General" aanraken.

2 Raak ▲/▼ aan om te bladeren en raak "Rear View Camera Setting" aan.

De instellingen worden weergegeven.

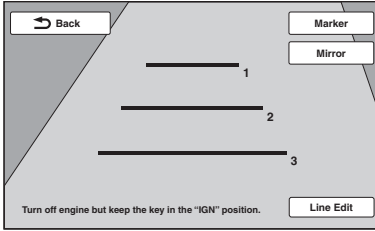

Markeringslijnen weergeven

Raak "Marker" aan.

Raak "Marker" nogmaals aan om de markeringslijnen te verbergen.

Het beeld omkeren

Raak "Mirror" aan.

Een gespiegeld beeld wordt weergegeven.

Lijnen bewerken

1 Raak "Line Edit" aan.

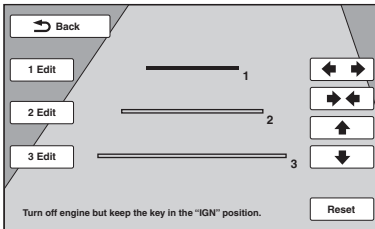

2 Selecteer de lijn die u wilt bewerken.

Raak "1 Edit", "2 Edit" of "3 Edit" aan afhankelijk van de lijn die u wilt bewerken.

3 Bewerk de lijn.

Raak ◀▶ aan om de lijn langer te maken.

Raak ▶◀ aan om de lijn korter te maken.

Raak ▲ of ▼ aan om de positie te wijzigen.

Als u de standaardinstelling wilt herstellen, raakt u "Reset" aan.

Als u wilt terugkeren naar het vorige scherm, raakt u "Back" aan.

Aanvullende informatie

Vorzorgsmaatregelen

- Laat het apparaat eerst afkoelen als uw auto geparkeerd stond in direct zonlicht.
- De elektrische antenne wordt automatisch uitgeschoven.

Condensvorming

Als er condensvorming optreedt in het apparaat, verwijdert u de disc en wacht u ongeveer een uur om dit te laten drogen. Als u dit niet doet, werkt het apparaat wellicht niet correct.

Optimale geluidskwaliteit behouden

Mors geen vloeistof op het apparaat of de discs.

Opmerkingen over het LCD-scherm

- Druk niet op het LCD-scherm omdat het beeld hierdoor kan vervormen of een storing kan worden veroorzaakt (het beeld kan onduidelijk worden of het LCD-scherm kan beschadigd raken).
- Raak het scherm alleen aan met uw vinger, anders kan het LCD-scherm beschadigd raken of kapot gaan.
- Maak het LCD-scherm schoon met een droge, zachte doek. Gebruik geen oplosmiddelen zoals benzine, thinner, in de handel verkrijgbare reinigingsmiddelen of antistatische spray.
- Gebruik dit apparaat niet buiten het temperatuurbereik 5 – 45 °C.
- Als uw auto op een koude of hete locatie is geparkeerd, is het beeld mogelijk niet duidelijk. De monitor is echter niet beschadigd en het beeld wordt weer helder als de temperatuur in de auto weer normaal wordt.
- Er worden soms stilstaande blauwe, rode of groene stippen op de monitor weergegeven. Deze worden "heldere stippen" genoemd en dat kan gebeuren met elk LCD-scherm. Het LCD-scherm wordt nauwkeurig gefabriceerd met meer dan 99,99 % aan functionele segmenten. Het is echter mogelijk dat een klein percentage (meestal 0,01 %) van de segmenten mogelijk niet correct oplicht. Dit heeft echter geen invloed op uw kijkervaring.

Opmerkingen over discs

- Stel een disc niet bloot aan direct zonlicht of warmtebronnen, zoals heteluchtkanalen, en laat deze niet achter in een auto die in de volle zon geparkeerd staat.
- Veeg een disc van binnen naar buiten schoon met een doekje voordat u deze afspeelt. Gebruik geen oplosmiddelen zoals benzine, thinner en in de handel verkrijgbare reinigingsmiddelen.
- Dit apparaat is ontworpen om discs af te spelen die voldoen aan de CD-norm (Compact Disc). DualDiscs en sommige muziekdiscs die zijn gecodeerd met copyrightbeveiligingstechnologieën voldoen niet aan de CD-norm (Compact Disc) en kunnen daarom mogelijk niet worden afgespeeld met dit apparaat.
- **Discs die NIET kunnen worden afgespeeld met dit apparaat**
 - Discs waarop labels, stickers, tape of papier zijn geplakt. Hierdoor kan de werking worden verstoord of de disc worden beschadigd.
 - Discs met afwijkende vormen (bijvoorbeeld hart, vierkant, ster). Als u dit toch probeert, kan het apparaat worden beschadigd.
 - 8-cm discs.



- **Maximumaantal:**
 - mappen (albums): 256 (inclusief hoofdmap en lege mappen).
 - bestanden (tracks/beelden/video's) en mappen die op een disc passen: 2.000 (als de naam van een map/bestand veel tekens bevat, kan dit aantal minder dan 2.000 zijn).
 - tekens dat kan worden weergegeven voor de naam van een map/bestand: 64 (Joliet/Romeo).

Opmerkingen over het finaliseren van discs

De volgende discs moeten worden gefinaliseerd voor u ze op dit apparaat kunt afspelen.

- DVD-R/DVD-R DL (in videostand/VR-stand)
- DVD-RW in videostand
- DVD+R/DVD+R DL
- CD-R
- CD-RW

De volgende discs kunt u afspelen zonder de discs te finaliseren.

- DVD+RW – automatisch gefinaliseerd.
- DVD-RW in VR-stand – geen finalisering vereist.

Raadpleeg de handleiding die bij de disc is geleverd voor meer informatie.

Opmerkingen over Multi Session-CD's/Multi Border-DVD's

Op dit apparaat kunnen in de volgende gevallen Multi Session-CD's/Multi Border-DVD's worden afgespeeld. Houd er rekening mee dat de sessie moet zijn afgesloten en dat de disc moet zijn gefinaliseerd.

- Wanneer CD-DA (digitale audio voor cd's) is opgenomen tijdens de eerste sessie: Het apparaat herkent de disc als CD-DA en alleen CD-DA uit de eerste sessie wordt afgespeeld, zelfs als er tijdens een andere sessie nog een andere indeling (bijvoorbeeld MP3) is opgenomen.
- Wanneer CD-DA niet tijdens de eerste sessie is opgenomen: Het apparaat herkent de disc als een DATA CD of DATA DVD en alle CD-DA-sessies worden overgeslagen.
- Wanneer er MP3/WMA/AAC/JPEG/DivX/MPEG-4 is opgenomen: Alleen de sessies met het geselecteerde bestandstype (audio/video/beeld)* worden afgespeeld (als CD-DA of andere gegevens voorkomen in andere sessies, worden deze overgeslagen).

* Zie pagina 39 voor informatie over het selecteren van het bestandstype.

Opmerking over het afspelen van DVD's en VCD's

Bepaalde afspelmogelijkheden van DVD's en VCD's zijn mogelijk bewust ingesteld door de softwareproducent. Afhankelijk van de inhoud die de softwareproducent op de disc heeft geplaatst, is het mogelijk dat bepaalde afspelfuncties van DVD's en VCD's niet beschikbaar zijn voor dit apparaat. Raadpleeg ook de instructies die bij de DVD's of VCD's zijn geleverd.

Opmerkingen over DATA CD's en DATA DVD's

- Bepaalde DATA CD's/DATA DVD's (afhankelijk van de opnameapparatuur of de staat van de disc) kunnen niet met dit apparaat worden afgespeeld.
- Bepaalde discs moeten worden gefinaliseerd (pagina 68).
- Dit apparaat is compatibel met de volgende standaards.

Voor DATA CD's

- ISO 9660 Level 1/Level 2, Joliet/Romeo in expansie-indeling
- Multi Session

Voor DATA DVD's

- UDF Bridge-indeling (combinatie van UDF en ISO 9660)
- Multi Border

Af speelvolgorde van MP3-/WMA-/AAC-/JPEG-/DivX®-/MPEG-4-bestanden

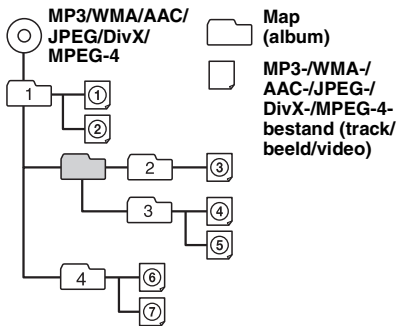

Over MP3-bestanden

- MP3 (MPEG-1 Audio Layer-3) is een compressie-indeling voor muziekbestanden. Audio-CD-gegevens worden gecomprimeerd tot ongeveer 1/10e van de oorspronkelijke grootte.
- ID3-tag versies 1.0, 1.1, 2.2, 2.3 en 2.4 gelden alleen voor MP3. ID3-tag is 15/30 tekens (1.0 en 1.1) of 63/126 tekens (2.2, 2.3 en 2.4).
- Wanneer u een MP3-bestand een naam geeft, moet u altijd de extensie ".mp3" aan de bestandsnaam toevoegen.
- Als u een MP3-bestand met VBR (variabele bitsnelheid) afspeelt of snel vooruit-/terugspoelt, wordt de verstreken speelduur wellicht niet nauwkeurig weergegeven.

Opmerking over MP3

Als u een MP3-bestand met een hoge bitsnelheid afspeelt, zoals 192 kbps, wordt het geluid mogelijk onderbroken.

Over WMA-bestanden

- WMA (Windows Media Audio) is een compressie-indeling voor muziekbestanden. Audio-CD-gegevens worden gecomprimeerd tot ongeveer 1/22e* van de oorspronkelijke grootte.
- WMA-tag is 63 tekens.
- Wanneer u een WMA-bestand een naam geeft, moet u altijd de extensie ".wma" aan de bestandsnaam toevoegen.
- Als u een WMA-bestand met VBR (variabele bitsnelheid) afspeelt of snel vooruit-/terugspoelt, wordt de verstreken speelduur wellicht niet nauwkeurig weergegeven.

* Alleen voor 64 kbps

Opmerking over WMA

Het afspelen van de WMA-bestanden met de volgende kenmerken wordt niet ondersteund.
– lossless compressie
– copyrightbeveiliging

Over AAC-bestanden

- AAC-tag is 126 tekens.
- Wanneer u een AAC-bestand een naam geeft, moet u altijd de extensie ".m4a" aan de bestandsnaam toevoegen.

Over JPEG-bestanden

- JPEG (Joint Photographic Experts Group) is een compressie-indeling voor beeldbestanden. Stilstaande beelden worden gecomprimeerd tot ongeveer 1/10e tot 1/100e van de oorspronkelijke grootte.
- Wanneer u een JPEG-bestand een naam geeft, moet u altijd de extensie ".jpg" aan de bestandsnaam toevoegen.

Opmerking over JPEG

Het afspelen van Progressive JPEG-bestanden wordt niet ondersteund.

Over DivX-video

DivX® is een digitale video-indeling die is ontwikkeld door DivX, Inc. Dit is een officieel DivX Certified-apparaat waarop DivX-video kan worden afgespeeld. Ga naar www.divx.com voor meer informatie en hulpprogramma's voor het converteren van bestanden naar DivX-video.

Over DivX Video-on-Demand

Dit DivX Certified®-apparaat moet worden geregistreerd om DivX Video-on-Demand-inhoud (VOD) af te spelen. Als u de registratiecode wilt genereren, gaat u naar het gedeelte DivX VOD in het menu met beeldinstellingen. Ga naar vod.divx.com met deze code om het registratieproces te voltooien en meer informatie te krijgen over DivX VOD.

Over MPEG-4-bestanden

MPEG-4-bestanden die voldoen aan de volgende vereisten, kunnen worden afgespeeld. Het kan niet worden gegarandeerd dat alle MPEG-4-bestanden die voldoen aan de vereisten, kunnen worden afgespeeld.

- Profiel: MPEG-4 Simple Profile
- Bitsnelheid: Max. 7 Mbps op USB FS, 10 Mbps op DVD, 7 Mbps op CD
- Framesnelheid: Max. 30 fps
- Beeldformaat: Max. 720 × 480 pixels
- Audio: Max. 320 kbps (AAC-LC)
- Bestandsextensie: .mp4

Over iPod

- U kunt de volgende iPod-modellen aansluiten. Werk de software van uw iPod bij naar de laatste versie vóór gebruik.

Made for

- iPod touch (2e generatie)
- iPod touch (1e generatie)
- iPod classic
- iPod met video*
- iPod nano (5e generatie)
- iPod nano (4e generatie)
- iPod nano (3e generatie)
- iPod nano (2e generatie)
- iPod nano (1e generatie)*
- iPhone 3GS
- iPhone 3G
- iPhone

* *Passagiersbediening is niet beschikbaar voor iPod nano (1e generatie) of iPod met video.*

- "Made for iPod" en "Made for iPhone" betekent dat een elektronisch accessoire speciaal is ontworpen voor aansluiting op respectievelijk een iPod en een iPhone en dat de ontwikkelaar van het accessoire verklaart dat het accessoire voldoet aan de prestatienormen van Apple.
- Apple is niet verantwoordelijk voor de werking van dit apparaat of voor het voldoen aan de veiligheids- en overheidsvoorschriften.

Over de Bluetooth-functie

Wat is Bluetooth-technologie?

- Draadloze Bluetooth-technologie is een draadloze technologie met een klein bereik waarmee draadloze communicatie van gegevens tussen digitale apparaten, zoals een mobiele telefoon en een hoofdtelefoon, mogelijk wordt gemaakt. Draadloze Bluetooth-technologie functioneert binnen een straal van ongeveer 10 meter. Meestal worden er twee apparaten met elkaar verbonden, maar sommige apparaten kunnen tegelijkertijd met meerdere apparaten verbonden zijn.
- U hebt geen kabel nodig voor de verbinding omdat Bluetooth-technologie een draadloze technologie is. Het is ook niet nodig dat de apparaten naar elkaar zijn gericht, zoals het geval is met infraroodtechnologie. U kunt bijvoorbeeld gegevens uitwisselen terwijl u een dergelijk apparaat bijvoorbeeld in een tas of zak draagt.
- Bluetooth-technologie is een internationale norm ondersteund door miljoenen bedrijven overal ter wereld, en wordt door verschillende bedrijven gebruikt.

Informatie over Bluetooth-communicatie

- Draadloze Bluetooth-technologie functioneert binnen een straal van ongeveer 10 meter. De maximale communicatieafstand is afhankelijk van obstakels (personen, metalen voorwerpen, muren, enzovoort) of elektromagnetische storing.

- De volgende omstandigheden kunnen van invloed zijn op de gevoeligheid van Bluetooth-communicatie.
 - Er bevindt zich een obstakel, zoals een persoon, een metaal voorwerp of een muur, tussen dit apparaat en het Bluetooth-apparaat.
 - Er bevindt zich een apparaat dat de frequentie 2,4 GHz gebruikt, zoals een draadloos LAN-apparaat, draadloze telefoon of magnetron, in de buurt van dit apparaat.
- Omdat Bluetooth-apparaten en draadloze LAN-apparaten (IEEE802.11b/g) dezelfde frequentie gebruiken, kan storing worden veroorzaakt door microgolven. Als dit apparaat in de buurt van een draadloos LAN-apparaat wordt gebruikt, kan dit een lagere communicatiesnelheid, ruis of een ongeldige verbinding tot gevolg hebben. In dit geval moet u het volgende doen.
 - Gebruik dit apparaat op ten minste 10 meter afstand van het draadloze LAN-apparaat.
 - Als dit apparaat binnen 10 meter van een draadloos LAN-apparaat wordt gebruikt, schakelt u het draadloze LAN-apparaat uit.
 - Plaats dit apparaat en het Bluetooth-apparaat zo dicht mogelijk bij elkaar in de buurt.
- Microgolven die afkomstig zijn van een Bluetooth-apparaat, kunnen van invloed zijn op de werking van elektronische medische apparaten. Schakel dit apparaat en andere Bluetooth-apparaten uit op de volgende plaatsen, omdat dit ongelukken kan veroorzaken.
 - in de buurt van ontvlambare gassen, in ziekenhuizen, treinen, vliegtuigen of benzinstations.
 - in de buurt van automatische deuren of brandalarmen.
- Dit apparaat ondersteunt beveiligingsmogelijkheden die voldoen aan de Bluetooth-norm voor een beveiligde verbinding wanneer de draadloze Bluetooth-technologie wordt gebruikt, maar afhankelijk van de instelling is beveiliging wellicht niet genoeg. Wees voorzichtig wanneer u communiceert via de draadloze Bluetooth-technologie.
- We zijn niet verantwoordelijk voor het lekken van informatie tijdens de Bluetooth-communicatie.
- We kunnen niet garanderen dat een verbinding tot stand kan worden gebracht met alle Bluetooth-apparaten.
 - Apparaten met Bluetooth-functies moeten voldoen aan de Bluetooth-norm die is vastgesteld door Bluetooth SIG, en moeten zijn geverifieerd.
 - Zelfs als het aangesloten apparaat voldoet aan de hierboven vermelde Bluetooth-norm, kan met sommige apparaten wellicht geen verbinding worden gemaakt of functioneert het apparaat niet correct, afhankelijk van de kenmerken of technische gegevens van het apparaat.
 - Wanneer u handsfree belt via de telefoon, kan ruis optreden, afhankelijk van het apparaat of de omgeving.

- Afhankelijk van het apparaat dat wordt aangesloten, kan het enige tijd duren voordat de communicatie wordt gestart.

Overige

- De Bluetooth-functie van een mobiele telefoon functioneert mogelijk niet correct, afhankelijk van radiogolven en de locatie waar het apparaat wordt gebruikt.
- Als u ongemakken ondervindt na het gebruik van een Bluetooth-apparaat, moet u meteen stoppen met het gebruik van het Bluetooth-apparaat. Als het probleem daarmee niet is verholpen, raadpleegt u de dichtstbijzijnde Sony-handelaar.

Met alle vragen of problemen met betrekking tot dit apparaat die niet aan bod komen in deze gebruiksaanwijzing, kunt u terecht bij uw Sony-handelaar.

Onderhoud

De lithiumbatterij van de kaartafstandsbediening vervangen

Onder normale omstandigheden gaat de batterij ongeveer 1 jaar mee. (Afhankelijk van de gebruiksomstandigheden kan de levensduur korter zijn.)

Wanneer de batterij verzwakt, wordt het bereik van de kaartafstandsbediening kleiner. Vervang de batterij door een nieuwe CR2025-lithiumbatterij. Bij een andere batterij bestaat er brand- of explosiegevaar.

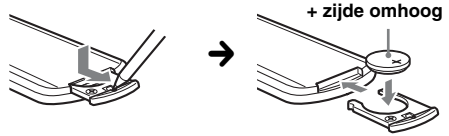

Opmerkingen over de lithiumbatterij

- Houd de lithiumbatterij buiten het bereik van kinderen. Raadpleeg meteen een arts wanneer een batterij wordt ingeslikt.
- Veeg de batterij schoon met een droge doek voor een goed contact.
- Houd bij het plaatsen van de batterij rekening met de juiste polariteit.
- Houd de batterij niet vast met een metalen tang, om kortsluiting te voorkomen.

WAARSCHUWING

Bij oneigenlijk gebruik kan de batterij ontploffen. Probeer niet de batterij op te laden of te openen; werp ook een lege batterij nooit in het vuur.

Zekeringen vervangen

Vervang eenzekering altijd door een identiek exemplaar. Als dezekering doorbrandt, moet u de voedingsaansluiting controleren en dezekering vervangen. Brandt dezekering vervolgens nogmaals door, dan kan er sprake zijn van een defect in het apparaat. Raadpleeg in dat geval de dichtstbijzijnde Sony-handelaar.

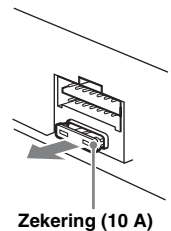

Het apparaat verwijderen

- 1 Plaats beide ontgrendelings sleutels tegelijkertijd en duw hierop tot deze vastklikken.

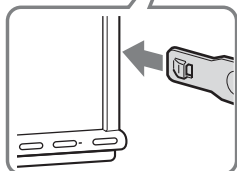
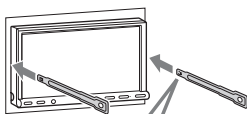

Haakje wijst naar binnen.

- 2 Trek de ontgrendelings sleutels naar u toe om het apparaat los te maken.

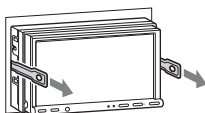

- 3 Schuif het apparaat uit de houder.

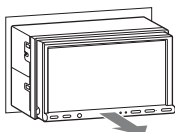

Technische gegevens

Monitorgedeelte

Schermtipe: Breedbeeld kleuren-LCD-scherm

Afmetingen:

XNV-L77BT/770BT: 7,0 inch

XNV-L66BT/660BT: 6,1 inch

Systeem: TFT-actieve matrix

Aantal pixels: 1.152.000 pixels

Kleurensysteem:

PAL/NTSC/SECAM/PAL-M automatisch selecteren

Tuner

FM

Afstembereik: 87,5 – 108,0 MHz

Antenne-aansluiting:

Aansluiting voor externe antenne

Tussenfrequentie: 150 kHz

Bruikbare gevoeligheid: 10 dBf

Selectiviteit: 75 dB bij 400 kHz

Signaal/ruis-afstand: 70 dB (mono)

Scheiding: 40 dB bij 1 kHz

Frequentiebereik: 20 – 15.000 Hz

MW/LW

Afstembereik:

MW: 531 – 1.602 kHz

LW: 153 – 279 kHz

Antenne-aansluiting:

Aansluiting voor externe antenne

Tussenfrequentie: 25 kHz

Gevoeligheid: MW: 26 μ V, LW: 45 μ V

DVD/CD-speler

Signaal/ruis-verhouding: 120 dB

Frequentiebereik: 10 – 20.000 Hz

Snelheidsfluctuaties: Minder dan meetbare waarden

Harmonische vervorming: 0,01 %

Regiocode: Aangeduid op de onderzijde van het apparaat

USB-speler

Interface: USB (Full-speed)

Maximale stroomsterkte: 500 mA

Draadloze communicatie

Communicatiesysteem:

Bluetooth-norm versie 2.0 + EDR

Uitvoer:

Bluetooth-norm klasse 2 (Max. +4 dBm)

Maximaal communicatiebereik:

Gezichtslijn ongeveer 10 m*1

Frequentieband:

2,4 GHz-band (2,4000 – 2,4835 GHz)

Modulatiemethode: FHSS

Compatibele Bluetooth-profielen*2:

A2DP (Advanced Audio Distribution Profile)

AVRCP (Audio Video Remote Control Profile) 1.3

HFP (Handsfree Profile) 1.5

PBAP (Phone Book Access Profile)

OPP (Object Push Profile)

*1 *Het werkelijke bereik verschilt afhankelijk van factoren, zoals obstakels tussen apparaten, magnetische velden om een magnetron, statische elektriciteit, ontvangstgevoeligheid, prestaties van de antenne, het besturingssysteem, software, enzovoort.*

*2 *De Bluetooth-standaardprofielen geven het doel van Bluetooth-communicatie tussen apparaten aan.*

Versterker

Uitgangen: Luidsprekeruitgangen

Luidsprekerimpedantie: 4 – 8 ohm

Maximaal uitgangsvermogen: 52 W × 4 (bij 4 ohm)

Algemeen

Uitgangen:

- Video-uitgang (achter)
- Audio-uitgangen (voor/achter)
- Subwooferuitgang
- Relaisaansluiting elektrische antenne
- Aansluiting versterker

Ingangen:

- Telephone ATT-bedieningsaansluiting
- Aansluiting verlichtingsregelaar
- Afstandsbedieningsingang
- Antenne-ingang
- Bedieningsaansluiting voor handrem
- Microfooningang
- Ingang voor achteruit
- Camera-ingang
- AUX-audio-ingangen
- AUX-video-ingangen
- USB-signaalingang
- Aansluiting externe ingang

Voeding: 12 V gelijkstroom accu (negatieve aarde)

Afmetingen:

- XNV-L77BT/770BT:
Ongev. 178 × 100 × 189 mm (b/h/d)
- XNV-L66BT/660BT:
Ongev. 178 × 100 × 173 mm (b/h/d)

Montageafmetingen: Ongeveer 182 × 111 × 164 mm (b/h/d)

Gewicht:

- XNV-L77BT/770BT:
Ongev. 2,7 kg
- XNV-L66BT/660BT:
Ongev. 2,4 kg

Bijgeleverde accessoires:

- Kaartafstandsbediening: RM-X170
- Onderdelen voor installatie en aansluitingen (1 set)
- Microfoon
- CD-ROM (disc met toepassingen)
- GPS-antenne
- Navigatiemodule*
- Autodock*
- Kunststof steuntje (3)*
- USB-kabel*

* geleverd door TomTom

Optionele accessoires/apparaten:

- USB-kabel voor iPod: RC-200IPV
- Achteruitkijkcamera: XA-R800C

Het is mogelijk dat uw handelaar niet beschikt over sommige van de hierboven vermelde accessoires. Vraag uw handelaar om meer informatie.

Octrooien in de Verenigde Staten en in andere landen vallen onder de licentie van Dolby Laboratories.

MPEG Layer-3 audio-codeertechnologie en -patenten gebruikt onder licentie van Fraunhofer IIS en Thomson.

Dit product wordt beschermd door bepaalde intellectuele eigendomsrechten van Microsoft Corporation. Het gebruik of de verspreiding van dergelijke technologie buiten dit product om is verboden zonder een licentie van Microsoft of een erkend dochterbedrijf van Microsoft.

Wijzigingen in ontwerp en technische gegevens voorbehouden zonder voorafgaande kennisgeving.

- Er werden geen halogene brandvertragende producten gebruikt in de betreffende printplaat/printplaten.
- In het omhulsel werden geen halogeen bevattende brandvertragende producten gebruikt.
- Als beschermings- en opvulmateriaal werd er papier gebruikt.

Regiocode

Het regiosysteem wordt gebruikt om de software met auteursrechten te beveiligen. De regiocode vindt u aan de onderkant van het apparaat en u kunt alleen DVD's met een identieke regiocode op dit apparaat afspelen.

DVD's met het label  kunnen ook worden afgespeeld.

Als u een andere DVD probeert af te spelen, wordt het bericht "Playback prohibited by region code." op de monitor weergegeven. Ondanks dat een DVD in bepaalde regio's niet kan worden afgespeeld, wordt er mogelijk helemaal geen label op de DVD weergegeven. Dit is afhankelijk van de DVD.

Systeemvereisten voor de software op de bijgeleverde CD-ROM

Computer

- CPU/RAM
 - IBM PC/AT-compatibele computer
 - CPU: Intel Pentium III Processor 450 MHz of hoger
 - RAM: 256 MB of meer (voor Windows XP), 512 MB of meer (voor Windows Vista of later)
- CD-ROM-station
- USB-poort

Besturingssysteem

Windows XP, Windows Vista, Windows 7

Ga naar de volgende site voor ondersteuning voor meer informatie over compatibele edities of servicepacks:
<http://support.sony-europe.com/>

Monitor

Hoge kleuren (16-bit) of meer, 800 × 600 pixels of meer

Overig

Internetaansluiting

Opmerkingen

- De volgende systeemomgevingen worden niet ondersteund.
 - Computers die niet vergelijkbaar zijn met IBM PC's, zoals Macintosh, enzovoort.
 - Zelfgemaakte computers
 - Computers met geïntegreerde besturingssystemen
 - Omgeving met meerdere schermen
 - Multi-boot omgeving
 - Virtual machine-omgeving
- Afhankelijk van de conditie van de computer, is gebruik wellicht niet mogelijk zelfs met de aanbevolen omgeving.

Problemen oplossen

De onderstaande controlelijst kan u helpen bij het oplossen van problemen die zich met het apparaat kunnen voordoen.

Voordat u de onderstaande controlelijst doorneemt, moet u eerst de aanwijzingen voor aansluiting en gebruik controleren.

Als het probleem niet is opgelost, gaat u naar de volgende ondersteuningsite.

Ondersteuningsite

<http://support.sony-europe.com/>

Algemeen

Het apparaat wordt niet van stroom voorzien.

- Controleer de aansluiting of de zekering.
- Als het apparaat wordt uitgeschakeld en het scherm verdwijnt, kan het apparaat niet worden bediend met de afstandsbediening.
 - Schakel het apparaat in.

De elektrische antenne schuift niet uit.

De elektrische antenne heeft geen relaisdoos.

Geen pieptoon.

- De pieptoon is uitgeschakeld (pagina 58).
- Er is een optionele versterker aangesloten en u gebruikt de ingebouwde versterker niet.

De geheugeninhoud is gewist.

- Er is op de hersteltoets gedrukt.
 - Sla opnieuw op in het geheugen.
- De voedingskabel of de accu is losgekoppeld of niet juist aangesloten.

Opgeslagen zenders en tijd zijn gewist.

De zekering is doorgebrand.

Maakt geluid wanneer de positie van het contactslot wordt gewijzigd.

De kabels zijn niet goed verbonden met de voedingsaansluiting voor accessoires van de auto.

Het scherm verdwijnt van/verschijnt niet op het monitor.

- De dimmer is ingesteld op "ON" (pagina 58).
- Het scherm verdwijnt als u (SOURCE/OFF) ingedrukt houdt.
 - Druk op (SOURCE/OFF) op het apparaat tot het scherm wordt weergegeven.
- "M.OFF" wordt aangeraakt en de functie voor het uitschakelen van de monitor wordt geactiveerd (pagina 14).
 - Raak het scherm aan om het weer in te schakelen.

Het scherm reageert niet correct op uw aanraking.

- Raak één deel van het scherm tegelijk aan. Als twee of meer delen tegelijk worden aangeraakt, werkt het scherm niet correct.
- Pas het aanraakpunt op het scherm aan (pagina 55).

De functie voor automatisch uitschakelen werkt niet.

Het apparaat is ingeschakeld. De functie voor het automatisch uitschakelen wordt geactiveerd nadat het apparaat is uitgeschakeld.
→ Schakel het apparaat uit.

De kaartafstandsbediening werkt niet.

Als de functie voor het uitschakelen van de monitor is ingeschakeld (geen verlichting), kan de kaartafstandsbediening niet worden gebruikt (pagina 14).

De menu-items kunnen niet worden geselecteerd.

Niet-beschikbare menu-items worden in grijs weergegeven.

AUX kan niet worden geselecteerd als bron.

Alle AUX-inganginstellingen zijn ingesteld op "OFF".
→ Stel "AUX1 Input"/"AUX2 Input" in op "Video" of "Audio" (pagina 66).

Radio-ontvangst

De zenders kunnen niet worden ontvangen. Het geluid is gestoord.

- De aansluiting is niet juist.
 - Sluit de bedieningskabel elektrische antenne (blauw) of voedingskabel voor accessoires (rood) aan op de voedingskabel van de auto-antenneversterker (alleen als uw auto is uitgerust met een FM/MW/LW-antenne in de achter- of zijruit).
 - Controleer de aansluiting van de auto-antenne.
 - Als de automatische antenne niet uitschuift, controleert u de aansluiting van de bedieningskabel van de elektrische antenne.

Er kan niet worden afgestemd op voorkeuzenders.

- Sla de juiste frequentie op in het geheugen.
- Het ontvangstsignaal is te zwak.

Er kan niet automatisch worden afgestemd op zenders.

- De lokale zoekfunctie is niet correct ingesteld.
 - Het afstemmen wordt te vaak onderbroken:
 - Stel "Local" in op "ON" (pagina 20).
 - Het afstemmen stopt niet bij een zender:
 - Stel "Mono" in op "ON" (pagina 20).
- Het ontvangstsignaal is te zwak.
 - Stem handmatig af.

Tijdens FM-ontvangst knippert de aanduiding "Stereo".

- Stem nauwkeurig af op de frequentie.
- Het ontvangstsignaal is te zwak.
 - Stel "Mono" in op "ON" (pagina 20).

Een stereo-uitzending van een FM-programma wordt in mono weergegeven.

Het apparaat staat in de mono-ontvangststand.
→ Stel "Mono" in op "OFF" (pagina 20).

RDS

Seek begint na enkele seconden weergave.

De zender is geen TP-zender of heeft een zwak signaal.
→ Schakel TA uit (pagina 26).

Geen verkeersinformatie.

- Schakel TA in (pagina 26).
- De zender is een TP-zender, maar zendt toch geen verkeersinformatie uit.
 - Stem af op een andere zender.

PTY geeft "None" weer.

- De huidige zender is geen RDS-zender.
- Er zijn geen RDS-gegevens ontvangen.
- De zender geeft het programmatype niet door.

De programmaservicenaam knippert.

Er is geen alternatieve frequentie voor de huidige zender.

→ Raak **◀◀▶▶** aan terwijl de programmaservicenaam knippert. "PI Seek" wordt weergegeven en het apparaat gaat zoeken naar een andere frequentie met dezelfde PI-gegevens (programma-identificatie).

Beeld

Er wordt geen afbeelding of een onduidelijke afbeelding weergegeven.

- Het apparaat is niet goed aangesloten.
- Controleer de aansluiting van het aangesloten apparaat en stel de bronkeuzeschakelaar in op dit apparaat.
- Disc defect of vuil.
- Het apparaat is niet goed geïnstalleerd.
 - Installeer het apparaat onder een hoek van minder dan 45° op een stabiele plaats in de auto.
- De parkeerremkabel (lichtgroen) is niet aangesloten op het schakelsnoer van de handrem of de parkeerrem wordt niet gebruikt.

De afbeelding past niet op het scherm.

Er wordt een vaste breedte-/hoogteverhouding op de DVD gebruikt.

Er wordt geen afbeelding of een onduidelijke afbeelding weergegeven op de monitor achterin.

- Een bron/stand die niet is aangesloten, is geselecteerd. Als er geen invoer is, wordt er geen beeld weergegeven op de monitor achterin.
- De instelling voor het kleursysteem is onjuist.
 - Stel het kleursysteem in op "PAL" of "NTSC" op basis van de aangesloten monitor (pagina 58).
- Het beeld van de achteruitkijkcamera wordt weergegeven op dit apparaat.
 - Er wordt geen beeld weergegeven op de monitor achterin als het beeld van de achteruitkijkcamera wordt weergegeven op dit apparaat.

vervolg op volgende pagina →

Geluid

Er is geen geluid/het geluid verspringt/het geluid kraakt.

- Het apparaat is niet goed aangesloten.
- Controleer de aansluiting van het aangesloten apparaat en stel de bronkeuzeschakelaar in op dit apparaat.
- Disc defect of vuil.
- Het apparaat is niet goed geïnstalleerd.
→ Installeer het apparaat onder een hoek van minder dan 45° op een stabiele plaats in de auto.
- De bemonsteringsfrequentie van het MP3-bestand is niet 32, 44,1 of 48 kHz.
- De bemonsteringsfrequentie van het WMA-bestand is niet 32, 44,1 of 48 kHz.
- De bemonsteringsfrequentie van het AAC-bestand is niet 44,1 of 48 kHz.
- De bitsnelheid van het MP3-bestand ligt niet tussen 48 en 192 kbps.
- De bitsnelheid van het WMA-bestand ligt niet tussen 64 en 192 kbps.
- De bitsnelheid van het AAC-bestand ligt niet tussen 40 en 320 kbps.
- Het apparaat staat in de pauzestand of er wordt terug-/vooruitgespoeld.
- De instellingen voor de uitvoer zijn niet juist.
- Het DVD-uitvoerniveau is te laag (pagina 28).
- Het volume is te laag.
- De ATT-functie is ingeschakeld of de Telephone ATT-functie (als de interfacekabel of een autotelefoon is aangesloten op de ATT-kabel) is ingeschakeld.
- De positie van de faderregelaar "Fader" is niet ingesteld op een systeem met 2 luidsprekers.
- Niet-ondersteunde indeling (zoals DTS).
→ Controleer of de indeling wordt ondersteund door dit apparaat (pagina 11).

Het geluid bevat ruis.

Houd de kabels bij elkaar uit de buurt.

Dischbediening

De disc kan niet worden geplaatst.

- Er zit al een disc in het apparaat.
- De disc is met kracht omgekeerd of in de verkeerde richting geplaatst.

De disc wordt niet afgespeeld.

- Disc defect of vuil.
 - De disc is niet geschikt.
 - De DVD is niet geschikt vanwege de regiocode.
 - De disc is niet gefinaliseerd (pagina 68).
 - De discindeling en de bestandsversie zijn niet compatibel met dit apparaat (pagina 11, 68).
 - Druk op **▲** om de disc te verwijderen.
-

MP3-/WMA-/AAC-/JPEG-/DivX-/MPEG-4-bestanden worden niet afgespeeld.

- De opname is niet uitgevoerd conform ISO 9660 Level 1 of Level 2 of de indeling Joliet of Romeo in expansie-indeling (DATA CD) of de UDF Bridge-indeling (DATA DVD) (pagina 68).
 - De bestandsextensie is onjuist (pagina 69).
 - Bestanden zijn niet opgeslagen in MP3-/WMA-/AAC-/JPEG-/DivX-/MPEG-4-indeling.
 - Als de disc meerdere bestandstypen bevat, kan alleen het geselecteerde bestandstype (audio/video/beeld) worden afgespeeld.
→ Selecteer het gewenste bestandstype in de lijst (pagina 39).
-

MP3-/WMA-/AAC-/JPEG-/DivX-/MPEG-4-bestanden worden minder snel afgespeeld dan andere bestanden.

- Bij de volgende discs duurt het langer voordat het afspelen wordt gestart:
- discs opgenomen met een ingewikkelde structuur;
 - discs die in Multi Session/Multi Border zijn opgenomen;
 - discs waaraan gegevens kunnen worden toegevoegd.

De disc wordt niet vanaf het begin afgespeeld.

Het afspelen van een of meer discs (pagina 64) is hervat.

Bepaalde functies kunnen niet worden gebruikt.

Mogelijk zijn bepaalde handelingen niet beschikbaar, zoals stoppen, zoeken, herhaaldelijk/willekeurig afspelen. Dit is afhankelijk van de disc. Raadpleeg de handleiding die bij de disc is geleverd voor meer informatie.

De soundtrack/taal van ondertiteling of de hoek kan niet worden gewijzigd.

- Gebruik het DVD-menu in plaats van de selectietoets op de kaartafstandsbediening (pagina 21).
 - Er zijn geen meertalige tracks, meertalige ondertitels of meerdere hoeken opgenomen op de DVD.
 - De instellingen van de DVD kunnen niet worden gewijzigd.
-

De bedieningstoetsen werken niet.

De disc wordt niet uitgeworpen.

Druk op de hersteltoets (pagina 17).

U bent het wachtwoord voor het kinderslot vergeten.

Geef in het scherm voor het invoeren van het wachtwoord "5776" op om het apparaat te ontgrendelen (pagina 29).

USB afspelen

U kunt items niet via een USB-hub afspelen.

Dit apparaat kan geen USB-apparaten via een USB-hub herkennen.

Er kunnen geen items worden afgespeeld.

Sluit het USB-apparaat opnieuw aan.

Het duurt langer om af te spelen op het USB-apparaat.

Het USB-apparaat bevat grote bestanden of bestanden met een ingewikkelde structuur.

U hoort een piepton.

Tijdens het afspeLEN is het USB-apparaat losgekoppeld.

→ Voordat u een USB-apparaat loskoppelt, moet u eerst het afspeLEN stoppen ter bescherming van de gegevens.

Het geluid wordt onderbroken.

Het geluid kan worden onderbroken bij een hoge bitsnelheid van meer dan 320 kbps.

Bluetooth-functie

Het andere Bluetooth-apparaat kan dit apparaat niet vinden.

- Stel "Signal" in op "ON" (pagina 51).
 - Stel "Discoverable" in op "Show" (pagina 51).
 - Als u verbinding maakt met het andere Bluetooth-apparaat, kan dit apparaat niet worden herkend vanaf een ander apparaat. Voor herkenning op een ander apparaat verbreekt u de huidige verbinding en zoekt u dit apparaat vanaf het andere apparaat. U kunt opnieuw verbinding maken met het apparaat waarmee u de verbinding hebt verbroken. Selecteer het apparaat in de lijst met geregistreerde apparaten.
-

Dit apparaat kan het andere Bluetooth-apparaat niet vinden.

Controleer de Bluetooth-instelling van het andere apparaat.

Er kan geen verbinding worden gemaakt.

- Zoeken vanaf dit apparaat is wellicht niet mogelijk, afhankelijk van het andere apparaat.
→ Zoek dit apparaat vanaf het andere apparaat.
 - Zoeken vanaf dit apparaat is wellicht niet mogelijk, afhankelijk van de status van het andere apparaat.
→ Zoek dit apparaat vanaf het andere apparaat.
 - Controleer de koppelings- en verbingsprocedures aan de hand van de handleiding van het andere apparaat, enzovoort en voer de bewerking opnieuw uit.
-

De naam van het gevonden apparaat wordt niet weergegeven.

Afhankelijk van de status van het andere apparaat kunt u de naam mogelijk niet ophalen.

Geen beltoon.

- Zet het volume harder als u een gesprek ontvangt.
 - Afhankelijk van het te verbinden apparaat wordt de beltoon wellicht niet op de juiste manier verzonden.
→ Stel "Ringtone" in op "Default" (pagina 51).
-

Het volume van de spreker is te zacht.

Zet het volume harder tijdens een gesprek.

De persoon waarmee u belt, zegt dat het volume te laag of te hoog is.

Pas het niveau van "MIC Gain" aan (pagina 46).

Er treedt echo of ruis op in de telefoongesprekken.

- Verlaag het volume.
 - "EC/NC Mode" is ingesteld op "OFF".
→ Stel "EC/NC Mode" in op "Mode 1" of "Mode 2" (pagina 51).
 - Als ander omgevingsgeluid dan het geluid van het telefoongesprek te hard is, probeert u dit geluid te beperken.
Bijvoorbeeld: als er een raam open staat en het verkeer veel lawaai maakt, sluit u het raam. Als de airconditioning veel lawaai maakt, zet u de airconditioning zachter.
-

De geluidskwaliteit van de telefoon is slecht.

De geluidskwaliteit van de telefoon is afhankelijk van de ontvangtomstandigheden van de mobiele telefoon.
→ Verplaats uw auto naar een plaats waar het signaal van de mobiele telefoon sterker is als de ontvangst slecht is.

Het volume van het verbonden Bluetooth-apparaat is laag of hoog.

Het volume is afhankelijk van het Bluetooth-apparaat.
→ Verminder het verschil in volumeniveau tussen dit apparaat en het Bluetooth-apparaat (pagina 51).

Er wordt geen geluid uitgevoerd tijdens audio streamen.

Het verbonden Bluetooth-apparaat is onderbroken.
→ Annuleer de onderbreking van het Bluetooth-apparaat.

Het geluid verspringt tijdens het streamen van audio.

- Verklein de afstand tussen het apparaat en het Bluetooth-apparaat.
 - Als het Bluetooth-apparaat in een houder wordt bewaard die het signaal kan verstoren, verwijdert u de houder tijdens het gebruik.
 - Er worden meerdere Bluetooth-apparaten of andere apparaten die radiogolven uitzenden, in de buurt gebruikt.
→ Schakel de andere apparaten uit.
→ Vergroot de afstand tot de andere apparaten.
 - Het geluid dat wordt afgespeeld stopt tijdelijk wanneer het apparaat verbinding maakt met een mobiele telefoon. Dit duidt niet op een storing.
-

U kunt het verbonden Bluetooth-apparaat niet bedienen tijdens het streamen van audio.

Controleer of het verbonden Bluetooth-apparaat AVRCP ondersteunt.

Bepaalde functies werken niet.

Controleer of het te verbinden apparaat de betreffende functies ondersteunt.

De naam van de andere persoon wordt niet weergegeven wanneer u een gesprek ontvangt.

- De naam van de andere persoon is niet opgeslagen in het telefoonboek.
→ Opslaan in het telefoonboek (pagina 46).
 - De persoon die belt, heeft ingesteld dat zijn/haar telefoonnummer niet wordt weergegeven.
-

volg op volgende pagina →

Een gesprek wordt per ongeluk beantwoord.

- De verbonden telefoon is ingesteld om automatisch een gesprek te starten.
- "Auto Answer" op dit apparaat is ingesteld op "Short" of "Long" (pagina 51).

Koppelen is mislukt door een time-out.

Afhankelijk van het te verbinden apparaat kan de tijd waarin u de koppeling moet uitvoeren, kort zijn. Probeer het koppelen te voltooien binnen de tijd door een toegangscode van één cijfer in te stellen.

Bluetooth-functie kan niet worden bewerkt.

Schakel het apparaat uit door 1 seconde op **(SOURCE/OFF)** te drukken en schakel het apparaat in.

Tijdens handsfree bellen wordt er geen geluid uitgevoerd via de autoluidsprekers.

Als het geluid wordt uitgevoerd via de mobiele telefoon, moet u de mobiele telefoon instellen om het geluid uit te voeren via de autoluidsprekers.

Navigatiefunctie

Er wordt niets op de display weergegeven wanneer u overschakelt naar de navigatieweergave.

Schakel het contact uit en zet het vervolgens in de ACC-stand of druk op de reset-toets (pagina 17).

Raadpleeg bij problemen met de navigatiefunctie de brochure (verstrekt door TomTom) voor de navigatiemodule.

Foutmeldingen/berichten

Bluetooth device is not found.

Dit apparaat kan een te verbinden Bluetooth-apparaat niet vinden.

→ Controleer de Bluetooth-instelling van het te verbinden apparaat.

Busy now... Please try again.

Het apparaat is bezig.

→ Wacht even en probeer het opnieuw.

Cannot read.

- Het apparaat kan de gegevens niet lezen vanwege een probleem.
- De gegevens zijn beschadigd.

Cannot read disc. Disc may be corrupted.

- De disc is beschadigd.
- De disc is niet compatibel met dit apparaat.
- De disc is niet gefinaliseerd.

Disc Error

- De disc is vuil of is omgekeerd geplaatst.
→ Reinig de disc of plaats deze op de juiste manier.
- Er is een lege disc in het apparaat geplaatst.
- De disc kan niet worden afgespeeld wegens een probleem.
→ Plaats een andere disc.
- De disc is niet compatibel met dit apparaat.
→ Plaats een compatibele disc in het apparaat.
- Druk op **▲** om de disc te verwijderen.

Disc Reading...

Het apparaat leest alle bestands-/albumgegevens (map) op de disc.

→ Wacht totdat het lezen is voltooid en het afspelen automatisch wordt gestart. Afhankelijk van de discstructuur kan dit meer dan een minuut in beslag nemen.

Error

- Het USB-apparaat is niet automatisch herkend.
→ Sluit het apparaat opnieuw aan.
- De telefoonboekinhoud is gewijzigd tijdens toegang tot de mobiele telefoon.
→ Open het telefoonboek opnieuw.
- Verbinding met het telefoonboek is verbroken door de mobiele telefoon.
→ Open het telefoonboek opnieuw.
- Downloaden van het telefoonboek van de mobiele telefoon is mislukt vanwege een probleem.
→ Open het telefoonboek opnieuw (pagina 46).
- Bladeren door telefoonboek van de mobiele telefoon is mislukt vanwege een probleem.
→ Probeer opnieuw te bladeren (pagina 47).
- Weergave van telefoonboek van de mobiele telefoon is mislukt vanwege een probleem.
→ Probeer opnieuw weer te geven (pagina 47).

Error - Please select 'initialize' from the Bluetooth settings menu.

Er is een geheugenfout opgetreden.

→ Initialiseer de Bluetooth-instelling (pagina 51).

Handsfree device is not available.

Er is geen mobiele telefoon aangesloten.

→ Sluit een mobiele telefoon aan (pagina 43).

Hubs not supported.

Een USB-hub wordt niet ondersteund op dit apparaat.

Local Seek +/Local Seek -

De lokale zoekfunctie is ingeschakeld tijdens automatisch afstemmen.

No AF

Er is geen alternatieve frequentie voor de huidige zender.

No device found.

Geen apparaten in de lijst met geregistreerde Bluetooth-apparaten.

→ Voer koppeling uit met een Bluetooth-apparaat (pagina 41).

No playable data.

De disc bevat geen inhoud die kan worden afgespeeld.

No SensMe™ data on device.

Het verbonden USB-apparaat bevat geen gegevens voor de SensMe™-functie of de gegevens zijn verplaatst naar een verkeerde locatie op het USB-apparaat.

No TP

Het apparaat blijft zoeken naar beschikbare TP-zenders.

Offset

Er is wellicht een interne storing.

→ Controleer de aansluiting. Als de foutmelding in het scherm blijft staan, moet u de dichtstbijzijnde Sony-handelaar raadplegen.

Output connection failure.

De luidsprekers of versterkers zijn niet correct aangesloten.

- Raadpleeg de bijgeleverde gebruiksaanwijzing voor installatie/aansluitingen om de aansluiting te controleren.

Overcurrent Caution on USB

Het USB-apparaat is overbelast.

- Koppel het USB-apparaat los en wijzig de bron met (SOURCE/OFF).
- Dit geeft aan dat het USB-apparaat buiten gebruik is of dat een apparaat is aangesloten dat niet wordt ondersteund.

Playback prohibited by region code.

De DVD kan niet worden afgespeeld vanwege een andere regiocode.

Please push reset.

Dit apparaat of het USB-apparaat kan niet worden bediend vanwege een probleem.

- Druk op de hersteltoets (pagina 17).

Please reset Navi.

Bediening is niet mogelijk als gevolg van een fout van de navigatiemodule.

- Reset de navigatiemodule. Wanneer u de navigatiemodule reset, is het belangrijk dat u de reset-toets langer dan 10 seconden ingedrukt houdt; als u dat niet doet, wordt de navigatiemodule niet gereset.

SensMe™ data Reading...

Het apparaat leest alle gegevens voor de SensMe™-functie op het aangesloten USB-apparaat.

- Wacht tot het lezen is voltooid. Afhankelijk van de hoeveelheid gegevens, enzovoort, kan het enige tijd duren.

The connected USB device is not supported.

Ga naar de ondersteuningssite voor meer informatie over de compatibiliteit van het USB-apparaat.

The SensMe™ data is corrupted.

Er is een probleem met de gegevens voor de SensMe™-functie, zoals een gewijzigde bestandsnaam, informatie, enzovoort.

USB device is not connected.

USB is geselecteerd als bron, maar er is geen USB-apparaat aangesloten. Een USB-apparaat of USB-kabel is losgekoppeld tijdens het afspelen.

- Sluit een USB-apparaat en USB-kabel aan.

USB Reading...

Het apparaat leest alle bestands-/albumgegevens (map) op het aangesloten USB-apparaat.

- Wacht totdat het lezen is voltooid en het afspelen automatisch wordt gestart. Afhankelijk van de structuur, kan dit enige tijd duren.

Waiting for Navi connection.

De navigatiemodule is niet aangesloten of wordt niet herkend.

- Sluit de navigatiemodule aan op de autodock en wacht een ogenblik.
- Koppel de navigatiemodule los van de autodock en sluit de module weer aan. Houd de reset-toets langer dan 10 seconden ingedrukt, als het probleem aanhoudt.

"L L L L" of "r r r r"

Tijdens het snel terug- of vooruitspoelen hebt u het begin of het einde van de disc bereikt en kunt u niet verder.

"_ "

Het teken kan niet worden weergegeven met het apparaat.

Als deze oplossingen niet helpen, moet u de dichtstbijzijnde Sony-handelaar raadplegen.

Als u het apparaat ter reparatie wegbrengt omdat discs niet goed worden afgespeeld, kunt u het beste de disc meenemen waarmee het probleem is begonnen.

Lijst met taal-/regiocodes

Lijst met taalcodes

Taalspelling conform ISO 639: 1988 (E/F).

Code	Taal	Code	Taal	Code	Taal	Code	Taal
1027	Afar	1183	Irish	1347	Maori	1507	Samoan
1028	Abkhazian	1186	Scots Gaelic	1349	Macedonian	1508	Shona
1032	Afrikaans	1194	Galician	1350	Malayalam	1509	Somali
1039	Amharic	1196	Guarani	1352	Mongolian	1511	Albanian
1044	Arabic	1203	Gujarati	1353	Moldavian	1512	Serbian
1045	Assamese	1209	Hausa	1356	Marathi	1513	Siswati
1051	Aymara	1217	Hindi	1357	Malay	1514	Sesotho
1052	Azerbajjani	1226	Croatian	1358	Maltese	1515	Sundanese
1053	Bashkir	1229	Hungarian	1363	Burmese	1516	Swedish
1057	Byelorussian	1233	Armenian	1365	Nauru	1517	Swahili
1059	Bulgarian	1235	Interlingua	1369	Nepali	1521	Tamil
1060	Bihari	1239	Interlingue	1376	Dutch	1525	Telugu
1061	Bislama	1245	Inupiak	1379	Norwegian	1527	Tajik
1066	Bengali;	1248	Indonesian	1393	Occitan	1528	Thai
	Bangla	1253	Icelandic	1403	(Afan)Oromo	1529	Tigrinya
1067	Tibetan	1254	Italian	1408	Oriya	1531	Turkmen
1070	Breton	1257	Hebrew	1417	Punjabi	1532	Tagalog
1079	Catalan	1261	Japanese	1428	Polish	1534	Setswana
1093	Corsican	1269	Yiddish	1435	Pashto;	1535	Tonga
1097	Czech	1283	Javanese		Pushto	1538	Turkish
1103	Welsh	1287	Georgian	1436	Portuguese	1539	Tsonga
1105	Danish	1297	Kazakh	1463	Quechua	1540	Tatar
1109	German	1298	Greenlandic	1481	Rhaeto-	1543	Twì
1130	Bhutani	1299	Cambodian		Romance	1557	Ukrainian
1142	Greek	1300	Kannada	1482	Kirundi	1564	Urdu
1144	English	1301	Korean	1483	Romanian	1572	Uzbek
1145	Esperanto	1305	Kashmiri	1489	Russian	1581	Vietnamese
1149	Spanish	1307	Kurdish	1491	Kinyarwanda	1587	Volapük
1150	Estonian	1311	Kirghiz	1495	Sanskrit	1613	Wolof
1151	Basque	1313	Latin	1498	Sindhi	1632	Xhosa
1157	Persian	1326	Lingala	1501	Sangho	1665	Yoruba
1165	Finnish	1327	Laothian	1502	Serbo-	1684	Chinese
1166	Fiji	1332	Lithuanian		Croatian	1697	Zulu
1171	Faroese	1334	Latvian;	1503	Singhalese		
1174	French		Lettish	1505	Slovak		
1181	Frisian	1345	Malagasy	1506	Slovenian	1703	Niet vermeld

Lijst met regiocodes

Code	Taal	Code	Taal	Code	Taal	Code	Taal
2044	Argentinië	2424	Filipijnen	2362	Mexico	2149	Spanje
2047	Australië	2165	Finland	2376	Nederland	2528	Thailand
2057	België	2174	Frankrijk	2390	Nieuw-Zeeland	2184	Verenigd
2070	Brazilië	2248	India	2379	Noorwegen		Koninkrijk
2079	Canada	2238	Indonesië	2046	Oostenrijk	2499	Zweden
2090	Chili	2254	Italië	2427	Pakistan	2086	Zwitserland
2092	China	2276	Japan	2436	Portugal		
2115	Denemarken	2304	Korea	2489	Rusland		
2109	Duitsland	2363	Maleisië	2501	Singapore		

A

AAC 11, 69
 Aanraakscherm kalibreren (Touch Panel Adjust) 55
 Achtergrondschermb (Screen Select) 55
 Achteruitkijkcamera 66
 Afspelbare discs 11
 Afspelerbediening (Video CD PBC) 27, 64
 Afspelininstellingen (Visual) 62
 Afspelmenu (Play Menu) 23
 Afspelen hervatten 23
 Afspelen hervatten voor Multidisc (Multi Disc Resume) 64
 Afspelen in slow motion 23
 Afspelen van USB hervatten (USB Resume) 64
 Algemene instellingen (General) 58
 Alternatieve frequenties (AF) 25, 26
 Audio DRC (Audio DRC) 62
 Audio streamen 50
 Audio-indeling (Audio) 28
 Audiokanaal (Stereo) 28
 Automatisch beantwoorden (Auto Answer) 51
 Automatisch uitschakelen (Auto OFF) 58
 AUX-niveau (Level) 66

B

Balans (Balance/Fader) 52, 60
 Basversterking achter (RBE) 54, 61
 Bedieningsgeluid (Beep) 58
 Bedieningssatelliet (Rotary Commander) 59
 Beeld draaien (Image Turn) 23
 Beltoon (Ringtone) 51
 Beveiligingsfunctie (Security Control) 65
 Bluetooth 40
 Bluetooth-instellingen 51
 Bluetooth-signaal (Signal) 42, 51
 Breedte-/hoogteverhouding scherm (Aspect) 56, 62

C

Crossover-filter (Crossover Filter) 61

D

Demonstratie (Demo) 62
 Dimmer-instelling (Dimmer) 58
 Dimmerniveau (Dimmer Level) 58
 Discs 11
 DivX Video-on-Demand 64, 69
 DivX® 11, 69
 Dolby Digital 28
 Dolby D-niveau (Dolby D Level) 28
 DVD-afspeellijst afspelen (DVD Playlist Play) 63
 DVD-audiotaal (Audio, DVD Audio Language) 28, 62
 DVD-bedieningsmenu (DVD Control) 23
 DVD-menu 21
 DVD-menutaal (DVD Menu Language) 62
 Dynamic Range Control (DRC) 62

E

Echo Cancellor/Noise Cancellor-modus (EC/NC Mode) 51
 EQ7 52, 60

F

Fader (Balance/Fader) 52, 60

G

Geen signaal (No Signal) 59
 Geheugen voor beste afstemming (BTM) 25
 Geluidsinstellingen (Sound) 60
 Gesture Command 39

H

Handsfree bellen 44
 Herhaaldelijk afspelen (Repeat) 30, 32, 37
 Hoek (Angle) 23
 Hoofdmenu van DVD (Top Menu) 21, 23
 Hoogdoorlaatfilter (HPF) 61

I

Indeling middenluidspreker (CSO) 54, 60
 Indelingen 11
 Initialisatie Bluetooth-instellingen (Initialize) 51
 Initiële instellingen (Initial Setting) 17
 Instellingen voor achteruitkijkcamera (Rear View Camera Setting) 66
 Instellingen voor kinderbeveiliging (DVD Parental Control) 29, 62
 Instellingen voor randapparatuur (AUX1 Input, AUX2 Input) 59, 66
 Intelligent Time Alignment 53
 Interval diavoorstelling (JPEG Slide Show) 64
 Invoer achteruitkijkcamera (Camera Input) 59
 iPod 36, 70

J

JPEG 11, 69

K

Kaartafstandsbediening 15, 17, 71
 Klok instellen (Clock Adjust) 65
 Kloktijd (CT) 26, 27, 58
 Klokeergave (Clock) 14, 62

L

Laagdoorlaatfilter (LPF) 61
 Lijst weergeven (List) 38
 Lokale zoekfunctie (Local) 20
 Luidsprekervolume (4.1ch Speaker Level) 54
 Luisterpositie (Listening Position) 53, 60

M

Meerkanaals uitvoer (Multi Ch Output) 62
Microfoonsterkte (MIC Gain) 46, 51
Monitorhoek (Monitor Angle) 55
Monitortype (Monitor Type) 63
Monostand (Mono) 20
MP3 11, 69
MPEG-4 11, 69
Multi Border-DVD 68
Multi Session-CD 68

N

NTSC 58

O

Ontvangstmenu (Receive Menu) 20
Opnieuw instellen 17

P

PAL 58
Passagiersbediening (Passenger Control) 38
Picture EQ 55, 61
Programmatypen (PTY) 26

R

Radiogegevenssysteem (RDS) 25
Randapparatuur 66
Rechtstreeks afspelen voor DVD's (DVD Direct Search) 31, 63
Regiocode 80
Regionaal (Regional) 26

S

Scherminstellingen (Screen) 61
Schermtaal (Language) 17, 58
SensMe™ 32
Subwooferinstelling (Subwoofer) 17, 61
Subwooferpositie 53
Subwoofervolume (Balance/Fader) 52, 60

T

Taal ondertiteling (Subtitle, DVD Subtitle Language) 23, 62
Taalcode 80
Toetsverlichting (Key Illumination) 59

U

Uitvoer kleurensysteem (Output Color System) 58
USB-apparaat 31

V

Verkeersinformatie (TA) 25, 26
Verkeersprogramma (TP) 25
Volume 12, 13

W

Willekeurig afspelen (Shuffle) 30, 32, 37
WMA 11, 69

Z

ZAPPIN™ 39
ZAPPIN-afspeeltijd (ZAPPIN Time) 63
ZAPPIN-pieptoon (ZAPPIN Tone) 63
Zekering 71



Česky

Sony Corp. tímto prohlašuje, že XNV-L77BT/770BT/L66BT/660BT splňuje základní požadavky a další příslušná ustanovení Směrnice 1999/5/CE.

Podrobnosti lze získat na následující URL:
<http://www.compliance.sony.de/>

Dansk

Undertegnede, Sony Corp. erklærer herved, at følgende udstyr XNV-L77BT/770BT/L66BT/660BT overholder de væsentlige krav og øvrige relevante krav i Direktiv 1999/5/EF.

For yderligere information gå ind på følgende hjemmeside: <http://www.compliance.sony.de/>

Deutsch

Hiermit erklärt Sony Corp., dass sich dieser XNV-L77BT/770BT/L66BT/660BT in Übereinstimmung mit den grundlegenden Anforderungen und den anderen relevanten Vorschriften der Richtlinie 1999/5/EG befindet.

Weitere Informationen erhältlich unter:
<http://www.compliance.sony.de/>

Eesti

Sony Corp. teatab käesolevaga, et XNV-L77BT/770BT/L66BT/660BT on kooskõlas oluliste ja vastavate direktiivi 1999/5/EÜ nõuetega.

Üksikasjalikumaks infoks vaadake URL:
<http://www.compliance.sony.de/>

English

Hereby, Sony Corp., declares that this XNV-L77BT/770BT/L66BT/660BT is in compliance with the essential requirements and other relevant provisions of Directive 1999/5/EC.

For details, please access the following URL:
<http://www.compliance.sony.de/>

Español

Por medio de la presente, Sony Corp. declara que el XNV-L77BT/770BT/L66BT/660BT cumple con los requisitos esenciales y cualesquiera otras disposiciones aplicables o exigibles de la Directiva 1999/5/CE.

Para mayor información, por favor consulte el siguiente URL:
<http://www.compliance.sony.de/>

Français

Par la présente, Sony Corp. déclare que l'appareil XNV-L77BT/770BT/L66BT/660BT est conforme aux exigences essentielles et aux autres dispositions pertinentes de la directive 1999/5/CE.

Pour toute information complémentaire, veuillez consulter l'URL suivante :
<http://www.compliance.sony.de/>

Italiano

Con la presente Sony Corp. dichiara che questo XNV-L77BT/770BT/L66BT/660BT è conforme ai requisiti essenziali ed alle altre disposizioni pertinenti stabilite dalla direttiva 1999/5/CE.

Per ulteriori dettagli, si prega di consultare il seguente URL:
<http://www.compliance.sony.de/>

Język polski

Niniejszym firma Sony Corp. deklaruje, że urządzenie XNV-L77BT/770BT/L66BT/660BT jest zgodne z podstawowymi wymaganiami oraz z odpowiednimi postanowieniami Dyrektywy 1999/5/EC.

Szczegółowe informacje można znaleźć pod następującym adresem URL:
<http://www.compliance.sony.de/>

Latviski

Ar šo Sony Corp. paziņo, ka XNV-L77BT/770BT/L66BT/660BT atbilst Direktīvas 1999/5/EK būtiskajām prasībām un citiem ar to saistītajiem noteikumiem.

Plašāka informācija ir pieejama šajā URL:
<http://www.compliance.sony.de/>

Lietuviškai

Sony Corp. pareiškia, kad šis XNV-L77BT/770BT/L66BT/660BT atitinka esminius 1999/5/EB direktyvos reikalavimus ir kitas nuostatas.

Susipažinti visu atitikties deklaracijos turiniu Jūs galite interneto tinklalapyje:
<http://www.compliance.sony.de/>

Magyarul

Ezennel a Sony Corp. kijelenti, hogy a XNV-L77BT/770BT/L66BT/660BT megfelel a vonatkozó alapvető követelményeknek és az 1999/5/EC irányelv egyéb előírásainak.

További információkat a következő

weboldalon találhat:

<http://www.compliance.sony.de/>

Nederlands

Hierbij verklaart Sony Corp. dat het toestel XNV-L77BT/770BT/L66BT/660BT in overeenstemming is met de essentiële eisen en de andere relevante bepalingen van richtlijn 1999/5/EG.

Nadere informatie kunt u vinden op:

<http://www.compliance.sony.de/>

Norsk

Herved erklærer Sony Corp. at dette XNV-L77BT/770BT/L66BT/660BT er i overensstemmelse med vesentlige krav og andre relevante bestemmelser som fremgår av direktiv 1999/5/EC.

Gå til denne URL-en for mer informasjon:

<http://www.compliance.sony.de/>

Português

A Sony Corp. declara que este XNV-L77BT/770BT/L66BT/660BT está conforme com os requisitos essenciais e outras provisões da Directiva 1999/5/CE.

Para mais informações, por favor consulte a seguinte URL:

<http://www.compliance.sony.de/>

Slovensky

Sony Corp. potvrdzuje, že XNV-L77BT/770BT/L66BT/660BT spĺňa základné požiadavky a ostatné nariadenia smernice 1999/5/EC.

Podrobnosti získate nasledovnej webovej adrese: <http://www.compliance.sony.de/>

Slovenščina

Sony izjavlja, da je XNV-L77BT/770BT/L66BT/660BT v skladu z bistvenimi zahtevami in ostalimi zadevnimi ukrepi Direktive 1999/5/ES.

Za podrobnosti glejte stran URL:

<http://www.compliance.sony.de/>

Suomi

Sony Corp. vakuuttaa täten että XNV-L77BT/770BT/L66BT/660BT tyyppinen laite on direktiivin 1999/5/EY oleellisten vaatimusten ja sitä koskevien direktiivin muiden ehtojen mukainen.

Halutessasi lisätietoja käy osoitteessa:

<http://www.compliance.sony.de/>

Svenska

Härmed intygar Sony Corp. att denna XNV-L77BT/770BT/L66BT/660BT står i överensstämmelse med de väsentliga egenskapskrav och övriga relevanta bestämmelser som framgår av direktiv 1999/5/EG.

För ytterligare information gå in på följande

hemsida: <http://www.compliance.sony.de/>

Türkçe

İşbu Belge ile Sony Corp. XNV-L77BT/770BT/L66BT/660BT'ın 1999/5/EC Yönetmeliğinin temel gereklilikleri ve ilgili maddeleri ile uyumlu olduğunu belgeler.

Detaylı bilgi için, lütfen belirtilen web sitesini ziyaret ediniz:

<http://www.compliance.sony.de/>

Ελληνικά

Με την παρούσα η Sony Corp. Δηλώνει ότι XNV-L77BT/770BT/L66BT/660BT συμμορφώνεται προς της ουσιώδεις απαιτήσεις και της λοιπές σχετικές διατάξεις της οδηγίας 1999/5/EK.

Για λεπτομέρειες παρακαλούμε όπως ελέγξετε την ακόλουθη σελίδα του διαδικτύου:

<http://www.compliance.sony.de/>

Български

С настоящото Sony Corp. декларира, че този апарат XNV-L77BT/770BT/L66BT/660BT отговаря на съществените изисквания и останалите условия на директива 1999/5/EO.

Подробности могат да бъдат намерени на следния URL:

<http://www.compliance.sony.de/>

iPhone, iPod, iPod classic, iPod nano, and iPod touch are trademarks of Apple Inc., registered in the U.S. and other countries.

Apple, Macintosh and iTunes are trademarks of Apple Inc., registered in the U.S. and other countries.

About iPod

- You can connect to the following iPod models. Update your iPod devices to the latest software before use.

Made for

- iPod touch (2nd generation)
- iPod touch (1st generation)
- iPod classic
- iPod with video*
- iPod nano (5th generation)
- iPod nano (4th generation)
- iPod nano (3rd generation)
- iPod nano (2nd generation)
- iPod nano (1st generation)*
- iPhone 3GS
- iPhone 3G
- iPhone

* *Passenger control is not available for iPod nano (1st generation) or iPod with video.*

- “Made for iPod” and “Made for iPhone” mean that an electronic accessory has been designed to connect specifically to iPod or iPhone respectively, and has been certified by the developer to meet Apple performance standards.
- Apple is not responsible for the operation of this device or its compliance with safety and regulatory standards.

Register your product online now at:
Registre su producto online en:
Registra online il tuo prodotto su:
Merci d'enregister votre produit en ligne sur :
Registrieren Sie Ihr Produkt jetzt bei:
Registreer uw product nu online via:

www.sony-europe.com/myproducts

Bitte kreuzen Sie zunächst die genaue Modellbezeichnung in dem dafür vorgesehenen Feld an.

Tragen Sie danach die Seriennummer (SERIAL NO.) in dem reservierten Feld ein. Sie finden diese auf einem Aufkleber, der auf dem Gerätegehäuse angebracht ist. Nehmen Sie den ausgefüllten Geräte-Pass anschließend unbedingt aus der Bedienungsanleitung heraus, falls Sie diese im Fahrzeug aufbewahren möchten. Bitte bewahren Sie den Geräte-Pass an einem sicheren Ort auf. Er kann im Falle eines Diebstahls zur Identifikation Ihres Eigentums dienen.

caraudio

Geräte-Pass

SONY®

Dieser Geräte-Pass dient als Eigentumsnachweis für Ihr caraudio-Gerät im Falle eines Diebstahls.

Wir empfehlen, den Geräte-Pass nicht im Fahrzeug aufzubewahren, um Missbrauch zu verhindern.

Modellbezeichnung

XNV-L77BT

XNV-770BT

XNV-L66BT

XNV-660BT

Seriennummer (SERIAL NO.)

<http://www.sony.net/>

Sony Corporation Printed in Thailand



* 4 1 9 7 9 6 8 3 2 * (1)