

# Bluetooth® Audio System

Operating Instructions \_\_\_\_\_ GB

Bedienungsanleitung \_\_\_\_\_ DE

Mode d'emploi \_\_\_\_\_ FR

Istruzioni per l'uso \_\_\_\_\_ IT

Gebruiksaanwijzing \_\_\_\_\_ NL

To cancel the demonstration (Demo) display, see page 7.  
Zum Deaktivieren der Demo-Anzeige (Demo) schlagen Sie bitte auf Seite 7 nach.  
Pour annuler la demonstration (Demo), reportez-vous a la page 7.  
Per annullare la dimostrazione (Demo), vedere pagina 7.  
Om de demonstratie (Demo) te annuleren, zie pagina 7.

## MEX-BT5700U



Be sure to install this unit in the dashboard of the car for safety. For installation and connections, see the supplied installation/connections manual.

**CLASS 1  
LASER PRODUCT**

This label is located on the bottom of the chassis.

The nameplate indicating operating voltage, etc., is located on the bottom of the chassis.



Hereby, Sony Corp., declares that this MEX-BT5700U is in compliance with the essential requirements and other relevant provisions of Directive 1999/5/EC.

For details, please access the following URL:  
<http://www.compliance.sony.de/>

Use of this radio equipment is not allowed in the geographical area within a radius of 20 km from the centre of Ny-Alesund, Svalbard in Norway.

**Notice for customers: the following information is only applicable to equipment sold in countries applying EU Directives**

The manufacturer of this product is Sony Corporation, 1-7-1 Konan, Minato-ku, Tokyo, Japan. The Authorized Representative for EMC and product safety is Sony Deutschland GmbH, Hedelfinger Strasse 61, 70327 Stuttgart, Germany. For any service or guarantee matters please refer to the addresses given in separate service or guarantee documents.



**Disposal of Old Electrical & Electronic Equipment (Applicable in the European Union and other European countries with separate collection systems)**

This symbol on the product or on its packaging indicates that this product shall not be treated as household waste. Instead it shall be handed over to the applicable collection point for the recycling of electrical and electronic equipment. By ensuring this product is disposed of correctly, you will help prevent potential negative consequences for the environment and human health, which could otherwise be caused by inappropriate waste handling of this product. The recycling of materials will help to conserve natural resources. For more detailed information about recycling of this product, please contact your local Civic Office, your household waste disposal service or the shop where you purchased the product.

Applicable accessories: Remote commander, Microphone



**Disposal of waste batteries (applicable in the European Union and other European countries with separate collection systems)**

This symbol on the battery or on the packaging indicates that the battery provided with this product shall not be treated as household waste. By ensuring these batteries are disposed of correctly, you will help prevent potentially negative consequences for the environment and human health which could otherwise be caused by inappropriate waste handling of the battery. The recycling of the materials will help to conserve natural resources.

In case of products that for safety, performance or data integrity reasons require a permanent connection with an incorporated battery, this battery should be replaced by qualified service staff only. To ensure that the battery will be treated properly, hand over the product at end-of-life to the applicable collection point for the recycling of electrical and electronic equipment.

For all other batteries, please view the section on how to remove the battery from the product safely. Hand the battery over to the applicable collection point for the recycling of waste batteries.

For more detailed information about recycling of this product or battery, please contact your local Civic Office, your household waste disposal service or the shop where you purchased the product.

**Note on the lithium battery**

*Do not expose the battery to excessive heat such as direct sunlight, fire or the like.*

The *Bluetooth* word mark and logos are owned by the Bluetooth SIG, Inc. and any use of such marks by Sony Corporation is under license. Other trademarks and trade names are those of their respective owners.

ZAPPIN is a trademark of Sony Corporation.



Windows Media, and the Windows logo are trademarks or registered trademarks of Microsoft Corporation in the

United States and/or other countries.

iPod is a trademark of Apple Inc., registered in the U.S. and other countries.

iPhone is a trademark of Apple Inc.

MPEG Layer-3 audio coding technology and patents licensed from Fraunhofer IIS and Thomson.

This product is protected by certain intellectual property rights of Microsoft Corporation. Use or distribution of such technology outside of this product is prohibited without a license from Microsoft or an authorized Microsoft subsidiary.

Content providers are using the digital rights management technology for Windows Media contained in this device ("WM-DRM") to protect the integrity of their content ("Secure Content") so that their intellectual property, including copyright, in such content is not misappropriated.

This device uses WM-DRM software to play Secure Content ("WM-DRM Software"). If the security of the WM-DRM Software in this device has been compromised, owners of Secure Content ("Secure Content Owners") may request that Microsoft revoke the WM-DRM Software's right to acquire new licenses to copy, display and/or play Secure Content. Revocation does not alter the WM-DRM Software's ability to play unprotected content. A list of revoked WM-DRM Software is sent to your device whenever you download a license for Secure Content from the Internet or from a PC. Microsoft may, in conjunction with such license, also download revocation lists onto your device on behalf of Secure Content Owners.

**Warning if your car's ignition has no ACC position**

Be sure to set the Auto Off function (page 33). The unit will shut off completely and automatically in the set time after the unit is turned off, which prevents battery drain.

If you do not set the Auto Off function, press and hold **(OFF)** until the display disappears each time you turn the ignition off.

# Table of Contents

## Getting Started

Playable discs on this unit . . . . .	6
Notes on Bluetooth . . . . .	6
Resetting the unit . . . . .	7
Canceling the DEMO mode . . . . .	7
Preparing the card remote commander . . . . .	8
Setting the clock . . . . .	8
Detaching the front panel . . . . .	8
Attaching the front panel . . . . .	9

## Location of controls and basic operations

Main unit . . . . .	10
Card remote commander RM-X305 . . . . .	12
Searching for a track . . . . .	14
Searching a track by name	
— Quick-BrowZer . . . . .	14
Searching a track by listening to track passages	
— ZAPPIN™ . . . . .	15

## Radio

Storing and receiving stations . . . . .	15
Storing automatically — BTM . . . . .	15
Storing manually . . . . .	15
Receiving the stored stations . . . . .	15
Tuning automatically . . . . .	15
Receiving a station through a list	
— LIST . . . . .	16
RDS . . . . .	16
Overview . . . . .	16
Setting AF and TA . . . . .	16
Selecting PTY . . . . .	17
Setting CT . . . . .	17

## CD

Playing a disc . . . . .	18
Display items . . . . .	18
Repeat and shuffle play . . . . .	18

## USB devices

Playing back a USB device . . . . .	19
Display items . . . . .	19
Repeat and shuffle play . . . . .	20

## iPod

Playing back iPod . . . . .	20
Display items . . . . .	21
Setting the play mode . . . . .	22
Repeat and shuffle play . . . . .	22
Operating an iPod directly	
— Passenger control . . . . .	22

## Bluetooth (Handsfree calling and Music streaming)

Before using the Bluetooth function . . . . .	23
Bluetooth operations . . . . .	23
Configuring Bluetooth Settings . . . . .	23
External microphone XA-MC10 . . . . .	24
Pairing . . . . .	24
Searching for a Bluetooth device from this unit . . . . .	24
Searching for this unit from a Bluetooth device . . . . .	25
About Bluetooth icons . . . . .	25
Connection . . . . .	26
Connecting a cellular phone . . . . .	26
Connecting an audio device . . . . .	26
Handsfree calling . . . . .	27
Making calls . . . . .	27
Receiving calls . . . . .	28
Call transfer . . . . .	28
Accessing a Phonebook in a cellular phone	
— Phonebook Access . . . . .	28
Using the Phonebook . . . . .	29
Using the Preset Dial . . . . .	30
Voice Dial Activation . . . . .	30
Music streaming . . . . .	30
Listening to music from an audio device . . . . .	30
Operating an audio device with this unit . . . . .	30
Other settings . . . . .	31
Initializing Bluetooth Settings . . . . .	31

## Other functions

---

Changing the sound settings . . . . .	31
Adjusting the sound characteristics . . . . .	31
Customizing the equalizer curve — EQ3 Parametric Tune . . . . .	32
Adjusting setup items — SET . . . . .	32
Using optional equipment . . . . .	33
Auxiliary audio equipment . . . . .	33
CD changer . . . . .	34
Rotary commander RM-X4S . . . . .	34

## Additional Information

---

Precautions . . . . .	35
Notes on discs . . . . .	35
Playback order of MP3/WMA/AAC files . . . . .	36
About iPod . . . . .	36
About Bluetooth function . . . . .	36
Maintenance . . . . .	37
Removing the unit . . . . .	38
Specifications . . . . .	38
Troubleshooting . . . . .	39
Error displays/Messages . . . . .	42

## Support site

If you have any questions or for the latest support information on this product, please visit the web site below:

**<http://support.sony-europe.com/>**







Provides information on:

- Models and manufacturers of compatible digital audio players
- Supported MP3/WMA/AAC files
- Models and manufacturers of compatible cellular phones and the FAQ about Bluetooth function

## Getting Started

### Playable discs on this unit

This unit can play CD-DA (also containing CD TEXT) and CD-R/CD-RW (MP3/WMA/AAC files (page 35)).

Type of discs	Label on the disc
CD-DA	 
MP3 WMA AAC	   

## Notes on Bluetooth

### Caution

IN NO EVENT SHALL SONY BE LIABLE FOR ANY INCIDENTAL, INDIRECT OR CONSEQUENTIAL DAMAGES OR OTHER DAMAGES INCLUDING, WITHOUT LIMITATION, LOSS OF PROFITS, LOSS OF REVENUE, LOSS OF DATA, LOSS OF USE OF THE PRODUCT OR ANY ASSOCIATED EQUIPMENT, DOWNTIME, AND PURCHASER'S TIME RELATED TO OR ARISING OUT OF THE USE OF THIS PRODUCT, ITS HARDWARE AND/OR ITS SOFTWARE.

### IMPORTANT NOTICE!

#### Safe and efficient use

Changes or modifications to this unit not expressly approved by Sony may void the user's authority to operate the equipment.

Please check for exceptions, due to national requirement or limitations, in usage of Bluetooth equipment before using this product.

### Driving

Check the laws and regulations on the use of cellular phones and handsfree equipment in the areas where you drive.

Always give full attention to driving and pull off the road and park before making or answering a call if driving conditions so require.

### Connecting to other devices

When connecting to any other device, please read its user guide for detailed safety instructions.

## Radio frequency exposure

RF signals may affect improperly installed or inadequately shielded electronic systems in cars, such as electronic fuel injection systems, electronic antiskid (antilock) braking systems, electronic speed control systems or air bag systems. For installation or service of this device, please consult with the manufacturer or its representative of your car. Faulty installation or service may be dangerous and may invalidate any warranty that may apply to this device.

Consult with the manufacturer of your car to ensure that the use of your cellular phone in the car will not affect its electronic system.

Check regularly that all wireless device equipment in your car is mounted and operating properly.

## Emergency calls

This Bluetooth car handsfree and the electronic device connected to the handsfree operate using radio signals, cellular, and landline networks as well as user-programmed function, which cannot guarantee connection under all conditions.

Therefore do not rely solely upon any electronic device for essential communications (such as medical emergencies).

Remember, in order to make or receive calls, the handsfree and the electronic device connected to the handsfree must be switched on in a service area with adequate cellular signal strength.

Emergency calls may not be possible on all cellular phone networks or when certain network services and/or phone features are in use.

Check with your local service provider.

## Resetting the unit

Before operating the unit for the first time, or after replacing the car battery or changing the connections, you must reset the unit.

Detach the front panel (page 8) and press the RESET button (page 10) with a pointed object, such as a ball-point pen.

### **Note**

*Pressing the RESET button will erase the clock setting and some stored contents.*

## Canceling the DEMO mode

You can cancel the demonstration display which appears during turning off.

### **1 Press and hold the select button.**

The setup display appears.

### **2 Rotate the control dial until “Demo” appears, then press the select button.**

### **3 Rotate the control dial to select “off.” then press the select button.**

The setting is complete.

### **4 Press ↶ (BACK).**

The display returns to normal play/reception mode.

## Preparing the card remote commander

Remove the insulation film.

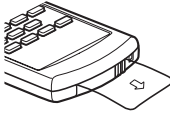

### Tip

For how to replace the battery, see page 37.

## Setting the clock

The clock uses a 24-hour digital indication.

- 1 Press and hold the select button.**  
The setup display appears.
- 2 Rotate the control dial until “Clock Adjust” appears.**
- 3 Press the select button.**
- 4 Rotate the control dial to set the hour, then press the select button.**
- 5 Rotate the control dial to set the minute, then press the select button.**  
To move the digital indication, press **(SEEK)** +/-.  
The setup is complete and the clock starts.

### Tip

You can set the clock automatically with the RDS feature (page 17).

## Detaching the front panel

You can detach the front panel of this unit to prevent theft.

### Caution alarm

If you turn the ignition switch to the OFF position without detaching the front panel, the caution alarm will sound for a few seconds. The alarm will only sound if the built-in amplifier is used.

- 1 Press **(OFF)**.**  
The unit is turned off.
- 2 Press **(OPEN)**.**  
The front panel is flipped down.
- 3 Slide the front panel to the right, then gently pull out the left end of the front panel.**

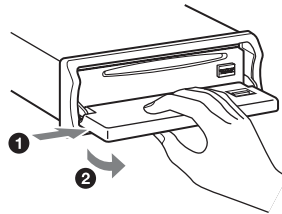

### Notes

- Do not drop or put excessive pressure on the front panel and display window.
- Do not subject the front panel to heat/high temperature or moisture. Avoid leaving it in a parked car or on a dashboard/rear tray.
- Do not detach the front panel during playback of the USB device, otherwise USB data may be damaged.



---

## Attaching the front panel

Place the hole (A) of the front panel onto the spindle (B) on the unit, then lightly push the left side in.

Press (SOURCE) on the unit (or insert a disc) to operate the unit.

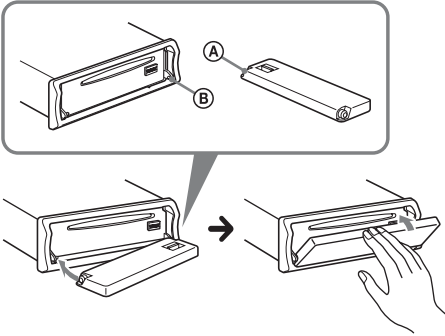

### **Note**

*Do not put anything on the inner surface of the front panel.*

# Location of controls and basic operations

## Main unit

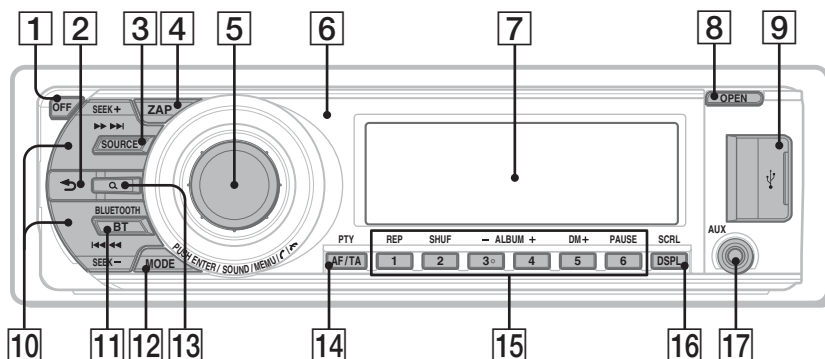

## Front panel removed

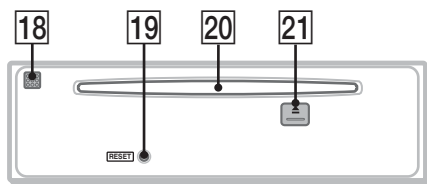

This section contains instructions on the location of controls and basic operations. For details, see the respective pages.

The corresponding buttons on the card remote commander control the same functions as those on the unit.

- 1 OFF button** page 28  
To power off; stop the source.  
**Bluetooth phone:**  
To end or reject a call.
- 2 ↶ (BACK) button** page 14, 23, 31, 32  
To return to the previous display.
- 3 SOURCE button**  
To power on; change the source (Radio/CD/USB/AUX/Bluetooth audio/Bluetooth phone)\*1.
- 4 ZAP button** page 15  
To enter ZAPPIN™ mode.
- 5 Control dial/select/☎ (handsfree)/☎ (end call) button**  
To adjust volume (rotate); select setup items (press and rotate).  
**Bluetooth phone:**  
To enter the CALL menu; receive/end a call.
- 6 Receptor for the card remote commander**
- 7 Display window**
- 8 OPEN button** page 8
- 9 USB terminal** page 19  
To connect to the USB device.

## 10 SEEK +/- buttons

### CD/USB:

To skip tracks (press); skip tracks continuously (press, then press again within about 1 second and hold); reverse/fast-forward a track (press and hold).

### Radio:

To tune in stations automatically (press); find a station manually (press and hold).

### Bluetooth audio device\*2:

To skip tracks (press); reverse/fast-forward a track (press and hold).

## 11 BT (BLUETOOTH) button page 23, 24, 26, 31

To enter the Bluetooth settings menu.

## 12 MODE button page 15, 21, 22, 28

Press to: Select the radio band (FM/MW/LW)/select the play mode of iPod.

Press and hold to: Enter/cancel the passenger control.

## 13 Q (LIST/BROWSE) button page 14, 16, 28, 29

To list up (Radio); enter the Quick-BrowZer mode (CD/USB).

### Bluetooth phone\*3:

To enter the Phonebook Access menu.

## 14 AF (Alternative Frequencies)/ TA (Traffic Announcement)/ PTY (Program Type) button page 16, 17

To set AF and TA (press); select PTY (press and hold) in RDS.

## 15 Number buttons

### CD/USB:

①: **REP** page 18, 20, 22

②: **SHUF** page 18, 20, 22

③/④: **ALBUM +/-** page 22  
To skip albums (press); skip albums continuously (press and hold).

⑤: **DM+**

Improves digitally compressed sound, such as MP3.

To activate the DM+ function, set "on."  
To cancel, set "off."

⑥: **PAUSE**

To pause playback. To cancel, press again.

### Radio:

To receive stored stations (press); store stations (press and hold).

### Bluetooth audio device\*2:

①: **REP** page 30

②: **SHUF** page 30

③/④: **ALBUM +/-** page 30

⑥: **PAUSE**

To pause playback. To cancel, press again.

### Bluetooth phone:

To call stored dials.

## 16 DSPL (display)/SCRL (scroll) button page 18, 19, 21

To change display items (press); scroll the display item (press and hold).

## 17 AUX input jack page 33

To connect a portable audio device.

## 18 Built-in Microphone

### Note

*Do not cover the microphone, the handsfree function may not work properly.*

## 19 RESET button page 7

## 20 Disc slot

To insert the disc.

## 21 ▲ (eject) button

To eject the disc.

\*1 In the case of a CD changer being connected; when **(SOURCE)** is pressed, "CD" and the unit number will appear in the display. Furthermore, if **(MODE)** is pressed, you can switch the changer.

\*2 When a Bluetooth audio device (supports AVRCP of Bluetooth technology) is connected. Depending on the device, certain operations may not be available.

\*3 Supports PBAP, handsfree connection only.

## Card remote commander RM-X305

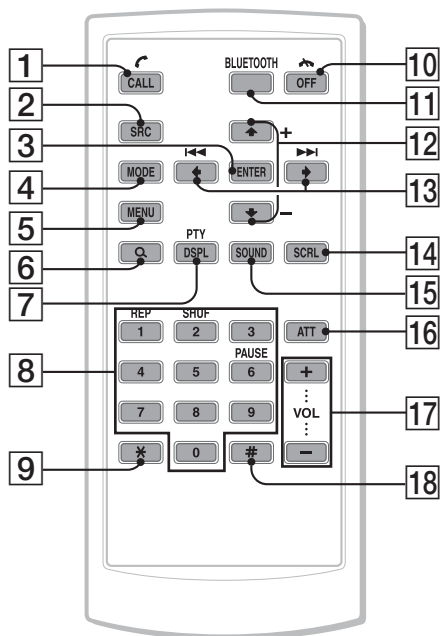

Some of the following buttons on the card remote commander have different functions, or are different from the unit. Remove the insulation film before use (page 8).

- 1 CALL/☎ (handsfree) button** page 27  
**Bluetooth phone:**  
 To enter the CALL menu; receive a call.
- 2 SOURCE button**  
 To power on; change the source (Radio/CD/USB/AUX/Bluetooth audio/Bluetooth phone)\*.
- 3 ENTER button**  
 To apply a setting.
- 4 MODE button**  
 Press to: Select the radio band (FM/MW/LW)/select the play mode of iPod.  
 Press and hold to: Enter/cancel the passenger control.
- 5 MENU button**  
 To enter menu.
- 6 Q (LIST/BROWSE) button**  
 To list up (Radio); enter the Quick-BrowZer mode (CD/USB).  
**Bluetooth phone:**  
 To enter the Phonebook Access menu.
- 7 DSPL (display)/PTY (Program Type) button** page 17  
 To change display items; select PTY in RDS.
- 8 Number buttons** page 24, 27, 28  
 To input numbers (phone number, passcode, etc.).  
 Buttons 1 to 6 share the same functions as the number buttons on the unit.
- 9 \* button** page 28
- 10 OFF/🔌 (end call) button** page 28  
 To power off; stop the source; end or reject a call.
- 11 BLUETOOTH button**  
 To enter the Bluetooth Setting menu.
- 12 ↑ (+)/↓ (-) buttons**  
 To control CD/USB/Bluetooth Audio, the same as (3)/(4) (ALBUM -/+ ) on the unit. Setup, sound setting, etc., can be operated by  
 ↑ ↓.

**13** ◀ (◀◀)/▶ (▶▶) buttons

To control CD/radio/USB/Bluetooth Audio, the same as (SEEK) -/+ on the unit. Setup, sound setting, etc., can be operated by ◀ ▶.

**14** SCRL (scroll) button

To scroll the display item.

**15** SOUND button

To enter sound setting.

**16** ATT (attenuate) button

To attenuate the sound. To cancel, press again.

**17** VOL (volume) +/- buttons

To adjust volume.

**18** # button page 28

\* In the case of a CD changer being connected; when (SOURCE) is pressed, "CD" and the unit number will appear in the display. Furthermore, if (MODE) is pressed, you can switch the changer.

**Note**

If the unit is turned off and the display disappears, it cannot be operated with the card remote commander unless (SOURCE) on the unit is pressed, or a disc is inserted to activate the unit first.

## Searching for a track

### Searching a track by name — Quick-BrowZer

You can search for a track in a CD or USB device easily by category.

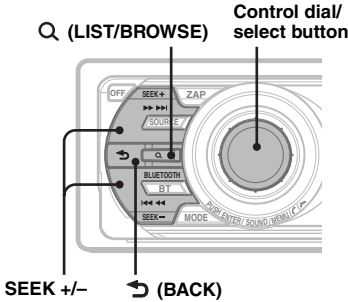

- 1 Press **Q (LIST/BROWSE)**.  
The unit enters the Quick-BrowZer mode, and the list of search categories appears.
- 2 Rotate the control dial to select the desired search category, then press it to confirm.
- 3 Repeat step 2 until the desired track is selected.  
Playback starts.

**To return to the previous display**  
Press **➔ (BACK)**.

**To exit the Quick-BrowZer mode**  
Press **Q (LIST/BROWSE)**.

**Note**  
When entering the Quick-BrowZer mode, the repeat/shuffle setting is canceled.

### Searching by skip items — Jump mode

When many items are in a category, you can search the desired item quickly.

- 1 Press **(SEEK)** + in Quick-BrowZer mode.  
The following display appears.

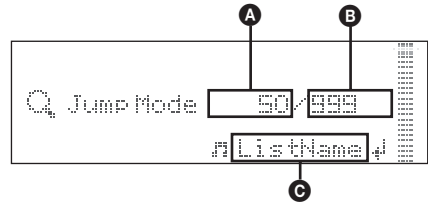

- A** Current item number
- B** Total item number in the current layer
- C** Item name

Then the item name will appear.

- 2 Rotate the control dial to select the desired item, or one near the desired item.  
It skips in steps of 10% of the total item number.
- 3 Press the select button.  
The display returns to the Quick-BrowZer mode and the selected item appears.
- 4 Rotate the control dial to select the desired item and press it.  
Playback starts if the selected item is a track.

**To cancel Jump mode**  
Press **➔ (BACK)** or **(SEEK) -**.

## Searching a track by listening to track passages — ZAPPIN™

While playing back short track passages in a CD or USB device in sequence, you can search for a track you want to listen to.

ZAPPIN mode is suitable for searching for a track in shuffle or shuffle repeat mode.

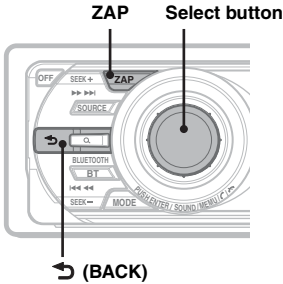

### 1 Press **ZAP** during playback.

Playback starts from a passage of the next track.

The passage is played for the set time, then a click sounds and the next passage starts.

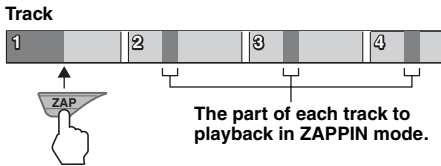

### 2 Press the select button or **ZAP** when a track you want to listen is played back.

The track that you select returns to normal play mode from the beginning.

To search a track by ZAPPIN mode again, repeat steps 1 and 2.

#### Tips

- You can select the playback time from about 6 seconds/9 seconds/30 seconds (page 33). You cannot select the passage of the track to playback.
- Press **SEEK**  $-/+$  or **(3)/(4)** (ALBUM  $-/+$ ) in ZAPPIN mode to skip a track or album.
- Pressing **(BACK)** also confirms a track to playback.

## Radio

### Storing and receiving stations

#### Caution

When tuning in stations while driving, use Best Tuning Memory (BTM) to prevent an accident.

### Storing automatically — BTM

#### 1 Press **SOURCE** repeatedly until “TUNER” appears.

To change the band, press **MODE** repeatedly. You can select from FM1, FM2, FM3, MW, or LW.

#### 2 Press and hold the select button.

The setup display appears.

#### 3 Rotate the control dial until “BTM” appears, then press the select button.

The unit stores stations in order of frequency on the number buttons.

A beep sounds when the setting is stored.

### Storing manually

#### 1 While receiving the station that you want to store, press and hold a number button (**1** to **6**) until “MEM” appears.

#### Note

If you try to store another station on the same number button, the previously stored station will be replaced.

#### Tip

When an RDS station is stored, the AF/TA setting is also stored (page 16).

### Receiving the stored stations

#### 1 Select the band, then press a number button (**1** to **6**).

### Tuning automatically

#### 1 Select the band, then press **SEEK** $+/-$ to search for the station.

Scanning stops when the unit receives a station. Repeat this procedure until the desired station is received.

#### Tip

If you know the frequency of the station you want to listen to, press and hold **SEEK**  $+/-$  to locate the approximate frequency, then press **SEEK**  $+/-$  repeatedly to fine adjust to the desired frequency (manual tuning).

## Receiving a station through a list — LIST

You can list up the frequency.

- 1 Select the band, then press Q (LIST).**  
The preset list appears.
- 2 Rotate the control dial until the desired station appears.**

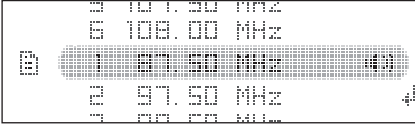

- 3 Press the select button to receive the station.**  
The display returns to normal reception mode.

## RDS

### Overview

FM stations with Radio Data System (RDS) service send inaudible digital information along with the regular radio program signal.

### Display items

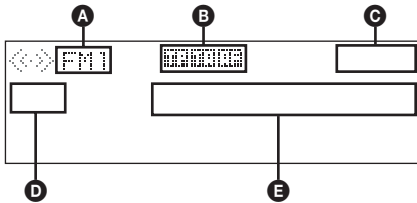

- A** Radio band, Function
- B** TP/TA/AF\*1
- C** Clock
- D** Preset number
- E** Frequency\*2 (Program service name), RDS data

\*1 When Information "on" is set:

- "TP" lights up while "TP" is received.
- "TA"/"AF" lights up while "TA/AF" is on.

\*2 While receiving the RDS station, "RDS" is displayed on the left of the frequency indication.

## RDS services

This unit automatically provides RDS services as follows:

### AF (Alternative Frequencies)

Selects and retunes the station with the strongest signal in a network. By using this function, you can continuously listen to the same program during a long-distance drive without having to retune the same station manually.

### TA (Traffic Announcement)/TP (Traffic Program)

Provides current traffic information/programs. Any information/program received, will interrupt the currently selected source.

### PTY (Program Types)

Displays the currently received program type. Also searches your selected program type.

### CT (Clock Time)

The CT data from the RDS transmission sets the clock.

### Notes

- Depending on the country/region, not all RDS functions may be available.
- RDS will not work if the signal strength is too weak, or if the station you are tuned to is not transmitting RDS data.

## Setting AF and TA

- 1 Press **AF/TA** repeatedly until the desired setting appears.**

Select	To
<b>AF on</b>	activate AF and deactivate TA.
<b>TA on</b>	activate TA and deactivate AF.
<b>AF/TA on</b>	activate both AF and TA.
<b>AF/TA off</b>	deactivate both AF and TA.

## Storing RDS stations with the AF and TA setting

You can preset RDS stations along with the AF/TA setting. If you use the BTM function, only RDS stations are stored with the same AF/TA setting.

If you preset manually, you can preset both RDS and non-RDS stations with the AF/TA setting for each.

- 1 Set AF/TA, then store the station with BTM or manually.**



## Receiving emergency announcements

With AF or TA on, the emergency announcements will automatically interrupt the currently selected source.

### Tip

If you adjust the volume level during a traffic announcement, that level will be stored into memory for subsequent traffic announcements, independently from the regular volume level.

## Staying with one regional program — Regional

When the AF function is on: this unit's factory setting restricts reception to a specific region, so you will not be switched to another regional station with a stronger frequency.

If you leave this regional program's reception area, set "Regional off" in setup during FM reception (page 33).

### Note

This function does not work in the UK and in some other areas.

## Local Link function (UK only)

This function enables you to select other local stations in the area, even if they are not stored on your number buttons.

- 1 During FM reception, press a number button (① to ⑥) on which a local station is stored.
- 2 Within 5 seconds, press again a number button of the local station.  
Repeat this procedure until the local station is received.

## Selecting PTY

- 1 Press and hold (AF/TA) (PTY) during FM reception.

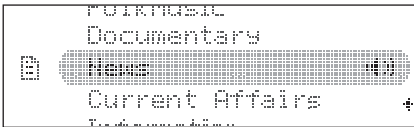

The current program type name appears if the station is transmitting PTY data.

- 2 Rotate the control dial until the desired program type appears.

- 3 Press the select button.

The unit starts to search for a station broadcasting the selected program type.

## Type of programs

**News** (News), **Current Affairs** (Current Affairs), **Information** (Information), **Sport** (Sports), **Education** (Education), **Drama** (Drama), **Cultures** (Culture), **Science** (Science), **Varied Speech** (Varied), **Pop Music** (Popular Music), **Rock Music** (Rock Music), **Easy Listening** (Easy Listening), **Light Classics M** (Light Classical), **Serious Classics** (Classical), **Other Music** (Other Music Type), **Weather & Metr** (Weather), **Finance** (Finance), **Children's Progs** (Children's Programmes), **Social Affairs** (Social Affairs), **Religion** (Religion), **Phone In** (Phone In), **Travel & Touring** (Travel), **Leisure & Hobby** (Leisure), **Jazz Music** (Jazz Music), **Country Music** (Country Music), **National Music** (National Music), **Oldies Music** (Oldies Music), **Folk Music** (Folk Music), **Documentary** (Documentary)

### Note

You cannot use this function in countries/regions where no PTY data is available.

## Setting CT

- 1 Set "CT on" in setup (page 33).

### Notes

- The CT function may not work even though an RDS station is being received.
- There might be a difference between the time set by the CT function and the actual time.

# CD

## Playing a disc

- 1 Press **(OPEN)**.
- 2 Insert the disc (label side up).
- 3 Close the front panel.  
Playback starts automatically.

## Ejecting the disc

- 1 Press **(OPEN)**.
- 2 Press **▲**.  
The disc is ejected.
- 3 Close the front panel.

## Display items

To change display items, press **(DSPL)**.

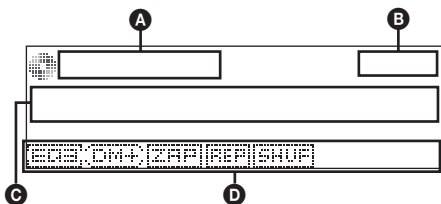

- A** Source
- B** Clock
- C** Track name\*, Artist name\*, Disc/album name\*
- D** EQ3 Parametric Preset/DM+ Advanced/ZAPPIN/Repeat/Shuffle

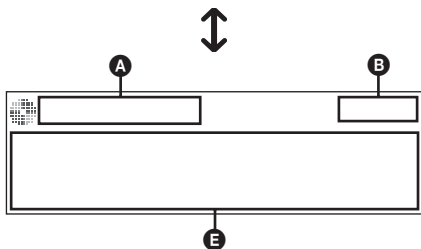

- A** Source
- B** Clock
- E** Artist name\*, Disc/album name\*, Track name\*, Disc/Album number, Track number, Elapsed playing time

\* The information of a CD TEXT, MP3/WMA/AAC is displayed.

### Tip

Displayed items will differ depending on the disc type, recording format and settings.

## Repeat and shuffle play

- 1 During playback, press **① (REP)** or **② (SHUF)** repeatedly until the desired setting appears.

Select	To play
Repeat Track	track repeatedly.
Repeat Album*	album repeatedly.
Shuffle Album*	album in random order.
Shuffle Disc	disc in random order.

\* When an MP3/WMA/AAC is played.

To return to normal play mode, select “Repeat off” or “Shuffle off.”

## USB devices

For details on the compatibility of your USB device, visit the support site.

### Support site

<http://support.sony-europe.com/>

- MSC (Mass Storage Class) and MTP (Media Transfer Protocol) type USB devices compliant with the USB standard can be used.
- Corresponding codec is MP3 (.mp3), WMA (.wma) and AAC (.m4a).
- Backup of data in a USB device is recommended.

### Note

Connect the USB device after starting the engine. Depending on the USB device, malfunction or damage may occur if it is connected before starting the engine.

## Playing back a USB device

### 1 Slide the USB cover.



### 2 Connect the USB device to the USB terminal.

When using a cable, use the one supplied with the USB device to connect.

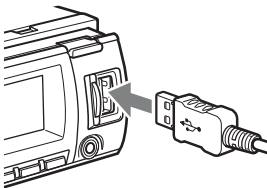

Playback starts.

If a USB device is already connected, to start playback, press **(SOURCE)** repeatedly until "USB" appears.

Press **(OFF)** to stop playback.

## Removing the USB device

- 1 Stop the USB device playback.
- 2 Remove the USB device.  
If you remove your USB device during playback, data in the USB device may be damaged.

### Notes

- Do not use USB devices so large or heavy that they may fall down due to vibration, or cause a loose connection.
- Do not detach the front panel during playback of the USB device, otherwise USB data may be damaged.
- This unit cannot recognize USB devices via a USB hub.
- If the USB is disconnected during playback, "NO Device" appears in the display of the unit.

## Display items

To change display items, press **(DSPL)**.

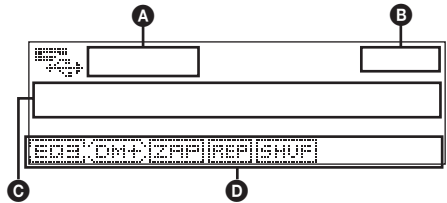

- A** Source
- B** Clock
- C** Track name, Artist name, Album name
- D** EQ3 Parametric Preset/DM+ Advanced/ZAPPIN/Repeat/Shuffle

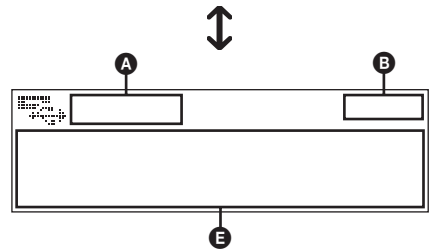

- A** Source
- B** Clock
- E** Artist name, Album name, Track name, Album number, Track number, Elapsed playing time

continue to next page →

## Notes

- Displayed items will differ, depending on the USB device, recorded format and settings.
- The maximum number of displayable data is as follows.
  - folders (albums): 128
  - files (tracks) per folder: 512
- Do not leave a USB device in a parked car, as malfunction may result.
- It may take time for playback to begin, depending on the amount of recorded data.
- DRM (Digital Rights Management) files may not be played.
- During playback or fast-forward/reverse of a VBR (Variable Bit Rate) MP3/WMA/AAC file, elapsed playing time may not display accurately.
- Playback of the following MP3/WMA/AAC files is not supported.
  - lossless compression
  - copyright-protected

## Repeat and shuffle play

- 1 During playback, press **1** (REP) or **2** (SHUF) repeatedly until the desired setting appears.

Select	To play
Repeat Track	track repeatedly.
Repeat Album	album repeatedly.
Shuffle Album	album in random order.
Shuffle Device	device in random order.

After 3 seconds, the setting is complete.

To return to normal play mode, select “Repeat off” or “Shuffle off.”

## iPod

For details on the compatibility of your iPod, see “About iPod” on page 36 or visit the support site.

In these Operating Instructions, “iPod” is used as a general reference for the iPod functions on the iPod and iPhone, unless otherwise specified by the text or illustrations.

### Support site

<http://support.sony-europe.com/>

## Playing back iPod

Before connecting the iPod, turn down the volume of the unit.

- 1 Slide the USB cover.

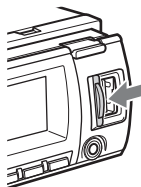

- 2 Connect the iPod to the USB terminal via the dock connector to USB cable.

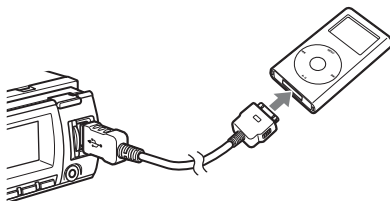

The iPod will turn on automatically, and the display will appear on the iPod screen as below.\*



### Tip

We recommend the RC-100IP USB cable (not supplied) to connect the dock connector.

The tracks on the iPod start playing automatically from the point last played. If an iPod is already connected, to start playback press (SOURCE) repeatedly until “USB” or “iPod” appears.

\* If the iPod was played back in the passenger control last time, this will not appear.

### 3 Press (MODE) to select the play mode.

The mode changes as follows:

**Resuming Mode** → **Album Mode** → **Track Mode** → **Podcast Mode\*** → **Genre Mode** → **Playlist Mode** → **Artist Mode**

\* May not appear depending on iPod setting.

### 4 Adjust the volume.

Press (OFF) to stop playback.

## Removing the iPod

1 Stop the iPod playback.

2 Remove the iPod.

#### Caution for iPhone

When you connect an iPhone via USB, telephone volume is controlled by iPhone itself. In order to avoid sudden loud sound after a call, do not increase the volume on the unit during a telephone call.

#### Notes

- Do not detach the front panel during playback of the iPod, otherwise data may be damaged.
- This unit cannot recognize iPod via a USB hub.

#### Tips

- When the ignition key is turned to the ACC position, and the unit is on, the iPod will be recharged.
- If the iPod is disconnected during playback, “NO Device” appears in the display of the unit.

## Resuming mode

When the iPod is connected to the dock connector, the mode of this unit changes to resuming mode and playback starts in the mode set by the iPod.

In resuming mode, the following buttons do not function.

- (1) (REP)
- (2) (SHUF)

## Display items

To change display items, press (DSPL).

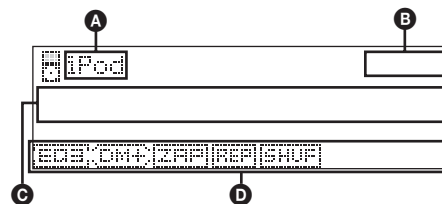

- A** Source (iPod) indication
- B** Clock
- C** Track name, Artist name, Album name
- D** EQ3 Parametric Preset/DM+ Advanced/ZAPPIN\*/Repeat\*/Shuffle\*

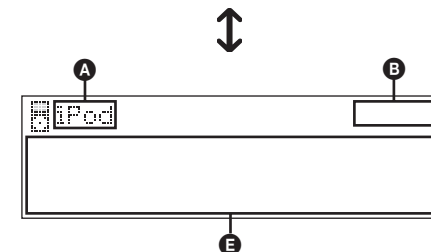

- A** Source (iPod) indication
- B** Clock
- E** Artist name, Album name, Track name, Track number\*, Total track number\*, Elapsed playing time\*

\* Hidden during Passenger control.

#### Tip

When album/podcast/genre/artist/playlist is changed, its item number appears momentarily.

#### Note

Some letters stored in iPod may not be displayed correctly.

## Setting the play mode

### 1 During playback, press **(MODE)**.

The mode changes as follows:

**Album Mode** → **Track Mode** →  
**Podcast Mode\*** → **Genre Mode** →  
**Playlist Mode** → **Artist Mode**

\* May not appear depending on iPod setting.

### Skipping albums, podcasts, genres, playlists and artists

To	Press
Skip	<b>(3)/(4)</b> (ALBUM -/+) [press once for each]
Skip continuously	<b>(3)/(4)</b> (ALBUM -/+) [hold to desired point]

### Repeat and shuffle play

### 1 During playback, press **(1)** (REP) or **(2)** (SHUF) repeatedly until the desired setting appears.

Select	To play
<b>Repeat Track</b>	track repeatedly.
<b>Repeat Album</b>	album repeatedly.
<b>Repeat Podcast</b>	podcast repeatedly.
<b>Repeat Artist</b>	artist repeatedly.
<b>Repeat Playlist</b>	playlist repeatedly.
<b>Repeat Genre</b>	genre repeatedly.
<b>Shuffle Album</b>	album in random order.
<b>Shuffle Podcast</b>	podcast in random order.
<b>Shuffle Artist</b>	artist in random order.
<b>Shuffle Playlist</b>	playlist in random order.
<b>Shuffle Genre</b>	genre in random order.
<b>Shuffle Device</b>	device in random order.

After 3 seconds, the setting is complete.

To return to normal play mode, select “Repeat off” or “Shuffle off.”

## Operating an iPod directly — Passenger control

You can operate an iPod connected to the dock connector directly.

### 1 During playback, press and hold **(MODE)**.

“Mode iPod” appears and you will be able to operate the iPod directly.

### To exit the passenger control

Press and hold **(MODE)**.

Then “Mode Audio” will appear and the play mode will change to “Resuming Mode.”

#### Notes

- The volume can be adjusted only by the unit.
- If this mode is canceled, the repeat setting will be turned off.

## Bluetooth (Handsfree calling and Music streaming)

### Before using the Bluetooth function

#### Bluetooth operations

To use the Bluetooth function, the following procedure is necessary.

##### 1 Pairing

When connecting Bluetooth devices for the first time, mutual registration is required. This is called "pairing." This registration (pairing) is required only for the first time, as this unit and the other devices will recognize each other automatically from the next time. You can pair up to 9 devices. (Depending on the device, you may need to input a passcode for each connection.)

##### 2 Connection

To use the device after pairing is made, start the connection. Sometimes pairing allows to connect automatically.

##### 3 Handsfree calling/Music streaming

You can talk handsfree and listen to music when the connection is made.

For details of usable devices, visit the following support site.

#### Support site

<http://support.sony-europe.com/>

#### Configuring Bluetooth Settings

Before connecting to a Bluetooth device, configure the Bluetooth Settings on this unit.

##### 1 Press (BT).

The Bluetooth settings menu appears.

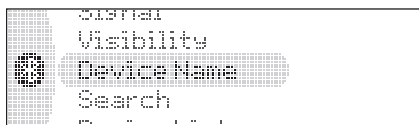

##### 2 Rotate the control dial until the desired menu item appears, then press the select button.

Depending on the setting, by rotating the control dial again, other items can be set.

##### 3 Rotate the control dial to select the setting, then press the select button.

##### To return to the previous display

Press (BACK).

##### To exit the Bluetooth settings menu

Press (BT).

#### Bluetooth Settings menu

##### Signal

Switches the Bluetooth signal output of this unit to "on" or "off."

- "on": to output the Bluetooth signal.
- "off": to not output the Bluetooth signal.

Be sure to set to "on" when you connect from a Bluetooth device.

##### Visibility

Allows other Bluetooth devices to search for this unit.

- "Show": to allow the other device to search.
- "Hide": to not allow the other device to search.

Be sure to set to "Show" when you search for this unit from a Bluetooth device.

##### Device Name

Changes the name of this unit displayed on connected device. (Default setting: "XPLOD") Select "Rename" and input characters. Up to 13 characters can be input.

To restore "XPLOD," select "Default."

##### Search

Searches for other Bluetooth devices (page 24).

##### Device List

Shows the list of registered devices.

Select the name of device to connect / to disconnect from this unit.

To delete all devices, select "Delete All."

##### Auto Answer

"off": to not start a call until (handsfree) is pressed.

– "Short": to start a call automatically when received, about 3seconds later.

– "Long": to start a call automatically when received, about 10seconds later.

##### Ringtone

Switches the ring tone.

– "Cellular\*1": to output the ring tone set with the cellular phone.

– "Default": to output this unit's ring tone.

##### EC/NC Mode\*2 (Echo Celler/Noise Canceller Mode)

Reduces echo and noise in phone call conversations.

Set to "Mode 1" normally. If the quality of the outgoing sound is unsatisfactory, set to "Mode 2" or "off."

continue to next page →

## MIC Gain\*2

Changes the volume level: “-2,” “-1,” “0,” “+1,” “+2.”

## MIC Select\*3

- “External”: to automatically switch to the external microphone when it is connected.
- “Internal”: to select only the Built-in Microphone.

## Initialize

Initializes all Bluetooth-related settings (page 31).

\*1 Depending on the cellular phone, this unit's ring tone may be output even if set to “Cellular.”

\*2 Configurable during a call.

\*3 Cannot be switched during a call.

## Notes

- For details on the settings of other Bluetooth devices, see their respective manuals.
- If you select “Initialize,” all stored settings of the Call menu and Bluetooth Settings menu are deleted.

## External microphone XA-MC10

By connecting an external microphone to the microphone input connector, you can improve audio quality while talking through this unit.

### Installing on the sun visor

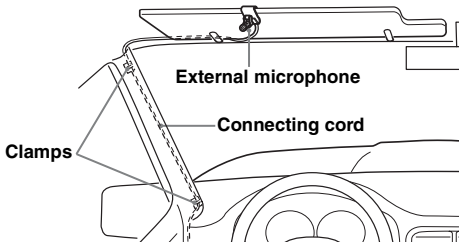

### Installing on the dashboard

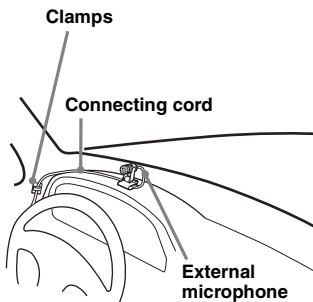

## Tip

You can set microphone priority (page 24).

## Pairing

First, register (“pair”) a Bluetooth device (cellular phone, etc.) and this unit with each other. You can pair up to 9 devices. Once pairing is established, there is no need for pairing again.

## Searching for a Bluetooth device from this unit

Check that the other Bluetooth device is set to allow for searching (discoverable) beforehand.

### 1 Press **(BT)**.

The Bluetooth settings menu appears.

### 2 Rotate the control dial to select “Search,” then press the select button.



The process of searching for a connectable device begins, then the detected device name(s) appear in a list. If a device name cannot be received, Bluetooth Device Address will be displayed. Search time varies depending on the number of Bluetooth devices.

### 3 Rotate the control dial to select the device, then press the select button.

### 4 Select your desired connection, “Handsfree Connect” or “Audio Connect.”

Pairing starts.

### 5 Input a passcode\*.

Input the same passcode for this unit and the connecting device using control dial or card remote commander. The passcode can be either your own selected number or the number determined by the connecting device. For details, see the manual of the connecting device.



### 6 Press the select button to confirm.

“Connection Complete” appears and connection is complete.

“” or “” appears during connection.

\* Passcode may be called “passkey,” “PIN code,” “PIN number” or “Password,” etc., depending on the device.



## Searching for this unit from a Bluetooth device

Check Bluetooth Settings: “Signal” set to “on” and “Visibility” set to “Show” (page 23).

### 1 Set the Bluetooth device to search for this unit.

A list of detected devices appears in the display of the device to be connected. This unit is displayed as “XPLOD\*1” on the device to be connected.

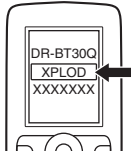

### 2 If Passcode\*2 input is required on the display of the device to be connected, input the passcode.

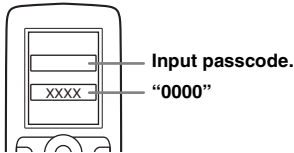

Input the same passcode (e.g., “0000”) for the connecting device and this unit using control dial or card remote commander.



This unit and the Bluetooth device memorize each other’s information, and when pairing is made, the unit is ready for connection to the device.

### 3 Set the Bluetooth device to connect to this unit.

“Connection Complete” appears and connection is complete.

“” or “” appears when the connection is made.

\*1 Default, can be changed.





\*2 Passcode may be called “passkey,” “PIN code,” “PIN number” or “Password,” etc., depending on the device.

## Notes

- While connecting to a Bluetooth device, this unit cannot be detected from another device. To enable detection, disconnect the current connection and search for this unit from another device.
- Depending on the device, searching from this unit may not be possible. In this case, search for this unit from the connecting device.
- If you search for this unit and the connecting device mutually at the same time, this unit will not recognize the connecting device.
- It may take time to search or connect.
- Depending on the device, the confirmation display of the connection appears before inputting the passcode.
- The time limit for inputting the passcode differs depending on the device.
- This unit cannot be connected to a device that supports only HSP (Head Set Profile).

## About Bluetooth icons

The following icons are used by this unit.

	lit:	Bluetooth signal on
	off:	Bluetooth signal off
	lit:	Connection successful
	flashing:	Connecting
	off:	No connection
	lit:	Connection successful
	flashing:	Connecting
	off:	No connection
		Signal strength indication of the connecting cellular phone*
		Battery remaining of the connecting cellular phone*

\* Turns gray without handsfree connection. Differs in the case of a cellular phone.

## Connection

If pairing has already been achieved, start operation from here.

### Connecting a cellular phone

- 1 Be sure that both this unit and the cellular phone are switched to Bluetooth signal on.
- 2 Connect to this unit using the cellular phone.  
“” appears when the connection is made.

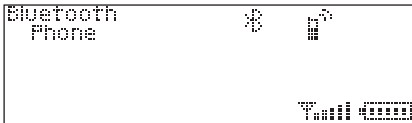

### Connecting to registered devices

- 1 Press **(BT)**.  
The Bluetooth settings menu appears.
- 2 Rotate the control dial to select “Device List,” then press the select button.  
The list of registered devices appears.
- 3 Select the device to connect.
- 4 Select “Handsfree Connect.”  
“Connection Complete” appears and connection is complete.  
“” appears during connection.

### To stop the connection

Select “Handsfree Disconnect” in step 4.

### Deleting the registration of a connected device

Select “Delete” in step 4.

#### Note

While streaming Bluetooth audio, connection noise may be heard over playback sound.

#### Tip

With Bluetooth signal on: when the ignition is switched to on, this unit reconnects automatically to the last-connected cellular phone. But automatic connection also depends on the cellular phone's specification. If this unit does not reconnect automatically, connect manually.

### Connecting an audio device

- 1 Be sure that both this unit and the audio device are switched to Bluetooth signal on.
- 2 Connect to this unit using the audio device.  
“” appears when the connection is made.

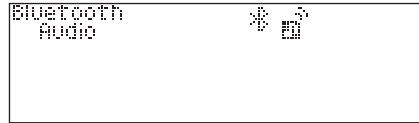

### Connecting to registered devices

- 1 Press **(BT)**.  
The Bluetooth settings menu appears.
- 2 Rotate the control dial to select “Device List,” then press the select button.  
The list of registered devices appears.
- 3 Select the device to connect.
- 4 Select “Audio Connect.”  
“Connection Complete” appears and connection is complete.  
“” appears during connection.

### Connecting the last-connected audio device from this unit

Press **(6)** with the “Bluetooth Audio” source selected.

### To stop the connection

Select “Audio Disconnect” in step 4.

### Deleting the registration of a connected device

Select “Delete” in step 4.

## Handsfree calling

Check that the unit and cellular phone are connected beforehand.

### Making calls

You can make a call from the connected cellular phone by operating this unit.

You can call from the phonebook in a cellular phone via this unit (page 28).

**1 Press** **(SOURCE)** repeatedly until **“Bluetooth Phone”** appears.

**2 Press** **(handsfree)**.  
The CALL menu appears.

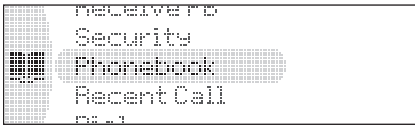

**3 Rotate the control dial until the desired menu item appears, then press the select button.**

Depending on the setting, by rotating the control dial again, other items can be set.

### Call menu

#### Phonebook\*1

Selects from the phonebook list in the unit (page 29) (Maximum storable contacts: 300).

#### Recent Call\*1

Selects from the dialed / received call history. (Maximum storable name and phone numbers:20)

Select “Delete” to delete the name and phone number, “Delete All” to clear the history.

#### Dial

Inputs the phone number using the control dial or card remote commander.

#### Receive PB\*1\*2 (Receive Phonebook)

Receives and stores the phonebook data from a cellular phone (page 29).

#### Security

Locks the personal information by setting a 4-digit password.

If you set the security, “Security Code” appears when the above menus are operated.

To unlock the security, input the password. You can operate this unit without input password until it is turned off.

\*1 If “Security” is set, “Security Code” appears and operation is not possible.

\*2 If a character that cannot be displayed on this unit is used, it is not displayed correctly.

### Calling from the phonebook in the unit

- 1 Rotate the control dial to select “Phonebook,” then press the select button.
- 2 Select an initial from the initial list.
- 3 Select a name from the name list.
- 4 Select a phone number from the number list.
- 5 Select “Call.”

### Calling from the call history in this unit

- 1 Rotate the control dial to select “Recent Call,” then press the select button.
- 2 Select a name and number from the call history.
- 3 Select “Call.”

#### Note

You can call from the call history of this unit only.

### Calling by phone number input

- 1 Rotate the control dial to select “Dial,” then press the select button.
- 2 Input the phone number using number buttons, the control dial or card remote commander.
- 3 Select “Yes.”

To input “+,” press and hold the 0 button on the card remote commander.

### Calling by preset number

You must store a phone number to the Preset Dial beforehand (page 30).

- 1 Press **(1)** - **(6)** with the “Bluetooth Phone” source selected.
- 2 Select “Yes.”

### Presetting the volume of ring tone and talker’s voice

You can preset the volume level of the ring tone and talker’s voice.

#### To adjust the ring tone:

Rotate the control dial while the phone is ringing. “Ring Volume” appears and ring tone volume is set.

#### To adjust the talker’s voice:

Rotate the control dial with the “Bluetooth Phone” source selected. “Talk Volume” appears and the talker’s voice volume is set.

continue to next page →

## Sending DTMF (Dual Tone Multiple Frequency) tones

You can send DTMF tones.

To send DTMF tones, press the required number buttons (0–9, \* or #) on the card remote commander during a call.

### To end a call

Press **☎** (handsfree) again, or **(OFF)**.

#### Note

Even if the call is ended, the Bluetooth connection is not canceled.

## Mic Gain adjustment

You can switch the volume levels (“–2,” “–1,” “0,” “+1,” “+2”) to set a suitable level for the other party during a call.

#### Tip

If you set “Auto Answer” to on, the phone call is automatically started in the set time (page 23).

## Receiving calls

When receiving a call, ring tone is output from your car speakers.

### 1 Press **☎** (handsfree) when a call is received with a ring tone.

The phone call starts.

#### Note

The Built-in Microphone of this unit is located on the rear of the front panel (page 10). Do not cover the microphone with tape, etc.

## To reject a call

Press **(OFF)**.

## Call transfer

In order to activate/deactivate the appropriate device (this unit/cellular phone), check the following.

### 1 Press **(MODE)** or use your cellular phone.

For details on cellular phone operation, refer to your cellular phone manual.

#### Note

Depending on the cellular phone, handsfree connection may be cut off when call transfer is attempted.

## Accessing a Phonebook in a cellular phone — Phonebook Access

You can access the phonebook in a cellular phone via this unit.

This function may not be available, depending on the cellular phone.

#### Note on PBAP

Cellular phone supports PBAP, handsfree connection only.

### 1 Press **(SOURCE)** repeatedly until “Bluetooth Phone” appears.

### 2 Press **Q** (LIST/BROWSE).

The Phonebook Access menu appears.

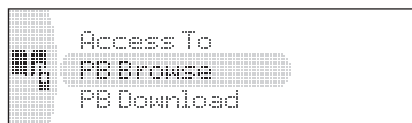

### 3 Rotate the control dial until the desired menu item appears, then press the select button.

Depending on the setting, by rotating the control dial again, other items can be set.

## Phonebook Access menu

### Access To

Switches the Phonebook access of a cellular phone to “Local” or “SIM.”

– “Local”: to access the phonebook data in a cellular phone’s memory.

– “SIM”: to access the phonebook data on SIM.

### PB Browse

Browses the phonebook in a cellular phone to make a call.

### PB Download\*

Downloads phonebook data from a cellular phone (page 29).

\* If “Security” is set, “Security Code” appears and operation is not possible.

#### Note

Keep the cellular phone in standby mode.

## Calling from the phonebook in a cellular phone

1 Rotate the control dial to select “PB Browse,” then press the select button.

2 Select an initial from the initial list.

3 Select a name from the name list.

4 Select a phone number from the number list.

5 Select “Yes.”

---

## Using the Phonebook

### Notes on phonebook data

- Downloaded phonebook data from a cellular phone cannot be overwritten by subsequent data. However, some data (name, etc.,) may be duplicated as a result.
- Phonebook data may be lost if this unit is damaged.
- When disposing of this unit, phonebook data should be deleted with "Initialize" (page 31).
- Up to 300 contacts can be stored in the Phonebook. If you try to register more than 300 numbers, "Memory Full" appears.

## Downloading phonebook data from Phonebook Access

Cellular phone supports PBAP, handsfree connection only.

- 1 Press **Q** (LIST/BROWSE).
- 2 Rotate the control dial to select "PB Download," then press the select button.
- 3 "Downloading..." appears.
- 4 "Complete" appears when downloading is complete.

## Receiving phonebook data from a cellular phone

- 1 Press **☎** (handsfree).
- 2 Rotate the control dial to select "Receive PB," then press the select button. "Waiting..." appears.
- 3 Send the phonebook data by operating the cellular phone. "Data Receiving..." appears while receiving the phonebook data. "Complete" appears when receiving is complete.

### Notes

- Before receiving phonebook data, disconnect any cellular phone or audio device.
- To cancel the transfer of phonebook data, operate the cellular phone.

## Storing the numbers from call history

- 1 Press **☎** (handsfree).
- 2 Rotate the control dial to select "Recent Call," then press the select button.
- 3 Select a name and number from the call history.
- 4 Select "Save to PB."
- 5 Input a name.  
Up to 40 characters can be input.

## To enter the Phonebook

### Phonebook Access:

PB Access may not be available, depending on the cellular phone.

- 1 Press **Q** (LIST/BROWSE).
- 2 Rotate the control dial to select "PB Browse," then press the select button. "Listing..." appears while accessing the phonebook.

### Phonebook in this unit:

- 1 Press **☎** (handsfree).
- 2 Rotate the control dial to select "Phonebook," then press the select button.

## Storing a number individually from Phonebook Access

- 1 Enter a phonebook (page 29).
- 2 Select contacts.
- 3 Select "Save to Phonebook."
- 4 Select "Yes."

## Deleting from the Phonebook in this unit

You can select this function in CALL menu only.

- 1 Enter a Phonebook (page 29).
- 2 Select a name to delete.
- 3 Select "Delete Contact."
- 4 Select "Yes."

To clear all phonebook data, select "Delete All" in step 1. After clearing, confirm that all phonebook data has been cleared properly.

## Changing a name in the Phonebook

You can select this function in CALL menu only.

- 1 Enter a Phonebook (page 29).
- 2 Select a name to change.
- 3 Select "Edit Name."
- 4 Edit a name.  
Up to 40 characters can be input.

### Tip

To change a phone number, by adding a new number and then deleting the current one.

## Using the Preset Dial

You can store a phone number in the phonebook/ call history to the Preset Dial.

### Storing to the Preset Dial from a phonebook

You can select this function in CALL menu only.

- 1 Enter a Phonebook (page 29).
- 2 Select the phone number to store, then select “Preset Memory.”
- 3 Select the preset number (P1 – P6) to store.

### Storing to the Preset Dial from call history

- 1 Press (handsfree).
- 2 Rotate the control dial to select “Recent Call,” then press the select button.
- 3 Select the name or phone number to store, then select “Preset Memory.”
- 4 Select the preset number (P1 – P6) to store.

## Voice Dial Activation

You can activate voice dialing with a cellular phone connected to this unit by saying the voice tag stored on the cellular phone, then make a call.

- 1 Press **(SOURCE)** repeatedly until “Bluetooth Phone” appears.
- 2 Press and hold (handsfree).  
The cellular phone enters voice dialing mode.
- 3 Say the voice tag stored on the cellular phone.  
Your voice is recognized, and the call is made.

#### Notes

- Check that unit and cellular phone are connected beforehand.
- Store a voice tag on your cellular phone beforehand.
- If you activate voice dialing with a cellular phone connected to this unit, this function may not work in some cases.
- Noises such as the engine running may interfere with sound recognition. In order to improve recognition, operate under conditions where noise is minimized.
- Voice dialing may not work in some situations, depending on the effectiveness of the cellular phone’s recognition function. For details, see the support site.
- Do not use voice dialing on the cellular phone during handsfree device connection.

#### Tips

- Speak in the same way as you did when you stored the voice tag.
- Store a voice tag while seated in the car, via this unit with “Bluetooth Phone” source selected.

## Music streaming

### Listening to music from an audio device

You can listen to music of an audio device on this unit if the audio device supports A2DP (Advanced Audio Distribution Profile) of Bluetooth technology.

- 1 Connect this unit and the Bluetooth audio device (page 26).  
“” appears during connection.
- 2 Turn down the volume on this unit.
- 3 Press **(SOURCE)** repeatedly until “Bluetooth Audio” appears.
- 4 Operate the audio device to start playback.
- 5 Adjust the volume on this unit.

### Adjusting the volume level

The volume level is adjustable for any difference between the unit and the Bluetooth audio device.

- 1 Start playback of the Bluetooth audio device at a moderate volume.
- 2 Set your usual listening volume on the unit.
- 3 Press the select button.
- 4 Rotate the control dial to select “Bluetooth Audio Level,” then press the select button.
- 5 Rotate the control dial to adjust the input level (“+18dB” – “0dB” – “–8dB”).

### Operating an audio device with this unit

You can perform the following operations on this unit if the audio device supports AVRCP (Audio Video Remote Control Profile) of Bluetooth technology. (The operation differs depending on the audio device.)

To	Press
Play	<b>(6)</b> (PAUSE)*1 on this unit
Pause	<b>(6)</b> (PAUSE)*1 on this unit
Skip tracks	<b>(SEEK)</b> –/+ ( <b>◀◀</b> / <b>▶▶</b> ) [once for each track]
Reverse/ Fastforward	and hold <b>(SEEK)</b> –/+ ( <b>◀◀</b> / <b>▶▶</b> )
Repeat play	<b>(1)</b> (REP) on this unit*2
Shuffle play	<b>(2)</b> (SHUF) on this unit*2
Skip albums	<b>(3)</b> / <b>(4)</b> (ALBUM –/+)

\*1 Depending on the device, it may be necessary to press twice.

\*2 Press repeatedly until the desired setting appears.

Operations other than the above should be performed on the audio device.

#### Notes

- Depending on the audio device, its information, such as title, track number/time, playback status, etc., may not be displayed on this unit. The information is displayed during Bluetooth Audio playback only.
- Even if the source is changed on this unit, playback of the audio device does not stop.

#### Tip

You can connect a cellular phone that supports A2DP (Advanced Audio Distribution Profile) as an audio device and listen to music.

## Other settings

### Initializing Bluetooth Settings

You can initialize the all Bluetooth-related settings from this unit.

#### 1 Press **(BT)**.

The Bluetooth settings menu appears.

#### 2 Rotate the control dial to select “Initialize,” then press the select button

The confirmation appears.

#### 3 Select “Yes.”

“Initializing...” appears while initializing the Bluetooth settings.

#### Note

When disposing of this unit, phonebook data should be deleted with “Initialize.”

## Other functions

### Changing the sound settings

#### Adjusting the sound characteristics

##### 1 Press the select button.

##### 2 Rotate the control dial until the desired menu item appears, then press the select button.

Depending on the setting, by rotating the control dial again, other items can be set.

##### 3 Rotate the control dial to select the setting, then press the select button.

##### 4 Press **↶** (BACK).

The setting is complete and the display returns to normal play/reception mode.

The following items can be set:

#### EQ3 Parametric Preset

Selects an equalizer curve from 7 music types.

#### EQ3 Parametric Tune\*1

Custom equalizer settings.

#### Subwoofer Tune & LPF

##### Phase

Selects the phase (effective only when LPF is on): “Normal,” “Reverse.”

##### FREQ

Selects the subwoofer cut-off frequency:

“80Hz,” “100Hz,” “120Hz,” “140Hz,” “160Hz,” “OFF.”

##### Level

Adjusts the subwoofer volume: “+10dB” – “0dB” – “-10dB.”

(“-∞” is displayed at the lowest setting.)

#### HPF & Speaker Select

##### Speaker

Selects the Speaker: “All,” “Front”, or “Rear.”

##### FREQ

Selects the cut-off frequency: “OFF,” “80Hz,” “100Hz,” “120Hz,” “140Hz,” “160Hz.”

#### DSO (Dynamic Soundstage Organizer)

Creates a more ambient sound field.

To select the DSO mode: “1,” “2,” “3,” or “off.”

The larger the number, the more enhanced the effect.

#### Fader & Balance

##### Fader

Adjusts the relative level: “Front:15” – “Center” – “Rear:15.”

##### Balance

Adjusts the sound balance: “Right:15” – “Center” – “Left:15.”

### AUX Level\*2

Adjusts the volume level for each connected auxiliary equipment: “+18 dB” – “0 dB” – “-8 dB.”

This setting negates the need to adjust the volume level between sources.

### Bluetooth Audio Level\*3

Adjusts the volume level for each connected Bluetooth audio device: “+18dB” – “0dB” – “-8dB.”

This setting negates the need to adjust the volume level between sources.

\*1 Hidden when EQ3 Parametric Preset is set to “off.”

\*2 When AUX source is activated.

\*3 When Bluetooth Audio source is activated.

## Customizing the equalizer curve — EQ3 Parametric Tune

“Custom” of EQ3 Parametric Preset allows you to make your own equalizer settings. Select “Custom” of EQ3 Parametric Preset.

- 1 Select a source, then press the select button.
- 2 Rotate the control dial to select “EQ3 Parametric Tune,” then press it.
- 3 Setting the equalizer curve.

You can adjust the equalizer center frequency, volume level and bandwidth in each range from “Low,” “Mid,” or “Hi.”

- 1 Rotate the control dial until the desired menu item appears, then press the select button.
- 2 Rotate the control dial to select the setting, then press the select button.

Selectable frequency in each range:

Low: 60 Hz or 100 Hz

Mid: 500 Hz or 1.0 kHz

Hi: 10.0 kHz or 12.5 kHz

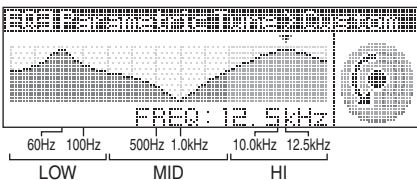

Adjustable volume level: “+10 dB” – “0 dB” – “-10 dB.”

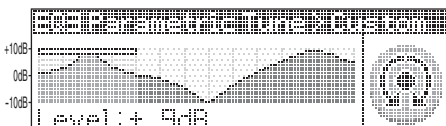

### Selectable “Q” settings in each range:

Low: “0.5,” “1.0,” “1.5,” or “2.0”

Mid: “0.75,” “1.0,” “1.25,” or “1.5”

Hi: “0.75,” or “1.25”

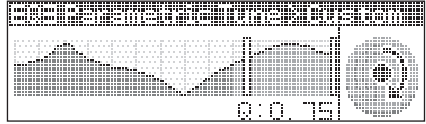

You can control “Q” (the width of the range of affected frequencies) with this function.

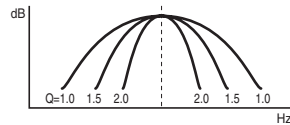

Repeat steps 1 to 2 to adjust other frequency ranges.

### 4 Press **↶** (BACK) down twice.

The setting is complete and the display returns to normal play/reception mode.

To restore the factory-set equalizer curve, select “Initialize” and “Yes” in step 3.

#### Tip

Other equalizer types are also adjustable.

## Adjusting setup items — SET

### 1 Press and hold the select button.

The setup display appears.

### 2 Rotate the control dial until the desired menu item appears, then press the select button.

### 3 Rotate the control dial to select the setting, then press the select button.

The setting is complete.

### 4 Press **↶** (BACK).

The display returns to normal play/reception mode.

#### Notes

- Displayed items will differ, depending on the source and setting.
- Cannot display with “Bluetooth Phone” source selected.



The following items can be set (follow the page reference for details):

## Setup

**Clock Adjust** (page 8)

**CT** (Clock Time) (page 16, 17)

### Beep

Activates the beep sound: “on,” “off.”

**RM** (Rotary Commander)

Changes the operative direction of the rotary commander controls.

- “NORM”: to use the rotary commander in the factory-set position.
- “REV”: when you mount the rotary commander on the right side of the steering column.

**AUX Audio**\*1

Activates the AUX source display: “on,” “off” (page 33).

### Auto Off

Shuts off automatically after a desired time when the unit is turned off: “NO,” “30sec (seconds),” “30min (minutes),” “60min (minutes).”

## Display

**Demo** (Demonstration)

Activates the demonstration: “on,” “off.”

### Image

Sets various display images.

- “Movie”: to display a movie.
- “SA 1 – 3, All”: to display the Spectrum Analyzer.
- “Wall.P 1 – 3, All”: to display a wallpaper.
- “off”: to not display any image.
- “All”: to display all images.

### Information

Displays the items (depending on the source, etc): “on,” “off.”

### Dimmer

Changes the display brightness.

- “Auto”: to dim the display automatically when you turn lights on. (Available only when the illumination control lead is connected.)
- “on”: to dim the display.
- “off”: deactivate the dimmer.

### Auto Scroll

Scrolls long items automatically: “on,” “off.”

## Play Mode

**Local** (Local Seek Mode)

- “on”: to only tune into stations with stronger signals.
- “off”: to tune normal reception.

### Mono\*2 (Monaural Mode)

Selects monaural reception mode to improve poor FM reception: “on,” “off.”

**Regional**\*2 (page 17)

### Zappin Time

\*3

Selects the playback time for the ZAPPIN function.

- “1 (about 6 seconds),” “2 (about 9 seconds),” “3 (about 30 seconds).”

**BTM** (page 15)

\*1 When the unit is turned off.

\*2 When FM is received.

\*3 When CD/USB source is activated.

## Using optional equipment

### Auxiliary audio equipment

By connecting an optional portable audio device to the AUX input jack (stereo mini jack) on the unit and then simply selecting the source, you can listen on your car speakers. The volume level is adjustable for any difference between the unit and the portable audio device. Follow the procedure below:

### Connecting the portable audio device

- 1 Turn off the portable audio device.
- 2 Turn down the volume on the unit.
- 3 Connect to the unit.

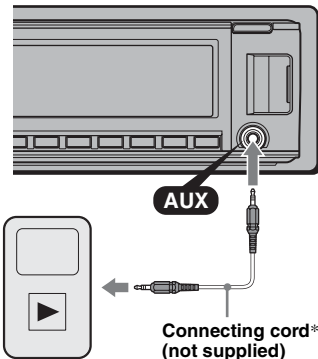

\* Be sure to use a straight type plug.

continue to next page →

## Adjust the volume level

Be sure to adjust the volume for each connected audio device before playback.

- 1 Turn down the volume on the unit.
- 2 Press **(SOURCE)** repeatedly until “AUX” appears.
- 3 Start playback of the portable audio device at a moderate volume.
- 4 Set your usual listening volume on the unit.
- 5 Adjust the input level (page 32).

## CD changer

### Selecting the changer

- 1 Press **(SOURCE)** repeatedly until “CD” appears.
- 2 Press **(MODE)** repeatedly until the desired changer appears.

Unit number



Disc number

Playback starts.

### Skipping albums and discs

- 1 During playback, press **(3)/(4)** (ALBUM -/+).

To skip	Press <b>(3)/(4)</b> (ALBUM -/+)
album	and release (hold for a moment).
album continuously	within 2 seconds of first releasing.
discs	repeatedly.
discs continuously	then, press again within 2 seconds and hold.

## Repeat and shuffle play

- 1 During playback, press **(1)** (REP) or **(2)** (SHUF) repeatedly until the desired setting appears.

Select	To play
<b>Repeat Disc</b>	disc repeatedly.
<b>Shuffle Changer</b>	tracks in the changer in random order.

To return to normal play mode, select “Repeat off” or “Shuffle off.”

## Rotary commander RM-X4S

### Attaching the label

Attach the indication label depending on how you mount the rotary commander.

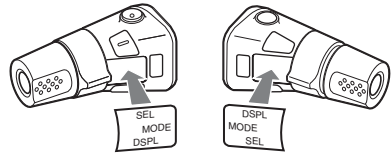

### Location of controls

The corresponding buttons on the rotary commander control the same functions as those on this unit.

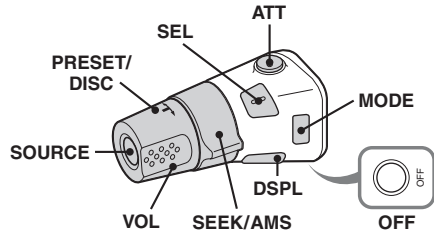

The following controls on the rotary commander require a different operation from the unit.

- **ATT (attenuate) button**  
To attenuate the sound. To cancel, press again.
- **PRESET/DISC control**  
**CD/USB:** The same as **(3)/(4)** (ALBUM -/+) on the unit (push in and rotate).  
**Radio:** To receive stored stations (push in and rotate).
- **VOL (volume) control**  
The same as the control dial on the unit (rotate).
- **SEEK/AMS control**  
The same as **(SEEK)** +/- on the unit (rotate, or rotate and hold).
- **DSPL (display) button**  
To change display items.

## Changing the operative direction

The operative direction of the controls is factory-set as shown below.

To increase

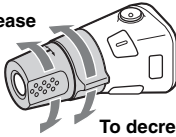

To decrease

If you need to mount the rotary commander on the right hand side of the steering column, you can reverse the operative direction.

- 1 While pushing the VOL control, press and hold **(SEL)**.

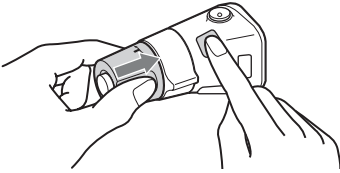

## Additional Information

### Precautions

- Cool off the unit beforehand if your car has been parked in direct sunlight.
- Power antenna (aerial) extends automatically.

### Moisture condensation

Should moisture condensation occur inside the unit, remove the disc and wait for about an hour for it to dry out; otherwise the unit will not operate properly.

### To maintain high sound quality

Do not splash liquid onto the unit or discs.

### Notes on discs

- Do not expose discs to direct sunlight or heat sources such as hot air ducts, nor leave it in a car parked in direct sunlight.
- Before playing, wipe the discs with a cleaning cloth from the center out. Do not use solvents such as benzine, thinner, commercially available cleaners.
- This unit is designed to playback discs that conform to the Compact Disc (CD) standard. DualDiscs and some of the music discs encoded with copyright protection technologies do not conform to the Compact Disc (CD) standard, therefore, these discs may not be playable by this unit.
- **Discs that this unit CANNOT play**
  - Discs with labels, stickers, or sticky tape or paper attached. Doing so may cause a malfunction, or may ruin the disc.
  - Discs with non-standard shapes (e.g., heart, square, star). Attempting to do so may damage the unit.
  - 8 cm (3 1/4 in) discs.



### Notes on CD-R/CD-RW discs

- The maximum number of: (CD-R/CD-RW only)
  - folders (albums): 150 (including root folder)
  - files (tracks) and folders: 300 (may less than 300 if folder/file names contain many characters)
  - displayable characters for a folder/file name: 32 (Joliet)/64 (Romeo)
- If the multi-session disc begins with a CD-DA session, it is recognized as a CD-DA disc, and other sessions are not played back.

continue to next page →

- **Discs that this unit CANNOT play**
  - CD-R/CD-RW of poor recording quality.
  - CD-R/CD-RW recorded with an incompatible recording device.
  - CD-R/CD-RW which is finalized incorrectly.
  - CD-R/CD-RW other than those recorded in music CD format or MP3 format conforming to ISO9660 Level 1/Level 2, Joliet/Romeo or multi-session.

## Playback order of MP3/WMA/AAC files

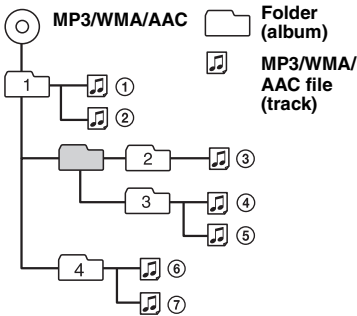

## About iPod

- You can connect to the following iPod models. Update your iPod devices to the latest software before use.
  - iPod touch
  - iPod classic
  - iPod with video\*
  - iPod nano (3rd generation)
  - iPod nano (2nd generation)
  - iPod nano (1st generation)\*
  - iPhone and iPhone 3G
- \* *Passenger control is not available for iPod nano (1st generation) or iPod with video.*
- “Made for iPod” means that an electronic accessory has been designed to connect specifically to iPod and has been certified by the developer to meet Apple performance standards.
- “Works with iPhone” means that an electronic accessory has been designed to connect specifically to iPhone and has been certified by the developer to meet Apple performance standards.
- Apple is not responsible for the operation of this device or its compliance with safety and regulatory standards.

## About Bluetooth function

### What is Bluetooth technology?

- Bluetooth wireless technology is a short-range wireless technology that enables wireless data communication between digital devices, such as a cellular phone and a headset. Bluetooth wireless technology operates within a range of about 10 m (about 33 feet). Connecting two devices is common, but some devices can be connected to multiple devices at the same time.
- You do not need to use a cable for connection since Bluetooth technology is a wireless technology, neither is it necessary for the devices to face one another, such is the case with infrared technology. For example, you can use such a device in a bag or pocket.
- Bluetooth technology is an international standard supported by millions of companies all over the world, and employed by various companies worldwide.

### On Bluetooth communication

- Bluetooth wireless technology operates within a range of about 10 m. Maximum communication range may vary depending on obstacles (person, metal, wall, etc.) or electromagnetic environment.
- The following conditions may affect the sensitivity of Bluetooth communication.
  - There is an obstacle such as a person, metal, or wall between this unit and Bluetooth device.
  - A device using 2.4 GHz frequency, such as a wireless LAN device, cordless telephone, or microwave oven, is in use near this unit.
- Because Bluetooth devices and wireless LAN (IEEE802.11b/g) use the same frequency, microwave interference may occur and result in communication speed deterioration, noise, or invalid connection if this unit is used near a wireless LAN device. In such as case, perform the following.
  - Use this unit at least 10 m away from the wireless LAN device.
  - If this unit is used within 10 m of a wireless LAN device, turn off the wireless LAN device.
  - Install this unit and Bluetooth device as near to each other as possible.
- Microwaves emitting from a Bluetooth device may affect the operation of electronic medical devices. Turn off this unit and other Bluetooth devices in the following locations, as it may cause an accident.
  - where inflammable gas is present, in a hospital, train, airplane, or petrol station
  - near automatic doors or a fire alarm
- This unit supports security capabilities that comply with the Bluetooth standard to provide a secure connection when the Bluetooth wireless technology is used, but security may not be enough depending on the setting. Be careful when communicating using Bluetooth wireless technology.

- We do not take any responsibility for the leakage of information during Bluetooth communication.
- Connection with all Bluetooth devices cannot be guaranteed.
  - A device featuring Bluetooth function is required to conform to the Bluetooth standard specified by Bluetooth SIG, and be authenticated.
  - Even if the connected device conforms to the above mentioned Bluetooth standard, some devices may not be connected or work correctly, depending on the features or specifications of the device.
  - While talking on the phone handsfree, noise may occur, depending on the device or communication environment.
- Depending on the device to be connected, it may require some time to start communication.

### Others

- Using the Bluetooth device may not function on cellular phones, depending on radio wave conditions and location where the equipment is being used.
- If you experience discomfort after using the Bluetooth device, stop using the Bluetooth device immediately. Should any problem persist, consult your nearest Sony dealer.

If you have any questions or problems concerning your unit that are not covered in this manual, consult your nearest Sony dealer.

## Maintenance

### Replacing the lithium battery of the card remote commander

Under normal conditions, the battery will last approximately 1 year. (The service life may be shorter, depending on the conditions of use.) When the battery becomes weak, the range of the card remote commander becomes shorter. Replace the battery with a new CR2025 lithium battery. Use of any other battery may present a risk of fire or explosion.

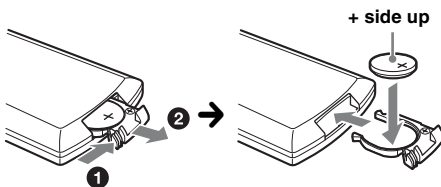

### Notes on the lithium battery

- Keep the lithium battery out of the reach of children. Should the battery be swallowed, immediately consult a doctor.
- Wipe the battery with a dry cloth to assure a good contact.
- Be sure to observe the correct polarity when installing the battery.
- Do not hold the battery with metallic tweezers, otherwise a short-circuit may occur.

### WARNING

Battery may explode if mistreated. Do not recharge, disassemble, or dispose of in fire.

### Fuse replacement

When replacing the fuse, be sure to use one matching the amperage rating stated on the original fuse. If the fuse blows, check the power connection and replace the fuse. If the fuse blows again after replacement, there may be an internal malfunction. In such a case, consult your nearest Sony dealer.

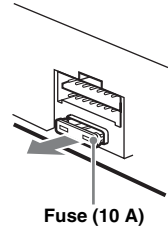

### Cleaning the connectors

The unit may not function properly if the connectors between the unit and the front panel are not clean. In order to prevent this, detach the front panel (page 8) and clean the connectors with a cotton swab. Do not apply too much force. Otherwise, the connectors may be damaged.

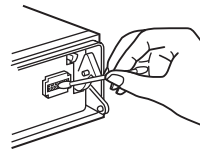

Main unit

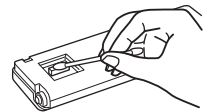

Back of the front panel

### Notes

- For safety, turn off the ignition before cleaning the connectors, and remove the key from the ignition switch.
- Never touch the connectors directly with your fingers or with any metal device.

## Removing the unit

### 1 Remove the protection collar.

- 1 Detach the front panel (page 8).
- 2 Pinch both edges of the protection collar, then pull it out.

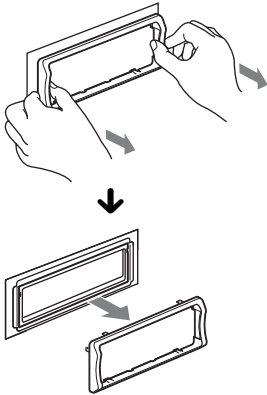

### 2 Remove the unit.

- 1 Insert both release keys simultaneously until they click.

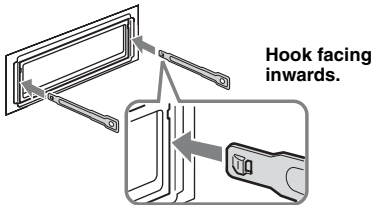

- 2 Pull the release keys to unseat the unit.

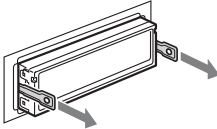

- 3 Slide the unit out of the mounting.

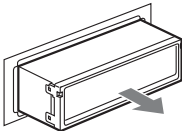

## Specifications

### CD Player section

**Signal-to-noise ratio:** 120 dB  
**Frequency response:** 10 – 20,000 Hz  
**Wow and flutter:** Below measurable limit

### Tuner section

#### FM

**Tuning range:** 87.5 – 108.0 MHz  
**Antenna (aerial) terminal:**  
External antenna (aerial) connector  
**Intermediate frequency:** 150 kHz  
**Usable sensitivity:** 10 dBf  
**Selectivity:** 75 dB at 400 kHz  
**Signal-to-noise ratio:** 70 dB (mono)  
**Separation:** 40 dB at 1 kHz  
**Frequency response:** 20 – 15,000 Hz

#### MW/LW

##### Tuning range:

MW: 531 – 1,602 kHz  
LW: 153 – 279 kHz

##### Antenna (aerial) terminal:

External antenna (aerial) connector  
**Intermediate frequency:** 25 kHz  
**Sensitivity:** MW: 26  $\mu$ V, LW: 45  $\mu$ V

### USB Player section

**Interface:** USB (Full-speed)  
**Maximum current:** 500 mA

### Wireless Communication

#### Communication System:

Bluetooth Standard version 2.0 + EDR

#### Output:

Bluetooth Standard Power Class 2 (Max. +4 dBm)

#### Maximum communication range:

Line of sight approx. 10 m (33 ft)\*1

#### Frequency band:

2.4 GHz band (2.4000 – 2.4835 GHz)

#### Modulation method: FHSS

#### Compatible Bluetooth Profiles\*2:

A2DP (Advanced Audio Distribution Profile)  
AVRCP (Audio Video Remote Control Profile) 1.3  
HFP (Handsfree Profile) 1.5  
PBAP (Phone Book Access Profile)  
OPP (Object Push Profile)

\*1 The actual range will vary depending on factors such as obstacles between devices, magnetic fields around a microwave oven, static electricity, reception sensitivity, antenna's performance, operating system, software application, etc.

\*2 Bluetooth standard profiles indicate the purpose of Bluetooth communication between devices.

### Power amplifier section

**Output:** Speaker outputs (sure seal connectors)  
**Speaker impedance:** 4 – 8 ohms  
**Maximum power output:** 52 W  $\times$  4 (at 4 ohms)

## General

### Outputs:

- Audio outputs terminal (front/rear)
- Subwoofer output terminal (mono)
- Power antenna (aerial) relay control terminal
- Power amplifier control terminal

### Inputs:

- Remote controller input terminal
- Antenna (aerial) input terminal
- Telephone ATT control terminal
- Illumination control terminal
- BUS control input terminal
- BUS audio input terminal
- AUX input jack (stereo mini jack)
- USB signal input terminal
- MIC input terminal

### Tone controls:

- Low:  $\pm 10$  dB at 60 Hz (XPLOD)
- Mid:  $\pm 10$  dB at 1 kHz (XPLOD)
- High:  $\pm 10$  dB at 10 kHz (XPLOD)

### Power requirements:

12 V DC car battery  
(negative ground (earth))

### Dimensions:

Approx. 178 × 50 × 182 mm  
(7 <sup>1</sup>/<sub>8</sub> × 2 × 7 <sup>1</sup>/<sub>4</sub> in) (w/h/d)

### Mounting dimensions:

Approx. 182 × 53 × 162 mm  
(7 <sup>1</sup>/<sub>4</sub> × 2 <sup>1</sup>/<sub>8</sub> × 6 <sup>1</sup>/<sub>2</sub> in) (w/h/d)

### Mass:

Approx. 1.3 kg (2 lb 14 oz)

### Supplied accessory:

- Card remote commander: RM-X305
- Parts for installation and connections (1 set)
- Microphone: XA-MC10

### Optional accessories/equipment:

- Rotary commander: RM-X4S
- BUS cable (supplied with an RCA pin cord):  
RC-61 (1 m), RC-62 (2 m)
- CD changer (6 discs): CDX-T69
- Source selector: XA-C40
- USB connection cable for iPod: RC-100IP

Your dealer may not handle some of the above listed accessories. Please ask the dealer for detailed information.

*Design and specifications are subject to change without notice.*



- Halogenated flame retardants are not used in the certain printed wiring boards.
- Halogenated flame retardants are not used in cabinets.
- Packaging cushions are made from paper.

## Troubleshooting

The following checklist will help you remedy problems you may encounter with your unit. Before going through the checklist below, check the connection and operating procedures.

If the problem is not solved, visit the following support site.

### Support site

<http://support.sony-europe.com/>

## General

### No power is being supplied to the unit.

- Check the connection or fuse.
- If the unit is turned off and the display disappears, it cannot be operated with the remote commander.  
→ Turn on the unit.

### The power antenna (aerial) does not extend.

The power antenna (aerial) does not have a relay box.

### No sound.

- The ATT function is activated, or the Telephone ATT function (when the interface cable of a car telephone is connected to the ATT lead) is activated.
- The position of the fader control "Fader" is not set for a 2-speaker system.
- The CD changer is incompatible with the disc (MP3/WMA/AAC).  
→ Play back with a Sony MP3 compatible CD changer, or this unit.

### No beep sound.

- The beep sound is canceled (page 33).
- An optional power amplifier is connected and you are not using the built-in amplifier.

### The contents of the memory have been erased.

- The RESET button has been pressed.  
→ Store again into the memory.
- The power supply lead or battery has been disconnected or it is not connected properly.

### Stored stations and correct time are erased.

### The fuse has blown.

### Makes noise when the position of the ignition is switched.

The leads are not matched correctly with the car's accessory power connector.

### During playback or reception, demonstration mode starts.

If no operation is performed for 5 minutes with "Demo on" set, demonstration mode starts.

→ Set "Demo off" (page 33).

continue to next page →

---

**The display disappears from/does not appear in the display window.**

- The dimmer is set "Dimmer on" (page 33).
- The display disappears if you press and hold (OFF).
  - Press and hold (OFF) on the unit until the display appears.
- The connectors are dirty (page 37).

---

**The Auto Off function does not operate.**

The unit is turned on. The Auto Off function activates after turning off the unit.

→ Turn off the unit.

---

**DSO does not function.**

Depending on the type of car interior or type of music, DSO may not have a desirable effect.

---

**Any display items do not display.**

→ Set to "Information on" (page 33).

---

**Cannot adjust the volume level.**

The portable audio device was not connected when AUX was selected as (SOURCE).

→ Connect the portable audio device to the AUX input jack.

---

**CD playback**

---

**The disc cannot be loaded.**

- Another disc is already loaded.
- The disc has been forcibly inserted upside down or in the wrong way.

---

**The disc does not playback.**

- Defective or dirty disc.
- The CD-Rs/CD-RWs are not for audio use (page 35).

---

**MP3/WMA/AAC files cannot be played back.**

The disc is incompatible with the MP3/WMA/AAC format and version. For details on playable discs and formats, visit the support site.

---

**MP3/WMA/AAC files take longer to play back than others.**

The following discs take a longer time to start playback.

- a disc recorded with a complicated tree structure.
- a disc recorded in Multi Session.
- a disc to which data can be added.

---

**The display items do not scroll.**

- For discs with very many characters, those may not scroll.
- "Auto Scroll" is set to "off."
  - Set "Auto Scroll on" (page 33).
  - Press and hold (DSPL) (SCRL).

---

**The sound skips.**

- Installation is not correct.
  - Install the unit at an angle of less than 45° in a sturdy part of the car.
- Defective or dirty disc.

---

**The operation buttons do not function.**

---

**The disc will not eject.**

Press the RESET button (page 7).

---

**Radio reception**

---

**The stations cannot be received.**

---

**The sound is hampered by noises.**

The connection is not correct.

→ Connect a power antenna (aerial) control lead (blue) or accessory power supply lead (red) to the power supply lead of a car's antenna (aerial) booster (only when your car has built-in FM/MW/LW antenna (aerial) in the rear/side glass).

→ Check the connection of the car antenna (aerial).

→ If the auto antenna (aerial) will not go up, check the connection of the power antenna (aerial) control lead.

→ When the DSO mode is on, the sound is sometimes hampered by noises.

→ Set the DSO mode to "off" (page 31).

---

**Preset tuning is not possible.**

- Store the correct frequency in the memory.
- The broadcast signal is too weak.

---

**Automatic tuning is not possible.**

- Setting of the local seek mode is not correct.
  - Tuning stops too frequently:
    - Set "Local on" (page 33).
  - Tuning does not stop at a station:
    - Set "Local off" (page 33).
- The broadcast signal is too weak.
  - Perform manual tuning.

---

**During FM reception, the "ST" indication flashes.**

- Tune in the frequency accurately.
- The broadcast signal is too weak.
  - Set "Mono on" (page 33).

---

**An FM program broadcast in stereo is heard in monaural.**

The unit is in monaural reception mode.

→ Set "Mono off" (page 33).

---

**RDS**

---

**The SEEK starts after a few seconds of listening.**

The station is non-TP or has weak signal.

→ Deactivate TA (page 16).

---

**No traffic announcements.**

- Activate TA (page 16).
- The station does not broadcast any traffic announcements despite being TP.
  - Tune in another station.

---

**PTY displays "- - - - -."**

- The current station is not an RDS station.
- RDS data has not been received.
- The station does not specify the program type.



---

## USB playback

---

### You cannot play back items via a USB hub.

This unit cannot recognize USB devices via a USB hub.

### Cannot play back items.

A USB device does not work.

→ Reconnect it.

### The USB device takes longer to play back.

The USB device contains files with a complicated tree structure.

### A beep sounds.

During playback, the USB device has been disconnected.

→ Before disconnecting a USB device, make sure to stop playback first for data protection.

### The sound is intermittent.

The sound may be intermittent at a high-bit-rate of more than 320 kbps.

---

---

## Bluetooth function

---

### The connecting device cannot detect this unit.

- Set “Signal” to “on” (page 23).
- Set “Visibility” to “Show” (page 23).
- While connecting to the other Bluetooth device, this unit cannot be detected from another device.  
Disconnect the current connection and search for this unit from another device. The disconnected device can be reconnected by selecting from the list of registered devices.

### This unit cannot detect the connecting device.

Check the Bluetooth setting of the connecting device.

### Connection is not possible.

- Depending on the other device, searching from this unit may not be possible.  
→ Search for this unit from the other device.
- Depending on the status of the other device, searching from this unit may not be possible.  
→ Search for this unit from the other device.
- Check the pairing and connection procedures in the manual of the other device, etc., and perform the operation again.

### The name of the detected device does not appear.

Depending on the status of the other device, it may not be possible to obtain the name.

### No ring tone.

- Adjust the volume in “Ring Volume” level.
- Depending on the connecting device, the ring tone may not be sent properly.  
→ Set “Ringtone” to “Default” (page 23).

### The talker’s voice volume is low.

Adjust the volume in “Talk Volume” level.

### A call partner says that the volume is too low or high.

Adjust the volume accordingly using Mic Gain adjustment (page 24).

---

---

## Echo or noise occurs in phone call conversations.

- Lower the volume.
- “EC/NC Mode” is set to “off.”  
→ Set “EC/NC Mode” to “Mode 1” or “Mode 2” (page 23).
- If the ambient noise other than the phone call sound is loud, try reducing this noise.  
E.g.: If a window is open and road noise, etc., is loud, shut the window. If the air conditioner is loud, lower the air conditioner.

### The phone sound quality is poor.

Phone sound quality depends on reception conditions of cellular phone.

→ Move your car to a place where you can enhance the cellular phone’s signal if the reception is poor.

### The volume of the connected audio device is low (high).

Volume level will differ depending on the audio device.

→ Adjust the volume of the connected audio device or this unit.

### No sound is heard from the Bluetooth audio device.

The audio device is paused.  
→ Cancel pause of the audio device.

### The sound skips during playback of a Bluetooth audio device.

- Reduce the distance between the unit and the Bluetooth audio device.
- If the Bluetooth audio device is stored in a case which interrupts the signal, remove the audio device from the case while using.
- Several Bluetooth devices or other devices which emit radio waves are used nearby.  
→ Turn off the other devices.  
→ Reduce the distance from the other devices.
- The playback sound stops momentarily when the connection between this unit and the cellular phone is being made. This is not a malfunction.

### The connected Bluetooth audio device cannot be controlled.

Check that the connected Bluetooth audio device supports AVRCP.

### Some functions do not work.

Check that the connecting device supports the functions in question.

### The name of the other party does not appear when a call is received.

- The other party is not stored in the phonebook.  
→ Store in the phonebook (page 29).
- The calling phone is not set to send the phone number.

### A call is answered unintentionally.

- The connecting phone is set to start a call automatically.
  - “Auto Answer” of this unit is set to “Short” or “Long” (page 23).
- 

continue to next page →

---

**Pairing failed in Time Over.**

Depending on the connecting device, the time limit for pairing may be short. Try completing the pairing within the time by setting a single digit passcode.

---

**Bluetooth function cannot operate.**

Turn off the unit by pressing (OFF) for 2 seconds, then turn the unit on again.

---

**No sound is output from the car speakers during handsfree call.**

If the sound is output from the cellular phone, set the cellular phone to output the sound from the car speakers.

---

**The external microphone does not work.**

The setting of the microphone is not correct.  
→ Set "MIC Select" to "External" (page 24).

---

**Error displays/Messages**

---

**Busy now... Please try later**

This unit is busy.  
→ After waiting a moment, try again.

---

**Checking**

The unit is confirming the connection of a USB device.  
→ Wait until confirming the connection is finished.

---

**Connection Failed**

Phonebook Access connection has been terminated from the cellular phone.  
→ Perform Phonebook Access again.

---

**Empty**

- Device List is empty.
- Recent Call is empty.
- Cellular phone phonebook is empty.

---

**Error\*1**

- The disc is dirty or inserted upside down.\*2  
→ Clean or insert the disc correctly.
- A blank disc has been inserted.
- The disc cannot play due to a problem.  
→ Insert another disc.
- USB device was not automatically recognized.  
→ Reconnect it again.
- Press ▲ to remove the disc.
- Phonebook content has been changed during cellular phone access.  
→ Perform Phonebook Access again.

---

**Error - Please Initialize Bluetooth Setting Data**

A memory error has occurred.  
→ Enter the Bluetooth Settings menu, then select "Initialize".

---

**Failure**

The connection of speakers/amplifiers is incorrect.  
→ See the installation/connections manual of this model to check the connection.

---

**HF Device is not available**

A cellular phone is not connected.  
→ Connect to a cellular phone.

---

**Hubs Not Supported**

USB hub is not supported on this unit.

---

**Invalid Code**

Password is incorrect.  
→ If you forget the password, initialize via the Bluetooth Settings menu.

---

**Load**

The CD changer is loading the disc.  
→ Wait until loading is complete.

---

**Local Seek +/-**

The local seek mode is on during automatic tuning.

---

**NO AF**

There is no alternative frequency for the current station.  
→ Press (SEEK) +/- while the program service name is flashing. The unit starts searching for another frequency with the same PI (Program Identification) data ("PI Seek" appears).

---

**NO Device**

(SOURCE) is selected without a USB device connected. A USB device or a USB cable has been disconnected during playback.  
→ Be sure to connect a USB device and USB cable.

---

**NO Devices Found**

This unit cannot detect a connectable device.  
→ Check the Bluetooth setting of the connecting device.

---

**NO Disc**

The disc is not inserted in the CD changer.  
→ Insert discs in the CD changer.

---

**NO Magazine**

The disc magazine is not inserted in the CD changer.  
→ Insert the disc magazine in the CD changer.

---

**NO Music**

The disc or USB device does not contain a music file.  
→ Insert a music CD in this unit or an MP3 playable CD changer.  
→ Connect a USB device with a music file in it.

---

**NO TP**

The unit will continue searching for available TP stations.

---

**Not Supported**

The connected USB device is not supported.  
→ For details on the compatibility of your USB device, visit the support site.

---

**Offset**

There may be an internal malfunction.  
→ Check the connection. If the error indication remains on in the display, consult your nearest Sony dealer.

---

**Overload**

USB device is overloaded.  
→ Disconnect the USB device, then change the source by pressing (SOURCE).  
→ Indicates that the USB device is out of order, or an unsupported device is connected.

---

**Push Reset**

The CD unit, CD changer or USB device cannot be operated due to a problem.  
→ Press the RESET button (page 7).

---

**Read**

The unit is reading all track and album information on the disc.

→ Wait until reading is complete and playback starts automatically. Depending on the disc structure, it may take more than a minute.

---

“ ” or “ ”

During reverse or fast-forward, you have reached the beginning or the end of the disc and you cannot go any further.

---

“ ”

The character cannot be displayed with the unit.

---

\*1 *If an error occurs during playback of a CD, the disc number of the CD does not appear in the display.*

\*2 *The disc number of the disc causing the error appears in the display.*

If these solutions do not help improve the situation, consult your nearest Sony dealer.

If you take the unit to be repaired because of CD playback trouble, bring the disc that was used at the time the problem began.

## Wichtig!

Bitte nehmen Sie sich etwas Zeit, um den Geräte-Pass vollständig auszufüllen. Dieser befindet sich auf der hinteren Umschlagseite dieser Bedienungsanleitung.

Montieren Sie dieses Gerät aus Sicherheitsgründen im Armaturenbrett des Fahrzeugs. Zur Installation und zum Anschluss siehe die mitgelieferte Installations-/Anschlussanleitung.

CLASS 1  
LASER PRODUCT

Dieses Etikett befindet sich an der Unterseite des Gehäuses.

Das Typenschild mit Betriebsspannung usw. befindet sich an der Geräteunterseite.



Hiermit erklärt die Sony Corp., dass sich dieser MEX-BT5700U in Übereinstimmung mit den grundlegenden Anforderungen und den anderen relevanten Vorschriften der Richtlinie 1999/5/EG befindet.

Weitere Informationen erhältlich unter:  
<http://www.compliance.sony.de/>

Die Verwendung dieses Funkgeräts ist in einem Umkreis von 20 km um das Zentrum von Ny-Ålesund, Svalbard (Norwegen), nicht erlaubt.

### Hinweis für Kunden: Die folgenden Informationen gelten nur für Geräte, die in Ländern verkauft werden, in denen EU-Richtlinien gelten

Der Hersteller dieses Produkts ist Sony Corporation, 1-7-1 Konan, Minato-ku, Tokio, Japan. Autorisierter Vertreter für EMV und Produktsicherheit ist Sony Deutschland GmbH, Hedelfinger Straße 61, 70327 Stuttgart, Deutschland. Kontaktadressen für Kundendienst oder Garantieansprüche finden Sie in den separaten Kundendienst- oder Garantiedokumenten.



**Entsorgung von gebrauchten elektrischen und elektronischen Geräten (anzuwenden in den Ländern der Europäischen Union und anderen europäischen Ländern mit einem separaten Sammelsystem für diese Geräte)**

Das Symbol auf dem Produkt oder seiner Verpackung weist darauf hin, dass dieses Produkt nicht als normaler Haushaltsabfall zu behandeln ist, sondern an einer Annahmestelle für das Recycling von elektrischen und elektronischen Geräten abgegeben werden muss. Durch Ihren Beitrag zum korrekten Entsorgen dieses Produkts schützen Sie die Umwelt und die Gesundheit Ihrer Mitmenschen. Umwelt und Gesundheit werden durch falsches Entsorgen gefährdet. Materialrecycling hilft, den Verbrauch von Rohstoffen zu verringern. Weitere Informationen über das Recycling dieses Produkts erhalten Sie von Ihrer Gemeinde, den kommunalen Entsorgungsbetrieben oder dem Geschäft, in dem Sie das Produkt gekauft haben.

Geeignetes Zubehör: Fernbedienung, Mikrofon



**Entsorgung von gebrauchten Batterien und Akkus (anzuwenden in den Ländern der Europäischen Union und anderen europäischen Ländern mit einem separaten Sammelsystem für diese Produkte)**

Das Symbol auf der Batterie/dem Akku oder der Verpackung weist darauf hin, dass diese nicht als normaler Haushaltsabfall zu behandeln sind. Durch Ihren Beitrag zum korrekten Entsorgen dieser Batterien/Akkus schützen Sie die Umwelt und die Gesundheit Ihrer Mitmenschen. Umwelt und Gesundheit werden durch falsches Entsorgen gefährdet. Materialrecycling hilft, den Verbrauch von Rohstoffen zu verringern.

Bei Produkten, die auf Grund ihrer Sicherheit, der Funktionalität oder als Sicherung vor Datenverlust eine ständige Verbindung zur eingebauten Batterie benötigen, sollte die Batterie nur durch qualifiziertes Servicepersonal ausgetauscht werden.

Um sicherzustellen, dass die Batterie korrekt entsorgt wird, geben Sie das Produkt zwecks Entsorgung an einer Annahmestelle für das Recycling von elektrischen und elektronischen Geräten ab.

Für alle anderen Batterien entnehmen Sie die Batterie bitte entsprechend dem Kapitel über die sichere Entfernung der Batterie. Geben Sie die Batterie an einer Annahmestelle für das Recycling von Batterien/Akkus ab. Weitere Informationen über das Recycling dieses Produkts oder der Batterie erhalten Sie von Ihrer Gemeinde, den kommunalen Entsorgungsbetrieben oder dem Geschäft, in dem Sie das Produkt gekauft haben.

### **Hinweis zur Lithiumbatterie**

Schützen Sie die Batterie vor übermäßiger Hitze, wie z. B. direktem Sonnenlicht, Feuer o. Ä.

Der *Bluetooth*-Schriftzug und die Bluetooth-Logos sind Eigentum von Bluetooth SIG, Inc., und ihre Verwendung durch die Sony Corporation erfolgt in Lizenz. Andere Markenzeichen und Produktnamen sind Eigentum der jeweiligen Rechteinhaber.

ZAPPIN ist ein Markenzeichen der Sony Corporation.



Windows Media und das Windows-Logo sind Markenzeichen oder eingetragene Markenzeichen

der Microsoft Corporation in den USA und/oder anderen Ländern.

iPod ist in den USA und in anderen Ländern ein eingetragenes Markenzeichen von Apple Inc.

iPhone ist ein Markenzeichen von Apple Inc.

MPEG Layer-3 Audiocodieretechnologie und Patente lizenziert von Fraunhofer IIS und Thomson.

Dieses Produkt ist durch bestimmte gewerbliche Schutz- und Urheberrechte der Microsoft Corporation geschützt. Die Verwendung oder der Vertrieb derartiger Technologie außerhalb dieses Produkts ohne eine Lizenz von Microsoft oder einer autorisierten Microsoft-Niederlassung ist untersagt.

Inhaltsanbieter verwenden die in diesem Gerät enthaltene Technologie zur Verwaltung digitaler Rechte für Windows Media („WM-DRM“, Windows Media Digital Rights Management), um die Integrität des Inhalts („Sicherer Inhalt“) zu gewährleisten, sodass sich keine Person das geistige Eigentum, einschließlich Urheberrecht, an diesen Inhalten widerrechtlich aneignen kann. Bei diesem Gerät wird WM-DRM-Software zum Wiedergeben sicherer Inhalte verwendet („WM-DRM-Software“). Bei Gefährdung der Sicherheit der WM-DRM-Software dieses Geräts können Eigentümer sicherer Inhalte („Secure Content Owners“) fordern, dass Microsoft das Recht der WM-DRM-Software zum Erwerb neuer Lizenzen zum Kopieren, Anzeigen und/oder Wiedergeben von sicherem Inhalt aufhebt. Trotz der Aufhebung kann mithilfe der WM-DRM-Software ungeschützter Inhalt wiedergegeben werden. Eine Liste widerrufener WM-DRM-Software wird jedes Mal an Ihr Gerät gesendet, wenn Sie eine Lizenz für sicheren Inhalt aus dem Internet oder von einem PC herunterladen. Microsoft lädt möglicherweise im Auftrag von Secure Content Owners zusammen mit einer solchen Lizenz Sperrlisten auf Ihr Gerät herunter.

### **Warnhinweis, wenn die Zündung Ihres Fahrzeugs nicht über eine Zubehöroposition (ACC oder I) verfügt**

Aktivieren Sie unbedingt die Abschaltautomatik (Seite 35). Nach dem Ausschalten wird das Gerät dann nach der voreingestellten Zeit automatisch vollständig abgeschaltet, so dass der Autobatterie kein Strom mehr entzogen wird. Wenn Sie die Abschaltautomatik nicht aktivieren, müssen Sie jedes Mal, wenn Sie die Zündung ausschalten, die Taste (OFF) gedrückt halten, bis die Anzeige ausgeblendet wird.

## Vorbereitungen

Mit diesem Gerät abspielbare CDs	6
Hinweise zu Bluetooth	6
Zurücksetzen des Geräts	7
Abbrechen des DEMO-Modus	7
Vorbereiten der Kartenfernbedienung	8
Einstellen der Uhr	8
Abnehmen der Frontplatte	8
Anbringen der Frontplatte	9

## Lage und Grundfunktionen der Teile und Bedienelemente

Hauptgerät	10
Kartenfernbedienung RM-X305	12
Suchen nach einem Titel	14
Suchen nach einem Titel anhand seines Namens — Quick-BrowZer	14
Suchen nach einem Titel durch Anspielen der Titel — ZAPPIN™	15

## Radio

Speichern und Empfangen von Sendern	15
Automatisches Speichern von Sendern	
— BTM	15
Manuelles Speichern von Sendern	15
Einstellen gespeicherter Sender	15
Automatisches Einstellen von Sendern	16
Einstellen eines Senders anhand einer Liste	
— LIST	16
RDS	16
Übersicht	16
Einstellen von AF und TA	17
Auswählen des Programmtyps (PTY)	17
Einstellen der Uhrzeit (CT)	18

## CD

Wiedergeben einer CD	18
Informationen im Display	18
Repeat und Shuffle Play	19

## USB-Geräte

Wiedergabe mit einem USB-Gerät	19
Informationen im Display	20
Repeat und Shuffle Play	20

## iPod

Wiedergabe mit einem iPod	21
Informationen im Display	22
Einstellen des Wiedergabemodus	22
Repeat und Shuffle Play	22
Direktes Bedienen eines iPod	
— Direkte Steuerung	23

## Bluetooth (Freisprechanrufe und Musik-Streaming)

Vorbereitungen für die	
Bluetooth-Funktion	23
Nutzen der Bluetooth-Funktion	23
Konfigurieren von	
Bluetooth-Einstellungen	24
Externes Mikrofon XA-MC10	25
Pairing	25
Suchen nach einem Bluetooth-Gerät von diesem Gerät aus	25
Suchen nach diesem Gerät von einem Bluetooth-Gerät aus	26
Die Bluetooth-Symbole	27
Verbindung	27
Herstellen einer Verbindung zu einem Mobiltelefon	27
Herstellen einer Verbindung zu einem Audiogerät	27
Telefonieren mit Freisprecheinrichtung	28
Tätigen von Anrufen	28
Entgegennehmen von Anrufen	29
Anrufweiterleitung	29
Zugreifen auf ein Telefonbuch eines Mobiltelefons — Telefonbuchzugriff	30
Verwenden des Telefonbuchs	30
Verwenden der Kurzwahl	31
Einschalten der Sprachwahl	32
Musik-Streaming	32
Wiedergeben von Musik von einem Audiogerät	32
Steuern eines Audiogeräts mit diesem Gerät	32
Weitere Einstellungen	33
Initialisieren der	
Bluetooth-Einstellungen	33

## Weitere Funktionen

---

Ändern der Klangeinstellungen . . . . .	33
Einstellen der Klangeigenschaften . . . . .	33
Individuelles Einstellen der Equalizer-Kurve — EQ3 Parametric Tune . . . . .	34
Einstellen von Konfigurationsoptionen — SET . . . . .	35
Verwenden gesondert erhältlicher Geräte . . . . .	36
Zusätzliche Audiogeräte . . . . .	36
CD-Wechsler . . . . .	36
Joystick RM-X4S . . . . .	37

## Weitere Informationen

---

Sicherheitsmaßnahmen . . . . .	38
Hinweise zu CDs . . . . .	38
Wiedergabereihenfolge von MP3-/WMA-/ AAC-Dateien . . . . .	38
Der iPod . . . . .	38
Informationen zur Bluetooth-Kommunikation . . . . .	39
Wartung . . . . .	40
Ausbauen des Geräts . . . . .	41
Technische Daten . . . . .	41
Störungsbehebung . . . . .	42
Fehleranzeigen/Meldungen . . . . .	45

## Support-Website

Wenn Sie Fragen haben oder die neuesten Support-Informationen zu diesem Produkt abrufen möchten, rufen Sie bitte folgende Website auf:

**<http://support.sony-europe.com/>**







Hier finden Sie folgende Informationen:

- Modelle und Hersteller kompatibler digitaler Audioplayer
- Unterstützte MP3-/WMA-/AAC-Dateien
- Modelle und Hersteller kompatibler Mobiltelefone sowie häufig gestellte Fragen (FAQs) über die Bluetooth-Funktion

## Vorbereitungen

### Mit diesem Gerät abspielbare CDs

Mit dem Gerät lassen sich CD-DAs (auch solche mit CD TEXT) und CD-Rs/CD-RWs (MP3-/WMA-/AAC-Dateien) abspielen (Seite 38).

CD-Typ	Beschriftung auf der CD	
CD-DA		
MP3 WMA AAC	 	 

## Hinweise zu Bluetooth

### Achtung

UNTER KEINEN UMSTÄNDEN ÜBERNIMMT SONY DIE HAFTUNG FÜR INDIREKTE, NEBEN- ODER FOLGESCHÄDEN ODER FÜR IRGENDWELCHE SCHÄDEN. DIESER HAFTUNGSAUSSCHLUSS GILT OHNE JEDE EINSCHRÄNKUNG FÜR ENTGANGENEN GEWINN, ENTGANGENES EINKOMMEN, DATENVERLUST, NUTZUNGSAusFALL DES PRODUKTS ODER ZUGEHÖRIGER GERÄTE, AUSFALLZEITEN UND ZEITAUFWAND DES KÄUFERS, DIE AUF DIE VERWENDUNG DIESES PRODUKTS, DER HARDWARE UND/ ODER SEINER SOFTWARE ZURÜCKGEHEN ODER IN VERBINDUNG DAMIT AUFTRETEN.

### WICHTIGER HINWEIS!

#### Sicherer und effizienter Gebrauch

Jegliche Änderungen am Gerät, die ohne die ausdrückliche Genehmigung von Sony durchgeführt werden, können die Befugnis des Betreibers zur Verwendung des Geräts aufheben.

Bitte überprüfen Sie vor dem Gebrauch dieses Produkts, ob es auf nationaler Ebene Vorschriften oder Bestimmungen gibt, die die Verwendung von Bluetooth-Geräten einschränken.

### Führen von Fahrzeugen

Erkundigen Sie sich in den Gebieten, in denen Sie unterwegs sind, nach Gesetzen und Vorschriften zum Gebrauch von Mobiltelefonen und Freisprecheinrichtungen.

Richten Sie Ihre Aufmerksamkeit beim Fahren immer uneingeschränkt auf das Verkehrsgeschehen. Wenn die Verkehrssituation es erfordert, fahren Sie an den Straßenrand und halten Sie, bevor Sie einen Anruf tätigen oder entgegennehmen.

### Herstellen einer Verbindung zu anderen Geräten

Wenn Sie eine Verbindung zu einem anderen Gerät herstellen, lesen Sie in der dazugehörigen Bedienungsanleitung bitte die ausführlichen Sicherheitshinweise.



## Hochfrequenzstrahlung

HF-Signale beeinträchtigen möglicherweise nicht ordnungsgemäß installierte oder unzureichend abgeschirmte elektronische Systeme in Kraftfahrzeugen, wie z. B. elektronische Kraftstoffeffizienzsysteme, elektronische Antiblockiersysteme, elektronische Geschwindigkeitsregelsysteme oder Airbag-Systeme. Zur Installation oder Wartung dieses Geräts wenden Sie sich bitte an den Fahrzeughersteller oder einen Vertreter des Herstellers. Eine fehlerhafte Installation oder Wartung kann gefährlich sein und zum Erlöschen der für dieses Gerät gültigen Gewährleistung führen. Wenden Sie sich bitte an den Fahrzeughersteller und klären Sie ab, ob der Gebrauch von Mobiltelefonen im Fahrzeug die Fahrzeugelektronik in ihrer Funktionsfähigkeit beeinträchtigen könnte. Überprüfen Sie regelmäßig, ob alle drahtlosen Geräte in Ihrem Fahrzeug richtig montiert sind und ordnungsgemäß funktionieren.

## Notrufe

Diese Bluetooth-Freisprecheinrichtung für das Auto und das elektronische Gerät, das mit der Freisprecheinrichtung verbunden ist, arbeiten mit Radiosignalen, Mobilfunk- und Festnetzen sowie benutzerprogrammierten Funktionen, bei denen nicht unter allen Umständen eine Verbindung garantiert werden kann.

Verlassen Sie sich daher bei wichtigen Mitteilungen (wie z. B. medizinischen Notfällen) nicht ausschließlich auf elektronische Geräte.

Wenn Sie Anrufe tätigen oder empfangen wollen, denken Sie daran, dass die Freisprecheinrichtung und das elektronische Gerät, das mit der Freisprecheinrichtung verbunden ist, eingeschaltet sein müssen und nur in Gebieten mit ausreichender Mobilfunksignalstärke verwendet werden können. Notrufe sind unter Umständen nicht bei allen Mobilfunknetzen möglich oder stehen bei Verwendung bestimmter Netzwerkdienste und/oder Telefonfunktionen nicht zur Verfügung. Weitere Informationen erhalten Sie bei Ihrem lokalen Mobilfunkanbieter.

## Zurücksetzen des Geräts

Bevor Sie das Gerät zum ersten Mal benutzen oder wenn Sie die Autobatterie ausgetauscht oder die Verbindungen gewechselt haben, müssen Sie das Gerät zurücksetzen.

Nehmen Sie die Frontplatte ab (Seite 8) und drücken Sie die Taste RESET (Seite 10) mit einem spitzen Gegenstand, wie z. B. einem Kugelschreiber.

### **Hinweis**

*Wenn Sie die Taste RESET drücken, werden die eingestellte Uhrzeit und einige weitere gespeicherte Einstellungen gelöscht.*

## Abbrechen des DEMO-Modus

Sie können die Demo, die beim Ausschalten des Geräts angezeigt wird, abbrechen.

- 1 Halten Sie die Auswahlstaste gedrückt.**  
Die Einstellanzeige erscheint.
- 2 Drehen Sie den Steuerregler, bis „Demo“ erscheint, und drücken Sie anschließend die Auswahlstaste.**
- 3 Wählen Sie durch Drehen des Steuerreglers „off“ aus und drücken Sie anschließend die Auswahlstaste.**  
Die Einstellung ist damit abgeschlossen.
- 4 Drücken Sie ↵ (BACK).**  
Im Display erscheint wieder die Anzeige für den normalen Wiedergabe-/Empfangsmodus.

## Vorbereiten der Kartenfernbedienung

Entfernen Sie die Isolierfolie.

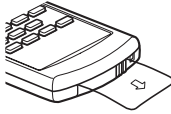

### Tipp

Informationen zum Austauschen der Batterie finden Sie auf Seite 40.

## Einstellen der Uhr

Die Uhr zeigt die Uhrzeit im 24-Stunden-Format digital an.

- 1 Halten Sie die Auswahl Taste gedrückt.**  
Die Einstellanzeige erscheint.
- 2 Drehen Sie den Steuerregler, bis „Clock Adjust“ erscheint.**
- 3 Drücken Sie die Auswahl Taste.**
- 4 Drehen Sie den Steuerregler, um die Stunden einzustellen, und drücken Sie anschließend die Auswahl Taste.**
- 5 Drehen Sie den Steuerregler, um die Minuten einzustellen, und drücken Sie anschließend die Auswahl Taste.**  
Drücken Sie (SEEK) +/-, um zur jeweils nächsten Ziffer in der Digitalanzeige zu wechseln.  
Der Einstellvorgang ist damit abgeschlossen und die Uhr beginnt zu laufen.

### Tipp

Mithilfe der RDS-Funktion können Sie die Uhr auch automatisch einstellen lassen (Seite 18).

## Abnehmen der Frontplatte

Um zu verhindern, dass das Gerät gestohlen wird, können Sie die Frontplatte abnehmen.

### Warnton

Wenn Sie den Zündschlüssel in die Position OFF stellen, ohne die Frontplatte abzunehmen, ertönt einige Sekunden lang ein Warnton.

Der Warnton wird nur ausgegeben, wenn der integrierte Verstärker verwendet wird.

- 1 Drücken Sie (OFF).**  
Das Gerät schaltet sich aus.
- 2 Drücken Sie (OPEN).**  
Die Frontplatte klappt nach unten auf.
- 3 Schieben Sie die Frontplatte nach rechts und ziehen Sie sie an der linken Seite vorsichtig heraus.**

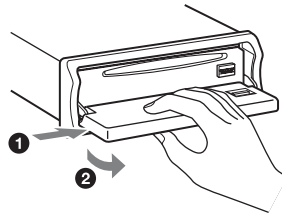

### Hinweise

- Lassen Sie die Frontplatte nicht fallen und drücken Sie nicht zu stark auf die Frontplatte und das Display.
- Schützen Sie die Frontplatte vor Hitze bzw. hohen Temperaturen und vor Feuchtigkeit. Lassen Sie sie nicht in geparkten Autos, auf dem Armaturenbrett oder auf der Hutablage liegen.
- Nehmen Sie die Frontplatte nicht ab, während die Wiedergabe am USB-Gerät läuft. Andernfalls können die USB-Daten beschädigt werden.

## Anbringen der Frontplatte

Setzen Sie die Aussparung (A) an der Frontplatte am Stift (B) am Gerät an und drücken Sie dann die linke Seite behutsam hinein.

Drücken Sie (SOURCE) am Gerät bzw. legen Sie eine CD ein, um das Gerät einzuschalten.

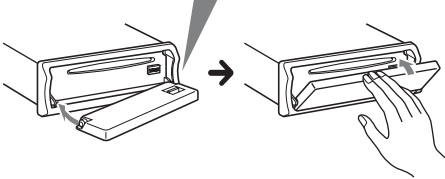
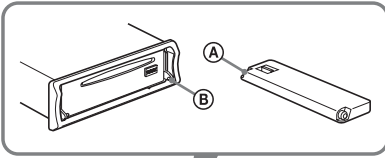

### Hinweis

Legen Sie auf der Innenseite der Frontplatte nichts ab.

## Hauptgerät

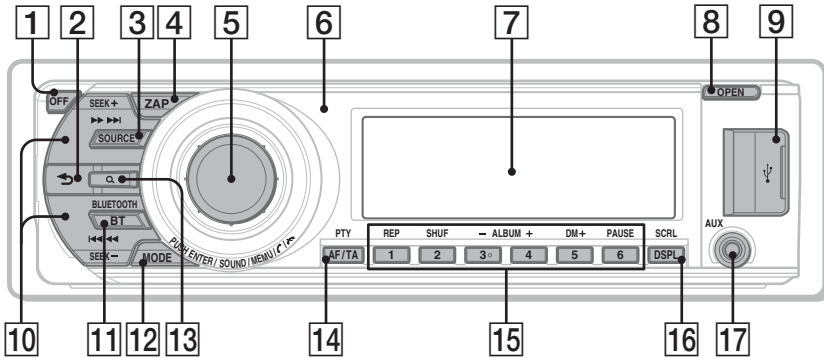

### Mit abgenommener Frontplatte

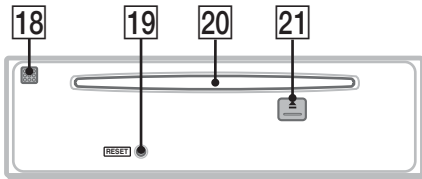

In diesem Abschnitt werden Lage und Grundfunktionen der Teile und Bedienelemente beschrieben. Nähere Erläuterungen finden Sie auf den jeweiligen Seiten. Die entsprechenden Tasten auf der Kartenfernbedienung haben dieselbe Funktion wie die Tasten am Gerät.

- 1 Taste OFF** Seite 29  
 Ausschalten bzw. Stoppen der Tonquelle.  
**Bluetooth-Telefon:**  
 Beenden oder Zurückweisen eines Anrufs.
- 2 Taste ↶ (BACK)** Seite 14, 24, 33, 35  
 Zurückschalten zur vorherigen Anzeige.
- 3 Taste SOURCE**  
 Einschalten bzw. Wechseln der Tonquelle (Radio/CD/USB/AUX/Bluetooth-Audio/Bluetooth-Telefon)\*1.
- 4 Taste ZAP** Seite 15  
 Aufrufen des ZAPPIN™-Modus.
- 5 Steuerregler/Auswahl Taste** / **(Freisprechen)/Anruf beenden)**  
 Einstellen der Lautstärke (drehen) bzw. Auswählen von Einstelloptionen (drücken und drehen).  
**Bluetooth-Telefon:**  
 Aufrufen des Menüs CALL bzw. Entgegennehmen/Beenden eines Anrufs.
- 6 Empfänger für die Kartenfernbedienung**
- 7 Display**
- 8 Taste OPEN** Seite 8

- 9) USB-Anschluss** Seite 19  
Anschließen eines USB-Geräts.
- 10) Tasten SEEK +/-  
CD/USB:**  
Überspringen von Titeln (drücken),  
Überspringen mehrerer Titel hintereinander  
(drücken, dann innerhalb von 1 Sekunde  
erneut drücken und gedrückt halten) bzw.  
Rückwärts-/Vorwärtssuchen in einem Titel  
(gedrückt halten).  
**Radio:**  
Automatisches Einstellen von Sendern  
(drücken) bzw. manuelle Sendersuche  
(gedrückt halten).  
**Bluetooth-Audiogerät\*2:**  
Überspringen von Titeln (drücken) bzw.  
Vorwärts-/Rückwärtssuchen in einem Titel  
(gedrückt halten).
- 11) Taste BT (BLUETOOTH)** Seite 24, 25,  
27, 33  
Aufrufen des Bluetooth-Einstellmenüs.
- 12) Taste MODE** Seite 15, 21, 23, 29  
Drücken: Auswählen des  
Radiofrequenzbereichs (FM (UKW)/MW/  
LW)/Auswählen des Wiedergabemodus am  
iPod.  
Gedrückt halten: Einschalten/Abbrechen der  
direkten Steuerung.
- 13) Taste Q (LIST/BROWSE)** Seite 14, 16,  
30, 31  
Auflisten (Radio) bzw. Aktivieren des  
Quick-BrowZer-Modus (CD/USB).  
**Bluetooth-Telefon\*3:**  
Aufrufen des Menüs für den  
Telefonbuchzugriff.
- 14) Taste AF (Alternativfrequenzen)/  
TA (Verkehrsdurchsagen)/  
PTY (Programmtypauswahl)** Seite 17  
Einstellen von AF und TA (drücken) bzw.  
Auswählen des Programmtyps (PTY) bei  
einem RDS-Sender (gedrückt halten).
- 15) Zahlentasten (Stationstasten)  
CD/USB:**  
**①**: **REP** Seite 19, 20, 22  
**②**: **SHUF** Seite 19, 20, 22  
**③/④**: **ALBUM +/-** Seite 22  
Überspringen von Alben (drücken)  
bzw. Überspringen mehrerer Alben  
hintereinander (gedrückt halten).

- ⑤**: **DM+**  
Dient zum Verbessern digital  
komprimierten Klangs, wie z. B. bei  
MP3-Dateien.  
Zum Aktivieren der DM+-Funktion  
wählen Sie „on“. Zum Deaktivieren der  
Funktion stellen Sie „off“ ein.
- ⑥**: **PAUSE**  
Anhalten der Wiedergabe. Zum  
Beenden der Funktion drücken Sie die  
Taste erneut.

**Radio:**  
Einstellen gespeicherter Sender (drücken)  
bzw. Speichern von Sendern (gedrückt  
halten).

**Bluetooth-Audiogerät\*2:**

- ①**: **REP** Seite 32  
**②**: **SHUF** Seite 32  
**③/④**: **ALBUM +/-** Seite 32  
**⑥**: **PAUSE**

Anhalten der Wiedergabe. Zum  
Beenden der Funktion drücken Sie die  
Taste erneut.

**Bluetooth-Telefon:**

Abrufen gespeicherter Telefonnummern.

- 16) Taste DSPL (Anzeige)/SCRL (Bildlauf)**  
Seite 18, 20, 22  
Wechseln der Informationen im Display  
(drücken) bzw. Durchlaufenlassen der  
Informationen im Display (gedrückt halten).

- 17) AUX-Eingangsbuchse** Seite 36  
Anschließen eines tragbaren Audiogeräts.

- 18) Eingebautes Mikrofon**

**Hinweis**

Decken Sie das Mikrofon nicht ab. Andernfalls ist  
das Freisprechen nicht möglich.

- 19) Taste RESET** Seite 7

- 20) CD-Einschub**  
Einlegen der CD.

- 21) Taste ▲ (Auswerfen)**  
Auswerfen der CD.

\*1 Ist ein CD-Wechsler angeschlossen, erscheinen  
beim Drücken der Taste **(SOURCE)** die Anzeige  
„CD“ sowie die Gerätenummer im Display.  
Außerdem können Sie durch Drücken von **(MODE)**  
den Wechsler wechseln.

\*2 Wenn ein Bluetooth-Audiogerät, das das  
Bluetooth-Profil AVRCP unterstützt,  
angeschlossen ist. Je nach Gerät stehen  
möglicherweise nicht alle Funktionen zur  
Verfügung.

\*3 Unterstützt PBAP, nur Freisprechverbindung.

## Kartenfernbedienung RM-X305

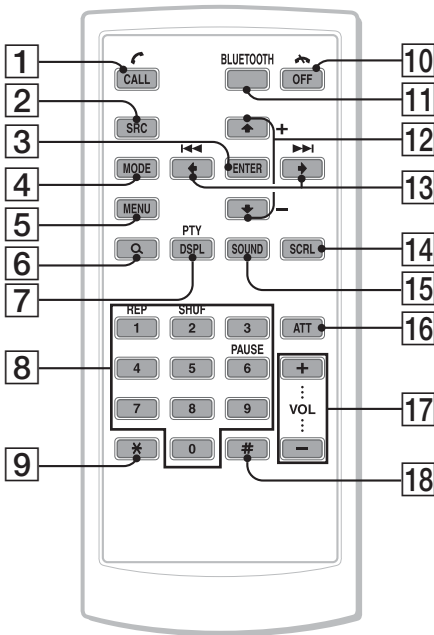

Einige der folgenden Tasten auf der Kartenfernbedienung unterscheiden sich hinsichtlich ihrer Funktion oder in anderer Weise von denen am Gerät. Ziehen Sie vor dem Gebrauch die Isolierfolie heraus (Seite 8).

**1 Taste CALL/☎ (Freisprechen)** Seite 28  
**Bluetooth-Telefon:**  
 Aufrufen des Menüs CALL bzw. Entgegennehmen eines Anrufs.

**2 Taste SOURCE**  
 Einschalten bzw. Wechseln der Tonquelle (Radio/CD/USB/AUX/Bluetooth-Audio/Bluetooth-Telefon)\*.

**3 Taste ENTER**  
 Bestätigen einer Einstellung.

**4 Taste MODE**  
 Drücken: Auswählen des Radiofrequenzbereichs (FM (UKW)/MW/LW)/Auswählen des Wiedergabemodus am iPod.  
 Gedrückt halten: Einschalten/Abbrechen der direkten Steuerung.

**5 Taste MENU**  
 Aufrufen des Menüs.

**6 Taste Q (LIST/BROWSE)**  
 Auflisten (Radio) bzw. Aktivieren des Quick-BrowZer-Modus (CD/USB).  
**Bluetooth-Telefon:**  
 Aufrufen des Menüs für den Telefonbuchzugriff.

**7 Taste DSPL (Anzeige)/PTY (Programmpauswahl)** Seite 17  
 Wechseln der Informationen im Display bzw. Auswählen des Programmtyps (PTY) bei einem RDS-Sender.

**8 Zahlentasten (Stationstasten)** Seite 26, 29  
 Eingeben von Zahlen (Telefonnummer, Passwort usw.).  
 Die Tasten 1 bis 6 haben dieselben Funktionen wie die Zahlentasten am Gerät.

**9 Taste \*** Seite 29

**10 Taste OFF/⏻ (Anruf beenden)** Seite 29  
 Ausschalten des Geräts, Stoppen der Tonquelle bzw. Beenden oder Zurückweisen eines Anrufs.

**11 Taste BLUETOOTH**

Aufrufen des Bluetooth-Einstellmenüs.

**12 Tasten ↑ (+)/↓ (-)**

Beim Steuern von CD-, USB- und Bluetooth-Audio-Funktionen entsprechen diese Tasten den Tasten **(3)**/**(4)** (ALBUM -/+ ) am Gerät. Konfiguration, Klangeinstellung usw. können Sie mit **↑** **↓** vornehmen.

**13 Tasten ← (|◀◀)/→ (▶▶|)**

Beim Steuern von CD-, Radio-, USB- und Bluetooth-Audio-Funktionen entsprechen diese Tasten den Tasten **(SEEK)** -/+ am Gerät. Konfiguration, Klangeinstellung usw. können Sie mit **←** **→** vornehmen.

**14 Taste SCRL (Bildlauf)**

Hiermit lassen Sie die Informationen im Display durchlaufen.

**15 Taste SOUND**

Aufrufen der Klangeinstellung.

**16 Taste ATT (Dämpfen des Tons)**

Dämpfen des Tons. Zum Beenden der Funktion drücken Sie die Taste erneut.

**17 Tasten VOL (Lautstärke) +/-**

Einstellen der Lautstärke.

**18 Taste # Seite 29**

*\* Ist ein CD-Wechsler angeschlossen, erscheinen beim Drücken der Taste **(SOURCE)** die Anzeige „CD“ sowie die Gerätenummer im Display. Außerdem können Sie durch Drücken von **(MODE)** den Wechsler wechseln.*

**Hinweis**

*Wenn Sie das Gerät ausschalten und die Anzeige ausgeblendet ist, können Sie es nicht mit der Kartenfernbedienung bedienen. Drücken Sie zunächst **(SOURCE)** am Gerät oder legen Sie eine CD ein, um das Gerät zu aktivieren.*

## Suchen nach einem Titel

### Suchen nach einem Titel anhand seines Namens — Quick-BrowZer

Sie können anhand der Kategorie mühelos nach einem Titel auf einer CD oder einem USB-Gerät suchen.

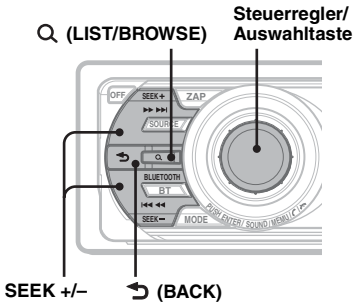

#### 1 Drücken Sie Q (LIST/BROWSE).

Das Gerät wechselt in den Quick-BrowZer-Modus und die Liste der Suchkategorien erscheint.

#### 2 Wählen Sie durch Drehen des Steuerreglers die gewünschte Kategorie für die Suche aus und drücken Sie zum Bestätigen den Steuerregler.

#### 3 Gehen Sie wie in Schritt 2 erläutert vor, bis der gewünschte Titel ausgewählt ist.

Die Wiedergabe beginnt.

#### Zurückschalten zur vorherigen Anzeige

Drücken Sie **BACK**.

#### Deaktivieren des Quick-BrowZer-Modus

Drücken Sie **Q (LIST/BROWSE)**.

#### Hinweis

Wenn Sie den Quick-BrowZer-Modus aktivieren, wird die Einstellung für die Wiedergabewiederholung bzw. Zufallswiedergabe außer Kraft gesetzt.

### Suchen mit Überspringen von Elementen — Jump-Modus

Auch wenn eine Kategorie viele Elemente enthält, können Sie das gewünschte Element schnell auffindig machen.

#### 1 Drücken Sie im Quick-BrowZer-Modus die Taste **(SEEK) +**.

Die folgende Anzeige erscheint.

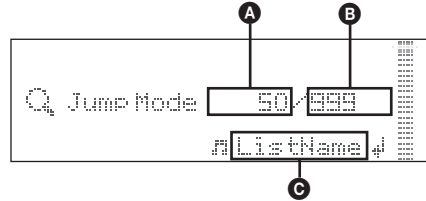

- A** Nummer des aktuellen Elements
- B** Gesamtzahl der Elemente in der aktuellen Orderebene
- C** Name des Elements

Anschließend erscheint der Name des Elements.

#### 2 Drehen Sie den Steuerregler, um das gewünschte Element oder ein Element in der Nähe des gewünschten Elements auszuwählen. Das Gerät durchsucht die Elemente in Schritten von 10 % der Gesamtzahl an Elementen.

#### 3 Drücken Sie die Auswahltaste.

Im Display erscheint wieder die Anzeige für den Quick-BrowZer-Modus und das ausgewählte Element wird angezeigt.

#### 4 Drehen Sie den Steuerregler, um das gewünschte Element auszuwählen, und drücken Sie den Steuerregler.

Die Wiedergabe beginnt, wenn es sich bei dem ausgewählten Element um einen Titel handelt.

#### So deaktivieren Sie den Jump-Modus

Drücken Sie **BACK** oder **(SEEK) -**.



## Suchen nach einem Titel durch Anspielen der Titel — ZAPPIN™

Sie können kurze Passagen der Titel auf einer CD oder einem USB-Gerät nacheinander anspielen, um nach dem gewünschten Titel zu suchen.

Der ZAPPIN-Modus eignet sich besonders für die Titelsuche, wenn die Wiedergabe in willkürlicher Reihenfolge oder die wiederholte Wiedergabe in willkürlicher Reihenfolge läuft.

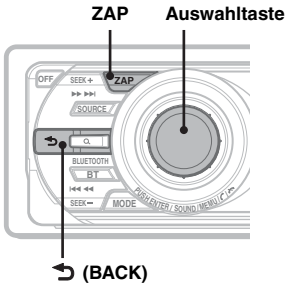

### 1 Drücken Sie während der Wiedergabe (ZAP).

Die Wiedergabe einer Passage aus dem nächsten Titel beginnt.

Die Passage wird die eingestellte Anzahl an Sekunden wiedergegeben, danach ist ein Klicken zu hören und die Wiedergabe der nächsten Passage beginnt.

#### Titel

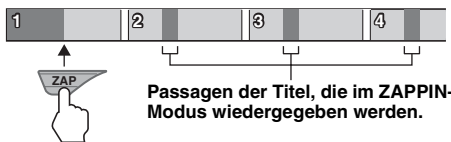

### 2 Drücken Sie die Auswahltaste oder (ZAP), sobald eine Passage aus einem Titel wiedergegeben wird, den Sie ganz hören möchten.

Der ausgewählte Titel wird automatisch im normalen Wiedergabemodus ab dem Anfang wiedergegeben.

Wenn Sie im ZAPPIN-Modus einen weiteren Titel suchen wollen, gehen Sie wie in Schritt 1 und 2 erläutert vor.

#### Tipps

- Sie können als Wiedergabedauer etwa 6 Sekunden, 9 Sekunden oder 30 Sekunden auswählen (Seite 36). Welche Passage des Titels wiedergegeben wird, lässt sich nicht einstellen.
- Drücken Sie im ZAPPIN-Modus (SEEK) -/+ or ③/④ (ALBUM -/+), um einen Titel bzw. ein Album zu überspringen.
- Auch mit ↵ (BACK) können Sie den wiederzugebenden Titel bestätigen.

## Radio

### Speichern und Empfangen von Sendern

#### Achtung

Wenn Sie während der Fahrt Sender einstellen, sollten Sie die BTM-Funktion (Speicherbelegungsautomatik) verwenden. Andernfalls besteht Unfallgefahr.

### Automatisches Speichern von Sendern — BTM

#### 1 Drücken Sie (SOURCE) so oft, bis „TUNER“ erscheint.

Zum Wechseln des Frequenzbereichs drücken Sie mehrmals (MODE). Sie können zwischen FM1 (UKW1), FM2 (UKW2), FM3 (UKW3), MW und LW wählen.

#### 2 Halten Sie die Auswahltaste gedrückt. Die Einstellanzeige erscheint.

#### 3 Drehen Sie den Steuerregler, bis „BTM“ erscheint, und drücken Sie anschließend die Auswahltaste.

Das Gerät speichert die Sender in der Reihenfolge der Frequenzen auf den Zahlentasten (Stationstasten). Ein Signalton ist zu hören und die Einstellung wird gespeichert.

### Manuelles Speichern von Sendern

#### 1 Während der zu speichernde Sender empfangen wird, halten Sie eine Stationstaste (① bis ⑥) gedrückt, bis „MEM“ erscheint.

#### Hinweis

Wenn Sie auf der gleichen Stationstaste einen anderen Sender speichern, wird der zuvor gespeicherte Sender ersetzt.

#### Tipp

Wenn ein RDS-Sender gespeichert wird, wird auch die AF/TA-Einstellung gespeichert (Seite 17).

### Einstellen gespeicherter Sender

#### 1 Wählen Sie den Frequenzbereich aus und drücken Sie eine Stationstaste (① bis ⑥).

## Automatisches Einstellen von Sendern

### 1 Wählen Sie den Frequenzbereich aus und starten Sie mit (SEEK) +/- die Suche nach dem Sender.

Der Suchlauf stoppt, wenn ein Sender empfangen wird. Wiederholen Sie diesen Vorgang, bis das Gerät den gewünschten Sender empfängt.

#### Tipps

Wenn Sie die Frequenz des gewünschten Senders kennen, halten Sie (SEEK) +/- gedrückt, bis die Frequenz in etwa erreicht ist, und drücken Sie (SEEK) +/- dann so oft, bis die gewünschte Frequenz genau eingestellt ist (manuelle Sendersuche).

## Einstellen eines Senders anhand einer Liste — LIST

Sie können die Frequenzen auflisten lassen.

### 1 Wählen Sie den Frequenzbereich aus und drücken Sie Q (LIST).

Die Speicherliste wird angezeigt.

### 2 Drehen Sie den Steuerregler, bis der gewünschte Sender angezeigt wird.

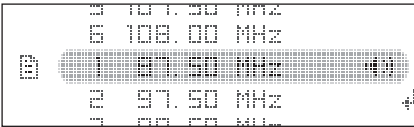

### 3 Drücken Sie zum Empfangen des Senders die Auswahlstaste.

Im Display erscheint wieder die Anzeige für den normalen Empfangsmodus.

## RDS

### Übersicht

UKW-Sender, die RDS (Radiodaten-System) unterstützen, strahlen zusammen mit den normalen Radioprogrammsignalen nicht hörbare, digitale Informationen aus.

### Informationen im Display

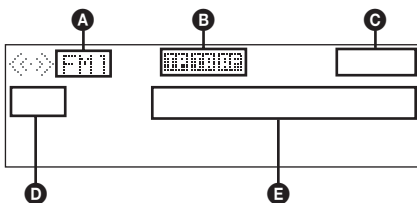

- A** Radiofrequenzbereich, Funktion
- B** TP/TA/AF\*1
- C** Uhrzeit
- D** Speichernummer
- E** Frequenz\*2 (Programmnamenname), RDS-Daten

\*1 Wenn „Information“ auf „on“ gesetzt ist:

– „TP“ leuchtet, wenn ein Verkehrsfunksender („TP“) empfangen wird.

– „TA“, „AF“ leuchtet, wenn „TA/AF“ aktiviert ist.

\*2 Beim Empfang eines RDS-Senders wird „RDS“ links neben der Frequenz angezeigt.

## RDS-Funktionen

Mit diesem Gerät stehen folgende RDS-Funktionen automatisch zur Verfügung:

### AF (Alternativfrequenzen)

In einem Netzwerk wird der Sender mit den stärksten Signalen ausgewählt und neu eingestellt. So können Sie auch bei einer langen Fahrt über eine große Entfernung hinweg ununterbrochen denselben Sender empfangen, ohne ihn manuell neu einstellen zu müssen.

### TA (Verkehrsdurchsagen)/

### TP (Verkehrsfunksender)

Aktuelle Verkehrsinformationen bzw. Verkehrsfunksender werden empfangen. Wenn solche Informationen bzw. Sendungen empfangen werden, wird die gerade ausgewählte Tonquelle unterbrochen.

### PTY (Programmtypauswahl)

Der gerade empfangene Programmtyp wird angezeigt. Außerdem kann nach dem ausgewählten Programmtyp gesucht werden.

### CT (Uhrzeit)

Mit den CT-Daten (Uhrzeitdaten), die von RDS-Sendern ausgestrahlt werden, lässt sich die Uhr einstellen.

### Hinweise

- Je nach Land bzw. Region stehen möglicherweise nicht alle RDS-Funktionen zur Verfügung.
- Die RDS-Funktion arbeitet möglicherweise nicht, wenn die Sendesignale zu schwach sind oder wenn der eingestellte Sender keine RDS-Daten ausstrahlt.

---

## Einstellen von AF und TA

- 1 Drücken Sie **(AF/TA)** so oft, bis die gewünschte Einstellung angezeigt wird.

Einstellung	Funktion
<b>AF on</b>	AF wird aktiviert und TA wird deaktiviert.
<b>TA on</b>	TA wird aktiviert und AF wird deaktiviert.
<b>AF/TA on</b>	AF und TA werden aktiviert.
<b>AF/TA off</b>	AF und TA werden deaktiviert.

## Speichern von RDS-Sendern zusammen mit der AF- und TA-Einstellung

Sie können zusammen mit den RDS-Sendern die AF/TA-Einstellung speichern. Mit der BTM-Funktion werden nur RDS-Sender mit derselben AF/TA-Einstellung gespeichert. Beim manuellen Speichern von Sendern können Sie RDS- und Nicht-RDS-Sender mit unterschiedlicher AF/TA-Einstellung speichern.

- 1 Stellen Sie AF/TA ein und speichern Sie die Sender dann mit BTM oder manuell ab.

## Empfangen von Katastrophenwarnungen

Wenn AF oder TA aktiviert ist, unterbrechen Katastrophenwarnungen automatisch die ausgewählte Tonquelle.

### Tip

Wenn Sie die Lautstärke während einer Verkehrsdurchsage einstellen, wird der eingestellte Pegel für spätere Verkehrsdurchsagen gespeichert, und zwar unabhängig von der sonst eingestellten Lautstärke.

## Unveränderter Empfang eines Regionalsenders — Regional

Wenn die AF-Funktion aktiviert ist, wird der Empfang dieses Geräts werkseitig auf eine bestimmte Region beschränkt, so dass nicht zu einem anderen Regionalsender mit einer stärkeren Frequenz gewechselt wird.

Wenn Sie den Empfangsbereich des betreffenden Regionalsenders verlassen, stellen Sie während des Empfangs eines UKW-Senders bei der Konfiguration „Regional off“ ein (Seite 36).

### Hinweis

Diese Funktion steht in Großbritannien und in einigen anderen Regionen nicht zur Verfügung.

## Lokalsenderfunktion (nur Großbritannien)

Mithilfe dieser Funktion können Sie andere Lokalsender auswählen, auch wenn diese zuvor nicht unter einer Stationstaste gespeichert wurden.

- 1 Drücken Sie während des UKW-Empfangs eine Stationstaste (1 bis 6), unter der ein Lokalsender gespeichert ist.
- 2 Drücken Sie innerhalb von 5 Sekunden erneut die Stationstaste des Lokalsenders. Wiederholen Sie diesen Vorgang, bis das Gerät den Lokalsender empfängt.

---

## Auswählen des Programmtyps (PTY)

- 1 Halten Sie während des UKW-Empfangs **(AF/TA)** (PTY) gedrückt.

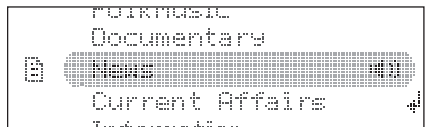

Der Name des aktuellen Programmtyps erscheint, wenn der Sender PTY-Daten ausstrahlt.

- 2 Drehen Sie den Steuerregler, bis der gewünschte Programmtyp angezeigt wird.
- 3 Drücken Sie die Auswahlstaste. Das Gerät beginnt, nach einem Sender zu suchen, der den ausgewählten Programmtyp ausstrahlt.

Fortsetzung auf der nächsten Seite →

## Programmtypen

**News** (Nachrichten), **Current Affairs** (Aktuelles Zeitgeschehen), **Information** (Informationen), **Sport** (Sport), **Education** (Erziehung und Bildung), **Drama** (Hörspiele), **Cultures** (Kultur), **Science** (Wissenschaft), **Varied Speech** (Verschiedenes), **Pop Music** (Pop-Musik), **Rock Music** (Rock-Musik), **Easy Listening** (Unterhaltungsmusik), **Light Classics M** (Leichte Klassik), **Serious Classics** (Klassik), **Other Music** (Sonstige Musik), **Weather & Metr** (Wetter), **Finance** (Finanzberichte), **Children's Progs** (Kinderprogramme), **Social Affairs** (Magazinsendungen), **Religion** (Religion), **Phone In** (Hörertelefon), **Travel & Touring** (Reiseinformationen), **Leisure & Hobby** (Freizeitprogramm), **Jazz Music** (Jazz), **Country Music** (Country-Musik), **National Music** (Volksmusik), **Oldies Music** (Oldies), **Folk Music** (Folk-Musik), **Documentary** (Dokumentarbeiträge)

### Hinweis

Sie können diese Funktion in Ländern/Regionen, in denen keine PTY-Daten zur Verfügung stehen, nicht verwenden.

## Einstellen der Uhrzeit (CT)

### 1 Stellen Sie bei der Konfiguration „CT on“ ein (Seite 35).

#### Hinweise

- Die CT-Funktion steht möglicherweise nicht zur Verfügung, auch wenn ein RDS-Sender empfangen wird.
- Die mit der CT-Funktion eingestellte Uhrzeit ist nicht immer korrekt.

## CD

### Wiedergeben einer CD

- 1 Drücken Sie **(OPEN)**.
- 2 Legen Sie eine CD mit der beschrifteten Seite nach oben ein.
- 3 Schließen Sie die Frontplatte.  
Die Wiedergabe beginnt automatisch.

### Auswerfen der CD

- 1 Drücken Sie **(OPEN)**.
- 2 Drücken Sie **▲**.  
Die CD wird ausgeworfen.
- 3 Schließen Sie die Frontplatte.

### Informationen im Display

Zum Wechseln der angezeigten Informationen drücken Sie **(DSPL)**.

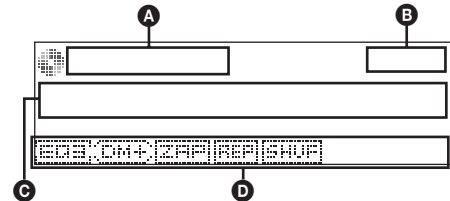

- A** Tonquelle
- B** Uhrzeit
- C** Titelname\*, Interpretenname\*, CD-/Albumname\*
- D** EQ3 Parametric Preset (Voreinstellungen für parametrischen 3-Band-Equalizer)/DM+ Advanced/ZAPPIN/Repeat/Shuffle

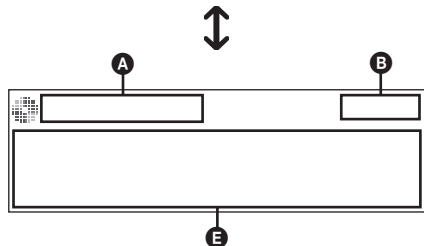

- A** Tonquelle
- B** Uhrzeit
- E** Interpretenname\*, CD-/Albumname\*, Titelname\*, CD-/Albumnummer, Titelnummer, Verstrichene Spieldauer

\* Die Informationen einer CD TEXT bzw. einer MP3-/WMA-/AAC-Datei werden angezeigt.

### Tip

Je nach CD-Typ, Aufnahmeformat und Einstellungen werden unterschiedliche Informationen angezeigt.

## Repeat und Shuffle Play

- 1 Drücken Sie während der Wiedergabe **① (REP)** oder **② (SHUF)** so oft, bis die gewünschte Einstellung im Display erscheint.

Einstellung	Funktion
Repeat Track	Wiederholtes Wiedergeben eines Titels.
Repeat Album*	Wiederholtes Wiedergeben eines Albums.
Shuffle Album*	Wiedergeben eines Albums in willkürlicher Reihenfolge.
Shuffle Disc	Wiedergeben einer CD in willkürlicher Reihenfolge.

\* Bei Wiedergabe einer MP3-/WMA-/AAC-Datei.

Wenn Sie wieder in den normalen Wiedergabemodus wechseln möchten, wählen Sie „Repeat off“ bzw. „Shuffle off“.

## USB-Geräte

Einzelheiten zur Kompatibilität Ihres USB-Geräts finden Sie auf der Support-Website.

### Support-Website

<http://support.sony-europe.com/>

- Sie können USB-Geräte des Typs MSC (Massenspeicherkategorie) und MTP (Medientransferprotokoll) verwenden, die dem USB-Standard entsprechen.
- Der entsprechende Codec ist MP3 (.mp3), WMA (.wma) und AAC (.m4a).
- Es empfiehlt sich, eine Sicherungskopie der Daten auf dem USB-Gerät zu erstellen.

### Hinweis

Lassen Sie den Motor an, bevor Sie das USB-Gerät anschließen.

Bei manchen USB-Geräten kann es zu Fehlfunktionen und Beschädigungen kommen, wenn Sie zuerst das Gerät anschließen und dann den Motor anlassen.

## Wiedergabe mit einem USB-Gerät

- 1 Schieben Sie die USB-Abdeckung auf.

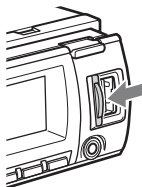

- 2 Schließen Sie das USB-Gerät an den USB-Anschluss an.

Verwenden Sie zum Anschließen, falls Sie ein Kabel verwenden, das mit dem USB-Gerät gelieferte Kabel.

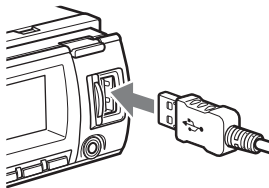

Die Wiedergabe beginnt.

Fortsetzung auf der nächsten Seite →

Wenn bereits ein USB-Gerät angeschlossen ist, drücken Sie zum Starten der Wiedergabe **(SOURCE)** so oft, bis „USB“ erscheint.

Drücken Sie zum Stoppen der Wiedergabe **(OFF)**.

## Lösen des USB-Geräts

- 1 Stoppen Sie die Wiedergabe am USB-Gerät.
- 2 Trennen Sie das USB-Gerät von diesem Gerät. Wenn Sie das USB-Gerät während der Wiedergabe vom Gerät trennen, können die Daten auf dem USB-Gerät beschädigt werden.

### Hinweise

- Verwenden Sie keine USB-Geräte, die so groß oder schwer sind, dass sich bei einer Erschütterung die Verbindung lösen bzw. das Gerät herunterfallen kann.
- Nehmen Sie die Frontplatte nicht ab, während die Wiedergabe am USB-Gerät läuft. Andernfalls können die USB-Daten beschädigt werden.
- Dieses Gerät kann keine USB-Geräte erkennen, die über einen USB-Hub angeschlossen sind.
- Wenn das USB-Gerät während der Wiedergabe vom Gerät getrennt wird, erscheint „NO Device“ im Display dieses Geräts.

- A** Tonquelle
- B** Uhrzeit
- E** Interpretenname, Albumname, Titelname, Albumnummer, Titelnummer, Verstrichene Spieldauer

### Hinweise

- Je nach USB-Gerät, Aufnahmeformat und Einstellungen werden unterschiedliche Informationen angezeigt.
- Im Folgenden wird die Höchstzahl an anzeigbaren Daten angegeben.
  - Ordner (Alben): 128
  - Dateien (Titel) pro Ordner: 512
- Lassen Sie das USB-Gerät nicht in einem geparkten Fahrzeug liegen. Andernfalls kann es zu Fehlfunktionen kommen.
- Je nach Menge der aufgezeichneten Daten kann es etwas dauern, bis die Wiedergabe beginnt.
- DRM-Dateien (digitale Rechteverwaltung) werden unter Umständen nicht wiedergegeben.
- Bei der Wiedergabe bzw. beim Vorwärts-/Rückwärtssuchen in einer VBR-MP3-/WMA-/AAC-Datei (variable Bitrate) wird die verstrichene Spieldauer möglicherweise nicht richtig angezeigt.
- Die Wiedergabe folgender MP3-/WMA-/AAC-Dateien wird nicht unterstützt:
  - Dateien mit verlustfreier Komprimierung
  - Kopiergeschützte Dateien

## Informationen im Display

Zum Wechseln der angezeigten Informationen drücken Sie **(DSPL)**.

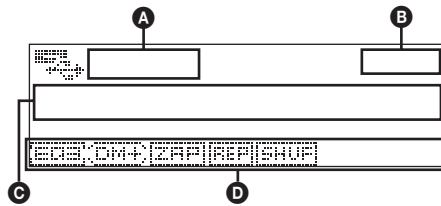

- A** Tonquelle
- B** Uhrzeit
- C** Titelname, Interpretenname, Albumname
- D** EQ3 Parametric Preset (Voreinstellungen für parametrischen 3-Band-Equalizer)/DM+ Advanced/ZAPPIN/Repeat/Shuffle

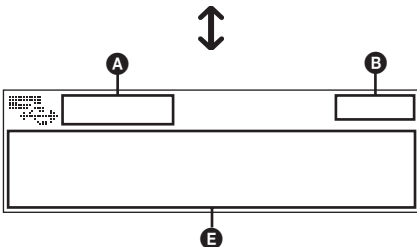

## Repeat und Shuffle Play

- 1 Drücken Sie während der Wiedergabe **(1) (REP)** oder **(2) (SHUF)** so oft, bis die gewünschte Einstellung im Display erscheint.

Einstellung	Funktion
<b>Repeat Track</b>	Wiederholtes Wiedergeben eines Titels.
<b>Repeat Album</b>	Wiederholtes Wiedergeben eines Albums.
<b>Shuffle Album</b>	Wiedergeben eines Albums in willkürlicher Reihenfolge.
<b>Shuffle Device</b>	Wiedergeben des Inhalts auf einem Gerät in willkürlicher Reihenfolge.

Nach 3 Sekunden ist die Einstellung abgeschlossen.

Wenn Sie wieder in den normalen Wiedergabemodus wechseln möchten, wählen Sie „Repeat off“ bzw. „Shuffle off“.

## iPod

Einzelheiten zur Kompatibilität des iPod finden Sie unter „Der iPod“ auf Seite 38 oder auf der Support-Website.

In dieser Bedienungsanleitung wird „iPod“ als allgemeiner Begriff für die iPod-Funktionen bei einem iPod und iPhone verwendet, sofern nicht im Text oder in Abbildungen anders angegeben.

### Support-Website

<http://support.sony-europe.com/>

## Wiedergabe mit einem iPod

Drehen Sie die Lautstärke an diesem Gerät herunter, bevor Sie den iPod anschließen.

### 1 Schieben Sie die USB-Abdeckung auf.



### 2 Schließen Sie den iPod über das USB-Kabel mit Dock-Anschluss an den USB-Anschluss an.

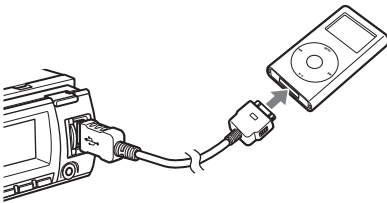

Der iPod schaltet sich automatisch ein und im iPod-Display erscheint die unten abgebildete Anzeige.\*



#### Tipp

Zum Anschließen des Dock-Anschlusses empfehlen wir das USB-Kabel RC-100IP (nicht mitgeliefert).

Die Titel auf dem iPod werden automatisch ab der zuletzt wiedergegebenen Stelle abgespielt.

Wenn bereits ein iPod angeschlossen ist, drücken Sie zum Starten der Wiedergabe (SOURCE) so oft, bis „USB“ oder „iPod“ erscheint.

\* Wenn die Wiedergabe am iPod beim letzten Mal mit direkter Steuerung erfolgte, erscheint diese Anzeige nicht.

### 3 Drücken Sie (MODE), um den Wiedergabemodus auszuwählen.

Der Modus wechselt folgendermaßen:  
**Resuming Mode** → **Album Mode** → **Track Mode** → **Podcast Mode\*** → **Genre Mode** → **Playlist Mode** → **Artist Mode**

\* Wird je nach iPod-Einstellung möglicherweise nicht angezeigt.

### 4 Stellen Sie die Lautstärke ein.

Drücken Sie zum Stoppen der Wiedergabe (OFF).

## Lösen des iPod

1 Stoppen Sie die Wiedergabe am iPod.

2 Trennen Sie den iPod von diesem Gerät.

#### Vorsicht beim iPhone

Wenn Sie ein iPhone über USB anschließen, wird die Lautstärke beim Telefonieren vom iPhone selbst gesteuert. Um nach einem Telefonat plötzliche laute Geräusche zu vermeiden, erhöhen Sie während des Telefonats nicht die Lautstärke am Gerät.

#### Hinweise

- Nehmen Sie die Frontplatte nicht ab, während die Wiedergabe am iPod läuft. Andernfalls können die Daten beschädigt werden.
- Dieses Gerät kann keinen iPod erkennen, der über einen USB-Hub angeschlossen ist.

#### Tipps

- Sofern der Zündschlüssel in der Position ACC oder I steht und das Gerät eingeschaltet ist, wird der iPod geladen.
- Wenn der iPod während der Wiedergabe vom Gerät getrennt wird, erscheint „NO Device“ im Display des Geräts.

## Wiedergabefortsetzung

Wenn der iPod an den Dock-Anschluss angeschlossen ist, wird an diesem Gerät als Modus die Wiedergabefortsetzung eingestellt und die Wiedergabe startet in dem am iPod eingestellten Modus.

Bei der Wiedergabefortsetzung stehen folgende Tasten nicht zur Verfügung.

- (1) (REP)
- (2) (SHUF)

## Informationen im Display

Zum Wechseln der angezeigten Informationen drücken Sie (DSPL).

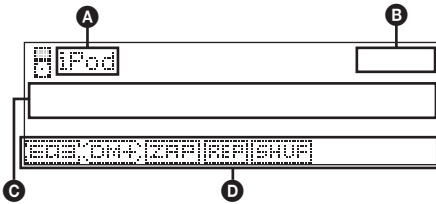

- A** Tonquellenanzeige (iPod)
- B** Uhrzeit
- C** Titelname, Interpretenname, Albumname
- D** EQ3 Parametric Preset (Voreinstellungen für parametrischen 3-Band-Equalizer)/DM+ Advanced/ZAPPIN\*/Repeat\*/Shuffle\*

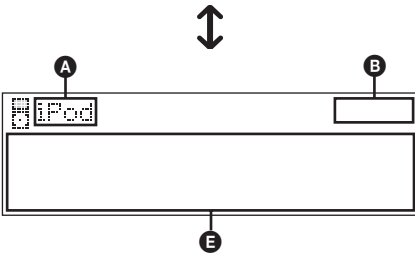

- A** Tonquellenanzeige (iPod)
- B** Uhrzeit
- E** Interpretenname, Albumname, Titelname, Titelnummer\*, Gesamtzahl der Titel\*, Verstrichene Spieldauer\*

\* Wird bei direkter Steuerung nicht angezeigt.

### Tipps

Beim Wechseln des Albums, des Podcasts, des Genres, des Interpreten bzw. der Playlist wird kurz die entsprechende Nummer angezeigt.

### Hinweis

Manche auf dem iPod gespeicherte Zeichen werden möglicherweise nicht richtig angezeigt.

## Einstellen des Wiedergabemodus

### 1 Drücken Sie während der Wiedergabe (MODE).

Der Modus wechselt folgendermaßen:

**Album Mode** → **Track Mode** → **Podcast Mode\*** → **Genre Mode** → **Playlist Mode** → **Artist Mode**

\* Wird je nach iPod-Einstellung möglicherweise nicht angezeigt.

### Überspringen von Alben, Podcasts, Genres, Playlists und Interpreten

Funktion	Taste
Überspringen	(3)/(4) (ALBUM -/+) [pro Element einmal drücken]
Überspringen mehrerer Elemente hintereinander	(3)/(4) (ALBUM -/+) [bis zur gewünschten Stelle gedrückt halten]

### Repeat und Shuffle Play

#### 1 Drücken Sie während der Wiedergabe (1) (REP) oder (2) (SHUF) so oft, bis die gewünschte Einstellung im Display erscheint.

Einstellung	Funktion
<b>Repeat Track</b>	Wiederholtes Wiedergeben eines Titels.
<b>Repeat Album</b>	Wiederholtes Wiedergeben eines Albums.
<b>Repeat Podcast</b>	Wiederholtes Wiedergeben eines Podcasts.
<b>Repeat Artist</b>	Wiederholtes Wiedergeben der Titel eines Interpreten.
<b>Repeat Playlist</b>	Wiederholtes Wiedergeben einer Playlist.
<b>Repeat Genre</b>	Wiederholtes Wiedergeben der Titel eines Genres.
<b>Shuffle Album</b>	Wiedergeben eines Albums in willkürlicher Reihenfolge.



<b>Shuffle Podcast</b>	Wiedergeben von Podcasts in willkürlicher Reihenfolge.
<b>Shuffle Artist</b>	Wiedergeben der Titel eines Interpreten in willkürlicher Reihenfolge.
<b>Shuffle Playlist</b>	Wiedergeben einer Playlist in willkürlicher Reihenfolge.
<b>Shuffle Genre</b>	Wiedergeben der Titel eines Genres in willkürlicher Reihenfolge.
<b>Shuffle Device</b>	Wiedergeben des Inhalts auf einem Gerät in willkürlicher Reihenfolge.

Nach 3 Sekunden ist die Einstellung abgeschlossen.

Wenn Sie wieder in den normalen Wiedergabemodus wechseln möchten, wählen Sie „Repeat off“ bzw. „Shuffle off“.

## Direktes Bedienen eines iPod — Direkte Steuerung

Ein iPod, der an den Dock-Anschluss angeschlossen ist, lässt sich direkt bedienen.

### 1 Halten Sie während der Wiedergabe

**(MODE) gedrückt.**

„Mode iPod“ erscheint und Sie können den iPod direkt bedienen.

### So beenden Sie die direkte Steuerung

Halten Sie **(MODE)** gedrückt.

„Mode Audio“ erscheint und das Gerät schaltet in den Wiedergabemodus „Resuming Mode“.

#### Hinweise

- Die Lautstärke lässt sich nur mit diesem Gerät einstellen.
- Wenn dieser Modus deaktiviert wird, wird auch die Wiederholeinstellung deaktiviert.

## Bluetooth (Freisprechanrufe und Musik-Streaming)

### Vorbereitungen für die Bluetooth-Funktion

#### Nutzen der Bluetooth-Funktion

Damit Sie die Bluetooth-Funktion nutzen können, müssen Sie das folgende Verfahren ausführen.

#### 1 Pairing

Wenn Sie zum ersten Mal eine Verbindung zwischen Bluetooth-Geräten herstellen wollen, ist eine gegenseitige Registrierung erforderlich. Dies wird als „Pairing“ bezeichnet. Diese Registrierung (Pairing) ist nur beim ersten Mal erforderlich, da dieses Gerät und die anderen Geräte sich ab dem nächsten Mal automatisch erkennen. Das Pairing kann mit bis zu 9 Geräten ausgeführt werden. Je nach Gerät muss beim Herstellen einer Verbindung möglicherweise jedes Mal ein Passwort eingegeben werden.

#### 2 Verbindung

Wenn Sie das Gerät nach dem Pairing verwenden wollen, stellen Sie einfach eine Verbindung her. In bestimmten Fällen ermöglicht das Pairing einen automatischen Verbindungsaufbau.

#### 3 Freisprechanrufe/Musik-Streaming

Sobald die Verbindung besteht, können Sie Musik hören und mit der Freisprecheinrichtung telefonieren.

Einzelheiten zu den geeigneten Geräten finden Sie auf der folgenden Support-Website.

#### Support-Website

<http://support.sony-europe.com/>

Fortsetzung auf der nächsten Seite →

---

## Konfigurieren von Bluetooth-Einstellungen

Bevor Sie eine Verbindung zu einem Bluetooth-Gerät herstellen können, müssen Sie die Bluetooth-Einstellungen an diesem Gerät konfigurieren.

### 1 Drücken Sie (BT).

Das Bluetooth-Einstellmenü erscheint.

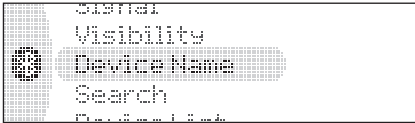

### 2 Drehen Sie den Steuerregler, bis die gewünschte Menüoption angezeigt wird, und drücken Sie anschließend die Auswahl Taste.

Je nach Einstellung können Sie weitere Optionen einstellen, indem Sie den Steuerregler weiter drehen.

### 3 Wählen Sie durch Drehen des Steuerreglers die Einstellung aus und drücken Sie anschließend die Auswahl Taste.

#### Zurückschalten zur vorherigen Anzeige

Drücken Sie ↩ (BACK).

#### Schließen des Bluetooth-Einstellmenüs

Drücken Sie (BT).

## Bluetooth-Einstellmenü

---

### Signal

Damit schalten Sie die Bluetooth-Signalausgabe dieses Geräts ein („on“) bzw. aus („off“).

- „on“: Das Bluetooth-Signal wird ausgegeben.
- „off“: Das Bluetooth-Signal wird nicht ausgegeben.

Stellen Sie sicher, dass „on“ eingestellt ist, wenn Sie von einem Bluetooth-Gerät aus eine Verbindung zu diesem Gerät herstellen wollen.

### Visibility (Sichtbarkeit)

Damit ermöglichen Sie es anderen Bluetooth-Geräten, dieses Gerät zu suchen.

- „Show“: Andere Geräte können dieses Gerät suchen.
- „Hide“: Andere Geräte können dieses Gerät nicht suchen.

Stellen Sie sicher, dass „Show“ eingestellt ist, wenn Sie dieses Gerät von einem anderen Bluetooth-Gerät aus suchen.

---

---

### Device Name (Gerätename)

Damit können Sie den Namen dieses Geräts ändern, der an einem mit diesem Gerät verbundenen Gerät angezeigt wird.

(Standardeinstellung: „XPLOD“)  
Wählen Sie „Rename“ aus und geben Sie Zeichen ein. Bis zu 13 Zeichen können für diesen Namen eingegeben werden.  
Wenn Sie „XPLOD“ wiederherstellen wollen, wählen Sie „Default“.

---

### Search (Suchen)

Damit können Sie andere Bluetooth-Geräte suchen (Seite 25).

---

### Device List (Geräteliste)

Eine Liste der registrierten Geräte wird angezeigt.

Wählen Sie den Namen des Geräts, das Sie mit diesem Gerät verbinden wollen bzw. dessen Verbindung Sie trennen wollen.

Wenn Sie alle Geräte löschen wollen, wählen Sie „Delete All“.

---

### Auto Answer (automatische

Anrufentgegennahme)

„off“: Der Anruf wird erst durch Drücken von ☎ (Freisprechen) entgegengenommen.

– „Short“: Der Anruf wird bei Eingang nach etwa 3 Sekunden automatisch entgegengenommen.

– „Long“: Der Anruf wird bei Eingang nach etwa 10 Sekunden automatisch entgegengenommen.

---

### Ringtone (Rufzeichen)

Damit können Sie das Rufzeichen wechseln.

– „Cellular\*1“: Das am Mobiltelefon eingestellte Rufzeichen wird ausgegeben.

– „Default“: Das Rufzeichen dieses Geräts wird ausgegeben.

---

### EC/NC Mode\*2 (Echo-/

Rauschunterdrückungsmodus)

Damit können Sie Echo bzw. Rauschen bei Telefongesprächen verringern.

Normalerweise sollte hier „Mode 1“ eingestellt sein. Ist die Tonqualität abgehender Telefongespräche unzureichend, stellen Sie „Mode 2“ oder „off“ ein.

---

### MIC Gain\*2 (Mikrofonverstärkung)

Damit stellen Sie den Lautstärkepegel ein: „-2“, „-1“, „0“, „+1“, „+2“.

---

### MIC Select\*3 (Mikrofonauswahl)

– „External“: Es wird automatisch zum externen Mikrofon gewechselt, sofern ein solches angeschlossen ist.

– „Internal“: Es ist immer nur das eingebaute Mikrofon ausgewählt.

---

### Initialize (Initialisieren)

Alle Bluetooth-Einstellungen werden initialisiert (Seite 33).

---

- \*1 Bei manchen Mobiltelefonen wird das Rufzeichen dieses Geräts ausgegeben, obwohl „Cellular“ eingestellt ist.
- \*2 Während eines Anrufs konfigurierbar.
- \*3 Während eines Anrufs kann nicht umgeschaltet werden.

#### Hinweise

- Einzelheiten zu den Einstellungen an anderen Bluetooth-Geräten finden Sie in den jeweiligen Anleitungen.
- Wenn Sie „Initialize“ wählen, werden alle gespeicherten Einstellungen im Anrufmenü und im Bluetooth-Einstellmenü gelöscht.

## Externes Mikrofon XA-MC10

Wenn Sie ein externes Mikrofon an den Mikrofoneingang anschließen, können Sie beim Telefonieren über dieses Gerät die Tonqualität verbessern.

### Befestigung an der Sonnenblende



### Befestigung am Armaturenbrett

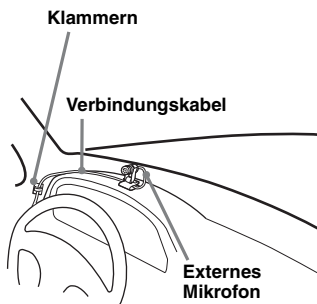

#### Tipp

Sie können einstellen, welches Mikrofon Priorität haben soll (Seite 24).

## Pairing

Zunächst müssen Sie ein Bluetooth-Gerät (Mobiltelefon usw.) und dieses Gerät füreinander registrieren („Pairing“). Das Pairing kann mit bis zu 9 Geräten ausgeführt werden. Ist das Pairing einmal erfolgt, braucht es nicht erneut ausgeführt zu werden.

## Suchen nach einem Bluetooth-Gerät von diesem Gerät aus

Überprüfen Sie zunächst, ob das andere Bluetooth-Gerät so eingestellt ist, dass es gesucht bzw. erkannt werden kann.

- 1 Drücken Sie **(BT)**.**  
Das Bluetooth-Einstellmenü erscheint.
- 2 Wählen Sie durch Drehen des Steuerreglers „Search“ aus und drücken Sie anschließend die Auswahltaste.**

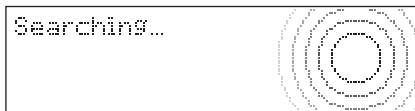

Das Suchen nach einem Gerät, zu dem eine Verbindung hergestellt werden kann, beginnt und der Name des bzw. der gefundenen Geräte erscheint in einer Liste. Wenn kein Gerätenamen empfangen wird, erscheint stattdessen die Bluetooth-Geräteadresse. Die Suchdauer hängt von der Anzahl der Bluetooth-Geräte ab.

- 3 Wählen Sie durch Drehen des Steuerreglers das Gerät aus und drücken Sie anschließend die Auswahltaste.**
- 4 Wählen Sie die gewünschte Verbindung, also „Handsfree Connect“ oder „Audio Connect“.**  
Das Pairing beginnt.



Fortsetzung auf der nächsten Seite →

## 5 Geben Sie ein Passwort ein\*.

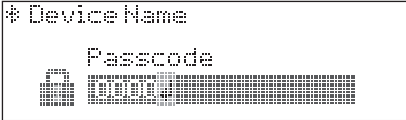
Geben Sie für dieses und das andere Gerät, zu dem eine Verbindung hergestellt werden soll, mit dem Steuerregler oder der Kartenfernbedienung dasselbe Passwort ein. Das Passwort kann eine von Ihnen ausgewählte oder vom zu verbindenden Gerät festgelegte Nummer sein. Einzelheiten dazu finden Sie in der Anleitung zu dem zu verbindenden Gerät.



## 6 Drücken Sie zur Bestätigung die Auswahl Taste.

„Connection Complete“ erscheint und die Verbindung ist damit hergestellt. „“ oder „“ wird während der Verbindung angezeigt.

\* Das Passwort wird bei einigen Geräten auch „Kennwort“, „PIN-Code“, „PIN-Nummer“ oder „Passcode“ genannt.

## Suchen nach diesem Gerät von einem Bluetooth-Gerät aus

Überprüfen Sie die Bluetooth-Einstellungen: „Signal“ muss auf „on“ und „Visibility“ auf „Show“ gesetzt sein (Seite 24).

## 1 Starten Sie am Bluetooth-Gerät die Suche nach diesem Gerät.

Die Liste der erkannten Geräte erscheint im Display des Geräts, zu dem eine Verbindung hergestellt werden soll. Dieses Gerät wird an dem Gerät, zu dem eine Verbindung hergestellt werden soll, als „XPLOD\*1“ angezeigt.



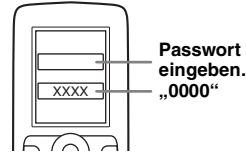

## 2 Wenn Sie im Display des Geräts, zu dem eine Verbindung hergestellt werden soll, zur Eingabe eines Passworts\*2 aufgefordert werden, geben Sie das Passwort ein.

Geben Sie für dieses und das andere Gerät, zu dem eine Verbindung hergestellt werden soll, mit dem Steuerregler oder der Kartenfernbedienung dasselbe Passwort ein (z. B. „0000“).



In diesem Gerät und im Bluetooth-Gerät werden die Informationen für das jeweils andere Gerät gespeichert und nachdem das Pairing erfolgt ist, können Sie eine Verbindung zwischen diesem und dem anderen Gerät herstellen.

## 3 Starten Sie am Bluetooth-Gerät das Herstellen der Verbindung mit diesem Gerät.

„Connection Complete“ erscheint und die Verbindung ist damit hergestellt. „“ oder „“ erscheint, sobald die Verbindung hergestellt wurde.

\*1 Standardeinstellung; kann geändert werden.





\*2 Das Passwort wird bei einigen Geräten auch „Kennwort“, „PIN-Code“, „PIN-Nummer“ oder „Passcode“ genannt.

### Hinweise

- Während eine Verbindung zu einem Bluetooth-Gerät besteht, kann dieses Gerät von einem anderen Gerät nicht erkannt werden. Damit dieses Gerät erkannt werden kann, trennen Sie die aktuelle Verbindung und lassen Sie dann vom anderen Gerät aus nach diesem Gerät suchen.
- Je nach Gerät ist die Suche von diesem Gerät aus unter Umständen nicht möglich. Suchen Sie in diesem Fall vom zu verbindenden Gerät aus nach diesem Gerät.
- Wenn Sie dieses Gerät und das zu verbindende Gerät sich gleichzeitig gegenseitig suchen lassen, erkennt dieses Gerät das zu verbindende Gerät nicht.
- Die Suche bzw. das Herstellen der Verbindung kann etwas dauern.
- Bei einigen Gerät erscheint die Bestätigungsanzeige für die Verbindung vor dem Eingeben des Passworts.
- Das Zeitlimit zum Eingeben des Passworts variiert je nach Gerät.
- Von diesem Gerät kann keine Verbindung zu einem Gerät hergestellt werden, das ausschließlich HSP (Head Set Profile) unterstützt.

## Die Bluetooth-Symbole

Bei diesem Gerät werden die folgenden Symbole verwendet.

	leuchtet: aus:	Bluetooth-Signal ein Bluetooth-Signal aus
	leuchtet: blinkt: aus:	Verbindung erfolgreich Verbindung wird hergestellt Keine Verbindung
	leuchtet: blinkt: aus:	Verbindung erfolgreich Verbindung wird hergestellt Keine Verbindung
		Signalstärke des Mobiltelefons, von dem aus die Verbindung hergestellt wird*
		Restliche Akkukapazität des Mobiltelefons, von dem aus die Verbindung hergestellt wird*

\* Wird grau angezeigt, wenn keine Freisprechverbindung besteht. Die Anzeige hängt vom Mobiltelefon ab.

## Verbindung

Wenn das Pairing bereits erfolgt ist, fangen Sie hier an.

### Herstellen einer Verbindung zu einem Mobiltelefon

- 1 Vergewissern Sie sich, dass das Bluetooth-Signal an diesem Gerät und am Mobiltelefon eingeschaltet ist.
- 2 Stellen Sie vom Mobiltelefon aus eine Verbindung zu diesem Gerät her. „“ erscheint, sobald die Verbindung hergestellt wurde.

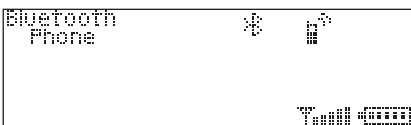

### Herstellen einer Verbindung mit den registrierten Geräten

- 1 Drücken Sie **(BT)**.  
Das Bluetooth-Einstellmenü erscheint.

- 2 Wählen Sie durch Drehen des Steuerreglers „Device List“ aus und drücken Sie anschließend die Auswahlstaste.

Eine Liste der registrierten Geräte erscheint.

- 3 Wählen Sie das Gerät aus, zu dem eine Verbindung hergestellt werden soll.

- 4 Wählen Sie „Handsfree Connect“.

„Connection Complete“ erscheint und die Verbindung ist damit hergestellt.

„“ wird während der Verbindung angezeigt.

### So beenden Sie die Verbindung

Wählen Sie in Schritt 4 „Handsfree Disconnect“.

### Löschen der Registrierung eines verbundenen Geräts

Wählen Sie in Schritt 4 „Delete“.

#### Hinweis

Beim Streaming von Bluetooth-Audiodaten wird der Wiedergabeton beim Herstellen der Verbindung möglicherweise durch ein Geräusch gestört.

#### Tipp

Bei eingeschaltetem Bluetooth-Signal: Wenn die Zündung eingeschaltet wird, versucht dieses Gerät automatisch, eine Verbindung zu dem Mobiltelefon herzustellen, mit dem es zuletzt verbunden war. Ob die Verbindung automatisch hergestellt werden kann, hängt allerdings auch von den Spezifikationen des Mobiltelefons ab. Wenn dieses Gerät die Verbindung nicht automatisch herstellen kann, stellen Sie sie manuell her.

### Herstellen einer Verbindung zu einem Audiogerät

- 1 Vergewissern Sie sich, dass das Bluetooth-Signal an diesem Gerät und am Audiogerät eingeschaltet ist.
- 2 Stellen Sie über das Audiogerät eine Verbindung zu diesem Gerät her. „“ erscheint, sobald die Verbindung hergestellt wurde.

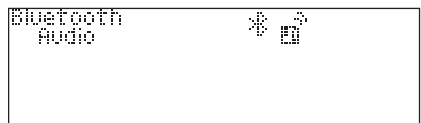

### Herstellen einer Verbindung mit den registrierten Geräten

- 1 Drücken Sie **(BT)**.  
Das Bluetooth-Einstellmenü erscheint.

Fortsetzung auf der nächsten Seite →

- 2 Wählen Sie durch Drehen des Steuerreglers „Device List“ aus und drücken Sie anschließend die Auswahlstaste.**  
Eine Liste der registrierten Geräte erscheint.
- 3 Wählen Sie das Gerät aus, zu dem eine Verbindung hergestellt werden soll.**
- 4 Wählen Sie „Audio Connect“.**  
„Connection Complete“ erscheint und die Verbindung ist damit hergestellt.  
„📶“ wird während der Verbindung angezeigt.

### Herstellen einer Verbindung zu dem zuletzt verbundenen Audiogerät von diesem Gerät aus

Wählen Sie als Tonquelle „Bluetooth Audio“ aus und drücken Sie **(6)**.

### So beenden Sie die Verbindung

Wählen Sie in Schritt 4 „Audio Disconnect“.

### Löschen der Registrierung eines verbundenen Geräts

Wählen Sie in Schritt 4 „Delete“.

## Telefonieren mit Freisprecheinrichtung

Überprüfen Sie vorab, ob eine Verbindung zwischen diesem Gerät und dem Mobiltelefon besteht.

### Tätigen von Anrufen

Sie können von diesem Gerät aus einen Anruf über das Mobiltelefon tätigen, zu dem eine Verbindung besteht.

Sie können mit diesem Gerät über das Telefonbuch eines Mobiltelefons einen Anruf tätigen (Seite 30).

- 1 Drücken Sie **(SOURCE)** so oft, bis „Bluetooth Phone“ erscheint.**
- 2 Drücken Sie **(Freisprechen)**.**  
Das Menü CALL erscheint.

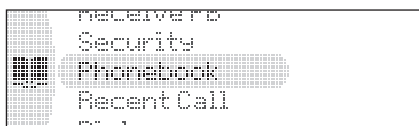

- 3 Drehen Sie den Steuerregler, bis die gewünschte Menüoption angezeigt wird, und drücken Sie anschließend die Auswahlstaste.**

Je nach Einstellung können Sie weitere Optionen einstellen, indem Sie den Steuerregler weiter drehen.

## Anrufmenü

### Phonebook\*<sup>1</sup> (Telefonbuch)

Zum Auswählen aus der Telefonbuchliste in diesem Gerät (Seite 30) (maximale Anzahl speicherbarer Kontakte: 300).

### Recent Call\*<sup>1</sup> (Letzte Anrufe)

Zum Auswählen aus der Rufliste der gewählten Nummern/der angenommenen Anrufe (maximale Anzahl speicherbarer Namen und Telefonnummern: 20).

Wählen Sie „Delete“, wenn Sie Name und Telefonnummer löschen wollen, bzw. „Delete All“, wenn die Rufliste gelöscht werden soll.

### Dial (Anrufen)

Zum Eingeben der Telefonnummer mit dem Steuerregler oder der Kartenfernbedienung.

### Receive PB\*<sup>1</sup>\*<sup>2</sup> (Telefonbuch empfangen)

Zum Empfangen und Speichern der Telefonbuchdaten von einem Mobiltelefon (Seite 30).

### Security (Sicherheit)

Zum Sperren persönlicher Daten mithilfe eines 4-stelligen Passworts.

Wenn Sie die Sicherheitsfunktion aktivieren und auf die Menüs oben zugreifen, wird „Security Code“ angezeigt.

Wenn Sie die Sicherheitsfunktion deaktivieren wollen, geben Sie das Passwort ein. Sie können dieses Gerät bedienen, ohne das Passwort einzugeben, bis es ausgeschaltet wird.

\*<sup>1</sup> Wenn „Security“ eingestellt ist, erscheint „Security Code“ und die Funktion steht nicht zur Verfügung.

\*<sup>2</sup> Ein Zeichen, das mit diesem Gerät nicht angezeigt werden kann, wird nicht richtig angezeigt.

### Tätigen eines Anrufs über das Telefonbuch dieses Geräts

- 1 Wählen Sie durch Drehen des Steuerreglers „Phonebook“ aus und drücken Sie anschließend die Auswahlstaste.**
- 2 Wählen Sie in der Liste der Anfangsbuchstaben einen Anfangsbuchstaben aus.**
- 3 Wählen Sie in der Liste der Namen einen Namen aus.**
- 4 Wählen Sie in der Liste der Telefonnummern eine Nummer aus.**
- 5 Wählen Sie „Call“.**

## Tätigen eines Anrufs über die Liste der letzten Anrufe

- 1 Wählen Sie durch Drehen des Steuerreglers „Recent Call“ aus und drücken Sie anschließend die Auswahl Taste.
- 2 Wählen Sie aus der Liste der letzten Anrufe einen Namen und eine Nummer aus.
- 3 Wählen Sie „Call“.

### Hinweis

Zum Tätigen eines Anrufs können Sie nur die Liste der letzten Anrufe auf diesem Gerät verwenden.

## Tätigen eines Anrufs durch Eingabe der Telefonnummer

- 1 Wählen Sie durch Drehen des Steuerreglers „Dial“ aus und drücken Sie anschließend die Auswahl Taste.
- 2 Geben Sie die Telefonnummer mit den Zahlentasten, dem Steuerregler oder der Kartenfernbedienung ein.
- 3 Wählen Sie „Yes“.

Zum Eingeben von „+“ halten Sie die Taste 0 auf der Kartenfernbedienung gedrückt.

## Tätigen eines Anrufs durch Auswahl einer gespeicherten Nummer

Sie müssen vorab eine Telefonnummer als Kurzwahlnummer speichern (Seite 31).

- 1 Wählen Sie als Tonquelle „Bluetooth Phone“ aus und drücken Sie (1) - (6).
- 2 Wählen Sie „Yes“.

## Voreinstellen der Lautstärke des Rufzeichens und der Stimme des Gesprächsteilnehmers

Sie können den Lautstärkepegel des Rufzeichens und der Stimme des Gesprächsteilnehmers voreinstellen.

### So stellen Sie das Rufzeichen ein:

Drehen Sie den Steuerregler, während das Rufzeichen ertönt. „Ring Volume“ erscheint und die Lautstärke des Rufzeichens ist eingestellt.

### So stellen Sie die Stimme des Gesprächsteilnehmers ein:

Wählen Sie als Tonquelle „Bluetooth Phone“ aus und drehen Sie den Steuerregler. „Talk Volume“ erscheint und die Lautstärke für die Stimme des Gesprächsteilnehmers ist eingestellt.

## Senden von DTMF-Signalen (Doppeltonmehrfrequenz)

Sie können DTMF-Signale senden. Zum Senden von DTMF-Signalen drücken Sie während eines Anrufs die erforderlichen Zahlentasten (0 – 9, \* oder #) auf der Kartenfernbedienung.

## So beenden Sie einen Anruf

Drücken Sie erneut (Freisprechen) oder drücken Sie (OFF).

### Hinweis

Auch wenn der Anruf beendet wird, bleibt die Bluetooth-Verbindung bestehen.

## Einstellen der Mikrofonverstärkung

Sie können zwischen mehreren Lautstärkepegeln („-2“, „-1“, „0“, „+1“, „+2“) umschalten und so eine für den anderen Gesprächsteilnehmer angenehme Lautstärke einstellen.

### Tipp

Wenn Sie „Auto Answer“ aktivieren, beginnt das Telefongespräch automatisch nach der eingestellten Zeit (Seite 24).

---

## Entgegennehmen von Anrufen

Wenn ein Anruf eingeht, wird über die Autolautsprecher ein Rufzeichen ausgegeben.

- 1 Drücken Sie (Freisprechen), wenn das Rufzeichen für einen eingehenden Anruf ertönt.

Das Telefongespräch beginnt.

### Hinweis

Das eingebaute Mikrofon dieses Geräts befindet sich an der Rückseite der Frontplatte (Seite 10). Decken Sie das Mikrofon nicht durch Klebeband o. Ä. ab.

## So weisen Sie einen Anruf zurück

Drücken Sie (OFF).

---

## Anrufweiterleitung

Gehen Sie zum Aktivieren/Deaktivieren des jeweiligen Geräts (dieses Gerät/Mobiltelefon) folgendermaßen vor.

- 1 Drücken Sie (MODE) oder verwenden Sie das Mobiltelefon.

Nähere Informationen zur Bedienung des Mobiltelefons finden Sie im Handbuch zum Mobiltelefon.

### Hinweis

Je nach Mobiltelefon wird die Freisprechverbindung möglicherweise unterbrochen, wenn Sie versuchen, einen Anruf weiterzuleiten.

---

## Zugreifen auf ein Telefonbuch eines Mobiltelefons — Telefonbuchzugriff

Sie können mit diesem Gerät auf das Telefonbuch eines Mobiltelefons zugreifen. Diese Funktion steht möglicherweise nicht bei allen Mobiltelefonen zur Verfügung.

### Hinweis zu PBAP

Mobiltelefon unterstützt PBAP, nur Freisprechverbindung.

**1 Drücken Sie (SOURCE) so oft, bis „Bluetooth Phone“ erscheint.**

**2 Drücken Sie Q (LIST/BROWSE).**  
Das Menü für den Telefonbuchzugriff erscheint.

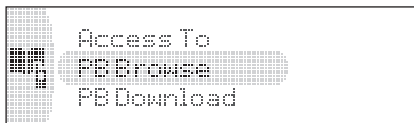

**3 Drehen Sie den Steuerregler, bis die gewünschte Menüoption angezeigt wird, und drücken Sie anschließend die Auswahlstaste.**

Je nach Einstellung können Sie weitere Optionen einstellen, indem Sie den Steuerregler weiter drehen.

## Menü für den Telefonbuchzugriff

### Access To (Zugriff auf)

Damit können Sie auswählen, ob auf das Telefonbuch im Speicher „Local“ oder „SIM“ des Mobiltelefons zugegriffen wird.

– „Local“: Auf die Telefonbuchdaten im internen Speicher des Mobiltelefons wird zugegriffen.

– „SIM“: Auf die Telefonbuchdaten auf einer SIM-Karte wird zugegriffen.

### PB Browse (Telefonbuch durchsuchen)

Zum Durchsuchen des Telefonbuchs eines Mobiltelefons nach einer anzurufenden Nummer.

### PB Download\* (Telefonbuch herunterladen)

Zum Herunterladen der Telefonbuchdaten von einem Mobiltelefon (Seite 30).

\* Wenn „Security“ eingestellt ist, erscheint „Security Code“ und die Funktion steht nicht zur Verfügung.

### Hinweis

Lassen Sie das Mobiltelefon in den Bereitschaftsmodus geschaltet.

## Tätigen eines Anrufs über das Telefonbuch eines Mobiltelefons

**1** Wählen Sie durch Drehen des Steuerreglers „PB Browse“ aus und drücken Sie anschließend die Auswahlstaste.

**2** Wählen Sie in der Liste der Anfangsbuchstaben einen Anfangsbuchstaben aus.

**3** Wählen Sie in der Liste der Namen einen Namen aus.

**4** Wählen Sie in der Liste der Telefonnummern eine Nummer aus.

**5** Wählen Sie „Yes“.

---

## Verwenden des Telefonbuchs

### Hinweise zu Telefonbuchdaten

- Von einem Mobiltelefon heruntergeladene Telefonbuchdaten können nicht durch später heruntergeladene Daten überschrieben werden. Bestimmte Daten (Namen usw.) sind danach möglicherweise doppelt vorhanden.
- Telefonbuchdaten können verloren gehen, wenn dieses Gerät beschädigt wird.
- Wenn Sie das Gerät entsorgen, sollten Sie die Telefonbuchdaten unbedingt mit „Initialize“ löschen (Seite 33).
- Im Telefonbuch können bis zu 300 Kontakte gespeichert werden. Wenn Sie versuchen, mehr als 300 Nummern zu speichern, erscheint „Memory Full“.

## Herunterladen von Telefonbuchdaten mithilfe des Telefonbuchzugriffs

Mobiltelefon unterstützt PBAP, nur Freisprechverbindung.

**1** Drücken Sie Q (LIST/BROWSE).

**2** Wählen Sie durch Drehen des Steuerreglers „PB Download“ aus und drücken Sie anschließend die Auswahlstaste.

**3** „Downloading...“ wird angezeigt.

**4** Nachdem die Daten heruntergeladen wurden, wird „Complete“ angezeigt.

## Empfangen von Telefonbuchdaten von einem Mobiltelefon

**1** Drücken Sie (Freisprechen).

**2** Wählen Sie durch Drehen des Steuerreglers „Receive PB“ aus und drücken Sie anschließend die Auswahlstaste. „Waiting...“ wird angezeigt.

**3** Senden Sie vom Mobiltelefon aus die Telefonbuchdaten. „Data Receiving...“ erscheint, während die Telefonbuchdaten empfangen werden. Nachdem die Daten empfangen wurden, wird „Complete“ angezeigt.



### **Hinweise**

- *Trennen Sie alle Mobiltelefone bzw. Audiogeräte von diesem Gerät, bevor Sie den Empfang von Telefonbuchdaten starten.*
- *Abbrechen können Sie die Telefonbuchübertragung ausschließlich über das Mobiltelefon.*

### **Speichern von Nummern aus der Liste der letzten Anrufe**

- 1 Drücken Sie  (Freisprechen).
- 2 Wählen Sie durch Drehen des Steuerreglers „Recent Call“ aus und drücken Sie anschließend die Auswahlstaste.
- 3 Wählen Sie aus der Liste der letzten Anrufe einen Namen und eine Nummer aus.
- 4 Wählen Sie „Save to PB“.
- 5 Geben Sie einen Namen ein.  
Bis zu 40 Zeichen können für diesen Namen eingegeben werden.

### **So rufen Sie das Telefonbuch auf**

#### **Phonebook Access:**

Der Zugriff auf das Telefonbuch steht möglicherweise nicht bei allen Mobiltelefonen zur Verfügung.

- 1 Drücken Sie Q (LIST/BROWSE).
- 2 Wählen Sie durch Drehen des Steuerreglers „PB Browse“ aus und drücken Sie anschließend die Auswahlstaste.  
Während auf das Telefonbuch zugegriffen wird, wird „Listing...“ angezeigt.

#### **Telefonbuch in diesem Gerät:**

- 1 Drücken Sie  (Freisprechen).
- 2 Wählen Sie durch Drehen des Steuerreglers „Phonebook“ aus und drücken Sie anschließend die Auswahlstaste.

### **Speichern einzelner Nummern mithilfe des Telefonbuchzugriffs**

- 1 Rufen Sie ein Telefonbuch auf (Seite 31).
- 2 Wählen Sie den gewünschten Kontakt aus.
- 3 Wählen Sie „Save to Phonebook“.
- 4 Wählen Sie „Yes“.

### **Löschen von Kontakten aus dem Telefonbuch dieses Geräts**

Diese Funktion können Sie nur im Menü CALL auswählen.

- 1 Rufen Sie ein Telefonbuch auf (Seite 31).
- 2 Wählen Sie den zu löschenden Namen aus.
- 3 Wählen Sie „Delete Contact“.
- 4 Wählen Sie „Yes“.

Wenn Sie alle Telefonbuchdaten löschen wollen, wählen Sie in Schritt 1 die Option „Delete All“. Vergewissern Sie sich nach dem Löschen, dass alle Telefonbuchdaten ordnungsgemäß gelöscht wurden.

### **Ändern eines Namens im Telefonbuch**

Diese Funktion können Sie nur im Menü CALL auswählen.

- 1 Rufen Sie ein Telefonbuch auf (Seite 31).
- 2 Wählen Sie den zu ändernden Namen aus.
- 3 Wählen Sie „Edit Name“.
- 4 Bearbeiten Sie den Namen.  
Bis zu 40 Zeichen können für diesen Namen eingegeben werden.

#### **Tipp**

*Wenn Sie eine Telefonnummer ändern wollen, müssen Sie eine neue Nummer hinzufügen und die alte dann löschen.*

---

### **Verwenden der Kurzwahl**

Sie können eine Telefonnummer aus einem Telefonbuch/der Liste der letzten Anrufe als Kurzwahlnummer speichern.

### **Speichern von Nummern aus einem Telefonbuch als Kurzwahlnummern**

Diese Funktion können Sie nur im Menü CALL auswählen.

- 1 Rufen Sie ein Telefonbuch auf (Seite 31).
- 2 Wählen Sie die zu speichernde Telefonnummer aus und wählen Sie dann „Preset Memory“.
- 3 Wählen Sie die Speichernummer (P1 – P6) für die Kurzwahl aus.

### **Speichern von Nummern aus der Liste der letzten Anrufe als Kurzwahlnummern**

- 1 Drücken Sie  (Freisprechen).
- 2 Wählen Sie durch Drehen des Steuerreglers „Recent Call“ aus und drücken Sie anschließend die Auswahlstaste.
- 3 Wählen Sie den Namen oder die Telefonnummer, der bzw. die gespeichert werden soll, aus und wählen Sie dann „Preset Memory“.
- 4 Wählen Sie die Speichernummer (P1 – P6) für die Kurzwahl aus.

## Einschalten der Sprachwahl

Sie können an einem mit diesem Gerät verbundenen Mobiltelefon die Sprachwahl einschalten und dann zum Tätigen eines Anrufs den zusammen mit der Telefonnummer gespeicherten Namen des gewünschten Gesprächsteilnehmers laut aussprechen.

- 1 Drücken Sie **(SOURCE)** so oft, bis „Bluetooth Phone“ erscheint.
- 2 Halten Sie **☞** (Freisprechen) gedrückt. Das Mobiltelefon wird in den Sprachwahlmodus geschaltet.
- 3 Sprechen Sie den Namen des gewünschten Gesprächsteilnehmers laut aus. Die entsprechende Telefonnummer wird angewählt.

### Hinweise

- Überprüfen Sie vorab, ob eine Verbindung zwischen diesem Gerät und dem Mobiltelefon besteht.
- Speichern Sie vorab den Namen zusammen mit der Telefonnummer im Mobiltelefon.
- In manchen Fällen funktioniert die Sprachwahl nicht, auch wenn Sie sie an einem mit diesem Gerät verbundenen Mobiltelefon eingeschaltet haben.
- Aufgrund von Motorengeräuschen und anderen Nebengeräuschen wird der von Ihnen laut ausgesprochene Name möglicherweise nicht erkannt. Verringern Sie Nebengeräusche so weit wie möglich, um eine gute Erkennung zu gewährleisten.
- Je nachdem, wie gut die Spracherkennungsfunktion des Mobiltelefons ist, funktioniert die Sprachwahl in manchen Fällen möglicherweise nicht. Näheres dazu finden Sie auf der Support-Website.
- Verwenden Sie die Sprachwahl am Mobiltelefon nicht, solange eine Freisprechverbindung besteht.

### Tipps

- Sprechen Sie den Namen genauso aus, wie Sie ihn beim Speichern gesprochen haben.
- Sie können im Fahrzeug über dieses Gerät Namen speichern, wenn als Tonquelle „Bluetooth Phone“ ausgewählt ist.

## Musik-Streaming

### Wiedergeben von Musik von einem Audiogerät

Sie können mit diesem Gerät Musik von einem Audiogerät wiedergeben lassen, wenn das Audiogerät das Bluetooth-Profil A2DP (Advanced Audio Distribution Profile) unterstützt.

- 1 Stellen Sie eine Verbindung zwischen diesem Gerät und dem Bluetooth-Audiogerät her (Seite 27).  
„“ wird während der Verbindung angezeigt.

- 2 Drehen Sie die Lautstärke an diesem Gerät herunter.

- 3 Drücken Sie **(SOURCE)** so oft, bis „Bluetooth Audio“ erscheint.

- 4 Starten Sie am Audiogerät die Wiedergabe.

- 5 Stellen Sie die Lautstärke an diesem Gerät ein.

### Einstellen des Lautstärkepegels

Unterschiede im Lautstärkepegel zwischen diesem Gerät und dem Bluetooth-Audiogerät können korrigiert werden.

- 1 Starten Sie die Wiedergabe am Bluetooth-Audiogerät mit gemäßigter Lautstärke.
- 2 Stellen Sie die gewohnte Hörlautstärke an diesem Gerät ein.
- 3 Drücken Sie die Auswahltaste.
- 4 Wählen Sie durch Drehen des Steuerreglers „Bluetooth Audio Level“ aus und drücken Sie anschließend die Auswahltaste.
- 5 Stellen Sie durch Drehen des Steuerreglers den Eingangspegel ein („+18dB“ – „0dB“ – „-8dB“).

### Steuern eines Audiogeräts mit diesem Gerät

Sie können die folgenden Funktionen an diesem Gerät ausführen, wenn das Audiogerät das Bluetooth-Profil AVRCP (Audio Video Remote Control Profile) unterstützt. Das Vorgehen hängt vom Audiogerät ab.

Funktion	Taste
Wiedergabe	<b>(6)</b> (PAUSE)*1 an diesem Gerät
Unterbrechen der Wiedergabe (Pause)	<b>(6)</b> (PAUSE)*1 an diesem Gerät
Überspringen von Titeln	<b>(SEEK)</b> -/+ ( <b>◀◀/▶▶</b> ) [pro Titel einmal drücken]
Vorwärts-/Rückwärtssuchen	<b>(SEEK)</b> -/+ ( <b>◀◀/▶▶</b> ) (gedrückt halten)
Repeat Play	<b>(1)</b> (REP) an diesem Gerät*2
Shuffle Play	<b>(2)</b> (SHUF) an diesem Gerät*2
Überspringen von Alben	<b>(3)/(4)</b> (ALBUM -/+)

\*1 Bei manchen Geräten muss die Taste zweimal gedrückt werden.

\*2 Drücken Sie die Taste so oft, bis die gewünschte Einstellung angezeigt wird.

Andere als die oben genannten Funktionen müssen am Audiogerät ausgeführt werden.

#### Hinweise

- Je nach Audiogerät werden Informationen wie Name, Titelnummer/Spieldauer, Wiedergabestatus usw. möglicherweise nicht an diesem Gerät angezeigt. Die Informationen werden nur während der Bluetooth-Audiowiedergabe angezeigt.
- Auch wenn die Tonquelle an diesem Gerät gewechselt wird, stoppt die Wiedergabe am Audiogerät nicht.

#### Tipp

Sie können ein Mobiltelefon, das A2DP (Advanced Audio Distribution Profile) unterstützt, als Audiogerät anschließen und auf diese Weise Musik hören.

## Weitere Einstellungen

### Initialisieren der Bluetooth-Einstellungen

Sie können alle Bluetooth-Einstellungen an diesem Gerät initialisieren.

#### 1 Drücken Sie **(BT)**.

Das Bluetooth-Einstellmenü erscheint.

#### 2 Wählen Sie durch Drehen des Steuerreglers „Initialize“ aus und drücken Sie anschließend die Auswahl-taste.

Eine Bestätigung wird angezeigt.

#### 3 Wählen Sie „Yes“.

Beim Initialisieren der Bluetooth-Einstellungen wird „Initializing...“ angezeigt.

#### Hinweis

Wenn Sie das Gerät entsorgen, sollten Sie die Telefonbuchdaten unbedingt mit „Initialize“ löschen.

## Weitere Funktionen

### Ändern der Klangeinstellungen

#### Einstellen der Klangeigenschaften

##### 1 Drücken Sie die Auswahl-taste.

##### 2 Drehen Sie den Steuerregler, bis die gewünschte Menüoption angezeigt wird, und drücken Sie anschließend die Auswahl-taste.

Je nach Einstellung können Sie weitere Optionen einstellen, indem Sie den Steuerregler weiter drehen.

##### 3 Wählen Sie durch Drehen des Steuerreglers die Einstellung aus und drücken Sie anschließend die Auswahl-taste.

##### 4 Drücken Sie **↶ (BACK)**.

Die Einstellung ist damit abgeschlossen und im Display erscheint wieder die Anzeige für den normalen Wiedergabemodus bzw. Empfangsmodus.

Sie können folgende Optionen einstellen:

#### **EQ3 Parametric Preset** (Voreinstellungen für parametrischen 3-Band-Equalizer)

Hier können Sie für 7 Musiktypen eine geeignete Equalizer-Kurve auswählen.

#### **EQ3 Parametric Tune\*1**

(Benutzereinstellungen für parametrischen 3-Band-Equalizer)

Hier können Sie individuelle Einstellungen vornehmen.

#### **Subwoofer Tune & LPF** (Einstellungen für Tiefsttonlautsprecher und LPF)

##### **Phase**

Wählen Sie hier die Phase aus (nur bei aktiviertem LPF wirksam): „Normal“, „Reverse“.

##### **FREQ**

Stellen Sie hier die Grenzfrequenz des Tiefsttonlautsprechers ein: „80Hz“, „100Hz“, „120Hz“, „140Hz“, „160Hz“, „OFF“.

##### **Level**

Stellen Sie hier die Lautstärke des Tiefsttonlautsprechers ein: „+10dB“ – „0dB“ – „-10dB“ („-∞“ wird bei der leisesten Einstellung angezeigt.)

Fortsetzung auf der nächsten Seite →

**HPF & Speaker Select** (Hochpassfilter und Lautsprecherwahl)

**Speaker**

Wählen Sie hier die Lautsprecher aus: „All“, „Front“ oder „Rear“.

**FREQ**

Wählen Sie hier die Grenzfrequenz aus: „OFF“, „80Hz“, „100Hz“, „120Hz“, „140Hz“, „160Hz“.

**DSO** (Dynamische Klangraumverbesserung)

Erzeugt eine bessere Raumklangwirkung.

Wählen Sie hier den DSO-Modus aus: „1“, „2“, „3“ oder „off“. Je höher die Zahl, desto stärker ist die Wirkung.

**Fader & Balance**

**Fader**

Stellen Sie hier die relative Lautstärke ein: „Front:15“ – „Center“ – „Rear:15“.

**Balance**

Stellen Sie hier die Balance ein: „Right:15“ – „Center“ – „Left:15“.

**AUX Level\***<sup>2</sup> (AUX-Pegel)

Stellen Sie hier die Lautstärke der einzelnen angeschlossenen Zusatzgeräte ein: „+18 dB“ – „0 dB“ – „-8 dB“.

Wenn Sie die Einstellung hier vornehmen, brauchen Sie die Lautstärke der einzelnen Tonquellen nicht mehr einzustellen.

**Bluetooth Audio Level\***<sup>3</sup> (Bluetooth-Audio-Pegel)

Stellen Sie hier die Lautstärke der einzelnen angeschlossenen Bluetooth-Audiogeräte ein: „+18dB“ – „0dB“ – „-8dB“.

Wenn Sie die Einstellung hier vornehmen, brauchen Sie die Lautstärke der einzelnen Tonquellen nicht mehr einzustellen.

\*1 Wird nicht angezeigt, wenn „EQ3 Parametric Preset“ auf „off“ gesetzt ist.

\*2 Wenn die AUX-Tonquelle aktiviert ist.

\*3 Wenn die Bluetooth-Audio-Tonquelle aktiviert ist.

**Individuelles Einstellen der Equalizer-Kurve — EQ3 Parametric Tune**

Mit „Custom“ unter „EQ3 Parametric Preset“ können Sie Ihre individuellen Equalizer-Einstellungen vornehmen.

Wählen Sie „Custom“ unter „EQ3 Parametric Preset“.

**1 Wählen Sie eine Tonquelle aus und drücken Sie dann die Auswahlaste.**

**2 Wählen Sie durch Drehen des Steuerreglers „EQ3 Parametric Tune“ aus und drücken Sie anschließend den Steuerregler.**

**3 Stellen Sie die Equalizer-Kurve ein.**

Sie können die Equalizer-Mittelfrequenz, die Lautstärke und die Bandbreite in den Frequenzbereichen „Low“, „Mid“ und „Hi“ einstellen.

**1 Drehen Sie den Steuerregler, bis die gewünschte Menüoption angezeigt wird, und drücken Sie anschließend die Auswahlaste.**

**2 Wählen Sie durch Drehen des Steuerreglers die Einstellung aus und drücken Sie anschließend die Auswahlaste.**

**Auswählbare Frequenz in den einzelnen Bereichen:**

Low: 60 Hz oder 100 Hz

Mid: 500 Hz oder 1,0 kHz

Hi: 10,0 kHz oder 12,5 kHz

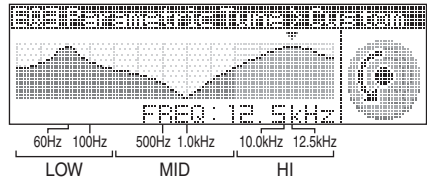

**Einstellbare Lautstärke: „+10 dB“ – „0 dB“ – „-10 dB“.**

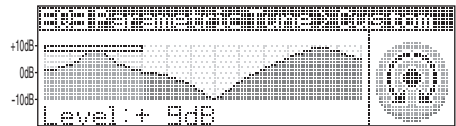

**Auswählbare Einstellungen für „Q“ in den einzelnen Bereichen:**

Low: „0.5“, „1.0“, „1.5“ oder „2.0“

Mid: „0.75“, „1.0“, „1.25“ oder „1.5“

Hi: „0.75“ oder „1.25“

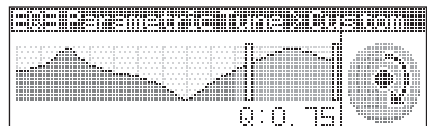

Mit dieser Funktion können Sie „Q“ (die Breite des betroffenen Frequenzbereichs) auswählen.

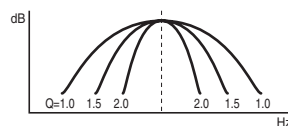

Stellen Sie wie in Schritt 1 bis 2 erläutert die übrigen Frequenzbereiche ein.

#### 4 Drücken Sie ↵ (BACK) zweimal.

Die Einstellung ist damit abgeschlossen und im Display erscheint wieder die Anzeige für den normalen Wiedergabemodus bzw. Empfangsmodus.

Wenn Sie die werkseitig eingestellte Equalizer-Kurve wiederherstellen wollen, wählen Sie in Schritt 3 die Option „Initialize“ und „Yes“.

#### **Tip**

Andere Equalizer-Typen lassen sich ebenfalls einstellen.

## Einstellen von Konfigurationsoptionen — SET

#### 1 Halten Sie die Auswahlstaste gedrückt.

Die Einstellanzeige erscheint.

#### 2 Drehen Sie den Steuerregler, bis die gewünschte Menüoption angezeigt wird, und drücken Sie anschließend die Auswahlstaste.

#### 3 Wählen Sie durch Drehen des Steuerreglers die Einstellung aus und drücken Sie anschließend die Auswahlstaste.

Die Einstellung ist damit abgeschlossen.

#### 4 Drücken Sie ↵ (BACK).

Im Display erscheint wieder die Anzeige für den normalen Wiedergabe-/Empfangsmodus.

#### **Hinweise**

- Die angezeigten Optionen unterscheiden sich je nach Tonquelle und Einstellung.
- Kann nicht angezeigt werden, wenn als Tonquelle „Bluetooth Phone“ ausgewählt ist.

Folgende Optionen können eingestellt werden (Einzelheiten finden Sie jeweils auf den angegebenen Seiten):

### **Setup (Konfiguration)**

---

**Clock Adjust** (Uhr einstellen) (Seite 8)

---

**CT** (Uhrzeit) (Seite 16, 18)

---

**Beep** (Signalton)

Zum Einstellen des Signaltons: „on“, „off“.

---

**RM** (Joystick)

Zum Ändern der Drehrichtung der Regler am Joystick.

- „NORM“: Die werkseitig eingestellte Drehrichtung des Joysticks wird beibehalten.
- „REV“: Wenn Sie den Joystick auf der rechten Seite der Lenksäule anbringen.

---

**AUX Audio**\*1 (AUX-Tonquelle)

Zum Einstellen der AUX-Tonquellenanzeige: „on“, „off“ (Seite 36).

---

**Auto Off** (Abschaltautomatik)

Das Gerät kann nach dem Ausschalten nach einer voreingestellten Zeit automatisch vollständig abgeschaltet werden: „NO“, „30sec“ (Sekunden), „30min“ (Minuten), „60min“ (Minuten).

### **Display (Anzeige)**

---

**Demo** (Demo-Modus)

Zum Einstellen des Demo-Modus: „on“, „off“.

---

**Image** (Bild)

Zum Einstellen verschiedener Anzegebilder.

- „Movie“: Ein Film wird angezeigt.
- „SA 1 – 3, All“: Der Spektrumanalysator wird angezeigt.
- „Wall.P 1 – 3, All“: Ein Hintergrundbild wird angezeigt.
- „off“: Es wird kein Bild angezeigt.
- „All“: Alle Bilder werden angezeigt.

---

**Information**

Zum Anzeigen von Informationen (je nach Tonquelle usw.): „on“, „off“.

---

**Dimmer**

Zum Wechseln der Helligkeit im Display.

- „Auto“: Das Display wird dunkler, wenn Sie die Beleuchtung einschalten. (Steht nur zur Verfügung, wenn die Steuerleitung für die Beleuchtung angeschlossen ist.)
- „on“: Das Display wird dunkler.
- „off“: Der Dimmer wird deaktiviert.

---

**Auto Scroll** (automatischer Bildlauf)

Zum Einstellen des automatischen Bildlaufs für lange Informationen: „on“, „off“.

Fortsetzung auf der nächsten Seite →

## Play Mode (Wiedergabemodus)

### Local (Lokaler Suchmodus)

- „on“: Nur Sender mit starken Signalen werden eingestellt.
- „off“: Normaler Empfang beim Einstellen von Sendern.

### Mono\*2 (Monauraler Modus)

Zum Verbessern des UKW-Empfangs durch Auswahl des monauralen Empfangsmodus: „on“, „off“.

### Regional\*2 (Seite 17)

### Zappin Time\*3 (Zappin-Dauer)

Zum Einstellen der Wiedergabedauer für die Funktion ZAPPIN.

- „1“ (etwa 6 Sekunden), „2“ (etwa 9 Sekunden), „3“ (etwa 30 Sekunden).

### BTM (Speicherbelegungsautomatik) (Seite 15)

\*1 Bei ausgeschaltetem Gerät.

\*2 Wenn ein UKW-Sender empfangen wird.

\*3 Wenn die CD-/USB-Tonquelle aktiviert ist.

## Verwenden gesondert erhältlichlicher Geräte

### Zusätzliche Audiogeräte

Wenn Sie ein gesondert erhältliches tragbares Audiogerät an die AUX-Eingangsbuchse (Stereominibuchse) am Gerät anschließen und dann einfach die Tonquelle auswählen, können Sie den Ton über die Lautsprecher des Fahrzeugs wiedergeben lassen. Unterschiede im Lautstärkepegel zwischen diesem Gerät und dem tragbaren Audiogerät können korrigiert werden. Gehen Sie wie im Folgenden erläutert vor:

### Anschließen eines tragbaren Audiogeräts

- 1 Schalten Sie das tragbare Audiogerät aus.
- 2 Drehen Sie die Lautstärke an diesem Gerät herunter.

- 3 Schließen Sie das Audiogerät an dieses Gerät an.

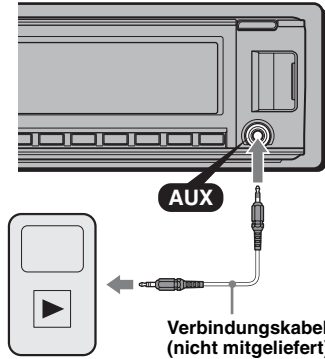

\* Verwenden Sie unbedingt einen geraden Stecker.

### Einstellen des Lautstärkepegels

Stellen Sie unbedingt vor der Wiedergabe die Lautstärke der einzelnen angeschlossenen Audiogeräte ein.

- 1 Drehen Sie die Lautstärke an diesem Gerät herunter.
- 2 Drücken Sie **(SOURCE)** so oft, bis „AUX“ erscheint.
- 3 Starten Sie die Wiedergabe am tragbaren Audiogerät mit gemäßigter Lautstärke.
- 4 Stellen Sie die gewohnte Hörlautstärke an diesem Gerät ein.
- 5 Stellen Sie den Eingangspegel ein (Seite 34).

### CD-Wechsler

### Auswählen des Wechslers

- 1 Drücken Sie **(SOURCE)** so oft, bis „CD“ erscheint.
- 2 Drücken Sie **(MODE)** so oft, bis der gewünschte Wechsler angezeigt wird.

### Gerätenummer



### CD-Nummer

Die Wiedergabe beginnt.

## Überspringen von Alben und CDs

- 1 Drücken Sie während der Wiedergabe  
 (3)/(4) (ALBUM -/+).

Zum Überspringen	Drücken Sie (3)/(4) (ALBUM -/+)
eines Albums	und lassen Sie die Taste nach einem Moment los.
mehrerer Alben hintereinander	innerhalb von 2 Sekunden nach dem Loslassen erneut.
von CDs	und wiederholen Sie dies mehrmals.
mehrerer CDs hintereinander	und drücken Sie die Taste innerhalb von 2 Sekunden erneut und halten Sie sie dann gedrückt.

## Repeat und Shuffle Play

- 1 Drücken Sie während der Wiedergabe  
 (1) (REP) oder (2) (SHUF) so oft, bis die gewünschte Einstellung im Display erscheint.

Einstellung	Funktion
<b>Repeat Disc</b>	Wiederholte Wiedergabe einer CD.
<b>Shuffle Changer</b>	Wiedergabe der Titel im Wechsler in willkürlicher Reihenfolge.

Wenn Sie wieder in den normalen Wiedergabemodus schalten möchten, wählen Sie „Repeat off“ oder „Shuffle off“.

## Joystick RM-X4S

### Anbringen des Aufklebers

Bringen Sie den Aufkleber je nach Montage des Joysticks an.

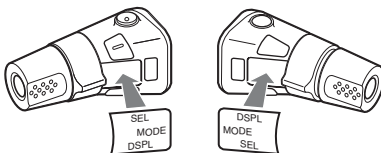

## Lage und Funktion der Bedienelemente

Die entsprechenden Tasten auf dem Joystick haben dieselbe Funktion wie die Tasten an diesem Gerät.

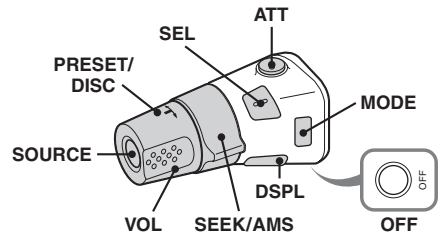

Bei folgenden Reglern auf dem Joystick müssen Sie anders als mit dem Gerät vorgehen.

- **Taste ATT (Dämpfen des Tons)**  
 Dämpfen des Tons. Zum Beenden der Funktion drücken Sie die Taste erneut.
- **Regler PRESET/DISC**  
**CD/USB:** Entspricht den Tasten (3)/(4) (ALBUM -/+) am Gerät (drücken und drehen).  
**Radio:** Einstellen gespeicherter Sender (drücken und drehen).
- **Lautstärkeregler VOL**  
 Entspricht dem Steuerregler am Gerät (drehen).
- **Regler SEEK/AMS**  
 Entspricht (SEEK) +/- am Gerät (drehen oder drehen und gedreht halten).
- **Taste DSPL (Anzeige)**  
 Wechseln der Informationen im Display.

## Wechseln der Drehrichtung

Die Drehrichtung der Regler ist werkseitig wie in der folgenden Abbildung zu sehen eingestellt.

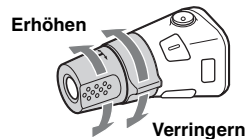

Wenn Sie den Joystick rechts von der Lenksäule anbringen, können Sie die Drehrichtung der Regler ändern.

- 1 Drücken Sie den Regler VOL nach innen und halten Sie (SEL) gedrückt.

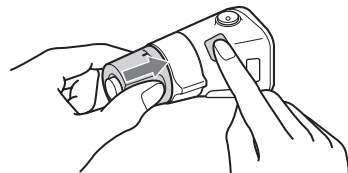

## Weitere Informationen

### Sicherheitsmaßnahmen

- Lassen Sie das Gerät vor dem Betrieb abkühlen, wenn das Auto in direkter Sonne geparkt war.
- Die Motorantenne wird automatisch ausgefahren.

### Feuchtigkeitskondensation

Sollte sich im Inneren des Geräts Feuchtigkeit niederschlagen, nehmen Sie die CD heraus und warten Sie etwa eine Stunde, bis sie verdunstet ist. Andernfalls funktioniert das Gerät nicht einwandfrei.

### So bewahren Sie die hohe Tonqualität

Achten Sie darauf, dass keine Flüssigkeiten auf das Gerät oder die CDs gelangen.

### Hinweise zu CDs

- Setzen Sie CDs weder direktem Sonnenlicht noch Wärmequellen wie zum Beispiel Warmluftauslässen aus. Lassen Sie sie auch nicht in einem in der Sonne geparkten Auto liegen.
- Reinigen Sie CDs vor dem Abspielen mit einem Reinigungstuch. Wischen Sie dabei von der Mitte nach außen. Verwenden Sie keine Lösungsmittel wie Benzin oder Verdüner und keine handelsüblichen Reinigungsmittel.
- Dieses Gerät ist auf die Wiedergabe von CDs ausgelegt, die dem Compact Disc-Standard (CD) entsprechen. DualDiscs und manche Musik-CDs mit Urheberrechtsschutzcodierung entsprechen nicht dem Compact Disc-Standard (CD) und können daher mit diesem Gerät nicht wiedergegeben werden.
- **Auf diesem Gerät NICHT abspielbare CDs**
  - CDs mit Etiketten, Aufklebern oder aufgeklebtem Band oder Papier. Wenn Sie solche CDs verwenden, kann es zu einer Fehlfunktion kommen oder die CD kann beschädigt werden.
  - CDs mit außergewöhnlichen Formen (z. B. herzförmige, quadratische oder sternförmige CDs). Falls Sie es doch versuchen, kann das Gerät beschädigt werden.
  - 8-cm-CDs



### Hinweise zu CD-Rs/CD-RWs

- Höchstzahl an: (nur CD-Rs/CD-RWs)
  - Ordnern (Alben): 150 (einschließlich Stammordner)
  - Dateien (Titeln) und Ordnern: 300 (gegebenenfalls weniger als 300, wenn die Ordner-/Dateinamen viele Zeichen enthalten)

- Anzeigbaren Zeichen für einen Ordner-/Dateinamen: 32 (Joliet)/64 (Romeo)
- Wenn eine Multisession-CD mit einer CD-DA-Session beginnt, wird sie als CD-DA erkannt und andere Sessions werden nicht wiedergegeben.
- **Auf diesem Gerät NICHT abspielbare CDs**
  - CD-Rs/CD-RWs mit schlechter Aufnahmequalität.
  - CD-Rs/CD-RWs, die mit einem inkompatiblen Aufnahmegerät bespielt wurden.
  - CD-Rs/CD-RWs, die nicht richtig abgeschlossen wurden.
  - CD-Rs/CD-RWs, die nicht im Musik-CD-Format oder im MP3-Format (ISO9660 Stufe 1/Stufe 2, Joliet/Romeo oder Multisession) bespielt wurden.

### Wiedergabereihenfolge von MP3-/WMA-/AAC-Dateien

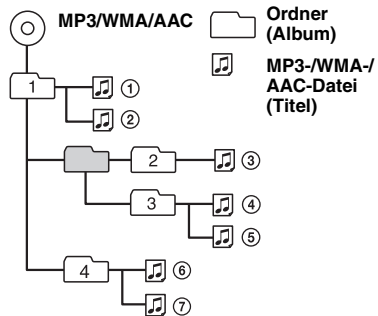

### Der iPod

- An dieses Gerät können folgende iPod-Modelle angeschlossen werden. Aktualisieren Sie Ihren iPod vor dem Gebrauch anhand der neuesten Software.
  - iPod touch
  - iPod classic
  - iPod mit Videofunktion\*
  - iPod nano (3. Generation)
  - iPod nano (2. Generation)
  - iPod nano (1. Generation)\*
  - iPhone und iPhone 3G
- \* *Die direkte Steuerung steht bei einem iPod nano (1. Generation) oder iPod mit Videofunktion nicht zur Verfügung.*
- „Made for iPod“ bedeutet, dass elektronisches Zubehör speziell für den Anschluss an einen iPod konzipiert und vom Entwickler entsprechend der Leistungsstandards von Apple getestet wurde.
- „Works with iPhone“ bedeutet, dass elektronisches Zubehör speziell für den Anschluss an ein iPhone konzipiert und vom Entwickler entsprechend der Leistungsstandards von Apple getestet wurde.



- Apple übernimmt keine Garantie für die Funktionsfähigkeit dieses Geräts bzw. die Einhaltung von Sicherheitsstandards.

## Informationen zur Bluetooth-Kommunikation

### Was ist die Bluetooth-Technologie?

- Die Bluetooth-Funktechnologie ermöglicht eine drahtlose Datenkommunikation über kurze Strecken zwischen digitalen Geräten, wie z. B. Mobiltelefonen und Headsets. Die Reichweite der Bluetooth-Funktechnologie beträgt ca. 10 m. In der Regel wird eine Verbindung zwischen zwei Geräten hergestellt, manche Geräte können aber auch gleichzeitig mit mehreren Geräten verbunden werden.
- Für die Verbindung ist kein Kabel erforderlich, da es sich bei Bluetooth um eine Funktechnologie handelt. Außerdem müssen die Geräte nicht aufeinander weisen, wie z. B. bei der Infrarottechnologie. Sie können ein solches Gerät beispielsweise auch in einer Tasche verwenden.
- Die Bluetooth-Technologie ist ein internationaler Standard, der von Millionen von Unternehmen auf der ganzen Welt unterstützt und von zahlreichen Unternehmen weltweit eingesetzt wird.

### Bluetooth-Kommunikation

- Die Reichweite der Bluetooth-Funktechnologie beträgt ca. 10 m.  
Die maximale Kommunikationsreichweite kann je nach Hindernissen (Personen, Metall, Wände usw.) oder elektromagnetischer Umgebung variieren.
- Die folgenden Bedingungen können die Empfindlichkeit der Bluetooth-Kommunikation beeinträchtigen.
  - Zwischen diesem Gerät und dem Bluetooth-Gerät befindet sich ein Hindernis, wie z. B. Personen, Metall oder eine Wand.
  - Ein Gerät mit 2,4-GHz-Frequenz, wie z. B. ein WLAN-Gerät, ein schnurloses Telefon oder ein Mikrowellenherd, wird in der Nähe dieses Geräts verwendet.
- Da Bluetooth-Geräte und WLANs (IEEE802.11b/g) mit derselben Frequenz arbeiten, kann es zu Interferenzen im Mikrowellenbereich kommen. Daher kann sich die Kommunikationsgeschwindigkeit verringern oder Rauschen und Störungen usw. auftreten, wenn dieses Gerät in der Nähe eines WLAN-Geräts verwendet wird. Gehen Sie in einem solchen Fall folgendermaßen vor.
  - Verwenden Sie dieses Gerät in einem Abstand von mindestens 10 m vom WLAN-Gerät.
  - Wenn dieses Gerät innerhalb von 10 m Entfernung von einem WLAN-Gerät verwendet wird, schalten Sie das WLAN-Gerät aus.
  - Stellen Sie dieses Gerät und das Bluetooth-Gerät möglichst nahe beieinander auf.

- Von einem Bluetooth-Gerät ausgehende Mikrowellen können den Betrieb von medizinischen Geräten beeinflussen. Schalten Sie dieses Gerät und andere Bluetooth-Geräte an folgenden Orten aus. Andernfalls besteht Unfallgefahr.
  - An Orten mit entzündlichen Gasen, in einem Krankenhaus, Zug, Flugzeug oder an einer Tankstelle.
  - In der Nähe von automatischen Türen oder Feuermeldern.
- Dieses Gerät unterstützt dem Bluetooth-Standard entsprechende Sicherheitsfunktionen, um die Verbindungssicherheit bei Bluetooth-Funkverbindungen zu gewährleisten. Je nach Einstellung bieten diese jedoch möglicherweise keinen ausreichenden Schutz. Seien Sie bei der Kommunikation mit Bluetooth-Funktechnologie also vorsichtig.
- Für Sicherheitslücken bei der Übertragung von Informationen während der Bluetooth-Kommunikation kann keine Haftung übernommen werden.
- Eine Verbindung mit allen Bluetooth-Geräten kann nicht garantiert werden.
  - Für die Authentifizierung benötigen Sie ein Gerät mit Bluetooth-Funktion, das dem von Bluetooth SIG spezifizierten Bluetooth-Standard entspricht.
  - Auch bei Geräten, die dem oben erwähnten Bluetooth-Standard entsprechen, kann es vorkommen, dass je nach Funktionen oder Spezifikationen der Geräte keine Verbindung hergestellt werden kann oder sie nicht einwandfrei funktionieren.
  - Wenn Sie freihändig telefonieren, kann je nach Gerät oder Kommunikationsumgebung Störgeräusche zu hören sein.
- Je nach dem Gerät, zu dem eine Verbindung hergestellt werden soll, kann es eine Weile dauern, bis die Kommunikation startet.

### Sonstiges

- Je nach dem Zustand der Radiowellen und dem Ort, an dem die Geräte verwendet werden, funktioniert das Bluetooth-Gerät u. U. nicht mit Mobiltelefonen.
- Wenn Sie sich nach dem Verwenden des Bluetooth-Geräts nicht wohl fühlen, verwenden Sie das Bluetooth-Gerät auf keinen Fall weiter. Sollte das Problem bestehen bleiben, wenden Sie sich an Ihren Sony-Händler.

Sollten an Ihrem Gerät Probleme auftreten oder sollten Sie Fragen haben, auf die in dieser Anleitung nicht eingegangen wird, wenden Sie sich bitte an Ihren Sony-Händler.

## Austauschen der Lithiumbatterie der Kartenfernbedienung

Unter normalen Bedingungen hält die Batterie etwa 1 Jahr. Die Lebensdauer der Batterie kann je nach Gebrauch des Geräts jedoch auch kürzer sein. Wenn die Batterie schwächer wird, verkürzt sich die Reichweite der Kartenfernbedienung. Tauschen Sie die Batterie gegen eine neue CR2025-Lithiumbatterie aus. Bei Verwendung einer anderen Batterie besteht Feuer- oder Explosionsgefahr.

Mit der Seite + nach oben

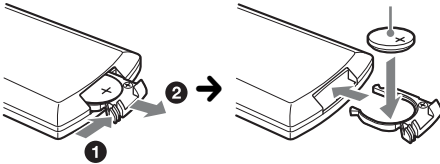

### Hinweise zur Lithiumbatterie

- Bewahren Sie die Lithiumbatterie außerhalb der Reichweite von Kindern auf. Sollte eine Lithiumbatterie verschluckt werden, ist umgehend ein Arzt aufzusuchen.
- Wischen Sie die Batterie mit einem trockenen Tuch ab, um einen guten Kontakt zwischen den Batteriepolen und -anschlüssen sicherzustellen.
- Achten Sie beim Einlegen der Batterie auf die richtige Polarität.
- Halten Sie die Batterie nicht mit einer Metallpinzette. Dies könnte zu einem Kurzschluss führen.

### VORSICHT

Die Batterie kann bei falscher Handhabung explodieren!

Auf keinen Fall darf sie aufgeladen, auseinandergenommen oder ins Feuer geworfen werden.

Entsorgungshinweis: Bitte werfen Sie nur entladene Batterien in die Sammelboxen beim Handel oder den Kommunen. Entladen sind Batterien in der Regel dann, wenn das Gerät abschaltet und „Batterie leer“ signalisiert oder nach längerer Gebrauchsdauer der Batterien nicht mehr einwandfrei funktioniert. Um sicherzugehen, kleben Sie die Batteriepole z. B. mit einem Klebestreifen ab oder geben Sie die Batterien einzeln in einen Plastikbeutel.

## Austauschen der Sicherung

Wenn Sie eine Sicherung austauschen, achten Sie darauf, eine Ersatzsicherung mit dem gleichen Ampere-Wert wie die Originalsicherung zu verwenden. Dieser ist auf der Originalsicherung angegeben. Wenn die Sicherung durchbrennt, überprüfen Sie den Stromanschluss und tauschen die Sicherung aus. Brennt die neue Sicherung ebenfalls durch, kann eine interne Fehlfunktion vorliegen. Wenden Sie sich in einem solchen Fall an Ihren Sony-Händler.

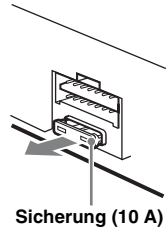

## Reinigen der Anschlüsse

Das Gerät funktioniert möglicherweise nicht ordnungsgemäß, wenn die Anschlüsse zwischen dem Gerät und der Frontplatte verschmutzt sind. Um dies zu vermeiden, nehmen Sie die Frontplatte ab (Seite 8) und reinigen Sie die Anschlüsse mit einem Wattestäbchen. Drücken Sie dabei nicht zu fest auf die Anschlüsse. Andernfalls können sie beschädigt werden.

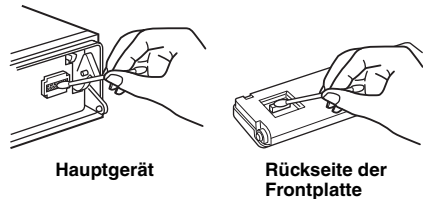

### Hinweise

- Schalten Sie aus Sicherheitsgründen vor dem Reinigen der Anschlüsse die Zündung aus und ziehen Sie den Schlüssel aus dem Zündschloss.
- Berühren Sie die Anschlüsse unter keinen Umständen direkt mit den Händen oder einem Metallgegenstand.

## Ausbauen des Geräts

### 1 Entfernen Sie die Schutzumrandung.

- 1 Nehmen Sie die Frontplatte ab (Seite 8).
- 2 Fassen Sie die Schutzumrandung mit den Fingern an den Seitenkanten und ziehen Sie sie heraus.

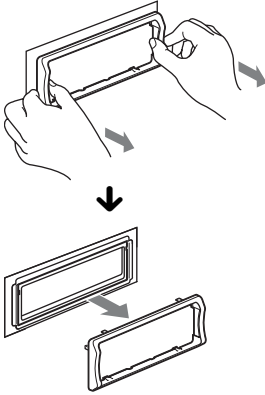

### 2 Nehmen Sie das Gerät heraus.

- 1 Setzen Sie beide Löseschlüssel gleichzeitig so ein, dass sie mit einem Klicken einrasten.

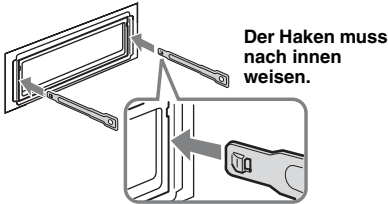

- 2 Ziehen Sie an den Löseschlüsseln, um das Gerät zu lösen.

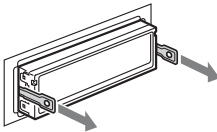

- 3 Ziehen Sie das Gerät aus der Halterung.

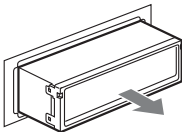

## Technische Daten

### CD-Player

Signal-Rauschabstand: 120 dB  
Frequenzgang: 10 – 20.000 Hz  
Gleichlaufschwankungen: Unterhalb der Messgrenze

### Tuner

#### FM (UKW)

Empfangsbereich: 87,5 – 108,0 MHz  
Antennenanschluss: Anschluss für Außenantenne  
Zwischenfrequenz: 150 kHz  
Nutzbare Empfindlichkeit: 10 dBf  
Trennschärfe: 75 dB bei 400 kHz  
Signal-Rauschabstand: 70 dB (mono)  
Kanaltrennung: 40 dB bei 1 kHz  
Frequenzgang: 20 – 15.000 Hz

#### MW/LW

##### Empfangsbereich:

MW: 531 – 1.602 kHz

LW: 153 – 279 kHz

Antennenanschluss: Anschluss für Außenantenne

Zwischenfrequenz: 25 kHz

Empfindlichkeit: MW: 26 µV, LW: 45 µV

### USB-Player

Schnittstelle: USB (Full-Speed)

Maximale Stromstärke: 500 mA

### Drahtlose Kommunikation

#### Kommunikationssystem:

Bluetooth-Standard Version 2.0 + EDR

#### Sendeleistung:

Bluetooth-Standard Leistungsklasse 2 (max. +4 dBm)

#### Maximale Kommunikationsreichweite:

Sichtlinie ca. 10 m\*1

#### Frequenzbereich:

2,4 GHz Frequenzbereich (2,4000 – 2,4835 GHz)

#### Modulationsverfahren: FHSS

#### Kompatible Bluetooth-Profil\*2:

A2DP (Advanced Audio Distribution Profile)

AVRCP (Audio Video Remote Control Profile) 1.3

HFP (Handsfree Profile) 1.5

PBAP (Phone Book Access Profile)

OPP (Object Push Profile)

\*1 Die tatsächliche Reichweite hängt von verschiedenen Faktoren ab, wie z. B. Hindernissen zwischen Geräten, Magnetfeldern um einen Mikrowellenherd, statischer Elektrizität, Empfangsempfindlichkeit, Leistung der Antenne, Betriebssystem, Softwareanwendung usw.

\*2 Bluetooth-Standardprofile geben den Zweck der Bluetooth-Kommunikation zwischen den Geräten an.

### Endverstärker

Ausgänge: Lautsprecherausgänge (versiegelte Anschlüsse)

Lautsprecherimpedanz: 4 – 8 Ohm

Maximale Ausgangsleistung: 52 W × 4 (an 4 Ohm)

## Allgemeines

### Ausgänge:

- Audioausgänge (vorne/hinten)
- Ausgang für Tiefsttonlautsprecher (mono)
- Motorantennen-Steueranschluss
- Steueranschluss für Endverstärker

### Eingänge:

- Fernbedienungseingang
- Antenneneingang
- Steueranschluss für Stummschaltung beim Telefonieren
- Steueranschluss für Beleuchtung
- BUS-Steureingang
- BUS-Audioeingang
- AUX-Eingangsbuchse (Stereominibuchse)
- USB-Signaleingang
- MIC-Eingang

### Klangregler:

- Bässe:  $\pm 10$  dB bei 60 Hz (XPLOD)
- Mitten:  $\pm 10$  dB bei 1 kHz (XPLOD)
- Höhen:  $\pm 10$  dB bei 10 kHz (XPLOD)

**Betriebsspannung:** 12 V Gleichstrom, Autobatterie (negative Erdung)

**Abmessungen:** ca. 178 × 50 × 182 mm (B/H/T)

**Einbaumaße:** ca. 182 × 53 × 162 mm (B/H/T)

**Gewicht:** ca. 1,3 kg

### Mitgeliefertes Zubehör:

- Kartenfernbedienung: RM-X305
- Montageteile und Anschlusszubehör (1 Satz)
- Mikrofon: XA-MC10

### Sonderzubehör/gesondert erhältliche Geräte:

- Joystick: RM-X4S
- BUS-Kabel (mit einem Cinchkabel geliefert): RC-61 (1 m), RC-62 (2 m)
- CD-Wechsler (6 CDs): CDX-T69
- Signalquellenwähler: XA-C40
- USB-Verbindungskabel für iPod: RC-100IP

Ihr Händler führt unter Umständen nicht alle der oben genannten Zubehörteile. Fragen Sie Ihren Händler nach ausführlichen Informationen.

*Änderungen, die dem technischen Fortschritt dienen, bleiben vorbehalten.*



- In bestimmten Leiterplatten werden keine halogenierten Flammschutzmittel verwendet.
- Im Gehäuse werden keine halogenierten Flammschutzmittel verwendet.
- Papier wird als Verpackungsfüllmaterial verwendet.

## Störungsbehebung

Anhand der folgenden Checkliste können Sie die meisten Probleme, die möglicherweise an Ihrem Gerät auftreten, selbst beheben.

Bevor Sie die folgende Checkliste durchgehen, überprüfen Sie bitte zunächst, ob Sie das Gerät richtig angeschlossen und bedient haben.

Wenn das Problem sich nicht beheben lässt, besuchen Sie folgende Support-Website.

### Support-Website

<http://support.sony-europe.com/>

## Allgemeines

### Das Gerät wird nicht mit Strom versorgt.

- Prüfen Sie die Verbindung oder Sicherung.
- Wenn Sie das Gerät ausschalten und die Anzeige ausgeblendet ist, können Sie es nicht mit der Kartenfernbedienung bedienen.  
→ Schalten Sie das Gerät ein.

### Die Motorantenne wird nicht ausgefahren.

Die Motorantenne hat kein Relaiskästchen.

### Es ist kein Ton zu hören.

- Die Funktion zum Dämpfen des Tons (ATT) oder die Stummschaltfunktion zum Telefonieren (wenn das Schnittstellenkabel eines Autotelefon mit der ATT-Leitung verbunden ist) ist aktiviert.
- Der Fader-Regler „Fader“ ist nicht für ein 2-Lautsprecher-System eingestellt.
- Der CD-Wechsler unterstützt das CD-Format (MP3/WMA/AAC) nicht.  
→ Lassen Sie die CD mit einem MP3-kompatiblen CD-Wechsler von Sony oder mit diesem Gerät wiedergeben.

### Kein Signalton ertönt.

- Der Signalton ist deaktiviert (Seite 35).
- Ein gesondert erhältlicher Endverstärker ist angeschlossen und Sie verwenden nicht den integrierten Verstärker.

### Der Speicherinhalt wurde gelöscht.

- Die Taste RESET wurde gedrückt.  
→ Speichern Sie die Einstellungen erneut.
- Das Stromversorgungskabel wurde gelöst, die Verbindung zur Batterie besteht nicht mehr oder das Kabel bzw. die Batterie ist falsch angeschlossen.

### Gespeicherte Sender und die korrekte Uhrzeit werden gelöscht.

### Die Sicherung ist durchgebrannt. Störgeräusche sind zu hören, wenn der Zündschlüssel gedreht wird.

Die Leitungen sind nicht korrekt an den Stromanschluss für Zubehörgeräte angeschlossen.

---

**Das Gerät wechselt während der Wiedergabe bzw. des Radioempfangs in den Demo-Modus.**

Wenn „Demo on“ eingestellt ist und 5 Minuten lang keine Funktion ausgeführt wird, wechselt das Gerät in den Demo-Modus.

→ Stellen Sie „Demo off“ ein (Seite 35).

---

**Die Anzeige wird ausgeblendet bzw. erscheint nicht im Display.**

- Der Dimmer ist auf „Dimmer on“ eingestellt (Seite 35).
- Die Anzeige wird ausgeblendet, wenn Sie (OFF) gedrückt halten.  
→ Halten Sie (OFF) am Gerät erneut gedrückt, bis die Anzeige eingeblendet wird.
- Die Anschlüsse sind verschmutzt (Seite 40).

---

**Die Abschaltautomatik funktioniert nicht.**

Das Gerät ist eingeschaltet. Die Abschaltautomatik wird nach dem Ausschalten des Geräts aktiviert.

→ Schalten Sie das Gerät aus.

---

**Die DSO-Funktion hat keine Wirkung.**

Je nach dem Innenraum des jeweiligen Fahrzeugs bzw. dem Musiktyp hat die DSO-Funktion möglicherweise nicht die gewünschte Wirkung.

---

**Im Display werden keine Informationen angezeigt.**

→ Stellen Sie „Information on“ ein (Seite 35).

---

**Die Lautstärke lässt sich nicht einstellen.**

Sie haben AUX mit (SOURCE) als Tonquelle ausgewählt, aber es ist kein tragbares Audiogerät angeschlossen.

→ Schließen Sie das tragbare Audiogerät an die AUX-Eingangsbuchse an.

---

**CD-Wiedergabe**

---

**Es lässt sich keine CD einlegen.**

- Es ist bereits eine andere CD eingelegt.
- Die CD wurde mit Gewalt falsch herum oder falsch eingelegt.

---

**Die CD lässt sich nicht abspielen.**

- Die CD ist beschädigt oder verschmutzt.
- Die CD-R/CD-RW ist nicht als Audio-CD konzipiert (Seite 38).

---

**MP3-/WMA-/AAC-Dateien können nicht wiedergegeben werden.**

Die CD ist nicht mit dem MP3-/WMA-/AAC-Format bzw. der Version kompatibel. Einzelheiten zu abspielbaren CDs und den Formaten finden Sie auf der Support-Website.

---

**Es dauert länger, bis die Wiedergabe von MP3-/WMA-/AAC-Dateien beginnt.**

- Bei folgenden CDs dauert es länger, bis die Wiedergabe beginnt:
- CDs mit einer komplizierten Datei-/Ordnerstruktur.
  - Multisession-CDs.
  - CDs, zu denen noch Daten hinzugefügt werden können.

---

**Im Display angezeigte Informationen laufen nicht automatisch durch.**

- Bei CDs mit sehr viel Textinformationen laufen diese im Display möglicherweise nicht durch.
- „Auto Scroll“ ist auf „off“ gesetzt.  
→ Stellen Sie „Auto Scroll on“ ein (Seite 35).
- Halten Sie (DSPL) (SCRL) gedrückt.

---

**Tonsprünge treten auf.**

- Das Gerät ist nicht richtig installiert.  
→ Installieren Sie das Gerät in einem Winkel von unter 45° an einem stabilen Teil des Fahrzeugs.
- Die CD ist beschädigt oder verschmutzt.

---

**Die Funktionstasten funktionieren nicht.**

---

**Die CD lässt sich nicht auswerfen.**

Drücken Sie die Taste RESET (Seite 7).

---

**Radioempfang**

---

**Sender lassen sich nicht empfangen.**

---

**Der Ton ist stark gestört.**

Die Verbindung wurde nicht richtig hergestellt.

→ Schließen Sie eine Motorantennen-Steuerleitung (blau) oder eine Stromversorgungsleitung für Zubehörgeräte (rot) an die Stromversorgungsleitung für den Antennenverstärker des Fahrzeugs an (nur, wenn das Fahrzeug mit einer in der Heck-/Seitenfensterscheibe integrierten FM (UKW)/MW/LW-Antenne ausgestattet ist).

→ Prüfen Sie die Verbindung der Autoantenne.

→ Wenn die Motorantenne nicht automatisch ausgefahren wird, prüfen Sie die Verbindung der Motorantennen-Steuerleitung.

→ Wenn der DSO-Modus aktiviert ist, ist der Ton manchmal gestört.

→ Setzen Sie DSO auf „off“ (Seite 34).

---

**Gespeicherte Sender lassen sich nicht einstellen.**

- Speichern Sie den/die Sender unter der korrekten Frequenz ab.
- Das Sendesignal ist zu schwach.

---

**Der automatische Sendersuchlauf funktioniert nicht.**

- Die Einstellung für den lokalen Suchmodus ist nicht korrekt.  
→ Der automatische Sendersuchlauf stoppt zu oft: Stellen Sie „Local on“ ein (Seite 36).
- Der automatische Sendersuchlauf hält bei keinem Sender an: Stellen Sie „Local off“ ein (Seite 36).
- Das Sendesignal ist zu schwach.  
→ Stellen Sie die Sender manuell ein.

---

**Während des UKW-Empfangs blinkt die Anzeige „ST“.**

- Stellen Sie die Frequenz genau ein.
- Das Sendesignal ist zu schwach.  
→ Stellen Sie „Mono on“ ein (Seite 36).

---

**Eine UKW-Stereosendung ist nur monaural zu hören.**

Das Gerät ist in den monauralen Empfangsmodus geschaltet.

→ Stellen Sie „Mono off“ ein (Seite 36).

## RDS

### Der Sendersuchlauf (SEEK) startet nach ein paar Sekunden Radioempfang.

Der Sender ist kein Verkehrsfunksender (TP) oder die Sendesignale sind zu schwach.

→ Deaktivieren Sie TA (Seite 17).

### Es sind keine Verkehrsdurchsagen zu hören.

- Aktivieren Sie TA (Seite 17).
- Der Sender sendet keine Verkehrsdurchsagen, obwohl es sich um einen Verkehrsfunksender (TP) handelt.  
→ Stellen Sie einen anderen Sender ein.

### Bei der PTY-Funktion wird „-----“ angezeigt.

- Der aktuelle Sender ist kein RDS-Sender.
- Es wurden keine RDS-Daten empfangen.
- Der Sender gibt den Programmtyp nicht an.

## USB-Wiedergabe

### Sie können über einen USB-Hub nichts wiedergeben lassen.

Dieses Gerät kann keine USB-Geräte erkennen, die über einen USB-Hub angeschlossen sind.

### Die Wiedergabe ist nicht möglich.

Das USB-Gerät funktioniert nicht.

→ Schließen Sie das Gerät nochmals an.

### Es dauert länger, bis am USB-Gerät die Wiedergabe beginnt.

Die Dateien auf dem USB-Gerät befinden sich in einer komplizierten Datei-/Ordnerstruktur.

### Ein Signalton ist zu hören.

Das USB-Gerät wurde während der Wiedergabe vom Gerät getrennt.

→ Vor dem Trennen eines USB-Geräts müssen Sie zuerst die Wiedergabe stoppen, um die Daten zu schützen.

### Der Ton setzt aus.

Bei einer hohen Bitrate von über 320 Kbps kommt es möglicherweise zu Tonaussetzern.

## Bluetooth-Funktion

### Das zu verbindende Gerät kann dieses Gerät nicht erkennen.

- Setzen Sie „Signal“ auf „on“ (Seite 24).
- Setzen Sie „Visibility“ auf „Show“ (Seite 24).
- Während eine Verbindung zu einem Bluetooth-Gerät besteht, kann dieses Gerät von einem anderen Gerät nicht erkannt werden. Trennen Sie die aktuelle Verbindung und lassen Sie dann vom anderen Gerät aus nach diesem Gerät suchen. Die Geräteverbindung, die getrennt wurde, lässt sich wieder herstellen, indem Sie das Gerät aus der Liste der registrierten Geräte auswählen.

### Dieses Gerät kann das zu verbindende Gerät nicht erkennen.

Überprüfen Sie die Bluetooth-Einstellung am zu verbindenden Gerät.

### Es kann keine Verbindung hergestellt werden.

- Je nach dem anderen Gerät ist die Suche von diesem Gerät aus unter Umständen nicht möglich.  
→ Suchen Sie vom anderen Gerät aus nach diesem Gerät.
- Je nach dem Status des anderen Geräts ist die Suche von diesem Gerät aus unter Umständen nicht möglich.  
→ Suchen Sie vom anderen Gerät aus nach diesem Gerät.
- Schlagen Sie die Erläuterungen zum Pairing und zum Herstellen einer Verbindung im Handbuch zu dem anderen Gerät usw. nach und führen Sie den Vorgang erneut aus.

### Der Name des erkannten Geräts wird nicht angezeigt.

Je nach dem Status des anderen Geräts wird der Name möglicherweise nicht angezeigt.

### Es ist kein Rufzeichen zu hören.

- Stellen Sie die Lautstärke für „Ring Volume“ ein.
- Je nach dem verbundenen Gerät wird das Rufzeichen möglicherweise nicht richtig übertragen.  
→ Setzen Sie „Ringtone“ auf „Default“ (Seite 24).

### Die Stimme des Gesprächsteilnehmers ist sehr leise.

Stellen Sie die Lautstärke für „Talk Volume“ ein.

### Ihr Gesprächspartner teilt Ihnen mit, dass die Lautstärke zu hoch oder zu niedrig ist.

Verringern oder erhöhen Sie die Lautstärke, indem Sie die Mikrofonverstärkung einstellen (Seite 24).

### Bei Telefongesprächen ist ein Echo oder Rauschen zu hören.

- Verringern Sie die Lautstärke.
- „EC/NC Mode“ ist auf „off“ gesetzt.  
→ Setzen Sie „EC/NC Mode“ auf „Mode 1“ oder „Mode 2“ (Seite 24).
- Wenn Umgebungsgeräusche das Telefongespräch überlagern, versuchen Sie, diese Geräusche zu reduzieren.  
Beispiel: Wenn das Fenster geöffnet ist und Straßenlärm usw. hereindringt, schließen Sie das Fenster. Wenn die Klimaanlage laut ist, drehen Sie diese herunter.

### Die Tonqualität beim Telefonieren ist nicht gut.

Die Tonqualität beim Telefonieren hängt von den Empfangsbedingungen des Mobiltelefons ab.  
→ Fahren Sie bei schlechtem Empfang mit dem Auto an eine Stelle, an der der Empfang für das Mobiltelefon besser ist.

### Die Lautstärke des verbundenen Audiogeräts ist zu niedrig (hoch).

Der Lautstärkepegel variiert je nach Audiogerät.  
→ Stellen Sie am verbundenen Audiogerät oder an diesem Gerät die Lautstärke ein.

### Vom Bluetooth-Audiogerät ist kein Ton zu hören.

Das Audiogerät ist in den Pausenmodus geschaltet.  
→ Beenden Sie den Pausenmodus des Audiogeräts.

---

## Der Ton setzt während der Wiedergabe mit einem Bluetooth-Audiogerät aus.

- Verringern Sie den Abstand zwischen diesem Gerät und dem Bluetooth-Audiogerät.
- Wenn sich das Bluetooth-Audiogerät in einem Behälter befindet, der die Signalübertragung stört, nehmen Sie das Audiogerät während des Betriebs aus dem Behälter.
- In der Nähe werden einige Bluetooth- oder andere Geräte verwendet, die Radiowellen ausstrahlen.  
→ Schalten Sie die anderen Geräte aus.  
→ Verringern Sie den Abstand zu den anderen Geräten.
- Der Wiedergabeton setzt kurz aus, wenn die Verbindung zwischen diesem Gerät und dem Mobiltelefon hergestellt wird. Dies ist keine Fehlfunktion.

---

## Das verbundene Bluetooth-Audiogerät lässt sich nicht steuern.

Überprüfen Sie, ob das verbundene Bluetooth-Audiogerät das Profil AVRCP unterstützt.

---

## Einige Funktionen stehen nicht zur Verfügung.

Vergewissern Sie sich, dass das verbundene Gerät die betreffenden Funktionen unterstützt.

---

## Der Name des Gesprächsteilnehmers wird nicht angezeigt, wenn ein Anruf eingeht.

- Der Gesprächsteilnehmer ist nicht im Telefonbuch gespeichert.  
→ Speichern Sie ihn im Telefonbuch (Seite 31).
- Das anrufende Telefon ist so eingestellt, dass keine Telefonnummer übermittelt wird.

---

## Ein Anruf wird unbeabsichtigt entgegengenommen.

- Das verbundene Telefon ist so eingestellt, dass automatisch ein Anruf gestartet wird.
- „Auto Answer“ an diesem Gerät ist auf „Short“ oder „Long“ gesetzt (Seite 24).

---

## Das Pairing ist wegen einer Zeitlimitüberschreitung fehlgeschlagen.

Je nach dem verbundenen Gerät ist das Zeitlimit für das Pairing sehr kurz. Versuchen Sie, das Pairing in der vorgegebenen Zeit abzuschließen, indem Sie ein einstelliges Passwort definieren.

---

## Die Bluetooth-Funktion lässt sich nicht verwenden.

Schalten Sie das Gerät aus, indem Sie 2 Sekunden lang **(OFF)** drücken, und schalten Sie das Gerät dann wieder ein.

---

## Bei einem Anruf über die Freisprecheinrichtung wird über die Lautsprecher des Fahrzeugs kein Ton ausgegeben.

Wenn der Ton über das Mobiltelefon ausgegeben wird, stellen Sie dieses so ein, dass der Ton über die Lautsprecher des Fahrzeugs ausgegeben wird.

---

## Das externe Mikrofon funktioniert nicht.

Die Einstellung für das Mikrofon ist nicht korrekt.  
→ Setzen Sie „MIC Select“ auf „External“ (Seite 24).

---

## Fehleranzeigen/Meldungen

---

### Busy now... Please try later

Am Gerät wird gerade eine andere Funktion ausgeführt.

→ Warten Sie einen Moment und versuchen Sie es dann erneut.

---

### Checking

Das Gerät überprüft die Verbindung mit einem USB-Gerät.

→ Warten Sie, bis das Überprüfen der Verbindung beendet ist.

---

### Connection Failed

Die Verbindung für den Telefonbuchzugriff wurde vom Mobiltelefon aus getrennt.

→ Führen Sie den Zugriff auf das Telefonbuch erneut aus.

---

### Empty

- Die Geräteliste ist leer.
- Die Liste der letzten Anrufe ist leer.
- Das Telefonbuch des Mobiltelefons ist leer.

---

### Error\*1

- Die CD ist verschmutzt oder falsch herum eingelegt.\*2  
→ Reinigen Sie die CD bzw. legen Sie sie korrekt ein.
- Eine leere CD wurde eingelegt.
- Die CD kann aufgrund eines Problems nicht wiedergegeben werden.  
→ Legen Sie eine andere CD ein.
- Das USB-Gerät wurde nicht automatisch erkannt.  
→ Schließen Sie das Gerät nochmals an.
- Drücken Sie **▲**, um die CD herauszunehmen.
- Während des Zugriffs auf das Mobiltelefon wurde der Inhalt des Telefonbuchs geändert.  
→ Führen Sie den Zugriff auf das Telefonbuch erneut aus.

---

### Error - Please Initialize Bluetooth Setting Data

Ein Speicherfehler ist aufgetreten.

→ Rufen Sie das Bluetooth-Einstellmenü auf und wählen Sie „Initialize“.

---

### Failure

Die Lautsprecher-/Verstärkeranschlüsse sind nicht korrekt.

→ Schlagen Sie in der Installations-/Anschlussanleitung zum jeweiligen Modell nach, wie die Anschlüsse korrekt vorgenommen werden müssen.

---

### HF Device is not available

Es besteht keine Verbindung zum Mobiltelefon.

→ Stellen Sie eine Verbindung zu einem Mobiltelefon her.

---

### Hubs Not Supported

Ein USB-Hub wird von diesem Gerät nicht unterstützt.

---

Fortsetzung auf der nächsten Seite →

---

**Invalid Code**

Ein falsches Passwort wurde eingegeben.  
→ Wenn Sie das Passwort vergessen haben, müssen Sie es über das Bluetooth-Einstellmenü initialisieren.

---

**Load**

Der CD-Wechsler lädt die CD.  
→ Warten Sie, bis der Ladevorgang abgeschlossen ist.

---

**Local Seek +/-**

Beim automatischen Sendersuchlauf ist der lokale Suchmodus aktiviert.

---

**NO AF**

Für den aktuellen Sender gibt es keine Alternativfrequenz.  
→ Drücken Sie (SEEK) +/-, solange der Programmnamenname blinkt. Das Gerät beginnt dann mit der Suche nach einer Frequenz mit denselben PI-Daten (Programmnummer). „PI Seek“ wird angezeigt.

---

**NO Device**

(SOURCE) wurde ausgewählt, aber es ist kein USB-Gerät angeschlossen. Ein USB-Gerät oder ein USB-Kabel wurde während der Wiedergabe von diesem Gerät getrennt.  
→ Schließen Sie unbedingt USB-Gerät und USB-Kabel an.

---

**No Devices Found**

Dieses Gerät kann kein Gerät erkennen, zu dem eine Verbindung hergestellt werden kann.  
→ Überprüfen Sie die Bluetooth-Einstellung am zu verbindenden Gerät.

---

**NO Disc**

Es sind keine CDs in den CD-Wechsler eingelegt.  
→ Legen Sie CDs in den CD-Wechsler ein.

---

**NO Magazine**

Das CD-Magazin ist nicht in den CD-Wechsler eingesetzt.  
→ Setzen Sie das CD-Magazin in den CD-Wechsler ein.

---

**NO Music**

Die CD bzw. das USB-Gerät enthält keine Musikdateien.  
→ Legen Sie eine Musik-CD in dieses Gerät oder einen MP3-kompatiblen CD-Wechsler ein.  
→ Schließen Sie ein USB-Gerät an, das eine Musikdatei enthält.

---

**NO TP**

Das Gerät sucht weiter nach verfügbaren Verkehrsfunksendern.

---

**Not Supported**

Das angeschlossene USB-Gerät wird nicht unterstützt.  
→ Einzelheiten zur Kompatibilität Ihres USB-Geräts finden Sie auf der Support-Website.

---

**Offset**

Es liegt möglicherweise eine interne Fehlfunktion vor.  
→ Überprüfen Sie die Verbindungen. Wenn die Fehleranzeige weiterhin im Display angezeigt wird, wenden Sie sich an einen Sony-Händler.

---

---

**Overload**

Das USB-Gerät ist überlastet.  
→ Trennen Sie das USB-Gerät von diesem Gerät und wechseln Sie mit (SOURCE) die Tonquelle.  
→ Zeigt an, dass das USB-Gerät nicht einwandfrei funktioniert oder dass ein nicht unterstütztes Gerät angeschlossen ist.

---

**Push Reset**

Das CD-Gerät, der CD-Wechsler bzw. das USB-Gerät kann wegen einer Störung nicht bedient werden.  
→ Drücken Sie die Taste RESET (Seite 7).

---

**Read**

Das Gerät liest gerade alle Titel- und Albuminformationen von der CD ein.  
→ Bitte warten Sie, bis das Einlesen abgeschlossen ist. Die Wiedergabe beginnt danach automatisch. Je nach CD-Struktur kann das Einlesen länger als eine Minute dauern.

---

„#.....# #.....#“ oder „.....# #.....#“  
Sie sind beim Rückwärts- oder Vorwärtssuchen am Anfang bzw. Ende der CD angelangt und können nicht weitersuchen.

---

„.....#“  
Das Zeichen kann mit diesem Gerät nicht angezeigt werden.

---

\*1 Wenn während der Wiedergabe einer CD ein Fehler auftritt, wird die Nummer der CD nicht im Display angezeigt.

\*2 Die Nummer der CD, die den Fehler verursacht, erscheint im Display.

---

Wenn sich das Problem mit diesen Abhilfemaßnahmen nicht beheben lässt, wenden Sie sich an einen Sony-Händler.

Wenn Sie das Gerät aufgrund einer Störung bei der CD-Wiedergabe zur Reparatur bringen, bringen Sie bitte auch die CD mit, die eingelegt war, als das Problem zum ersten Mal auftrat.





Pour plus de sécurité, installez cet appareil dans le tableau de bord de votre véhicule. Pour de plus amples informations sur l'installation et les raccordements, reportez-vous au manuel d'installation et de raccordement fourni.

CLASS 1  
LASER PRODUCT

Cette étiquette est située sur la partie inférieure du châssis.

La plaque signalétique indiquant la tension de fonctionnement, etc. se trouve sous le boîtier de l'appareil.



Par la présente, Sony Corp. déclare que l'appareil MEX-BT5700U est conforme aux exigences essentielles et aux autres dispositions pertinentes de la directive 1999/5/CE.

Pour toute information complémentaire, veuillez consulter l'URL suivante : <http://www.compliance.sony.de/>

L'utilisation de cet équipement radio n'est pas autorisée dans un rayon de 20 km à partir du centre de Ny-Alesund, Svalbard en Norvège.

**Avis à l'intention des clients : les informations suivantes s'appliquent uniquement aux appareils vendus dans des pays qui appliquent les directives de l'Union Européenne**

Le fabricant de ce produit est Sony Corporation, 1-7-1 Konan, Minato-ku, Tokyo, Japon. Le représentant agréé en matière de normes CEM et de sécurité des produits est Sony Deutschland GmbH, Hedelfinger Strasse 61, 70327 Stuttgart, Allemagne. Pour toute demande d'entretien ou de garantie, veuillez écrire aux adresses spécifiées dans les documents d'entretien ou de garantie séparés.



**Traitement des appareils électriques et électroniques en fin de vie (Applicable dans les pays de l'Union Européenne et aux autres pays européens disposant de systèmes de collecte sélective)**

Ce symbole, apposé sur le produit ou sur son emballage, indique que ce produit ne doit pas être traité avec les déchets ménagers. Il doit être remis à un point de collecte approprié pour le recyclage des équipements électriques et électroniques. En s'assurant que ce produit est bien mis au rebut de manière appropriée, vous aiderez à prévenir les conséquences négatives potentielles pour l'environnement et la santé humaine. Le recyclage des matériaux aidera à préserver les ressources naturelles. Pour toute information supplémentaire au sujet du recyclage de ce produit, vous pouvez contacter votre municipalité, votre déchetterie ou le magasin où vous avez acheté le produit.

Accessoires compatibles : Télécommande, Microphone



**Élimination des piles et accumulateurs usagés (Applicable dans les pays de l'Union Européenne et aux autres pays européens disposant de systèmes de collecte sélective)**

Ce symbole, apposé sur les piles et accumulateurs ou sur les emballages, indique que les piles et accumulateurs fournis avec ce produit ne doivent pas être traités comme de simples déchets ménagers. En vous assurant que ces piles et accumulateurs sont mis au rebut de façon appropriée, vous participez activement à la prévention des conséquences négatives que leur mauvais traitement pourrait provoquer sur l'environnement et sur la santé humaine. Le recyclage des matériaux contribue par ailleurs à la préservation des ressources naturelles.

Pour les produits qui pour des raisons de sécurité, de performance ou d'intégrité de données nécessitent une connexion permanente à une pile ou à un accumulateur, il conviendra de vous rapprocher d'un service technique qualifié pour effectuer son remplacement. En rapportant votre appareil électrique en fin de vie à un point de collecte approprié vous vous assurez que la pile ou l'accumulateur incorporé sera traitée correctement.

Pour tous les autres cas de figure et afin d'enlever les piles ou accumulateurs en toute sécurité de votre appareil, reportez-vous au manuel d'utilisation. Rapporter les piles ou accumulateurs usagés au point de collecte approprié pour le recyclage.

Pour toute information complémentaire au sujet du recyclage de ce produit ou des piles et accumulateurs, vous pouvez contacter votre municipalité, votre déchetterie locale ou le point de vente où vous avez acheté ce produit.

### **Remarque sur la pile au lithium**

*N'exposez pas la pile à une chaleur excessive comme à la lumière directe du soleil, au feu ou autre.*

La marque *Bluetooth* et les logos appartiennent à Bluetooth SIG, Inc. et sont utilisés sous licence uniquement par Sony Corporation. Les autres marques commerciales et noms commerciaux appartiennent à leurs propriétaires respectifs.

ZAPPIN est une marque commerciale de Sony Corporation.



Windows Media et le logo Windows sont des marques de commerce ou des marques déposées de Microsoft

Corporation aux Etats-Unis et/ou dans d'autres pays.

iPod est une marque commerciale de Apple Inc. déposée aux Etats-Unis et dans d'autres pays.

iPhone est une marque commerciale de Apple Inc.

Licence de la technologie de codage audio MPEG Layer-3 et des brevets obtenue de Fraunhofer IIS et Thomson.

Ce produit est protégé par des droits de propriété intellectuelle de Microsoft Corporation. Toute utilisation ou diffusion de la technologie décrite sortant du cadre de l'utilisation de ce produit est interdite sans licence accordée par Microsoft ou une filiale autorisée de Microsoft.

Les fournisseurs de ce contenu utilisent la technologie de gestion des droits numériques pour Windows Media contenue dans cet appareil (« WM-DRM ») pour protéger l'intégrité de leur contenu (« Contenu sécurisé ») pour que la propriété intellectuelle, y compris les droits d'auteur, de ce contenu, ne soit pas détournée. Cet appareil utilise le logiciel WM-DRM pour lire le contenu sécurisé (« Logiciel WM-DRM »). Si la sécurité du logiciel WM-DRM de cet appareil a été compromise, les propriétaires du contenu sécurisé (« Propriétaires du contenu sécurisé ») peuvent exiger de Microsoft qu'il refuse le droit à WM-DRM Software d'acquérir de nouvelles licences pour copier, afficher et/ou lire le contenu sécurisé. La révocation ne modifie pas l'autorisation de WM-DRM Software de lire le contenu non protégé. Une liste des WM-DRM Software révoqués est envoyée sur votre appareil lorsque vous téléchargez une licence relative au contenu sécurisé à partir d'Internet ou d'un PC. Microsoft peut également, conjointement à cette licence, télécharger les listes de révocation sur votre appareil pour le compte des propriétaires du contenu sécurisé.

### **Avertissement au cas où le contact de votre véhicule ne dispose pas d'une position ACC**

Veillez à activer la fonction arrêt automatique (page 34).

L'appareil s'éteint complètement et automatiquement à l'issue d'un délai défini une fois l'appareil mis hors tension, afin d'éviter que la batterie ne se décharge. Si vous n'activez pas la fonction arrêt automatique, appuyez sur la touche **OFF** et maintenez-la enfoncée jusqu'à ce que l'affichage disparaisse chaque fois que vous coupez le contact.

# Table des matières

## Préparation

Disques pouvant être lus sur cet appareil . . . . .	6
Remarques sur la fonction Bluetooth . . . . .	6
Réinitialisation de l'appareil . . . . .	7
Annulation du mode DEMO . . . . .	7
Préparation de la mini-télécommande . . . . .	8
Réglage de l'horloge . . . . .	8
Retrait de la façade . . . . .	8
Installation de la façade . . . . .	9

## Emplacement des commandes et opérations de base

Appareil principal . . . . .	10
Mini-télécommande RM-X305 . . . . .	12
Recherche d'une plage . . . . .	14
Recherche d'une plage par nom	
— Quick-BrowZer . . . . .	14
Recherche d'une plage en écoutant des passages de la plage — ZAPPIN™ . . . . .	15

## Radio

Mémorisation et réception des stations . . . . .	15
Mémorisation automatique — BTM . . . . .	15
Mémorisation manuelle . . . . .	15
Réception des stations mémorisées . . . . .	15
Recherche automatique des fréquences . . . . .	16
Réception des stations par l'intermédiaire d'une liste — LIST . . . . .	16
Fonction RDS . . . . .	16
Aperçu . . . . .	16
Réglages AF et TA . . . . .	17
Sélection de PTY . . . . .	17
Réglage de CT . . . . .	18

## CD

Lecture d'un disque . . . . .	18
Rubriques d'affichage . . . . .	18
Lecture répétée et aléatoire . . . . .	19

## Périphériques USB

Lecture d'un périphérique USB . . . . .	19
Rubriques d'affichage . . . . .	20
Lecture répétée et aléatoire . . . . .	20

## iPod

Lecture de l'iPod . . . . .	21
Rubriques d'affichage . . . . .	22
Réglage du mode de lecture . . . . .	22
Lecture répétée et aléatoire . . . . .	22
Fonctionnement direct de l'iPod	
— Commande passager . . . . .	23

## Bluetooth (appel en mains libres et transmission de musique en continu)

Avant d'utiliser la fonction Bluetooth . . . . .	23
Opérations Bluetooth . . . . .	23
Configuration des paramètres	
Bluetooth . . . . .	23
Microphone externe XA-MC10 . . . . .	25
Pairage . . . . .	25
Recherche d'un périphérique Bluetooth à partir de cet appareil . . . . .	25
Recherche de cet appareil à partir d'un périphérique Bluetooth . . . . .	26
A propos des icônes Bluetooth . . . . .	26
Connexion . . . . .	27
Connexion d'un téléphone mobile . . . . .	27
Connexion d'un périphérique audio . . . . .	27
Appel en mains libres . . . . .	28
Appels . . . . .	28
Réception d'appels . . . . .	29
Transfert d'appel . . . . .	29
Accès au répertoire d'un téléphone mobile	
— Phonebook Access . . . . .	29
Utilisation du répertoire . . . . .	30
Utilisation de la fonction Preset Dial . . . . .	31
Activation de la composition vocale . . . . .	31
Transmission en continu de musique . . . . .	32
Ecoute de musique à partir d'un périphérique audio . . . . .	32
Fonctionnement d'un périphérique audio avec cet appareil . . . . .	32
Autres paramètres . . . . .	32
Initialisation de Bluetooth Settings . . . . .	32

## Autres fonctions

Modification des réglages du son . . . . .	33
Réglage des caractéristiques du son . . . . .	33
Personnalisation de la courbe de l'égaliseur — EQ3 Parametric Tune . . . . .	33
Réglage des paramètres de configuration — SET . . . . .	34
Utilisation d'un appareil en option . . . . .	35
Appareil audio auxiliaire . . . . .	35
Changeur CD . . . . .	36
Satellite de commande RM-X4S . . . . .	36

## Informations complémentaires

Précautions . . . . .	37
Remarques sur les disques . . . . .	37
Ordre de lecture des fichiers MP3/WMA/AAC . . . . .	38
A propos de iPod . . . . .	38
A propos de la fonction Bluetooth . . . . .	38
Entretien . . . . .	39
Retrait de l'appareil . . . . .	40
Spécifications . . . . .	40
Dépannage . . . . .	41
Affichage des erreurs et messages . . . . .	44

## Site d'assistance

Si vous avez des questions ou si vous souhaitez consulter les toutes dernières informations techniques sur ce produit, rendez-vous sur le site Web suivant :

<http://support.sony-europe.com/>







Fournit des informations relatives aux :

- modèles et fabricants de lecteurs audio numériques compatibles ;
- fichiers MP3/WMA/AAC pris en charge ;
- modèles et fabricants de téléphones mobiles compatibles et FAQ sur la fonction Bluetooth.

## Préparation

### Disques pouvant être lus sur cet appareil

Vous pouvez lire sur cet appareil des CD-DA (y compris ceux qui contiennent des informations CD TEXT) et des CD-R/CD-RW (fichiers MP3/WMA/AAC (page 37)).

Type de disque	Symbole indiqué sur le disque
CD-DA	 
MP3 WMA AAC	   

## Remarques sur la fonction Bluetooth

### Avertissement

SONY NE PEUT EN AUCUN CAS ETRE TENU RESPONSABLE DE TOUT DOMMAGE DIRECT OU INDIRECT OU DE TOUT AUTRE DOMMAGE, Y COMPRIS, SANS LIMITATION, TOUTE PERTE DE REVENU, DE DONNEES, D'UTILISATION DU PRODUIT OU DE TOUT EQUIPEMENT ASSOCIE, DU TEMPS D'ARRET LIE A OU DECOULANT DE L'UTILISATION DE CE PRODUIT, MATERIEL ET/OU LOGICIEL.

### NOTIFICATION IMPORTANTE !

#### Utilisation efficace et en sécurité

Les modifications ou changements apportés à cet appareil, qui ne sont pas approuvés expressément par Sony, peuvent annuler le droit d'utilisation de l'appareil.

Veillez vérifier les exceptions, dues à des exigences ou limitations nationales, relatives aux équipements Bluetooth avant d'utiliser ce produit.

### Conduite

Vérifiez la législation et la réglementation en vigueur concernant l'utilisation des téléphones mobiles et des équipements mains libres dans les endroits où vous circulez.

Soyez toujours très attentif au volant et garez-vous avant d'effectuer ou de répondre à un appel si les conditions de circulation l'exigent.

### Connexion à d'autres périphériques

Avant de connecter un autre périphérique, lisez attentivement son mode d'emploi pour plus de détails concernant les instructions de sécurité.

## Exposition aux fréquences radio

Les signaux RF peuvent perturber des systèmes électroniques automobiles mal installés ou insuffisamment protégés, tels que les systèmes d'injection électronique, les dispositifs d'antiblocage de frein électroniques (ABS), les systèmes de contrôle de vitesse électroniques ou les systèmes airbag. Veuillez confier l'installation ou l'entretien de cet appareil au constructeur ou au concessionnaire de votre véhicule. Une installation défectueuse ou un entretien mal fait peut être dangereux et annuler toute garantie concernant cet appareil.

Vérifiez auprès du constructeur de votre véhicule que l'utilisation de votre téléphone mobile ne risque pas d'affecter les systèmes électroniques embarqués.

Vérifiez régulièrement que tous les équipements périphériques sans fil installés dans votre véhicule sont bien montés et fonctionnent correctement.

## Appels d'urgence

Cet appareil mains libres Bluetooth et l'appareil électronique connecté au système mains libres fonctionnent grâce à des signaux radio, des réseaux mobiles et terrestres, ainsi que grâce à des fonctions programmées par l'utilisateur, qui ne peuvent garantir la connexion dans toutes les conditions. Par conséquent, ne vous reposez pas uniquement sur les périphériques électroniques pour vos communications importantes (telles que les urgences médicales).

Rappelez-vous que pour passer ou recevoir des appels, le périphérique mains libres et le périphérique électronique connecté à celui-ci doivent être activés dans une zone de service dans laquelle la puissance des signaux cellulaires est adaptée.

Les appels d'urgence peuvent ne pas être possibles sur tous les téléphones mobiles ou lorsque certains services de réseau ou certaines fonctions du téléphone sont utilisés.

Consultez votre fournisseur de service local pour plus de renseignements.

## Réinitialisation de l'appareil

Avant la première mise en service de l'appareil ou après avoir remplacé la batterie du véhicule ou modifié les raccordements, vous devez réinitialiser l'appareil.

Retirez la façade (page 8) et appuyez sur la touche RESET (page 10) avec un objet pointu, comme un stylo à bille.

### Remarque

*Une pression sur la touche RESET remet l'heure à zéro et efface certaines informations mémorisées.*

## Annulation du mode DEMO

Vous pouvez désactiver l'affichage de démonstration qui apparaît lors de la mise hors tension de l'appareil.

- 1 Appuyez sur la touche de sélection et maintenez-la enfoncée.**  
L'écran de configuration apparaît.
- 2 Tournez la molette de réglage jusqu'à ce que « Demo » apparaisse, puis appuyez sur la touche de sélection.**
- 3 Tournez la molette de réglage pour sélectionner « off. », puis appuyez sur la touche de sélection.**  
Le réglage est terminé.
- 4 Appuyez sur ↵ (BACK).**  
L'affichage revient en mode de lecture/réception normale.

## Préparation de la mini-télécommande

Retirez la feuille isolante.

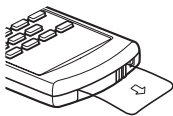

### Conseil

Pour obtenir des informations sur la façon de remplacer la pile, reportez-vous à la page 39.

## Réglage de l'horloge

L'horloge numérique fonctionne suivant un cycle de 24 heures.

### 1 Appuyez sur la touche de sélection et maintenez-la enfoncée.

L'écran de configuration apparaît.

### 2 Tournez la molette de réglage jusqu'à ce que « Clock Adjust » apparaisse.

### 3 Appuyez sur la touche de sélection.

### 4 Tournez la molette de réglage pour régler l'heure, puis appuyez sur la touche de sélection.

### 5 Tournez la molette de réglage pour régler les minutes, puis appuyez sur la touche de sélection.

Pour déplacer l'indication numérique, appuyez sur (SEEK) +/-.

La configuration est terminée et l'horloge démarre.

### Conseil

Vous pouvez régler l'horloge automatiquement au moyen de la fonction RDS (page 18).

## Retrait de la façade

Vous pouvez retirer la façade de cet appareil pour le protéger du vol.

### Alarme d'avertissement

Si vous mettez la clé de contact en position OFF sans ôter la façade, l'alarme d'avertissement retentit pendant quelques secondes.

L'alarme est émise uniquement lorsque l'amplificateur intégré est utilisé.

### 1 Appuyez sur (OFF).

L'appareil est mis hors tension.

### 2 Appuyez sur (OPEN).

La façade bascule vers le bas.

### 3 Faites glisser la façade vers la droite, puis tirez doucement son extrémité gauche vers l'extérieur.

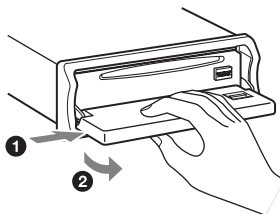

### Remarques

- N'exercez pas de pression excessive sur la façade ni sur la fenêtre d'affichage et ne la laissez pas tomber.
- N'exposez pas la façade à des températures élevées ou à l'humidité. Evitez de la laisser dans un véhicule en stationnement, sur le tableau de bord ou la plage arrière.
- Ne retirez pas la façade pendant la lecture du périphérique USB, sinon les données USB risquent d'être endommagées.



## Installation de la façade

Placez l'orifice (A) de la façade sur la tige (B) de l'appareil, puis poussez légèrement sur le côté gauche pour l'enclencher.

Appuyez sur la touche (SOURCE) de l'appareil (ou insérez un disque) pour le faire fonctionner.

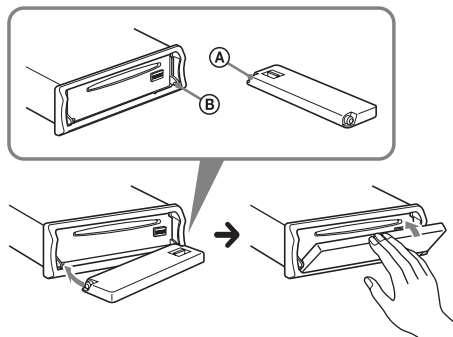

### Remarque

Ne posez rien sur la face interne de la façade.

# Emplacement des commandes et opérations de base

## Appareil principal

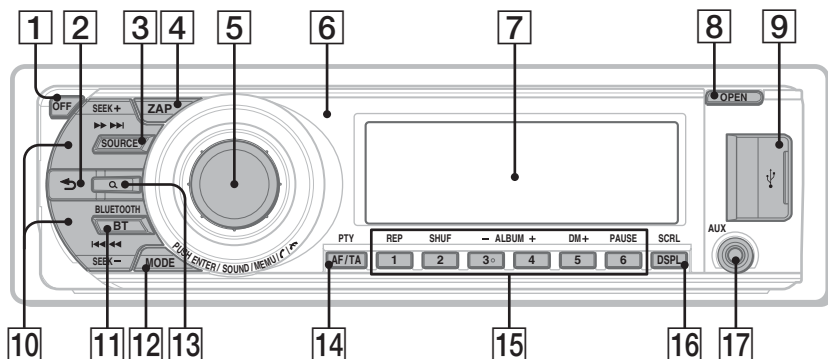

## Façade retirée

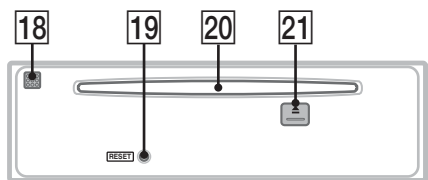

Cette section contient les instructions relatives à l'emplacement des commandes et aux opérations de base. Pour plus de détails, reportez-vous aux numéros de pages correspondants.

Les touches correspondantes de la mini-télécommande commandent les mêmes fonctions que celles de l'appareil.

- 1 Touche OFF** page 29  
Permet de mettre l'appareil hors tension/ d'arrêter la source.
- Téléphone Bluetooth :**  
Permet de terminer ou de rejeter un appel
- 2 Touche ↶ (BACK)** page 14, 24, 33, 34  
Permet de revenir à l'écran précédent.
- 3 Touche SOURCE**  
Permet de mettre l'appareil sous tension ; de changer de source (Radio/CD/USB/AUX/ son Bluetooth/téléphone Bluetooth)\*1.
- 4 Touche ZAP** page 15  
Permet de passer en mode ZAPPIN™.
- 5 Molette de réglage/touche de sélection/↻ (mains libres)/ 📞 (fin d'appel)**  
Permet de régler le volume (tournez) ; de sélectionner des paramètres de configuration (appuyez et tournez).
- Téléphone Bluetooth :**  
Permet d'accéder au menu CALL ; de recevoir/terminer un appel.
- 6 Récepteur de la mini-télécommande**
- 7 Fenêtre d'affichage**
- 8 Touche OPEN** page 8
- 9 Borne USB** page 19  
Permet de raccorder le périphérique USB.

## 10 Touches SEEK +/-

### CD/USB :

Permettent de sauter des plages (appuyez) ; de sauter des plages successives (appuyez une première fois, puis une seconde fois dans un délai d'environ 1 seconde et en maintenant la touche enfoncée) ; d'avancer/reculer rapidement dans une plage (appuyez sur la touche et maintenez-la enfoncée).

### Radio :

Permettent de régler des stations automatiquement (appuyez) ; de rechercher une station manuellement (appuyez sur la touche et maintenez-la enfoncée).

### Appareil audio Bluetooth\*2 :

Permettent de sauter des plages (appuyez) ; d'avancer/de reculer rapidement dans une plage (appuyez sur la touche et maintenez-la enfoncée).

## 11 Touche BT (BLUETOOTH) page 24, 25, 27, 32

Permet d'accéder au menu des réglages Bluetooth.

## 12 Touche MODE page 15, 21, 23, 29

Appuyez sur cette touche pour : sélectionner la bande radio (FM/MW (PO)/LW (GO))/ sélectionner le mode de lecture de l'iPod. Appuyez et maintenez la pression pour : activer/désactiver la commande passager.

## 13 Touche Q (LIST/BROWSE) page 14, 16, 29, 30

Permet d'établir une liste des fréquences (Radio) ; de passer en mode Quick-BrowZer (CD/USB).

### Téléphone Bluetooth\*3 :

Permet d'accéder au menu Phonebook Access.

## 14 Touche AF (Fréquences alternatives)/ TA (Messages de radioguidage)/ PTY (Type de programme) page 17

Permet de régler AF et TA (appuyez) ; de sélectionner PTY (appuyez sur la touche et maintenez-la enfoncée) en RDS.

## 15 Touches numériques

### CD/USB :

① : **REP** page 19, 20, 22

② : **SHUF** page 19, 20, 22

③/④ : **ALBUM +/-** page 22

Permettent de sauter des albums (appuyez) ; de sauter des albums en continu (appuyez sur la touche et maintenez-la enfoncée).

⑤ : **DM+**

Permet d'améliorer le son compressé numériquement, notamment celui des fichiers MP3.

Pour activer la fonction DM+, choisissez « on ». Pour l'annuler, choisissez « off ».

⑥ : **PAUSE**

Permet d'interrompre la lecture. Appuyez de nouveau sur cette touche pour annuler.

### Radio :

Permet de capter les stations enregistrées (appuyez) ; de mémoriser des stations (appuyez sur la touche et maintenez-la enfoncée).

### Appareil audio Bluetooth\*2 :

① : **REP** page 32

② : **SHUF** page 32

③/④ : **ALBUM +/-** page 32

⑥ : **PAUSE**

Permet d'interrompre la lecture. Appuyez de nouveau sur cette touche pour annuler.

### Téléphone Bluetooth :

Permet de rappeler des numéros enregistrés.

## 16 Touche DSPL (affichage)/ SCRL (défilement) page 18, 20, 22

Permet de changer les rubriques d'affichage (appuyez) ; de faire défiler les rubriques d'affichage (appuyez sur la touche et maintenez-la enfoncée).

## 17 Prise d'entrée AUX page 35

Permet de raccorder un appareil audio portatif.

## 18 Microphone interne

### Remarque

Ne masquez pas le microphone, la fonction mains libres risquerait de ne pas fonctionner correctement.

## 19 Touche RESET page 7

## 20 Fente d'insertion des disques

Permet d'insérer le disque.

## 21 Touche ▲ (éjecter)

Permet d'éjecter le disque.

\*1 Lors du raccordement d'un changeur CD, si vous appuyez sur la touche (SOURCE), « CD » et le numéro de l'appareil s'affichent à l'écran. En outre, si vous appuyez sur (MODE), vous pouvez changer de changeur.

\*2 Lorsqu'un appareil audio Bluetooth (prenant en charge le profil AVRCP de la technologie Bluetooth) est connecté. Selon l'appareil, il est possible que certaines opérations ne soient pas disponibles.

\*3 Prend en charge le profil PBAP, en connexion mains libres uniquement.

## Mini-télécommande RM-X305

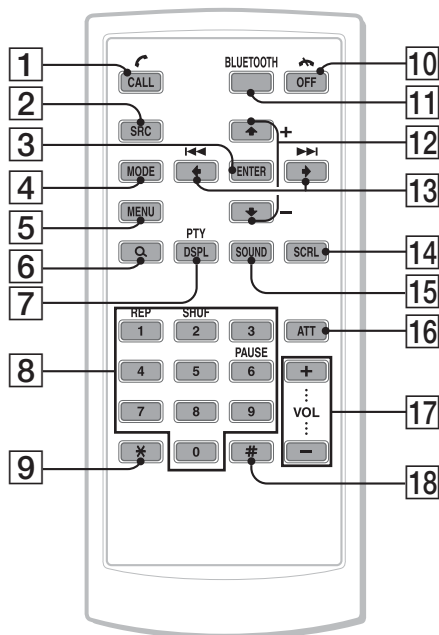

Certaines des touches suivantes de la mini-télécommande ont des fonctions différentes ou sont différentes de celles de l'appareil. Retirez la feuille isolante avant l'utilisation (page 8).

- 1 Touche CALL/☎ (mains libres)** page 28  
**Téléphone Bluetooth :**  
Permet d'accéder au menu CALL ; de recevoir un appel.
- 2 Touche SOURCE**  
Permet de mettre l'appareil sous tension ; de changer de source (Radio/CD/USB/AUX/ son Bluetooth/téléphone Bluetooth)\*.
- 3 Touche ENTER**  
Permet d'appliquer un réglage.
- 4 Touche MODE**  
Appuyez sur cette touche pour : sélectionner la bande radio (FM/MW (PO)/LW (GO))/ sélectionner le mode de lecture de l'iPod. Appuyez et maintenez la pression pour : activer/désactiver la commande passer.
- 5 Touche MENU**  
Permet d'accéder au menu.
- 6 Touche Q (LIST/BROWSE)**  
Permet d'établir une liste des fréquences (Radio) ; de passer en mode Quick-BrowZer (CD/USB).  
**Téléphone Bluetooth :**  
Permet d'accéder au menu Phonebook Access.
- 7 Touche DSPL (affichage)/ PTY (Type d'émission)** page 17  
Pour modifier les paramètres d'affichage, sélectionnez PTY en RDS.
- 8 Touches numériques** page 25, 28, 29  
Permettent d'entrer des numéros (numéro de téléphone, code d'authentification, etc.). Les fonctions des touches 1 à 6 sont les mêmes que celles des touches numériques de l'appareil.
- 9 Touche \*** page 29
- 10 Touche OFF/🔌 (fin d'appel)** page 29  
Permet de mettre l'appareil hors tension/ d'arrêter la source ; de terminer ou de rejeter un appel.
- 11 Touche BLUETOOTH**  
Permet d'accéder au menu Bluetooth Setting.

**12 Touches ↑ (+)/↓ (-)**

Permettent de commander le lecteur CD/le périphérique USB/le son Bluetooth, identiques aux touches (3)/(4) (ALBUM -/+ ) de l'appareil.

Il est possible d'atteindre la configuration, le réglage du son, etc., à l'aide de avec ↑ ↓.

**13 Touches ← (I◀◀)/→ (▶▶I)**

Permettent de commander le lecteur CD/la radio/le périphérique USB/le son Bluetooth, identiques aux touches (SEEK) -/+ de l'appareil.

Il est possible d'atteindre la configuration, le réglage du son, etc., ← →.

**14 Touche SCRL (défilement)**

Permet de faire défiler la rubrique d'affichage.

**15 Touche SOUND**

Permet de valider un réglage du son.

**16 Touche ATT (atténuer)**

Permet d'atténuer le son. Appuyez de nouveau sur cette touche pour annuler.

**17 Touches VOL (volume) +/-**

Permettent de régler le niveau du volume.

**18 Touche # page 29**

*\* Lors du raccordement d'un changeur CD, si vous appuyez sur la touche (SOURCE), « CD » et le numéro de l'appareil s'affichent à l'écran. En outre, si vous appuyez sur (MODE), vous pouvez changer de changeur.*

**Remarque**

*Si vous mettez l'appareil hors tension et que l'affichage est désactivé, il ne peut plus être utilisé avec la mini-télécommande sauf si la touche (SOURCE) de l'appareil est enfoncée ou si un disque est inséré dans le lecteur pour l'activer.*

## Recherche d'une plage

### Recherche d'une plage par nom — Quick-BrowZer

Vous pouvez facilement rechercher une plage sur un CD ou un périphérique USB par catégorie.

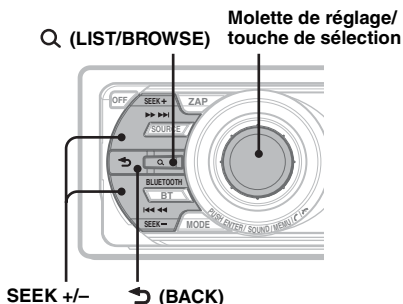

#### 1 Appuyez sur Q (LIST/BROWSE).

L'appareil passe en mode Quick-BrowZer et la liste des catégories de recherche apparaît.

#### 2 Tournez la molette de réglage pour sélectionner la catégorie de recherche souhaitée, puis appuyez dessus pour valider.

#### 3 Répétez l'étape 2 jusqu'à ce que la plage souhaitée soit sélectionnée.

La lecture commence.

#### Pour revenir à l'écran précédent

Appuyez sur **(BACK)**.

#### Pour quitter le mode Quick-BrowZer

Appuyez sur **Q (LIST/BROWSE)**.

#### Remarque

Lorsque l'appareil passe en mode Quick-BrowZer, la lecture répétée ou aléatoire est désactivée.

## Recherche par saut d'éléments — Mode Jump

Lorsqu'une catégorie comprend plusieurs éléments, vous pouvez rechercher rapidement l'élément souhaité.

#### 1 Appuyez sur **(SEEK)** + en mode Quick-BrowZer.

L'écran suivant apparaît.

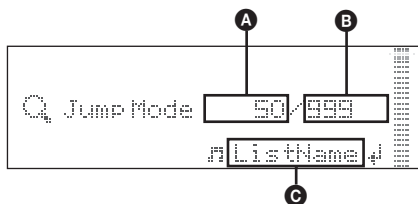

#### A Numéro de l'élément actuel

#### B Nombre total d'éléments dans la couche actuelle

#### C Nom de l'élément

Puis, le nom de l'élément apparaît.

#### 2 Tournez la molette de réglage pour sélectionner l'élément souhaité ou un autre élément proche.

Ceci permet d'effectuer des sauts par incréments de 10 % de l'ensemble des éléments.

#### 3 Appuyez sur la touche de sélection.

L'écran revient en mode Quick-BrowZer et l'élément sélectionné apparaît.

#### 4 Tournez la molette de réglage pour sélectionner l'élément souhaité, puis appuyez dessus.

La lecture démarre si l'élément sélectionné est une plage.

#### Pour annuler le mode Jump

Appuyez sur **(BACK)** ou sur **(SEEK)** -.

## Recherche d'une plage en écoutant des passages de la plage

### — ZAPPIN™

Lors de la lecture séquentielle de courts passages de plages sur un CD ou sur un périphérique USB, vous pouvez rechercher une plage que vous souhaitez écouter.

Le mode ZAPPIN convient à la recherche de plages en mode de lecture aléatoire ou de lecture répétée.

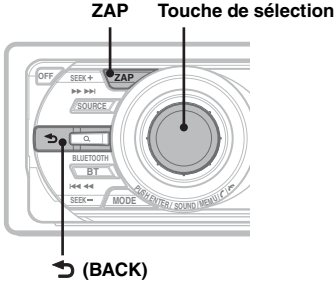

- 1 Appuyez sur **(ZAP)** pendant la lecture. La lecture commence à partir d'un passage de la plage suivante.

Le passage est lu pendant la durée définie, puis un clic retentit et le passage suivant commence.

#### Plage

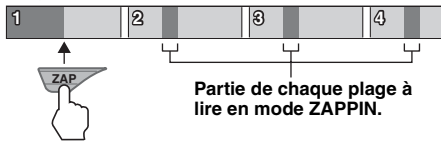

- 2 Appuyez sur la touche de sélection ou sur **(ZAP)** lorsqu'une plage que vous souhaitez écouter est en cours de lecture.

La plage sélectionnée revient au mode de lecture normale à partir du début.

Pour rechercher de nouveau une plage en mode ZAPPIN, répétez les étapes 1 et 2.

#### Conseils

- Vous pouvez sélectionner une durée de lecture d'environ 6 secondes/9 secondes/30 secondes (page 35). Vous ne pouvez pas sélectionner le passage sur la plage à lire.
- Appuyez sur **(SEEK) +/-** ou sur **(3)/(4)** (ALBUM +/-) en mode ZAPPIN pour sauter une plage ou un album.
- Appuyez sur **(BACK)** pour valider la plage que vous souhaitez lire.

## Radio

### Mémorisation et réception des stations

#### Avertissement

Pour syntoniser des stations pendant que vous conduisez, utilisez la fonction de mémorisation des meilleurs accords (BTM) afin d'éviter les accidents.

#### Mémorisation automatique — BTM

- 1 Appuyez plusieurs fois sur **(SOURCE)** jusqu'à ce que l'indication « **TUNER** » apparaisse.

Pour changer de bande, appuyez plusieurs fois sur **(MODE)**. Vous pouvez sélectionner FM1, FM2, FM3, MW (PO) ou LW (GO).

- 2 Appuyez sur la touche de sélection et maintenez-la enfoncée.

L'écran de configuration apparaît.

- 3 Tournez la molette de réglage jusqu'à ce que « **BTM** » apparaisse, puis appuyez sur la touche de sélection.

L'appareil enregistre les stations sur les touches numériques dans l'ordre des fréquences.

Un bip retentit lorsque le réglage est mémorisé.

#### Mémorisation manuelle

- 1 Lorsque vous captez la station que vous souhaitez mémoriser, appuyez sur une touche numérique (**(1)** à **(6)**) et maintenez-la enfoncée jusqu'à ce que « **MEM** » apparaisse.

#### Remarque

Si vous mémorisez une autre station sur la même touche numérique, la station mémorisée précédemment est effacée.

#### Conseil

Lorsqu'une station RDS est mémorisée, le réglage AF/TA est également mémorisé (page 17).

#### Réception des stations mémorisées

- 1 Sélectionnez la bande, puis appuyez sur une touche numérique (**(1)** à **(6)**).

## Recherche automatique des fréquences

### 1 Sélectionnez la bande, puis appuyez sur (SEEK) +/- pour rechercher la station.

Le balayage s'interrompt lorsque l'appareil capte une station. Répétez cette procédure jusqu'à ce que vous captiez la station souhaitée.

#### Conseil

Si vous connaissez la fréquence de la station que vous souhaitez écouter, appuyez sur la touche (SEEK) +/- et maintenez-la enfoncée pour localiser la fréquence approximativement, puis appuyez plusieurs fois sur (SEEK) +/- pour régler la fréquence souhaitée avec précision (syntonisation manuelle).

## Réception des stations par l'intermédiaire d'une liste — LIST

Vous pouvez lister la fréquence.

### 1 Sélectionnez la bande, puis appuyez sur Q (LIST).

La liste des présélections s'affiche.

### 2 Tournez la molette de réglage jusqu'à ce que la station souhaitée s'affiche.

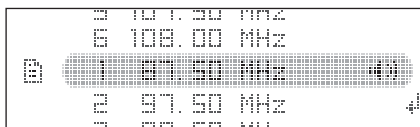

### 3 Appuyez sur la touche de sélection pour recevoir la station.

L'affichage revient en mode de réception normale.

## Fonction RDS

### Aperçu

Les stations FM disposant du système RDS (Système de radiocommunication de données) transmettent des informations numériques inaudibles en même temps que le signal normal de leurs émissions radio.

## Rubriques d'affichage

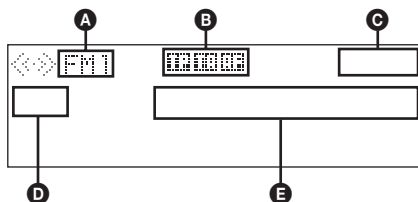

- A** Bande radio, Fonction
- B** TP/TA/AF\*1
- C** Horloge
- D** Numéro de préréglage
- E** Fréquence\*2 (nom du service de l'émission), données RDS

\*1 Lorsque « Information on » est réglé :

- « TP » s'allume lorsque « TP » est capté.
- « TA »/« AF » s'allume lorsque « TA/AF » est activé.

\*2 Lorsque vous captez la station RDS, « RDS » est affiché à gauche de l'indication de la fréquence.

## Services RDS

Cet appareil propose automatiquement les services RDS, comme suit :

### AF (Fréquences alternatives)

Permet de sélectionner et de régler de nouveau la station ayant le signal le plus fort sur un réseau. Cette fonction vous permet d'écouter la même émission en continu pendant un voyage longue distance sans avoir à régler de nouveau cette station manuellement.

### TA (Messages de radioguidage)/

### TP (Programme de radioguidage)

Propose les messages et les programmes de radioguidage disponibles à cet instant. Tout message/programme reçu interrompt la source sélectionnée en cours de diffusion.

### PTY (Type d'émission)

Permet d'afficher le type de l'émission en cours et de rechercher votre type d'émission sélectionné.

### CT (Heure)

Les données CT (heure) accompagnant la transmission RDS assurent un réglage de l'horloge.

### Remarques

- Selon le pays ou la région où vous vous trouvez, il est possible que les services RDS ne soient pas tous disponibles.
- La fonction RDS ne fonctionne pas correctement si le signal de retransmission est faible ou si la station syntonisée ne transmet pas de données RDS.



## Réglages AF et TA

- 1 Appuyez plusieurs fois sur **(AF/TA)** jusqu'à ce que le réglage souhaité apparaisse.

Sélectionnez	Pour
<b>AF on</b>	activer AF et désactiver TA.
<b>TA on</b>	activer TA et désactiver AF.
<b>AF/TA on</b>	activer AF et TA.
<b>AF/TA off</b>	désactiver AF et TA.

## Mémorisation des stations RDS avec les réglages AF et TA

Vous pouvez présélectionner les stations RDS avec les réglages AF/TA. Si vous utilisez la fonction BTM, seules les stations RDS sont mémorisées avec les mêmes réglages AF/TA. Si vous effectuez une présélection manuelle, vous pouvez présélectionner à la fois des stations RDS et non-RDS, avec leurs réglages AF/TA respectifs.

- 1 Réglez AF/TA, puis mémorisez la station à l'aide de la fonction BTM ou manuellement.

## Réception de messages d'urgence

Lorsque la fonction AF ou TA est activée, les messages d'urgence interrompent automatiquement la source sélectionnée en cours de diffusion.

### Conseil

Si vous réglez le niveau de volume pendant la diffusion d'un message de radioguidage, ce niveau sera enregistré dans la mémoire pour les messages de radioguidage suivants, indépendamment du niveau de volume normal.

## Ecoute continue d'une émission régionale — Regional

Lorsque la fonction AF est activée : ce réglage par défaut restreint la réception à une région spécifique, afin qu'une station régionale ayant une fréquence plus puissante ne soit pas captée.

Si vous quittez la zone de réception de cette émission régionale, réglez « Regional off » lors de la configuration en cours de réception FM (page 35).

### Remarque

Cette fonction est inopérante au Royaume-Uni et dans certaines autres régions.

## Fonction de liaison locale (Royaume-Uni uniquement)

Cette fonction vous permet de sélectionner d'autres stations locales de la région, même si elles ne sont pas associées à vos touches numériques.

- 1 En réception FM, appuyez sur une touche numérique (1 à 6) sur laquelle une station locale est mémorisée.
- 2 Dans les 5 secondes qui suivent, appuyez de nouveau sur la touche numérique de la station locale.  
Répétez cette procédure jusqu'à ce que vous captiez la station locale souhaitée.

## Sélection de PTY

- 1 Appuyez sur la touche **(AF/TA)** (PTY) en cours de réception FM et maintenez-la enfoncée.

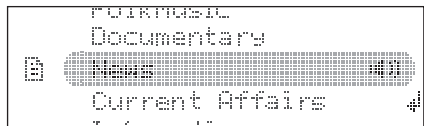

Le nom du type d'émission diffusé apparaît si la station transmet des données PTY.

- 2 Tournez la molette de réglage jusqu'à ce que le type d'émission souhaité s'affiche.
- 3 Appuyez sur la touche de sélection.  
L'appareil commence à rechercher une station diffusant le type d'émission sélectionné.

suite à la page suivante →

## Types d'émissions

**News** (Nouvelles), **Current Affairs** (Dossiers d'actualité), **Information** (Informations), **Sport** (Sports), **Education** (Education), **Drama** (Théâtre), **Cultures** (Culture), **Science** (Science), **Varied Speech** (Divers), **Pop Music** (Musique pop), **Rock Music** (Rock), **Easy Listening** (Musique légère), **Light Classics M** (Musique classique légère), **Serious Classics** (Musique classique), **Other Music** (Autres styles de musique), **Weather & Metr** (Météo), **Finance** (Finance), **Children's Progs** (Emission pour les enfants), **Social Affairs** (Affaires sociales), **Religion** (Religion), **Phone In** (Emissions ligne ouverte), **Travel & Touring** (Voyage), **Leisure & Hobby** (Loisirs), **Jazz Music** (Jazz), **Country Music** (Musique country), **National Music** (Musique nationale), **Oldies Music** (Musique d'autrefois), **Folk Music** (Musique folk), **Documentary** (Documentaires)

### Remarque

Cette fonction est inopérante dans certains pays ou régions où les données PTY ne sont pas disponibles.

## Réglage de CT

### 1 Sélectionnez « CT on » lors de la configuration (page 34).

#### Remarques

- Il est possible que la fonction CT ne fonctionne pas, même si une station RDS est captée.
- Il peut y avoir une différence entre l'heure réglée par la fonction CT et l'heure réelle.

## CD

### Lecture d'un disque

- 1 Appuyez sur **(OPEN)**.
- 2 Insérez le disque (côté imprimé vers le haut).
- 3 Fermez la façade.  
La lecture commence automatiquement.

### Ejection du disque

- 1 Appuyez sur **(OPEN)**.
- 2 Appuyez sur **▲**.  
Le disque est éjecté.
- 3 Fermez la façade.

### Rubriques d'affichage

Pour changer de rubriques d'affichage, appuyez sur **(DSPL)**.

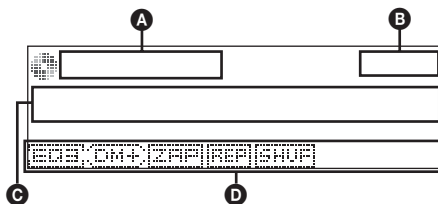

- A** Source
- B** Horloge
- C** Nom des plages\*, nom de l'artiste\*, nom du disque/de l'album\*
- D** EQ3 Parametric Preset/DM+ Advanced/ZAPPIN/Lecture répétée/Lecture aléatoire

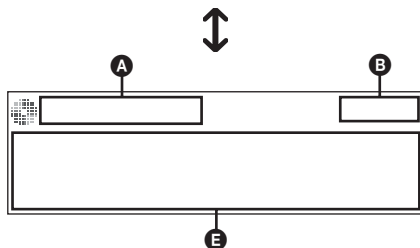

- A** Source
- B** Horloge
- E** Nom de l'artiste\*, nom du disque/de l'album\*, nom des plages\*, numéro du disque/de l'album, numéro de page, temps de lecture écoulée

\* Les données d'un CD TEXT ou d'un fichier MP3/WMA/AAC sont affichées.

### Conseil

Les paramètres affichés peuvent varier selon le type de disque, le format d'enregistrement et les réglages.

## Lecture répétée et aléatoire

- 1 En cours de lecture, appuyez plusieurs fois sur ① (REP) ou ② (SHUF) jusqu'à ce que le réglage souhaité apparaisse.

Sélectionnez	Pour lire
Repeat Track	une plage en boucle.
Repeat Album*	un album en boucle.
Shuffle Album*	un album dans un ordre aléatoire.
Shuffle Disc	un disque dans un ordre aléatoire.

\* Lors de la lecture d'un fichier MP3/WMA/AAC.

Pour rétablir le mode de lecture normal, sélectionnez « Repeat off » ou « Shuffle off ».

## Périphériques USB

Pour plus de détails sur la compatibilité de votre périphérique USB, visitez le site d'assistance.

### Site d'assistance

<http://support.sony-europe.com/>

- Les périphériques USB de type MSC (périphériques de stockage de masse) et MTP (Media Transfer Protocol) compatibles avec la norme USB peuvent être utilisés.
- Le codec correspondant est MP3 (.mp3), WMA (.wma) et AAC (.m4a).
- Il est recommandé d'effectuer des copies de sauvegarde des données contenues dans le périphérique USB.

### Remarque

Raccordez le périphérique USB après avoir démarré le moteur.

Selon le type de périphérique USB, un dysfonctionnement ou des dommages peuvent être causés si ce périphérique a été raccordé avant de démarrer le moteur.

## Lecture d'un périphérique USB

- 1 Faites coulisser le cache USB.



- 2 Raccordez le périphérique USB à la borne USB.

Si vous utilisez un câble pour les raccordements, utilisez le câble fourni avec le périphérique USB.

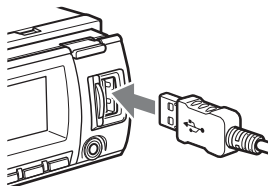

La lecture commence.

suite à la page suivante →

Si un périphérique USB est déjà raccordé, appuyez plusieurs fois sur (SOURCE) jusqu'à ce que l'indication « USB » apparaisse pour lancer la lecture.

Appuyez sur (OFF) pour arrêter la lecture.

## Retrait du périphérique USB

- 1 Arrêtez la lecture du périphérique USB.
- 2 Retirez le périphérique USB.  
Si vous retirez le périphérique USB lors de la lecture, ses données risquent d'être endommagées.

### Remarques

- N'utilisez pas de périphériques USB de grande taille ou lourds, qui risquent de tomber à cause des vibrations ou d'entraîner un raccordement peu fiable.
- Ne retirez pas la façade pendant la lecture du périphérique USB, sinon les données USB risquent d'être endommagées.
- Cet appareil ne peut pas reconnaître de périphérique USB via un concentrateur USB.
- Si le périphérique USB est débranché en cours de lecture, « NO Device » apparaît dans la fenêtre d'affichage de l'appareil.

## Rubriques d'affichage

Pour changer de rubriques d'affichage, appuyez sur (DSPL).

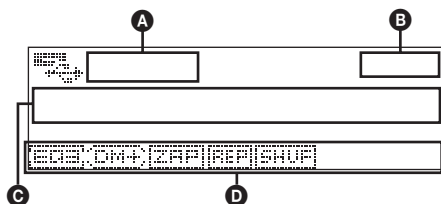

- A Source
- B Horloge
- C Nom des plages, nom de l'artiste, nom d'album
- D EQ3 Parametric Preset/DM+ Advanced/ZAPPIN/Lecture répétée/Lecture aléatoire

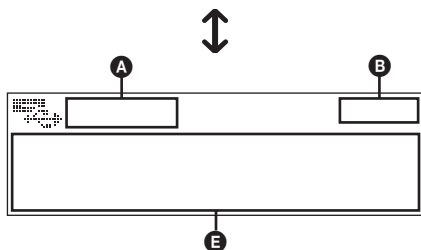

- A Source
- B Horloge
- E Nom de l'artiste, nom d'album, nom des plages, numéro de l'album, numéro de page, temps de lecture écoulé

### Remarques

- Les paramètres affichés peuvent varier selon le type de périphérique USB, le format d'enregistrement et les réglages.
- Le nombre maximum de données affichables est le suivant :
  - dossiers (albums) : 128
  - fichiers (plages) par dossier : 512
- Ne laissez pas de périphérique USB dans un véhicule en stationnement car cela pourrait entraîner des problèmes de fonctionnement.
- Le démarrage de la lecture peut prendre un certain temps, selon la quantité de données enregistrées.
- Les fichiers DRM (Gestion des droits numériques) peuvent ne pas être lus.
- Lors de la lecture ou pendant l'avance ou le retour rapide d'un fichier MP3/WMA/AAC VBR (Débit variable), le temps de lecture écoulé qui s'affiche peut être inexact.
- La lecture des fichiers MP3/WMA/AAC suivants n'est pas prise en charge.
  - fichiers comprimés sans perte
  - fichiers contenant une protection des droits d'auteur

## Lecture répétée et aléatoire

- 1 En cours de lecture, appuyez plusieurs fois sur (1) (REP) ou (2) (SHUF) jusqu'à ce que le réglage souhaité apparaisse.

Sélectionnez	Pour lire
Repeat Track	une plage en boucle.
Repeat Album	un album en boucle.
Shuffle Album	un album dans un ordre aléatoire.
Shuffle Device	un périphérique dans un ordre aléatoire.

Le réglage est terminé après 3 secondes.

Pour rétablir le mode de lecture normal, sélectionnez « Repeat off » ou « Shuffle off ».

## iPod

Pour plus de détails sur la compatibilité de votre iPod, reportez-vous à la section « A propos de iPod » à la page 38 ou consultez le site d'assistance.

Dans ce mode d'emploi, « iPod » est utilisé comme référence générale pour les fonctions iPod de l'iPod et de l'iPhone, sauf indication contraire dans le texte ou les illustrations.

### Site d'assistance

<http://support.sony-europe.com/>

## Lecture de l'iPod

Avant de raccorder l'iPod, baissez le volume de l'appareil.

### 1 Faites coulisser le cache USB.



### 2 Raccordez l'iPod à la borne USB à l'aide du connecteur dock du câble USB.

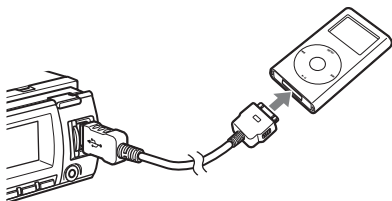

L'iPod s'allume automatiquement et l'affichage suivant apparaît à l'écran de l'iPod.\*



#### Conseil

Nous vous recommandons d'utiliser le câble USB RC-100IP (non fourni) pour raccorder le connecteur dock.

La lecture des plages de l'iPod démarre automatiquement à partir du dernier morceau lu.

Si un iPod est déjà raccordé, appuyez plusieurs fois sur **(SOURCE)** pour démarrer la lecture jusqu'à ce que l'indication « USB » ou « iPod » apparaisse.

\* Si l'iPod a été lu la dernière fois à l'aide de la commande passager, cette indication ne s'affiche pas.

### 3 Appuyez sur **(MODE)** pour sélectionner le mode de lecture.

Le mode change comme suit :

**Resuming Mode (reprise de la lecture)**  
→ **Album Mode** → **Track Mode (page)**  
→ **Podcast Mode\*** → **Genre Mode** →  
**Playlist Mode (liste de lecture)** →  
**Artist Mode (artiste)**

\* Peut ne pas s'afficher selon le réglage de l'iPod.

### 4 Réglez le volume.

Appuyez sur **(OFF)** pour arrêter la lecture.

## Retrait de l'iPod

1 Arrêtez la lecture de l'iPod.

2 Retirez l'iPod.

#### Avertissement à propos de l'iPhone

Si vous raccordez un iPhone via un périphérique USB, le volume du téléphone est contrôlé à partir de l'iPhone. Afin d'éviter une augmentation brusque du volume après un appel, n'augmentez pas le volume de l'appareil pendant l'appel téléphonique.

#### Remarques

- Ne retirez pas la façade pendant la lecture de l'iPod, sinon les données risquent d'être endommagées.
- Cet appareil ne peut pas reconnaître un iPod via un concentrateur USB.

#### Conseils

- Lorsque la clé de contact est en position ACC et que l'appareil est sous tension, l'iPod se recharge.
- Si l'iPod est débranché en cours de lecture, « NO Device » apparaît dans la fenêtre d'affichage de l'appareil.

## Mode de reprise de la lecture

Lorsque l'iPod est raccordé au connecteur dock, l'appareil passe en mode de reprise de la lecture et la lecture démarre dans le mode réglé sur l'iPod.

En mode reprise de la lecture, les touches suivantes ne fonctionnent pas.

- **(1)** (REP)
- **(2)** (SHUF)

## Rubriques d'affichage

Pour changer de rubriques d'affichage, appuyez sur (DSPLE).

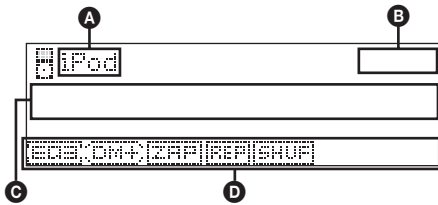

- A Indication de la source (iPod)
- B Horloge
- C Nom des plages, nom de l'artiste, nom d'album
- D EQ3 Parametric Preset/DM+ Advanced/ZAPPIN\*/Lecture répétée\*/Lecture aléatoire\*

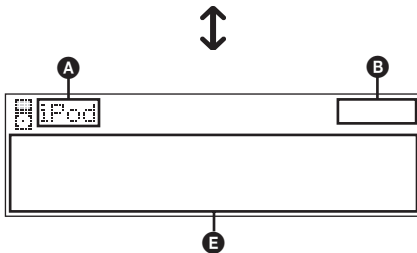

- A Indication de la source (iPod)
- B Horloge
- E Nom de l'artiste, nom d'album, nom des plages, numéro de plage\*, nombre total de plages, temps de lecture écoulée\*

\* Masqué si la commande passager est activée.

### Conseil

Si l'album/le podcast/le genre/l'artiste/la liste de lecture change, le numéro de la rubrique correspondante apparaît momentanément.

### Remarque

Certaines lettres mémorisées dans l'iPod peuvent ne pas s'afficher correctement.

## Réglage du mode de lecture

### 1 Appuyez sur (MODE) pendant la lecture.

Le mode change comme suit :

**Album Mode** → **Track Mode (plage)** → **Podcast Mode\*** → **Genre Mode** → **Playlist Mode (liste de lecture)** → **Artist Mode (artiste)**

\* Peut ne pas s'afficher selon le réglage de l'iPod.

### Saut d'albums, de podcasts, de genres, de listes de lecture et d'artistes

Pour	Appuyez sur
Sauter	(3)/(4) (ALBUM -/+) [appuyez une fois pour chaque]
Sauter en continu	(3)/(4) (ALBUM -/+) [maintenez la touche enfoncée jusqu'au point souhaité]

### Lecture répétée et aléatoire

#### 1 En cours de lecture, appuyez plusieurs fois sur (1) (REP) ou (2) (SHUF) jusqu'à ce que le réglage souhaité apparaisse.

Sélectionnez	Pour lire
<b>Repeat Track</b>	une plage en boucle.
<b>Repeat Album</b>	un album en boucle.
<b>Repeat Podcast</b>	un podcast en boucle.
<b>Repeat Artist</b>	un artiste en boucle.
<b>Repeat Playlist</b>	une liste de lecture en boucle.
<b>Repeat Genre</b>	un genre en boucle.
<b>Shuffle Album</b>	un album dans un ordre aléatoire.
<b>Shuffle Podcast</b>	un podcast dans un ordre aléatoire.
<b>Shuffle Artist</b>	un artiste dans un ordre aléatoire.
<b>Shuffle Playlist</b>	une liste de lecture dans un ordre aléatoire.
<b>Shuffle Genre</b>	un genre dans un ordre aléatoire.
<b>Shuffle Device</b>	un périphérique dans un ordre aléatoire.

Le réglage est terminé après 3 secondes.

Pour rétablir le mode de lecture normal, sélectionnez « Repeat off » ou « Shuffle off ».

## Fonctionnement direct de l'iPod — Commande passager

Vous pouvez faire fonctionner directement un iPod raccordé au connecteur dock.

### 1 Appuyez sur la touche **(MODE)** et maintenez-la enfoncée pendant la lecture.

L'indication « Mode iPod » apparaît et vous pouvez alors faire fonctionner l'iPod directement.

### Pour quitter le mode commande passager

Appuyez sur la touche **(MODE)** et maintenez-la enfoncée.

L'indication « Mode Audio » apparaît alors et le mode de lecture passe à « Resuming Mode ».

#### Remarques

- *Le volume ne peut être réglé qu'à partir de l'appareil.*
- *Si ce mode est annulé, la lecture répétée est désactivée.*

## Bluetooth (appel en mains libres et transmission de musique en continu)

### Avant d'utiliser la fonction Bluetooth

### Opérations Bluetooth

La procédure suivante est nécessaire afin d'utiliser la fonction Bluetooth.

#### 1 Pairage

Lorsque vous connectez des périphériques Bluetooth pour la première fois, il est nécessaire que les périphériques se reconnaissent mutuellement. C'est ce qu'on appelle le « pairage ». Cette reconnaissance (pairage) est nécessaire la première fois uniquement ; à partir de la seconde connexion, cet appareil et le périphérique se reconnaissent automatiquement. Le pairage peut s'effectuer pour 9 appareils maximum. (Selon le périphérique, il peut être nécessaire de saisir un code d'authentification à chaque connexion.)

#### 2 Connexion

Pour utiliser le périphérique une fois que le pairage est effectué, lancez la connexion. Parfois le pairage permet une connexion automatique.

#### 3 Appel en mains libres/Transmission de musique en continu

Vous pouvez parler en mains libres et écouter de la musique une fois la connexion effectuée.

Pour plus de détails sur les appareils compatibles, consultez le site d'assistance suivant.

#### Site d'assistance

<http://support.sony-europe.com/>

### Configuration des paramètres Bluetooth

Avant de connecter un périphérique Bluetooth, configurez les paramètres Bluetooth de cet appareil.

suite à la page suivante →

## 1 Appuyez sur (BT).

Le menu des paramètres Bluetooth apparaît.

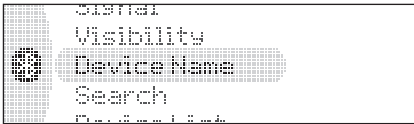

## 2 Tournez la molette de réglage jusqu'à ce que le paramètre de menu souhaité apparaisse, puis appuyez sur la touche de sélection.

Selon le réglage, si vous tournez à nouveau la molette de réglage, vous pouvez régler d'autres paramètres.

## 3 Tournez la molette de réglage pour sélectionner le réglage, puis appuyez sur la touche de sélection.

### Pour revenir à l'écran précédent

Appuyez sur ↩ (BACK).

### Pour quitter le menu des paramètres Bluetooth

Appuyez sur (BT).

## Menu de réglages Bluetooth

### Signal

Commute la sortie du signal Bluetooth de cet appareil sur « on » ou « off ».

- « on » : pour émettre le signal Bluetooth.
- « off » : pour ne pas émettre le signal Bluetooth.

Veillez à régler ce paramètre sur « on » lorsque vous établissez la connexion au périphérique Bluetooth.

### Visibility

Permet d'autoriser d'autres périphériques Bluetooth à rechercher cet appareil.

- « Show » : pour autoriser l'autre périphérique à rechercher.
- « Hide » : pour ne pas autoriser l'autre périphérique à rechercher.

Veillez à sélectionner « Show » lorsque vous recherchez cet appareil à partir d'un périphérique Bluetooth.

### Device Name

Permet de modifier le nom de cet appareil affiché sur les périphériques connectés.

(Réglage par défaut : « XPL0D »)

Sélectionnez « Rename » et saisissez des caractères. Vous pouvez saisir jusqu'à 13 caractères.

Pour restaurer « XPL0D », sélectionnez « Default ».

### Search

Permet de rechercher d'autres périphériques Bluetooth (page 25).

### Device List

Permet d'afficher une liste des périphériques enregistrés.

Sélectionnez le nom du périphérique à connecter/déconnecter de cet appareil.

Pour supprimer tous les périphériques, sélectionnez « Delete All ».

### Auto Answer

« off » : pour ne pas commencer d'appel avant que la touche  (mains libres) ne soit enfoncée.

- « Short » : pour commencer un appel automatiquement environ 3 secondes après sa réception.

- « Long » : pour commencer un appel automatiquement environ 10 secondes après sa réception.

### Ringtone

Permet de commuter la sonnerie.

- « Cellular\*1 » : pour émettre la sonnerie réglée depuis le téléphone mobile.

- « Default » : pour émettre la sonnerie depuis cet appareil.

### EC/NC Mode\*2 (Mode Correcteur d'écho/Correcteur de bruits)

Permet de réduire l'écho et les parasites dans les conversations téléphoniques.

Normalement réglé sur « Mode 1 ». Si la qualité du son émis n'est pas satisfaisante, réglez sur « Mode 2 » ou « off ».

### MIC Gain\*2

Permet de changer le niveau de volume :

« -2 », « -1 », « 0 », « +1 », « +2 ».

### MIC Select\*3

- « External » : pour activer automatiquement le microphone externe lorsque celui-ci est raccordé.

- « Internal » : pour sélectionner uniquement le microphone interne.

### Initialize

Permet de réinitialiser les réglages Bluetooth (page 32).

\*1 En fonction du téléphone mobile, la sonnerie du téléphone peut être émise sur cet appareil même si elle est réglée sur « Cellular ».

\*2 Configurable en cours d'appel.

\*3 Ne peut être commuté pendant d'un appel.

### Remarques

- Pour plus de détails sur le réglage des autres périphériques Bluetooth, reportez-vous à leurs manuels respectifs.
- Si vous sélectionnez « Initialize », tous les réglages des menus Call et Bluetooth Settings sont supprimés.



## Microphone externe XA-MC10

En raccordant un microphone externe au connecteur d'entrée du microphone, vous pouvez améliorer la qualité du son en discutant via l'appareil.

### Installation sur le pare-soleil

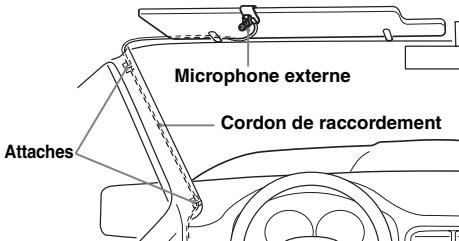

### Installation sur le tableau de bord

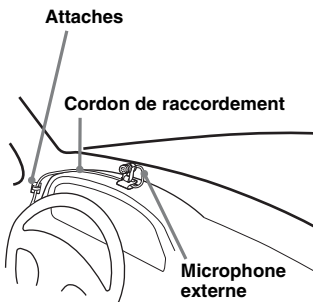

#### Conseil

Vous pouvez attribuer un ordre de priorité aux microphones (page 24).

## Pairage

Commencez par effectuer une reconnaissance (« pairage ») entre un périphérique Bluetooth (téléphone mobile, etc.) et cet appareil. Le pairage peut s'effectuer pour 9 appareils maximum. Une fois le pairage effectué, il n'est pas nécessaire de le recommencer.

## Recherche d'un périphérique Bluetooth à partir de cet appareil

Vérifiez au préalable que l'autre périphérique Bluetooth est réglé pour autoriser la recherche (découvrable).

### 1 Appuyez sur **(BT)**.

Le menu des paramètres Bluetooth apparaît.

### 2 Tournez la molette de réglage pour sélectionner « Search », puis appuyez sur la touche de sélection.

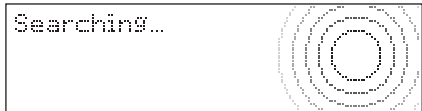

La recherche d'un périphérique à connecter démarre, puis le nom du périphérique détecté apparaît dans une liste. Si le nom d'un périphérique ne peut être reçu, Bluetooth Device Address s'affiche.

Le temps de recherche varie en fonction du nombre de périphériques Bluetooth.

### 3 Tournez la molette de réglage pour sélectionner le périphérique, puis appuyez sur la touche de sélection.

### 4 Sélectionnez la connexion souhaitée, « Handsfree Connect » ou « Audio Connect ».

Le pairage démarre.

### 5 Saisissez un code d'authentification\*.

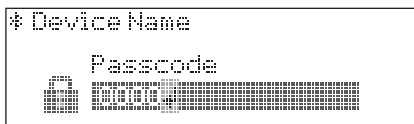

Saisissez le même code d'authentification pour cet appareil et pour le périphérique à connecter à l'aide de la molette de réglage ou de la mini-télécommande. Le code d'authentification peut être un nombre que vous avez choisi ou un nombre déterminé par le périphérique à connecter.

Pour plus de détails, reportez-vous au manuel du périphérique à connecter.



### 6 Appuyez sur la touche de sélection pour confirmer.

L'indication « Connection Complete » apparaît et la connexion est terminée.

«  » ou «  » apparaît en cours de connexion.

suite à la page suivante →

\* Le code d'authentification peut également être nommé « clé d'authentification », « code PIN », « numéro PIN » ou « mot de passe », en fonction du périphérique.

## Recherche de cet appareil à partir d'un périphérique Bluetooth

Vérifiez les Paramètres Bluetooth : « Signal » est réglé sur « on » et « Visibility » est réglé sur « Show » (page 24).

### 1 Réglez le périphérique Bluetooth afin qu'il recherche cet appareil.

Une liste des périphériques détectés apparaît dans l'affichage du périphérique à connecter. Cet appareil est désigné par « XPLOD\*1 » sur le périphérique à connecter.





### 2 Si la saisie d'un code d'authentification\*2 est requise sur l'affichage du périphérique à connecter, saisissez le code d'authentification.

Saisissez le même code d'authentification (par ex., « 0000 ») pour le périphérique à connecter et pour cet appareil à l'aide de la molette de réglage ou de la mini-télécommande.



Cet appareil et le périphérique Bluetooth mémorisent leurs informations respectives et l'appareil est prêt pour la connexion au périphérique une fois le pairage effectué.

### 3 Réglez le périphérique Bluetooth afin qu'il se connecte à cet appareil.

L'indication « Connection Complete » apparaît et la connexion est terminée. «  » ou «  » s'affiche une fois la connexion établie.

\*1 Par défaut, peut être modifié.





\*2 Le code d'authentification peut également être nommé « clé d'authentification », « code PIN », « numéro PIN » ou « mot de passe », en fonction du périphérique.

## Remarques

- En cours de connexion avec un périphérique Bluetooth, cet appareil ne peut pas être détecté par un autre périphérique. Pour permettre la détection, désactivez la connexion en cours et recherchez l'appareil à partir de l'autre périphérique.
- Selon le périphérique, il peut être impossible de rechercher un périphérique à partir de cet appareil. Dans ce cas, recherchez cet appareil à partir du périphérique à connecter.
- Si vous recherchez cet appareil et le périphérique à connecter en même temps, cet appareil ne reconnaîtra pas le périphérique à connecter.
- La recherche ou la connexion peut prendre quelques instants.
- Selon le périphérique, l'écran de confirmation de la connexion s'affiche avant de saisir le code d'authentification.
- Le délai de saisie du code d'authentification varie en fonction du périphérique.
- Cet appareil ne peut pas être connecté à un périphérique prenant uniquement en charge le profil HSP (Head Set Profile).

## A propos des icônes Bluetooth

Cet appareil utilise les icônes suivantes.

	allumé : Signal Bluetooth activé éteint : Signal Bluetooth désactivé
	allumé : Connexion établie clignotant : Connexion en cours éteint : Aucune connexion
	allumé : Connexion établie clignotant : Connexion en cours éteint : Aucune connexion
	Indication de la puissance du signal du téléphone mobile connecté*
	Autonomie de la batterie du téléphone mobile connecté*

\* En grisé en l'absence de connexion mains libres. Varie dans le cas d'un téléphone mobile.

## Connexion



Si le pairage a déjà été effectué, commencez l'opération à partir de ce point.

### Connexion d'un téléphone mobile

- 1 Assurez-vous que les signaux Bluetooth de cet appareil et du téléphone mobile sont activés.
- 2 Connectez-vous à cet appareil à l'aide du téléphone mobile.  
«  » s'affiche, une fois la connexion établie.



### Connexion à des périphériques enregistrés

- 1 Appuyez sur .  
Le menu des paramètres Bluetooth apparaît.
- 2 Tournez la molette de réglage pour sélectionner « Device List », puis appuyez sur la touche de sélection.  
La liste des périphériques enregistrés s'affiche.
- 3 Sélectionnez le périphérique à connecter.
- 4 Sélectionnez « Handsfree Connect ».  
L'indication « Connection Complete » apparaît et la connexion est terminée.  
L'indication «  » s'affiche en cours de connexion.

### Arrêt de la connexion

Sélectionnez « Handsfree Disconnect » à l'étape 4.

### Suppression de l'enregistrement d'un périphérique connecté

Sélectionnez « Delete » à l'étape 4.

#### Remarque

En cours de transmission audio Bluetooth en continu, le bruit de la connexion peut se superposer au son de la lecture.

#### Conseil



Avec le signal Bluetooth activé : si la clé de contact est réglée en position on, cet appareil se reconnecte automatiquement au dernier téléphone mobile connecté. Mais la connexion automatique dépend également des spécifications du téléphone mobile. Si cet appareil ne se reconnecte pas automatiquement, connectez-le manuellement.

### Connexion d'un périphérique audio

- 1 Veillez à ce que le signal Bluetooth soit activé sur cet appareil et sur le périphérique audio.
- 2 Connectez-vous à cet appareil à l'aide du périphérique audio.  
«  » s'affiche, une fois la connexion établie.



### Connexion à des périphériques enregistrés

- 1 Appuyez sur .  
Le menu des paramètres Bluetooth apparaît.
- 2 Tournez la molette de réglage pour sélectionner « Device List », puis appuyez sur la touche de sélection.  
La liste des périphériques enregistrés s'affiche.
- 3 Sélectionnez le périphérique à connecter.
- 4 Sélectionnez « Audio Connect ».  
L'indication « Connection Complete » apparaît et la connexion est terminée.  
L'indication «  » s'affiche en cours de connexion.

### Connexion du dernier périphérique audio connecté à partir de cet appareil

Appuyez sur  alors que la source « Bluetooth Audio » est sélectionnée.

### Arrêt de la connexion

Sélectionnez « Audio Disconnect » à l'étape 4.

### Suppression de l'enregistrement d'un périphérique connecté

Sélectionnez « Delete » à l'étape 4.

## Appel en mains libres

Vérifiez au préalable que l'appareil et le téléphone mobile sont connectés.

### Appels

Vous pouvez passer des appels à partir du téléphone mobile connecté à l'aide de cet appareil.

Vous pouvez passer des appels à partir du répertoire d'un téléphone mobile via cet appareil (page 30).

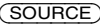
**1 Appuyez plusieurs fois sur**  **jusqu'à ce que l'indication « Bluetooth Phone » apparaisse.**

**2 Appuyez sur**  **(mains libres).**  
Le menu CALL apparaît.

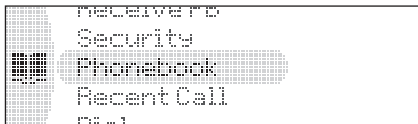

**3 Tournez la molette de réglage jusqu'à ce que le paramètre de menu souhaité apparaisse, puis appuyez sur la touche de sélection.**

Selon le réglage, si vous tournez à nouveau la molette de réglage, vous pouvez régler d'autres paramètres.

### Menu Call

#### Phonebook\*1

Permet de sélectionner la liste du répertoire de l'appareil (page 30) (nombre maximal de contacts pouvant être enregistrés : 300).

#### Recent Call\*1

Permet de sélectionner un numéro dans l'historique des appels composés/reçus. (nombre maximal de noms et numéros de téléphone pouvant être enregistrés : 20)  
Sélectionnez « Delete » pour supprimer un nom et un numéro de téléphone et « Delete All » pour vider l'historique.

#### Dial

Permet de saisir le numéro de téléphone à l'aide de la molette de réglage ou de la mini-télécommande.

#### Receive PB\*1\*2 (Réception du répertoire)

Permet de recevoir et d'enregistrer les données du répertoire à partir d'un téléphone mobile (page 30).

### Security

Permet de verrouiller les informations personnelles grâce à un mot de passe à 4 chiffres.

Si vous réglez la sécurité, l'indication « Security Code » apparaît lorsque les menus suivants sont activés.

Pour déverrouiller la sécurité, saisissez le mot de passe. Vous pouvez utiliser cet appareil sans saisir de mot de passe jusqu'à ce qu'il soit mis hors tension.

\*1 Si vous réglez le paramètre « Security », l'indication « Security Code » apparaît et cette opération est impossible.

\*2 Si un caractère qui ne peut pas s'afficher sur cet appareil est utilisé, il ne sera pas affiché correctement.

### Appel à partir du répertoire de l'appareil

**1** Tournez la molette de réglage pour sélectionner « Phonebook », puis appuyez sur la touche de sélection.

**2** Sélectionnez une initiale dans la liste des initiales.

**3** Sélectionnez un nom dans la liste des noms.

**4** Sélectionnez un numéro de téléphone dans la liste des numéros.

**5** Sélectionnez « Call ».

### Appel à partir de l'historique des appels de cet appareil

**1** Tournez la molette de réglage pour sélectionner « Recent Call », puis appuyez sur la touche de sélection.

**2** Sélectionnez un nom et un numéro à partir de l'historique des appels.

**3** Sélectionnez « Call ».

#### Remarque

Vous pouvez effectuer un appel à partir de l'historique des appels de cet appareil uniquement.

### Appel en saisissant le numéro de téléphone

**1** Tournez la molette de réglage pour sélectionner « Dial », puis appuyez sur la touche de sélection.

**2** Saisissez le numéro de téléphone à l'aide des touches numériques, de la molette de réglage ou de la mini-télécommande.

**3** Sélectionnez « Yes ».

Pour saisir « + », appuyez sur la touche 0 de la mini-télécommande et maintenez-la enfoncée.

## Appel à l'aide d'un numéro présélectionné

Vous devez préalablement avoir enregistré un numéro de téléphone dans Preset Dial (page 31).

- 1 Appuyez sur (1) - (6) alors que la source « Bluetooth Phone » est sélectionnée.
- 2 Sélectionnez « Yes ».

## Préréglage du volume de la sonnerie et de la voix du correspondant

Vous pouvez préréglage le volume de la sonnerie et de la voix de votre correspondant.

### Réglage de la sonnerie :

Tournez la molette de réglage lorsque le téléphone sonne. L'indication « Ring Volume » apparaît et le volume de la sonnerie est réglé.

### Réglage de la voix du correspondant :

Tournez la molette de réglage alors que la source « Bluetooth Phone » est sélectionnée. L'indication « Talk Volume » apparaît et le volume de la voix du correspondant est réglé.

## Envoi de tonalités DTMF (Dual Tone Multiple Frequency)

Vous pouvez envoyer des tonalités DTMF. Pour envoyer des tonalités DTMF, utilisez les touches numériques requises (0 à 9, \* ou #) de la mini-télécommande en cours d'appel.

## Pour terminer un appel

Appuyez à nouveau sur la touche (mains libres) ou sur (OFF).

### Remarque

Même si l'appel est terminé, la connexion Bluetooth n'est pas désactivée.

## Réglage du gain du micro

Vous pouvez commuter entre les divers niveaux de volume (« -2 », « -1 », « 0 », « +1 », « +2 ») pour régler un niveau convenable pour le correspondant pendant un appel.

### Conseil

Si vous activez « Auto Answer », l'appel commence automatiquement dans le délai défini (page 24).

## Réception d'appels

Lorsque vous recevez un appel, les haut-parleurs de votre véhicule émettent une sonnerie.

- 1 Appuyez sur (mains libres) lorsqu'un appel est reçu avec une sonnerie.

L'appel commence.

### Remarque

Le microphone interne de cet appareil est situé à l'arrière de la façade (page 10). Ne masquez pas le microphone avec du ruban adhésif, etc.

## Rejet d'appel

Appuyez sur (OFF).

## Transfert d'appel

Pour activer/désactiver le périphérique adéquat (cet appareil/le téléphone mobile) effectuez les vérifications suivantes.

- 1 Appuyez sur (MODE) ou utilisez votre téléphone mobile.

Pour plus de détails sur le fonctionnement du téléphone mobile, reportez-vous au mode d'emploi de ce dernier.

### Remarque

Selon votre téléphone mobile, la connexion mains libres peut être interrompue lorsque vous essayez d'effectuer un transfert d'appel.

## Accès au répertoire d'un téléphone mobile — Phonebook Access

Vous pouvez accéder au répertoire d'un téléphone mobile via cet appareil. Il est possible que cette fonction ne soit pas disponible selon le téléphone mobile.

### Remarque sur le profil PBAP

Le téléphone mobile prend en charge le profil PBAP, en connexion mains libres uniquement.

- 1 Appuyez plusieurs fois sur (SOURCE) jusqu'à ce que l'indication « Bluetooth Phone » apparaisse.
- 2 Appuyez sur Q (LIST/BROWSE).  
Le menu Phonebook Access apparaît.

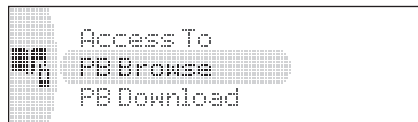

- 3 Tournez la molette de réglage jusqu'à ce que le paramètre de menu souhaité apparaisse, puis appuyez sur la touche de sélection.

Selon le réglage, si vous tournez à nouveau la molette de réglage, vous pouvez régler d'autres paramètres.

suite à la page suivante →

## Menu Phonebook Access

### Access To

Commute l'accès du répertoire d'un téléphone mobile sur « Local » ou « SIM ».

– « Local » : pour accéder aux données du répertoire contenues dans la mémoire d'un téléphone mobile.

– « SIM » : pour accéder aux données du répertoire contenues sur la carte SIM.

### PB Browse

Permet de parcourir le répertoire d'un téléphone mobile afin d'effectuer un appel.

### PB Download\*

Permet de télécharger les données du répertoire d'un téléphone mobile (page 30).

\* Si vous réglez le paramètre « Security », l'indication « Security Code » apparaît et cette opération est impossible.

### Remarque

Maintenez le téléphone mobile en mode de veille.

## Appel à partir du répertoire d'un téléphone mobile

- 1 Tournez la molette de réglage pour sélectionner « PB Browse », puis appuyez sur la touche de sélection.
- 2 Sélectionnez une initiale dans la liste des initiales.
- 3 Sélectionnez un nom dans la liste des noms.
- 4 Sélectionnez un numéro de téléphone dans la liste des numéros.
- 5 Sélectionnez « Yes ».

## Utilisation du répertoire

### Remarques sur les données du répertoire

- Les données de répertoire téléchargées à partir d'un téléphone mobile ne peuvent pas être écrasées par d'autres données ultérieurement. Toutefois, certaines données (nom, etc.) peuvent par conséquent apparaître deux fois.
- Les données du répertoire peuvent être perdues si cet appareil est endommagé.
- Lorsque vous mettez cet appareil au rebut, les données du répertoire doivent être supprimées en utilisant « Initialize » (page 32).
- Vous pouvez enregistrer 300 numéros de téléphone au maximum dans le répertoire. Si vous essayez d'enregistrer plus de 300 numéros, l'indication « Memory Full » apparaît.

## Téléchargement des données du répertoire à partir de Phonebook Access

Le téléphone mobile prend en charge le profil PBAP, en connexion mains libres uniquement.

- 1 Appuyez sur Q (LIST/BROWSE).

- 2 Tournez la molette de réglage pour sélectionner « PB Download », puis appuyez sur la touche de sélection.

- 3 « Downloading... » apparaît.

- 4 « Complete » apparaît lorsque le téléchargement est terminé.

## Réception des données de répertoire à partir d'un téléphone mobile

- 1 Appuyez sur  (mains libres).
- 2 Tournez la molette de réglage pour sélectionner « Receive PB », puis appuyez sur la touche de sélection.  
« Waiting... » apparaît.
- 3 Envoyez les données du répertoire à l'aide du téléphone mobile.  
L'indication « Data Receiving... » apparaît pendant la réception des données du répertoire.  
« Complete » apparaît une fois la réception terminée.

### Remarques

- Avant de recevoir les données du répertoire, déconnectez tout téléphone mobile ou périphérique audio.
- Pour annuler le transfert des données du répertoire, activez le téléphone mobile.

## Mémorisation des numéros à partir de l'historique des appels

- 1 Appuyez sur  (mains libres).
- 2 Tournez la molette de réglage pour sélectionner « Recent Call », puis appuyez sur la touche de sélection.
- 3 Sélectionnez un nom et un numéro à partir de l'historique des appels.
- 4 Sélectionnez « Save to PB ».
- 5 Saisissez un nom.  
Vous pouvez saisir jusqu'à 40 caractères.

## Accès au répertoire

### Phonebook Access :

Il est possible que PB Access ne soit pas disponible selon le téléphone mobile.

- 1 Appuyez sur Q (LIST/BROWSE).
- 2 Tournez la molette de réglage pour sélectionner « PB Browse », puis appuyez sur la touche de sélection.  
« Listing... » apparaît lors de l'accès au répertoire.

### Répertoire de cet appareil :

- 1 Appuyez sur  (mains libres).
- 2 Tournez la molette de réglage pour sélectionner « Phonebook », puis appuyez sur la touche de sélection.

## Mémorisation d'un seul numéro à partir de Phonebook Access

- 1 Accédez à un répertoire (page 30).
- 2 Sélectionnez les contacts.
- 3 Sélectionnez « Save to Phonebook ».
- 4 Sélectionnez « Yes ».

## Suppression à partir du répertoire de cet appareil

Vous pouvez sélectionner cette fonction dans le menu CALL uniquement.

- 1 Accédez à un répertoire (page 30).
- 2 Sélectionnez un nom à supprimer.
- 3 Sélectionnez « Delete Contact ».
- 4 Sélectionnez « Yes ».

Pour supprimer toutes les données du répertoire, sélectionnez « Delete All » à l'étape 1. Une fois la suppression effectuée, vérifiez que les données du répertoire ont été correctement supprimées.

## Modification d'un nom dans le répertoire

Vous pouvez sélectionner cette fonction dans le menu CALL uniquement.

- 1 Accédez à un répertoire (page 30).
- 2 Sélectionnez un nom à modifier.
- 3 Sélectionnez « Edit Name ».
- 4 Modifiez un nom.  
Vous pouvez saisir jusqu'à 40 caractères.

### Conseil

Il est possible de changer un numéro de téléphone, en ajoutant un nouveau numéro, puis en supprimant le numéro actuel.

## Utilisation de la fonction Preset Dial

Vous pouvez enregistrer un numéro de téléphone dans le répertoire/l'historique des appels dans la fonction Preset Dial.

## Mémorisation dans Preset Dial à partir d'un répertoire

Vous pouvez sélectionner cette fonction dans le menu CALL uniquement.

- 1 Accédez à un répertoire (page 30).
- 2 Sélectionnez le numéro de téléphone à enregistrer, puis « Preset Memory ».
- 3 Sélectionnez le numéro présélectionné (P1 à P6) à enregistrer.

## Mémorisation dans Preset Dial à partir d'un historique des appels

- 1 Appuyez sur  (mains libres).
- 2 Tournez la molette de réglage pour sélectionner « Recent Call », puis appuyez sur la touche de sélection.
- 3 Sélectionnez le nom ou le numéro de téléphone à enregistrer, puis « Preset Memory ».
- 4 Sélectionnez le numéro présélectionné (P1 à P6) à enregistrer.

## Activation de la composition vocale

Vous pouvez activer la composition vocale avec un téléphone mobile raccordé à cet appareil en prononçant le repère vocal mémorisé sur le téléphone mobile, puis en effectuant un appel.

- 1 Appuyez plusieurs fois sur **SOURCE** jusqu'à ce que l'indication « Bluetooth Phone » apparaisse.
- 2 Appuyez sur la touche  (mains libres) et maintenez-la enfoncée.  
Le téléphone mobile passe en mode de composition vocale.
- 3 Prononcez le repère vocal mémorisé sur le téléphone mobile.  
Votre voix est reconnue et l'appel est effectué.

### Remarques

- Vérifiez au préalable que l'appareil et le téléphone mobile sont connectés.
- Mémorisez préalablement un repère vocal sur votre téléphone mobile.
- Si vous activez la composition vocale avec un téléphone mobile connecté à cet appareil, cette fonction peut parfois être inopérante.
- Des bruits comme le bruit du moteur peuvent interférer avec la reconnaissance vocale. Afin d'améliorer la reconnaissance, utilisez cette fonction dans des conditions où le bruit est réduit.
- Il est possible que la composition vocale soit inopérante dans certains cas, selon l'efficacité de la fonction de reconnaissance du téléphone mobile. Pour plus de détails, reportez-vous au site d'assistance.
- N'utilisez pas la composition vocale du téléphone mobile pendant la connexion d'un périphérique mains libres.

### Conseils

- Parlez de la même façon que lorsque vous avez mémorisé le repère vocal.
- Mémorisez un repère vocal au moyen de cet appareil lorsque vous êtes installé dans la voiture, avec la source « Bluetooth Phone » sélectionnée.

## Transmission en continu de musique

### Écoute de musique à partir d'un périphérique audio

Vous pouvez écouter de la musique lue sur un périphérique audio sur cet appareil si le périphérique audio prend en charge le profil A2DP (Advanced Audio Distribution Profile) de la technologie Bluetooth.

#### 1 Connectez cet appareil et le périphérique audio Bluetooth (page 27).

L'indication «  » s'affiche en cours de connexion.

#### 2 Diminuez le volume de l'appareil.

#### 3 Appuyez plusieurs fois sur jusqu'à ce que l'indication « Bluetooth Audio » apparaisse.

#### 4 Faites fonctionner le périphérique audio pour commencer la lecture.

#### 5 Réglez le volume sur cet appareil.

### Réglage du niveau de volume

Le niveau de volume peut être réglé pour corriger toutes les différences entre l'appareil et le périphérique audio Bluetooth.



- 1 Démarrez la lecture sur le périphérique audio Bluetooth, à un niveau de volume moyen.
- 2 Réglez votre appareil sur le volume d'écoute habituel.
- 3 Appuyez sur la touche de sélection.
- 4 Tournez la molette de réglage pour sélectionner « Bluetooth Audio Level », puis appuyez sur la touche de sélection.
- 5 Tournez la molette de réglage pour régler le niveau d'entrée (« +18dB » – « 0dB » – « -8dB »).



### Fonctionnement d'un périphérique audio avec cet appareil

Vous pouvez effectuer les opérations suivantes sur cet appareil si le périphérique audio prend en charge le profil AVRCP (Audio Video Remote Control Profile) de la technologie Bluetooth. (Le fonctionnement diffère selon le périphérique audio.)

Pour	Appuyez sur
lire	 (PAUSE)*1 sur cet appareil



interrompre la lecture  (PAUSE)\*1 sur cet appareil

ignorer des plages  -/+ (/ ) [une fois pour chaque plage]

revenir en arrière/avancer rapidement sur la touche  -/+ (/ ) et maintenez-la enfoncée.

effectuer une lecture répétée  (REP) sur cet appareil\*2

effectuer une lecture aléatoire  (SHUF) sur cet appareil\*2

ignorer des albums  /  (ALBUM -/+)

\*1 En fonction du périphérique, il peut être nécessaire d'appuyer deux fois sur la touche.

\*2 Appuyez plusieurs fois jusqu'à ce que le réglage souhaité s'affiche.

Les opérations autres que celles citées ci-dessus doivent être effectuées à partir du périphérique audio.

#### Remarques

- Selon le périphérique audio, ses informations, comme le titre, le numéro de plage/la durée, le statut de lecture, etc. peut ne pas s'afficher sur cet appareil. Cette information est affichée uniquement pendant la lecture Bluetooth Audio.
- Même si la source change sur cet appareil, la lecture ne s'interrompt pas sur le périphérique audio.

#### Conseil

Vous pouvez connecter un téléphone mobile compatible avec le profil A2DP (Advanced Audio Distribution Profile) comme périphérique audio et écouter de la musique.

## Autres paramètres

### Initialisation de Bluetooth Settings

Vous pouvez initialiser tous les réglages relatifs au Bluetooth sur cet appareil.

#### 1 Appuyez sur .

Le menu des paramètres Bluetooth apparaît.

#### 2 Tournez la molette de réglage pour sélectionner « Initialize », puis appuyez sur la touche de sélection.

Le message de confirmation apparaît.

#### 3 Sélectionnez « Yes ».

« Initializing... » apparaît lors de l'initialisation des paramètres Bluetooth.

#### Remarque

Lorsque vous mettez cet appareil au rebut, les données du répertoire doivent être supprimées en utilisant « Initialize ».



## Autres fonctions

### Modification des réglages du son

#### Réglage des caractéristiques du son

- 1 Appuyez sur la touche de sélection.
- 2 Tournez la molette de réglage jusqu'à ce que le paramètre de menu souhaité apparaisse, puis appuyez sur la touche de sélection.  
Selon le réglage, si vous tournez à nouveau la molette de réglage, vous pouvez régler d'autres paramètres.
- 3 Tournez la molette de réglage pour sélectionner le réglage, puis appuyez sur la touche de sélection.
- 4 Appuyez sur ↵ (BACK).  
Une fois le réglage terminé, la fenêtre d'affichage revient au mode de lecture/réception normal.

Les éléments suivants peuvent être réglés :

#### EQ3 Parametric Preset

Permet de sélectionner la courbe de l'égalisateur parmi 7 types de musique.

#### EQ3 Parametric Tune\*1

Permet de personnaliser les réglages de l'égaliseur.

#### Subwoofer Tune & LPF

##### Phase

Permet de sélectionner la phase (uniquement lorsque la fonction LPF est activée) :  
« Normal », « Reverse ».

##### FREQ

Permet de sélectionner la fréquence de coupure du caisson de graves : « 80Hz », « 100Hz », « 120Hz », « 140Hz », « 160Hz », « OFF ».

##### Level

Permet de régler le volume du caisson de graves : « +10dB » - « 0dB » - « -10dB ».  
(« -∞ » s'affiche sur le réglage inférieur.)

#### HPF & Speaker Select

##### Speaker

Permet de sélectionner le haut-parleur : « All », « Front » ou « Rear ».

##### FREQ

Permet de sélectionner la fréquence de coupure : « OFF », « 80Hz », « 100Hz », « 120Hz », « 140Hz », « 160Hz ».

#### DSO (Dynamic Soundstage Organizer)

Permet de créer un champ sonore mieux réparti.  
Permet de sélectionner le mode DSO : « 1 », « 2 », « 3 » ou « off ». Plus la valeur est élevée, plus l'effet est prononcé.

#### Fader & Balance

##### Fader

Permet de régler le niveau relatif : « Front:15 » - « Center » - « Rear:15 ».

##### Balance

Permet de régler la balance du son :  
« Right:15 » - « Center » - « Left:15 ».

#### AUX Level\*2

Permet de régler le niveau de volume de chaque appareil auxiliaire raccordé : « +18 dB » - « 0 dB » - « -8 dB ».

Ce réglage évite de régler le niveau de volume entre les sources.

#### Bluetooth Audio Level\*3

Permet de régler le niveau de volume pour chaque appareil audio Bluetooth connecté :  
« +18 dB » - « 0 dB » - « -8 dB ».

Ce réglage évite de régler le niveau de volume entre les sources.

\*1 Masqué lorsque EQ3 Parametric Preset est réglé sur « off ».

\*2 Lorsque la source AUX est activée.

\*3 Lorsque la source audio Bluetooth est activée.

### Personnalisation de la courbe de l'égaliseur — EQ3 Parametric Tune

Le paramètre « Custom » de EQ3 Parametric Preset vous permet d'effectuer vos propres réglages de l'égaliseur.

Sélectionnez « Custom » dans EQ3 Parametric Preset.

- 1 Sélectionnez une source, puis appuyez sur la touche de sélection.
  - 2 Tournez la molette de réglage pour sélectionner « EQ3 Parametric Tune », puis appuyez dessus.
  - 3 Réglage de la courbe de l'égaliseur.  
Vous pouvez régler la fréquence centrale de l'égaliseur, son niveau de volume et sa largeur de bande pour chaque plage en sélectionnant « Low », « Mid » ou « Hi ».
- ① Tournez la molette de réglage jusqu'à ce que le paramètre de menu souhaité apparaisse, puis appuyez sur la touche de sélection.

suite à la page suivante →

- ② Tournez la molette de réglage pour sélectionner le réglage, puis appuyez sur la touche de sélection.

Fréquence pouvant être sélectionnée pour chaque plage :

Low : 60 Hz ou 100 Hz

Mid : 500 Hz ou 1,0 kHz

Hi : 10,0 kHz ou 12,5 kHz

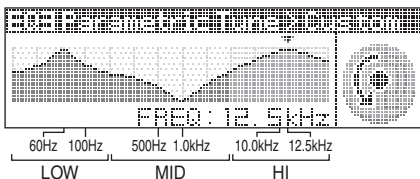

Niveau de volume pouvant être réglé : « +10 dB » – « 0 dB » – « -10 dB ».

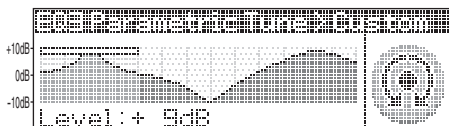

Réglages « Q » pouvant être sélectionnés dans chaque plage :

Low : « 0.5 », « 1.0 », « 1.5 » ou « 2.0 »

Mid : « 0.75 », « 1.0 », « 1.25 » ou « 1.5 »

Hi : « 0.75 » ou « 1.25 »

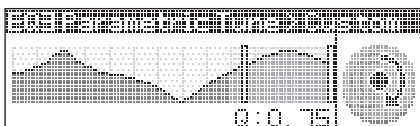

Vous pouvez contrôler « Q » (largeur de la plage des fréquences affectées) grâce à cette fonction.

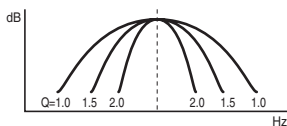

Répétez les étapes 1 à 2 pour régler les autres fréquences.

- 4 Appuyez deux fois sur ↵ (BACK). Une fois le réglage terminé, la fenêtre d'affichage revient au mode de lecture/réception normal.

Pour restaurer la courbe par défaut de l'égaliseur, sélectionnez « Initialize » et « Yes » à l'étape 3.

#### Conseil

D'autres types d'égaliseur peuvent aussi être réglés.

## Réglage des paramètres de configuration — SET

- 1 Appuyez sur la touche de sélection et maintenez-la enfoncée.

L'écran de configuration apparaît.

- 2 Tournez la molette de réglage jusqu'à ce que le paramètre de menu souhaité apparaisse, puis appuyez sur la touche de sélection.

- 3 Tournez la molette de réglage pour sélectionner le réglage, puis appuyez sur la touche de sélection.

Le réglage est terminé.

- 4 Appuyez sur ↵ (BACK).

L'affichage revient en mode de lecture/réception normale.

#### Remarques

- Les rubriques affichées diffèrent selon la source et le réglage.
- Ne s'affiche pas lorsque la source « Bluetooth Phone » est sélectionnée.

Les paramètres suivants peuvent être réglés (reportez-vous à la page indiquée pour plus de détails) :

#### Setup

Clock Adjust (page 8)

CT (Heure) (page 16, 18)

#### Beep

Permet d'activer le bip : « on », « off ».

#### RM (Satellite de commande)

Permet de changer le sens de fonctionnement des commandes du satellite de commande.

– « NORM » : pour utiliser le satellite de commande avec les réglages par défaut.

– « REV » : lorsque vous montez le satellite de commande du côté droit de la colonne de direction.

#### AUX Audio\*1

Permet d'activer l'affichage de la source AUX : « on », « off » (page 35).

#### Auto Off

Permet une extinction automatique à l'issue d'un délai souhaité lorsque l'appareil est mis hors tension : « NO », « 30sec » (secondes), « 30min » (minutes), « 60min » (minutes).

## Display

### Demo (Démonstration)

Permet d'activer la démonstration : « on », « off ».

### Image

Permet de régler différentes images affichées.

- « Movie » : pour afficher un film.
- « SA 1 – 3, All » : pour afficher l'analyseur de spectre.
- « Wall.P 1 – 3, All » : pour afficher un papier peint.
- « off » : pour qu'aucune image ne s'affiche.
- « All » : pour afficher toutes les images.

### Information

Permet d'afficher les éléments (selon la source, etc) : « on », « off ».

### Dimmer

Permet de modifier la luminosité de l'affichage.

- « Auto » : pour réduire automatiquement la luminosité de l'affichage lorsque vous mettez les phares. (Disponible uniquement lorsque le fil de commande de l'éclairage est raccordé.)
- « on » : pour réduire la luminosité de l'affichage.
- « off » : pour désactiver le régulateur de luminosité.

### Auto Scroll

Permet de faire défiler automatiquement les rubriques d'affichage longues : « on », « off ».

## Play Mode

### Local (Mode de recherche locale)

- « on » : pour régler uniquement les stations dont les signaux sont plus puissants.
- « off » : pour syntoniser en réception normale.

### Mono\*<sup>2</sup> (Mode monaural)

Pour améliorer la réception FM faible, sélectionnez le mode de réception monaurale : « on », « off ».

### Regional\*<sup>2</sup> (page 17)

### Zappin Time\*<sup>3</sup>

Permet de sélectionner la durée de lecture pour la fonction ZAPPIN.

- « 1 (environ 6 secondes) », « 2 (environ 9 secondes) », « 3 (environ 30 secondes) ».

### BTM (page 15)

\*1 Lorsque l'appareil est hors tension.

\*2 Lorsqu'une station FM est captée.

\*3 Lorsque la source CD/USB est activée.

## Utilisation d'un appareil en option

### Appareil audio auxiliaire

En raccordant un appareil audio portatif en option à la prise d'entrée AUX (mini-prise stéréo) de l'appareil, puis en sélectionnant simplement la source, vous pouvez l'écouter par l'intermédiaire des haut-parleurs du véhicule. Le niveau de volume peut être réglé pour corriger toutes les différences entre l'appareil et l'appareil audio portatif. Suivez la procédure ci-dessous :

### Raccordement de l'appareil audio portatif

- 1 Mettez l'appareil audio portatif hors tension.
- 2 Diminuez le volume de l'appareil.
- 3 Effectuez le raccordement à l'appareil.

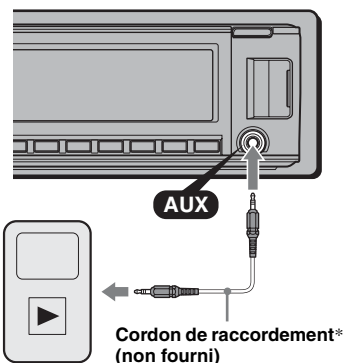

\* Veuillez à utiliser une fiche de type droit.

### Réglez le niveau de volume

Avant de commencer la lecture, n'oubliez pas de régler le volume de chaque périphérique audio raccordé.

- 1 Diminuez le volume de l'appareil.
- 2 Appuyez plusieurs fois sur **(SOURCE)** jusqu'à ce que l'indication « AUX » apparaisse.
- 3 Démarrez la lecture sur le périphérique audio portatif, à un niveau de volume moyen.
- 4 Réglez votre appareil sur le volume d'écoute habituel.
- 5 Réglez le niveau d'entrée (page 33).

## Changeur CD

### Sélection du changeur

- 1 Appuyez plusieurs fois sur **(SOURCE)** jusqu'à ce que l'indication « CD » apparaisse.
- 2 Appuyez plusieurs fois sur **(MODE)** jusqu'à ce que le changeur souhaité apparaisse.

#### Numéro de l'appareil

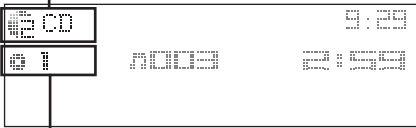

#### Numéro de disque

La lecture commence.

### Saut d'albums et de disques

- 1 En cours de lecture, appuyez sur **(3)/(4)** (ALBUM +/-).

Pour ignorer	Appuyez sur <b>(3)/(4)</b> (ALBUM +/-)
un album	puis relâchez (maintenez la touche enfoncée pendant un moment).
un album en continu	dans un délai de 2 secondes après avoir relâché pour la première fois.
des disques	de façon répétée.
des disques en continu	puis appuyez de nouveau dans un délai de 2 secondes et maintenez la touche enfoncée.

### Lecture répétée et aléatoire

- 1 En cours de lecture, appuyez plusieurs fois sur **(1)** (REP) ou **(2)** (SHUF) jusqu'à ce que le réglage souhaité apparaisse.

Sélectionnez	Pour lire
<b>Repeat Disc</b>	un disque en boucle.
<b>Shuffle Changer</b>	des plages du changeur dans un ordre aléatoire.

Pour rétablir le mode de lecture normal, sélectionnez « Repeat off » ou « Shuffle off ».

## Satellite de commande RM-X4S

### Fixation de l'étiquette

Fixez l'étiquette comportant les indications en fonction de la position de montage du satellite de commande.

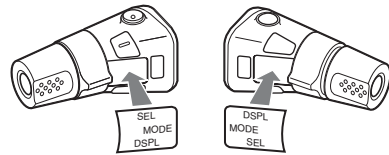

### Emplacement des commandes

Les touches du satellite de commande commandent les mêmes fonctions que les touches correspondantes de l'appareil.

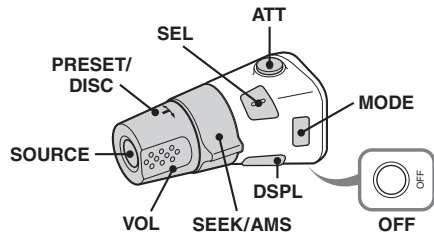

Les commandes suivantes du satellite de commande ne s'utilisent pas de la même manière que celles de l'appareil.

- **Touche ATT (atténuer)**  
Permet d'atténuer le son. Appuyez de nouveau sur cette touche pour annuler.
- **Commande PRESET/DISC**  
**CD/USB** : identique à la touche **(3)/(4)** (ALBUM +/-) de l'appareil (enfoncez et tournez).  
**Radio** : pour capter les stations enregistrées (appuyez et tournez).
- **Commande VOL (volume)**  
Identique à la molette de réglage de l'appareil (tournez).
- **Commande SEEK/AMS**  
Identique à la touche **(SEEK) +/-** de l'appareil (tournez ou tournez et maintenez la commande enfoncée).
- **Touche DSPL (affichage)**  
Permet de modifier les paramètres d'affichage.

## Modification du sens de fonctionnement

Le sens de fonctionnement des commandes est réglé par défaut comme indiqué sur l'illustration ci-dessous.

Pour augmenter

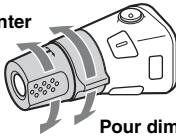

Pour diminuer

Si vous devez monter le satellite de commande du côté droit de la colonne de direction, vous pouvez inverser le sens de fonctionnement.

- 1 Appuyez sur la touche (SEL) et maintenez-la enfoncée tout en appuyant sur la commande VOL.

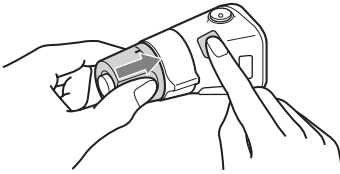

## Informations complémentaires

### Précautions

- Refroidissez l'appareil au préalable si votre véhicule est resté garé en plein soleil.
- L'antenne électrique se déploie automatiquement.

### Condensation

Si de la condensation s'est formée à l'intérieur de l'appareil, retirez le disque et laissez-le sécher pendant une heure environ ; sinon l'appareil ne fonctionnera pas correctement.

### Pour conserver un son de haute qualité

Ne projetez pas de liquide sur l'appareil ou les disques.

### Remarques sur les disques

- N'exposez pas les disques à la lumière directe du soleil ou à des sources de chaleur comme des conduites d'air chaud et ne les laissez pas dans un véhicule garé en plein soleil.
- Avant de lire les disques, essuyez-les avec un chiffon de nettoyage en partant du centre. N'utilisez pas de solvants comme de l'essence, du dissolvant ou des nettoyants disponibles dans le commerce.
- Cet appareil est conçu pour la lecture des disques conformes à la norme Compact Disc (CD). Les DualDiscs et certains disques de musique encodés par des technologies de protection des droits d'auteur ne sont pas conformes à la norme Compact Disc (CD), par conséquent, il est possible que ces disques ne puissent pas être lus sur cet appareil.
- **Disques NE POUVANT PAS être lus par cet appareil**
  - Disques sur lesquels sont collés des étiquettes, des autocollants, du ruban adhésif ou du papier. L'utilisation de tels disques peut entraîner des problèmes de fonctionnement ou les endommager.
  - Disques de forme non standard (ex. en forme de cœur, de carré ou d'étoile). Vous risquez d'endommager votre appareil si vous essayez de le faire.
  - Disques de 8 cm.



### Remarques sur les disques CD-R et CD-RW

- Nombre maximal de : (CD-R/CD-RW uniquement)
  - dossiers (albums) : 150 (y compris le répertoire racine)

suite à la page suivante →

- fichiers (pages) et dossiers : 300 (lorsqu'un nom de dossier ou de fichier contient un grand nombre de caractères, ce nombre peut être inférieur à 300)
- caractères pouvant être affichés pour un nom de dossier/fichier : 32 (Joliet) ou 64 (Romeo)
- Si le disque en multisession commence par une session CD-DA, celui-ci est reconnu en tant que CD-DA et les autres sessions ne sont pas lues.
- **Disques NE POUVANT PAS être lus par cet appareil**
  - CD-R/CD-RW avec une faible qualité d'enregistrement.
  - CD-R/CD-RW enregistrés avec un appareil d'enregistrement incompatible.
  - CD-R/CD-RW non finalisés correctement.
  - CD-R/CD-RW autres que ceux enregistrés au format de musique CD ou MP3 conformément à la norme ISO9660 Niveau 1/Niveau 2, Joliet/Romeo ou multisession.

## Ordre de lecture des fichiers MP3/WMA/AAC

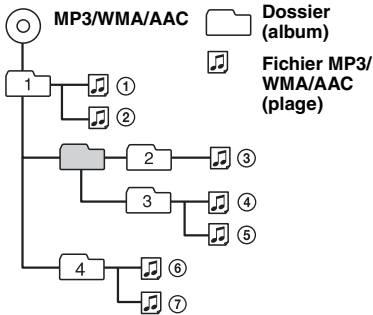

## A propos de iPod

- Vous pouvez raccorder les modèles d'iPods suivants. Mettez à jour vos iPods avec le dernier logiciel existant avant de les utiliser.
  - iPod touch
  - iPod classic
  - iPod avec video\*
  - iPod nano (3ème génération)
  - iPod nano (2ème génération)
  - iPod nano (1ère génération)\*
  - iPhone et iPhone 3G
- \* La commande passager n'est pas disponible avec les iPod nano (1ère génération) ou les iPod avec vidéo.
- « Made for iPod » signifie qu'un accessoire électronique a été conçu pour être raccordé spécifiquement à un iPod et le développeur certifié qu'il est conforme aux normes de performances Apple.

- « Works with iPhone » signifie qu'un accessoire électronique a été conçu pour être raccordé spécifiquement à un iPhone et le développeur certifié qu'il est conforme aux normes de performances Apple.
- Apple n'est pas responsable du fonctionnement de cet appareil ni de sa conformité aux réglementations et normes de sécurité.

## A propos de la fonction Bluetooth

### Qu'est-ce que la technologie Bluetooth ?

- La technologie Bluetooth sans fil est une technologie sans fil à courte portée permettant la communication sans fil de données entre des appareils numériques comme un téléphone mobile et un casque. La technologie sans fil Bluetooth fonctionne dans un rayon d'environ 10 m. Le raccordement de deux appareils est courant, mais certains appareils peuvent être raccordés à plusieurs périphériques à la fois.
- Vous n'avez pas besoin d'utiliser un câble de raccordement étant donné que la technologie Bluetooth est une technologie sans fil, il n'est pas non plus nécessaire que les appareils se trouvent face à face, contrairement à la technologie infrarouge. Vous pouvez par exemple utiliser un appareil dans un sac ou une poche.
- La technologie Bluetooth est une norme internationale prise en charge et utilisée par des millions de sociétés à travers le monde.

### Communication Bluetooth

- La technologie sans fil Bluetooth fonctionne dans un rayon d'environ 10 m. La portée de communication maximale peut varier selon les obstacles (personne, métal, mur, etc.) ou l'environnement électromagnétique.
- Les conditions suivantes peuvent affecter la sensibilité de la communication Bluetooth :
  - un obstacle, par exemple une personne, un objet métallique ou un mur se trouve entre cet appareil et le périphérique Bluetooth ;
  - un appareil utilisant une fréquence de 2,4 GHz, par exemple un périphérique LAN sans fil, un téléphone sans fil ou un four à micro-ondes est utilisé à proximité de cet appareil.
- Etant donné que les périphériques Bluetooth et les périphériques LAN sans fil (IEEE802.11b/g) utilisent la même fréquence, des interférences en hyperfréquences peuvent survenir et entraîner une dégradation de la vitesse de communication, des parasites ou une connexion non valide si cet appareil est utilisé à proximité d'un périphérique LAN sans fil. En pareil cas, prenez les mesures suivantes :
  - utilisez cet appareil à au moins 10 m du périphérique LAN sans fil ;
  - si cet appareil est utilisé dans un rayon de 10 m par rapport au périphérique LAN sans fil, mettez ce dernier hors tension ;
  - installez cet appareil et le périphérique Bluetooth aussi près que possible l'un de l'autre.

- Les émissions d'hyperfréquences d'un périphérique Bluetooth peuvent perturber le fonctionnement des appareils médicaux électroniques. Mettez cet appareil ainsi que les autres périphériques Bluetooth situés dans les endroits suivants hors tension afin d'éviter tout accident :
  - endroits où du gaz inflammable est présent, dans un hôpital, un train, un avion ou une station service ;
  - à proximité de portes automatiques ou d'alarmes incendie.
- Cet appareil prend en charge les capacités de sécurité conformes à la norme Bluetooth pour offrir une connexion sécurisée lors de l'utilisation de la technologie sans fil Bluetooth ; cependant, la sécurité peut être insuffisante selon le réglage. Soyez prudent lorsque vous communiquez au moyen de la technologie sans fil Bluetooth.
- Nous ne pouvons être tenus responsables de la fuite d'informations lors d'une communication Bluetooth.
- La connexion ne peut pas être garantie avec tous les périphériques Bluetooth.
  - Un périphérique doté de la fonction Bluetooth doit être conforme à la norme Bluetooth spécifiée par Bluetooth SIG et être authentifié.
  - Même si le périphérique raccordé est conforme à la norme Bluetooth précédemment mentionnée, certains périphériques risquent de ne pas se connecter ou de ne pas fonctionner correctement, selon leurs caractéristiques ou spécifications.
  - Lors de communications téléphoniques en mains libres, des parasites peuvent se produire, en fonction du périphérique ou de l'environnement de communication.
- Selon le périphérique à connecter, le délai avant le début de la communication peut être plus ou moins long.

### Autres

- Le périphérique Bluetooth peut ne pas fonctionner avec les téléphones mobiles, en fonction des conditions des ondes radio et de l'endroit où l'appareil est utilisé.
- Si vous éprouvez une gêne après avoir utilisé le périphérique Bluetooth, cessez de l'utiliser immédiatement. Si le problème persiste, consultez votre revendeur Sony le plus proche.

Si vous avez des questions ou des problèmes concernant cet appareil qui ne sont pas abordés dans ce mode d'emploi, contactez votre revendeur Sony.

## Entretien

### Remplacement de la pile au lithium de la mini-télécommande

Dans des conditions d'utilisation normales, la pile dure environ 1 an. (En fonction des conditions d'utilisation, sa durée de vie peut être plus courte.) Lorsque la pile est faible, la portée de la mini-télécommande diminue. Remplacez la pile par une pile au lithium CR2025 neuve. L'utilisation de tout autre type de pile présente un risque d'incendie ou d'explosion.

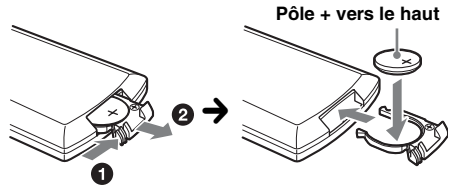

#### Remarques sur la pile au lithium

- Tenez la pile au lithium hors de la portée des enfants. En cas d'ingestion de la pile, consultez immédiatement un médecin.
- Essuyez la pile avec un chiffon sec pour assurer un bon contact.
- Veillez à respecter la polarité lors de l'installation de la pile.
- Ne tenez pas la pile avec des pinces métalliques, car cela pourrait entraîner un court-circuit.

#### ATTENTION

Utilisée de façon incorrecte, la pile peut exploser. Ne pas la recharger, la démonter ni la jeter au feu.

### Remplacement du fusible

Lorsque vous remplacez le fusible, veillez à utiliser un fusible dont l'intensité, en ampères, correspond à la valeur indiquée sur le fusible usagé. Si le fusible saute, vérifiez le branchement de l'alimentation et remplacez-le. Si le nouveau fusible saute également, il est possible que l'appareil soit défectueux. Dans ce cas, consultez votre revendeur Sony le plus proche.

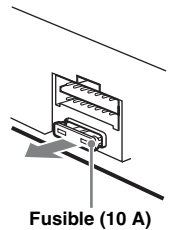

suite à la page suivante →

## Nettoyage des connecteurs

L'appareil risque de ne pas fonctionner correctement si les connecteurs entre l'appareil et la façade sont souillés. Pour éviter cette situation, enlevez la façade (page 8) et nettoyez les connecteurs à l'aide d'un coton-tige. N'exercez pas une pression excessive, sinon les connecteurs risquent d'être endommagés.

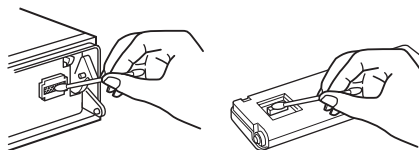

Appareil principal

Arrière de la façade

### Remarques

- Pour plus de sécurité, coupez le moteur avant de nettoyer les connecteurs et retirez la clé du contact.
- Ne touchez jamais les connecteurs directement avec les doigts ou avec un objet métallique.

## Retrait de l'appareil

### 1 Retirez le tour de protection.

- 1 Retirez la façade (page 8).
- 2 Pincez les deux côtés du tour de protection, puis tirez-le.

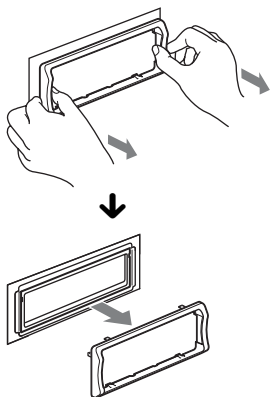

### 2 Retirez l'appareil.

- 1 Insérez simultanément deux clés de déblocage jusqu'à ce qu'elles émettent un déclic.

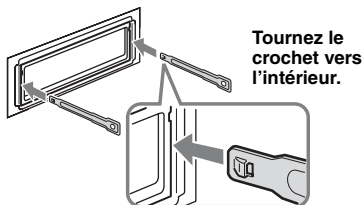

- 2 Tirez sur les clés de déblocage pour extraire l'appareil.

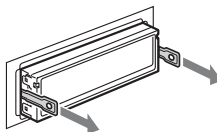

- 3 Faites glisser l'appareil en dehors de son support.

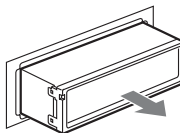

## Spécifications

### Lecteur CD

Rapport signal/bruit : 120 dB  
Réponse en fréquence : 10 à 20 000 Hz  
Pleurage et scintillement : en dessous du seuil mesurable

### Radio

#### FM

Plage de syntonisation : 87,5 à 108,0 MHz  
Borne d'antenne : connecteur d'antenne externe  
Moyenne fréquence : 150 kHz  
Sensibilité utile : 10 dBf  
Sélectivité : 75 dB à 400 kHz  
Rapport signal/bruit : 70 dB (mono)  
Séparation : 40 dB à 1 kHz  
Réponse en fréquence : 20 à 15 000 Hz

#### MW (PO)/LW (GO)

Plage de syntonisation :  
MW (PO) : 531 à 1 602 kHz  
LW (GO) : 153 à 279 kHz

Borne d'antenne : connecteur d'antenne externe  
Moyenne fréquence : 25 kHz  
Sensibilité : MW (PO) : 26 µV, LW (GO) : 45 µV

### Lecteur USB

Interface : USB (haute vitesse)  
Courant maximal : 500 mA



## Communication sans fil

### Système de communication :

Norme Bluetooth version 2.0 + EDR

### Sortie :

Norme Bluetooth Power Class 2 (Max. +4 dBm)

### Portée de communication maximale :

En ligne directe environ 10 m\*1

### Bande de fréquences :

Bande de 2,4 GHz (2,4000 à 2,4835 GHz)

### Méthode de modulation : FHSS

### Profils Bluetooth compatibles\*2 :

A2DP (Advanced Audio Distribution Profile)  
AVRCP (Audio Video Remote Control Profile) 1.3  
HFP (Handsfree Profile) 1.5  
PBAP (Phone Book Access Profile)  
OPP (Object Push Profile)

\*1 La portée réelle varie en fonction de nombreux facteurs tels que la présence d'obstacles entre les appareils, les champs magnétiques autour des fours à micro-ondes, l'électricité statique, la sensibilité de la réception, les performances de l'antenne, le système d'exploitation, les applications logicielles, etc.

\*2 Les profils standard Bluetooth sont destinés à la communication Bluetooth entre les périphériques.

## Amplificateur de puissance

**Sortie :** sorties haut-parleurs (connecteurs de sécurité)

**Impédance des haut-parleurs :** 4 à 8 ohms

**Puissance de sortie maximale :** 52 W × 4 (à 4 ohms)

## Généralités

### Sorties :

Borne de sorties audio (avant/arrière)  
Borne de sortie du caisson de graves (mono)  
Borne de commande de relais d'antenne électrique  
Borne de commande d'amplificateur de puissance

### Entrées :

Borne d'entrée de télécommande  
Borne d'entrée de l'antenne  
Borne de commande ATT téléphone  
Borne de commande de l'éclairage  
Borne d'entrée de commande BUS  
Borne d'entrée audio BUS  
Prise d'entrée AUX (mini-prise stéréo)  
Borne d'entrée du signal USB  
Borne d'entrée MIC

### Commandes de tonalité :

Graves : ±10 dB à 60 Hz (XPLOD)  
Médiums : ±10 dB à 1 kHz (XPLOD)  
Aigus : ±10 dB à 10 kHz (XPLOD)

**Alimentation requise :** batterie de véhicule 12 V CC (masse négative)

**Dimensions :** environ 178 × 50 × 182 mm (l/h/p)

**Dimensions du support :** environ 182 × 53 × 162 mm (l/h/p)

**Poids :** environ 1,3 kg

### Accessoire fourni :

Mini-télécommande : RM-X305  
Composants destinés à l'installation et au raccordement (1 jeu)  
Microphone : XA-MC10

## Appareils/accessoires en option :

Satellite de commande : RM-X4S

Câble BUS (fourni avec un cordon à broches RCA) :

RC-61 (1 m), RC-62 (2 m)

Changeur CD (6 disques) : CDX-T69

Sélecteur de source : XA-C40

Câble de connexion USB pour iPod : RC-100IP

Il est possible que votre revendeur ne dispose pas de certains accessoires décrits ci-dessus. Demandez-lui des informations détaillées.

La conception et les spécifications sont sujettes à modification sans préavis.



- Aucun retardateur de flamme halogéné n'est utilisé dans certaines cartes à circuits imprimés.
- Aucun retardateur de flamme halogéné n'est utilisé dans la composition des coques.
- Du papier est utilisé pour les cales d'emballage.

## Dépannage

La liste de contrôles suivante vous aidera à remédier aux problèmes que vous pourriez rencontrer avec cet appareil.

Avant de passer en revue la liste de contrôles ci-dessous, vérifiez les procédures de raccordement et d'utilisation.

Si le problème persiste, consultez le site d'assistance suivant.

### Site d'assistance

<http://support.sony-europe.com/>

## Généralités

### L'appareil n'est pas alimenté.

- Vérifiez le raccordement ou le fusible.
- Si vous mettez l'appareil hors tension et que l'affichage disparaît, vous ne pouvez pas le commander avec la mini-télécommande.  
→ Mettez l'appareil sous tension.

### L'antenne électrique ne se déploie pas.

L'antenne électrique ne dispose pas d'un boîtier de relais.

suite à la page suivante →

---

### Aucun son.

- La fonction ATT est activée ou la fonction ATT du téléphone (lorsque le câble d'interface d'un téléphone embarqué est raccordé au fil ATT) est activée.
  - La position de la commande d'équilibre avant/arrière « Fader » n'est pas réglée pour un système à 2 enceintes.
  - Le changeur CD est incompatible avec le format du disque (MP3/WMA/AAC).  
→ Effectuez la lecture sur un changeur CD compatible MP3 de Sony, ou cet appareil.
- 

### Aucun bip n'est émis.

- Le bip est désactivé (page 34).
  - Un amplificateur de puissance en option est raccordé et vous n'utilisez pas l'amplificateur intégré.
- 

### Le contenu de la mémoire a été effacé.

- La touche RESET a été enfoncée.  
→ Recommencez la procédure d'enregistrement dans la mémoire.
  - Le câble d'alimentation ou la batterie a été débranché(e) ou n'est pas branché(e) correctement.
- 

### Les stations mémorisées et l'heure sont effacées.

#### Le fusible a sauté.

#### Emission de bruit lorsque la position de la clé de contact est modifiée.

Les câbles ne sont pas raccordés correctement au connecteur d'alimentation du véhicule destiné aux accessoires.

---

### En cours de lecture ou de réception, le mode de démonstration démarre.

Si aucune opération n'est effectuée pendant 5 minutes alors que « Demo on » est activé, le mode démonstration démarre.  
→ Réglez « Demo off » (page 35).

---

### L'affichage disparaît de la fenêtre d'affichage ou il ne s'affiche pas.

- Le régulateur de luminosité est réglé sur « Dimmer on » (page 35).
  - L'affichage est désactivé si vous maintenez la touche **(OFF)** enfoncée.  
→ Maintenez de nouveau la touche **(OFF)** de l'appareil enfoncée jusqu'à ce que l'affichage apparaisse.
  - Les connecteurs sont sales (page 40).
- 

### La fonction arrêt automatique est inopérante.

L'appareil est mis sous tension. La fonction arrêt automatique s'active après la mise hors tension de l'appareil.  
→ Mettez l'appareil hors tension.

---

### Le mode DSO ne fonctionne pas.

Selon l'intérieur de la voiture ou le type de musique, le mode DSO peut avoir un effet indésirable.

---

### Les rubriques d'affichage ne s'affichent pas.

→ Réglez « Information on » (page 35).

---

### Impossible de régler le niveau de volume.

L'appareil audio portatif n'était pas raccordé lorsque AUX a été sélectionné comme **(SOURCE)**.  
→ Raccordez l'appareil audio portatif à la prise d'entrée AUX.

---

---

### Lecture de CD

#### Impossible d'introduire le disque.

- Un autre disque est déjà en place.
  - Le disque a été introduit de force à l'envers ou dans le mauvais sens.
- 

#### La lecture du disque ne commence pas.

- Le disque est défectueux ou sale.
  - Les CD-R/CD-RW ne sont pas destinés à un usage audio (page 37).
- 

#### Impossible de lire des fichiers MP3/WMA/AAC.

Le disque n'est compatible ni avec le format, ni avec la version MP3/WMA/AAC. Pour plus de détails sur les disques et les formats pouvant être lus, consultez le site d'assistance.

---

#### Certains fichiers MP3/WMA/AAC exigent un délai plus long que d'autres avant le début de la lecture.

La lecture des types de disques suivants exige un délai de démarrage plus long :

- disques comportant une hiérarchie de dossiers complexe ;
  - disques enregistrés en multiseSSION ;
  - disques auxquels il est possible d'ajouter des données.
- 

#### Les rubriques d'affichage ne défilent pas.

- Pour les disques contenant un grand nombre de caractères, le défilement peut être inopérant.
  - « Auto Scroll » est réglé sur « off ».  
→ Réglez « Auto Scroll on » (page 35).
  - Appuyez sur la touche **(DSPL)** (SCRL) et maintenez-la enfoncée.
- 

#### Le son saute.

- L'installation est incorrecte.  
→ Installez l'appareil suivant un angle de moins de 45° dans un endroit stable de la voiture.
  - Le disque est défectueux ou sale.
- 

#### Les touches de commande sont inopérantes.

#### Le disque ne s'éjecte pas.

Appuyez sur la touche RESET (page 7).

---

---

### Réception radio

#### Impossible de capter des stations.

#### Le son comporte des parasites.

Le raccordement n'est pas correct.

→ Raccordez un câble de commande d'antenne électrique (bleu) ou un câble d'alimentation d'accessoires (rouge) au câble d'alimentation de l'amplificateur d'antenne de la voiture (uniquement si votre voiture est équipée d'une antenne FM/MW (PO)/LW (GO) intégrée dans la vitre arrière/latérale).

→ Vérifiez le raccordement de l'antenne du véhicule.  
→ L'antenne automatique ne se déploie pas, vérifiez le raccordement du câble de commande d'antenne électrique.

→ Lorsque le mode DSO est activé, le son peut parfois comporter des parasites.

→ Réglez le mode DSO sur « off » (page 33).

---

---

**Impossible de capter une présélection.**

- Enregistrez la fréquence correcte dans la mémoire.
- Le signal capté est trop faible.

---

**Le réglage automatique des stations est impossible.**

- Le réglage du mode de recherche locale est incorrect.
  - La syntonisation s'arrête trop souvent : réglez « Local on » (page 35).
  - La syntonisation ne s'arrête sur aucune station : réglez « Local off » (page 35).
- Le signal capté est trop faible.
  - Réglez manuellement la fréquence.

---

**En cours de réception FM, l'indication « ST » clignote.**

- Réglez la fréquence correctement.
- Le signal capté est trop faible.
  - Réglez « Mono on » (page 35).

---

**Un programme FM émis en stéréo est entendu en mono.**

L'appareil est en mode de réception mono.  
→ Réglez « Mono off » (page 35).

---

**Fonction RDS**

---

**Une recherche (SEEK) commence après quelques secondes d'écoute.**

La station ne diffuse pas de programmes de radioguidage (fonction TP désactivée) ou le signal capté est faible.  
→ Désactivez TA (page 17).

---

**Aucun message de radioguidage.**

- Activez TA (page 17).
- La station n'émet pas de messages de radioguidage, malgré l'indication TP.
  - Réglez la fréquence pour capter une autre station.

---

**PTY affiche « - - - - - ».**

- La station actuellement captée n'est pas une station RDS.
- Les données RDS n'ont pas été reçues.
- La station ne spécifie pas le type d'émission.

---

**Lecture USB**

---

**Cet appareil ne permet pas la lecture d'éléments via un concentrateur USB.**

Cet appareil ne peut pas reconnaître de périphérique USB via un concentrateur USB.

---

**Impossible de lire certains éléments.**

Un périphérique USB ne fonctionne pas.  
→ Raccordez-le de nouveau.

---

**Le périphérique USB exige un délai plus long avant le début de la lecture.**

Le périphérique USB contient des fichiers comportant une hiérarchie de dossiers complexe.

---

**Un bip retentit.**

Le périphérique USB a été débranché pendant la lecture.

→ Veillez à arrêter la lecture avant de débrancher un périphérique USB afin de protéger les données.

---

**Le son est intermittent.**

Il est possible que le son soit intermittent à un haut débit binaire supérieur à 320 kbit/s.

---

**Fonction Bluetooth**

---

**Le périphérique à connecter ne détecte pas cet appareil.**

- Réglez « Signal » sur « on » (page 24).
- Réglez « Visibility » sur « Show » (page 24).
- En cours de connexion avec l'autre périphérique Bluetooth, cet appareil ne peut pas être détecté par un autre périphérique. Désactivez la connexion en cours et recherchez l'appareil à partir de l'autre périphérique. Le périphérique déconnecté peut être reconnecté en le sélectionnant dans la liste des périphériques enregistrés.

---

**Cet appareil ne peut pas détecter le périphérique à connecter.**

Vérifiez les paramètres Bluetooth du périphérique à connecter.

---

**Impossible d'établir la connexion.**

- En fonction de l'autre périphérique, il peut être impossible d'effectuer une recherche à partir de cet appareil.
  - Recherche de cet appareil à partir de l'autre périphérique Bluetooth.
- En fonction de l'état de l'autre périphérique, il peut être impossible d'effectuer une recherche à partir de cet appareil.
  - Recherche de cet appareil à partir de l'autre périphérique Bluetooth.
- Vérifiez les procédures de paillage et de connexion en vous reportant au manuel de l'autre périphérique, etc., puis effectuez à nouveau cette opération.

---

**Le nom du périphérique détecté ne s'affiche pas.**

Selon l'état de l'autre périphérique, il peut être impossible d'obtenir un nom.

---

**Pas de sonnerie.**

- Réglez le volume dans « Ring Volume ».
- En fonction du périphérique à connecter, la sonnerie peut ne pas être émise correctement.
  - Réglez « Ringtone » sur « Default » (page 24).

---

**Le volume de la voix du correspondant est faible.**

Réglez le volume dans « Talk Volume ».

---

**Un interlocuteur trouve le volume trop faible ou trop élevé.**

Réglez le volume en conséquence à l'aide du réglage du gain du micro (page 24).

suite à la page suivante →

---

### **Il y a de l'écho ou des parasites pendant les conversations téléphoniques.**

- Baissez le volume.
- « EC/NC Mode » est réglé sur « off ».  
→ Réglez « EC/NC Mode » sur « Mode 1 » ou « Mode 2 » (page 24).
- Si le bruit environnant, autre que le son de l'appel téléphonique, est fort, essayez de réduire ce bruit. Par exemple, si une fenêtre est ouverte et que le bruit de la rue, etc. est fort, fermez la fenêtre. Si la climatisation fait beaucoup de bruit, baissez-la.

---

### **La qualité sonore du téléphone est mauvaise.**

La qualité sonore du téléphone dépend des conditions de réception du téléphone mobile.  
→ Déplacez votre véhicule dans un endroit où la réception est meilleure si elle était mauvaise.

---

### **Le volume du périphérique audio connecté est faible (élevé).**

Le niveau de volume varie d'un périphérique audio à l'autre.  
→ Réglez le volume du périphérique audio connecté ou de cet appareil.

---

### **Le périphérique audio Bluetooth n'émet aucun son.**

Le périphérique audio est en pause.  
→ Désactivez la pause du périphérique audio.

---

### **Le son saute en cours de lecture d'un périphérique audio Bluetooth.**

- Réduisez la distance entre l'appareil et le périphérique audio Bluetooth.
- Si le périphérique audio Bluetooth est rangé dans un étui qui interrompt le signal, sortez-le de cet étui pour l'utiliser.
- Plusieurs périphériques Bluetooth ou autres périphériques qui émettent des ondes radio sont utilisés à proximité.  
→ Mettez les autres périphériques hors tension.  
→ Réduisez la distance à partir des autres périphériques.
- Le son de la lecture s'interrompt momentanément lorsque la connexion entre cet appareil et le téléphone mobile est en cours. Il ne s'agit pas d'un problème de fonctionnement.

---

### **Impossible de commander le périphérique audio Bluetooth connecté.**

Vérifiez que le périphérique audio Bluetooth connecté prend en charge le profil AVRCP.

---

### **Certaines fonctions ne sont pas activées.**

Vérifiez que le périphérique à connecter prend en charge les fonctions en question.

---

### **Le nom du correspondant ne s'affiche pas lors de la réception d'un appel.**

- Ce correspondant n'est pas enregistré dans le répertoire.  
→ Enregistrez-le dans le répertoire (page 30).
- Le téléphone appelant n'est pas réglé pour envoyer le numéro de téléphone.

---

### **Un appel commence involontairement.**

- Le téléphone à connecter est réglé pour commencer un appel automatiquement.
- Le paramètre « Auto Answer » de cet appareil est réglé sur « Short » ou « Long » (page 24).

---

### **Echec du pairage dans le délai imparti.**

Selon le périphérique à connecter, le délai de pairage peut être court. Essayez de terminer le pairage dans le délai en définissant un code d'authentification à un seul chiffre.

---

### **La fonction Bluetooth est inopérante.**

Appuyez sur **(OFF)** pendant 2 secondes afin d'éteindre l'appareil, puis rallumez-le.

---

### **Aucun son n'est émis par les haut-parleurs du véhicule lors d'un appel en mains libres.**

Si le son est émis par le téléphone mobile, réglez ce dernier de sorte qu'il émette le son via les haut-parleurs du véhicule.

---

### **Le microphone externe ne fonctionne pas.**

Le réglage du microphone est incorrect.  
→ Réglez « MIC Select » sur « External » (page 24).

---

## **Affichage des erreurs et messages**

---

### **Busy now... Please try later**

Cet appareil est occupé.  
→ Réessayez après quelques instants.

---

### **Checking**

L'appareil confirme le raccordement d'un périphérique USB.  
→ Attendez que la confirmation du raccordement soit terminée.

---

### **Connection Failed**

La connexion Phonebook Access a été interrompue depuis le téléphone mobile.  
→ Exécutez à nouveau Phonebook Access.

---

### **Empty**

- Device List est vide.
- Recent Call est vide.
- Le répertoire du téléphone mobile est vide.

---

### **Error\*1**

- Le disque est sale ou inséré à l'envers.\*2  
→ Nettoyez le disque ou insérez-le correctement.
- Un disque vierge a été inséré.
- Le disque ne peut pas être lu en raison d'un problème.  
→ Insérez-en un autre.
- Le périphérique USB n'a pas été reconnu automatiquement.  
→ Rebranchez-le de nouveau.
- Appuyez **▲** pour retirer le disque.
- Le contenu du répertoire a été modifié pendant l'accès au téléphone mobile.  
→ Exécutez à nouveau Phonebook Access.

---

### **Error - Please Initialize Bluetooth Setting Data**

Une erreur s'est produite dans la mémoire.  
→ Accédez au menu Bluetooth Settings, puis sélectionnez « Initialize ».

---

### **Failure**

Les haut-parleurs ou les amplificateurs ne sont pas raccordés correctement.  
→ Reportez-vous au manuel d'installation/raccordements de ce modèle pour vérifier les raccordements.

---

**HF Device is not available**

Aucun téléphone mobile n'est connecté.  
→ Connectez l'appareil à un téléphone mobile.

---

**Hubs Not Supported**

Les concentrateurs USB ne sont pas pris en charge par cet appareil.

---

**Invalid Code**

Le mot de passe est incorrect.  
→ Si vous oubliez le mot de passe, initialisez-le via le menu Bluetooth Settings.

---

**Load**

Le changeur CD est en train de charger le disque.  
→ Attendez que cette opération soit terminée.

---

**Local Seek +/-**

Le mode de recherche locale est activé en cours de syntonisation automatique.

---

**NO AF**

Il n'existe aucune fréquence alternative pour la station actuelle.  
→ Appuyez sur (SEEK) +/- pendant que le nom du service de l'émission clignote. L'appareil commence à rechercher une autre fréquence avec les mêmes données d'identification de programme (PI) (l'indication « PI Seek » apparaît).

---

**NO Device**

(SOURCE) est sélectionné alors qu'un périphérique USB n'est raccordé. Un périphérique USB ou un câble USB a été débranché pendant la lecture.  
→ Veillez à brancher un périphérique et un câble USB.

---

**NO Devices Found**

Cet appareil ne peut pas détecter le périphérique à connecter.  
→ Vérifiez les paramètres Bluetooth du périphérique à connecter.

---

**NO Disc**

Le disque n'a pas été inséré dans le changeur CD.  
→ Insérez le disque dans le changeur CD.

---

**NO Magazine**

Le chargeur n'a pas été inséré dans le changeur CD.  
→ Insérez le chargeur dans le changeur CD.

---

**NO Music**

Le disque ou le périphérique USB ne contient pas de fichier de musique.  
→ Insérez un CD audio dans cet appareil ou un changeur CD compatible MP3.  
→ Raccordez un périphérique USB comprenant un fichier audio.

---

**NO TP**

L'appareil continue à rechercher les stations diffusant des messages de radioguidage.

---

**Not Supported**

Le périphérique USB raccordé n'est pas pris en charge.  
→ Pour plus de détails sur la compatibilité de votre périphérique USB, consultez le site d'assistance.

---

---

**Offset**

Il est possible qu'il y ait un problème de fonctionnement.

→ Vérifiez le raccordement. Si le message d'erreur reste affiché, contactez votre revendeur Sony le plus proche.

---

**Overload**

Le périphérique USB est saturé.  
→ Débranchez le périphérique USB, puis modifiez la source en appuyant sur (SOURCE).  
→ Indique que le périphérique USB ne fonctionne plus ou qu'un périphérique non pris en charge est raccordé.

---

**Push Reset**





Impossible de commander le lecteur CD, le changeur CD ou le périphérique USB en raison d'un problème.  
→ Appuyez sur la touche RESET (page 7).

---

**Read**

L'appareil lit toutes les informations de plage et d'album sur le disque.  
→ Attendez que la lecture soit terminée et la lecture commence automatiquement. Selon la structure du disque, cette opération peut prendre plus d'une minute.

---

«   » ou «   »

Pendant le retour ou l'avance rapide, vous avez atteint le début ou la fin du disque et vous ne pouvez pas aller plus loin.

---

«  »

Le caractère ne peut pas être affiché.

---

\*1 Si une erreur se produit lors de la lecture d'un CD, le numéro de disque du CD n'apparaît pas dans l'affichage.

\*2 Le numéro du disque qui a provoqué l'erreur apparaît dans la fenêtre d'affichage.

Si ces solutions ne permettent pas d'améliorer la situation, contactez votre revendeur Sony le plus proche.

Si vous portez l'appareil à réparer en raison d'un problème de lecture de CD, apportez le disque utilisé au moment où le problème s'est produit.

Si dichiara che l'apparecchio è stato fabbricato in conformità all'art.2, Comma 1 del D.M.28.08.1995 n.548.

Per motivi di sicurezza, assicurarsi di installare il presente apparecchio sul cruscotto dell'auto. Per l'installazione e i collegamenti, consultare il manuale per l'installazione e i collegamenti in dotazione.

**CLASS 1  
LASER PRODUCT**

Questa etichetta è posta nella parte inferiore esterna.

La targhetta indicante la tensione operativa e informazioni simili è situata nella parte inferiore del rivestimento.



Sony Corp. dichiara che il modello MEX-BT5700U è conforme ai requisiti essenziali e ad altre disposizioni della Direttiva 1999/5/CE.

Per ulteriori informazioni, accedere al seguente indirizzo URL:

<http://www.compliance.sony.de/>

L'uso della presente apparecchiatura radio non è consentito nell'area geografica compresa nel raggio di 20 km a partire dal centro di Ny-Alesund, Svalbard in Norvegia.

### **Avviso per i clienti: le seguenti informazioni riguardano esclusivamente gli apparecchi venduti in paesi in cui sono applicate le direttive UE**

Il presente prodotto è fabbricato da Sony Corporation, 1-7-1 Konan, Minato-ku, Tokyo, Giappone. Il Rappresentante autorizzato per la direttiva EMC e la sicurezza del prodotto è Sony Deutschland GmbH, Hedelfinger Strasse 61, 70327 Stuttgart, Germania. Per qualsiasi questione riguardante l'assistenza o la garanzia, rivolgersi agli indirizzi che si trovano nei documenti di assistenza o di garanzia.



**Trattamento del dispositivo elettrico od elettronico a fine vita (applicabile in tutti i paesi dell'Unione Europea e in altri paesi europei con sistema di raccolta differenziata)**

Questo simbolo sul prodotto o sulla confezione indica che il prodotto non deve essere considerato come un normale rifiuto domestico, ma deve invece essere consegnato ad un punto di raccolta appropriato per il riciclo di apparecchi elettrici ed elettronici. Assicurandovi che questo prodotto sia smaltito correttamente, voi contribuirete a prevenire potenziali conseguenze negative per l'ambiente e per la salute che potrebbero altrimenti essere causate dal suo smaltimento inadeguato. Il riciclaggio dei materiali aiuta a conservare le risorse naturali. Per informazioni più dettagliate circa il riciclaggio di questo prodotto, potete contattare l'ufficio comunale, il servizio locale di smaltimento rifiuti oppure il negozio dove l'avete acquistato.

Accessori utilizzabili: Telecomando, Microfono



**Trattamento delle pile esauste (applicabile in tutti i paesi dell'Unione Europea e in altri paesi Europei con sistema di raccolta differenziata)**

Questo simbolo sul prodotto o sulla confezione indica che la pila non deve essere considerata un normale rifiuto domestico. Assicurandovi che le pile siano smaltite correttamente, contribuirete a prevenire potenziali conseguenze negative per l'ambiente e per la salute che potrebbero altrimenti essere causate dal loro inadeguato smaltimento. Il riciclaggio dei materiali aiuta a conservare le risorse naturali.

In caso di prodotti che per motivi di sicurezza, prestazione o protezione dei dati richiedano un collegamento fisso ad una pila interna, la stessa dovrà essere sostituita solo da personale di assistenza qualificato. Consegnare il prodotto a fine vita al punto di raccolta idoneo allo smaltimento di apparecchiature elettriche ed elettroniche; questo assicura che anche la pila al suo interno venga trattata correttamente.

Per le altre pile consultate la sezione relativa alla rimozione sicura delle pile. Conferire le pile esauste presso i punti di raccolta indicati per il riciclo.

Per informazioni più dettagliate circa lo smaltimento della pila esausta o del prodotto, potete contattare il Comune, il servizio locale di smaltimento rifiuti oppure il negozio dove l'avete acquistato.

### **Nota sulla batteria al litio**

*Non esporre la batteria a fonti di calore eccessive quali la luce solare diretta, fuoco o simili.*

Bluetooth e i relativi loghi sono di proprietà di Bluetooth SIG, Inc. L'uso di tali marchi è concesso in licenza a Sony Corporation. Tutti gli altri marchi di fabbrica o marchi di fabbrica registrati sono di proprietà delle rispettive aziende.

ZAPPIN è un marchio di fabbrica di Sony Corporation.



Windows Media e il loro Windows sono marchi di fabbrica o marchi registrati di Microsoft Corporation negli Stati Uniti e/o in altri paesi.

iPod è un marchio di fabbrica di Apple Inc., registrato negli Stati Uniti e in altri paesi.

iPhone è un marchio di fabbrica di Apple Inc.

Tecnologia di codifica audio MPEG Layer-3 e brevetti su licenza del Fraunhofer IIS e della Thomson.

Questo prodotto è tutelato da specifici diritti di proprietà intellettuale di Microsoft Corporation. L'uso o la distribuzione della tecnologia in questione al di fuori del presente prodotto sono vietati senza apposita licenza concessa da Microsoft o da una filiale Microsoft autorizzata.

I fornitori di contenuti utilizzano la tecnologia di gestione dei diritti digitali per Windows Media contenuta nel presente dispositivo ("WM-DRM") per proteggere l'integrità dei contenuti ("Contenuto Protetto"), cosicché non sia possibile appropriarsi indebitamente della proprietà intellettuale, incluso il copyright, in tali contenuti. Il presente dispositivo utilizza il software WM-DRM per riprodurre Contenuto Protetto ("Software WM-DRM"). Qualora la protezione del Software WM-DRM del presente dispositivo sia stata compromessa, i proprietari di Contenuto Protetto ("Proprietari del Contenuto Protetto") potranno richiedere che Microsoft revochi il diritto del Software WM-DRM di acquistare nuove licenze per la duplicazione, la visualizzazione e/o la riproduzione di Contenuto Protetto. La revoca non modifica la capacità del Software WM-DRM di riprodurre contenuto non protetto. Un elenco di Software WM-DRM revocati verrà inviato al dispositivo dell'utente ogni qualvolta l'utente scarichi da Internet o da un PC una licenza per il Contenuto Protetto. Congiuntamente a tale licenza, Microsoft potrà inoltre scaricare sul dispositivo dell'utente per conto dei Proprietari di Contenuto Protetto gli elenchi delle revoche.

### **Avvertenza relativa all'installazione su un'auto sprovvista della posizione ACC (accessoria) sul blocchetto di accensione**

Assicurarsi di impostare la funzione di spegnimento automatico (pagina 34). L'apparecchio si spegne completamente e in modo automatico dopo l'intervallo di tempo impostato dal relativo spegnimento, per evitare lo scaricamento della batteria. Se non viene impostata la funzione di spegnimento automatico, tenere premuto **OFF** fino a quando l'indicazione non scompare ogni volta che si spegne il motore.

## Operazioni preliminari

Dischi riproducibili sull'unità . . . . .	6
Note sulla funzion Bluetooth . . . . .	6
Azzeramento dell'apparecchio . . . . .	7
Annullamento del modo DEMO . . . . .	7
Preparazione del telecomando a scheda . . . . .	8
Impostazione dell'orologio . . . . .	8
Rimozione del pannello anteriore . . . . .	8
Installazione del pannello anteriore . . . . .	9

## Posizione dei comandi e operazioni di base

Unità principale. . . . .	10
Telecomando a scheda RM-X305. . . . .	12
Ricerca di un brano . . . . .	14
Ricerca di un brano in base al nome	
— Quick-BrowZer . . . . .	14
Ricerca di un brano in base all'ascolto di	
porzioni di brani — ZAPPIN™ . . . . .	15

## Radio

Memorizzazione e ricezione delle stazioni . . . . .	15
Memorizzazione automatica — BTM . . . . .	15
Memorizzazione manuale . . . . .	15
Ricezione delle stazioni memorizzate. . . . .	15
Sintonizzazione automatica . . . . .	16
Ricezione di una stazione tramite elenco	
— LIST . . . . .	16
RDS . . . . .	16
Cenni preliminari . . . . .	16
Impostazione dei modi AF e TA. . . . .	16
Selezione del modo PTY . . . . .	17
Impostazione del modo CT. . . . .	17

## CD

Riproduzione di un disco. . . . .	18
Voci del display . . . . .	18
Riproduzione ripetuta e in ordine	
casuale. . . . .	18

## Dispositivi USB

Riproduzione del contenuto di un dispositivo	
USB . . . . .	19
Voci del display . . . . .	19
Riproduzione ripetuta e in ordine	
casuale. . . . .	20

## iPod

Riproduzione tramite un iPod . . . . .	20
Voci del display . . . . .	21
Impostazione del modo di riproduzione . . . . .	22
Riproduzione ripetuta e in ordine	
casuale . . . . .	22
Uso diretto dell'iPod	
— Controllo passeggero . . . . .	22

## Bluetooth (chiamate vivavoce e streaming musicale)

Prima di utilizzare la funzione Bluetooth. . . . .	23
Operazioni Bluetooth . . . . .	23
Configurazione delle impostazioni	
Bluetooth . . . . .	23
Microfono esterno XA-MC10 . . . . .	24
Associazione . . . . .	25
Ricerca di un dispositivo Bluetooth dal	
presente apparecchio . . . . .	25
Ricerca del presente apparecchio da un	
dispositivo Bluetooth . . . . .	25
Icone Bluetooth . . . . .	26
Connessione . . . . .	27
Connessione a un telefono cellulare. . . . .	27
Connessione di un dispositivo audio . . . . .	27
Funzione vivavoce . . . . .	28
Come effettuare le chiamate. . . . .	28
Ricezione di chiamate . . . . .	29
Trasferimento di chiamata . . . . .	29
Accesso alla rubrica di un telefono cellulare	
— Phonebook Access . . . . .	29
Uso della rubrica . . . . .	30
Uso di Preset Dial. . . . .	31
Attivazione delle chiamate vocali . . . . .	31
Streaming musicale. . . . .	32
Ascolto di musica da un dispositivo	
audio. . . . .	32
Uso di un dispositivo audio tramite il	
presente apparecchio . . . . .	32
Altre impostazioni. . . . .	32
Inizializzazione delle impostazioni	
Bluetooth . . . . .	32



## Altre funzioni

Modifica delle impostazioni audio . . . . .	33
Regolazione delle caratteristiche dell'audio . . . . .	33
Personalizzazione della curva dell'equalizzatore — EQ3 Parametric Tune. . . . .	33
Regolazione delle voci di impostazione — SET . . . . .	34
Uso di apparecchi opzionali . . . . .	35
Apparecchio audio ausiliare . . . . .	35
Cambia CD . . . . .	36
Telecomando a rotazione RM-X4S . . . . .	36

## Informazioni aggiuntive

Precauzioni . . . . .	37
Note sui dischi . . . . .	37
Ordine di riproduzione dei file MP3/WMA/ AAC . . . . .	38
Informazioni sull'iPod . . . . .	38
Funzione Bluetooth. . . . .	38
Manutenzione . . . . .	39
Rimozione dell'apparecchio . . . . .	40
Caratteristiche tecniche . . . . .	41
Guida alla soluzione dei problemi. . . . .	42
Messaggi e indicazioni di errore. . . . .	44

## Sito di assistenza clienti

In caso di domande o per le informazioni più aggiornate sul presente prodotto, visitare il seguente sito Web:

<http://support.sony-europe.com/>







Nel sito sono fornite informazioni relative a:

- Modelli e produttori di lettori audio digitali compatibili
- File MP3/WMA/AAC supportati
- Modelli e i produttori dei telefoni cellulari compatibili e domande frequenti relative alla funzione Bluetooth

## Operazioni preliminari

### Dischi riproducibili sull'unità

È possibile riprodurre CD-DA (contenenti inoltre CD TEXT), CD-R/CD-RW (file MP3/WMA/AAC (pagina 38)).

Tipo di dischi	Etichetta sul disco	
CD-DA		
MP3 WMA AAC	 	 

## Note sulla funzione Bluetooth

### Attenzione

IN NESSUN CASO SONY POTRÀ ESSERE RITENUTA RESPONSABILE DI DANNI ACCIDENTALI, INDIRECTI, CONSEGUENZIALI O DI ALTRI DANNI INCLUSI, SENZA ALCUNA LIMITAZIONE, PERDITE DI PROFITTI, PERDITE DI GUADAGNO, PERDITE DI DATI, PERDITE DELL'UTILIZZO DEL PRODOTTO O DI QUALSIASI APPARECCHIO ASSOCIATO E TEMPI DI FERMO DOVUTI ALL'USO DEL PRESENTE PRODOTTO O DEI RELATIVI COMPONENTI HARDWARE E/O SOFTWARE.

### NOTA IMPORTANTE

#### Uso sicuro e protetto

Eventuali modifiche o cambiamenti al presente apparecchio non esplicitamente approvati da Sony potrebbero invalidare l'autorizzazione all'uso dell'apparecchio.

Prima di utilizzare il presente prodotto, controllare le eccezioni dovute a requisiti o limitazioni nazionali relative ai dispositivi Bluetooth.

### Guida

Verificare le leggi e le normative che regolano l'uso dei telefoni cellulari e degli apparecchi vivavoce in vigore nelle aree in cui si guida.

Se le condizioni di guida lo richiedono, prestare sempre la totale attenzione alla guida, lasciare la strada e parcheggiare prima di effettuare o rispondere ad una chiamata.

### Connessione ad altri dispositivi

Prima di stabilire la connessione ad altri dispositivi, leggere accuratamente le informazioni sulla sicurezza contenute nelle relative istruzioni per l'uso.

## Esposizione alle radiofrequenze

I segnali RF possono influire su sistemi elettronici in automobili installati in modo errato o schermati in modo non adeguato, quali ad esempio sistemi a iniezione diretta elettronici, sistemi ABS antisbandamento (antiblocco) elettronici, sistemi di controllo della velocità elettronici o sistemi con airbag. Per informazioni sull'installazione o l'assistenza del presente dispositivo, consultare il produttore o i rappresentanti dell'automobile in questione. L'installazione o interventi di manutenzione errati potrebbero risultare pericolosi nonché annullare la garanzia del dispositivo. Consultare il produttore dell'automobile per accertarsi che l'uso del telefono cellulare in automobile non influisca sul sistema elettronico del veicolo.

Verificare regolarmente che tutti gli apparecchi senza fili nell'automobile siano installati e funzionanti correttamente.

## Chiamate di emergenza

Il presente apparecchio vivavoce e il dispositivo elettronico ad esso connesso funzionano tramite reti di segnali radio, cellulari e terrestri nonché tramite una funzione programmata dall'utente. Per questo motivo, non è possibile garantire la connessione in tutte le condizioni.

Non fidare esclusivamente sui dispositivi elettronici per le comunicazioni importanti (quali le chiamate per emergenze mediche).

Per poter effettuare o ricevere le chiamate, è necessario che l'apparecchio vivavoce e il dispositivo elettronico ad esso connesso siano accesi e si trovino in un'area con segnale cellulare sufficientemente potente.

Le chiamate di emergenza potrebbero non venire effettuate in alcune reti cellulari o durante l'uso di servizi di rete e/o funzioni telefoniche specifici. Per ulteriori informazioni, contattare il fornitore di servizi locale.

## Azzeramento dell'apparecchio

Prima di utilizzare l'apparecchio per la prima volta, dopo la sostituzione della batteria dell'auto o dopo avere effettuato modifiche ai collegamenti, è necessario azzerare l'apparecchio stesso.

Rimuovere il pannello anteriore (pagina 8), quindi premere il tasto RESET (pagina 10) utilizzando un oggetto appuntito, ad esempio una penna a sfera.

### **Nota**

*Premendo il tasto RESET verranno cancellate le impostazioni dell'orologio e alcune funzioni memorizzate.*

## Annullamento del modo DEMO

È possibile annullare il display della dimostrazione che viene visualizzato durante lo spegnimento.

- 1 Tenere premuto il tasto di selezione.**  
Viene visualizzato il display di impostazione.
- 2 Ruotare la manopola di controllo fino a visualizzare "Demo", quindi premere il tasto di selezione.**
- 3 Ruotare la manopola di controllo per selezionare "off", quindi premere il tasto di selezione.**  
L'impostazione è completata.
- 4 Premere ↵ (BACK).**  
Il display torna al modo di riproduzione/ricezione normale.

## Preparazione del telecomando a scheda

Rimuovere la protezione.

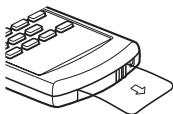

### **Suggerimento**

Per ulteriori informazioni su come sostituire la batteria, vedere pagina 39.

## Impostazione dell'orologio

L'orologio mostra l'indicazione digitale dell'ora in base al sistema delle 24 ore.

- 1 Tenere premuto il tasto di selezione.**  
Viene visualizzato il display di impostazione.
- 2 Ruotare la manopola di controllo fino a visualizzare "Clock Adjust".**
- 3 Premere il tasto di selezione.**
- 4 Ruotare la manopola di controllo per impostare l'ora, quindi premere il tasto di selezione.**
- 5 Ruotare la manopola di controllo per impostare i minuti, quindi premere il tasto di selezione.**

Per passare da una cifra all'altra dell'indicazione digitale, premere **(SEEK)** +/-.

L'impostazione è completata e l'orologio viene attivato.

### **Suggerimento**

È possibile regolare l'orologio automaticamente tramite la funzione RDS (pagina 17).

## Rimozione del pannello anteriore

Per evitare il furto dell'apparecchio, è possibile estrarne il pannello anteriore.

### **Segnale di avvertimento**

Se la chiave di accensione viene impostata sulla posizione OFF senza che il pannello anteriore sia stato rimosso, viene emesso per alcuni secondi un segnale acustico di avvertimento.

Tale segnale viene emesso solo se è in uso l'amplificatore incorporato.

- 1 Premere **(OFF)**.**  
L'apparecchio si spegne.
- 2 Premere **(OPEN)**.**  
Il pannello anteriore si apre.
- 3 Fare scorrere il pannello anteriore verso destra, quindi estrarne l'estremità sinistra evitando di esercitare eccessiva forza.**

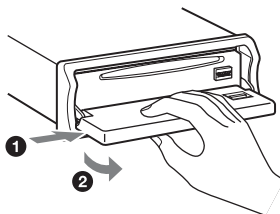

### **Note**

- Non fare cadere il pannello anteriore né esercitare eccessiva pressione su quest'ultimo e sulla finestra del display.
- Non esporre il pannello anteriore a calore, temperature elevate o umidità. Evitare di lasciarlo all'interno di auto parcheggiate oppure su cruscotti e ripiani posteriori.
- Non rimuovere il pannello anteriore durante la riproduzione del dispositivo USB. Diversamente, è possibile che i dati USB vengano danneggiati.

## Installazione del pannello anteriore

Posizionare il foro (A) del pannello anteriore nel mandrino (B) dell'apparecchio, quindi spingere il lato sinistro verso l'interno evitando di esercitare eccessiva pressione.

Per attivare l'apparecchio, premere (SOURCE) sull'apparecchio (o inserire un disco).

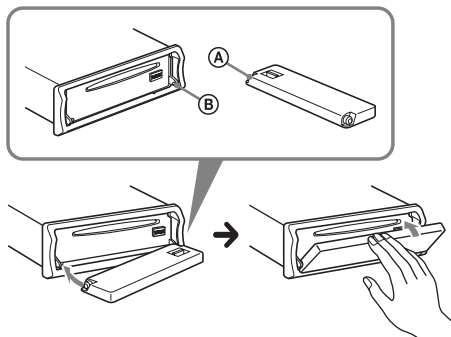

### **Nota**

*Non collocare alcun oggetto sulla superficie interna del pannello anteriore.*

# Posizione dei comandi e operazioni di base

## Unità principale

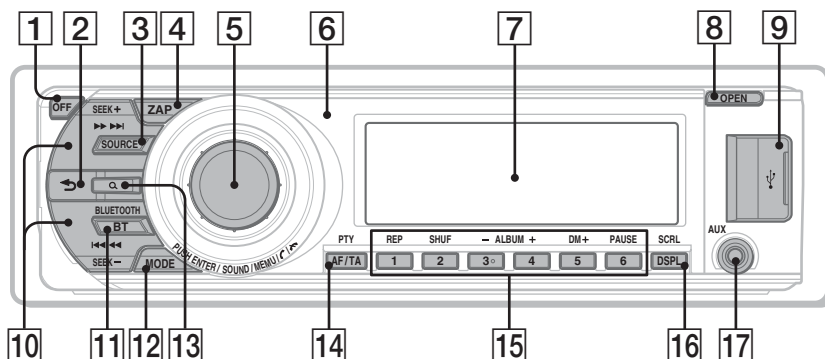

## Pannello anteriore rimosso

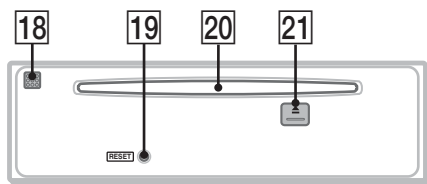

La presente sezione contiene le istruzioni riguardanti la posizione dei comandi e le operazioni di base. Per ulteriori informazioni, vedere le pagine corrispondenti. I tasti del telecomando a scheda corrispondenti a quelli dell'apparecchio controllano le stesse funzioni.

- 1 Tasto OFF** pagina 29  
Per disattivare l'alimentazione; per arrestare la riproduzione della sorgente.  
**Telefono Bluetooth:**  
Per terminare o rifiutare una chiamata.
- 2 Tasto ↶ (BACK)** pagina 14, 23, 33, 34  
Per tornare al display precedente.
- 3 Tasto SOURCE**  
Per attivare l'alimentazione; per cambiare la sorgente (Radio/CD/USB/AUX/audio Bluetooth/telefono Bluetooth)\*1.
- 4 Tasto ZAP** pagina 15  
Per impostare il modo ZAPPIN™.
- 5 Manopola di controllo/tasto di selezione/↻ (vivavoce)/↵ (fine chiamata)**  
Per regolare il volume (ruotare); per selezionare le voci di impostazione (premere e ruotare).  
**Telefono Bluetooth:**  
Per accedere al menu CALL; per ricevere/terminare una chiamata.
- 6 Ricettore del telecomando a scheda**
- 7 Finestra del display**
- 8 Tasto OPEN** pagina 8

- 9) Terminale USB** pagina 19  
Per il collegamento al dispositivo USB.
- 10) Tasti SEEK +/-  
CD/USB:**  
Per saltare i brani (premere); per saltare i brani in modo continuo (premere, quindi premere di nuovo entro 1 secondo e tenere premuto); per fare retrocedere o fare avanzare rapidamente un brano (tenere premuto).  
**Radio:**  
Per sintonizzare le stazioni in modo automatico (premere); per ricercare una stazione manualmente (tenere premuto).  
**Dispositivo audio Bluetooth\*2:**  
Per saltare i brani (premere); per fare retrocedere o fare avanzare rapidamente un brano (tenere premuto).
- 11) Tasto BT (BLUETOOTH)** pagina 23, 25, 27, 32  
Per accedere al menu delle impostazioni Bluetooth.
- 12) Tasto MODE** pagina 15, 21, 22, 29  
Premere per: selezionare la banda radio (FM/MW/LW)/selezionare il modo di riproduzione dell'iPod.  
Tenere premuto per: impostare/disattivare il controllo passeggero.
- 13) Tasto Q (LIST/BROWSE)** pagina 14, 16, 29, 30  
Per utilizzare la funzione di elenco (radio); per impostare il modo Quick-BrowZer (CD/USB).  
**Telefono Bluetooth\*3:**  
Per accedere al menu Phonebook Access.
- 14) Tasto AF (frequenze alternative)/  
TA (notiziari sul traffico)/PTY (tipo di programma)** pagina 16, 17  
Per impostare le funzioni AF e TA (premere), per selezionare il tipo di programma (PTY) in RDS (tenere premuto).
- 15) Tasti numerici  
CD/USB:**  
**1**: REP pagina 18, 20, 22  
**2**: SHUF pagina 18, 20, 22  
**3**/**4**: ALBUM +/- pagina 22  
Per saltare gli album (premere); per saltare gli album in modo continuo (tenere premuto).

- 5) DM+**  
Consente di migliorare la qualità dell'audio compresso digitalmente, ad esempio dei file MP3.  
Per attivare la funzione DM+, impostare "on". Per disattivarla, impostare "off".

- 6) PAUSE**  
Per effettuare una pausa durante la riproduzione. Per annullare l'impostazione, premere di nuovo il tasto.

#### **Radio:**

Per ricevere le stazioni memorizzate (premere); per memorizzare le stazioni (tenere premuto).

#### **Dispositivo audio Bluetooth\*2:**

- 1**: REP pagina 32  
**2**: SHUF pagina 32  
**3**/**4**: ALBUM +/- pagina 32  
**6**: PAUSE

Per effettuare una pausa durante la riproduzione. Per annullare l'impostazione, premere di nuovo il tasto.

#### **Telefono Bluetooth:**

Per chiamare i numeri memorizzati.

- 16) Tasto DSPL (display)/SCRL (scorrimento)** pagina 18, 19, 21  
Per cambiare le voci del display (premere); per scorrere le voci del display (tenere premuto).
- 17) Ingresso AUX** pagina 35  
Per collegare un dispositivo audio portatile.
- 18) Microfono incorporato**

#### **Nota**

*Non coprire il microfono, onde evitare che la funzione vivavoce operi in modo errato.*

- 19) Tasto RESET** pagina 7
- 20) Alloggiamento del disco**  
Per inserire il disco.
- 21) Tasto ▲ (espulsione)**  
Per estrarre il disco.

\*1 Nel caso in cui sia collegato un cambia CD; se viene premuto (SOURCE), sul display vengono visualizzati "CD" e il numero dell'apparecchio. Inoltre, se viene premuto (MODE), è possibile selezionare il cambia dischi.

\*2 Quando è collegato un dispositivo audio Bluetooth (che supporta il profilo AVRCP della tecnologia Bluetooth). A seconda del dispositivo, alcune operazioni potrebbero non essere disponibili.

\*3 Supporta solo PBAP e la connessione vivavoce.

## Telecomando a scheda RM-X305

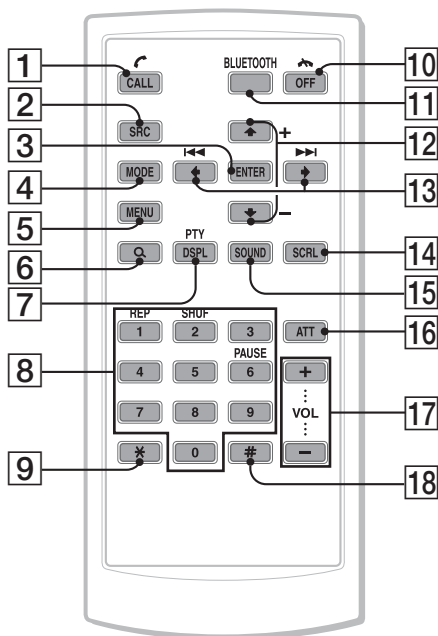

Alcuni dei tasti del telecomando a scheda riportati di seguito hanno funzioni diverse o sono diversi da quelli presenti sull'apparecchio. Prima dell'uso, rimuovere la protezione (pagina 8).

- 1 Tasto CALL/☎ (vivavoce)** pagina 28  
**Telefono Bluetooth:**  
 Per accedere al menu CALL; per ricevere una chiamata.
- 2 Tasto SOURCE**  
 Per attivare l'alimentazione; per cambiare la sorgente (radio/CD/dispositivo USB/AUX/ audio Bluetooth/telefono Bluetooth)\*.
- 3 Tasto ENTER**  
 Per applicare un'impostazione.
- 4 Tasto MODE**  
 Premere per: selezionare la banda radio (FM/MW/LW)/selezionare il modo di riproduzione dell'iPod.  
 Tenere premuto per: impostare/disattivare il controllo passeggero.
- 5 Tasto MENU**  
 Per accedere a un menu.
- 6 Tasto Q (LIST/BROWSE)**  
 Per utilizzare la funzione di elenco (radio); per impostare il modo Quick-BrowZer (CD/USB).  
**Telefono Bluetooth:**  
 Per accedere al menu Phonebook Access.
- 7 Tasto DSPL (display)/PTY (tipo di programma)** pagina 17  
 Per cambiare le voci del display; selezionare PTY nel modo RDS.
- 8 Tasti numerici** pagina 25, 28, 29  
 Per digitare numeri (numero telefonico, codice di protezione e così via).  
 I tasti da 1 a 6 hanno le stesse funzioni dei tasti numerici dell'apparecchio.
- 9 Tasto \*** pagina 29
- 10 Tasto OFF/🔌 (fine chiamata)** pagina 29  
 Per disattivare l'alimentazione; arrestare la riproduzione della sorgente; terminare o rifiutare una chiamata.
- 11 Tasto BLUETOOTH**  
 Per accedere al menu delle impostazioni Bluetooth.



**12 Tasti ↑ (+)/↓ (-)**

Per controllare il CD/il dispositivo USB/l'audio Bluetooth, stessa funzione di **(3)/(4)** (ALBUM -/+) sull'apparecchio. È possibile utilizzare le impostazioni, le impostazioni dell'audio e così via mediante **↑ ↓**.

**13 Tasti ← (|◀◀)/→ (▶▶|)**

Per controllare il CD/la radio/il dispositivo USB/l'audio Bluetooth, stessa funzione di **(SEEK)** -/+ sull'apparecchio. È possibile utilizzare le impostazioni, le impostazioni dell'audio e così via mediante **← →**.

**14 Tasto SCRL (scorrimento)**

Per scorrere le voci del display.

**15 Tasto SOUND**

Per effettuare l'impostazione dell'audio.

**16 Tasto ATT (attenuazione audio)**

Per attenuare l'audio. Per annullare l'impostazione, premere di nuovo il tasto.

**17 Tasti VOL (volume) +/-**

Per regolare il volume.

**18 Tasto # pagina 29**

\* Nel caso in cui sia collegato un cambia CD; se viene premuto **(SOURCE)**, sul display vengono visualizzati "CD" e il numero dell'apparecchio. Inoltre, se viene premuto **(MODE)**, è possibile selezionare il cambia dischi.

**Nota**

Se l'apparecchio viene spento e il display disattivato, non è possibile controllarlo mediante il telecomando a scheda a meno che non venga premuto **(SOURCE)** sull'apparecchio o che non venga inserito un disco per accendere l'apparecchio stesso.

## Ricerca di un brano

### Ricerca di un brano in base al nome — Quick-BrowZer

È possibile ricercare un brano contenuto in un CD o in un dispositivo USB in modo semplice, in base alla categoria.

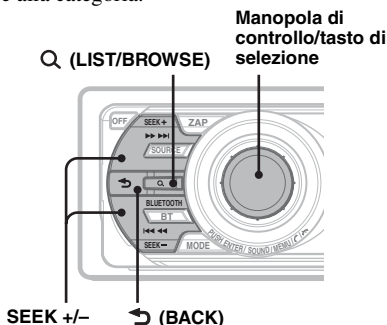

- 1 Premere Q (LIST/BROWSE).**  
L'apparecchio entra nel modo Quick-BrowZer, quindi viene visualizzato l'elenco delle categorie di ricerca.
- 2 Ruotare la manopola di controllo per selezionare la categoria di ricerca desiderata, quindi premere la manopola per confermare.**
- 3 Ripetere il punto 2 fino a quando non viene visualizzato il brano desiderato.**  
Viene avviata la riproduzione.

#### Per tornare al display precedente

Premere ↶ (BACK).

#### Per annullare il modo Quick-BrowZer

Premere Q (LIST/BROWSE).

#### Nota

Impostando il modo Quick-BrowZer, la funzione di riproduzione ripetuta/in ordine casuale viene disattivata.

### Ricerca mediante la modalità di salto delle voci — Modo Jump

Se all'interno di una categoria sono presenti più voci, è possibile ricercare rapidamente la voce desiderata.

- 1 Premere (SEEK) + nel modo Quick-BrowZer.**  
Viene visualizzato il seguente display.

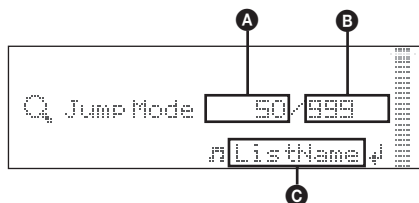

- A** Numero della voce corrente
- B** Numero totale di voci incluse nello strato corrente
- C** Nome della voce

Quindi, viene visualizzato il nome della voce.

- 2** Ruotare la manopola di controllo per selezionare la voce desiderata o una voce vicina a quella desiderata.  
Questa operazione consente di saltare in incrementi pari al 10 % del numero totale di voci.
- 3** Premere il tasto di selezione.  
Il display torna al modo Quick-BrowZer e viene visualizzata la voce selezionata.
- 4** Ruotare la manopola di controllo per selezionare la voce desiderata, quindi premere la manopola stessa.  
Se la voce selezionata è un brano, viene avviata la riproduzione.

#### Per disattivare il modo Jump

Premere ↶ (BACK) o (SEEK) -.

## Ricerca di un brano in base all'ascolto di porzioni di brani — ZAPPIN™

È possibile ricercare il brano che si desidera ascoltare durante la riproduzione in sequenza di brevi porzioni di brani contenuti in un CD o in un dispositivo USB.

Il modo ZAPPIN è particolarmente adatto per la ricerca di un brano nel modo di riproduzione in ordine casuale o di ripetizione in ordine casuale.

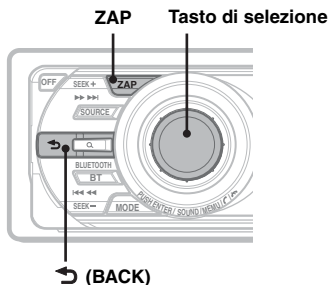

### 1 Premere (ZAP) durante la riproduzione.

La riproduzione viene avviata a partire da una porzione del brano successivo.

La porzione viene riprodotta per l'intervallo di tempo impostato, quindi viene emesso un segnale acustico e viene avviata la porzione successiva.

#### Brano



### 2 Premere il tasto di selezione o (ZAP) durante la riproduzione di un brano che si desidera ascoltare.

Il brano selezionato torna al modo di riproduzione normale e viene riprodotto dall'inizio.

Per ricercare di nuovo un brano mediante il modo ZAPPIN, ripetere i punti 1 e 2.

#### Suggerimenti

- È possibile selezionare un intervallo di riproduzione pari a circa 6 secondi/9 secondi/30 secondi (pagina 35). Non è possibile selezionare la porzione del brano da riprodurre.
- Premere (SEEK) -/+ o (3)/(4) (ALBUM -/+) nel modo ZAPPIN per saltare un brano o un album.
- Premendo ➡ (BACK) è inoltre possibile confermare un brano da riprodurre.

## Radio

### Memorizzazione e ricezione delle stazioni

#### Attenzione

Per la sintonizzazione delle stazioni durante la guida, utilizzare la funzione BTM (memorizzazione automatica delle emittenti con sintonia migliore) per evitare incidenti.

### Memorizzazione automatica — BTM

#### 1 Premere più volte (SOURCE) fino a visualizzare "TUNER".

Per cambiare la banda, premere più volte (MODE). È possibile selezionare FM1, FM2, FM3, MW o LW.

#### 2 Tenere premuto il tasto di selezione.

Viene visualizzato il display di impostazione.

#### 3 Ruotare la manopola di controllo fino a visualizzare "BTM", quindi premere il tasto di selezione.

L'apparecchio memorizza le stazioni in corrispondenza dei tasti numerici in base all'ordine delle frequenze.

Quando l'impostazione è stata memorizzata, viene emesso un segnale acustico.

### Memorizzazione manuale

#### 1 Durante la ricezione della stazione che si desidera memorizzare, tenere premuto un tasto numerico (da ① a ⑥) fino a visualizzare "MEM".

#### Nota

Se un'altra stazione viene memorizzata in corrispondenza dello stesso tasto numerico, la stazione memorizzata in precedenza viene sostituita.

#### Suggerimento

Quando si memorizza una stazione RDS, viene inoltre memorizzata l'impostazione AF/TA (pagina 16).

### Ricezione delle stazioni memorizzate

#### 1 Selezionare la banda, quindi premere un tasto numerico (da ① a ⑥).

## Sintonizzazione automatica

### 1 Selezionare la banda, quindi premere (SEEK) +/- per ricercare la stazione.

La ricerca si arresta non appena l'apparecchio riceve una stazione. Ripetere questa procedura fino alla ricezione della stazione desiderata.

#### Suggerimento

Se si conosce la frequenza della stazione che si desidera ascoltare, tenere premuto (SEEK) +/- per individuare la frequenza approssimativa, quindi premere più volte (SEEK) +/- per sintonizzarsi esattamente sulla frequenza desiderata (sintonizzazione manuale).

## Ricezione di una stazione tramite elenco — LIST

È possibile visualizzare l'elenco delle frequenze.

### 1 Selezionare la banda, quindi premere Q (LIST).

Viene visualizzato l'elenco preselezionato.

### 2 Ruotare la manopola di controllo fino a visualizzare la stazione desiderata.

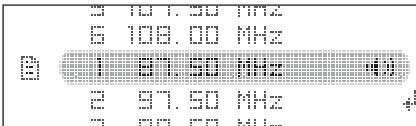

### 3 Premere il tasto di selezione per ricevere la stazione.

Il display torna al modo di ricezione normale.

## RDS

### Cenni preliminari

RDS (sistema dati radio) è un servizio che consente alle stazioni radio FM di trasmettere informazioni digitali aggiuntive oltre al normale segnale in radiofrequenza.

### Voci del display

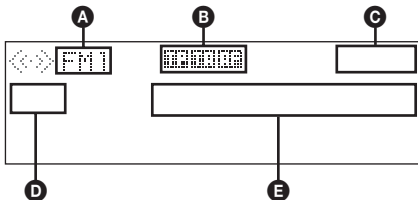

- A Banda radio, funzione
- B TP/TA/AF\*1

- C Orologio
- D Numero di preselezione
- E Frequenza\*2 (nome del servizio programmi), dati RDS

\*1 Se è impostato Information "on":

– "TP" si illumina durante la ricezione di una stazione "TP".

– "TA"/"AF" si illumina durante l'uso della funzione "TA/AF".

\*2 Durante la ricezione della stazione RDS, "RDS" è visualizzato a sinistra dell'indicazione della frequenza.

## Servizi RDS

Il presente apparecchio fornisce i servizi RDS in modo automatico come segue:

### AF (frequenze alternative)

Consente di selezionare e sintonizzare di nuovo la stazione con il segnale più potente.

Utilizzando questa funzione, è possibile riprodurre in modo continuo lo stesso programma durante un viaggio di lunga durata, senza la necessità di sintonizzare di nuovo la stessa stazione manualmente.

### TA (notiziari sul traffico)/

### TP (programma sul traffico)

Fornisce le informazioni o i programmi correnti relativi al traffico. Qualsiasi informazione o programma ricevuto interrompe la riproduzione della sorgente selezionata.

### PTY (tipo di programma)

Consente di visualizzare il tipo di programma in fase di ricezione, nonché di ricercare il tipo di programma selezionato.

### CT (ora)

L'orologio viene regolato mediante i dati CT della trasmissione RDS.

### Note

- È possibile che non tutte le funzioni RDS siano disponibili, a seconda del paese o della regione.
- La funzione RDS non è disponibile quando il segnale è troppo debole o se la stazione sintonizzata non trasmette dati RDS.

## Impostazione dei modi AF e TA

### 1 Premere più volte (AF/TA) fino a visualizzare l'impostazione desiderata.

Selezionare	Per
AF on	attivare AF e disattivare TA.
TA on	attivare TA e disattivare AF.
AF/TA on	attivare entrambi i modi AF e TA.
AF/TA off	disattivare entrambi i modi AF e TA.

## Memorizzazione di stazioni RDS con impostazione AF e TA

È possibile preselezionare le stazioni RDS insieme all'impostazione AF/TA. Se viene utilizzata la funzione BTM, vengono memorizzate solo le stazioni RDS con la stessa impostazione AF/TA.

Se si utilizza il modo di preselezione manuale, è possibile preselezionare le stazioni RDS e non RDS con impostazioni AF/TA distinte.

- 1 Impostare AF/TA, quindi memorizzare la stazione mediante la funzione BTM o manualmente.

## Ricezione dei notiziari di emergenza

Se è attivato il modo AF o TA, gli annunci di emergenza interrompono automaticamente la riproduzione della sorgente selezionata.

### Suggerimento

Se si regola il livello del volume durante un notiziario sul traffico, tale livello viene memorizzato per i successivi notiziari sul traffico, indipendentemente dal normale livello del volume.

## Mantenimento di un programma regionale — Regional

Quando la funzione AF è attivata: le impostazioni predefinite dell'apparecchio limitano la ricezione a una regione specifica, in modo che la stazione sintonizzata non venga sostituita da una stazione regionale dal segnale più potente.

Se si intende lasciare tale area di ricezione regionale, impostare "Regional off" nelle impostazioni durante la ricezione FM (pagina 35).

### Nota

Questa funzione non è disponibile nel Regno Unito e in altre aree.

## Funzione Local Link (solo per il Regno Unito)

Questa funzione consente di selezionare altre stazioni locali della stessa area, anche se non sono memorizzate in corrispondenza dei tasti numerici.

- 1 Durante la ricezione FM, premere un tasto numerico (da ① a ⑥) in corrispondenza del quale è memorizzata una stazione locale.
- 2 Entro 5 secondi, premere nuovamente il tasto numerico della stazione locale.  
Ripetere questa procedura fino alla ricezione della stazione locale.

## Selezione del modo PTY

- 1 Tenere premuto (AF/TA) (PTY) durante la ricezione FM.

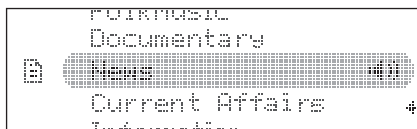

Se la stazione sta trasmettendo dati PTY, viene visualizzato il nome del tipo di programma corrente.

- 2 Ruotare la manopola di controllo fino a visualizzare il tipo di programma desiderato.

- 3 Premere il tasto di selezione.

L'apparecchio avvia la ricerca di una stazione che trasmette il tipo di programma selezionato.

## Tipi di programma

**News** (Notiziario), **Current Affairs** (Attualità), **Information** (Informazioni), **Sport** (Sport), **Education** (Educazione), **Drama** (Teatro), **Cultures** (Cultura), **Science** (Scienza), **Varied Speech** (Vari), **Pop Music** (Musica pop), **Rock Music** (Musica rock), **Easy Listening** (Musica leggera), **Light Classics M** (Classica leggera), **Serious Classics** (Classica), **Other Music** (Altri tipi di musica), **Weather & Metr** (Meteo), **Finance** (Finanza), **Children's Progs** (Programmi per bambini), **Social Affairs** (Sociale), **Religion** (Religione), **Phone In** (Chat show), **Travel & Touring** (Viaggi), **Leisure & Hobby** (Divertimento e tempo libero), **Jazz Music** (Musica jazz), **Country Music** (Musica country), **National Music** (Musica nazionale), **Oldies Music** (Musica anni 50/60), **Folk Music** (Musica folk), **Documentary** (Documentari)

### Nota

Non è possibile utilizzare questa funzione in paesi/regioni in cui non sono disponibili i dati PTY.

## Impostazione del modo CT

- 1 Impostare "CT on" nelle impostazioni (pagina 34).

### Nota

- La funzione CT potrebbe non essere disponibile anche durante la ricezione di una stazione RDS.
- L'ora impostata mediante la funzione CT e l'ora corrente potrebbero non corrispondere.

## Riproduzione di un disco

- 1 Premere **(OPEN)**.
- 2 Inserire il disco (lato etichetta verso l'alto).
- 3 Chiudere il pannello anteriore.  
La riproduzione viene avviata automaticamente.

### Estrazione del disco

- 1 Premere **(OPEN)**.
- 2 Premere **▲**.  
Il disco viene espulso.
- 3 Chiudere il pannello anteriore.

### Voci del display

Per cambiare le voci del display, premere

**(DSPL)**.

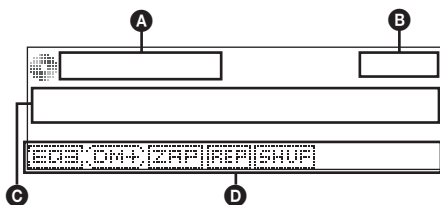

- A** Sorgente
- B** Orologio
- C** Titolo del brano\*, nome dell'artista\*, titolo del disco/dell'album\*
- D** EQ3 Parametric Preset/DM+ avanzato/  
ZAPPIN/ripetizione/riproduzione casuale

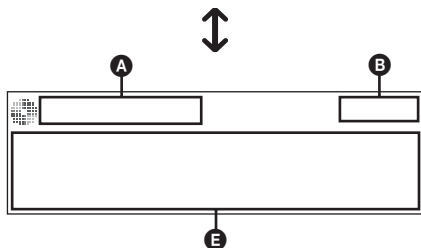

- A** Sorgente
- B** Orologio
- E** Nome dell'artista\*, titolo del disco/  
dell'album\*, titolo del brano\*, numero del  
disco/dell'album, numero del brano, tempo di  
riproduzione trascorso

\* Vengono visualizzate le informazioni di un file CD  
TEXT, MP3/WMA/AAC.

### Suggerimento

Le voci visualizzate potrebbero non corrispondere, a seconda del tipo di disco, del formato di registrazione e delle impostazioni effettuate.

### Riproduzione ripetuta e in ordine casuale

- 1 Durante la riproduzione, premere più volte **① (REP)** o **② (SHUF)** fino a visualizzare l'impostazione desiderata.

Selezionare	Per riprodurre
Repeat Track	un brano in modo ripetuto.
Repeat Album*	un album in modo ripetuto.
Shuffle Album*	un album in modo casuale.
Shuffle Disc	un disco in modo casuale.

\* Se viene riprodotto un file MP3/WMA/AAC.

Per tornare al modo di riproduzione normale, selezionare "Repeat off" o "Shuffle off".

## Dispositivi USB

Per ulteriori informazioni sulla compatibilità del dispositivo USB in uso, visitare il sito di assistenza.

### Sito di assistenza clienti

<http://support.sony-europe.com/>

- È possibile utilizzare dispositivi USB di tipo MSC (Mass Storage Class) e MTP (Media Transfer Protocol) compatibili con lo standard USB.
- Il codec corrispondente è MP3 (.mp3), WMA (.wma) e AAC (.m4a).
- Si consiglia di eseguire copie di backup dei dati contenuti nel dispositivo USB.

### Nota

Accertarsi di collegare il dispositivo USB dopo l'accensione del motore.  
Diversamente, a seconda del dispositivo USB, potrebbe verificarsi un problema di funzionamento o un danno.

## Riproduzione del contenuto di un dispositivo USB

### 1 Fare scorrere il coperchio USB.

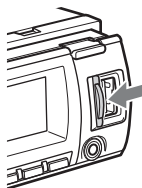

### 2 Collegare il dispositivo USB al terminale USB.

Per i collegamenti, utilizzare esclusivamente il cavo in dotazione con il dispositivo USB.

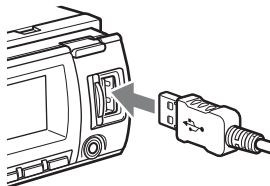

Viene avviata la riproduzione.

Se è già collegato un dispositivo USB, per avviare la riproduzione, premere più volte **(SOURCE)** fino a visualizzare "USB".

Premere **(OFF)** per arrestare la riproduzione.

## Rimozione del dispositivo USB

**1** Arrestare la riproduzione del dispositivo USB.

**2** Rimuovere il dispositivo USB.

Se durante la riproduzione viene rimosso il dispositivo USB, è possibile che i dati memorizzati nel dispositivo USB vengano danneggiati.

### Note

- Non utilizzare dispositivi USB di dimensioni o peso eccessivi che potrebbero cadere a causa di vibrazioni o causare un collegamento non sufficientemente saldo.
- Non rimuovere il pannello anteriore durante la riproduzione del dispositivo USB. Diversamente, è possibile che i dati USB vengano danneggiati.
- Il presente apparecchio non è in grado di riconoscere i dispositivi USB mediante un hub USB.
- Se il dispositivo USB viene scollegato durante la riproduzione, nel display dell'apparecchio viene visualizzato "NO Device".

## Voci del display

Per cambiare le voci del display, premere

**(DSPL)**.

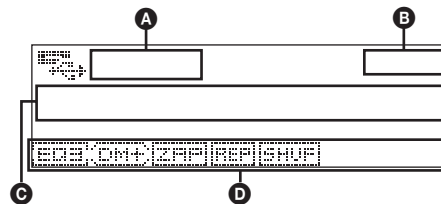

- A** Sorgente
- B** Orologio
- C** Titolo del brano, nome dell'artista, titolo dell'album
- D** EQ3 Parametric Preset/DM+ avanzato/ZAPPIN/ripetizione/riproduzione casuale

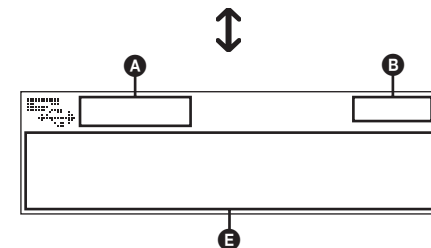

- A** Sorgente
- B** Orologio
- E** Nome dell'artista, titolo dell'album, titolo del brano, numero dell'album, numero del brano, tempo di riproduzione trascorso

continua alla pagina successiva →

## Note

- Le voci visualizzate potrebbero non corrispondere, a seconda del dispositivo USB, del formato di registrazione e delle impostazioni effettuate.
- Di seguito è riportato il numero massimo di dati visualizzabili.
  - cartelle (album): 128
  - file (brani) per cartella: 512
- Non lasciare il dispositivo USB all'interno di auto parcheggiate, onde evitare problemi di funzionamento.
- A seconda della quantità di dati registrati, è possibile che l'avvio della riproduzione richieda alcuni istanti.
- Non è possibile riprodurre i file DRM (gestione dei diritti digitali).
- Durante la riproduzione di un file MP3/WMA/AAC VBR (velocità di trasmissione variabile) o mentre si procede rapidamente in avanti/all'indietro, è possibile che il tempo di riproduzione trascorso non venga visualizzato correttamente.
- Non è supportata la riproduzione dei file MP3/WMA/AAC riportati di seguito.
  - file con compressione senza perdita di dati
  - file protetti da copyright

## Riproduzione ripetuta e in ordine casuale

- 1 Durante la riproduzione, premere più volte **① (REP)** o **② (SHUF)** fino a visualizzare l'impostazione desiderata.

Selezionare	Per riprodurre
Repeat Track	un brano in modo ripetuto.
Repeat Album	un album in modo ripetuto.
Shuffle Album	un album in modo casuale.
Shuffle Device	un dispositivo in modo casuale.

Dopo 3 secondi, l'impostazione è completata.

Per ritornare al modo di riproduzione normale, selezionare "Repeat off" o "Shuffle Off".

## iPod

Per ulteriori informazioni sulla compatibilità dell'iPod, vedere "Informazioni sull'iPod" a pagina 38 oppure visitare il sito di assistenza.

In queste Istruzioni per l'uso, il termine "iPod" viene utilizzato come riferimento generale alle funzioni iPod dell'iPod e dell'iPhone, se non specificato diversamente dal testo o dalle illustrazioni.

### Sito di assistenza clienti

<http://support.sony-europe.com/>

## Riproduzione tramite un iPod

Prima di collegare l'iPod, abbassare il volume dell'apparecchio.

### 1 Fare scorrere il coperchio USB.



### 2 Collegare l'iPod al terminale USB del cavo USB tramite il connettore dock.

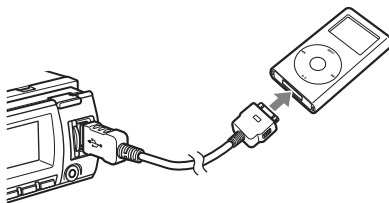

L'iPod si accende automaticamente e sul relativo display appare la seguente schermata.\*

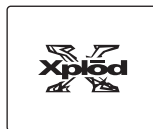

### Suggerimento

Per il collegamento del connettore dock, si consiglia di utilizzare il cavo RC-100IP USB (non in dotazione).



I brani contenuti nell'iPod vengono riprodotti automaticamente a partire dal punto in cui è stata interrotta la riproduzione.

Se è già collegato un iPod, per avviare la riproduzione, premere più volte **(SOURCE)** fino a visualizzare "USB" o "iPod".

\* Tale indicazione non viene visualizzata se l'ultima volta che è stato utilizzato, l'iPod era impostato sul modo di controllo passeggero.

### 3 Premere **(MODE)** per selezionare il modo di riproduzione.

Il modo cambia come riportato di seguito:

**Resuming Mode** → **Album Mode** → **Track Mode** → **Podcast Mode\*** → **Genre Mode** → **Playlist Mode** → **Artist Mode**

\* È possibile che non venga visualizzato, a seconda dell'impostazione dell'iPod.

### 4 Regolare il volume.

Premere **(OFF)** per arrestare la riproduzione.

## Rimozione dell'iPod

1 Arrestare la riproduzione dell'iPod.

2 Rimuovere l'iPod.

#### Avvertenza durante l'uso con iPhone

Se l'iPhone viene collegato tramite USB, il volume del telefono è controllato dall'iPhone stesso. Per evitare un aumento improvviso del volume dopo avere effettuato una chiamata, non alzare il volume sull'apparecchio durante la chiamata.

#### Note

- Non rimuovere il pannello anteriore durante la riproduzione dell'iPod, onde evitare che i dati vengano danneggiati.
- Il presente apparecchio non è in grado di riconoscere l'iPod mediante un hub USB.

#### Suggerimenti

- Quando la chiave d'accensione è impostata sulla posizione ACC e l'apparecchio è acceso, l'iPod viene ricaricato.
- Se l'iPod viene scollegato durante la riproduzione, nel display dell'apparecchio viene visualizzato "NO Device".

## Modo di ripristino

Se l'iPod è collegato al connettore dock, il presente apparecchio passa al modo di ripristino e la riproduzione viene avviata utilizzando il modo impostato sull'iPod.

Nel modo di ripristino, i tasti riportati di seguito non funzionano.

- **(1)** (REP)
- **(2)** (SHUF)

## Voci del display

Per cambiare le voci del display, premere

**(DSPL)**.

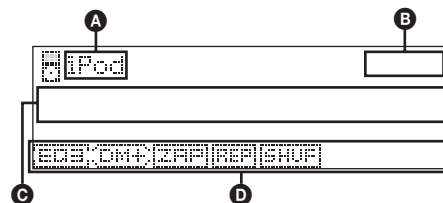

- A** Indicazione di sorgente (iPod)
- B** Orologio
- C** Titolo del brano, nome dell'artista, titolo dell'album
- D** EQ3 Parametric Preset/DM+ avanzato/ZAPPIN\*/ripetizione\*/riproduzione casuale\*

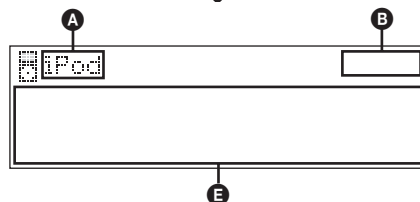

- A** Indicazione di sorgente (iPod)
- B** Orologio
- E** Nome dell'artista, titolo dell'album, titolo del brano, numero del brano\*, numero di brani totale\*, tempo di riproduzione trascorso\*

\* Non visibile nel modo di controllo passeggero.

#### Suggerimento

Quando si cambia album/podcast/genere/artista/playlist, il relativo numero di voce viene visualizzato brevemente.

#### Nota

È possibile che alcune lettere memorizzate nell'iPod non vengano visualizzate in modo corretto.

## Impostazione del modo di riproduzione

### 1 Durante la riproduzione, premere

(MODE).

Il modo cambia come riportato di seguito:

**Album Mode** → **Track Mode** →  
**Podcast Mode\*** → **Genre Mode** →  
**Playlist Mode** → **Artist Mode**

\* È possibile che non venga visualizzato, a seconda dell'impostazione dell'iPod.

### Come saltare album, podcast, generi, playlist e artisti

Per	Premere
Saltare	(3)/(4) (ALBUM -/+) [premere una volta per ogni brano]
Saltare senza interruzioni	(3)/(4) (ALBUM -/+) [tenere premuto fino al punto desiderato]

### Riproduzione ripetuta e in ordine casuale

#### 1 Durante la riproduzione, premere più volte (1) (REP) o (2) (SHUF) fino a visualizzare l'impostazione desiderata.

Selezionare	Per riprodurre
Repeat Track	un brano in modo ripetuto.
Repeat Album	un album in modo ripetuto.
Repeat Podcast	un podcast in modo ripetuto.
Repeat Artist	un artista in modo ripetuto.
Repeat Playlist	una playlist in modo ripetuto.
Repeat Genre	un genere in modo ripetuto.
Shuffle Album	un album in modo casuale.
Shuffle Podcast	un podcast in modo casuale.
Shuffle Artist	un artista in modo casuale.
Shuffle Playlist	una playlist in modo casuale.

**Shuffle Genre** un genere in modo casuale.

**Shuffle Device** un dispositivo in modo casuale.

Dopo 3 secondi, l'impostazione è completata.

Per ritornare al modo di riproduzione normale, selezionare "Repeat off" o "Shuffle Off".

## Uso diretto dell'iPod — Controllo passeggero

È possibile utilizzare direttamente un iPod collegato al connettore dock.

### 1 Durante la riproduzione, tenere premuto (MODE).

Viene visualizzato "Mode iPod", quindi è possibile utilizzare direttamente l'iPod.

### Per annullare il modo di controllo passeggero

Tenere premuto (MODE).

Quindi, viene visualizzato "Mode Audio" e il modo di riproduzione passa a "Resuming Mode".

#### Note

- È possibile regolare il volume solo tramite l'apparecchio.
- Se questo modo viene annullato, l'impostazione della riproduzione ripetuta verrà disattivata.

## Bluetooth (chiamate vivavoce e streaming musicale)

### Prima di utilizzare la funzione Bluetooth

#### Operazioni Bluetooth

Per utilizzare la funzione Bluetooth, attenersi alla seguente procedura.

##### 1 Associazione

Quando si stabilisce la connessione di dispositivi Bluetooth per la prima volta, è necessario che questi ultimi si registrino reciprocamente. Questa operazione è denominata "associazione" e deve essere effettuata solo la prima volta, in quanto alla successiva connessione il presente apparecchio e gli altri dispositivi si riconoscono in modo automatico. È possibile effettuare l'associazione per un massimo di 9 dispositivi. A seconda del dispositivo, potrebbe essere necessario immettere un codice di protezione ad ogni connessione.

##### 2 Connessione

Per utilizzare il dispositivo in seguito al completamento dell'associazione, avviare la connessione. Talvolta, una volta effettuata l'associazione, è possibile connettersi automaticamente.

##### 3 Funzione vivavoce/Streaming musicale

Una volta effettuata la connessione, è possibile parlare in vivavoce e ascoltare la musica.

Per ulteriori informazioni sui dispositivi che è possibile utilizzare, visitare il sito di assistenza riportato di seguito.

#### Sito di assistenza clienti

<http://support.sony-europe.com/>

## Configurazione delle impostazioni Bluetooth

Prima di stabilire la connessione a un dispositivo Bluetooth, configurare il menu Bluetooth Settings sul presente apparecchio.

##### 1 Premere (BT).

Viene visualizzato il menu delle impostazioni Bluetooth.

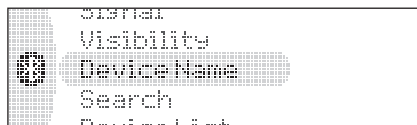

##### 2 Ruotare la manopola di controllo fino a visualizzare la voce di menu desiderata, quindi premere il tasto di selezione.

A seconda dell'impostazione, ruotando di nuovo la manopola di controllo, è possibile impostare altre voci.

##### 3 Ruotare la manopola di controllo per selezionare l'impostazione, quindi premere il tasto di selezione.

#### Per tornare al display precedente

Premere ↩ (BACK).

#### Per uscire dal menu delle impostazioni Bluetooth

Premere (BT).

## Menu Bluetooth Settings

### Signal

Consente di impostare l'uscita del segnale Bluetooth del presente apparecchio su "on" o su "off".

– "on": per attivare la trasmissione del segnale Bluetooth.

– "off": per disattivare la trasmissione del segnale Bluetooth.

Quando si stabilisce la connessione da un dispositivo Bluetooth, assicurarsi di impostare questa voce su "on".

### Visibility

Consente ad altri dispositivi Bluetooth di ricercare il presente apparecchio.

– "Show": per consentire all'altro dispositivo di effettuare la ricerca.

– "Hide": per impedire all'altro dispositivo di effettuare la ricerca.

Durante la ricerca del presente apparecchio da un dispositivo Bluetooth, assicurarsi di impostare questa voce su "Show".

---

## Device Name

Consente di modificare il nome del presente apparecchio visualizzato sul dispositivo connesso (impostazione predefinita: "XPL0D").

Selezionare "Rename", quindi immettere i caratteri. È possibile digitare un massimo di 13 caratteri.

Per ripristinare la voce "XPL0D", selezionare "Default".

---

## Search

Consente di ricercare altri dispositivi Bluetooth (pagina 25).

---

## Device List

Consente di visualizzare l'elenco dei dispositivi registrati.

Selezionare il nome del dispositivo da connettere o disconnettere dal presente apparecchio.

Per eliminare tutti i dispositivi, selezionare "Delete All".

---

## Auto Answer

"off": per avviare una chiamata solo dopo avere premuto  (vivavoce).

– "Short": per avviare in modo automatico una chiamata al momento della relativa ricezione, circa 3 secondi dopo.

– "Long": per avviare in modo automatico una chiamata al momento della relativa ricezione, circa 10 secondi dopo.

---

## Ringtone

Consente di impostare il tono di chiamata.

– "Cellular\*1": per riprodurre il tono di chiamata impostato con il telefono cellulare.

– "Default": per riprodurre il tono di chiamata del presente apparecchio.

---

## EC/NC Mode\*2 (modo di cancellazione dell'eco/cancellazione dei disturbi)

Consente di ridurre l'eco e i disturbi durante le conversazioni telefoniche.

Impostare su "Mode 1" normalmente. Se la qualità dell'audio in uscita non è soddisfacente, impostare su "Mode 2" o su "off".

---

## MIC Gain\*2

Consente di modificare il livello del volume: "–2", "–1", "0", "+1", "+2".

---

## MIC Select\*3

– "External": per passare automaticamente al microfono esterno, se collegato.

– "Internal": per selezionare solo il microfono incorporato.

---

## Initialize

Consente di inizializzare tutte le impostazioni relative alla funzione Bluetooth (pagina 32).

---

\*1 A seconda del telefono cellulare, è possibile che venga riprodotto il tono di chiamata del presente apparecchio anche se questa voce è impostata su "Cellular".

\*2 Configurabile durante una chiamata.

\*3 Impossibile attivare durante una chiamata.

### Note

- Per ulteriori informazioni sulle impostazioni di altri dispositivi Bluetooth, consultare i rispettivi manuali.
  - Se si seleziona "Initialize", tutte le impostazioni memorizzate nei menu Call e Bluetooth Settings vengono eliminate.
- 

## Microfono esterno XA-MC10

Collegando un microfono esterno al connettore di ingresso del microfono, è possibile migliorare la qualità audio durante le conversazioni mediante l'apparecchio.

### Installazione sull'aletta parasole



### Installazione sul cruscotto

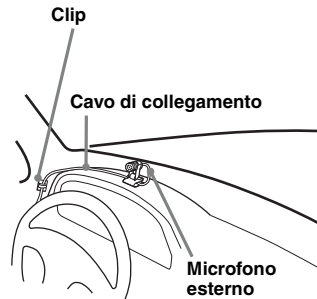

### Suggerimento

È possibile impostare la priorità del microfono (pagina 24).

## Associazione

Innanzitutto, procedere alla registrazione (“associazione”) di un dispositivo Bluetooth (telefono cellulare e così via) e del presente apparecchio. È possibile effettuare l’associazione per un massimo di 9 dispositivi. Una volta effettuata l’associazione, non è necessario ripetere l’operazione.

### Ricerca di un dispositivo Bluetooth dal presente apparecchio

Innanzitutto, verificare che l’altro dispositivo Bluetooth sia impostato in modo da consentire la ricerca (individuabile).

#### 1 Premere (BT).

Viene visualizzato il menu delle impostazioni Bluetooth.

#### 2 Ruotare la manopola di controllo per selezionare “Search”, quindi premere il tasto di selezione.

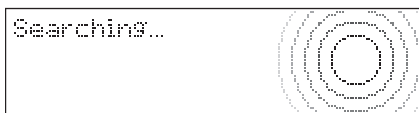

Viene avviata la ricerca di un dispositivo a cui sia possibile stabilire la connessione, quindi il nome di uno o più dispositivi individuati viene visualizzato in un elenco. Se non è possibile ricevere il nome di un dispositivo, viene visualizzato l’indirizzo del dispositivo Bluetooth.

La durata della ricerca varia in base al numero di dispositivi Bluetooth.

#### 3 Ruotare la manopola di controllo per selezionare il dispositivo, quindi premere il tasto di selezione.

#### 4 Selezionare la connessione desiderata, “Handsfree Connect” o “Audio Connect”.

Viene avviata l’associazione.

#### 5 Immettere un codice di protezione\*.

Immettere lo stesso codice di protezione per il presente apparecchio e il dispositivo di connessione utilizzando la manopola di controllo o il telecomando a scheda. Il codice di protezione può essere costituito da un numero selezionato dall’utente o dal numero determinato dal dispositivo di connessione. Per ulteriori informazioni, consultare il manuale del dispositivo di connessione.

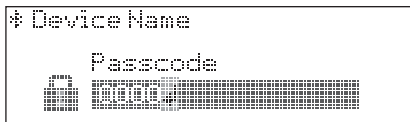

#### 6 Premere il tasto di selezione per confermare.

Una volta completata la connessione, viene visualizzato “Connection Complete”.

Durante la connessione, viene visualizzato “” o “”.

\* È possibile che il codice di protezione venga denominato “codice di accesso”, “codice PIN”, “numero PIN” o “password” e così via, a seconda del dispositivo.

### Ricerca del presente apparecchio da un dispositivo Bluetooth

Verificare le impostazioni Bluetooth: “Signal” impostato su “on” e “Visibility” impostato su “Show” (pagina 23).

#### 1 Impostare il dispositivo Bluetooth affinché ricerchi il presente apparecchio.

Nel display del dispositivo di connessione viene visualizzato un elenco dei dispositivi rilevati. Il presente apparecchio viene denominato “XPLOD\*1” nel display del dispositivo di connessione.

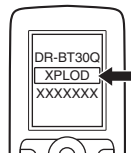

continua alla pagina successiva →

## 2 Se sul display del dispositivo da collegare viene richiesto di specificare il codice di protezione\*2, immettere il codice di protezione.

Immettere lo stesso codice di protezione (ad esempio, "0000") per il dispositivo di connessione e il presente apparecchio utilizzando la manopola di controllo o il telecomando a scheda.

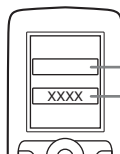



Immettere il codice di protezione.  
"0000"

Sull'apparecchio e sul dispositivo Bluetooth vengono memorizzate le reciproche informazioni, quindi, una volta effettuata l'associazione, l'apparecchio è pronto per la connessione al dispositivo.

## 3 Impostare il dispositivo Bluetooth per la connessione al presente apparecchio.

Una volta completata la connessione, viene visualizzato "Connection Complete".

"" o "" vengono visualizzati quando la connessione è stabilita.

\*1 Impostazione predefinita; è possibile modificarla.

\*2 È possibile che il codice di protezione venga denominato "codice di accesso", "codice PIN", "numero PIN" o "password" e così via, a seconda del dispositivo.

### Note

- Durante la connessione a un dispositivo Bluetooth, il presente apparecchio non può essere rilevato da un altro dispositivo. Per attivare il rilevamento, è necessario terminare la connessione corrente e ricercare l'apparecchio da un altro dispositivo.
- A seconda del dispositivo, potrebbe non essere possibile effettuare la ricerca dal presente apparecchio. In questo caso, ricercare l'apparecchio dal dispositivo di connessione.
- Se si effettua la ricerca del presente apparecchio e del dispositivo di connessione contemporaneamente, l'apparecchio non sarà in grado di riconoscere il dispositivo di connessione.
- Per la ricerca e la connessione, potrebbe essere necessario attendere alcuni minuti.
- A seconda del dispositivo, prima dell'immissione del codice di protezione viene visualizzato il display di conferma della connessione.
- Il limite di tempo per l'immissione del codice di protezione varia in base al dispositivo utilizzato.
- Il presente apparecchio non può essere connesso ad un dispositivo che supporta soltanto il profilo HSP (Head Set Profile).

## Icone Bluetooth

Sul presente apparecchio vengono utilizzate le seguenti icone.

	accesa: segnale Bluetooth attivo spenta: segnale Bluetooth non attivo
	accesa: connessione stabilita correttamente lampeggiante: connessione in corso spenta: nessuna connessione
	accesa: connessione stabilita correttamente lampeggiante: connessione in corso spenta: nessuna connessione
	Indicazione della potenza del segnale del telefono cellulare di connessione*
	Carica residua del telefono cellulare di connessione*

\* Diventa di colore grigio senza la connessione vivavoce. Varia nel caso si utilizzi un telefono cellulare.

## Connessione

Se la procedura di associazione è già stata effettuata, iniziare le operazioni a partire da questo punto.

### Connessione a un telefono cellulare

- 1 Accertarsi che l'apparecchio e il telefono cellulare siano impostati per la ricezione del segnale Bluetooth.
- 2 Effettuare la connessione al presente apparecchio utilizzando il telefono cellulare.  
“” viene visualizzato quando la connessione è stabilita.

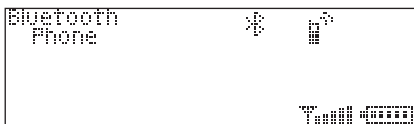

### Connessione ai dispositivi registrati

- 1 Premere **(BT)**.  
Viene visualizzato il menu delle impostazioni Bluetooth.
- 2 Ruotare la manopola di controllo per selezionare “Device List”, quindi premere il tasto di selezione.  
Viene visualizzato l’elenco dei dispositivi registrati.
- 3 Selezionare il dispositivo da connettere.
- 4 Selezionare “Handsfree Connect”.  
Una volta completata la connessione, viene visualizzato “Connection Complete”.  
Durante la connessione, viene visualizzato “”.

### Per terminare la connessione

Selezionare “Handsfree Disconnect” al punto 4.

### Annullamento della registrazione di un dispositivo connesso

Selezionare “Delete” al punto 4.

#### Nota

Durante l'uso della funzione di streaming audio Bluetooth, è possibile che sull'audio di riproduzione venga udito il rumore della connessione.

### Suggerimento

Con il segnale Bluetooth attivo: attivando la chiave di accensione, il presente apparecchio si connette di nuovo automaticamente all'ultimo telefono cellulare connesso. La connessione automatica dipende inoltre dalle specifiche del telefono cellulare. Se il presente apparecchio non si riconnette automaticamente, procedere manualmente.

### Connessione di un dispositivo audio

- 1 Accertarsi che l'apparecchio e il dispositivo audio siano impostati per la ricezione del segnale Bluetooth.
- 2 Effettuare la connessione al presente apparecchio utilizzando il dispositivo audio.  
“” viene visualizzato quando la connessione è stabilita.



### Connessione ai dispositivi registrati

- 1 Premere **(BT)**.  
Viene visualizzato il menu delle impostazioni Bluetooth.
- 2 Ruotare la manopola di controllo per selezionare “Device List”, quindi premere il tasto di selezione.  
Viene visualizzato l’elenco dei dispositivi registrati.
- 3 Selezionare il dispositivo da connettere.
- 4 Selezionare “Audio Connect”.  
Una volta completata la connessione, viene visualizzato “Connection Complete”.  
Durante la connessione, viene visualizzato “”.

### Connessione all'ultimo dispositivo audio connesso tramite l'apparecchio

Premere **(6)** mentre è selezionata la sorgente “Bluetooth Audio”.

### Per terminare la connessione

Selezionare “Audio Disconnect” al punto 4.

### Annullamento della registrazione di un dispositivo connesso

Selezionare “Delete” al punto 4.

## Funzione vivavoce

Innanzitutto, verificare che il presente apparecchio e il telefono cellulare siano connessi.

### Come effettuare le chiamate

È possibile effettuare una chiamata dal telefono cellulare connesso utilizzando il presente apparecchio.

È possibile effettuare una chiamata dalla rubrica del telefono cellulare mediante il presente apparecchio (pagina 30).

**1 Premere più volte  fino a visualizzare “Bluetooth Phone”.**

**2 Premere  (vivavoce).**

Viene visualizzato il menu CALL.

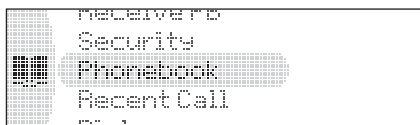

**3 Ruotare la manopola di controllo fino a visualizzare la voce di menu desiderata, quindi premere il tasto di selezione.**

A seconda dell'impostazione, ruotando di nuovo la manopola di controllo, è possibile impostare altre voci.

## Menu Call

### Phonebook\*1

Consente di selezionare dall'elenco della rubrica presente nell'apparecchio (pagina 30) (numero massimo di contatti memorizzabili: 300).

### Recent Call\*1

Consente di selezionare un numero dall'elenco cronologico delle chiamate effettuate/ricevute (numero massimo di nominativi e numeri telefonici memorizzabili: 20).

Selezionare “Delete” per eliminare il nominativo e il numero telefonico, “Delete All” per cancellare l'elenco cronologico.

### Dial

Consente di digitare il numero telefonico utilizzando la manopola di controllo o il telecomando a scheda.

### Receive PB\*1\*2 (ricezione rubrica)

Consente di ricevere e memorizzare i dati della rubrica da un telefono cellulare (pagina 30).

## Security

Per bloccare le informazioni personali, è necessario impostare una password a 4 cifre. Impostando questa opzione, quando si utilizzano i menu riportati in precedenza viene visualizzato “Security Code”.

Per disattivare la protezione, digitare la password. È possibile utilizzare il presente apparecchio senza digitare la password fino a quando l'apparecchio è disattivato.

\*1 Se viene impostata l'opzione “Security”, viene visualizzato “Security Code” e l'operazione non è disponibile.

\*2 Se viene utilizzato un carattere non supportato dal presente apparecchio, tale carattere non verrà visualizzato correttamente.

## Come effettuare chiamate dalla rubrica dell'apparecchio

**1** Ruotare la manopola di controllo per selezionare “Phonebook”, quindi premere il tasto di selezione.

**2** Selezionare la lettera iniziale dal relativo elenco.

**3** Selezionare un nominativo dal relativo elenco.

**4** Selezionare un numero telefonico dal relativo elenco.

**5** Selezionare “Call”.

## Effettuare una chiamata dall'elenco cronologico dell'apparecchio

**1** Ruotare la manopola di controllo per selezionare “Recent Call”, quindi premere il tasto di selezione.

**2** Selezionare un nominativo e un numero dall'elenco cronologico delle chiamate.

**3** Selezionare “Call”.

### Nota

È possibile effettuare chiamate solo dall'elenco cronologico del presente apparecchio.

## Come effettuare una chiamata mediante immissione del numero telefonico

**1** Ruotare la manopola di controllo per selezionare “Dial”, quindi premere il tasto di selezione.

**2** Digitare il numero telefonico utilizzando i tasti numerici, la manopola di controllo o il telecomando a scheda.

**3** Selezionare “Yes”.

Per digitare “+”, tenere premuto il tasto 0 sul telecomando a scheda.



## Come effettuare una chiamata mediante un numero preselezionato

È necessario innanzitutto memorizzare un numero di telefono nell'elenco dei numeri preselezionati (pagina 31).

- 1 Premere (1) - (6) mentre è selezionata la sorgente "Bluetooth Phone".
- 2 Selezionare "Yes".

## Preimpostazione del volume del tono di chiamata e della voce dell'interlocutore

È possibile preimpostare il livello di volume del tono di chiamata e della voce dell'interlocutore.

### Per regolare il tono di chiamata:

Ruotare la manopola di controllo mentre viene emesso il tono di chiamata. Viene visualizzato "Ring Volume" e il volume del tono di chiamata viene impostato.

### Per regolare la voce dell'interlocutore:

Ruotare la manopola di controllo mentre è selezionata la sorgente "Bluetooth Phone". Viene visualizzato "Talk Volume" e il volume della voce dell'interlocutore viene impostato.

## Invio di toni DTMF (Dual Tone Multiple Frequency)

È possibile inviare toni DTMF.

Per inviare toni DTMF, premere i tasti numerici necessari (0 - 9, \* o #) sul telecomando a scheda durante una chiamata.

## Per terminare una chiamata

Premere di nuovo (vivavoce) o (OFF).

### Nota

Anche se la chiamata viene terminata, la connessione Bluetooth rimane attiva.

## Regolazione del guadagno del microfono

È possibile selezionare i livelli di volume ("-2", "-1", "0", "+1", "+2") in modo da impostare un livello appropriato per l'interlocutore durante una chiamata.

### Suggerimento

Se l'opzione "Auto Answer" è attivata, la chiamata telefonica viene avviata in modo automatico all'orario impostato (pagina 24).

## Ricezione di chiamate

Quando si riceve una chiamata, dai diffusori dell'auto viene emesso un tono di chiamata.

- 1 Alla ricezione di una chiamata con emissione di un tono di chiamata, premere (vivavoce).

La chiamata telefonica viene avviata.

### Nota

Il microfono incorporato dell'apparecchio si trova sul retro del pannello anteriore (pagina 10). Non coprire il microfono con nastri e simili.

## Per rifiutare una chiamata

Premere (OFF).

## Trasferimento di chiamata

Per attivare o disattivare il dispositivo appropriato (apparecchio/telefono cellulare), attenersi a quanto riportato di seguito.

- 1 Premere (MODE) oppure utilizzare il telefono cellulare.

Per ulteriori informazioni sul funzionamento del telefono cellulare, consultare il relativo manuale.

### Nota

A seconda del telefono cellulare in uso, è possibile che la connessione vivavoce venga interrotta durante il tentativo di trasferimento di chiamata.

## Accesso alla rubrica di un telefono cellulare — Phonebook Access

È possibile accedere alla rubrica di un telefono cellulare mediante il presente apparecchio. Questa operazione potrebbe non essere disponibile, a seconda del telefono cellulare.

### Nota su PBAP

Il telefono cellulare supporta solo PBAP e la connessione vivavoce.

- 1 Premere più volte (SOURCE) fino a visualizzare "Bluetooth Phone".
- 2 Premere Q (LIST/BROWSE). Viene visualizzato il menu Phonebook Access.

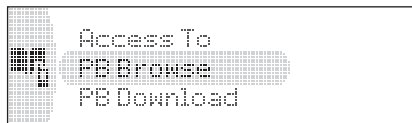

- 3 Ruotare la manopola di controllo fino a visualizzare la voce di menu desiderata, quindi premere il tasto di selezione.

A seconda dell'impostazione, ruotando di nuovo la manopola di controllo, è possibile impostare altre voci.

continua alla pagina successiva →

## Menu Phonebook Access

### Access To

Consente di impostare l'accesso alla rubrica del telefono cellulare su "Local" o "SIM".

- "Local": per accedere ai dati della rubrica nella memoria del telefono cellulare.
- "SIM": per accedere ai dati della rubrica sulla scheda SIM.

### PB Browse

Consente di sfogliare la rubrica del telefono cellulare per effettuare una chiamata.

### PB Download\*

Consente il download dei dati della rubrica da un telefono cellulare (pagina 30).

\* Se viene impostata l'opzione "Security", viene visualizzato "Security Code" e l'operazione non è disponibile.

### Nota

Tenere il telefono cellulare nel modo di attesa.

## Come effettuare una chiamata dalla rubrica del telefono cellulare

- 1 Ruotare la manopola di controllo per selezionare "PB Browse", quindi premere il tasto di selezione.
- 2 Selezionare la lettera iniziale dal relativo elenco.
- 3 Selezionare un nominativo dal relativo elenco.
- 4 Selezionare un numero telefonico dal relativo elenco.
- 5 Selezionare "Yes".

## Uso della rubrica

### Note sui dati della rubrica

- I dati della rubrica scaricati da un telefono cellulare non possono essere sovrascritti da dati successivi. Tuttavia, è possibile che, come conseguenza, alcuni dati risultino duplicati (nominativo e così via).
- Se l'apparecchio viene danneggiato, è possibile che i dati della rubrica vadano persi.
- Al momento dello smaltimento dell'apparecchio, i dati della rubrica devono essere eliminati utilizzando l'opzione "Initialize" (pagina 32).
- Nella rubrica, è possibile memorizzare un massimo di 300 contatti. Se si tenta di memorizzare più di 300 numeri, viene visualizzato "Memory Full".

## Download dei dati della rubrica da Phonebook Access

Il telefono cellulare supporta solo PBAP e la connessione vivavoce.

- 1 Premere Q (LIST/BROWSE).
- 2 Ruotare la manopola di controllo per selezionare "PB Download", quindi premere il tasto di selezione.
- 3 Viene visualizzato "Downloading...".
- 4 Una volta terminato il download, viene visualizzato "Complete".

## Ricezione dei dati della rubrica da un telefono cellulare

- 1 Premere  (vivavoce).
- 2 Ruotare la manopola di controllo per selezionare "Receive PB", quindi premere il tasto di selezione. Viene visualizzato "Waiting...".
- 3 Inviare i dati della rubrica utilizzando il telefono cellulare. Durante la ricezione dei dati della rubrica, viene visualizzato "Data Receiving...". Una volta terminata la ricezione, viene visualizzato "Complete".

### Nota

- Prima di ricevere i dati della rubrica, scollegare eventuali telefoni cellulari o dispositivi audio.
- Per annullare il trasferimento dei dati della rubrica, utilizzare il telefono cellulare.

## Memorizzazione di numeri dall'elenco cronologico delle chiamate

- 1 Premere  (vivavoce).
- 2 Ruotare la manopola di controllo per selezionare "Recent Call", quindi premere il tasto di selezione.
- 3 Selezionare un nominativo e un numero dall'elenco cronologico delle chiamate.
- 4 Selezionare "Save to PB".
- 5 Digitare un nominativo. È possibile digitare un massimo di 40 caratteri.

## Per accedere alla rubrica

### Phonebook Access:

PB Access potrebbe non essere disponibile, a seconda del telefono cellulare.

- 1 Premere Q (LIST/BROWSE).
- 2 Ruotare la manopola di controllo per selezionare "PB Browse", quindi premere il tasto di selezione. Durante l'accesso alla rubrica, viene visualizzato "Listing...".

## Rubrica dell'apparecchio:

- 1 Premere  (vivavoce).
- 2 Ruotare la manopola di controllo per selezionare "Phonebook", quindi premere il tasto di selezione.

## Memorizzazione separata di un numero da Phonebook Access

- 1 Accedere alla rubrica (pagina 30).
- 2 Selezionare i contatti.
- 3 Selezionare "Save to Phonebook".
- 4 Selezionare "Yes".

## Eliminazione di contatti dalla rubrica dell'apparecchio

È possibile selezionare questa funzione solo nel menu CALL.

- 1 Accedere alla rubrica (pagina 30).
- 2 Selezionare il nominativo da eliminare.
- 3 Selezionare "Delete Contact".
- 4 Selezionare "Yes".

Per cancellare tutti i dati della rubrica, selezionare "Delete All" al punto 1. Una volta effettuata la cancellazione, accertarsi che tutti i dati della rubrica siano stati cancellati correttamente.

## Modifica di un nominativo della rubrica

È possibile selezionare questa funzione solo nel menu CALL.

- 1 Accedere alla rubrica (pagina 30).
- 2 Selezionare il nominativo da modificare.
- 3 Selezionare "Edit Name".
- 4 Modificare il nominativo.  
È possibile digitare un massimo di 40 caratteri.

### Suggerimento

Per modificare un numero telefonico, aggiungere un nuovo numero, quindi eliminare il numero corrente.

## Uso di Preset Dial

È possibile memorizzare nel menu Preset Dial un numero telefonico contenuto nella rubrica/nell'elenco cronologico delle chiamate.

## Memorizzazione nel menu Preset Dial dalla rubrica

- 1 Accedere alla rubrica (pagina 30).
- 2 Selezionare il numero telefonico da memorizzare, quindi selezionare "Preset Memory".

- 3 Selezionare il numero di preselezione (da P1 a P6) da memorizzare.



## Memorizzazione nel menu Preset Dial dall'elenco cronologico delle chiamate

È possibile selezionare questa funzione solo nel menu CALL.

- 1 Premere  (vivavoce).
- 2 Ruotare la manopola di controllo per selezionare "Recent Call", quindi premere il tasto di selezione.
- 3 Selezionare il nominativo o il numero telefonico da memorizzare, quindi selezionare "Preset Memory".
- 4 Selezionare il numero di preselezione (da P1 a P6) da memorizzare.

## Attivazione delle chiamate vocali

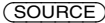
È possibile attivare la funzione di chiamata vocale con un telefono cellulare connesso al presente apparecchio pronunciando il tag vocale memorizzato sul telefono stesso, quindi effettuare la chiamata.

- 1 Premere più volte  fino a visualizzare "Bluetooth Phone".
- 2 Tenere premuto  (vivavoce).  
Il telefono cellulare passa alla modalità di chiamata vocale.
- 3 Pronunciare il tag vocale memorizzato sul telefono cellulare.  
Viene riconosciuta la voce, quindi viene effettuata la chiamata.

### Note

- Innanzitutto, verificare che il presente apparecchio e il telefono cellulare siano connessi.
- Memorizzare un tag vocale sul telefono cellulare.
- Se viene attivata la funzione di chiamata vocale con un telefono cellulare connesso al presente apparecchio, è possibile che in alcuni casi la funzione non sia disponibile.
- Rumori, quali quello del motore acceso, potrebbero interferire con il riconoscimento vocale. Per migliorare il riconoscimento, utilizzare la funzione in condizioni minime di rumore.
- In alcune circostanze, la funzione di chiamata vocale potrebbe non essere disponibile, a seconda dell'effettiva operatività della funzione stessa del telefono cellulare. Per ulteriori informazioni, visitare il sito di assistenza.
- Non utilizzare la funzione di chiamata vocale sul telefono cellulare durante la connessione del dispositivo vivavoce.

### Suggerimenti

- Pronunciare con lo stesso tono di voce utilizzato per la registrazione del tag vocale.
- Memorizzare un tag vocale mentre ci si trova in auto, utilizzando il presente apparecchio con la sorgente "Bluetooth Phone" selezionata.

## Streaming musicale

### Ascolto di musica da un dispositivo audio

Se il dispositivo audio supporta il profilo A2DP (Advanced Audio Distribution Profile) della tecnologia Bluetooth, è possibile ascoltare la musica proveniente da tale dispositivo utilizzando il presente apparecchio.

#### 1 Stabilire la connessione tra il presente apparecchio e il dispositivo audio Bluetooth (pagina 27).

Durante la connessione, viene visualizzato “”.

#### 2 Abbassare il volume sul presente apparecchio.

#### 3 Premere più volte **(SOURCE)** fino a visualizzare “Bluetooth Audio”.

#### 4 Avviare la riproduzione sul dispositivo audio.

#### 5 Regolare il volume sul presente apparecchio.

### Regolazione del livello del volume

Il livello del volume è regolabile per intervenire sulle differenze fra l'apparecchio e il dispositivo audio Bluetooth.

#### 1 Avviare la riproduzione del dispositivo audio Bluetooth ad un volume moderato.

#### 2 Impostare sull'apparecchio il consueto volume di ascolto.

#### 3 Premere il tasto di selezione.

#### 4 Ruotare la manopola di controllo per selezionare “Bluetooth Audio Level”, quindi premere il tasto di selezione.

#### 5 Ruotare la manopola di controllo per regolare il livello di ingresso (“+18dB” – “0dB” – “-8dB”).

### Uso di un dispositivo audio tramite il presente apparecchio

Se il dispositivo audio supporta il profilo AVRCP (Audio Video Remote Control Profile) della tecnologia Bluetooth, è possibile eseguire le operazioni riportate di seguito sul presente apparecchio (il funzionamento varia in base al dispositivo audio).

Per	Premere
Riprodurre	<b>(6)</b> (PAUSE)*1 sull'apparecchio

Effettuare una pausa	<b>(6)</b> (PAUSE)*1 sull'apparecchio
Saltare i brani	<b>(SEEK)</b> -/+ ( <b>◀◀</b> / <b>▶▶</b> ) [una volta per ogni brano]
Far retrocedere o avanzare rapidamente	e tenere premuto <b>(SEEK)</b> -/+ ( <b>◀◀</b> / <b>▶▶</b> )
Riprodurre in modo ripetuto	<b>(1)</b> (REP) sull'apparecchio*2
Riprodurre in modo casuale	<b>(2)</b> (SHUF) sull'apparecchio*2
Saltare gli album	<b>(3)</b> / <b>(4)</b> (ALBUM -/+)

\*1 A seconda del dispositivo, potrebbe essere necessario premere il tasto due volte.

\*2 Premere più volte fino a visualizzare l'impostazione desiderata.

Le operazioni diverse da quelle descritte sopra, devono essere eseguite sul dispositivo audio.

#### Note

- A seconda del dispositivo audio, le relative informazioni, quali titolo, numero/durata del brano, stato della riproduzione e così via, potrebbero non venire visualizzate sul presente apparecchio. Le informazioni vengono visualizzate solo durante la riproduzione audio Bluetooth.
- Anche se si cambia sorgente sul presente apparecchio, la riproduzione del dispositivo audio non viene arrestata.

#### Suggerimento

È possibile connettere un telefono cellulare che supporti il profilo A2DP (Advanced Audio Distribution Profile) come dispositivo audio mediante cui ascoltare la musica.

## Altre impostazioni

### Inizializzazione delle impostazioni Bluetooth

È possibile inizializzare tutte le impostazioni relative alla funzione Bluetooth dal presente apparecchio.

#### 1 Premere **(BT)**.

Viene visualizzato il menu delle impostazioni Bluetooth.

#### 2 Ruotare la manopola di controllo per selezionare “Initialize”, quindi premere il tasto di selezione.

Viene visualizzato il display di conferma.

#### 3 Selezionare “Yes”.

Durante l'inizializzazione delle impostazioni Bluetooth, viene visualizzato “Initializing...”.

#### Nota

Al momento dello smaltimento dell'apparecchio, i dati della rubrica devono essere eliminati utilizzando l'opzione “Initialize”.

## Altre funzioni

### Modifica delle impostazioni audio

#### Regolazione delle caratteristiche dell'audio

- 1 Premere il tasto di selezione.**
- 2 Ruotare la manopola di controllo fino a visualizzare la voce di menu desiderata, quindi premere il tasto di selezione.**

A seconda dell'impostazione, ruotando di nuovo la manopola di controllo, è possibile impostare altre voci.
- 3 Ruotare la manopola di controllo per selezionare l'impostazione, quindi premere il tasto di selezione.**
- 4 Premere ↵ (BACK).**

L'impostazione è completata e il display torna al modo di riproduzione/ricezione normale.

È possibile impostare le seguenti voci:

#### EQ3 Parametric Preset

Consente di selezionare una curva dell'equalizzatore tra 7 tipi musica.

#### EQ3 Parametric Tune\*1

Consente di personalizzare le impostazioni dell'equalizzatore.

#### Subwoofer Tune & LPF

##### Phase

Consente di selezionare la fase (solo se è attivato LPF): "Normal", "Reverse".

##### FREQ

Consente di selezionare la frequenza di taglio del subwoofer: "80Hz", "100Hz", "120Hz", "140Hz", "160Hz", "OFF".

##### Level

Consente di regolare il volume del subwoofer: "+10dB" – "0dB" – "-10dB"  
"–∞" viene visualizzato con il valore minimo.

#### HPF & Speaker Select

##### Speaker

Consente di selezionare il diffusore: "All", "Front" o "Rear".

##### FREQ

Consente di selezionare la frequenza di taglio: "OFF", "80Hz", "100Hz", "120Hz", "140Hz", "160Hz".

#### DSO (dynamic soundstage organizer)

Consente di creare un effetto audio più realistico.

Per selezionare il modo DSO: "1", "2", "3" oppure "OFF". Maggiore è il numero, più enfatizzato sarà l'effetto.

#### Fader & Balance

##### Fader

Consente di regolare il relativo livello: "Front:15" – "Center" – "Rear:15".

##### Balance

Consente di regolare il bilanciamento audio: "Right:15" – "Center" – "Left:15".

#### AUX Level\*2

Consente di regolare il livello del volume di ciascun apparecchio ausiliario collegato: "+18 dB" – "0 dB" – "-8 dB".

Questa impostazione elimina la necessità di regolare il livello di volume tra sorgenti.

#### Bluetooth Audio Level\*3

Consente di regolare il livello del volume per ogni dispositivo audio Bluetooth connesso: "+18dB" – "0dB" – "-8dB".

Questa impostazione elimina la necessità di regolare il livello di volume tra sorgenti.

\*1 Non visibile se l'opzione EQ3 Parametric Preset è impostata su "off".

\*2 Se è attivata la sorgente AUX.

\*3 Se è attivata la sorgente audio Bluetooth.

#### Personalizzazione della curva dell'equalizzatore

##### — EQ3 Parametric Tune

L'opzione "Custom" di EQ3 Parametric Preset consente di effettuare impostazioni dell'equalizzatore personalizzate.

Selezionare "Custom" nel menu EQ3 Parametric Preset.

- 1 Selezionare una sorgente, quindi premere il tasto di selezione.**
- 2 Ruotare la manopola di controllo per selezionare "EQ3 Parametric Tune", quindi premere la manopola.**
- 3 Impostare la curva dell'equalizzatore.**

Per l'equalizzatore, è possibile regolare la frequenza centrale, il livello del volume e la larghezza di banda di ogni gamma scegliendo tra "Low", "Mid" o "Hi".

  - 1 Ruotare la manopola di controllo fino a visualizzare la voce di menu desiderata, quindi premere il tasto di selezione.**
  - 2 Ruotare la manopola di controllo per selezionare l'impostazione, quindi premere il tasto di selezione.**

Frequenza che è possibile selezionare in ogni gamma:

Low: 60 Hz o 100 Hz

Mid: 500 Hz o 1,0 kHz

Hi: 10,0 kHz o 12,5 kHz

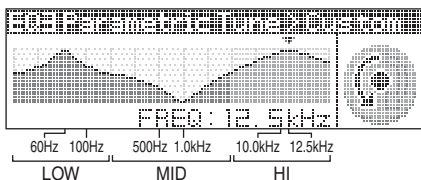

Livello di volume regolabile: “+10 dB” – “0 dB” – “-10 dB”.

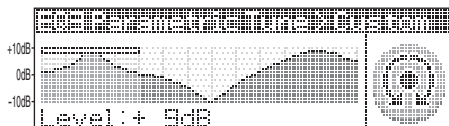

**Impostazioni “Q” selezionabili in ciascuna gamma:**

Low: “0.5”, “1.0”, “1.5” o “2.0”  
 Mid: “0.75”, “1.0”, “1.25” o “1.5”  
 Hi: “0.75” o “1.25”

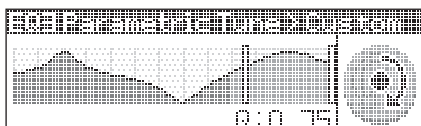

Con questa funzione è possibile controllare il valore “Q” (ampiezza della gamma delle frequenze coinvolte).

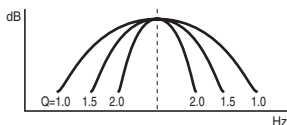

Ripetere i punti da 1 a 2 per regolare le altre gamme di frequenza.

#### 4 Premere due volte ↵ (BACK).

L’impostazione è completata e il display torna al modo di riproduzione/ricezione normale.

Per ripristinare la curva dell’equalizzatore predefinita, selezionare “Initialize” e “Yes” al punto 3.

#### **Suggerimento**

È possibile regolare anche altri tipi di equalizzatore.

## Regolazione delle voci di impostazione — SET

### 1 Tenere premuto il tasto di selezione.

Viene visualizzato il display di impostazione.

### 2 Ruotare la manopola di controllo fino a visualizzare la voce di menu desiderata, quindi premere il tasto di selezione.

### 3 Ruotare la manopola di controllo per selezionare l’impostazione, quindi premere il tasto di selezione.

L’impostazione è completata.

### 4 Premere ↵ (BACK).

Il display torna al modo di riproduzione/ricezione normale.

#### **Note**

- Le voci visualizzate sono diverse, a seconda della sorgente e dell’impostazione.
- Non visualizzabile con la sorgente “Bluetooth Phone” selezionata.

È possibile impostare le seguenti voci (per ulteriori informazioni, consultare la pagina di riferimento):

## Configurazione

**Clock Adjust** (pagina 8)

**CT** (ora) (pagina 16, 17)

### **Beep**

Consente di attivare/disattivare il segnale acustico: “on”, “off”.

### **RM** (telecomando a rotazione)

Consente di cambiare la direzione operativa dei comandi del telecomando a rotazione.

– “NORM”: per utilizzare il telecomando a rotazione nella posizione predefinita.

– “REV”: quando si desidera montare il telecomando a rotazione sul lato destro del piantone di guida.

### **AUX Audio**\*1

Consente di attivare/disattivare il display della sorgente AUX: “on”, “off” (pagina 35).

### **Auto Off**

Consente di spegnere automaticamente l’apparecchio dopo un intervallo di tempo prestabilito dallo spegnimento dell’apparecchio stesso: “NO”, “30sec” (secondi), “30min” (minuti), “60min” (minuti).

## Display

### Demo (dimostrazione)

Consente di attivare/disattivare la dimostrazione: “on”, “off”.

### Image (immagine)

Consente di impostare vari tipi di visualizzazione delle immagini.

- “Movie”: per visualizzare un filmato.
- “SA 1 – 3, All”: per visualizzare l’analizzatore spettrale.
- “Wall.P 1 – 3, All”: per visualizzare uno sfondo.
- “off”: per non visualizzare alcuna immagine.
- “All”: per visualizzare tutte le immagini.

### Information

Consente di visualizzare le varie voci (a seconda della sorgente e così via): “on”, “off”.

### Dimmer

Consente di modificare la luminosità del display.

- “Auto”: per ridurre automaticamente la luminosità del display quando vengono accesi i fari. Opzione disponibile solo se è collegato il cavo di controllo dell’illuminazione.
- “on”: per attenuare la luminosità del display.
- “off”: per disattivare l’attenuatore di luminosità.

### Auto Scroll (scorrimento automatico)

Consente di fare scorrere automaticamente le voci composte da molti caratteri: “on”, “off”.

## Modo di riproduzione

### Local (modo di ricerca locale)

- “on”: per sintonizzarsi solo su stazioni con segnali più forti.
- “off”: per eseguire la ricezione normale.

### Mono\*<sup>2</sup> (modo monofonico)

Consente di selezionare il modo di ricezione monofonico per migliorare la ricezione FM: “on”, “off”.

### Regional\*<sup>2</sup> (pagina 17)

### Zappin Time\*<sup>3</sup>

Consente di selezionare l’ora per la riproduzione della funzione ZAPPIN.

- “1 (circa 6 secondi)”, “2 (circa 9 secondi)”, “3 (circa 30 secondi)”.

### BTM (pagina 15)

\*1 Se l’apparecchio è spento.

\*2 Durante la ricezione FM.

\*3 Se è attivata la sorgente CD/USB.

## Uso di apparecchi opzionali

### Apparecchio audio ausiliare

Collegando un dispositivo audio portatile opzionale alla presa di ingresso AUX (minipresa stereo) sull’apparecchio e quindi selezionando la sorgente, è possibile ascoltare l’audio del dispositivo portatile mediante i diffusori dell’auto. Il livello del volume è regolabile per intervenire sulle differenze fra l’apparecchio e il dispositivo audio portatile. Seguire la seguente procedura:

### Collegamento del dispositivo audio portatile

- 1 Spegnere il dispositivo audio portatile.
- 2 Abbassare il volume sull’apparecchio.
- 3 Effettuare il collegamento all’apparecchio.

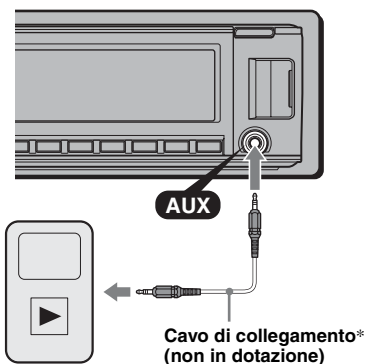

\* Assicurarsi di utilizzare una spina dritta.

continua alla pagina successiva →

## Regolazione del livello del volume

Regolare il volume di ogni apparecchio audio collegato prima della riproduzione.

- 1 Abbassare il volume sull'apparecchio.
- 2 Premere più volte **(SOURCE)** fino a visualizzare "AUX".
- 3 Avviare la riproduzione del dispositivo audio portatile ad un volume moderato.
- 4 Impostare sull'apparecchio il consueto volume di ascolto.
- 5 Regolare il livello di ingresso (pagina 33).

## Cambia CD

### Selezione del cambia dischi

- 1 Premere più volte **(SOURCE)** fino a visualizzare "CD".
- 2 Premere più volte **(MODE)** fino a visualizzare il cambia dischi desiderato.

#### Numero dell'apparecchio

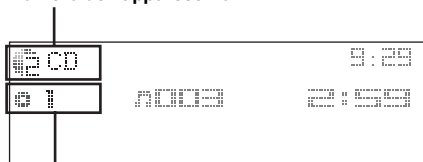

#### Numero del disco

Viene avviata la riproduzione.

## Come saltare album e dischi

- 1 Durante la riproduzione, premere **(3)/(4)** (ALBUM -/+).

Per saltare	Premere <b>(3)/(4)</b> (ALBUM -/+)
album	e rilasciare (tenere premuto un istante).
album in modo continuo	entro 2 secondi dal momento in cui viene rilasciato la prima volta.
dischi	più volte.
dischi in modo continuo	quindi premere di nuovo entro 2 secondi e tenere premuto.

## Riproduzione ripetuta e in ordine casuale

- 1 Durante la riproduzione, premere più volte **(1)** (REP) o **(2)** (SHUF) fino a visualizzare l'impostazione desiderata.

Selezionare	Per riprodurre
<b>Repeat Disc</b>	un disco in modo ripetuto.
<b>Shuffle Changer</b>	i brani nel cambia dischi in ordine casuale.

Per ritornare al modo di riproduzione normale, selezionare "Repeat off" o "Shuffle Off".

## Telecomando a rotazione RM-X4S

### Applicazione dell'etichetta

Applicare l'etichetta delle indicazioni in base al modo in cui si desidera montare il telecomando a rotazione.

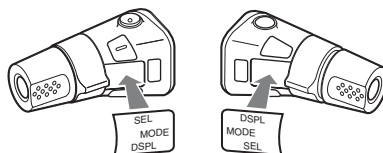

### Individuazione dei comandi

I tasti del telecomando a rotazione corrispondenti a quelli dell'apparecchio controllano le stesse funzioni.

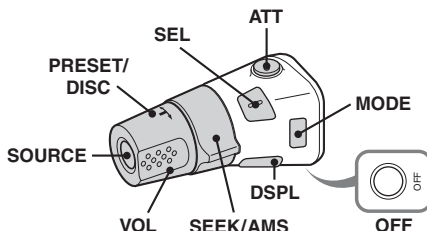

I comandi del telecomando a rotazione riportati di seguito controllano operazioni diverse da quelle dell'apparecchio.

#### • Tasto ATT (attenuazione audio)

Per attenuare l'audio. Per annullare l'impostazione, premere di nuovo il tasto.

#### • Comando PRESET/DISC

**CD/USB:** stessa funzione di **(3)/(4)** (ALBUM -/+) sull'apparecchio (premere e ruotare).

**Radio:** per ricevere le stazioni memorizzate (premere e ruotare).

#### • Comando VOL (volume)

Stessa funzione della manopola di controllo dell'apparecchio (ruotare).



### • Comando SEEK/AMS

Stessa funzione dei tasti **(SEEK)** +/- sull'apparecchio (ruotare oppure ruotare e mantenere in posizione).

### • Tasto DSPL (display)

Per cambiare le voci del display.

### Modifica della direzione operativa

La direzione operativa dei comandi è impostata in fabbrica come illustrato di seguito.

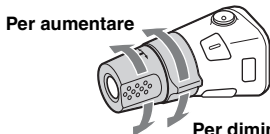

Se si desidera montare il telecomando a rotazione sul lato destro del piantone di guida, è possibile invertire la direzione operativa dei comandi.

- 1 Tenendo premuto il comando VOL, tenere premuto **(SEL)**.

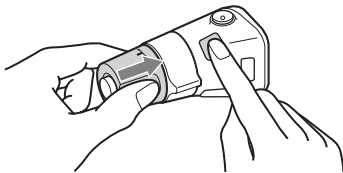

## Informazioni aggiuntive

### Precauzioni

- Se l'auto è stata parcheggiata alla luce solare diretta, attendere che l'apparecchio si raffreddi prima di utilizzarlo.
- L'antenna elettrica si estende automaticamente.

### Formazione di condensa

Se all'interno dell'apparecchio si è formata della condensa, rimuovere il disco e attendere per circa un'ora fino a quando non si asciuga. Diversamente, l'apparecchio non funzionerà correttamente.

### Per mantenere una qualità audio elevata

Non bagnare l'apparecchio o i dischi.

### Note sui dischi

- Non esporre i dischi alla luce solare diretta o a fonti di calore, quali condotti d'aria calda, né lasciarli all'interno di un'auto parcheggiata alla luce solare diretta.
- Prima della riproduzione, pulire i dischi con un panno di pulizia procedendo dal centro verso l'esterno. Non utilizzare solventi quali benzina, acquaragia, detersivi disponibili in commercio o spray antistatici per dischi analogici.
- Questo apparecchio è stato progettato per la riproduzione di dischi conformi allo standard CD (Compact Disc). I DualDisc e alcuni dischi audio codificati mediante tecnologie di protezione dei diritti d'autore non sono conformi allo standard Compact Disc (CD), pertanto potrebbe non essere possibile riprodurli mediante il presente apparecchio.
- **Dischi NON riproducibili mediante il presente apparecchio**
  - Dischi su cui sono applicati etichette, adesivi o nastro o carta adesivi. Diversamente, potrebbe verificarsi un problema di funzionamento o danneggiarsi il disco.
  - Dischi dalla forma irregolare (ad esempio, a forma di cuore, quadrato o stella), onde evitare problemi di funzionamento all'apparecchio stesso.
  - Dischi da 8 cm.



continua alla pagina successiva →

## Note sui dischi CD-R/CD-RW

- Numero massimo di: (solo CD-R/CD-RW)
  - cartelle (album): 150 (inclusa la cartella radice)
  - file (brani) e cartelle: 300 (o un numero inferiore a 300, se il nome di una cartella/di un file contiene molti caratteri)
  - caratteri visualizzabili per un nome di cartella/file: 32 (Joliet)/64 (Romeo)
- Se il disco multisessione inizia con una sessione CD-DA, viene riconosciuto come disco CD-DA e le altre sessioni non vengono riprodotte.
- **Dischi NON riproducibili mediante il presente apparecchio**
  - CD-R/CD-RW con scarsa qualità di registrazione.
  - CD-R/CD-RW registrati mediante un dispositivo di registrazione incompatibile.
  - CD-R/CD-RW finalizzati in modo non corretto.
  - CD-R/CD-RW diversi da quelli registrati nel formato CD audio o nel formato MP3 conforme allo standard ISO9660 Level 1/Level 2, Joliet/Romeo o multisessione.

## Ordine di riproduzione dei file MP3/WMA/AAC

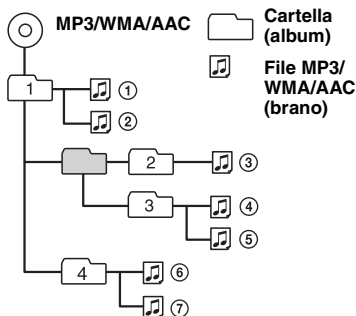

## Informazioni sull'iPod

- Il presente apparecchio può essere collegato ai modelli di iPod riportati di seguito. Prima di utilizzare l'iPod, accertarsi di aggiornarlo all'ultima versione software.
  - iPod touch
  - iPod classic
  - iPod con video\*
  - iPod nano (3<sup>a</sup> generazione)
  - iPod nano (2<sup>a</sup> generazione)
  - iPod nano (1<sup>a</sup> generazione)\*
  - iPhone e iPhone 3G
- \* Per iPod nano (1<sup>a</sup> generazione) o iPod con video, la funzione di controllo passeggero non è disponibile.
- “Made for iPod” significa che un accessorio elettronico è stato progettato per essere collegato specificatamente a iPod ed è stato certificato dallo sviluppatore per soddisfare gli standard di prestazioni di Apple.

- “Works with iPhone” significa che un accessorio elettronico è stato progettato per essere collegato specificatamente a iPhone ed è stato certificato dallo sviluppatore per soddisfare gli standard di prestazioni di Apple.
- Apple non è responsabile per l'uso del presente dispositivo o per la relativa conformità agli standard di sicurezza e alle normative.

## Funzione Bluetooth

### Informazioni sulla tecnologia Bluetooth

- La tecnologia senza fili Bluetooth è una tecnologia senza fili a breve raggio che consente la comunicazione di dati senza fili tra dispositivi compatibili, quali un telefono cellulare e un auricolare. La tecnologia senza fili Bluetooth funziona entro un raggio di circa 10 m. Di solito vengono collegati due dispositivi, sebbene alcuni apparecchi supportino il collegamento di più dispositivi contemporaneamente.
- Trattandosi di una tecnologia senza fili, con Bluetooth non occorre utilizzare cavi, né disporre di dispositivi uno di fronte all'altro come con la tecnologia a infrarossi. Ad esempio, è possibile utilizzare questi tipi di dispositivo in una borsa o in una tasca.
- La tecnologia Bluetooth è uno standard internazionale supportato da milioni di aziende che la impiegano in tutto il mondo.

### Informazioni sulla comunicazione Bluetooth

- La tecnologia senza fili Bluetooth opera entro un raggio di circa 10 m. La distanza massima di comunicazione potrebbe variare in base alla presenza di ostacoli (elementi metallici, pareti, persone e così via) o di campi elettromagnetici.
- Nei casi riportati di seguito, è possibile che la sensibilità di comunicazione Bluetooth venga alterata.
  - Tra il presente apparecchio e il dispositivo Bluetooth sono presenti ostacoli quali elementi metallici, pareti o persone.
  - In prossimità del presente apparecchio è in uso un dispositivo che impiega frequenze a 2,4 GHz, ad esempio un dispositivo LAN senza fili, un telefono cordless o un forno a microonde.
- I dispositivi Bluetooth e le reti LAN senza fili (IEEE802.11b/g) impiegano le stesse frequenze, pertanto, se utilizzati entro brevi distanze, si potrebbero verificare interferenze a microonde che causerebbero alterazioni della velocità di comunicazione, disturbi o connessioni errate. In tal caso, effettuare quanto riportato di seguito.
  - Utilizzare il presente apparecchio ad una distanza minima di 10 m dal dispositivo LAN senza fili.
  - Se il presente apparecchio viene utilizzato entro un raggio di 10 m da un dispositivo LAN senza fili, spegnere quest'ultimo.
  - Installare il presente apparecchio e il dispositivo Bluetooth il più vicino possibile l'uno all'altro.

- Le microonde trasmesse da un dispositivo Bluetooth potrebbero influire sul funzionamento di apparecchiature mediche elettroniche. Spegnerle il presente apparecchio e altri dispositivi Bluetooth nei seguenti luoghi, onde evitare di causare incidenti.
  - in presenza di gas infiammabili, all'interno di ospedali, treni, aerei o stazioni di rifornimento
  - in prossimità di porte automatiche o allarmi anti-incendio
- Sebbene il presente apparecchio supporti funzioni di protezione conformi allo standard Bluetooth per garantire la connessione sicura durante l'uso della tecnologia senza fili Bluetooth, a seconda dell'impostazione la protezione potrebbe risultare insufficiente. Per questo motivo, prestare attenzione durante le comunicazioni mediante la tecnologia senza fili Bluetooth.
- Sony non potrà essere ritenuta responsabile in caso di eventuale dispersione di informazioni durante le comunicazioni Bluetooth.
- Non è possibile garantire la connessione con tutti i dispositivi Bluetooth.
  - Per la conformità con lo standard Bluetooth specificato da Bluetooth SIG e per l'autenticazione, occorre disporre di un dispositivo dotato della funzione Bluetooth.
  - Anche se il dispositivo connesso è conforme con lo standard Bluetooth di cui sopra, potrebbe non essere possibile connettere alcuni dispositivi oppure alcuni di essi potrebbero non funzionare correttamente in base alle relative funzioni o specifiche.
  - Durante le conversazioni telefoniche mediante la funzione vivavoce, a seconda del dispositivo o dell'ambiente di comunicazione si potrebbero verificare disturbi.
- A seconda del dispositivo da connettere, l'avvio della comunicazione potrebbe richiedere tempo.

### Altro

- A seconda delle condizioni delle onde radio e del luogo in cui l'apparecchio viene utilizzato, potrebbe non essere possibile utilizzare il dispositivo Bluetooth con i telefoni cellulari.
- Se in seguito all'uso del dispositivo Bluetooth si avvertono dei fastidi, interrompere immediatamente l'uso. Se il problema persiste, rivolgersi ad un rivenditore Sony.

Per eventuali domande o problemi riguardanti l'apparecchio non trattati nel presente manuale, rivolgersi al più vicino rivenditore Sony.

## Manutenzione

### Sostituzione della batteria al litio del telecomando a scheda

In condizioni normali, la batteria dura circa 1 anno. Il ciclo di vita può risultare più breve in funzione delle condizioni di utilizzo.

Quando la batteria si scarica, il raggio d'azione del telecomando a scheda risulta ridotto. Sostituire la batteria con una batteria al litio CR2025 nuova. L'uso di batterie diverse potrebbe comportare il rischio di incendi o esplosioni.

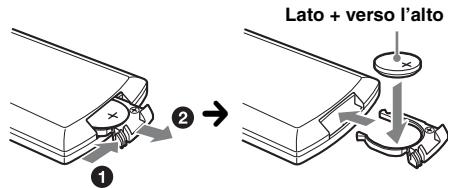

#### Note sulla batteria al litio

- Tenere la batteria al litio fuori dalla portata dei bambini. Se la batteria viene ingerita, consultare immediatamente un medico.
- Pulire la batteria con un panno asciutto per assicurare un perfetto contatto.
- Assicurarsi di rispettare la corretta polarità durante l'inserimento della batteria.
- Non afferrare la batteria con pinze di metallo, in quanto potrebbe verificarsi un corto circuito.

### AVVERTENZA

La batteria può esplodere se usata scorrettamente. Pertanto, non deve essere ricaricata, smontata o gettata nel fuoco.

### Sostituzione del fusibile

Per la sostituzione del fusibile, assicurarsi di utilizzare un fusibile dello stesso amperaggio di quello indicato sull'originale. Se il fusibile si brucia, controllare i collegamenti dell'alimentazione e sostituire il fusibile. Se dopo la sostituzione il fusibile si brucia di nuovo, è possibile che si tratti di un problema interno. In tal caso, rivolgersi al più vicino rivenditore Sony.

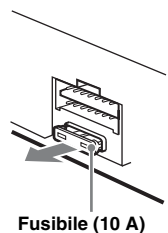

continua alla pagina successiva →

## Pulizia dei connettori

Se i connettori tra l'apparecchio e il pannello anteriore sono sporchi, l'apparecchio potrebbe non funzionare correttamente. Per evitare questo problema, aprire il pannello anteriore, rimuoverlo (pagina 8), quindi pulire i connettori con un batuffolo di cotone. Non esercitare forza eccessiva. Diversamente, i connettori potrebbero venire danneggiati.

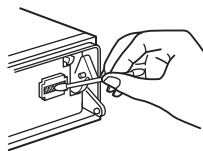

Unità principale

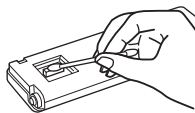

Lato posteriore del pannello anteriore

### Note

- Per motivi di sicurezza, spegnere il motore prima di pulire i connettori e rimuovere la chiave dal blocchetto di accensione.
- Non toccare mai direttamente i connettori con le dita o con oggetti di metallo.

## Rimozione dell'apparecchio

### 1 Rimuovere la cornice protettiva.

- 1 Rimuovere il pannello anteriore (pagina 8).
- 2 Afferrare entrambe le estremità della cornice protettiva, quindi estrarla.

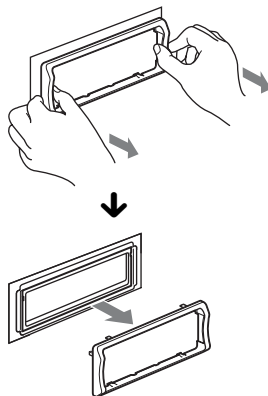

### 2 Rimuovere l'apparecchio.

- 1 Inserire contemporaneamente entrambe le chiavi di rilascio fino a farle scattare in posizione.

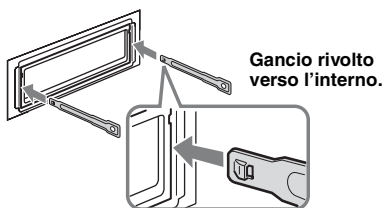

- 2 Estrarre le chiavi di rilascio per sbloccare l'apparecchio.

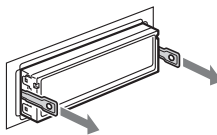

- 3 Rimuovere l'apparecchio dalla struttura facendolo scorrere.

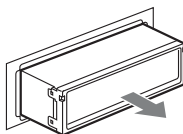

## Caratteristiche tecniche

### Lettore CD

**Rapporto segnale-rumore:** 120 dB

**Risposta in frequenza:** 10 – 20.000 Hz

**Wow e flutter:** al di sotto del limite misurabile

### Sintonizzatore\*

#### FM

**Gamma di frequenze:** 87,5 – 108,0 MHz

**Terminale dell'antenna:**

Connettore dell'antenna esterna

**Frequenza intermedia:** 150 kHz

**Sensibilità utilizzabile:** 10 dBf

**Selettività:** 75 dB a 400 kHz

**Rapporto segnale-rumore:** 70 dB (mono)

**Separazione:** 40 dB a 1 kHz

**Risposta in frequenza:** 20 – 15.000 Hz

#### MW/LW

**Gamma di frequenze:**

MW: 531 – 1.602 kHz

LW: 153 – 279 kHz

**Terminale dell'antenna:**

Connettore dell'antenna esterna

**Frequenza intermedia:** 25 kHz

**Sensibilità:** MW: 26 µV, LW: 45 µV

*\* di cui al par. 3 dell'Allegato A al D.M. 25/06/85 e al par. 3 dell'Allegato 1 al D.M. 27/08/87*

### Lettore USB

**Interfaccia:** USB (velocità massima)

**Alimentazione massima:** 500 mA

### Comunicazione senza fili

**Sistema di comunicazione:**

Bluetooth Standard versione 2.0 + EDR

**Uscita:**

Bluetooth Standard Power Class 2 (max. +4 dBm)

**Raggio di comunicazione massimo:**

Circa 10 m\*1 l'uno di fronte all'altro

**Banda di frequenza:**

Banda da 2,4 GHz (da 2,4000 a 2,4835 GHz)

**Metodo di modulazione:** FHSS

**Profili Bluetooth compatibili\*2:**

A2DP (Advanced Audio Distribution Profile)

AVRCP (Audio Video Remote Control Profile) 1.3

HFP (Handsfree Profile) 1.5

PBAP (Phone Book Access Profile)

OPP (Object Push Profile)

\*1 *Il raggio effettivo varia in base a fattori quali ostacoli tra i dispositivi, campi magnetici attorno a un forno a microonde, elettricità statica, sensibilità della ricezione, prestazioni dell'antenna, sistema operativo, applicazione software e così via.*

\*2 *I profili standard Bluetooth indicano lo scopo della comunicazione Bluetooth tra dispositivi.*

### Amplificatore di potenza

**Uscita:** uscite diffusori (connettori a tenuta)

**Impedenza diffusori:** 4 – 8 ohm

**Potenza di uscita massima:** 52 W × 4 (a 4 ohm)

## Generali

### Uscite:

Terminale delle uscite audio (anteriore/posteriore)

Terminale di uscita subwoofer (mono)

Terminale di controllo del relè dell'antenna elettrica

Terminale di controllo dell'amplificatore di potenza

### Ingressi:

Terminale di ingresso del telecomando

Terminale di ingresso dell'antenna

Terminale di controllo ATT del telefono

Terminale di controllo dell'illuminazione

Terminale dell'ingresso di controllo BUS

Terminale di ingresso audio BUS

Presse di ingresso AUX (minipresa stereo)

Terminale di ingresso del segnale USB

Terminale di ingresso MIC

### Comandi relativi al tono:

Bassi: ±10 dB a 60 Hz (XPLOD)

Medi: ±10 dB a 1 kHz (XPLOD)

Alti: ±10 dB a 10 kHz (XPLOD)

**Requisiti di alimentazione:** batteria auto da 12 V CC (massa negativa)

**Dimensioni:** circa 178 × 50 × 182 mm (l/a/p)

**Dimensioni di montaggio:** circa 182 × 53 × 162 mm (l/a/p)

**Peso:** circa 1,3 kg

### Accessori in dotazione:

Telecomando a scheda: RM-X305

Elementi per l'installazione e i collegamenti (1 set)

Microfono: XA-MC10

### Accessori/apparecchi opzionali:

Telecomando a rotazione: RM-X45

Cavo BUS (in dotazione con un cavo a piedini

RCA):

RC-61 (1 m), RC-62 (2 m)

Cambia CD (6 dischi): CDX-T69

Selettore di sorgente: XA-C40

Cavo di collegamento USB per iPod: RC-100IP

Il rivenditore potrebbe non disporre di alcuni degli accessori elencati. Richiedere ulteriori informazioni al rivenditore.

*Il design e le caratteristiche tecniche sono soggetti a modifiche senza preavviso.*



- Determinati circuiti stampati non contengono ritardanti alla fiamma alogenati.
- Le parti estetiche non contengono ritardanti alla fiamma alogenati.
- Come materiale di riempimento per l'imballaggio viene utilizzata carta.

## Guida alla soluzione dei problemi

Fare riferimento alla seguente lista di verifica per risolvere la maggior parte dei problemi che si potrebbero verificare durante l'uso di questo apparecchio.

Prima di esaminare l'elenco che segue, verificare le procedure di collegamento e d'uso dell'apparecchio.

Se il problema persiste, visitare il sito di assistenza riportato di seguito.

### Sito di assistenza clienti

<http://support.sony-europe.com/>

## Generali

### L'apparecchio non riceve alimentazione.

- Verificare il collegamento o il fusibile.
- Se l'apparecchio viene spento e il display disattivato, non è possibile utilizzarlo mediante il telecomando.  
→ Accendere l'apparecchio.

### L'antenna elettrica non si estende.

L'antenna elettrica non dispone di scatola a relè.

### L'audio non viene emesso.

- È attivata la funzione ATT o la funzione ATT del telefono (se il cavo di interfaccia di un telefono per auto è collegato al cavo ATT).
- La posizione del comando di attenuazione "Fader" non è appropriata per un sistema a 2 diffusori.
- Il cambia CD non è compatibile con il disco (MP3/WMA/AAC).  
→ Effettuare la riproduzione mediante un cambia CD Sony compatibile con il formato MP3 o mediante il presente apparecchio.

### Non viene emesso alcun segnale acustico.

- Il segnale acustico è disattivato (pagina 34).
- Un amplificatore di potenza opzionale è collegato e l'amplificatore incorporato non viene utilizzato.

### Il contenuto della memoria è stato cancellato.

- È stato premuto il tasto RESET.  
→ Reinserire i dati in memoria.
- Il cavo di alimentazione o la pila sono stati rimossi o non sono collegati correttamente.

### Le stazioni memorizzate e l'ora esatta sono cancellate.

#### Si è bruciato il fusibile.

#### Quando si cambia la posizione della chiave di accensione, viene emesso un disturbo.

I cavi non sono collegati correttamente al connettore di alimentazione accessoria dell'auto.

### Durante la riproduzione o la ricezione, viene attivato il modo di dimostrazione.

Se non viene eseguita alcuna operazione per 5 minuti quando è impostata la funzione "Demo on", viene attivato il modo di dimostrazione.

→ Impostare "Demo off" (pagina 35).

### Il display viene disattivato/non viene visualizzato nella relativa finestra.

- L'attenuatore di luminosità è impostato su "Dimmer on" (pagina 35).
- Il display scompare tenendo premuto (OFF).
- Tenere premuto (OFF) sull'apparecchio fino a visualizzare il display.
- I connettori sono sporchi (pagina 40).

### La funzione di spegnimento automatico non è operativa.

L'apparecchio è acceso. La funzione di spegnimento automatico si attiva dopo avere spento l'apparecchio.

→ Spegnerne l'apparecchio.

### La funzione DSO non è disponibile.

A seconda del tipo di interni dell'auto o del tipo di musica, è possibile che la funzione DSO non produca l'effetto desiderato.

### Non viene visualizzata alcuna voce del display.

→ Impostare su "Information on" (pagina 35).

### Non è possibile regolare il livello del volume.

Il dispositivo audio portatile non era collegato al momento della selezione di AUX come (SOURCE).

→ Collegare il dispositivo audio portatile alla presa di ingresso AUX.

## Riproduzione di CD

### Non è possibile inserire un disco.

- Nell'alloggiamento è presente un altro disco.
- Il disco è stato inserito forzatamente in senso contrario o nel modo sbagliato.

### Il disco non viene riprodotto.

- Il disco è difettoso o sporco.
- I CD-R/CD-RW non sono per l'uso audio (pagina 38).

### Non è possibile riprodurre file in formato MP3/WMA/AAC.

Il disco non è compatibile con il formato e la versione MP3/WMA/AAC. Per ulteriori informazioni sui dischi e sui formati riproducibili, visitare il sito di assistenza.

### I file MP3/WMA/AAC necessitano di un tempo maggiore prima di poter essere riprodotti.

Per i dischi indicati di seguito, l'avvio della riproduzione necessita di un tempo maggiore:

- dischi registrati con una struttura ad albero complessa.
- dischi registrati in multisessione.
- dischi ai quali è possibile aggiungere dati.

### Le voci del display non scorrono.

- Per i dischi che presentano molti caratteri, tali voci potrebbero non scorrere.
- "Auto Scroll" è impostato su "off".  
→ Impostare "Auto Scroll on" (pagina 35).
- Tenere premuto (DSPL) (SCRL).

### L'audio salta.

- L'installazione non è corretta.  
→ Installare l'apparecchio con un'angolazione inferiore a 45° in una parte stabile dell'auto.
- Il disco è difettoso o sporco.

---

**I tasti per le operazioni non funzionano.****Il disco non viene espulso.**

Premere il tasto RESET (pagina 7).

---

---

**Ricezione radiofonica****Non è possibile ricevere le stazioni.****L'audio è disturbato.**

Il collegamento non è corretto.

→ Collegare il cavo di controllo dell'antenna elettrica (blu) o il cavo di alimentazione accessoria (rosso) al cavo di alimentazione di un amplificatore di potenza dell'antenna per auto (solo se l'auto dispone di antenna FM/MW/LW incorporata sul vetro posteriore/laterale).

→ Verificare il collegamento dell'antenna dell'auto.

→ Se l'antenna dell'auto non si estende, verificare il collegamento del cavo di controllo dell'antenna elettrica.

→ Quando il modo DSO è attivato, talvolta l'audio risulta disturbato.

→ Impostare il modo DSO su "off" (pagina 33).

---

**Non è possibile effettuare la sintonizzazione preselezionata.**

- Memorizzare la frequenza corretta.
  - Il segnale di trasmissione è eccessivamente debole.
- 

**Non è possibile effettuare la sintonizzazione automatica.**

• L'impostazione del modo di ricerca locale non è stata effettuata correttamente.

→ La sintonizzazione si arresta di frequente:

Impostare "Local on" (pagina 35).

→ La sintonizzazione non si arresta in corrispondenza di una stazione:

Impostare "Local off" (pagina 35).

- Il segnale di trasmissione è eccessivamente debole.
- Eseguire la sintonizzazione manuale.
- 

**Durante la ricezione FM, lampeggia****l'indicazione "ST".**

- Sintonizzare la frequenza in modo corretto.
  - Il segnale di trasmissione è eccessivamente debole.
- Impostare "Mono on" (pagina 35).
- 

**Un programma FM trasmesso in stereofonia viene ricevuto in monofonia.**

L'apparecchio è impostato sul modo di ricezione monofonico.

→ Impostare "Mono off" (pagina 35).

---

---

**RDS****Dopo alcuni secondi di ascolto, si avvia la funzione SEEK.**

La stazione non è TP oppure il segnale è debole.

→ Disattivare il modo TA (pagina 16).

---

**Non viene trasmesso alcun notiziario sul traffico.**

- Attivare il modo TA (pagina 16).
  - La stazione non trasmette notiziari sul traffico pur essendo una stazione TP.
- Sintonizzarsi su un'altra stazione.
- 

---

**Il modo PTY visualizza "- - - - -".**

- La stazione corrente non è una stazione RDS.
  - I dati RDS non vengono ricevuti.
  - La stazione non specifica il tipo di programma.
- 

---

**Riproduzione USB****Non è possibile eseguire la riproduzione mediante un hub USB.**

Il presente apparecchio non è in grado di riconoscere i dispositivi USB mediante un hub USB.

---

**Non è possibile eseguire la riproduzione.**

Un dispositivo USB non funziona.

→ Ricollegarlo.

---

**Il dispositivo USB necessita di un tempo maggiore per avviare la riproduzione.**

Il dispositivo USB contiene file con una struttura ad albero complessa.

---

**Viene emesso un segnale acustico.**

Il dispositivo USB è stato scollegato durante la riproduzione.

→ Prima di scollegare un dispositivo USB, accertarsi di arrestare innanzitutto la riproduzione ai fini della protezione dei dati.

---

**L'audio viene trasmesso a intermittenza.**

A velocità di trasmissione elevate o superiori a 320 kbps, è possibile che l'audio venga trasmesso a intermittenza.

---

---

**Funzione Bluetooth****Il dispositivo di connessione non rileva il presente apparecchio.**

- Impostare "Signal" su "on" (pagina 23).
  - Impostare "Visibility" su "Show" (pagina 23).
  - Durante la connessione a un dispositivo Bluetooth, il presente apparecchio non può essere rilevato da un altro dispositivo. Terminare la connessione corrente e ricercare l'apparecchio da un altro dispositivo. È possibile connettere di nuovo il dispositivo disconnesso selezionandolo dall'elenco dei dispositivi registrati.
- 

**Il presente apparecchio non è in grado di rilevare il dispositivo di connessione.**

Verificare l'impostazione Bluetooth del dispositivo di connessione.

**Non è possibile stabilire la connessione.**

- A seconda del dispositivo, potrebbe non essere possibile effettuare la ricerca dal presente apparecchio.

→ Ricercare il presente apparecchio dall'altro dispositivo.
  - A seconda dello stato dell'altro dispositivo, potrebbe non essere possibile effettuare la ricerca dal presente apparecchio.

→ Ricercare il presente apparecchio dall'altro dispositivo.
  - Verificare le procedure di associazione e connessione facendo riferimento al manuale dell'altro dispositivo e così via, quindi eseguire di nuovo l'operazione.
-

---

**Il nome del dispositivo rilevato non viene visualizzato.**

A seconda dello stato dell'altro dispositivo, è possibile che il nome non venga visualizzato.

**Non viene emesso alcun tono di chiamata.**

- Regolare il volume in "Ring Volume".
- A seconda del dispositivo di connessione, è possibile che il tono di chiamata non venga inviato correttamente.  
→ Impostare "Ringtone" su "Default" (pagina 24).

**Il volume della voce dell'interlocutore è basso.**

Regolare il volume in "Talk Volume".

**Il volume dell'interlocutore è eccessivamente basso o alto.**

Regolare il volume in modo appropriato utilizzando la funzione di regolazione del guadagno del microfono (pagina 24).

**Durante le conversazioni telefoniche si verifica il fenomeno dell'eco o un disturbo.**

- Abbassare il volume.
- "EC/NC Mode" è impostato su "off".  
→ Impostare "EC/NC Mode" su "Mode 1" o "Mode 2" (pagina 24).
- Se il rumore ambientale risulta elevato durante la chiamata telefonica, tentare di ridurlo.  
Esempio: se una finestra è aperta e il rumore proveniente dalla strada è eccessivamente alto, chiudere la finestra. Se il rumore proveniente dal condizionatore dell'aria è elevato, ridurre il livello del condizionatore.

**La qualità audio del telefono è scarsa.**

La qualità audio del telefono dipende dalle condizioni di ricezione del telefono cellulare.

- Se la ricezione è scarsa, spostare l'auto in un luogo in cui il segnale del telefono cellulare risulti più potente.

**Il livello di volume del dispositivo audio connesso è basso (alto).**

Il livello di volume varia in base al dispositivo audio.  
→ Regolare il livello di volume del dispositivo audio connesso o del presente apparecchio.

**Dal dispositivo audio Bluetooth non viene emesso l'audio.**

Il dispositivo audio è nel modo di pausa.  
→ Annullare il modo di pausa del dispositivo audio.

**L'audio salta durante la riproduzione di un dispositivo audio Bluetooth.**

- Ridurre la distanza tra l'apparecchio e il dispositivo audio Bluetooth.
- Se il dispositivo audio Bluetooth si trova in una custodia che causa l'interruzione del segnale, rimuoverlo dalla custodia durante l'uso.
- Nelle vicinanze vengono utilizzati più dispositivi Bluetooth o altri dispositivi che emettono onde radio.  
→ Spegnerli gli altri dispositivi.  
→ Ridurre la distanza dagli altri dispositivi.
- Durante la connessione tra il presente apparecchio e il telefono cellulare, l'audio di riproduzione si interrompe momentaneamente. Non si tratta di un problema di funzionamento.

**Non è possibile controllare il dispositivo audio Bluetooth connesso.**

Verificare che il dispositivo audio Bluetooth connesso supporti il profilo AVRCP.

**Non è possibile utilizzare alcune funzioni.**

Verificare che il dispositivo di connessione supporti le funzioni in questione.

**Quando si riceve una chiamata non viene visualizzato il nome del chiamante.**

- Il nome del chiamante non è memorizzato nella rubrica.  
→ Memorizzarlo nella rubrica (pagina 30).
- Il telefono da cui si riceve la chiamata non è impostato in modo da inviare il numero telefonico.

**Una chiamata viene accettata accidentalmente.**

- Il telefono di connessione è impostato in modo da effettuare una chiamata in modo automatico.
- L'opzione "Auto Answer" dell'apparecchio è impostata su "Short" o "Long" (pagina 24).

**L'associazione non è stata effettuata entro l'intervallo di tempo previsto.**

A seconda del dispositivo di connessione, il limite di tempo previsto per l'associazione potrebbe essere breve. Tentare di completare l'associazione entro il tempo previsto, impostando un codice di protezione di una sola cifra.

**Non è possibile utilizzare la funzione Bluetooth.**

Disattivare l'apparecchio premendo **[OFF]** per 2 secondi, quindi riattivarlo.

**Durante le chiamate con funzione vivavoce, l'audio non viene trasmesso dai diffusori dell'auto.**

Se l'audio viene trasmesso dal telefono cellulare, impostare quest'ultimo affinché l'audio venga trasmesso dai diffusori dell'auto.

**Il microfono esterno non funziona.**

L'impostazione del microfono non è corretta.  
→ Impostare "MIC Select" su "External" (pagina 24).

---

**Messaggi e indicazioni di errore****Busy now... Please try later**

Il presente apparecchio non è disponibile.  
→ Dopo avere atteso alcuni minuti, tentare di nuovo.

**Checking**

È in corso il controllo del collegamento a un dispositivo USB.

→ Attendere il termine del controllo.

**Connection Failed**

La connessione Phonebook Access è stata terminata dal telefono cellulare.

→ Eseguire di nuovo la funzione Phonebook Access.

**Empty**

- L'elenco dei dispositivi è vuoto.
- L'elenco delle chiamate recenti è vuoto.
- La rubrica del telefono cellulare è vuota.



---

**Error\*1**

- Il disco è sporco o è stato inserito in senso contrario.\*2  
→ Pulire il disco o inserirlo correttamente.
- È stato inserito un disco vuoto.  
Non è possibile riprodurre il disco a causa di un problema.  
→ Inserire un altro disco.
- Il dispositivo USB non è stato riconosciuto automaticamente.  
→ Ricollegarlo.
- Premere **▲** per rimuovere il disco.
- Il contenuto della rubrica è stato modificato durante l'accesso al telefono cellulare.  
→ Eseguire di nuovo la funzione Phonebook Access.

---

**Error - Please Initialize Bluetooth Setting Data**

- Si è verificato un errore di memoria.  
→ Accedere al menu Bluetooth Settings, quindi selezionare "Initialize".

---

**Failure**

- I collegamenti di diffusori/amplificatori non sono corretti.  
→ Consultare la guida all'installazione e i collegamenti del presente modello per verificare i collegamenti.

---

**HF Device is not available**

- Il telefono cellulare non è connesso.  
→ Collegare il telefono cellulare.

---

**Hubs Not Supported**

- Il presente apparecchio non supporta hub USB.

---

**Invalid Code**

- La password non è corretta.  
→ Se non si ricorda la password, inizializzare mediante il menu Bluetooth Settings.

---

**Load**

- Il cambia CD sta caricando il disco.  
→ Attendere che il disco venga caricato.

---

**Local Seek +/-**

- Il modo di ricerca locale è attivato durante la sintonizzazione automatica.

---

**NO AF**

- Non esiste alcuna frequenza alternativa per la stazione corrente.  
→ Premere **(SEEK +/-)** mentre il nome del servizio programmi lampeggia. L'apparecchio avvia la ricerca di un'altra frequenza con gli stessi dati PI (identificativo programma) (viene visualizzato "PI Seek").

---

**NO Device**

- È stato selezionato **(SOURCE)** senza che fosse collegato un dispositivo USB. Durante la riproduzione sono stati scollegati un dispositivo o un cavo USB.  
→ Accertarsi di collegare un dispositivo e un cavo USB.

---

**NO Devices Found**

- Il presente apparecchio non è in grado di rilevare un dispositivo a cui connettersi.  
→ Verificare l'impostazione Bluetooth del dispositivo di connessione.

---

**NO Disc**

- Il disco non è inserito nel cambia CD.  
→ Inserire i dischi nel cambia CD.

---

**NO Magazine**

- Il contenitore di dischi non è inserito nel cambia CD.  
→ Inserire il contenitore di dischi nel cambia CD.

---

**NO Music**

- Il disco o il dispositivo USB non contiene file musicali.  
→ Inserire un CD musicale nel presente apparecchio o in un cambia CD compatibile con il formato MP3.  
→ Collegare un dispositivo USB contenente file musicali.

---

**NO TP**

- L'apparecchio continua la ricerca di stazioni TP disponibili.

---

**Not Supported**

- Il dispositivo USB collegato non è supportato.  
→ Per ulteriori informazioni sulla compatibilità del dispositivo USB in uso, visitare il sito di assistenza.

---

**Offset**

- Potrebbe essersi verificato un problema interno.  
→ Verificare i collegamenti. Se l'indicazione di errore rimane visualizzata, rivolgersi al più vicino rivenditore Sony.

---

**Overload**

- Il dispositivo USB è sovraccaricato.  
→ Scollegare il dispositivo USB, quindi cambiare sorgente premendo **(SOURCE)**.  
→ Indica che il dispositivo USB presenta problemi di funzionamento oppure che è stato collegato un dispositivo non supportato.

---

**Push Reset**

- L'unità CD, il cambia CD o il dispositivo USB non funziona a causa di un problema.  
→ Premere il tasto RESET (pagina 7).

---

**Read**

- È in corso la lettura di tutte le informazioni relative a tutti i brani e agli album del disco.  
→ Una volta terminata l'operazione, la riproduzione viene avviata automaticamente. Potrebbe essere necessario attendere alcuni minuti, a seconda della struttura del disco.

---

“.....” ○ “.....”

- Mentre si procede rapidamente in avanti/all'indietro, sono stati raggiunti l'inizio o la fine del disco e non è possibile andare oltre.

---

“ ”

- L'apparecchio non supporta la visualizzazione di un determinato carattere.

---

\*1 In caso di errori durante la riproduzione di un CD, nel display non viene visualizzato il numero di disco del CD.

\*2 Il numero del disco che causa l'errore viene visualizzato nel display.

Se le soluzioni riportate non risolvono il problema, rivolgersi al più vicino rivenditore Sony.  
Se l'apparecchio viene portato in un centro di assistenza a causa di un problema relativo alla riproduzione di un CD, assicurarsi di portare il disco utilizzato al momento in cui si è verificato il problema.

Uit veiligheidsoverwegingen moet u dit systeem in het dashboard van de auto installeren. Raadpleeg de bijgeleverde handleiding voor installatie/aansluitingen voor meer informatie over de installatie en aansluitingen.

## CLASS 1 LASER PRODUCT

Dit label bevindt zich aan de onderkant van het apparaat.

Het naamplaatje met de bedrijfsspanning, enzovoort bevindt zich aan de onderkant van de behuizing.



Hierbij verklaart Sony Corp. dat deze MEX-BT5700U in overeenstemming is met de essentiële eisen en andere relevante bepalingen van richtlijn 1999/5/EG.

Nadere informatie kunt u vinden op:  
<http://www.compliance.sony.de/>

Het gebruik van deze radioapparatuur is niet toegestaan in het geografische gebied binnen een straal van 20 km vanaf het centrum van Ny-Alesund, Svalbard in Noorwegen.

### **Opmerking voor klanten: de volgende informatie is enkel van toepassing voor apparaten die verkocht worden in landen die de EU-richtlijnen in acht nemen**

De fabrikant van dit apparaat is Sony Corporation, 1-7-1 Konan, Minato-ku, Tokio, Japan. De geautoriseerde vertegenwoordiger voor EMC en productveiligheid is Sony Deutschland GmbH, Hedelfinger Strasse 61, 70327 Stuttgart, Duitsland. Voor onderhouds- of garantiëkwesties kunt u de adressen gebruiken die in de afzonderlijke onderhouds- of garantiedocumenten worden vermeld.



### **Verwijdering van oude elektrische en elektronische apparaten (Toepasbaar in de Europese Unie en andere Europese landen met gescheiden ophaalsystemen)**

Het symbool op het product of op de verpakking wijst erop dat dit product niet als huishoudelijk afval mag worden behandeld. Het moet echter naar een plaats worden gebracht waar elektrische en elektronische apparatuur wordt gerecycled. Als u ervoor zorgt dat dit product op de correcte manier wordt verwijderd, voorkomt u voor mens en milieu negatieve gevolgen die zich zouden kunnen voordoen in geval van verkeerde afvalbehandeling. De recycling van materialen draagt bij tot het vrijwaren van natuurlijke bronnen. Voor meer details in verband met het recyclen van dit product, neemt u contact op met de gemeentelijke instanties, het bedrijf of de dienst belast met de verwijdering van huishoudafval of de winkel waar u het product hebt gekocht.

Accessoires waarop dit van toepassing is:  
Afstandsbediening, Microfoon



### **Verwijdering van oude batterijen (in de Europese Unie en andere Europese landen met afzonderlijke inzamelingsystemen)**

Dit symbool op de batterij of verpakking wijst erop dat de meegeleverde batterij van dit product niet als huishoudelijk afval behandeld mag worden. Door deze batterijen op juiste wijze af te voeren, voorkomt u voor mens en milieu negatieve gevolgen die zich zouden kunnen voordoen in geval van verkeerde afvalbehandeling. Het recycleren van materialen draagt bij tot het vrijwaren van natuurlijke bronnen. In het geval dat de producten om redenen van veiligheid, prestaties dan wel in verband met data-integriteit een permanente verbinding met batterij vereisen, dient deze batterij enkel door gekwalificeerd servicepersoneel vervangen te worden. Om ervoor te zorgen dat de batterij op een juiste wijze zal worden behandeld, dient het product aan het eind van zijn levenscyclus overhandigd te worden aan het desbetreffende inzamelingspunt voor de recyclage van elektrisch en elektronisch materiaal. Voor alle andere batterijen verwijzen we u naar het gedeelte over hoe de batterij veilig uit het product te verwijderen. Overhandig de batterij bij het desbetreffende inzamelingspunt voor de recyclage van batterijen. Voor meer details in verband met het recyclen van dit product of batterij, neemt u contact op met de gemeentelijke instanties, het bedrijf of de dienst belast met de verwijdering van huishoudafval of de winkel waar u het product hebt gekocht.

### Opmerking over de lithiumbatterij

Stel de batterij niet bloot aan extreem hoge temperaturen, zoals direct zonlicht, vuur, enzovoort.

Het woordmerk *Bluetooth* en de logo's van Bluetooth zijn eigendom van Bluetooth SIG, Inc. en Sony Corporation gebruikt deze items onder licentie. Overige handelsmerken en merknamen zijn eigendom van de respectieve eigenaars.

ZAPPIN is een handelsmerk van Sony Corporation.



Windows Media en het Windows-logo zijn geregistreerde handelsmerken van Microsoft Corporation in

de VS en/of andere landen.

iPod is een handelsmerk van Apple Inc., gedeponeerd in de Verenigde Staten en andere landen.

iPhone is een handelsmerk van Apple Inc.

MPEG Layer-3 audio-codeertechnologie en -patenten gebruikt onder licentie van Fraunhofer IIS en Thomson.

Dit product wordt beschermd door bepaalde intellectuele eigendomsrechten van Microsoft Corporation. Het gebruik of de verspreiding van dergelijke technologie buiten dit product om is verboden zonder een licentie van Microsoft of een erkend dochterbedrijf van Microsoft.

Inhoudsleveranciers gebruiken de technologie voor beheer van digitale rechten voor Windows Media die in dit apparaat is opgenomen ("WM-DRM"), om de integriteit van hun inhoud te beschermen ("Beschermd inhoud"), zodat hun intellectuele eigendomsrechten, waaronder copyright, op dergelijke inhoud niet ten onrechte worden gebruikt. Dit apparaat gebruikt WM-DRM-software om Beschermd inhoud ("WM-DRM-software") te kunnen afspelen. Als de bescherming van de WM-DRM-software in dit apparaat in gevaar is gebracht, kunnen eigenaars van Beschermd inhoud ("Eigenaars van beschermd inhoud") Microsoft verzoeken om het recht van de WM-DRM-software om nieuwe licenties op te halen voor het kopiëren, weergeven en/of afspelen van Beschermd inhoud, in te trekken. Het intrekken van dergelijke rechten heeft geen invloed op de mogelijkheid om niet-beschermd inhoud af te spelen met de WM-DRM-software. Er wordt een lijst met ingetrokken WM-DRM-software naar uw apparaat verzonden wanneer u een licentie voor Beschermd inhoud downloadt van het internet of vanaf een computer. Microsoft kan, in combinatie met een dergelijke licentie, ook lijsten met ingetrokken software downloaden naar uw apparaat uit naam van de Eigenaars van beschermd inhoud.

### Waarschuwing als het contactslot van de auto geen ACC-positie heeft

Zorg ervoor dat u de functie voor automatisch uitschakelen instelt (pagina 34).

Hiermee wordt het systeem na de ingestelde tijdsduur automatisch volledig uitgeschakeld. Zo voorkomt u dat de accu leeg raakt.

Als u de functie voor automatisch uitschakelen niet instelt, houdt u **OFF** ingedrukt totdat het scherm verdwijnt wanneer u het contactslot uitzet.

## Aan de slag

Discs die kunnen worden afgespeeld op dit systeem	6
Opmerkingen over Bluetooth	6
Het systeem opnieuw instellen	7
De DEMO-stand annuleren	7
De kaartafstandsbediening voorbereiden	8
De klok instellen	8
Het voorpaneel verwijderen	8
Het voorpaneel bevestigen	9

## Bedieningselementen en algemene handelingen

Hoofdeenheid	10
Kaartafstandsbediening RM-X305	12
Zoeken naar een track	14
Zoeken naar een track op naam	
— Quick-BrowZer	14
Zoeken naar een track door te luisteren naar een gedeelte van een track	
— ZAPPIN™	15

## Radio

Zenders opslaan en ontvangen	15
Automatisch opslaan — BTM	15
Handmatig opslaan	15
De opgeslagen zenders ontvangen	15
Automatisch afstemmen	15
Een zender in een lijst ontvangen	
— LIST	16
RDS	16
Overzicht	16
AF en TA instellen	16
PTY selecteren	17
CT instellen	17

## CD

Een disc afspelen	18
Schermitems	18
Herhaaldelijk en willekeurig afspelen	18

## USB-apparaten

Een USB-apparaat afspelen	19
Schermitems	19
Herhaaldelijk en willekeurig afspelen	20

## iPod

Een iPod afspelen	20
Schermitems	21
De weergavestand instellen	22
Herhaaldelijk en willekeurig afspelen	22
Een iPod rechtstreeks bedienen	
— Passagiersbediening	22

## Bluetooth (handsfree bellen en muziek streamen)

Voordat u de Bluetooth-functie gebruikt	23
Bluetooth-bewerkingen	23
Bluetooth-instellingen configureren	23
Externe microfoon XA-MC10	24
Koppelen	24
Een Bluetooth-apparaat zoeken vanaf dit systeem	24
Dit systeem zoeken vanaf een Bluetooth-apparaat	25
Informatie over Bluetooth-pictogrammen	26
Verbinding	26
Verbinding maken met een mobiele telefoon	26
Verbinding maken met een audioapparaat	27
Handsfree bellen	27
Bellen	27
Gesprekken ontvangen	28
Gespreksoverdracht	29
Een telefoonboek op een mobiele telefoon openen — Phonebook Access	29
Het telefoonboek gebruiken	30
Snelkeuzenummers gebruiken	31
Sprakkeuze activeren	31
Muziek streamen	31
Muziek van een audioapparaat beluisteren	31
Een audioapparaat bedienen met dit systeem	32
Overige instellingen	32
Bluetooth-instellingen initialiseren	32

## Overige functies

---

De geluidsinstellingen wijzigen . . . . .	33
De geluidskenmerken wijzigen. . . . .	33
De equalizercurve aanpassen — EQ3 Parametric Tune. . . . .	33
Instelitems aanpassen — SET. . . . .	34
Optionele apparaten gebruiken . . . . .	35
Randapparatuur voor audio. . . . .	35
CD-wisselaar. . . . .	35
Bedieningssatelliet RM-X4S . . . . .	36

## Aanvullende informatie

---

Voorzorgsmaatregelen. . . . .	37
Opmerkingen over discs . . . . .	37
Afspeelvolgorde van MP3-/WMA-/AAC- bestanden . . . . .	37
Informatie over iPod . . . . .	37
Informatie over de Bluetooth-functie . . . . .	38
Onderhoud . . . . .	39
Het systeem verwijderen . . . . .	40
Technische gegevens . . . . .	40
Problemen oplossen. . . . .	41
Foutmeldingen/berichten . . . . .	44

## Ondersteuningssite

Als u vragen hebt of de recentste ondersteuningsinformatie over dit product wilt hebben, gaat u naar de onderstaande website:

**<http://support.sony-europe.com/>**







Levert informatie over:

- Modellen en fabrikanten van compatibele digitale audiospelers
- Ondersteunde MP3-/WMA-/AAC-bestanden
- Modellen en fabrikanten van compatibele mobiele telefoons en veelgestelde vragen over de Bluetooth-functie

## Aan de slag

### Discs die kunnen worden afgespeeld op dit systeem

U kunt CD-DA's (ook met CD TEXT) en CD-R's/CD-RW's (MP3-/WMA-/AAC-bestanden (pagina 37)) afspelen.

Soorten discs	Label op de disc
CD-DA	 
MP3 WMA AAC	   

## Opmerkingen over Bluetooth

### Let op

IN GEEN GEVAL IS SONY AANSPRAKELIJK VOOR ENIGE INCIDENTELE OF INDIRECTE SCHADE, GEVOLGSCHADE OF ANDERE SCHADE, INCLUSIEF MAAR NIET BEPERKT TOT WINSTDERIVING, INKOMSTENVERLIES, GEGEVENSVERLIES, HET NIET KUNNEN GEBRUIKEN VAN HET PRODUCT OF BIJBEHORENDE APPARATUUR, UITVALTIJD EN DE TIJD VAN DE AANKOPER GERELATEERD AAN OF VOORTVLOEIEND UIT HET GEBRUIK VAN DIT PRODUCT, BIJBEHORENDE HARDWARE EN/OF SOFTWARE.

### BELANGRIJKE KENNISGEVING

#### Veilig en efficiënt gebruik

Wijzigingen of aanpassingen van dit systeem die niet nadrukkelijk zijn goedgekeurd door Sony, kunnen het gebruiksrecht van de gebruiker teniet doen.

Controleer voordat u dit product gebruikt de uitzonderingen, vanwege nationale vereisten of beperkingen, met betrekking tot het gebruik van Bluetooth-apparatuur.

### Autorijden

Controleer de wetgeving en de voorschriften met betrekking tot het gebruik van mobiele telefoons en handsfree apparaten in de gebieden waar u rijdt. Let altijd aandachtig op tijdens het autorijden en verlaat de weg en parkeer de auto voordat u belt of een gesprek ontvangt als de verkeersomstandigheden dit noodzakelijk maken.

### Verbinding maken met andere apparaten

Wanneer u verbinding maakt met andere apparaten, moet u eerst de bijbehorende gebruikershandleiding lezen voor gedetailleerde veiligheidsinstructies.

## Blootstelling aan radiofrequenties

RF-signalen beïnvloeden wellicht onjuist geïnstalleerde of onvoldoende afgeschermd elektronische systemen in auto's, zoals elektronische brandstofinjectiesystemen, elektronische anti-blokkeersystemen (anti-slip), elektronische snelheidsbeperingssystemen of airbagsystemen. Voor installatie van of onderhoud aan dit systeem kunt u het beste contact opnemen met de fabrikant van uw auto of een vertegenwoordiger van de fabrikant. Onjuiste installatie of onjuist onderhoud kan gevaarlijk zijn en kan eventuele garanties die van toepassing zijn op dit systeem, ongeldig maken. Raadpleeg de fabrikant van uw auto om te controleren of het gebruik van uw mobiele telefoon in de auto niet van invloed is op de elektronische systemen van de auto. Controleer regelmatig of alle onderdelen van het draadloze apparaat correct in de auto zijn gemonteerd en correct functioneren.

## Noodoproepen

Dit handsfree Bluetooth-systeem voor in de auto en het elektronische apparaat dat is aangesloten op het handsfree systeem, maken gebruik van zowel radiosignalen, mobiele telefoonnetwerken en vaste telefoonnetwerken als door de gebruiker geprogrammeerde functies, waardoor de verbinding niet in alle omstandigheden kan worden gegarandeerd.

Vertrouw daarom voor belangrijke communicatie (zoals medische noodgevallen) niet alleen op elektronische apparaten.

Houd er rekening mee dat als u wilt bellen of gesprekken wilt ontvangen, het handsfree apparaat en het elektronische apparaat dat is verbonden met het handsfree apparaat, moeten zijn ingeschakeld in een servicegebied met voldoende mobiele ontvangst.

Noodoproepen zijn wellicht niet mogelijk op alle mobiele telefoonnetwerken of wanneer bepaalde netwerkdiensten en/of telefoonfuncties worden gebruikt.

Controleer dit bij uw lokale serviceprovider.

## Het systeem opnieuw instellen

Voordat u het systeem voor het eerst gebruikt of na het vervangen van de accu of het wijzigen van de aansluitingen, moet u het systeem opnieuw instellen.

Maak het voorpaneel los (pagina 8) en druk met een puntig voorwerp, zoals een balpen, op de RESET toets (pagina 10).

### Opmerking

*Als u op de RESET toets drukt, worden de klokinstelling en bepaalde opgeslagen gegevens gewist.*

## De DEMO-stand annuleren

U kunt het demonstratiescherm annuleren dat wordt weergegeven tijdens het uitschakelen.

- 1 Houd de selectietoets ingedrukt.**  
Het installatievenster wordt weergegeven.
- 2 Draai de regelknop tot "Demo" wordt weergegeven en druk op de selectietoets.**
- 3 Draai de regelknop om "off" te selecteren en druk op de selectietoets.**  
Het instellen is voltooid.
- 4 Druk op ↵ (BACK).**  
Het scherm keert terug naar de normale weergave-/ontvangststand.

## De kaartafstandsbediening voorbereiden

Verwijder het beschermende laagje.

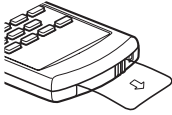

### Tip

Zie pagina 39 voor meer informatie over het vervangen van de batterij.

## De klok instellen

De digitale klok werkt met het 24-uurs systeem.

- 1 Houd de selectietoets ingedrukt.**  
Het installatievenster wordt weergegeven.
- 2 Draai de regelknop tot "Clock Adjust" wordt weergegeven.**
- 3 Druk op de selectietoets.**
- 4 Draai de regelknop om de uren in te stellen en druk op de selectietoets.**
- 5 Draai de regelknop om de minuten in te stellen en druk op de selectietoets.**  
Als u de digitale aanduiding wilt verplaatsen, drukt u op (SEEK) +/-.  
Het instellen is voltooid en de klok begint te lopen.

### Tip

U kunt de klok automatisch instellen met de RDS-functie (pagina 17).

## Het voorpaneel verwijderen

U kunt het voorpaneel van het systeem verwijderen om diefstal te voorkomen.

### Waarschuwingstoon

Wanneer u het contact in de stand OFF zet zonder het voorpaneel te verwijderen, hoort u gedurende enkele seconden de waarschuwingstoon.

U hoort de waarschuwingstoon alleen als de ingebouwde versterker wordt gebruikt.

- 1 Druk op (OFF).**  
Het systeem wordt uitgeschakeld.
- 2 Druk op (OPEN).**  
Het voorpaneel wordt omlaag geklapt.
- 3 Schuif het voorpaneel naar rechts en trek de linkerzijde van het voorpaneel voorzichtig naar u toe.**

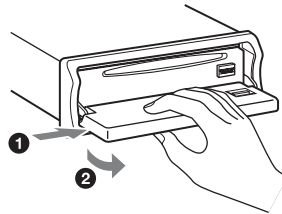

### Opmerkingen

- Laat het voorpaneel niet vallen en druk niet te hard op het voorpaneel en het display.
- Stel het voorpaneel niet bloot aan hitte/hoge temperaturen of vocht. Laat het voorpaneel niet achter in een geparkeerde auto of op het dashboard/de hoedenplank.
- Verwijder het voorpaneel niet terwijl het USB-apparaat wordt afgespeeld, anders kunnen de USB-gegevens worden beschadigd.



---

## Het voorpaneel bevestigen

Plaats opening **(A)** van het voorpaneel op pin **(B)** van het systeem en druk de linkerzijde voorzichtig naar binnen.

Druk op **(SOURCE)** op het systeem (of plaats een disc) om het systeem te activeren.

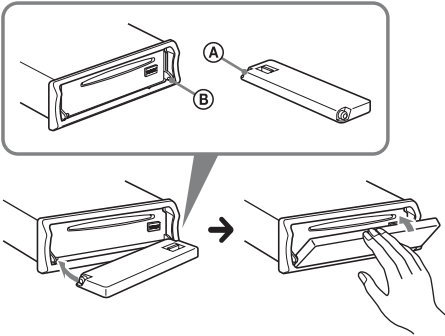

### **Opmerking**

*Plaats niets op de binnenkant van het voorpaneel.*

## Hoofdeenheid

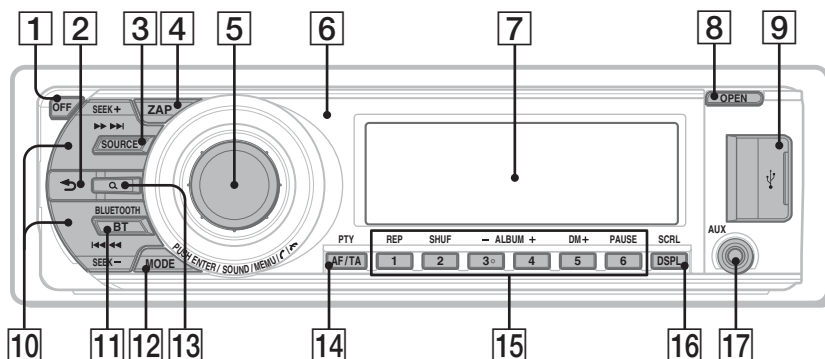

## Voorpaneel verwijderd

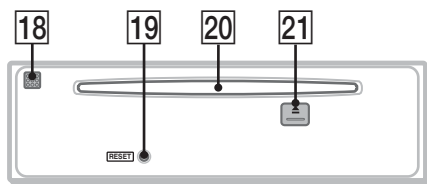

In dit gedeelte vindt u informatie over de locatie van bedieningselementen en instructies voor algemene handelingen. Bekijk de betreffende pagina's voor meer informatie. De overeenkomstige toetsen op de kaartafstandsbediening bedienen dezelfde functies als die op het systeem.

- 1 OFF toets** pagina 28  
Uitschakelen; de bron stoppen.  
**Bluetooth-telefoon:**  
Een gesprek beëindigen of weigeren.
- 2 (BACK) toets** pagina 14, 23, 33, 34  
Terugkeren naar het vorige scherm.
- 3 SOURCE toets**  
Inschakelen; de bron wijzigen (radio/CD/USB/AUX/Bluetooth-audio/Bluetooth-telefoon)\*<sup>1</sup>.
- 4 ZAP toets** pagina 15  
De ZAPPIN™-stand openen.
- 5 Regelknop/selectie/ (handsfree)/ (gesprek beëindigen) toets**  
Volume aanpassen (draaien); instelitems selecteren (indrukken en draaien).  
**Bluetooth-telefoon:**  
Het menu CALL openen; een gesprek ontvangen/beëindigen.
- 6 Ontvanger voor de kaartafstandsbediening**
- 7 Display**
- 8 OPEN toets** pagina 8

- 9** **USB-aansluiting** pagina 19  
Kan worden aangesloten op het USB-apparaat.
- 10** **SEEK +/- toetsen**  
**CD/USB:**  
Tracks overslaan (indrukken); tracks blijven overslaan (indrukken, vervolgens binnen 1 seconde nogmaals indrukken en vasthouden); een track snel terug-/vooruitspoelen (ingedrukt houden).  
**Radio:**  
Automatisch afstemmen op zenders (indrukken); handmatig zoeken naar zenders (ingedrukt houden).  
**Bluetooth-audioapparaat**\*<sup>2</sup>:  
Tracks overslaan (indrukken); een track terug-/vooruitspoelen (ingedrukt houden).
- 11** **BT (BLUETOOTH) toets** pagina 23, 24, 26, 27, 32  
Het menu Bluetooth Settings openen.
- 12** **MODE toets** pagina 15, 21, 22, 29  
Indrukken: de radioband selecteren (FM/MW/LW)/de weergavestand voor de iPod selecteren.  
Ingedrukt houden: passagiersbediening inschakelen/annuleren.
- 13** **Q (LIST/BROWSE) toets** pagina 14, 16, 29, 30  
De lijst openen (radio); de Quick-BrowZer-stand openen (CD/USB).  
**Bluetooth-telefoon**\*<sup>3</sup>:  
Het menu Phonebook Access openen.
- 14** **AF (alternatieve frequenties)/TA (verkeersinformatie)/PTY (programmatype) toets** pagina 16, 17  
AF en TA instellen (indrukken); PTY selecteren (ingedrukt houden) in RDS.
- 15** **Cijfertoetsen**  
**CD/USB:**  
**1**: **REP** pagina 18, 20, 22  
**2**: **SHUF** pagina 18, 20, 22  
**3**/**4**: **ALBUM +/-** pagina 22  
Albums overslaan (indrukken); albums blijven overslaan (ingedrukt houden).  
**5**: **DM+**  
Digitaal gecomprimeerd geluid, zoals MP3, verbeteren.  
Als u de DM+-functie wilt activeren, stelt u "on" in. Stel "off" in om de functie te annuleren.

- 6**: **PAUSE**  
Afspelen onderbreken. Druk nogmaals op de toets om te annuleren.

**Radio:**

De opgeslagen zenders ontvangen (indrukken); zenders opslaan (ingedrukt houden).

**Bluetooth-audioapparaat**\*<sup>2</sup>:

- 1**: **REP** pagina 32  
**2**: **SHUF** pagina 32  
**3**/**4**: **ALBUM +/-** pagina 32  
**6**: **PAUSE**

Afspelen onderbreken. Druk nogmaals op de toets om te annuleren.

**Bluetooth-telefoon:**

Opgeslagen nummers bellen.

- 16** **DSPL (scherm)/SCRL (rollen) toets** pagina 18, 19, 21  
Schermitems wijzigen (indrukken); het schermitem rollen (ingedrukt houden).
- 17** **AUX-ingang** pagina 35  
Een draagbaar audioapparaat aansluiten.
- 18** **Ingebouwde microfoon**  
**Opmerking**  
*Dek de microfoon niet af. De handsfree functie werkt dan mogelijk niet correct.*
- 19** **RESET toets** pagina 7
- 20** **Discsleuf**  
De disc plaatsn.
- 21** **▲ (uitwerpen) toets**  
De disc uitwerpen.

\*1 In het geval dat een CD-wisselaar wordt aangesloten: wanneer er op **(SOURCE)** wordt gedrukt, worden "CD" en het apparaatnummer weergegeven op het scherm. Als er op **(MODE)** wordt gedrukt, kunt u bovendien de wisselaar wijzigen.

\*2 Als een Bluetooth-audioapparaat is aangesloten (moet het Bluetooth-profiel AVRCP ondersteunen). Afhankelijk van het apparaat, zijn bepaalde functies wellicht niet beschikbaar.

\*3 Ondersteunt PBAP, alleen handsfree verbinding.

## Kaartafstandsbediening RM-X305

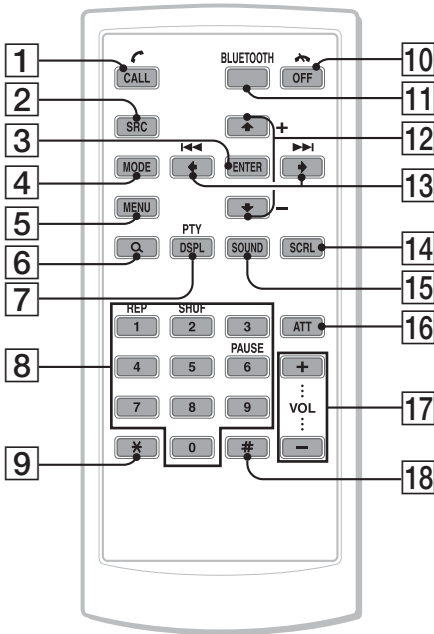

Sommige van de volgende toetsen op de kaartafstandsbediening hebben andere functies of wijken af van het systeem. Verwijder het beschermende laagje vóór gebruik (pagina 8).

- 1 **CALL/☎ (handsfree) toets** pagina 27  
**Bluetooth-telefoon:**  
Het menu CALL openen; een gesprek ontvangen.
- 2 **SOURCE toets**  
Inschakelen; de bron wijzigen (radio/CD/USB/AUX/Bluetooth-audio/Bluetooth-telefoon)\*.
- 3 **ENTER toets**  
Een instelling toepassen.
- 4 **MODE toets**  
Indrukken: de radioband selecteren (FM/MW/LW)/de weergavestand voor de iPod selecteren.  
Ingedrukt houden: passagiersbediening inschakelen/annuleren.
- 5 **MENU toets**  
Het menu openen.
- 6 **Q (LIST/BROWSE) toets**  
De lijst openen (radio); de Quick-BrowZer-stand openen (CD/USB).  
**Bluetooth-telefoon:**  
Het menu Phonebook Access openen.
- 7 **DSPL (scherm)/PTY (programmatype) toets** pagina 17  
Schermitems wijzigen; PTY in RDS selecteren.
- 8 **Cijfertoetsen** pagina 25, 28  
Cijfers invoeren (telefoonnummer, toegangscode, enzovoort).  
Toetsen 1 tot en met 6 hebben dezelfde functies als de cijfertoetsen op het systeem.
- 9 **\* toets** pagina 28
- 10 **OFF/📵 (gesprek beëindigen) toets** pagina 28  
Uitschakelen; de bron stoppen; een gesprek beëindigen of weigeren.
- 11 **BLUETOOTH toets**  
Het menu Bluetooth Settings openen.
- 12 **↑ (+)/↓ (-) toetsen**  
CD/USB/Bluetooth-audio bedienen, dezelfde functie als ③/④ (ALBUM -/+ ) op het systeem.  
Instellingen, geluidsinstellingen, enzovoort kunnen worden geregeld met ↑ ↓.

- 13** **◀ (◀◀)/▶ (▶▶) toetsen**  
CD/radio/USB/Bluetooth-audio bedienen, dezelfde functie als (SEEK) -/+ op het systeem.  
Instellingen, geluidinstellingen, enzovoort kunnen worden geregeld met ◀ ▶.
- 14** **SCRL (rollen) toets**  
Het schermitem rollen.
- 15** **SOUND toets**  
Een geluidinstelling opgeven.
- 16** **ATT (dempen) toets**  
Het geluid dempen. Druk nogmaals op de toets om te annuleren.
- 17** **VOL (volume) +/- toetsen**  
Het volume aanpassen.
- 18** **# toets pagina 28**

*\* In het geval dat een CD-wisselaar wordt aangesloten: wanneer er op (SOURCE) wordt gedrukt, worden "CD" en het apparaatnummer weergegeven op het scherm. Als er op (MODE) wordt gedrukt, kunt u bovendien de wisselaar wijzigen.*

**Opmerking**

*Als het systeem wordt uitgeschakeld en het scherm verdwijnt, kan het systeem niet worden bediend met de kaartafstandsbediening, tenzij op (SOURCE) op het systeem wordt gedrukt of er een disc wordt geplaatst om het systeem eerst te activeren.*

## Zoeken naar een track

### Zoeken naar een track op naam — Quick-BrowZer

U kunt gemakkelijk op categorie zoeken naar een track op een CD of USB-apparaat.

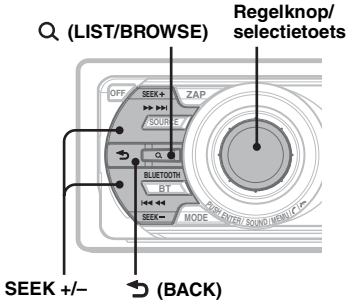

- 1 Druk op Q (LIST/BROWSE).**  
De Quick-BrowZer-stand op het systeem wordt geactiveerd en er wordt een lijst met zoekcategorieën weergegeven.
- 2 Draai de regelknop om de gewenste zoekcategorie te selecteren en druk op de regelknop om te bevestigen.**
- 3 Herhaal stap 2 tot de gewenste track wordt geselecteerd.**  
Het afspelen wordt gestart.

#### Terugkeren naar het vorige scherm

Druk op **(BACK)**.

#### De Quick-BrowZer-stand sluiten

Druk op **Q (LIST/BROWSE)**.

#### Opmerking

Wanneer u de Quick-BrowZer-stand activeert, wordt de instelling voor herhaaldelijk/willekeurig afspelen geannuleerd.

### Zoeken door items over te slaan — Jump-stand

Wanneer er veel items in een categorie staan, kunt u het gewenste item snel zoeken.

- 1 Druk op (SEEK) + in de Quick-BrowZer-stand.**  
Het volgende scherm wordt weergegeven.

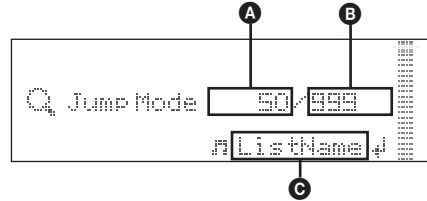

- A** Huidig itemnummer
- B** Totaalaantal items in de huidige laag
- C** Itemnaam

De itemnaam wordt weergegeven.

- 2 Draai de regelknop om het gewenste item, of een item in de buurt van het gewenste item, te selecteren.**  
Er worden gedeeltes in stappen van 10 % van het totaal aantal items overgeslagen.
- 3 Druk op de selectietoets.**  
Het scherm keert terug naar de Quick-BrowZer-stand en het geselecteerde item wordt weergegeven.
- 4 Draai de regelknop om het gewenste item te selecteren en druk op de regelknop.**  
Het afspelen wordt gestart als het geselecteerde item een track is.

#### De Jump-stand annuleren

Druk op **(BACK)** of **(SEEK) -**.

## Zoeken naar een track door te luisteren naar een gedeelte van een track — ZAPPIN™

U kunt zoeken naar een track die u wilt beluisteren door korte gedeeltes van tracks op een CD of USB-apparaat op volgorde af te spelen.

De ZAPPIN-stand is geschikt voor het zoeken naar een track in de standen voor willekeurige volgorde of willekeurige volgorde herhalen.

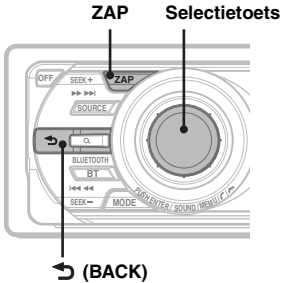

- 1 Druk op (ZAP) tijdens het afspelen.**  
Het afspelen wordt gestart vanaf een gedeelte van de volgende track.  
Het gedeelte wordt een bepaalde tijd afgespeeld, waarna u een klik hoort en het volgende gedeelte wordt gestart.

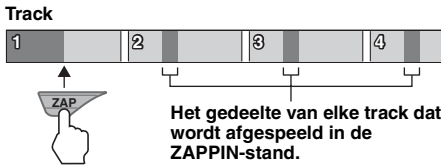

- 2 Druk op de selectietoets of (ZAP) wanneer een track wordt afgespeeld waarnaar u wilt luisteren.**  
De track die u selecteert, wordt in normale weergavestand vanaf het begin afgespeeld. Herhaal stap 1 en 2 om nogmaals naar een track te zoeken in de ZAPPIN-stand.

### Tips

- U kunt een afspeeltijd selecteren van ongeveer 6 seconden/9 seconden/30 seconden (pagina 35). U kunt het gedeelte van de track dat wordt afgespeeld, niet selecteren.
- Druk op (SEEK) +/- of (3)/(4) (ALBUM +/-) in de ZAPPIN-stand om een track of album over te slaan.
- Als u op (BACK) drukt, bevestigt u ook de track om af te spelen.

## Radio

### Zenders opslaan en ontvangen

#### Let op

Als u afstemt op zenders tijdens het rijden, moet u de BTM-functie (geheugen voor beste afstemming) gebruiken om ongelukken te vermijden.

### Automatisch opslaan — BTM

- 1 Druk herhaaldelijk op (SOURCE) tot "TUNER" wordt weergegeven.**  
Druk herhaaldelijk op (MODE) om de band te wijzigen. U kunt FM1, FM2, FM3, MW of LW selecteren.
- 2 Houd de selectietoets ingedrukt.**  
Het installatievenster wordt weergegeven.
- 3 Draai de regelknop tot "BTM" wordt weergegeven en druk op de selectietoets.**  
Het systeem slaat de zenders in de volgorde van frequentie op onder de cijfertoetsen. Er klinkt een pieptoon wanneer de instelling is opgeslagen.

### Handmatig opslaan

- 1 Als u de zender ontvangt die u wilt opslaan, houdt u een cijfertoets (1 tot en met 6) ingedrukt tot "MEM" wordt weergegeven.**

#### Opmerking

Als u een andere zender opslaat onder dezelfde cijfertoets, wordt de eerder opgeslagen zender vervangen.

#### Tip

Als een RDS-zender wordt opgeslagen, wordt de AF-TA-instelling ook opgeslagen (pagina 16).

### De opgeslagen zenders ontvangen

- 1 Selecteer de band en druk vervolgens op een cijfertoets (1 tot en met 6).**

### Automatisch afstemmen

- 1 Selecteer de band en druk op (SEEK) +/- om de zender te zoeken.**  
Het zoeken stopt zodra een zender wordt ontvangen. Herhaal deze procedure tot de gewenste zender wordt ontvangen.

vervolg op volgende pagina →

### Tip

Als u de frequentie kent van de zender die u wilt beluisteren, houdt u (SEEK) +/- ingedrukt tot de frequentie ongeveer is bereikt en drukt u vervolgens herhaaldelijk op (SEEK) +/- om nauwkeurig af te stemmen op de gewenste frequentie (handmatig afstemmen).

## Een zender in een lijst ontvangen — LIST

U kunt de frequentie in een lijst opnemen.

### 1 Selecteer de band en druk op Q (LIST).

De lijst met voorkeurzenders wordt weergegeven.

### 2 Draai de regelknop tot de gewenste zender wordt weergegeven.

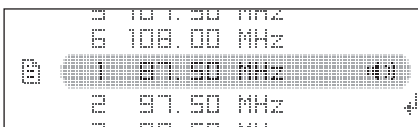

### 3 Druk op de selectietoets om de zender te ontvangen.

Het scherm keert terug naar de normale ontvangststand.

## RDS

### Overzicht

FM-zenders met de RDS-dienst (radiogegevenssysteem) sturen onhoorbare digitale informatie mee met het gewone radioprogrammasignaal.

### Schermitems

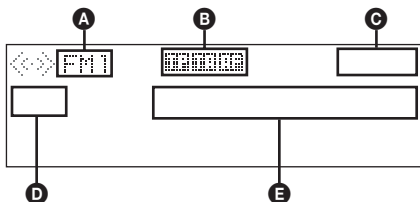

- A** Radioband, functie
- B** TP/TA/AF\*1
- C** Klok
- D** Voorinstelnummer
- E** Frequentie\*2 (programmaservicenaam), RDS-gegevens

\*1 Als Information is ingesteld op "on":

- "TP" gaat branden als "TP" wordt ontvangen.
- "TA"/"AF" gaat branden als "TA/AF" is ingeschakeld.

\*2 Als u de RDS-zender ontvangt, wordt "RDS" links van de frequentieaanduiding weergegeven.

### RDS-diensten

Dit systeem biedt automatisch RDS-diensten op de volgende manier:

#### AF (alternatieve frequenties)

Hiermee wordt de zender met het sterkste signaal in een netwerk geselecteerd en wordt opnieuw op deze zender afgestemd. Als u deze functie gebruikt, kunt u onafgebroken naar hetzelfde programma luisteren tijdens een lange rit zonder dat u steeds handmatig op dezelfde zender hoeft af te stemmen.

#### TA (verkeersinformatie)/

#### TP (verkeersprogramma)

Hiermee ontvangt u de huidige verkeersinformatie-/programma's. De huidige bron wordt onderbroken door eventuele verkeersinformatie-/programma's.

#### PTY (programmatypen)

Hiermee geeft u het ontvangen programmatype weer. Hiermee zoekt u ook naar het geselecteerde programmatype.

#### CT (kloktijd)

Met de CT-gegevens van de RDS-uitzending wordt de klok ingesteld.

#### Opmerkingen

- In bepaalde landen/regio's zijn wellicht niet alle RDS-functies beschikbaar.
- RDS functioneert wellicht niet als het ontvangstsignaal zwak is of als de zender waarop u hebt afgestemd, geen RDS-gegevens verzendt.

### AF en TA instellen

#### 1 Druk herhaaldelijk op (AF/TA) tot de gewenste instelling wordt weergegeven.

Selecteer	Actie
AF on	AF inschakelen en TA uitschakelen.
TA on	TA inschakelen en AF uitschakelen.
AF/TA on	AF en TA inschakelen.
AF/TA off	AF en TA uitschakelen.



## RDS-zenders met de AF- en TA-instelling opslaan

U kunt RDS-zenders vooraf instellen met de AF-/TA-instelling. Als u de BTM-functie gebruikt, worden alleen RDS-zenders met dezelfde AF-/TA-instelling opgeslagen. Als u handmatig vooraf instelt, kunt u zowel RDS- als niet-RDS-zenders instellen met de bijbehorende AF-/TA-instelling.

- 1 Stel AF/TA in en sla de zender vervolgens met BTM of handmatig op.

## Noodberichten ontvangen

Als AF of TA is ingeschakeld, wordt de geselecteerde bron automatisch onderbroken door de noodberichten.

### Tip

*Als u het volume aanpast tijdens een verkeersbericht, wordt dat volume opgeslagen in het geheugen voor volgende verkeersberichten, onafhankelijk van het normale volume.*

## Een regionaal programma beluisteren — Regional

Als de AF-functie is ingeschakeld: met de fabrieksinstelling van het systeem wordt ontvangst tot een bepaalde regio beperkt, zodat er niet automatisch wordt overgeschakeld naar een andere regionale zender met een sterkere frequentie.

Wanneer u het ontvangstgebied van het regionale programma verlaat, stelt u tijdens FM-ontvangst "Regional off" in bij de instellingen (pagina 35).

### Opmerking

*Deze functie werkt niet in het Verenigd Koninkrijk en bepaalde andere gebieden.*

## Local Link-functie (alleen voor het Verenigd Koninkrijk)

Met deze functie kunt u andere lokale zenders in het gebied selecteren, ook als deze niet zijn opgeslagen onder de cijfertoetsen.

- 1 Druk tijdens FM-ontvangst op een cijfertoets (1 tot en met 6) waaronder een lokale zender is opgeslagen.
- 2 Druk binnen 5 seconden nogmaals op de cijfertoets van de lokale zender. Herhaal dit tot de lokale zender wordt ontvangen.

## PTY selecteren

- 1 Houd **AF/TA** (PTY) ingedrukt tijdens FM-ontvangst.

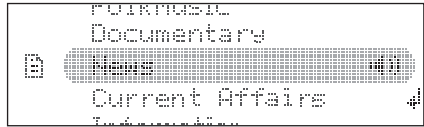

De naam van het huidige programmatype verschijnt als de zender PTY-gegevens uitzendt.

- 2 Draai de regelknop tot het gewenste programmatype wordt weergegeven.

- 3 Druk op de selectietoets.

Het systeem begint te zoeken naar een zender die het geselecteerde programmatype uitzendt.

## Programmatypen

**News** (Nieuws), **Current Affairs** (Actualiteiten), **Information** (Informatie), **Sport** (Sport), **Education** (Educatieve programma's), **Drama** (Toneel), **Cultures** (Cultuur), **Science** (Wetenschap), **Varied Speech** (Diversen), **Pop Music** (Populaire muziek), **Rock Music** (Rock-muziek), **Easy Listening** (Easy Listening), **Light Classics M** (Licht klassiek), **Serious Classics** (Klassiek), **Other Music** (Ander type muziek), **Weather & Metr** (Weerberichten), **Finance** (Financiën), **Children's Progs** (Kinderprogramma's), **Social Affairs** (Sociale zaken), **Religion** (Religie), **Phone In** (Phone In), **Travel & Touring** (Reizen), **Leisure & Hobby** (Ontspanning), **Jazz Music** (Jazz-muziek), **Country Music** (Country-muziek), **National Music** (Nationale muziek), **Oldies Music** (Oldies), **Folk Music** (Folk-muziek), **Documentary** (Documentaires)

### Opmerking

*U kunt deze functie niet gebruiken in bepaalde landen/regio's waar geen PTY-gegevens beschikbaar zijn.*

## CT instellen

- 1 Stel "CT on" in bij de instellingen (pagina 34).

### Opmerkingen

- Het is mogelijk dat de CT-functie niet werkt, ook al wordt er wel een RDS-zender ontvangen.
- Er kan een verschil zijn tussen de tijd van de CT-functie en de werkelijke tijd.

## Een disc afspelen

- 1 Druk op **(OPEN)**.
- 2 Plaats de disc (met het label naar boven).
- 3 Sluit het voorpaneel.  
Het afspelen wordt automatisch gestart.

### De disc uitwerpen

- 1 Druk op **(OPEN)**.
- 2 Druk op **▲**.  
De disc wordt uitgeworpen.
- 3 Sluit het voorpaneel.

### Schermitems

Als u de schermitems wilt wijzigen, drukt u op **(DSPL)**.

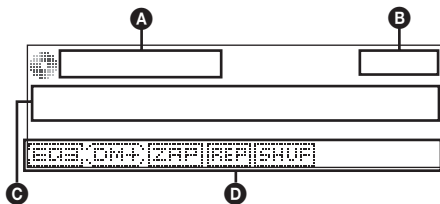

- A** Bron
- B** Klok
- C** Tracknaam\*, artiestennaam\*, disc-/albumnaam\*
- D** EQ3 Parametric Preset/DM+ Advanced/ZAPPIN/Repeat/Shuffle

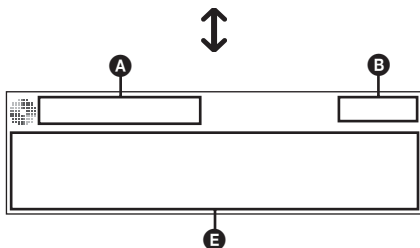

- A** Bron
- B** Klok
- E** Artiestennaam\*, disc-/albumnaam\*, tracknaam\*, disc-/albumnummer, tracknummer, verstreken speelduur

\* De informatie over een CD TEXT, MP3/WMA/AAC wordt weergegeven.

#### Tip

De weergegeven items zijn afhankelijk van het discstype, de opname-indeling en de instellingen.

## Herhaaldelijk en willekeurig afspelen

- 1 Druk tijdens het afspelen herhaaldelijk op **① (REP)** of **② (SHUF)** tot de gewenste instelling wordt weergegeven.

Selecteer	Actie
Repeat Track	Track herhaaldelijk afspelen.
Repeat Album*	Album herhaaldelijk afspelen.
Shuffle Album*	Album in willekeurige volgorde afspelen.
Shuffle Disc	Disc in willekeurige volgorde afspelen.

\* Bij het afspelen van een MP3-/WMA-/AAC-bestand.

Als u wilt terugkeren naar de normale weergavestand, selecteert u "Repeat off" of "Shuffle off".

## USB-apparaten

Ga naar de ondersteuningsite voor meer informatie over de compatibiliteit van het USB-apparaat.

### Ondersteuningsite

<http://support.sony-europe.com/>

- USB-apparaten van het type MSC (Mass Storage Class; massaopslag) en MTP (Media Transfer Protocol; protocol voor mediaoverdracht) die voldoen aan de USB-norm, kunnen worden gebruikt.
- De bijbehorende codecs zijn MP3 (.mp3), WMA (.wma) en AAC (.m4a).
- U kunt het beste een reservekopie van de gegevens op een USB-apparaat maken.

### Opmerking

Sluit het USB-apparaat aan nadat u de motor hebt gestart.

Afhankelijk van het USB-apparaat kan storing of schade ontstaan wanneer het apparaat wordt aangesloten voordat de motor wordt gestart.

## Een USB-apparaat afspelen

### 1 Verschuif de klep van de USB-aansluiting.

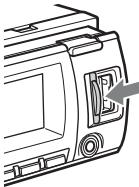

### 2 Sluit het USB-apparaat aan op de USB-aansluiting.

Wanneer u een kabel gebruikt, moet u de kabel gebruiken die bij het USB-apparaat is geleverd voor de aansluiting.

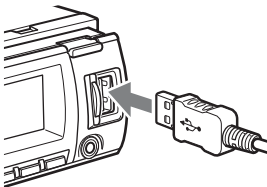

Het afspelen wordt gestart.

Als er al een USB-apparaat is aangesloten, kunt u het afspelen starten door herhaaldelijk op **(SOURCE)** te drukken tot "USB" wordt weergegeven.

Druk op **(OFF)** om het afspelen te stoppen.

## Het USB-apparaat verwijderen

1 Stop het afspelen van het USB-apparaat.

2 Verwijder het USB-apparaat.

Als u het USB-apparaat verwijdert terwijl het wordt afgespeeld, kunnen de gegevens op het USB-apparaat worden beschadigd.

### Opmerkingen

- Gebruik geen USB-apparaten die zo groot of zwaar zijn dat ze kunnen vallen als ze worden blootgesteld aan trillingen of een losse aansluiting kunnen veroorzaken.
- Verwijder het voorpaneel niet terwijl het USB-apparaat wordt afgespeeld, anders kunnen de USB-gegevens worden beschadigd.
- Dit systeem kan geen USB-apparaten via een USB-hub herkennen.
- Als het USB-apparaat wordt losgekoppeld tijdens het afspelen, wordt "No Device" op het scherm van het systeem weergegeven.

## Schermitems

Als u de schermitems wilt wijzigen, drukt u op **(DSPL)**.

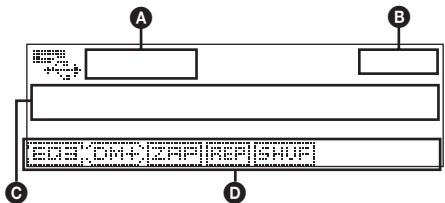

- (A)** Bron
- (B)** Klok
- (C)** Tracknaam, artiestennaam, albumnaam
- (D)** EQ3 Parametric Preset/DM+ Advanced/ZAPPIN/Repeat/Shuffle

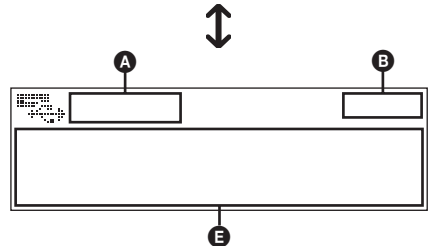

vervolg op volgende pagina →

- A** Bron
- B** Klok
- E** Artiestennaam, albumnaam, tracknaam, albumnummer, tracknummer, verstreken speelduur

### Opmerkingen

- De weergegeven items zijn afhankelijk van het USB-apparaat, de opname-indeling en de instellingen.
- Het maximum aantal gegevens dat kan worden weergegeven, is als volgt.
  - mappen (albums): 128
  - bestanden (tracks) per map: 512
- Laat een USB-apparaat niet in een geparkeerde auto achter, omdat dit een storing tot gevolg kan hebben.
- Het kan enige tijd duren voordat het afspelen wordt gestart, afhankelijk van het aantal opgenomen gegevens.
- DRM-bestanden (beheer van digitale rechten) kunnen mogelijk niet worden afgespeeld.
- Als u een MP3-/WMA-/AAC-bestand met VBR (variabele bitsnelheid) afspelt of snel vooruit-/terugspoelt, wordt de verstreken speelduur wellicht niet nauwkeurig weergegeven.
- Het afspelen van de volgende MP3-/WMA-/AAC-bestanden wordt niet ondersteund.
  - compressie zonder gegevensverlies (lossless)
  - auteursrechtelijk beveiligd

## Herhaaldelijk en willekeurig afspelen

- 1 Druk tijdens het afspelen herhaaldelijk op **①** (REP) of **②** (SHUF) tot de gewenste instelling wordt weergegeven.**

Selecteer	Actie
<b>Repeat Track</b>	Track herhaaldelijk afspelen.
<b>Repeat Album</b>	Album herhaaldelijk afspelen.
<b>Shuffle Album</b>	Album in willekeurige volgorde afspelen.
<b>Shuffle Device</b>	Apparaat in willekeurige volgorde afspelen.

Na 3 seconden is de instelling voltooid.

Als u wilt terugkeren naar de normale weergavestand, selecteert u "Repeat off" of "Shuffle off".

## iPod

Zie "Informatie over iPod" op pagina 37 of ga naar de ondersteuningssite voor meer informatie over de compatibiliteit van de iPod.

In deze gebruiksaanwijzing wordt "iPod" gebruikt als algemene verwijzing naar de iPod-functies van de iPod en iPhone, tenzij anders aangegeven in de tekst of afbeeldingen.

### Ondersteuningssite

<http://support.sony-europe.com/>

## Een iPod afspelen

Zet het volume van het systeem zachter voordat u de iPod aansluit.

- 1 Verschuif de klep van de USB-aansluiting.**



- 2 Sluit de iPod met de USB-kabel aan op de USB-aansluiting via de dockconnector.**

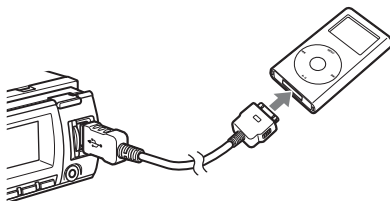

De iPod wordt automatisch ingeschakeld en het scherm van de iPod ziet er als volgt uit.\*

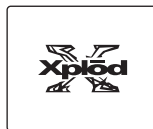

### Tip

We raden de RC-100IP USB-kabel aan (niet bijgeleverd) om de dockconnector aan te sluiten.

De tracks op de iPod worden automatisch afgespeeld vanaf het punt dat het laatst is afgespeeld.

Als er al een iPod is aangesloten, kunt u het afspelen stoppen door herhaaldelijk op (SOURCE) te drukken tot "USB" of "iPod" wordt weergegeven.

\* Als de iPod de vorige keer is afgespeeld in de passagiersbediening, wordt dit scherm niet weergegeven.

### 3 Druk op (MODE) om de weergavestand te selecteren.

De stand wordt als volgt gewijzigd:

**Resuming Mode → Album Mode → Track Mode → Podcast Mode\* → Genre Mode → Playlist Mode → Artist Mode**

\* Wordt mogelijk niet weergegeven, afhankelijk van de iPod-instelling.

### 4 Pas het volume aan.

Druk op (OFF) om het afspelen te stoppen.

## De iPod verwijderen

1 Stop het afspelen van de iPod.

2 Verwijder de iPod.

#### Waarschuwing voor iPhone

Als u een iPhone via USB aansluit, wordt het telefoonvolume geregeld op de iPhone zelf. Om plotselinge harde geluiden na een gesprek te voorkomen, moet u het volume op het systeem niet verhogen tijdens een telefoongesprek.

#### Opmerkingen

- Verwijder het voorpaneel niet terwijl de iPod wordt afgespeeld, anders kunnen de gegevens worden beschadigd.
- Dit systeem kan geen iPod via een USB-hub herkennen.

#### Tips

- Wanneer de contactsleutel in de ACC-positie is gezet en het systeem is ingeschakeld, wordt de iPod opgeladen.
- Als de iPod wordt losgekoppeld tijdens het afspelen, wordt "NO Device" op het scherm van het systeem weergegeven.

## Hervattingsstand

Als de iPod is aangesloten op de dockconnector, wordt de stand van dit systeem gewijzigd in de hervattingsstand en wordt het afspelen gestart in de stand die is ingesteld met de iPod.

In de hervattingsstand werken de volgende toetsen niet.

- (1) (REP)
- (2) (SHUF)

## Schermitems

Als u de schermitems wilt wijzigen, drukt u op (DSPL).

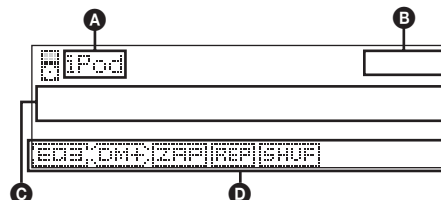

- A** Bronaanduiding (iPod)
- B** Klok
- C** Tracknaam, artiestennaam, albumnaam
- D** EQ3 Parametric Preset/DM+ Advanced/ZAPPIN\*/Repeat\*/Shuffle\*

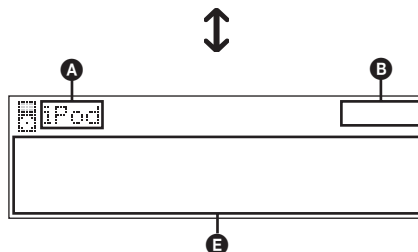

- A** Bronaanduiding (iPod)
- B** Klok
- E** Artiestennaam, albumnaam, tracknaam, tracknummer\*, totaal aantal tracks\*, verstreken speelduur\*

\* Verborgen tijdens passagiersbediening.

#### Tip

Als album/podcast/genre/artiest/afspeellijst wordt gewijzigd, wordt het itemnummer tijdelijk weergegeven.

#### Opmerking

Het is mogelijk dat sommige letters die zijn opgeslagen in de iPod niet juist worden weergegeven.

## De weergavestand instellen

- Druk tijdens het afspelen op (MODE).**  
De stand wordt als volgt gewijzigd:  
**Album Mode** → **Track Mode** →  
**Podcast Mode\*** → **Genre Mode** →  
**Playlist Mode** → **Artist Mode**

\* Wordt mogelijk niet weergegeven, afhankelijk van de iPod-instelling.

## Albums, podcasts, genres, afspeellijsten en artiesten overslaan

Actie	Toets
Overslaan	(3)/(4) (ALBUM -/+) [één keer drukken voor elk item]
Blijven overslaan	(3)/(4) (ALBUM -/+) [ingedrukt houden tot gewenst punt]

## Herhaaldelijk en willekeurig afspelen

- Druk tijdens het afspelen herhaaldelijk op (1) (REP) of (2) (SHUF) tot de gewenste instelling wordt weergegeven.**

Selecteer	Actie
<b>Repeat Track</b>	Track herhaaldelijk afspelen.
<b>Repeat Album</b>	Album herhaaldelijk afspelen.
<b>Repeat Podcast</b>	Podcast herhaaldelijk afspelen.
<b>Repeat Artist</b>	Artiest herhaaldelijk afspelen.
<b>Repeat Playlist</b>	Afspeellijst herhaaldelijk afspelen.
<b>Repeat Genre</b>	Genre herhaaldelijk afspelen.
<b>Shuffle Album</b>	Album in willekeurige volgorde afspelen.
<b>Shuffle Podcast</b>	Podcast in willekeurige volgorde afspelen.
<b>Shuffle Artist</b>	Artiest in willekeurige volgorde afspelen.
<b>Shuffle Playlist</b>	Afspeellijst in willekeurige volgorde afspelen.

<b>Shuffle Genre</b>	Genre in willekeurige volgorde afspelen.
<b>Shuffle Device</b>	Apparaat in willekeurige volgorde afspelen.

Na 3 seconden is de instelling voltooid.

Als u wilt terugkeren naar de normale weergavestand, selecteert u "Repeat off" of "Shuffle off".

## Een iPod rechtstreeks bedienen — Passagiersbediening

U kunt een iPod die is aangesloten op de dockconnector rechtstreeks bedienen.

- Houd tijdens het afspelen (MODE) ingedrukt.**  
"Mode iPod" wordt weergegeven en u kunt de iPod rechtstreeks bedienen.

### De passagiersbediening uitschakelen

Houd (MODE) ingedrukt.

"Mode Audio" wordt weergegeven en de weergavestand wordt gewijzigd in "Resuming Mode".

### Opmerkingen

- Het volume kan alleen worden aangepast op het systeem.
- Als deze modus wordt geannuleerd, wordt de instelling voor herhalen uitgeschakeld.

## Bluetooth (handsfree bellen en muziek streamen)

### Voordat u de Bluetooth-functie gebruikt

#### Bluetooth-bewerkingen

Als u de Bluetooth-functie wilt gebruiken, is de volgende procedure vereist.

##### 1 Koppelen

Wanneer u voor het eerst verbinding maakt met Bluetooth-apparaten, moeten de apparaten onderling worden geregistreerd. Dit wordt "koppelen" genoemd. Deze registratie (koppelen) is alleen de eerste keer vereist. Daarna herkennen dit systeem en de andere apparaten elkaar automatisch. U kunt maximaal 9 apparaten koppelen. (Afhankelijk van het apparaat moet u wellicht voor elke verbinding een toegangscode invoeren.)

##### 2 Verbinding

Als u het apparaat wilt gebruiken nadat het is gekoppeld, maakt u verbinding. U kunt soms via koppelen automatisch verbinding maken.

##### 3 Handsfree bellen/Muziek streamen

U kunt handsfree bellen en naar muziek luisteren wanneer er verbinding is gemaakt.

Ga naar de volgende ondersteuningsite voor meer informatie over bruikbare apparaten.

#### Ondersteuningsite

<http://support.sony-europe.com/>

#### Bluetooth-instellingen configureren

Voordat u verbinding maakt met een Bluetooth-apparaat, moet u de Bluetooth-instellingen op dit systeem configureren.

##### 1 Druk op **(BT)**.

Het menu Bluetooth Settings wordt weergegeven.

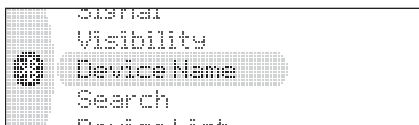

##### 2 Draai de regelknop tot het gewenste menu-item wordt weergegeven en druk op de selectietoets.

Afhankelijk van de instelling kunt u de regelknop nogmaals draaien om andere items in te stellen.

##### 3 Draai de regelknop om de instelling te selecteren en druk op de selectietoets.

#### Terugkeren naar het vorige scherm

Druk op **(BACK)**.

#### Het menu Bluetooth Settings openen

Druk op **(BT)**.

#### Het menu Bluetooth Settings

##### Signal

De uitvoer van het Bluetooth-signaal van dit systeem overschakelen naar "on" of "off".

– "on": het Bluetooth-signaal uitvoeren.

– "off": het Bluetooth-signaal niet uitvoeren.

Zorg ervoor dat u "on" hebt ingesteld wanneer u verbinding maakt vanaf een Bluetooth-apparaat.

##### Visibility

Andere Bluetooth-apparaten toestaan om te zoeken naar dit systeem.

– "Show": andere apparaten toestaan om te zoeken.

– "Hide": andere apparaten niet toestaan om te zoeken.

Zorg ervoor dat u "Show" hebt ingesteld wanneer u dit systeem wilt zoeken vanaf een Bluetooth-apparaat.

##### Device Name

De naam wijzigen die voor dit systeem op het verbonden apparaat wordt weergegeven.

(Standaardinstelling: "XPLOD")

Selecteer "Rename" en voer de tekens in. U kunt maximaal 13 tekens invoeren.

Als u "XPLOD" wilt herstellen, selecteert u "Default".

##### Search

Andere Bluetooth-apparaten zoeken (pagina 25).

##### Device List

De lijst met geregistreerde apparaten weergeven.

Selecteer de naam van het apparaat om verbinding te maken/de verbinding te verbreken vanaf dit systeem.

Als u alle apparaten wilt verwijderen, selecteert u "Delete All".

volg op volgende pagina →

---

## Auto Answer

- "off": een gesprek pas starten als er op  (handsfree) is gedrukt.
- "Short": een gesprek ongeveer 3 seconden na ontvangst automatisch starten.
  - "Lang": een gesprek ongeveer 10 seconden na ontvangst automatisch starten.

---

## Ringtone

- De beltoon wijzigen.
- "Cellular"<sup>\*1</sup>: de beltoon uitvoeren die is ingesteld op de mobiele telefoon.
  - "Default": de beltoon van dit systeem uitvoeren.

---

## EC/NC Mode<sup>\*2</sup> (stand voor echo-onderdrukking/ruisonderdrukking)

- Echo en ruis in telefoongesprekken verminderen.
- Stel deze instelling normaal in op "Mode 1". Als de kwaliteit van het uitgaande geluid niet naar wens is, stelt u "Mode 2" of "off" in.

---

## MIC Gain<sup>\*2</sup>

- Het volume wijzigen: "-2", "-1", "0", "+1", "+2".

---

## MIC Select<sup>\*3</sup>

- "External": automatisch overschakelen naar de externe microfoon wanneer deze wordt aangesloten.
- "Internal": alleen de ingebouwde microfoon selecteren.

---

## Initialize

- Alle Bluetooth-instellingen initialiseren (pagina 32).

<sup>\*1</sup> Afhankelijk van de mobiele telefoon, is het mogelijk dat de beltoon van dit systeem wordt uitgevoerd, zelfs als "Cellular" is ingesteld.

<sup>\*2</sup> Kan worden geconfigureerd tijdens een gesprek.

<sup>\*3</sup> Kan niet worden gewijzigd tijdens een gesprek.

---

## Opmerkingen

- Raadpleeg de betreffende handleidingen voor informatie over de instellingen van andere Bluetooth-apparaten.
- Als u "Initialize" selecteert, wordt alle opgeslagen instellingen in het menu Call en het menu Bluetooth Settings verwijderd.

---

## Externe microfoon XA-MC10

Als u een externe microfoon aansluit op de microfooningang, kunt u de geluidskwaliteit verbeteren wanneer u praat via dit systeem.

### Installeren op de zonneklep

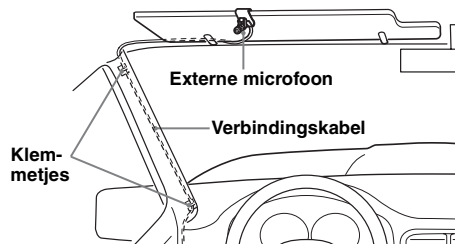

### Installeren op het dashboard

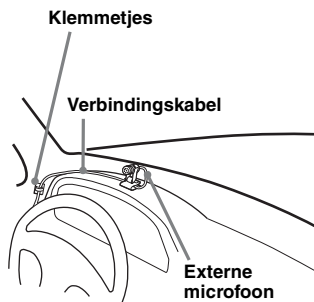

#### Tip

U kunt de microfoonprioriteit instellen (pagina 24).

---

## Koppelen

Registreer ("koppel") eerst een Bluetooth-apparaat (mobiele telefoon, enzovoort) op dit systeem en andersom. U kunt maximaal 9 apparaten koppelen. Zodra de koppeling is gemaakt, hoeft u dit niet opnieuw te doen.

---

## Een Bluetooth-apparaat zoeken vanaf dit systeem

Controleer vooraf of zoeken (herkenbaar) is ingesteld op het andere Bluetooth-apparaat.

### 1 Druk op .

Het menu Bluetooth Settings wordt weergegeven.



## 2 Draai de regelknop om "Search" te selecteren en druk op de selectietoets.



Het zoeken naar een te verbinden apparaat wordt gestart, waarna de gevonden apparaatnamen in een lijst worden weergegeven. Als een apparaatnaam niet kan worden ontvangen, wordt het Bluetooth-apparaatadres weergegeven. De zoektijd is afhankelijk van het aantal Bluetooth-apparaten.

## 3 Draai de regelknop om het apparaat te selecteren en druk op de selectietoets.

### 4 Selecteer de gewenste verbinding: "Handsfree Connect" of "Audio Connect".

Het koppelen wordt gestart.

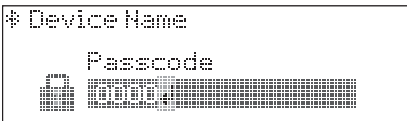

### 5 Voer een toegangscode\* in.

Voer met de regelknop of kaartafstandsbediening dezelfde toegangscode in voor dit systeem en het te verbinden apparaat. De toegangscode kan een door u zelf gekozen getal zijn of een getal dat wordt bepaald door het te verbinden apparaat. Raadpleeg de handleiding van het te verbinden apparaat voor meer informatie.



## 6 Druk op de selectietoets om te bevestigen.

"Connection Complete" wordt weergegeven en de verbinding is voltooid.

"" of "" wordt tijdens de verbinding weergegeven.

\* Toegangscode kan ook "wachtwoord", "PIN-code", "PIN-nummer" of "paswoord", enzovoort worden genoemd, afhankelijk van het apparaat.

## Dit systeem zoeken vanaf een Bluetooth-apparaat

Controleer de Bluetooth-instellingen: "Signal" moet zijn ingesteld op "on" en "Visibility" op "Show" (pagina 23).

### 1 Stel het Bluetooth-apparaat in om te zoeken naar dit systeem.

Een lijst met gevonden apparaten wordt weergegeven op het scherm van het te verbinden apparaat. Dit systeem wordt weergegeven als "XPLOD\*<sup>1</sup>" op het te verbinden apparaat.

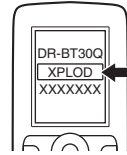

### 2 Als er naar een toegangscode\*<sup>2</sup> wordt gevraagd op het scherm van het te verbinden apparaat, voert u de toegangscode in.



Voer met de regelknop of kaartafstandsbediening dezelfde toegangscode (zoals "0000") in voor het te verbinden apparaat en dit systeem.



Dit systeem en het Bluetooth-apparaat onthouden de gegevens en wanneer de koppeling is gemaakt, is dit systeem gereed voor verbinding met het apparaat.

### 3 Stel het Bluetooth-apparaat in om verbinding te maken met dit systeem.

"Connection Complete" wordt weergegeven en de verbinding is voltooid.

"" of "" wordt weergegeven wanneer de verbinding is gemaakt.

\*<sup>1</sup> Standaard, kan worden gewijzigd.

\*<sup>2</sup> Toegangscode kan ook "wachtwoord", "PIN-code", "PIN-nummer" of "paswoord", enzovoort worden genoemd, afhankelijk van het apparaat.





vervolg op volgende pagina →

## Opmerkingen

- Als u verbinding maakt met een Bluetooth-apparaat, kan dit systeem niet worden herkend vanaf een ander apparaat. Om herkenning mogelijk te maken, verbreekt u de huidige verbinding en zoekt u vanaf het andere apparaat naar dit systeem.
- Zoeken vanaf dit systeem is wellicht niet mogelijk, afhankelijk van het apparaat. Zoek in dat geval vanaf het te verbinden apparaat naar dit systeem.
- Als u tegelijkertijd zoekt naar dit systeem en het te verbinden apparaat, herkent dit systeem het te verbinden apparaat niet.
- Het zoeken of verbinding maken kan enige tijd duren.
- Afhankelijk van het apparaat kan het venster voor het bevestigen van de verbinding worden weergegeven voordat u de toegangscode moet invoeren.
- De beschikbare tijd om de toegangscode in te voeren, is afhankelijk van het apparaat.
- Dit systeem kan niet worden verbonden met een apparaat dat alleen ondersteuning biedt voor HSP (Head Set Profile).

## Informatie over Bluetooth-pictogrammen

De volgende pictogrammen worden gebruikt door dit systeem.

	brandt: Bluetooth-sigitaal ingeschakeld uit: Bluetooth-sigitaal uitgeschakeld
	brandt: Verbinding gemaakt knippert: Verbinden uit: Geen verbinding
	brandt: Verbinding gemaakt knippert: Verbinden uit: Geen verbinding
	Aanduiding van signaalsterkte van de te verbinden mobiele telefoon*
	Resterende batterijduur van de te verbinden mobiele telefoon*

\* Wordt grijs als er geen handsfree verbinding is. Verschilt voor een mobiele telefoon.

## Verbinding

Als de koppeling al is gemaakt, begint u de bewerking vanaf dit punt.

### Verbinding maken met een mobiele telefoon

- 1 Zorg dat dit systeem en de mobiele telefoon zijn overgeschakeld naar Bluetooth-sigitaal ingeschakeld.
- 2 Maak verbinding met dit systeem met de mobiele telefoon.  
"📶" wordt weergegeven wanneer de verbinding is gemaakt.

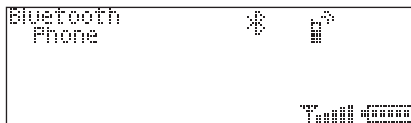

### Verbinding maken met geregistreerde apparaten

- 1 Druk op **(BT)**.  
Het menu Bluetooth Settings wordt weergegeven.
- 2 Draai de regelknop om "Device List" te selecteren en druk op de selectietoets.  
De lijst met geregistreerde apparaten wordt weergegeven.
- 3 Selecteer het apparaat waarmee u verbinding wilt maken.
- 4 Selecteer "Handsfree Connect".  
"Connection Complete" wordt weergegeven en de verbinding is voltooid.  
"📶" wordt tijdens de verbinding weergegeven.

### De verbinding verbreken

Selecteer "Handsfree Disconnect" in stap 4.

### De registratie van een verbonden apparaat verwijderen

Selecteer "Delete" in stap 4.

#### Opmerking

Wanneer u Bluetooth-audio streamt, kan er verbindingsruis hoorbaar zijn in het afgespeelde geluid.

## Tip

Bluetooth-signaal ingeschakeld: wanneer het contact is ingeschakeld, maakt het systeem automatisch opnieuw verbinding met de mobiele telefoon die het laatst was aangesloten. De automatische verbinding is echter ook afhankelijk van de technische gegevens van de mobiele telefoon. Als dit systeem niet automatisch verbinding maakt, maakt u handmatig verbinding.

## Verbinding maken met een audioapparaat

- 1 Zorg dat dit systeem en het audioapparaat zijn overgeschakeld naar Bluetooth-signaal ingeschakeld.
- 2 Maak verbinding vanaf dit systeem met het audioapparaat.  
"📶" wordt weergegeven wanneer de verbinding is gemaakt.



## Verbinding maken met geregistreerde apparaten

- 1 Druk op (BT).  
Het menu Bluetooth Settings wordt weergegeven.
- 2 Draai de regelknop om "Device List" te selecteren en druk op de selectietoets.  
De lijst met geregistreerde apparaten wordt weergegeven.
- 3 Selecteer het apparaat waarmee u verbinding wilt maken.
- 4 Selecteer "Audio Connect".  
"Connection Complete" wordt weergegeven en de verbinding is voltooid.  
"📶" wordt tijdens de verbinding weergegeven.

## Verbinding maken met het laatste verbonden audioapparaat vanaf dit systeem

Druk op (6) terwijl de bron "Bluetooth Audio" is geselecteerd.

## De verbinding verbreken

Selecteer "Audio Disconnect" in stap 4.

## De registratie van een verbonden apparaat verwijderen

Selecteer "Delete" in stap 4.

## Handsfree bellen

Controleer vooraf of er verbinding is gemaakt tussen dit systeem en de mobiele telefoon.

## Bellen

U kunt dit systeem gebruiken om te bellen met de verbonden mobiele telefoon.

U kunt via dit systeem bellen vanuit het telefoonboek op een mobiele telefoon (pagina 29).

- 1 Druk herhaaldelijk op (SOURCE) tot "Bluetooth Phone" wordt weergegeven.
- 2 Druk op (handsfree).  
Het menu CALL wordt weergegeven.

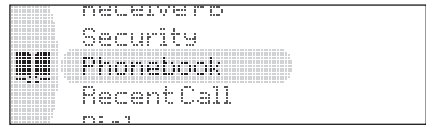

- 3 Draai de regelknop tot het gewenste menu-item wordt weergegeven en druk op de selectietoets.

Afhankelijk van de instelling kunt u de regelknop nogmaals draaien om andere items in te stellen.

## Het menu CALL

### Phonebook\*1

Selecteren uit de telefoonboeklijst op het systeem (pagina 30) (maximum aantal contactpersonen dat kan worden opgeslagen: 300).

### Recent Call\*1

Selecteren uit de geschiedenis met gekozen nummers/ontvangen gesprekken. (Maximum aantal namen en telefoonnummers dat kan worden opgeslagen: 20).  
Selecteer "Delete" om de naam en het telefoonnummer te verwijderen en "Delete All" om de geschiedenis te wissen.

### Dial

Het telefoonnummer invoeren met de regelknop of kaartafstandsbediening.

### Receive PB\*1\*2 (telefoonboek ontvangen)

Telefoonboekgegevens van een mobiele telefoon ontvangen en opslaan (pagina 30).

vervolg op volgende pagina →

---

## Security

De persoonlijke gegevens vergrendelen door een 4-cijferig wachtwoord in te stellen.

Als u de beveiliging instelt, wordt "Security Code" weergegeven wanneer de bovenstaande menu's worden gebruikt.

Als u de beveiliging wilt ontgrendelen, voert u het wachtwoord in. U kunt dit systeem gebruiken zonder een wachtwoord in te voeren tot het systeem wordt uitgeschakeld.

---

\*1 Als "Security" is ingesteld, wordt "Security Code" weergegeven en is bediening niet mogelijk.

\*2 Als u een teken gebruikt dat niet kan worden weergegeven op dit systeem, wordt dit teken niet goed weergegeven.

## Bellen vanuit het telefoonboek op het systeem

- 1 Draai de regelknop om "Phonebook" te selecteren en druk op de selectietoets.
- 2 Selecteer een eerste letter in de lijst met eerste letters.
- 3 Selecteer een naam in de lijst met namen.
- 4 Selecteer een telefoonnummer in de lijst met nummers.
- 5 Selecteer "Call".

## Bellen vanuit de gespreksgeschiedenis op dit systeem

- 1 Draai de regelknop om "Recent Call" te selecteren en druk op de selectietoets.
- 2 Selecteer een naam en nummer in de gespreksgeschiedenis.
- 3 Selecteer "Call".

### Opmerking

U kunt alleen bellen vanuit de gespreksgeschiedenis van dit systeem.

## Bellen door een telefoonnummer in te voeren

- 1 Draai de regelknop om "Dial" te selecteren en druk op de selectietoets.
- 2 Het telefoonnummer invoeren met de cijfertoetsen, regelknop of kaartafstandsbediening.
- 3 Selecteer "Yes".

Als u "+" wilt invoeren, houdt u de toets 0 op de kaartafstandsbediening ingedrukt.

## Bellen op vooraf ingesteld nummer

U moet van tevoren een telefoonnummer opslaan als snelkeuzenummer (pagina 31).

1 Druk op (1) - (6) terwijl de bron "Bluetooth Phone" is geselecteerd.

2 Selecteer "Yes".

## Het volume van de beltoon en het stemgeluid vooraf instellen

U kunt het volume van de beltoon en het stemgeluid vooraf instellen.

### De beltoon aanpassen:

Draai de regelknop terwijl de telefoon overgaat. "Ring Volume" wordt weergegeven en het volume van de beltoon wordt ingesteld.

### Het stemgeluid aanpassen:

Draai de regelknop terwijl de bron "Bluetooth Phone" is geselecteerd. "Talk Volume" wordt weergegeven en het volume voor het stemgeluid wordt ingesteld.

## DTMF-tonen (Dual Tone Multiple Frequency) verzenden

U kunt DTMF-tonen verzenden.

Als u DTMF-tonen wilt verzenden, drukt u op de vereiste cijfertoetsen (0 - 9, \* of #) op de kaartafstandsbediening tijdens een gesprek.

## Een gesprek beëindigen

Druk nogmaals op  (handsfree) of op (OFF).

### Opmerking

Zelfs als het gesprek wordt beëindigd, wordt de Bluetooth-verbinding niet geannuleerd.

## Microfoonsterkte aanpassen

U kunt het volume schakelen ("-2", "-1", "0", "+1", "+2") om een geschikt niveau voor de andere persoon tijdens een gesprek in te stellen.

### Tip

Als u "Auto Answer" hebt ingeschakeld, wordt het telefoongesprek automatisch gestart binnen de ingestelde tijd (pagina 24).

---

## Gesprekken ontvangen

Als u een gesprek ontvangt, hoort u de beltoon via de autoluidsprekers.

## 1 Druk op (handsfree) wanneer een gesprek wordt ontvangen met een beltoon.

Het telefoongesprek wordt gestart.

### Opmerking

De ingebouwde microfoon van dit systeem bevindt zich aan de achterkant van het voorpaneel (pagina 10). Dek de microfoon niet af met tape, enzovoort.

## Een gesprek weigeren

Druk op (OFF).

---

## Gespreksoverdracht

Als u het juiste apparaat (dit systeem/mobiele telefoon) wilt inschakelen/uitschakelen, controleert u het volgende.

### 1 Druk op **(MODE)** of gebruik uw mobiele telefoon.

Raadpleeg de gebruiksaanwijzing van de mobiele telefoon voor meer informatie over de werking van de mobiele telefoon.

#### **Opmerking**

*Afhankelijk van de mobiele telefoon, kan de handsfree verbinding worden verbroken wanneer u probeert een gesprek door te schakelen.*

---

## Een telefoonboek op een mobiele telefoon openen — Phonebook Access

U kunt via dit systeem het telefoonboek op een mobiele telefoon openen.

Deze functie is mogelijk niet beschikbaar, afhankelijk van de mobiele telefoon.

#### **Opmerking over PBAP**

*Mobiele telefoon ondersteunt PBAP, alleen handsfree verbinding.*

### 1 Druk herhaaldelijk op **(SOURCE)** tot "Bluetooth Phone" wordt weergegeven.

### 2 Druk op **Q (LIST/BROWSE)**.

Het menu Phonebook Access wordt weergegeven.

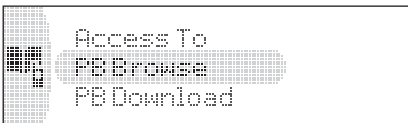

### 3 Draai de regelknop tot het gewenste menu-item wordt weergegeven en druk op de selectietoets.

Afhankelijk van de instelling kunt u de regelknop nogmaals draaien om andere items in te stellen.

---

## Het menu Phonebook Access

### Access To

De toegang tot het telefoonboek van een mobiele telefoon schakelen tussen "Local" en "SIM".

- "Local": de telefoonboekgegevens in het geheugen van een mobiele telefoon openen.
- "SIM": de telefoonboekgegevens op een SIM-kaart openen.

---

### PB Browse

Bladeren in het telefoonboek op een mobiele telefoon om te bellen.

---

### PB Download\*

Telefoonboekgegevens downloaden van een mobiele telefoon (pagina 30).

*\* Als "Security" is ingesteld, wordt "Security Code" weergegeven en is bediening niet mogelijk.*

#### **Opmerking**

*Laat de mobiele telefoon in de stand-bymodus staan.*

## Bellen vanuit het telefoonboek op een mobiele telefoon

- 1 Draai de regelknop om "PB Browse" te selecteren en druk op de selectietoets.
- 2 Selecteer een eerste letter in de lijst met eerste letters.
- 3 Selecteer een naam in de lijst met namen.
- 4 Selecteer een telefoonnummer in de lijst met nummers.
- 5 Selecteer "Yes".

---

## Het telefoonboek gebruiken

### Opmerkingen over telefoonboekgegevens

- *Gedownloade telefoonboekgegevens van een mobiele telefoon kunnen niet worden overschreven door daaropvolgende gegevens. Als gevolg hiervan kunnen bepaalde gegevens (naam, enzovoort) dubbel voorkomen.*
- *Telefoonboekgegevens kunnen verloren gaan als dit systeem wordt beschadigd.*
- *Wanneer u dit systeem weggooit, moeten de telefoonboekgegevens worden verwijderd met "Initialize" (pagina 32).*
- *U kunt maximaal 300 contactpersonen opslaan in het telefoonboek. Als u meer dan 300 nummers probeert te registreren, wordt "Memory Full" weergegeven.*

## Telefoonboekgegevens downloaden vanuit Phonebook Access

Mobiele telefoon ondersteunt PBAP, alleen handsfree verbinding.

- 1 Druk op Q (LIST/BROWSE).
- 2 Draai de regelknop om "PB Download" te selecteren en druk op de selectietoets.
- 3 "Downloading..." wordt weergegeven.
- 4 "Complete" wordt weergegeven wanneer het downloaden is voltooid.

## Telefoonboekgegevens ontvangen van een mobiele telefoon

- 1 Druk op  (handsfree).
- 2 Draai de regelknop om "Receive PB" te selecteren en druk op de selectietoets. "Waiting..." wordt weergegeven.
- 3 Verzend de telefoonboekgegevens via de mobiele telefoon. "Data Receiving..." wordt weergegeven terwijl de telefoonboekgegevens worden ontvangen. "Complete" wordt weergegeven wanneer de ontvangst is voltooid.

### Opmerkingen

- *Voordat u telefoonboekgegevens ontvangt, moet u eventuele mobiele telefoons of audioapparaten loskoppelen.*
- *Als u de overdracht van telefoonboekgegevens wilt annuleren, moet u de mobiele telefoon bedienen.*

## De nummers uit de gespreksgeschiedenis opslaan

- 1 Druk op  (handsfree).
- 2 Draai de regelknop om "Recent Call" te selecteren en druk op de selectietoets.
- 3 Selecteer een naam en nummer in de gespreksgeschiedenis.
- 4 Selecteer "Save to PB".

- 5 Voer een naam in.  
U kunt maximaal 40 tekens invoeren.

## De telefoonboek openen

### Phonebook Access:

PB Access is mogelijk niet beschikbaar, afhankelijk van de mobiele telefoon.

- 1 Druk op Q (LIST/BROWSE).
- 2 Draai de regelknop om "PB Browse" te selecteren en druk op de selectietoets. "Listing..." wordt weergegeven terwijl het telefoonboek wordt geopend.

### Telefoonboek op dit systeem:

- 1 Druk op  (handsfree).
- 2 Draai de regelknop om "Phonebook" te selecteren en druk op de selectietoets.

## Een nummer afzonderlijk opslaan vanuit Phonebook Access

- 1 Open een telefoonboek (pagina 30).
- 2 Selecteer contactpersonen.
- 3 Selecteer "Save to Phonebook".
- 4 Selecteer "Yes".

## Verwijderen uit het telefoonboek op dit systeem

U kunt deze functie alleen in het menu CALL selecteren.

- 1 Open een telefoonboek (pagina 30).
- 2 Selecteer de naam die u wilt verwijderen.
- 3 Selecteer "Delete Contact".
- 4 Selecteer "Yes".

Als u alle telefoonboekgegevens wilt wissen, selecteert u "Delete All" in stap 1. Na het wissen controleert u of alle telefoonboekgegevens correct zijn gewist.

## Een naam in het telefoonboek wijzigen

U kunt deze functie alleen in het menu CALL selecteren.

- 1 Open een telefoonboek (pagina 30).
- 2 Selecteer de naam die u wilt wijzigen.
- 3 Selecteer "Edit Name".
- 4 Bewerk een naam.  
U kunt maximaal 40 tekens invoeren.

### Tip

*Als u een telefoonnummer wilt wijzigen, kunt u een nieuw nummer toevoegen en het huidige nummer verwijderen.*

---

## Snelkeuzenummers gebruiken

U kunt een telefoonnummer in het telefoonboek/ de gespreksgeschiedenis opslaan als snelkeuzenummer.

### Opslaan als snelkeuzenummer vanuit een telefoonboek

U kunt deze functie alleen in het menu CALL selecteren.

- 1 Open een telefoonboek (pagina 30).
- 2 Selecteer het telefoonnummer dat u wilt opslaan en selecteer vervolgens "Preset Memory".
- 3 Selecteer het gewenste voorinstelnummer (P1 – P6).

### Opslaan als snelkeuzenummer vanuit de gespreksgeschiedenis

- 1 Druk op  (handsfree).
- 2 Draai de regelknop om "Recent Call" te selecteren en druk op de selectietoets.
- 3 Selecteer de naam of het telefoonnummer dat u wilt opslaan en selecteer vervolgens "Preset Memory".
- 4 Selecteer het gewenste voorinstelnummer (P1 – P6).

---

## Spraakkeuze activeren

U kunt spraakkeuze activeren op een mobiele telefoon die op dit systeem is aangesloten door het spraaklabel uit te spreken dat op de mobiele telefoon is opgeslagen, waarna er wordt gebeld.

- 1 Druk herhaaldelijk op **(SOURCE)** tot "Bluetooth Phone" wordt weergegeven.
- 2 Houd  (handsfree) ingedrukt. De spraakkeuze staat op de mobiele telefoon wordt geactiveerd.
- 3 Spreek het spraaklabel uit dat op de mobiele telefoon is opgeslagen. Uw stem wordt herkend en er wordt gebeld.

### Opmerkingen

- Controleer vooraf of er verbinding is gemaakt tussen dit systeem en de mobiele telefoon.
- Sla van tevoren een spraaklabel op uw mobiele telefoon op.
- Als u spraakkeuze activeert op een mobiele telefoon die op dit systeem is aangesloten, werkt deze functie mogelijk niet in bepaalde gevallen.
- Lawaai, zoals een lopende motor, kunnen de geluidsherkenning verstoren. Om de herkenning te verbeteren, moet u de functie gebruiken bij omstandigheden met zo min mogelijk lawaai.

- Spraakkeuze werkt mogelijk niet in bepaalde situaties, afhankelijk van de effectiviteit van de herkenningsfunctie van de mobiele telefoon. Raadpleeg de ondersteuningssite voor meer informatie.
- Gebruik spraakkeuze op de mobiele telefoon niet tijdens een handsfree verbinding.

### Tips

- Spreek op dezelfde manier als toen u het spraaklabel hebt opgeslagen.
- Sla een spraaklabel op terwijl u in de auto zit, via dit systeem met "Bluetooth Phone" geselecteerd als bron.

---

## Muziek streamen

---

### Muziek van een audioapparaat beluisteren

U kunt op dit systeem luisteren naar muziek van een audioapparaat als het audioapparaat het Bluetooth-profiel A2DP (Advanced Audio Distribution Profile) ondersteunt.

#### 1 Maak verbinding tussen dit systeem en het Bluetooth-audioapparaat (pagina 27).

"" wordt tijdens de verbinding weergegeven.

#### 2 Verlaag het volume op dit systeem.

#### 3 Druk herhaaldelijk op **(SOURCE)** tot "Bluetooth Audio" wordt weergegeven.

#### 4 Start het afspelen op het audioapparaat.

#### 5 Pas het volume aan op dit systeem.

### Het volume aanpassen

Het volume kan worden aangepast voor elk verschil tussen het systeem en het Bluetooth-audioapparaat.

- 1 Start het afspelen op het Bluetooth-audioapparaat met een normaal volume.
- 2 Stel uw gebruikelijke luistervolume in op het systeem.
- 3 Druk op de selectietoets.
- 4 Draai de regelknop om "Bluetooth Audio Level" te selecteren en druk op de selectietoets.
- 5 Draai de regelknop om het ingangsniveau aan te passen (" +18dB" – "0dB" – " –8dB").

## Een audioapparaat bedienen met dit systeem

U kunt de volgende bewerkingen uitvoeren op dit systeem als het audioapparaat het Bluetooth-profiel AVRCP (Audio Video Remote Control Profile) ondersteunt. (De bediening verschilt per audioapparaat.)

Actie	Toets
Afspelen	(6) (PAUSE)* <sup>1</sup> op dit systeem
Onderbreken	(6) (PAUSE)* <sup>1</sup> op dit systeem
Tracks overslaan	(SEEK) -/+ (◀◀/▶▶) [één keer voor elke track]
Terugspoelen/ snel vooruitspoelen	Houd (SEEK) -/+ (◀◀/▶▶) ingedrukt
Herhaaldelijk afspelen	(1) (REP) op dit systeem* <sup>2</sup>
Willekeurig afspelen	(2) (SHUF) op dit systeem* <sup>2</sup>
Albums overslaan	(3)/(4) (ALBUM -/+)

\*<sup>1</sup> Afhankelijk van het apparaat moet u wellicht twee keer op deze toets drukken.

\*<sup>2</sup> Druk herhaaldelijk tot de gewenste instelling wordt weergegeven.

Bewerkingen die hierboven niet worden genoemd, moeten op het audioapparaat worden uitgevoerd.

### Opmerkingen

- Afhankelijk van het audioapparaat wordt de bijbehorende informatie, zoals titel, tracknummer/-tijd, afspelerstatus, enzovoort mogelijk niet op dit systeem weergegeven. De informatie wordt alleen weergegeven tijdens het afspelen van Bluetooth-audio.
- Zelfs als de bron wordt gewijzigd op dit systeem, wordt het afspelen op het audioapparaat niet gestopt.

### Tip

U kunt een mobiele telefoon die ondersteuning biedt voor A2DP (Advanced Audio Distribution Profile), verbinden als audioapparaat en naar muziek luisteren.

## Overige instellingen

### Bluetooth-instellingen initialiseren

U kunt alle Bluetooth-instellingen initialiseren vanaf dit systeem.

#### 1 Druk op (BT).

Het menu Bluetooth Settings wordt weergegeven.

#### 2 Draai de regelknop om "Initialize" te selecteren en druk op de selectietoets.

De bevestiging wordt weergegeven.

#### 3 Selecteer "Yes".

"Initializing..." wordt weergegeven terwijl de Bluetooth-instellingen worden geïntialiseerd.

### Opmerking

Wanneer u dit systeem weggooit, moeten de telefoonboekgegevens worden verwijderd met "Initialize".



## Overige functies

### De geluidinstellingen wijzigen

#### De geluidskenmerken wijzigen

- 1 Druk op de selectietoets.**
- 2 Draai de regelknop tot het gewenste menu-item wordt weergegeven en druk op de selectietoets.**  
Afhankelijk van de instelling kunt u de regelknop nogmaals draaien om andere items in te stellen.
- 3 Draai de regelknop om de instelling te selecteren en druk op de selectietoets.**
- 4 Druk op ↶ (BACK).**  
De instelling is voltooid en het scherm keert terug naar de normale weergave-/ontvangststand.

De volgende items kunnen worden ingesteld:

#### EQ3 Parametric Preset

Een equalizercurve selecteren uit 7 muziektypen.

#### EQ3 Parametric Tune\*1

Aangepaste equalizerinstellingen.

#### Subwoofer Tune & LPF

##### Phase

De fase selecteren (alleen effectief wanneer LPF is ingeschakeld): "Normal", "Reverse".

##### FREQ

De kantelfrequentie van de subwoofer selecteren: "80Hz", "100Hz", "120Hz", "140Hz", "160Hz", "OFF".

##### Level

Het subwoofervolume aanpassen: "+10dB" – "0dB" – "-10dB".

("– ∞" wordt weergegeven bij de laagste instelling.)

#### HPF & Speaker Select

##### Speaker

De luidspreker selecteren: "All", "Front" of "Rear".

##### FREQ

De kantelfrequentie selecteren: "OFF", "80Hz", "100Hz", "120Hz", "140Hz", "160Hz".

#### DSO (dynamische soundstage-indeling)

Het geluid van de luidsprekers wordt verbeterd. De DSO-stand selecteren: "1", "2", "3" of "off". Hoe groter het getal, des te duidelijker het effect.

#### Fader & Balance

##### Fader

Het relatieve niveau aanpassen: "Front:15" – "Center" – "Rear:15".

##### Balance

De geluidsbalans aanpassen: "Right:15" – "Center" – "Left:15".

#### AUX Level\*2

Het volume aanpassen voor elk aangesloten randapparaat: "+18 dB" – "0 dB" – "-8 dB". Bij deze instelling hoeft het volume tussen bronnen niet worden aangepast.

#### Bluetooth Audio Level\*3

Het volume voor elk verbonden Bluetooth-audioapparaat aanpassen: "+18dB" – "0dB" – "-8dB".

Bij deze instelling hoeft het volume tussen bronnen niet worden aangepast.

\*1 *Verborgen wanneer EQ3 Parametric Preset is ingesteld op "off".*

\*2 *Als de AUX-bron is geactiveerd.*

\*3 *Als de Bluetooth-audiobron is ingeschakeld.*

### De equalizercurve aanpassen — EQ3 Parametric Tune

Met "Custom" bij EQ3 Parametric Preset kunt u zelf equalizerinstellingen opgeven. Selecteer "Custom" bij EQ3 Parametric Preset.

- 1 Selecteer een bron en druk op de selectietoets.**
- 2 Draai de regelknop om "EQ3 Parametric Tune" te selecteren en druk op de regelknop.**
- 3 Stel de equalizercurve in.**  
U kunt de middenfrequentie voor de equalizer, het volumeniveau en de bandbreedte voor elk bereik instellen op "Low", "Mid" of "Hi".

① **Draai de regelknop tot het gewenste menu-item wordt weergegeven en druk op de selectietoets.**

② **Draai de regelknop om de instelling te selecteren en druk op de selectietoets.**

#### Selecteerbare frequentie in elk bereik:

Low: 60 Hz of 100 Hz

Mid: 500 Hz of 1,0 kHz

Hi: 10,0 kHz of 12,5 kHz

vervolg op volgende pagina →

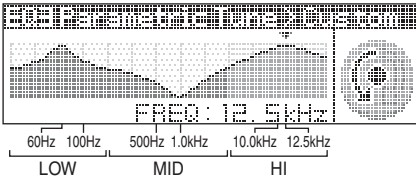

Aanpasbaar volume: "+10 dB" – "0 dB" – "-10 dB".

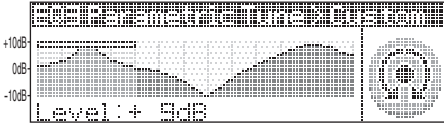

Selecteerbare "Q"-instellingen in elk bereik:

Low: "0.5", "1.0", "1.5" of "2.0"

Mid: "0.75", "1.0", "1.25" of "1.5"

Hi: "0.75" of "1.25"

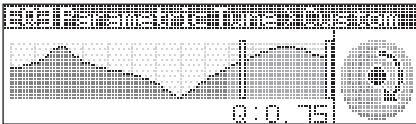

U kunt "Q" (de breedte van het bereik van beïnvloede frequenties) regelen met deze functie.

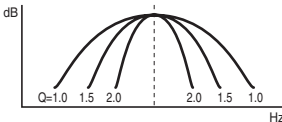

Herhaal stap 1 tot en met 2 om andere frequentiebereiken aan te passen.

## 4 Druk twee keer op $\leftarrow$ (BACK).

De instelling is voltooid en het scherm keert terug naar de normale weergave-/ontvangststand.

Als u de fabrieksinstelling voor de equalizercurve wilt herstellen, selecteert u "Initialize" en "Yes" in stap 3.

### Tip

Andere equalizertypen kunnen ook worden aangepast.

## 1 Houd de selectietoets ingedrukt.

Het installatievenster wordt weergegeven.

## 2 Draai de regelknop tot het gewenste menu-item wordt weergegeven en druk op de selectietoets.

## 3 Draai de regelknop om de instelling te selecteren en druk op de selectietoets.

Het instellen is voltooid.

## 4 Druk op $\leftarrow$ (BACK).

Het scherm keert terug naar de normale weergave-/ontvangststand.

### Opmerkingen

- De weergegeven items zijn afhankelijk van de bron en de instelling.
- Kan niet weergegeven wanneer de bron "Bluetooth Phone" is geselecteerd.

De volgende items kunnen worden ingesteld (volg de paginaverwijzing voor meer informatie):

## Setup (Instellen)

**Clock Adjust** (pagina 8)

**CT** (kloktijd) (pagina 16, 17)

## Beep

De pieptoon inschakelen: "on", "off".

## RM (bedieningssatelliet)

De werkingsrichting van de toetsen op de bedieningssatelliet wijzigen.

– "NORM": de bedieningssatelliet in de standaardpositie gebruiken.

– "REV": wanneer u de bedieningssatelliet rechts op de stuurkolom monteert.

## AUX Audio\*1

Het AUX-bronscherm inschakelen: "on", "off" (pagina 35).

## Auto Off

Automatisch uitschakelen na de gewenste tijd wanneer het systeem is uitgeschakeld: "NO", "30sec" (seconden), "30min" (minuten), "60min" (minuten).

## Display (Scherm)

### Demo (demonstratie)

De demonstratie inschakelen: "on", "off".

### Image

Verschillende schermbeelden instellen.

– "Movie": een film weergeven.

– "SA 1 – 3, All": de Spectrum Analyzer weergeven.

– "Wall.P 1 – 3, All": een achtergrond weergeven.

– "off": geen beelden weergeven.

– "All": alle beelden weergeven.

## Information

De items weergeven (afhankelijk van de bron, enzovoort): "on", "off".

## Dimmer

De helderheid van het scherm wijzigen.

- "Auto": het scherm automatisch dimmen wanneer u de lichten inschakelt. (Alleen beschikbaar wanneer de bedieningskabel voor de verlichting is aangesloten.)
- "on": het scherm dimmen.
- "off": de dimmer uitschakelen.

## Auto Scroll

Lange items automatisch laten rollen: "on", "off".

## Play Mode (Weergavestand)

### Local (lokale zoekfunctie)

- "on": alleen afstemmen op zenders met sterke signalen.
- "off": afstemmen met normale ontvangst.

### Mono\*<sup>2</sup> (monostand)

Mono-ontvangststand selecteren om slechte FM-ontvangst te verbeteren: "on", "off".

### Regional\*<sup>2</sup> (pagina 17)

### Zappin Time\*<sup>3</sup>

De afspeeltijd voor de ZAPPIN-functie selecteren.

- "1" (ongeveer 6 seconden), "2" (ongeveer 9 seconden), "3" (ongeveer 30 seconden).

### BTM (pagina 15)

\*1 Als het systeem is uitgeschakeld.

\*2 Als FM wordt ontvangen.

\*3 Als de CD-/USB-bron is geactiveerd.

## Optionele apparaten gebruiken

### Randapparatuur voor audio

Door een optioneel draagbaar audioapparaat aan te sluiten op de AUX-ingang (stereo mini-aansluiting) op het systeem en vervolgens de bron te selecteren, kunt u het audioapparaat beluisteren via de autoluidsprekers. Het volume kan worden aangepast voor elk verschil tussen het systeem en het draagbare audioapparaat. Volg de onderstaande procedure:

### Een draagbaar audioapparaat aansluiten

- 1 Schakel het draagbare audioapparaat uit.
- 2 Verlaag het volume op het systeem.

- 3 Sluit het draagbare audioapparaat aan.

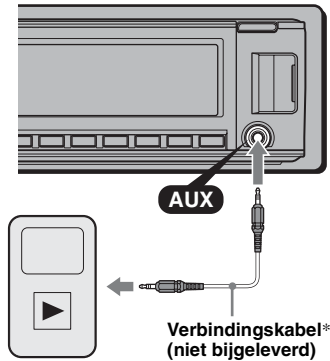

\* Gebruik een rechte stekker.

### Het volume aanpassen

Pas het volume voor elk aangesloten audioapparaat aan voordat u het afspelen start.

- 1 Verlaag het volume op het systeem.
- 2 Druk herhaaldelijk op **(SOURCE)** tot "AUX" wordt weergegeven.
- 3 Start het afspelen op het draagbare audioapparaat met een normaal volume.
- 4 Stel uw gebruikelijke luistervolume in op het systeem.
- 5 Pas het ingangsniveau aan (pagina 33).

## CD-wisselaar

### De wisselaar selecteren

- 1 Druk herhaaldelijk op **(SOURCE)** tot "CD" wordt weergegeven.
- 2 Druk herhaaldelijk op **(MODE)** tot de gewenste wisselaar wordt weergegeven.

### Apparaatnummer

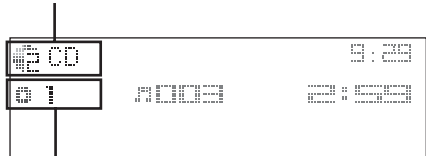

### Discnummer

Het afspelen wordt gestart.

vervolg op volgende pagina →

## Albums en discs overslaan

- 1 Druk tijdens het afspelen op **(3)/(4)** (ALBUM -/+).

Actie	Druk op <b>(3)/(4)</b> (ALBUM -/+)
Album overslaan	en laat los (kort vasthouden).
Albums blijven overslaan	binnen 2 seconden nadat u deze hebt losgelaten.
Discs overslaan	herhaaldelijk.
Discs blijven overslaan	en druk binnen 2 seconden weer op de toets en houd deze ingedrukt.

## Herhaaldelijk en willekeurig afspelen

- 1 Druk tijdens het afspelen herhaaldelijk op **(1)** (REP) of **(2)** (SHUF) tot de gewenste instelling wordt weergegeven.

Selecteer	Actie
<b>Repeat Disc</b>	een disc herhaaldelijk afspelen.
<b>Shuffle Changer</b>	tracks in de wisselaar in willekeurige volgorde afspelen.

Als u wilt terugkeren naar de normale weergavestand, selecteert u "Repeat off" of "Shuffle off".

## Bedieningssatelliet RM-X4S

### Het label bevestigen

Houd bij het bevestigen van het label rekening met de positie waarin de bedieningsatelliet wordt gemonteerd.

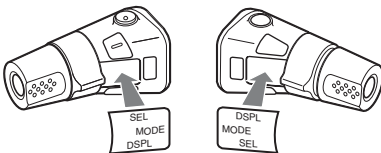

## Bedieningselementen

De overeenkomstige toetsen op de bedieningsatelliet bedienen dezelfde functies als die op dit systeem.

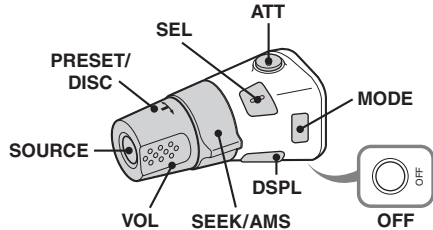

De volgende bedieningselementen op de bedieningsatelliet moeten op een andere manier worden bediend dan op het systeem.

- **ATT (dempen) toets**  
Het geluid dempen. Druk nogmaals op de toets om te annuleren.
- **PRESET/DISC regelaar**  
**CD/USB:** dezelfde functie als **(3)/(4)** (ALBUM -/+) op het systeem (indrukken en draaien).  
**Radio:** de opgeslagen zenders ontvangen (indrukken en draaien).
- **VOL (volume) regelaar**  
Dezelfde functie als de regelknop op het systeem (draaien).
- **SEEK/AMS regelaar**  
Dezelfde functie als **(SEEK) +/-** op het systeem (draaien of draaien en vasthouden).
- **DSPL (scherm) toets**  
De schermitems wijzigen.

## De werkingsrichting wijzigen

De werkingsrichting van de bedieningselementen is in de fabriek ingesteld, zoals hieronder wordt aangegeven.

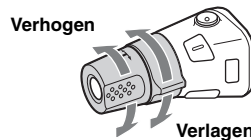

Als u de bedieningsatelliet rechts op de stuurkolom moet monteren, kan de werkingsrichting worden omgekeerd.

- 1 Terwijl u de VOL regelaar indrukt, houdt u **(SEL)** ingedrukt.

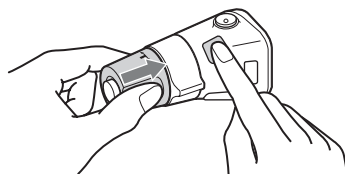

## Aanvullende informatie

### Voorzorgsmaatregelen

- Laat het systeem afkoelen als de auto geparkeerd heeft gestaan in de volle zon.
- De elektrisch bediende antenne schuift automatisch uit.

### Condensvorming

Als er vocht condenseert in het systeem, verwijdert u de disc en wacht u ongeveer een uur tot het systeem is gedroogd; anders kan de werking van het systeem worden verstoord.

### Optimale geluidskwaliteit behouden

Mors geen vocht op het systeem of de discs.

### Opmerkingen over discs

- Stel een disc niet bloot aan direct zonlicht of warmtebronnen, zoals heteluchtkanalen, en laat deze niet achter in een auto die in de volle zon staat geparkeerd.
- Veeg een disc van binnen naar buiten schoon met een doekje voordat u deze afspeelt. Gebruik geen oplosmiddelen zoals benzine, thinner en in de handel verkrijgbare reinigingsmiddelen.
- Dit systeem is ontworpen om discs af te spelen die voldoen aan de CD-norm (Compact Disc). DualDiscs en sommige muziekdiscs die zijn gecodeerd met copyrightbeveiligingstechnologieën voldoen niet aan de CD-norm (Compact Disc) en kunnen daarom mogelijk niet worden afgespeeld met dit systeem.
- **Discs die NIET kunnen worden afgespeeld met dit systeem**
  - Discs waarop labels, stickers, tape of papier zijn geplakt. Hierdoor kan de werking worden verstoord of de disc worden beschadigd.
  - Discs met afwijkende vormen (bijvoorbeeld hart, vierkant, ster). Als u dit toch probeert, kan het systeem worden beschadigd.
  - 8-cm discs.



### Opmerkingen over CD-R's/CD-RW's

- Het maximaal aantal: (alleen CD-R/CD-RW)
  - mappen (albums): 150 (inclusief hoofdmap)
  - bestanden (tracks) en mappen: 300 (misschien minder dan 300 als de map-/bestandsnaam veel tekens bevat)
  - tekens die kunnen worden weergegeven voor de naam van een map/bestand: 32 (Joliet)/64 (Romeo)
- Als een disc met Multi Session (meerdere sessies) begint met een CD-DA-sessie, wordt deze herkend als een CD-DA-disc, en worden andere sessies niet afgespeeld.

### • Discs die NIET kunnen worden afgespeeld met dit systeem

- CD-R's/CD-RW's met slechte opnamekwaliteit.
- CD-R's/CD-RW's die zijn opgenomen met een incompatibel opnameapparaat.
- CD-R's/CD-RW's die onjuist zijn gefinaliseerd.
- CD-R's/CD-RW's die niet zijn opgenomen in de muziek-CD-indeling of MP3-indeling conform ISO9660 Level 1/Level 2, Joliet/Romeo of Multi Session (meerdere sessies).

### Afspeelvolgorde van MP3-/WMA-/AAC-bestanden

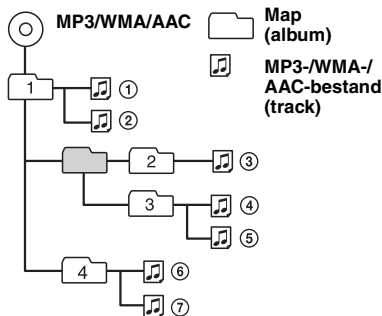

### Informatie over iPod

- U kunt de volgende iPod-modellen aansluiten. Werk de iPod bij met de nieuwste software voordat u deze gebruikt.
  - iPod touch
  - iPod classic
  - iPod met video\*
  - iPod nano (3e generatie)
  - iPod nano (2e generatie)
  - iPod nano (1e generatie)\*
  - iPhone en iPhone 3G

\* *Passagiersbediening is niet beschikbaar voor iPod nano (1e generatie) en iPod met video.*

- "Made for iPod" betekent dat een elektronisch accessoire speciaal is ontworpen voor aansluiting op een iPod en dat de ontwikkelaar van het accessoire verklaart dat het accessoire voldoet aan de prestatienormen van Apple.
- "Works with iPhone" betekent dat een elektronisch accessoire speciaal is ontworpen voor aansluiting op een iPhone en dat de ontwikkelaar van het accessoire verklaart dat het accessoire voldoet aan de prestatienormen van Apple.
- Apple is niet verantwoordelijk voor de werking van dit systeem of voor het voldoen aan de veiligheids- en overheidsvoorschriften.

## Informatie over de Bluetooth-functie

### Wat is Bluetooth-technologie?

- Draadloze Bluetooth-technologie is een draadloze technologie met een klein bereik waarmee draadloze communicatie van gegevens tussen digitale apparaten, zoals een mobiele telefoon en een hoofdtelefoon, mogelijk wordt gemaakt. Draadloze Bluetooth-technologie functioneert binnen een straal van ongeveer 10 meter. Meestal worden er twee apparaten met elkaar verbonden, maar sommige apparaten kunnen tegelijkertijd met meerdere apparaten verbonden zijn.
- U hebt geen kabel nodig voor de verbinding omdat Bluetooth-technologie een draadloze technologie is. Het is ook niet nodig dat de apparaten naar elkaar zijn gericht, zoals het geval is met infraroodtechnologie. U kunt bijvoorbeeld gegevens uitwisselen terwijl u een dergelijk apparaat bijvoorbeeld in een tas of zak draagt.
- Bluetooth-technologie is een internationale norm ondersteund door miljoenen bedrijven overal ter wereld, en wordt door verschillende bedrijven gebruikt.

### Informatie over Bluetooth-communicatie

- Draadloze Bluetooth-technologie functioneert binnen een straal van ongeveer 10 meter. De maximale communicatieafstand is afhankelijk van obstakels (personen, metalen voorwerpen, muren, enzovoort) of elektromagnetische storing.
- De volgende omstandigheden kunnen van invloed zijn op de gevoeligheid van Bluetooth-communicatie.
  - Er bevindt zich een obstakel, zoals een persoon, een metalen voorwerp of een muur, tussen dit systeem en het Bluetooth-apparaat.
  - Er bevindt zich een apparaat dat de frequentie 2,4 GHz gebruikt, zoals een draadloos LAN-apparaat, draadloze telefoon of magnetron, in de buurt van dit systeem.
- Omdat Bluetooth-apparaten en draadloze LAN-apparaten (IEEE802.11b/g) dezelfde frequentie gebruiken, kan storing worden veroorzaakt door microgolven. Als dit systeem in de buurt van een draadloos LAN-apparaat wordt gebruikt, kan dit een lagere communicatiesnelheid, ruis of een ongediende verbinding tot gevolg hebben. In dit geval moet u het volgende doen.
  - Gebruik dit systeem op ten minste 10 meter afstand van het draadloze LAN-apparaat.
  - Als dit systeem binnen 10 meter van een draadloos LAN-apparaat wordt gebruikt, schakelt u het draadloze LAN-apparaat uit.
  - Plaats dit systeem en het Bluetooth-apparaat zo dicht mogelijk bij elkaar in de buurt.

- Microgolven die afkomstig zijn van een Bluetooth-apparaat, kunnen van invloed zijn op de werking van elektronische medische apparaten. Schakel dit systeem en andere Bluetooth-apparaten uit op de volgende plaatsen, omdat dit ongelukken kan veroorzaken.
  - in de buurt van ontvlambare gassen, in ziekenhuizen, treinen, vliegtuigen of benzinstations.
  - in de buurt van automatische deuren of brandalarmen.
- Dit systeem ondersteunt beveiligingsmogelijkheden die voldoen aan de Bluetooth-norm voor een beveiligde verbinding wanneer de draadloze Bluetooth-technologie wordt gebruikt, maar afhankelijk van de instelling is beveiliging wellicht niet genoeg. Wees voorzichtig wanneer u communiceert via de draadloze Bluetooth-technologie.
- We zijn niet verantwoordelijk voor het lekken van informatie tijdens de Bluetooth-communicatie.
- We kunnen niet garanderen dat een verbinding tot stand kan worden gebracht met alle Bluetooth-apparaten.
  - Apparaten met Bluetooth-functies moeten voldoen aan de Bluetooth-norm die is vastgesteld door Bluetooth SIG, en moeten zijn geverifieerd.
  - Zelfs als het verbonden apparaat voldoet aan de hierboven vermelde Bluetooth-norm, kan met sommige apparaten wellicht geen verbinding worden gemaakt of functioneert het apparaat niet correct, afhankelijk van de kenmerken of technische gegevens van het apparaat.
  - Wanneer u handsfree belt via de telefoon, kan ruis optreden, afhankelijk van het apparaat of de omgeving.
- Afhankelijk van het apparaat dat wordt aangesloten, kan het enige tijd duren voordat de communicatie wordt gestart.

### Overige

- De Bluetooth-functie van een mobiele telefoon functioneert mogelijk niet correct, afhankelijk van radiogolven en de locatie waar het apparaat wordt gebruikt.
- Als u ongemakken ondervindt na het gebruik van een Bluetooth-apparaat, moet u meteen stoppen met het gebruik van het Bluetooth-apparaat. Als het probleem daarmee niet is verholpen, raadpleegt u de dichtstbijzijnde Sony-handelaar.

Met alle vragen of problemen met betrekking tot dit systeem die niet aan bod komen in deze gebruiksaanwijzing, kunt u terecht bij uw Sony-handelaar.

## Onderhoud

### De lithiumbatterij van de kaartafstandsbediening vervangen

Onder normale omstandigheden gaat de batterij ongeveer 1 jaar mee. (Afhankelijk van de gebruiksomstandigheden kan de levensduur korter zijn.)

Wanneer de batterij verzwakt, wordt het bereik van de kaartafstandsbediening kleiner. Vervang de batterij door een nieuwe CR2025-lithiumbatterij. Bij een andere batterij bestaat er brand- of explosiegevaar.

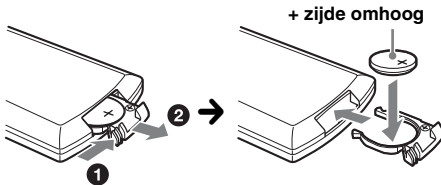

#### Opmerkingen over de lithiumbatterij

- Houd de lithiumbatterij buiten het bereik van kinderen. Raadpleeg meteen een arts wanneer een batterij wordt ingeslikt.
- Veeg de batterij schoon met een droge doek voor een goed contact.
- Houd bij het plaatsen van de batterij rekening met de juiste polariteit.
- Houd de batterij niet vast met een metalen tang. Hierdoor kan er kortsluiting ontstaan.

#### WAARSCHUWING

Bij oneigenlijk gebruik kan de batterij ontploffen.

Probeer niet de batterij op te laden of te openen; werp ook een lege batterij nooit in het vuur.

### Zekeringen vervangen

Vervang eenzekering altijd door een identiek exemplaar. Als dezekering doorbrandt, moet u de voedingsaansluiting controleren en dezekering vervangen. Brandt dezekering vervolgens nogmaals door, dan kan er sprake zijn van een defect in het systeem. Raadpleeg in dat geval de dichtstbijzijnde Sony-handelaar.

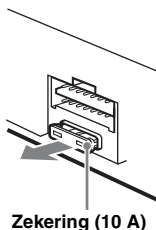

### Aansluitingen schoonmaken

De werking van het systeem kan worden verstoord als de aansluitingen tussen het systeem en het voorpaneel niet schoon zijn. U kunt dit voorkomen door het voorpaneel (pagina 8) los te maken en de aansluitingen te reinigen met een wattenstaafje. Gebruik hierbij niet teveel kracht. Anders kunnen de aansluitingen worden beschadigd.

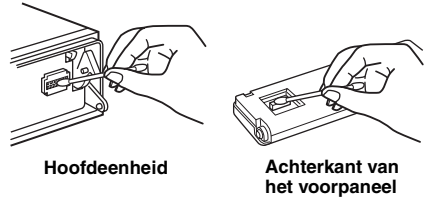

#### Opmerkingen

- Uit veiligheidsoverwegingen moet u de motor uitschakelen en de sleutel uit het contactslot halen voordat u de aansluitingen reinigt.
- Raak de aansluitingen nooit rechtstreeks aan met uw vingers of een metalen voorwerp.

## Het systeem verwijderen

### 1 Verwijder de beschermende rand.

- 1 Maak het voorpaneel los (pagina 8).
- 2 Duw de zijkanten van de beschermende rand naar binnen en trek de beschermende rand naar buiten.

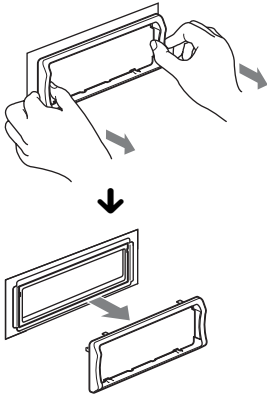

### 2 Verwijder het systeem.

- 1 Plaats beide ontgrendelingsleutels tegelijkertijd en duw hierop tot deze vastklikken.

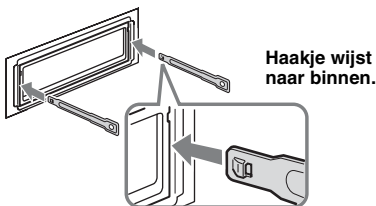

- 2 Trek de ontgrendelingsleutels naar u toe om het systeem los te maken.

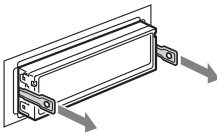

- 3 Schuif het systeem uit de houder.

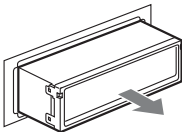

## Technische gegevens

### CD-speler

**Signaal/ruis-afstand:** 120 dB

**Frequentiebereik:** 10 – 20.000 Hz

**Snelheidsfluctuaties:** Minder dan meetbare waarden

### Tuner

#### FM

**Afstembereik:** 87,5 – 108,0 MHz

**Antenne-aansluiting:**

Aansluiting voor externe antenne

**Tussenfrequentie:** 150 kHz

**Bruikbare gevoeligheid:** 10 dBf

**Selectiviteit:** 75 dB bij 400 kHz

**Signaal/ruis-afstand:** 70 dB (mono)

**Scheiding:** 40 dB bij 1 kHz

**Frequentiebereik:** 20 – 15.000 Hz

#### MW/LW

**Afstembereik:**

MW: 531 – 1.602 kHz

LW: 153 – 279 kHz

**Antenne-aansluiting:**

Aansluiting voor externe antenne

**Tussenfrequentie:** 25 kHz

**Gevoeligheid:** MW: 26  $\mu$ V, LW: 45  $\mu$ V

### USB-speler

**Interface:** USB (Full-speed)

**Maximale voeding:** 500 mA

### Draadloze communicatie

**Communicatiesysteem:**

Bluetooth-norm versie 2.0 + EDR

**Uitvoer:** Bluetooth-norm klasse 2 (Max. +4 dBm)

**Maximaal communicatiebereik:**

Gezichtslijn ongeveer 10 m\*1

**Frequentieband:**

2,4 GHz-band (2,4000 – 2,4835 GHz)

**Modulatiemethode:** FHSS

**Compatibele Bluetooth-profielen\*2:**

A2DP (Advanced Audio Distribution Profile)

AVRCP (Audio Video Remote Control Profile) 1.3

HFP (Handsfree Profile) 1.5

PBAP (Phone Book Access Profile)

OPP (Object Push Profile)

\*1 Het werkelijke bereik verschilt afhankelijk van factoren, zoals obstakels tussen apparaten, magnetische velden om een magnetron, statische elektriciteit, ontvangstgevoeligheid, prestaties van de antenne, het besturingssysteem, software, enzovoort.

\*2 De Bluetooth-standaardprofielen geven het doel van Bluetooth-communicatie tussen apparaten aan.

### Versterker

**Uitgang:** Luidsprekeruitgangen (sure seal)

**Luidsprekerimpedantie:** 4 – 8 ohm

**Maximaal uitgangsvermogen:** 52 W  $\times$  4 (bij 4 ohm)



## Algemeen

### Uitgangen:

- Audio-uitgangen (voor/achter)
- Subwooferuitgang (mono)
- Relaisaansluiting elektrische antenne
- Aansluiting versterker

### Ingangen:

- Afstandsbedieningsingang
- Antenne-ingang
- Telephone ATT-bedieningsaansluiting
- Verlichtingsstuur aansluiting
- BUS-bedieningsingang
- BUS-audio-ingang
- AUX-ingang (stereo mini-aansluiting)
- USB-signaalingang
- MIC-ingang

### Toonregelingen:

- Laag:  $\pm 10$  dB bij 60 Hz (XPLOD)
- Midden:  $\pm 10$  dB bij 1 kHz (XPLOD)
- Hoog:  $\pm 10$  dB bij 10 kHz (XPLOD)

**Voeding:** 12 V gelijkstroom accu (negatieve aarde)

**Afmetingen:** Ongeveer  $178 \times 50 \times 182$  mm (b/h/d)

**Montageafmetingen:** Ongeveer  $182 \times 53 \times 162$  mm (b/h/d)

**Gewicht:** Ongeveer 1,3 kg

### Bijgeleverd accessoire:

- Kaartafstandsbediening: RM-X305
- Onderdelen voor installatie en aansluitingen (1 set)
- Microfoon: XA-MC10

### Optionele accessoire/apparaten:

- Bedienings satelliet: RM-X4S
- BUS-kabel (geleverd met RCA-kabel): RC-61 (1 m), RC-62 (2 m)
- CD-wisselaar (6 discs): CDX-T69
- Bronkeuzeschakelaar: XA-C40
- USB-verbindingkabel voor iPod: RC-100IP

Het is mogelijk dat niet alle vermelde accessoires verkrijgbaar zijn bij uw Sony-handelaar. Neem contact op met uw Sony-handelaar voor meer informatie.

*Wijzigingen in ontwerp en technische gegevens voorbehouden zonder voorafgaande kennisgeving.*



- Er werden geen halogene brandvertragende producten gebruikt in de betreffende printplaat/printplaten.
- In het omhulsel werden geen halogeen bevattende brandvertragende producten gebruikt.
- Als beschermings- en opvulmateriaal werd er papier gebruikt.

## Problemen oplossen

De onderstaande controlelijst kan u helpen bij het oplossen van problemen die zich met het systeem kunnen voordoen.

Voordat u de onderstaande controlelijst doorneemt, moet u eerst de aanwijzingen voor aansluiting en gebruik controleren.

Als het probleem niet is opgelost, gaat u naar de volgende ondersteuningsite.

### Ondersteuningsite

<http://support.sony-europe.com/>

## Algemeen

### Het systeem wordt niet van stroom voorzien.

- Controleer de aansluiting of de zekering.
- Als het systeem wordt uitgeschakeld en het scherm verdwijnt, kan het systeem niet worden bediend met de afstandsbediening.  
→ Schakel het systeem in.

### De elektrisch bediende antenne schuift niet uit.

De elektrisch bediende antenne heeft geen relaisdoos.

### Geen geluid.

- De ATT-functie is ingeschakeld of de Telephone ATT-functie (als de interfacekabel of een autotelefoon is aangesloten op de ATT-kabel) is ingeschakeld.
- De positie van de faderregelaar "Fader" is niet ingesteld op een systeem met 2 luidsprekers.
- De CD-wisselaar is niet compatibel met de disc (MP3/WMA/AAC).  
→ Speel het bestand af met een CD-wisselaar van Sony die compatibel is met MP3 of speel het af met dit systeem.

### Geen pieptoon.

- De pieptoon is uitgeschakeld (pagina 34).
- Er is een optionele versterker aangesloten en u gebruikt de ingebouwde versterker niet.

### De geheugeninhoud is gewist.

- De RESET toets is ingedrukt.  
→ Sla opnieuw op in het geheugen.
- De voedingskabel of de accu is losgekoppeld of niet juist aangesloten.

### Opgeslagen zenders en tijd zijn gewist.

### De zekering is doorgebrand.

### Maakt geluid wanneer de positie van de contactsleutel wordt gewijzigd.

De kabels zijn niet goed verbonden met de voedingsaansluiting voor accessoires van de auto.

### Tijdens het afspelen of radio-ontvangst wordt de demonstratie gestart.

Als er 5 minuten geen handeling wordt uitgevoerd en "Demo on" is ingesteld, wordt de demonstratie gestart.  
→ Stel "Demo off" in (pagina 34).

---

### Het scherm verdwijnt van/verschijnt niet in het display.

- De dimmer is ingesteld op "Dimmer on" (pagina 35).
- Het scherm verdwijnt als u op (OFF) drukt en deze toets ingedrukt houdt.
  - Druk op (OFF) op het systeem en houd deze toets ingedrukt tot het scherm verschijnt.
- De aansluitingen zijn vuil (pagina 39).

---

### De functie voor automatisch uitschakelen werkt niet.

Het systeem is ingeschakeld. De functie voor het automatisch uitschakelen wordt geactiveerd nadat het systeem is uitgeschakeld.  
→ Schakel het systeem uit.

---

### DSO werkt niet.

DSO heeft wellicht niet het gewenste effect, afhankelijk van het auto-interieur of het muziekgenre.

---

### Schermitems worden niet weergegeven.

→ Stel "Information on" in (pagina 35).

---

### Kan het volume niet aanpassen.

Het draagbare audioapparaat was niet aangesloten toen AUX werd geselecteerd als (SOURCE).  
→ Sluit het draagbare audioapparaat aan op de AUX-ingang.

---

## CD's afspelen

---

### De disc kan niet worden geplaatst.

- Er zit al een disc in het systeem.
- De disc is met kracht omgekeerd of in de verkeerde richting geplaatst.

---

### De disc wordt niet afgespeeld.

- Disc defect of vuil.
- De CD-R's/CD-RW's zijn niet geschikt voor audiogebruik (pagina 37).

---

### MP3-/WMA-/AAC-bestanden kunnen niet worden afgespeeld.

De disc is niet compatibel met de MP3-/WMA-/AAC-indeling en -versie. Voor meer informatie over de discs en indelingen gaat u naar de ondersteuningsite.

---

### MP3-/WMA-/AAC-bestanden worden minder snel afgespeeld dan andere bestanden.

Bij de volgende discs duurt het langer voordat het afspelen wordt gestart:

- discs opgenomen met een ingewikkelde structuur;
- discs die in Multi Session (meerdere sessies) zijn opgenomen;
- discs waaraan gegevens kunnen worden toegevoegd.

---

### De schermitems rollen niet.

- Bij sommige discs met heel veel tekens kunnen de tekens niet rollen.
- "Auto Scroll" is ingesteld op "off".
  - Stel "Auto Scroll on" in (pagina 35).
  - Houd (DSPL) (SCRL) ingedrukt.

---

### Het geluid verspringt.

- Het systeem is niet goed geïnstalleerd.
  - Installeer het systeem onder een hoek van minder dan 45° op een stabiele plaats in de auto.
- Disc defect of vuil.

---

### De bedieningstoetsen werken niet.

### De disc wordt niet uitgeworpen.

Druk op de RESET toets (pagina 7).

---

## Radio-ontvangst

---

### De zenders kunnen niet worden ontvangen.

### Het geluid is gestoord.

- De aansluiting is niet juist.
- Sluit de bedieningskabel elektrische antenne (blauw) of voedingskabel voor accessoires (rood) aan op de voedingskabel van de auto-antenneversterker (alleen als uw auto is uitgerust met een FM/MW/LW-antenne in de achter- of zijruit).
  - Controleer de aansluiting van de auto-antenne.
  - Als de automatische antenne niet uitschuift, controleert u de aansluiting van de bedieningskabel van de elektrische antenne.
  - Als de DSO-functie is ingeschakeld, is het geluid soms gestoord.
  - Stel de DSO-stand in op "off" (pagina 33).

---

### Er kan niet worden afgestemd op voorkeuzenders.

- Sla de juiste frequentie op in het geheugen.
- Het ontvangstsignaal is te zwak.

---

### Er kan niet automatisch worden afgestemd op zenders.

- De lokale zoekfunctie is niet correct ingesteld.
  - Het afstemmen wordt te vaak onderbroken:
    - Stel "Local on" in (pagina 35).
    - Het afstemmen stopt niet bij een zender:
      - Stel "Local off" in (pagina 35).
  - Het ontvangstsignaal is te zwak.
    - Stem handmatig af.

---

### Tijdens FM-ontvangst knippert de aanduiding "ST".

- Stem nauwkeurig af op de frequentie.
- Het ontvangstsignaal is te zwak.
  - Stel "Mono on" in (pagina 35).

---

### Een stereo-uitzending van een FM-programma wordt mono weergegeven.

Het systeem staat in de mono-ontvangststand.  
→ Stel "Mono off" in (pagina 35).

---

## RDS

---

### SEEK begint na enkele seconden weergave.

De zender is geen TP-zender of heeft een zwak signaal.  
→ Schakel TA uit (pagina 16).

---

### Geen verkeersinformatie.

- Schakel TA in (pagina 16).
- De zender is een TP-zender, maar zendt toch geen verkeersinformatie uit.
  - Stem af op een andere zender.

---

### PTY geeft "- - - - -" weer.

- De huidige zender is geen RDS-zender.
- Geen RDS-gegevens ontvangen.
- De zender geeft het programatype niet door.

---

## USB afspelen

### U kunt items niet via een USB-hub afspelen.

Dit systeem kan geen USB-apparaten via een USB-hub herkennen.

### Items kunnen niet worden afgespeeld.

Een USB-apparaat functioneert niet.

→ Sluit dit opnieuw aan.

### Het USB-apparaat wordt minder snel afgespeeld.

Het USB-apparaat bevat bestanden met een ingewikkelde structuur.

### U hoort een pieptoon.

Tijdens het afspelen is het USB-apparaat losgekoppeld.

→ Voordat u een USB-apparaat loskoppelt, moet u eerst het afspelen stoppen ter bescherming van de gegevens.

### Het geluid wordt onderbroken.

Het geluid kan worden onderbroken bij een hoge bitsnelheid van meer dan 320 kbps.

---

## Bluetooth-functie

### Het te verbinden apparaat kan dit systeem niet vinden.

- Stel "Signal" in op "on" (pagina 23).
- Stel "Visibility" in op "Show" (pagina 23).
- Als u verbinding maakt met het andere Bluetooth-apparaat, kan dit systeem niet worden herkend vanaf een ander apparaat. Voor herkenning op een ander apparaat verbreekt u de huidige verbinding en zoekt u dit systeem vanaf het andere apparaat. U kunt opnieuw verbinding maken met het apparaat waarmee u de verbinding hebt verbroken. Selecteer het apparaat in de lijst met geregistreerde apparaten.

### Dit systeem kan het te verbinden apparaat niet vinden.

Controleer de Bluetooth-instelling van het te verbinden apparaat.

### Er kan geen verbinding worden gemaakt.

- Zoeken vanaf dit systeem is wellicht niet mogelijk, afhankelijk van het andere apparaat.  
→ Zoek dit systeem vanaf het andere apparaat.
- Zoeken vanaf dit systeem is wellicht niet mogelijk, afhankelijk van de status van het andere apparaat.  
→ Zoek dit systeem vanaf het andere apparaat.
- Controleer de koppelings- en verbindingsprocedures aan de hand van de handleiding van het andere apparaat, enzovoort en voer de bewerking opnieuw uit.

### De naam van het gevonden apparaat wordt niet weergegeven.

Afhankelijk van de status van het andere apparaat kunt u de naam mogelijk niet ophalen.

### Geen beltoon.

- Pas het volume aan bij "Ring Volume".
- Afhankelijk van het te verbinden apparaat wordt de beltoon wellicht niet op de juiste manier verzonden.  
→ Stel "Ringtone" in op "Default" (pagina 24).

### Het volume van de spreker is te zacht.

Pas het volume aan bij "Talk Volume".

---

### De persoon waarmee u belt, zegt dat het volume te laag of te hoog is.

Pas het volume aan met de functie voor het aanpassen van de microfoonsterkte (pagina 24).

### Er treedt echo of ruis op in de telefoongesprekken.

- Zet het volume zachter.
- "EC/NC Mode" is ingesteld op "off".  
→ Stel "EC/NC Mode" in op "Mode 1" of "Mode 2" (pagina 24).
- Als ander omgevingsgeluid dan het geluid van het telefoongesprek te hard is, probeert u dit geluid te beperken.  
Bijvoorbeeld: als er een raam open staat en het verkeer veel lawaai maakt, sluit u het raam. Als de airconditioning veel lawaai maakt, zet u de airconditioning zachter.

### De geluidskwaliteit van de telefoon is slecht.

De geluidskwaliteit van de telefoon is afhankelijk van de ontvangstomstandigheden van de mobiele telefoon.  
→ Verplaats uw auto naar een plaats waar het signaal van de mobiele telefoon sterker is als de ontvangst slecht is.

### Het volume van het verbonden audioapparaat is laag (hoog).

Het volume is afhankelijk van het audioapparaat.  
→ Pas het volume van het verbonden audioapparaat of dit systeem aan.

### U hoort geen geluid van het Bluetooth-audioapparaat.

Het afspelen op het audioapparaat is onderbroken.  
→ Hervat het afspelen op het audioapparaat.

### Het geluid verspringt tijdens het afspelen op een Bluetooth-audioapparaat.

- Verklein de afstand tussen het systeem en het Bluetooth-audioapparaat.
- Als het Bluetooth-audioapparaat in een houder wordt bewaard die het signaal kan verstoren, verwijdert u het audioapparaat tijdens gebruik uit de houder.
- Er worden meerdere Bluetooth-apparaten of andere apparaten die radiogolven uitzenden, in de buurt gebruikt.  
→ Schakel de andere apparaten uit.  
→ Vergroot de afstand tot de andere apparaten.
- Het afspelen van het geluid wordt tijdelijk gestopt wanneer de verbinding tussen dit systeem en de mobiele telefoon wordt gemaakt. Dit duidt niet op een probleem.

### Het verbonden Bluetooth-audioapparaat kan niet worden bediend.

Controleer of het verbonden Bluetooth-audioapparaat AVRCP ondersteunt.

### Bepaalde functies werken niet.

Controleer of het te verbinden apparaat de betreffende functies ondersteunt.

volg op volgende pagina →

---

### De naam van de andere persoon wordt niet weergegeven wanneer u een gesprek ontvangt.

- De naam van de andere persoon is niet opgeslagen in het telefoonboek.
  - Sla de naam op in het telefoonboek (pagina 30).
- De persoon die belt, heeft ingesteld dat zijn/haar telefoonnummer niet wordt weergegeven.

---

### Een gesprek wordt per ongeluk beantwoord.

- De verbonden telefoon is ingesteld om automatisch een gesprek te starten.
- "Auto Answer" op dit systeem is ingesteld op "Short" of "Long" (pagina 24).

---

### Koppelen mislukt na time-out.

Afhankelijk van het te verbinden apparaat kan de tijd waarin u de koppeling moet uitvoeren, kort zijn. Probeer het koppelen te voltooien binnen de tijd door een toegangscode van één cijfer in te stellen.

---

### De Bluetooth-functie werkt niet.

Schakel het systeem uit door 2 seconden op **(OFF)** te drukken en schakel het systeem weer in.

---

### Tijdens handsfree bellen wordt er geen geluid uitgevoerd via de autoluidsprekers.

Als het geluid wordt uitgevoerd via de mobiele telefoon, moet u de mobiele telefoon instellen om het geluid uit te voeren via de autoluidsprekers.

---

### De externe microfoon werkt niet.

De instelling van de microfoon is niet correct.

- Stel "MIC Select" in op "External" (pagina 24).

---

## Foutmeldingen/berichten

---

### Busy now... Please try later

Dit systeem is bezig.

- Wacht enige tijd en probeer het opnieuw.

---

### Checking

Het systeem controleert de aansluiting van een USB-apparaat.

- Wacht tot de controle van de aansluiting is voltooid.

---

### Connection Failed

De verbinding via Phonebook Access is beëindigd vanaf de mobiele telefoon.

- Voer Phonebook Access opnieuw uit.

---

### Empty

- De apparaatlijst is leeg.
- De lijst met recente gesprekken is leeg.
- Het telefoonboek van de mobiele telefoon is leeg.

---

### Error\*1

- De disc is vuil of is omgekeerd geplaatst.\*2
  - Reinig de disc of plaats deze op de juiste manier.
- Er is een lege disc in het systeem geplaatst.
- De disc kan niet worden afgespeeld wegens een probleem.
  - Plaats een andere disc.
- Het USB-apparaat is niet automatisch herkend.
  - Sluit het opnieuw aan.
- Druk op **▲** om de disc te verwijderen.
- De inhoud van het telefoonboek is gewijzigd tijdens toegang tot een mobiele telefoon.
  - Voer Phonebook Access opnieuw uit.

---

### Error - Please Initialize Bluetooth Setting Data

Er is een fout met het geheugen opgetreden.

- Open het menu Bluetooth Settings en selecteer "Initialize".

---

### Failure

De luidsprekers of versterkers zijn niet correct aangesloten.

- Raadpleeg de handleiding voor installatie/aansluitingen van dit model om de aansluitingen te controleren.

---

### HF Device is not available

Er is geen verbinding met een mobiele telefoon.

- Maak verbinding met een mobiele telefoon.

---

### Hubs Not Supported

Een USB-hub wordt niet ondersteund door dit systeem.

---

### Invalid Code

Het wachtwoord is onjuist.

- Als u het wachtwoord bent vergeten, initialiseert u dit via het menu Bluetooth Settings.

---

### Load

De disc wordt geladen door de CD-wisselaar.

- Wacht tot het laden is voltooid.

---

### Local Seek +/-

De lokale zoekfunctie is ingeschakeld tijdens automatisch afstemmen.

---

### NO AF

Er is geen alternatieve frequentie voor de huidige zender.

- Druk op **(SEEK)** +/- terwijl de programmaservicenaam knippert. Het systeem gaat zoeken naar een andere frequentie met dezelfde PI-gegevens (programma-identificatie) ("PI Seek" wordt weergegeven).

---

### NO Device

**(SOURCE)** is geselecteerd terwijl er geen USB-apparaat is aangesloten. Een USB-apparaat of een USB-kabel is losgeraakt tijdens het afspelen.

- Zorg ervoor dat u een USB-apparaat en een USB-kabel aansluit.

---

### NO Devices Found

Dit systeem kan geen apparaten vinden waarmee verbinding kan worden gemaakt.

- Controleer de Bluetooth-instelling van het te verbinden apparaat.

---

### NO Disc

Er is geen disc in de CD-wisselaar geplaatst.

- Plaats discs in de CD-wisselaar.

---

### NO Magazine

Er is geen discmagazijn in de CD-wisselaar geplaatst.

- Plaats het discmagazijn in de CD-wisselaar.

---

### NO Music

De disc of het USB-apparaat bevat geen muziekbestanden.

- Plaats een muziek-CD in dit systeem of een MP3-compatibele CD-wisselaar.
- Sluit een USB-apparaat met muziekbestanden aan.

---

### NO TP

Het systeem blijft zoeken naar beschikbare TP-zenders.

---

### Not Supported

Het aangesloten USB-apparaat wordt niet ondersteund.

→ Ga naar de ondersteuningsite voor meer informatie over de compatibiliteit van het USB-apparaat.

---

### Offset

Er is wellicht een interne storing.

→ Controleer de aansluiting. Als de foutmelding in het scherm blijft staan, moet u de dichtstbijzijnde Sony-handelaar raadplegen.

---

### Overload

Het USB-apparaat is overbelast.

→ Koppel het USB-apparaat los en wijzig de bron met (SOURCE).

→ Dit geeft aan dat het USB-apparaat buiten gebruik is of dat een apparaat is aangesloten dat niet wordt ondersteund.

---

### Push Reset

De CD-speler, de CD-wisselaar of het USB-apparaat kan niet worden bediend vanwege een probleem.

→ Druk op de RESET toets (pagina 7).

---

### Read

Alle track- en albuminformatie op de disc wordt gelezen.

→ Wacht totdat het lezen is voltooid en het afspelen automatisch wordt gestart. Afhankelijk van de discstructuur kan dit meer dan een minuut in beslag nemen.

---

".....: " of ".....: " ".....: " ".....: "

Tijdens het snel terug- of vooruitspoelen hebt u het begin of het einde van de disc bereikt en kunt u niet verder.

---

".....: "

Het teken kan niet worden weergegeven met het systeem.

---

\*1 Als er een fout optreedt tijdens het afspelen van een CD, wordt het discnummer van de CD niet in het scherm weergegeven.

\*2 Het discnummer van de disc met de fout wordt weergegeven in het scherm.

Als deze oplossingen niet helpen, moet u de dichtstbijzijnde Sony-handelaar raadplegen. Als u het systeem ter reparatie wegbrengt omdat CD's niet goed worden afgespeeld, kunt u het beste de disc meenemen waarmee het probleem is begonnen.



### Česky

Sony Corp. tímto prohlašuje, že MEX-BT5700U splňuje základní požadavky a další příslušná ustanovení Směrnice 1999/5/CE.

Podrobnosti lze získat na následující URL:  
<http://www.compliance.sony.de/>

### Dansk

Undertegnede, Sony Corp. erklærer herved, at følgende udstyr MEX-BT5700U overholder de væsentlige krav og øvrige relevante krav i Direktiv 1999/5/EF.

For yderligere information gå ind på følgende hjemmeside: <http://www.compliance.sony.de/>

### Deutsch

Hiermit erklärt Sony Corp., dass sich dieser MEX-BT5700U in Übereinstimmung mit den grundlegenden Anforderungen und den anderen relevanten Vorschriften der Richtlinie 1999/5/EG befindet.

Weitere Informationen erhältlich unter:  
<http://www.compliance.sony.de/>

### Eesti

Sony Corp. teatab käesolevaga, et MEX-BT5700U on kooskõlas oluliste ja vastavate direktiivi 1999/5/EÜ nõuetega.

Üksikasjalikumaks infoks vaadake URL:  
<http://www.compliance.sony.de/>

### English

Hereby, Sony Corp., declares that this MEX-BT5700U is in compliance with the essential requirements and other relevant provisions of Directive 1999/5/EC.

For details, please access the following URL:  
<http://www.compliance.sony.de/>

### Español

Por medio de la presente, Sony Corp. declara que el MEX-BT5700U cumple con los requisitos esenciales y cualesquiera otras disposiciones aplicables o exigibles de la Directiva 1999/5/CE.

Para mayor información, por favor consulte el siguiente URL:  
<http://www.compliance.sony.de/>

### Français

Par la présente, Sony Corp. déclare que l'appareil MEX-BT5700U est conforme aux exigences essentielles et aux autres dispositions pertinentes de la directive 1999/5/CE.

Pour toute information complémentaire, veuillez consulter l'URL suivante :  
<http://www.compliance.sony.de/>

### Italiano

Con la presente Sony Corp. dichiara che questo MEX-BT5700U è conforme ai requisiti essenziali ed alle altre disposizioni pertinenti stabilite dalla direttiva 1999/5/CE.

Per ulteriori dettagli, si prega di consultare il seguente URL:  
<http://www.compliance.sony.de/>

### Język polski

Niniejszym firma Sony Corp. deklaruje, że urządzenie MEX-BT5700U jest zgodne z podstawowymi wymaganiami oraz z odpowiednimi postanowieniami Dyrektywy 1999/5/EC.

Szczegółowe informacje można znaleźć pod następującym adresem URL:  
<http://www.compliance.sony.de/>

### Latviski

Ar šo Sony Corp. paziņo, ka MEX-BT5700U atbilst Direktīvas 1999/5/EK būtiskajām prasībām un citiem ar to saistītajiem noteikumiem.

Plašāka informācija ir pieejama šajā URL:  
<http://www.compliance.sony.de/>

### Lietuviškai

Sony Corp. pareiškia, kad šis MEX-BT5700U atitinka esminius 1999/5/EB direktyvos reikalavimus ir kitas nuostatas.

Susipažinti visu atitikties deklaracijos turiniu Jūs galite interneto tinklalapyje:  
<http://www.compliance.sony.de/>

## Magyarul

Ezennel a Sony Corp. kijelenti, hogy a MEX-BT5700U megfelel a vonatkozó alapvető követelményeknek és az 1999/5/EC irányelv egyéb előírásainak.

További információkat a következő weboldalon találhat:  
<http://www.compliance.sony.de/>

## Nederlands

Hierbij verklaart Sony Corp. dat het toestel MEX-BT5700U in overeenstemming is met de essentiële eisen en de andere relevante bepalingen van richtlijn 1999/5/EG.

Nadere informatie kunt u vinden op:  
<http://www.compliance.sony.de/>

## Norsk

Herved erklærer Sony Corp. at dette MEX-BT5700U er i overensstemmelse med vesentlige krav og andre relevante bestemmelser som fremgår av direktiv 1999/5/EC.

Gå til denne URL-en for mer informasjon:  
<http://www.compliance.sony.de/>

## Português

A Sony Corp. declara que este MEX-BT5700U está conforme com os requisitos essenciais e outras provisões da Directiva 1999/5/CE.

Para mais informações, por favor consulte a seguinte URL:  
<http://www.compliance.sony.de/>

## Slovensky

Sony Corp. potvrdzuje, že MEX-BT5700U spĺňa základné požiadavky a ostatné nariadenia smernice 1999/5/EC.

Podrobnosti získate nasledovnej webovej adrese: <http://www.compliance.sony.de/>

## Slovenščina

Sony izjavlja, da je MEX-BT5700U v skladu z bistvenimi zahtevami in ostalimi zadevnimi ukrepi Direktive 1999/5/ES.

Za podrobnosti glejte stran URL:  
<http://www.compliance.sony.de/>

## Suomi

Sony Corp. vakuuttaa täten että MEX-BT5700U tyyppinen laite on direktiivin 1999/5/EY oleellisten vaatimusten ja sitä koskevien direktiivin muiden ehtojen mukainen.

Halutessasi lisätietoja käy osoitteessa:  
<http://www.compliance.sony.de/>

## Svenska

Härmed intygar Sony Corp. att denna MEX-BT5700U står i överensstämmelse med de väsentliga egenskapskrav och övriga relevanta bestämmelser som framgår av direktiv 1999/5/EG.

För ytterligare information gå in på följande hemsida: <http://www.compliance.sony.de/>

## Türkçe

İşbu Belge ile Sony Corp. MEX-BT5700U'ün 1999/5/EC Yönetmeliğinin temel gereklilikleri ve ilgili maddeleri ile uyumlu olduğunu belgeler.

Detaylı bilgi için, lütfen belirtilen web sitesini ziyaret ediniz:  
<http://www.compliance.sony.de/>

## Ελληνικά

Με την παρούσα η Sony Corp. Δηλώνει ότι MEX-BT5700U συμμορφώνεται προς της ουσιαδεις απαιτήσεις και της λοιπεις σχετικες διατάξεις της οδηγίας 1999/5/EK.

Για λεπτομέρειες παρακαλούμε όπως ελέγξετε την ακόλουθη σελίδα του διαδικτύου:  
<http://www.compliance.sony.de/>

## Български

С настоящото Sony Corp. декларира, че този апарат MEX-BT5700U отговаря на съществените изисквания и останалите условия на директива 1999/5/EO.

Подроbnости могат да бъдат намерени на следния URL:  
<http://www.compliance.sony.de/>

Tragen Sie die Seriennummer (SERIAL NO.) in dem reservierten Feld ein. Sie finden diese auf einem Aufkleber, der auf dem Gerätegehäuse angebracht ist. Nehmen Sie den ausgefüllten Geräte-Pass anschließend unbedingt aus der Bedienungsanleitung heraus, falls Sie diese im Fahrzeug aufbewahren möchten. Bitte bewahren Sie den Geräte-Pass an einem sicheren Ort auf. Er kann im Falle eines Diebstahls zur Identifikation Ihres Eigentums dienen.

caraudio

**Geräte-Pass**

**SONY®**

Dieser Geräte-Pass dient als Eigentumsnachweis für Ihr caraudio-Gerät im Falle eines Diebstahls.

Wir empfehlen, den Geräte-Pass nicht im Fahrzeug aufzubewahren, um Missbrauch zu verhindern.

Modellbezeichnung

MEX-BT5700U

Seriennummer (SERIAL NO.)

---

<http://www.sony.net/>

Sony Corporation Printed in Thailand