

# FM/MW/LW Compact Disc Player

Operating Instructions \_\_\_\_\_ **GB**Bedienungsanleitung \_\_\_\_\_ **DE**Mode d'emploi \_\_\_\_\_ **FR**Istruzioni per l'uso \_\_\_\_\_ **IT**Gebruiksaanwijzing \_\_\_\_\_ **NL**

To cancel the demonstration (Demo) display, see page 6.  
Zum Deaktivieren der Demo-Anzeige (Demo) schlagen Sie bitte auf Seite 6 nach.  
Pour annuler la démonstration (Demo), reportez-vous à la page 6.  
Per annullare la dimostrazione (Demo), vedere pagina 6.  
Om de demonstratie (Demo) te annuleren, zie pagina 6.

## CDX-GT930UI



For installation and connections, see the supplied installation/connections manual.

**CLASS 1  
LASER PRODUCT**

This label is located on the bottom of the chassis.

**Notice for customers: the following information is only applicable to equipment sold in countries applying EU Directives**

The manufacturer of this product is Sony Corporation, 1-7-1 Konan, Minato-ku, Tokyo, Japan. The Authorized Representative for EMC and product safety is Sony Deutschland GmbH, Hedelfinger Strasse 61, 70327 Stuttgart, Germany. For any service or guarantee matters please refer to the addresses given in separate service or guarantee documents.



**Disposal of Old Electrical & Electronic Equipment (Applicable in the European Union and other European countries with separate collection systems)**

This symbol on the product or on its packaging indicates that this product shall not be treated as household waste. Instead it shall be handed over to the applicable collection point for the recycling of electrical and electronic equipment. By ensuring this product is disposed of correctly, you will help prevent potential negative consequences for the environment and human health, which could otherwise be caused by inappropriate waste handling of this product. The recycling of materials will help to conserve natural resources. For more detailed information about recycling of this product, please contact your local Civic Office, your household waste disposal service or the shop where you purchased the product.

Applicable accessory: Remote commander



**Disposal of waste batteries (applicable in the European Union and other European countries with separate collection systems)**

This symbol on the battery or on the packaging indicates that the battery provided with this product shall not be treated as household waste. By ensuring these batteries are disposed of correctly, you will help prevent potentially negative consequences for the environment and human health which could otherwise be caused by inappropriate waste handling of the battery. The recycling of the materials will help to conserve natural resources.

In case of products that for safety, performance or data integrity reasons require a permanent connection with an incorporated battery, this battery should be replaced by qualified service staff only. To ensure that the battery will be treated properly, hand over the product at end-of-life to the applicable collection point for the recycling of electrical and electronic equipment.

For all other batteries, please view the section on how to remove the battery from the product safely. Hand the battery over to the applicable collection point for the recycling of waste batteries.

For more detailed information about recycling of this product or battery, please contact your local Civic Office, your household waste disposal service or the shop where you purchased the product.

ZAPPIN is a trademark of Sony Corporation.



Windows Media, and the Windows logo are trademarks or registered trademarks of Microsoft Corporation in the United States and/or other countries.

iPod is a trademark of Apple Inc., registered in the U.S. and other countries.

iPhone is a trademark of Apple Inc.

MPEG Layer-3 audio coding technology and patents licensed from Fraunhofer IIS and Thomson.

This product is protected by certain intellectual property rights of Microsoft Corporation. Use or distribution of such technology outside of this product is prohibited without a license from Microsoft or an authorized Microsoft subsidiary.

Content providers are using the digital rights management technology for Windows Media contained in this device (“WM-DRM”) to protect the integrity of their content (“Secure Content”) so that their intellectual property, including copyright, in such content is not misappropriated.

This device uses WM-DRM software to play Secure Content (“WM-DRM Software”). If the security of the WM-DRM Software in this device has been compromised, owners of Secure Content (“Secure Content Owners”) may request that Microsoft revoke the WM-DRM Software’s right to acquire new licenses to copy, display and/or play Secure Content. Revocation does not alter the WM-DRM Software’s ability to play unprotected content. A list of revoked WM-DRM Software is sent to your device whenever you download a license for Secure Content from the Internet or from a PC. Microsoft may, in conjunction with such license, also download revocation lists onto your device on behalf of Secure Content Owners.

**Warning if your car’s ignition has no ACC position**

Be sure to set the Auto Off function (page 22).

The unit will shut off completely and automatically in the set time after the unit is turned off, which prevents battery drain.

If you do not set the Auto Off function, press and hold (OFF) until the display disappears each time you turn the ignition off.

# Table of Contents

## Getting Started

Playable discs on this unit . . . . .	6
Resetting the unit . . . . .	6
Canceling the DEMO mode . . . . .	6
Preparing the card remote commander . . . . .	6
Setting the clock . . . . .	6
Detaching the front panel . . . . .	6
Attaching the front panel . . . . .	7
Adjusting the angle of the front panel . . . . .	7

## Location of controls and basic operations

Main unit . . . . .	8
Card remote commander RM-X174 . . . . .	10
Searching for a track . . . . .	12
Searching a track by name	
— Quick-BrowZer . . . . .	12
Searching a track by listening to track passages	
— ZAPPIN™ . . . . .	12

## Radio

Storing and receiving stations . . . . .	13
Storing automatically — BTM . . . . .	13
Storing manually . . . . .	13
Receiving the stored stations . . . . .	13
Tuning automatically . . . . .	14
Receiving a station through a list	
— LIST . . . . .	14
RDS . . . . .	14
Overview . . . . .	14
Setting AF and TA . . . . .	15
Selecting PTY . . . . .	15
Setting CT . . . . .	15

## CD

Playing a disc . . . . .	16
Display items . . . . .	16
Repeat play . . . . .	16
Shuffle play . . . . .	16

## USB devices

Playing back a USB device . . . . .	17
Display items . . . . .	17
Repeat and shuffle play . . . . .	18

## iPod

Playing back iPod . . . . .	18
Display items . . . . .	19
Setting the play mode . . . . .	19
Repeat and shuffle play . . . . .	19
Operating an iPod directly	
— Passenger control . . . . .	20

## Other functions

Changing the sound settings . . . . .	20
Adjusting the sound characteristics . . . . .	20
Customizing the equalizer curve	
— EQ3 Parametric Tune . . . . .	21
Adjusting setup items — MENU . . . . .	22
Using optional equipment . . . . .	23
Auxiliary audio equipment . . . . .	23
CD changer . . . . .	23
Rotary commander RM-X4S . . . . .	24

## Additional Information

Precautions . . . . .	25
Notes on discs . . . . .	25
Playback order of MP3/WMA/	
AAC files . . . . .	25
About iPod . . . . .	25
Maintenance . . . . .	26
Removing the unit . . . . .	26
Specifications . . . . .	27
Troubleshooting . . . . .	28
Error displays/Messages . . . . .	30

## Support site

If you have any questions or for the latest support information on this product, please visit the web site below:

**<http://support.sony-europe.com>**







Provides information on:

- Models and manufacturers of compatible digital audio players
- Supported MP3/WMA/AAC files

## Getting Started

### Playable discs on this unit

This unit can play CD-DA (also containing CD TEXT) and CD-R/CD-RW (MP3/WMA/AAC files (page 25)).

Type of discs	Label on the disc	
CD-DA		
MP3 WMA AAC		
		

### Resetting the unit

Before operating the unit for the first time, or after replacing the car battery or changing the connections, you must reset the unit.

Detach the front panel (page 6) and press the RESET button (page 8) with a pointed object, such as a ball-point pen.

#### Note

Pressing the RESET button will erase the clock setting and some stored contents.

### Canceling the DEMO mode

You can cancel the demonstration display which appears during turning off.

- 1 Press and hold the multi way encoder.**  
The setup display appears.
- 2 Rotate the multi way encoder until “Demo” appears, then press it.**
- 3 Rotate the multi way encoder to select “off.”**
- 4 Press and hold the multi way encoder.**  
The setup is complete and the display returns to normal play/reception mode.

### Preparing the card remote commander

Remove the insulation film.

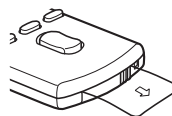

#### Tip

For how to replace the battery, see page 26.

### Setting the clock

The clock uses a 24-hour digital indication.

- 1 Press and hold the multi way encoder.**
- 2 Rotate the multi way encoder until “Clock Adjust” appears, then press it.**  
The clock adjustment display appears.
- 3 Rotate the multi way encoder to set the hour and minute.**  
To move the digital indication, push the multi way encoder left/right.
- 4 After setting the minute, press the multi way encoder.**  
The clock starts.

#### Tip



You can set the clock automatically with the RDS feature (page 15).

### Detaching the front panel

You can detach the front panel of this unit to prevent theft.

#### Caution alarm

If you turn the ignition switch to the OFF position without detaching the front panel, the caution alarm will sound for a few seconds. The alarm will only sound if the built-in amplifier is used.

- 1 Press .**  
The unit is turned off.
- 2 Press .**  
The left side of front panel is released.

- 3** Slide the front panel to the left, then gently pull out the front panel towards you.

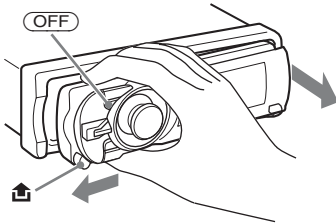

**Notes**

- Do not drop or put excessive pressure on the front panel and display window.
- Do not subject the front panel to heat/high temperature or moisture. Avoid leaving it in a parked car or on a dashboard/rear tray.

**Attaching the front panel**

Place the hole (A) of the front panel onto the spindle (B) on the unit, then lightly push the left side in.

Press (SOURCE) on the unit (or insert a disc) to operate the unit.

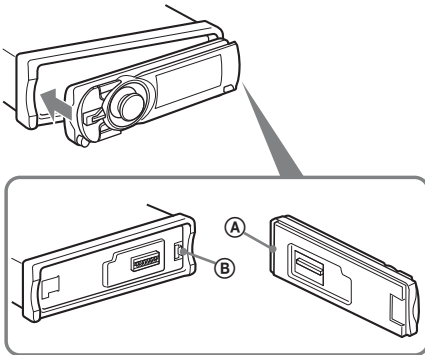

**Note**

Do not put anything on the inner surface of the front panel.

**Adjusting the angle of the front panel**

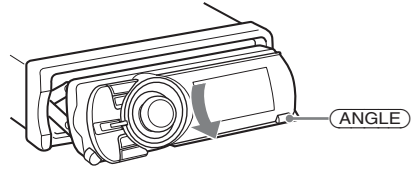

- 1 Press and hold (ANGLE).**  
“Angle Adjust” will appear in the display.
- 2 Press (ANGLE) repeatedly until the front panel is angled accordingly.**  
The front panel can be set to 3 positions.
- 3 Press any button on the unit except (ANGLE).**  
The display returns to normal reception mode.  
If no button is pressed for 30 seconds, the display returns to normal reception mode.

**Tips**

- After the front panel slides down (to insert the disc), it returns to the position you set again automatically.
- The front panel angle you set is stored in the unit. When turning the ignition off, the angle returns to its default position, then turning the ignition on, the front panel is angled you set.

# Location of controls and basic operations

## Main unit

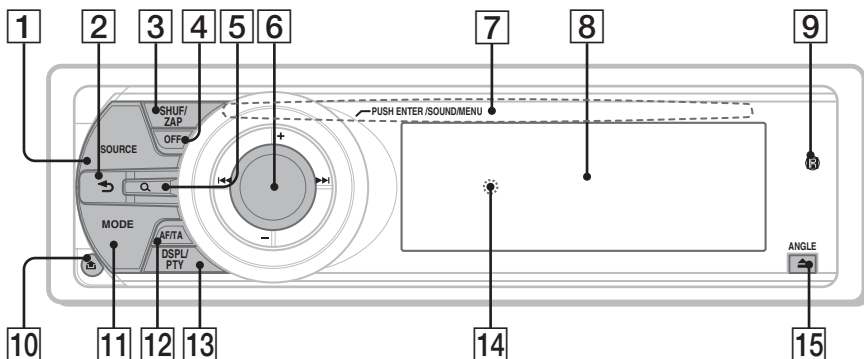

This section contains instructions on the location of controls and basic operations. For details, see the respective pages.

The corresponding buttons on the card remote commander control the same functions as those on the unit.

### 1 SOURCE button

To power on; change the source (Radio/CD/USB/AUX)\*1.

### 2 ↩ (BACK) button page 12

To return to the previous display.

### 3 SHUF/ZAP button page 13, 16, 18, 19, 23

To enter Shuffle mode (press); enter ZAPPIN™ mode (press and hold).

### 4 OFF button

To power off; stop the source.

### 5 Q (BROWSE) button page 12

To list up (Radio); enter the Quick-BrowZer mode (CD/USB/iPod).

### 6 Multi way encoder



Rotate to: Adjust the volume/select a menu item.

Push up/down/left/right to: Select a menu item.

Press to: Enter sound setting/apply a setting. Press and hold to: Enter menu.

#### CD/USB:

Push up/down to:

– Skip albums (push)\*2.

– Skip albums continuously (push and hold)\*2.

Push left/right to:

– Skip tracks (push).

– Skip tracks continuously (push, then push again within about 2 seconds and hold).

– Reverse/fast-forward a track (push and hold).

#### Radio:

Push up/down to:



– Receive stored station.

Push left/right to:

– Tune in stations automatically (push).

– Find a station manually (push and hold).



- 7 Disc slot** page 16  
To insert the disc.
- 8 Display window**
- 9 Receptor for the card remote commander**
- 10  (front panel release) button** page 6
- 11 MODE button** page 13, 19, 20  
Press to: Select the radio band (FM/MW/LW)\*1/select the play mode of iPod.  
Press and hold to: Enter/cancel the passenger control.
- 12 AF (Alternative Frequencies)/TA (Traffic Announcement) button**  
page 15  
To set AF and TA in RDS.
- 13 DSPL (display)/PTY (Program Type) button** page 16, 17, 19  
To change display items/select PTY in RDS.
- 14 RESET button** page 6
- 15  (eject)/ANGLE button** page 7  
To eject the disc/slide down the front panel (press); angle the front panel in 3 positions (press and hold).

\*1 *In the case of a CD changer being connected; when (SOURCE) is pressed, "CD" and the unit number will appear in the display. Furthermore, if (MODE) is pressed, you can switch the changer.*

\*2 *When an MP3/WMA/AAC is played.*

## Card remote commander RM-X174

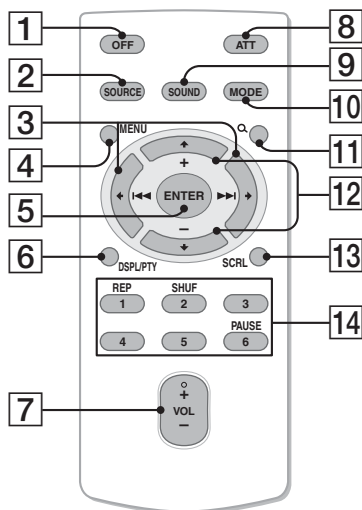

Remove the insulation film before use (page 6).

- 1 **OFF button**  
To power off; stop the source.
- 2 **SOURCE button**  
To power on; change the source (Radio/CD/USB/AUX).
- 3 **←/→ (SEEK -/+ ) buttons**  
The same as pushing the multi way encoder left/right on the unit. Setup, sound setting, etc., can be operated by ← →.
- 4 **MENU button**  
To enter menu.
- 5 **ENTER button**  
To apply a setting.
- 6 **DSPL (display)/PTY (Program Type) button**  
To change display items/select PTY in RDS.
- 7 **VOL (volume) +/- button**  
To adjust volume.

**8 ATT (attenuate) button**

To attenuate the sound. To cancel, press again.

**9 SOUND button**

To enter sound setting.

**10 MODE button**

Press to: Select the radio band (FM/MW/LW)/select the play mode of iPod.  
Press and hold to: Enter/cancel the passenger control.

**11 Q (BROWSE) button**

To list up (Radio); enter the Quick-BrowZer mode (CD/USB/iPod).

**12 ↑/↓ (+/-) buttons**

The same as pushing the multi way encoder up/down on the unit.  
Setup, sound setting, etc., can be operated by  
↑ ↓.

**13 SCRL (scroll) button**

To scroll the display item.

**14 Number buttons**

**CD/USB:**

①: **REP** page 16, 18

②: **SHUF** page 16, 18

⑥: **PAUSE**

To pause playback. To cancel, press again.

**Radio:**

To receive stored stations (press); store stations (press and hold).

**Note**

*If the unit is turned off and the display disappears, it cannot be operated with the card remote commander unless (SOURCE) on the unit is pressed, or a disc is inserted to activate the unit first.*

## Searching for a track

### Searching a track by name

#### — Quick-BrowZer

You can search for a track in a CD, USB device or iPod easily by category.

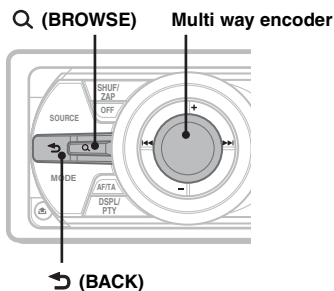

- 1 Press Q (BROWSE).**  
The unit enters the Quick-BrowZer mode, and the list of search categories appears.
- 2 Rotate the multi way encoder to select the desired search category, then press it to confirm.**
- 3 Repeat step 2 until the desired track is selected.**  
Playback starts.

#### To return to the previous display

Press **←** (BACK).

#### To exit the Quick-BrowZer mode

Press **Q** (BROWSE).

#### Note

When entering the Quick-BrowZer mode, the repeat/shuffle setting is canceled.

### Searching by skip items

#### — Jump mode

When many items are in a category, you can search the desired item quickly.

- 1 Push the multi way encoder right, in Quick-BrowZer mode.**

The following display appears.

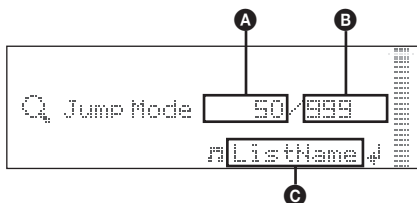

- A** Current item number
- B** Total item number in the current layer
- C** Item name

Then the item name will appear.

- 2 Rotate the multi way encoder to select the desired item, or one near the desired item.**  
It skips in steps of 10% of the total item number.
- 3 Press the multi way encoder.**  
The display returns to the Quick-BrowZer mode and the selected item appears.
- 4 Rotate the multi way encoder to select the desired item and press it.**  
Playback starts if the selected item is a track.

#### To cancel Jump mode

Press **←** (BACK) or push the multi way encoder left.

### Searching a track by listening to track passages — ZAPPIN™

While playing back short track passages in a CD, USB device or iPod in sequence, you can search for a track you want to listen to.

ZAPPIN mode is suitable for searching for a track in shuffle or shuffle repeat mode.

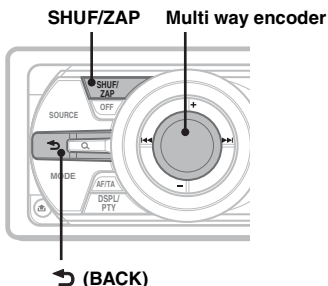

## 1 Press and hold **(SHUF/ZAP)** during playback.

After “ZAPPIN” appears in the display, playback starts from a passage of the next track.

The passage is played for the set time, then a click sounds and the next passage starts.

### Track

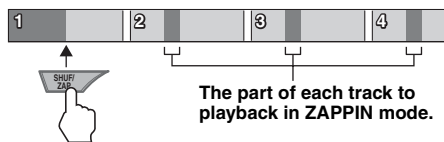

## 2 Press the multi way encoder or press and hold **(SHUF/ZAP)** when a track you want to listen is played back.

The track that you select returns to normal play mode from the beginning.

To search a track by ZAPPIN mode again, repeat steps 1 and 2.

### Tips

- You can select the playback time from about 6 seconds/9 seconds/30 seconds (page 22). You cannot select the passage of the track to playback.
- Push the multi way encoder left/right in ZAPPIN mode to skip a track.
- Push the multi way encoder up/down in ZAPPIN mode to skip album.
- Pressing **(BACK)** also confirms a track to playback.

## Radio

### Storing and receiving stations

#### Caution

When tuning in stations while driving, use Best Tuning Memory (BTM) to prevent an accident.

#### Storing automatically — BTM

### 1 Press **(SOURCE)** repeatedly until “TUNER” appears.

To change the band, press **(MODE)** repeatedly. You can select from FM1, FM2, FM3, MW or LW.

### 2 Press and hold the multi way encoder.

### 3 Rotate the multi way encoder until “BTM” appears, then press it.

The unit stores stations in order of frequency in the preset list.

A beep sounds when the setting is stored.

#### Storing manually

### 1 While receiving the station that you want to store, push **(Q)** (BROWSE).

The preset list appears.

### 2 Rotate the multi way encoder to select the preset number.

### 3 Push and hold the multi way encoder until “MEM” appears.

(with the card remote commander)

### 1 While receiving the station that you want to store, press and hold a number button (**(1)** to **(6)**) until “MEM” appears.

#### Note

If you try to store another station on the same number button, the previously stored station will be replaced.

#### Receiving the stored stations

### 1 Select the band, then push the multi way encoder up/down.

(with the card remote commander)

### 1 Select the band, then press a number button (**(1)** to **(6)**).

## Tuning automatically

### 1 Select the band, then push the multi way encoder left/right to search for the station.

Scanning stops when the unit receives a station. Repeat this procedure until the desired station is received.

#### Tip

If you know the frequency of the station you want to listen to, push and hold the multi way encoder left/right to quickly locate the approximate frequency, then push the multi way encoder left/right repeatedly to fine adjust to the desired frequency (manual tuning).

## Receiving a station through a list — LIST

You can list up the frequency.

### 1 Select the band, then push Q (BROWSE).

The preset list appears.

### 2 Rotate the multi way encoder until the desired station appears.

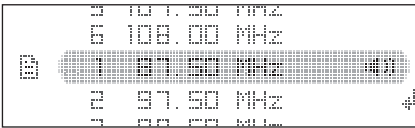

### 3 Press the multi way encoder to receive the station.

The display returns to normal reception mode.

## RDS

### Overview

FM stations with Radio Data System (RDS) service send inaudible digital information along with the regular radio program signal.

### Display items

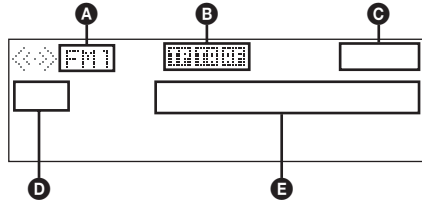

- A** Radio band
- B** TP/TA/AF\*1
- C** Clock
- D** Preset number
- E** Frequency\*2 (Program service name), RDS data

\*1 When Information "on" is set:

- "TP" lights up while "TP" is received.
- "TA"/"AF" lights up while "TA/AF" is on.

\*2 While receiving the RDS station, "RDS" is displayed on the left of the frequency indication.

### RDS services

This unit automatically provides RDS services as follows:

#### AF (Alternative Frequencies)

Selects and retunes the station with the strongest signal in a network. By using this function, you can continuously listen to the same program during a long-distance drive without having to retune the same station manually.

#### TA (Traffic Announcement)/TP (Traffic Program)

Provides current traffic information/programs. Any information/program received, will interrupt the currently selected source.

#### PTY (Program Types)

Displays the currently received program type. Also searches your selected program type.

#### CT (Clock Time)

The CT data from the RDS transmission sets the clock.

#### Notes

- Depending on the country/region, not all RDS functions may be available.
- RDS will not work if the signal strength is too weak, or if the station you are tuned to is not transmitting RDS data.

---

## Setting AF and TA

**1 Press  $\text{(AF/TA)}$  repeatedly until the desired setting appears.**

Select	To
<b>AF on</b>	activate AF and deactivate TA.
<b>TA on</b>	activate TA and deactivate AF.
<b>AF/TA on</b>	activate both AF and TA.
<b>AF/TA off</b>	deactivate both AF and TA.

## Storing RDS stations with the AF and TA setting

You can preset RDS stations along with the AF/TA setting. If you use the BTM function, only RDS stations are stored with the same AF/TA setting.

If you preset manually, you can preset both RDS and non-RDS stations with the AF/TA setting for each.

**1 Set AF/TA, then store the station with BTM or manually.**

## Receiving emergency announcements

With AF or TA on, the emergency announcements will automatically interrupt the currently selected source.

### Tip

*If you adjust the volume level during a traffic announcement, that level will be stored into memory for subsequent traffic announcements, independently from the regular volume level.*

## Staying with one regional program — Regional

When the AF function is on: this unit's factory setting restricts reception to a specific region, so you will not be switched to another regional station with a stronger frequency.

If you leave this regional program's reception area, set "Regional off" in setup during FM reception (page 22).

### Note

*This function does not work in the UK and in some other areas.*

## Local Link function (UK only)

This function enables you to select other local stations in the area, even if they are not stored on your number buttons.

- 1 During FM reception, press a number button  $\text{(1 to 6)}$  on which a local station is stored.**
- 2 Within 5 seconds, press again a number button of the local station.**  
Repeat this procedure until the local station is received.

---

## Selecting PTY

**1 Press and hold  $\text{(DSPL/PTY)}$  during FM reception.**



The current program type name appears if the station is transmitting PTY data.

- 2 Rotate the multi way encoder until the desired program type appears.**
- 3 Press the multi way encoder.**  
The unit starts to search for a station broadcasting the selected program type.

## Type of programs

**News** (News), **Current Affairs** (Current Affairs), **Information** (Information), **Sport** (Sports), **Education** (Education), **Drama** (Drama), **Cultures** (Culture), **Science** (Science), **Varied Speech** (Varied), **Pop Music** (Popular Music), **Rock Music** (Rock Music), **Easy Listening** (Easy Listening), **Light Classics M** (Light Classical), **Serious Classics** (Classical), **Other Music** (Other Music Type), **Weather & Metr** (Weather), **Finance** (Finance), **Children's Progs** (Children's Programmes), **Social Affairs** (Social Affairs), **Religion** (Religion), **Phone In** (Phone In), **Travel & Touring** (Travel), **Leisure & Hobby** (Leisure), **Jazz Music** (Jazz Music), **Country Music** (Country Music), **National Music** (National Music), **Oldies Music** (Oldies Music), **Folk Music** (Folk Music), **Documentary** (Documentary)

### Note

*You cannot use this function in countries/regions where no PTY data is available.*

---

## Setting CT

**1 Set "CT on" in setup (page 22).**

### Notes

- The CT function may not work even though an RDS station is being received.*
- There might be a difference between the time set by the CT function and the actual time.*

## CD

### Playing a disc

- 1 Press **▲**.
- 2 Insert the disc (label side up).
- 3 Close the front panel.  
The front panel slides up automatically, then playback starts automatically.

### Ejecting the disc

- 1 Press **▲**.  
The front panel slides down automatically, then the disc is ejected.
- 2 Press **▲** to close the front panel.

### Display items

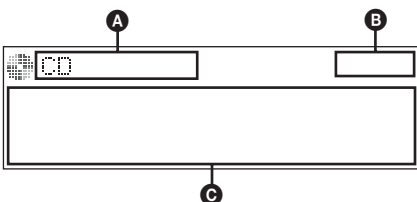

- A** Source (CD/MP3/WMA/AAC) indication
- B** Clock
- C** Artist name/Album name, Track name, Folder number/Track number/Elapsed playing time

To change display items **C**, press **(DSPL/PTY)**.

#### Tip

Displayed items will differ depending on the disc type, recording format and settings.

### Repeat play

- 1 During playback, press **(1) (REP)** on the card remote commander until the desired setting appears.

Select	To play
Repeat Track	track repeatedly.
Repeat Album*	album repeatedly.

\* When an MP3/WMA/AAC is played.

To return to normal play mode, select “Repeat off.”

### Shuffle play

- 1 During playback, press **(SHUF/ZAP)** repeatedly until the desired setting appears.

Select	To play
Shuffle Album*	album in random order.
Shuffle Disc	disc in random order.

\* When an MP3/WMA/AAC is played.

To return to normal play mode, select “Shuffle off.”



## USB devices

For details on the compatibility of your USB device, visit the support site.

### Support site

<http://support.sony-europe.com>

- MSC (Mass Storage Class) and MTP (Media Transfer Protocol) type USB devices compliant with the USB standard can be used.
- Corresponding codec is MP3 (.mp3), WMA (.wma) and AAC (.m4a).
- Backup of data in a USB device is recommended.

#### Note

Connect the USB device after starting the engine. Depending on the USB device, malfunction or damage may occur if it is connected before starting the engine.

## Playing back a USB device

- 1 Remove the USB cap from the USB connector and connect the USB device to the USB connector.

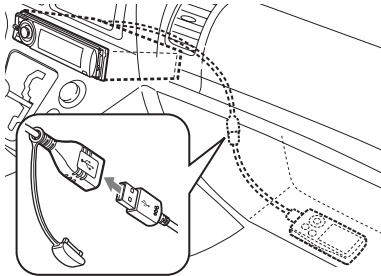

Playback starts.

If a USB device is already connected, to start playback, press **(SOURCE)** repeatedly until "USB" appears.

Press **(OFF)** to stop playback.

## Removing the USB device

- 1 Stop the USB device playback.
- 2 Remove the USB device.  
If you remove your USB device during playback, data in the USB device may be damaged.

#### Notes

- Do not use USB devices so large or heavy that they may fall down due to vibration, or cause a loose connection.
- This unit cannot recognize USB devices via a USB hub.
- If the USB is disconnected during playback, "NO Device" appears in the display of the unit.

## Display items

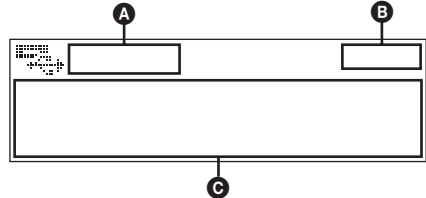

- A** Source (MP3/WMA/AAC) indication
- B** Clock
- C** Artist name/Album name, Track name, Folder number/Track number/Elapsed playing time

To change display items **C**, press **(DSPL/PTY)**.

#### Notes

- Displayed items will differ, depending on the USB device, recorded format and settings. For details, visit the support site.
- The maximum number of displayable data is as follows.
  - folders (albums): 128
  - files (tracks) per folder: 512
- Do not leave a USB device in a parked car, as malfunction may result.
- It may take time for playback to begin, depending on the amount of recorded data.
- DRM (Digital Rights Management) files may not be played.
- During playback or fast-forward/reverse of a VBR (Variable Bit Rate) MP3/WMA/AAC file, elapsed playing time may not display accurately.
- Playback of the following MP3/WMA/AAC files is not supported.
  - lossless compression
  - copyright-protected

## Repeat and shuffle play

- 1 During playback, press **(1)** (REP) on the card remote commander or **(SHUF/ZAP)** on the unit repeatedly until the desired setting appears.

Select	To play
Repeat Track	track repeatedly.
Repeat Album	album repeatedly.
Shuffle Album	album in random order.
Shuffle Device	device in random order.

To return to normal play mode, select “Repeat off” or “Shuffle off.”

After about 3 seconds, the setting is complete.

## iPod

For details on the compatibility of your iPod, see “About iPod” on page 25 or visit the support site.

In these Operating Instructions, “iPod” is used as a general reference for the iPod functions on the iPod and iPhone, unless otherwise specified by the text or illustrations.

### Support site

<http://support.sony-europe.com>

## Playing back iPod

Before connecting the iPod, turn down the volume of the unit.

- 1 Remove the USB cap from the USB connector and connect the iPod to the USB connector via the dock connector to USB cable.

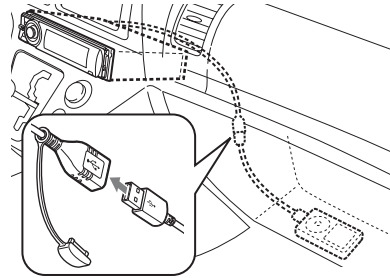

The iPod will turn on automatically, and the display will appear on the iPod screen as below.\*



### Tip

We recommend the RC-100IP USB cable (not supplied) to connect the dock connector.

The tracks on the iPod start playing automatically from the point last played. If an iPod is already connected, to start playback press **(SOURCE)** repeatedly until “USB” appears. (“iPod” appears in the display when iPod is recognized.)

\* If the iPod was played back in the passenger control last time, this will not appear.

## 2 Press (MODE) to select the play mode.

The mode changes as follows:

**Resuming Mode** → **Album Mode** →  
**Track Mode** → **Podcast Mode\*** →  
**Genre Mode** → **Playlist Mode** →  
**Artist Mode**

\* May not appear depending on iPod setting.

## 3 Adjust the volume.

Press (OFF) to stop playback.

## Removing the iPod

1 Stop the iPod playback.

2 Remove the iPod.

### Caution for iPhone

When you connect an iPhone via USB, telephone volume is controlled by iPhone itself. In order to avoid sudden loud sound after a call, do not increase the volume on the unit during a telephone call.

### Note

This unit cannot recognize iPod via a USB hub.

### Tips

- When the ignition key is turned to the ACC position, and the unit is on, the iPod will be recharged.
- If the iPod is disconnected during playback, "NO Device" appears in the display of the unit.

## Resuming mode

When the iPod is connected to the dock connector, the mode of this unit changes to resuming mode and playback starts in the mode set by the iPod.

In resuming mode, repeat/shuffle play does not function.

## Display items

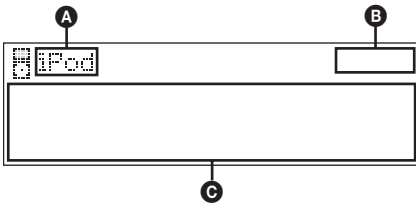

**A** Source (iPod) indication

**B** Clock

**C** Artist name/Album name, Track name,  
Album number/Track number/Elapsed  
playing time

To change display items **C**, press (DSPL/PTY).

### Tip

When album/podcast/genre/artist/playlist is changed, its item number appears momentarily.

### Note

Some letters stored in iPod may not be displayed correctly.

## Setting the play mode

### 1 During playback, press (MODE).

The mode changes as follows:

**Album Mode** → **Track Mode** →  
**Podcast Mode\*** → **Genre Mode** →  
**Playlist Mode** → **Artist Mode**

\* May not appear depending on iPod setting.

## Skipping albums, podcasts, genres, playlists and artists

To	Do this
Skip	push the multi way encoder up/down.
Skip continuously	push and hold the multi way encoder up/down.

## Repeat and shuffle play

### 1 During playback, press (1) (REP) on the card remote commander or (SHUF/ZAP) on the unit repeatedly until the desired setting appears.

Select	To play
<b>Repeat Track</b>	track repeatedly.
<b>Repeat Album</b>	album repeatedly.
<b>Repeat Podcast</b>	podcast repeatedly.
<b>Repeat Artist</b>	artist repeatedly.
<b>Repeat Playlist</b>	playlist repeatedly.
<b>Repeat Genre</b>	genre repeatedly.
<b>Shuffle Album</b>	album in random order.
<b>Shuffle Podcast</b>	podcast in random order.
<b>Shuffle Artist</b>	artist in random order.
<b>Shuffle Playlist</b>	playlist in random order.
<b>Shuffle Genre</b>	genre in random order.
<b>Shuffle Device</b>	device in random order.

To return to normal play mode, select "Repeat off" or "Shuffle off."

After about 3 seconds, the setting is complete.

## Operating an iPod directly — Passenger control

You can operate an iPod connected to the dock connector directly.

### 1 During playback, press and hold

(MODE).

“Mode iPod” appears and you will be able to operate the iPod directly.

### To exit the passenger control

Press and hold (MODE).

Then “Mode Audio” will appear and the play mode will change to “Resuming.”

#### Notes

- The volume can be adjusted only by the unit.
- If this mode is canceled, the repeat setting will be turned off.

## Other functions

### Changing the sound settings

#### Adjusting the sound characteristics

- 1 Press the multi way encoder.
- 2 Rotate the multi way encoder until the desired menu item appears, then press it.
- 3 Use the multi way encoder to select the setting, then press it.
- 4 Press ↩ (BACK).

The setting is complete and the display returns to normal play/reception mode.

The following items can be set:

The operation of the multi way encoder will differ depending on the items.

↑↓ : Push the multi way encoder up/down

↔ : Push the multi way encoder left/right

↻ : Rotate the multi way encoder

---

#### EQ3 Parametric Preset (↑↓ or ↻)

Selects an equalizer curve from 7 music types.

---

#### EQ3 Parametric Tune\*1

Custom equalizer settings. See “Customizing the equalizer curve — EQ3 Parametric Tune”

---

#### Subwoofer Tune & LPF

Phase (↔, ↻ or press (MODE))

Selects the phase: “Normal,” “Reverse.”

FREQ (↔↔)

Selects the subwoofer cut-off frequency:

“80Hz,” “100Hz,” “120Hz,” “140Hz,” “160Hz,” “off.”

Level (↑↓)

Adjusts the subwoofer volume: “+10 dB” – “0 dB” – “-10 dB.”

(“- ∞” is displayed at the lowest setting.)

---

#### HPF & Speaker Select

Speaker (↑↓)

Selects the Speaker: “All,” “Front,” or “Rear.”

FREQ (↔↔)

Selects the cut-off frequency: “off,” “80Hz,” “100Hz,” “120Hz,” “140Hz,” “160Hz.”

---

#### DM+ Advanced\*2 (↑↓ or ↻)

Improves digitally compressed sound, such as MP3.

To activate the DM+ Advanced function, set “on.” To cancel, set “off.”

---

## DSO (Dynamic Soundstage Organizer) (↑↓ or ↻)

Creates a more ambient sound field.

To select the DSO mode: “1,” “2,” “3” or “off.”

The larger the number, the more enhanced the effect.

## AUX Level\*3 (↑↓ or ↻)

Adjusts the volume level for each connected auxiliary equipment: “+18 dB” – “0 dB” – “-8 dB.”

This setting negates the need to adjust the volume level between sources.

## Fader & Balance

### Front/Rear/Center (↑↓)

Adjusts the relative level.

### Right/Left/Center (←→)

Adjusts the sound balance.

\*1 Hidden when EQ3 Parametric Preset is set to “off.”

\*2 When CD/USB/iPod source is activated.

\*3 When AUX source is activated.

## Customizing the equalizer curve — EQ3 Parametric Tune

“Custom” of EQ3 allows you to make your own equalizer settings.

Select “Custom” of EQ3 Parametric Preset.

- 1 Select a source, then press the multi way encoder.
- 2 Rotate the multi way encoder to select “EQ3 Parametric Tune,” then press it.
- 3 Setting the equalizer curve.

### • Frequency range

Push the multi way encoder left/right to select the “LOW,” “MID” or “HI.”

### • Center frequency & Bandwidth (Q)

Rotate the multi way encoder or press **(MODE)** to select the center frequency and Q.

You can control the width of the range of affected frequencies with this function.

Selectable center frequency and Q settings in each range:

LOW: “60 Hz” (Q: “0.5,” “1.0,” “1.5,” or “2.0”)

or 100 Hz (Q: “0.5,” “1.0,” “1.5,” or “2.0”)

MID: “500 Hz” (Q: “0.75,” “1.0,” “1.25,” or “1.5”)

or 1.0 kHz (Q: “0.75,” “1.0,” “1.25,” or “1.5”)

HI: “10.0 kHz” (Q: “0.75” or “1.25”) or 12.5 kHz (Q: “0.75” or “1.25”)

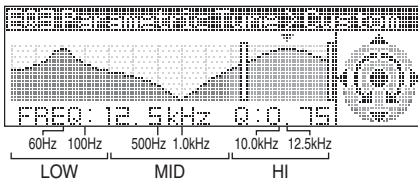

The higher range of Q you set, the more you can control a specific frequency for more precise sound adjustment.

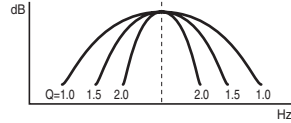

### • Volume level

Push the multi way encoder up/down to adjust the equalizer curve.

The volume level is adjustable in 1 dB steps, from -10 dB to +10 dB.

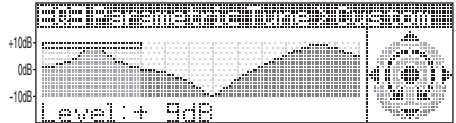

## 4 Press the multi way encoder when you finish all equalizer settings.

## 5 Push ↻ (BACK).

The display returns to normal play/reception mode.

To restore the factory-set equalizer curve, select “Initialize” and “Yes” in step 3.

### Tip

Other equalizer types are also adjustable.

## Adjusting setup items — MENU

- 1 Press and hold the multi way encoder.**
- 2 Rotate the multi way encoder until the desired menu item appears, then press it.**
- 3 Rotate the multi way encoder to select the setting, then press it.**  
The setting is complete.
- 4 Push ↩ (BACK).**  
The setting is complete and the display returns to normal play/reception mode.

The following items can be set (follow the page reference for details):



### Setup

**Clock Adjust** (page 6)

**CT** (Clock Time) (page 14, 15)

### Beep

Activates the beep sound: “on,” “off.”

### AUX Audio\*1

Activates the AUX source display: “on,” “off” (page 23).

### RM (Rotary Commander)

Changes the operative direction of the rotary commander controls: “NORM,” “REV.”

### Auto Off

Shuts off automatically after a desired time when the unit is turned off: “NO,” “30sec (seconds),” “30min (minutes),” “60min (minutes).”



### Display

#### Demo (Demonstration)

Activates the demonstration: “on,” “off.”

#### Image

Sets various display images.

- “All”: to display all images.
- “Movie”: to display a movie.
- “SA 1 – 3, All”: to display the Spectrum Analyzer.
- “Wall.P 1 – 3, All”: to display a wallpaper.
- “off”: to not display any image.

#### Information

Displays the items (depending on the source, etc.): “on,” “off.”

#### Dimmer

Changes the display brightness.

- “Auto”: to dim the display automatically when you turn lights on. (Available only when the illumination control lead is connected.)
- “on”: to dim the display.
- “off”: deactivate the dimmer.

#### Illumination

Changes the illumination color: “Blue,” “Red” or “Green.”

#### Auto Scroll

Scrolls long items automatically: “on,” “off.”



#### Play Mode

##### Local (Local Seek Mode)

- “on”: to only tune into stations with stronger signals.
- “off”: to tune normal reception.

##### Mono\*2 (Monaural Mode)

Selects monaural reception mode to improve poor FM reception: “on,” “off.”

##### Regional\*2 (page 15)

##### Zappin Time\*3

Selects the playback time for the ZAPPIN function.

- “1 (about 6 seconds),” “2 (about 9 seconds),” “3 (about 30 seconds).”

##### BTM (page 13)

\*1 *When the unit is turned off.*

\*2 *When FM is received.*

\*3 *When CD/USB/iPod source is activated.*

## Using optional equipment

### Auxiliary audio equipment

By connecting an optional portable audio device to the AUX input jack (stereo mini jack) on the unit and then simply selecting the source, you can listen on your car speakers. The volume level is adjustable for any difference between the unit and the portable audio device. Follow the procedure below:

### Connecting the portable audio device

- 1 Turn off the portable audio device.
- 2 Turn down the volume on the unit.
- 3 Connect to the unit.

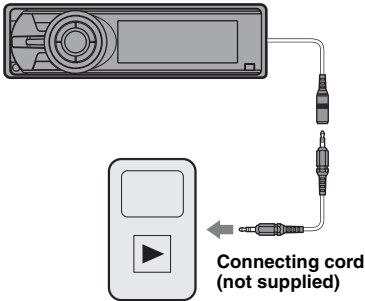

#### On the rear

Connect to the AUX IN terminals

### Adjust the volume level

Be sure to adjust the volume for each connected audio device before playback.

- 1 Turn down the volume on the unit.
- 2 Press **(SOURCE)** repeatedly until "AUX" appears.
- 3 Start playback of the portable audio device at a moderate volume.
- 4 Set your usual listening volume on the unit.
- 5 Adjust the input level (page 21).

## CD changer

### Selecting the changer

- 1 Press **(SOURCE)** repeatedly until "CD" appears.
- 2 Press **(MODE)** repeatedly until the desired changer appears.

#### Unit number

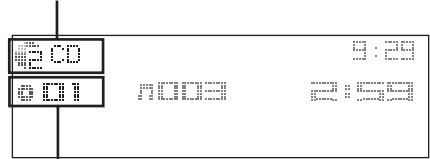

#### Disc number

Playback starts.

### Skipping albums and discs

- 1 During playback, push the multi way encoder up/down.

To skip	Push the multi way encoder up/down
album	and release (hold for a moment).
album continuously	within 2 seconds of first releasing.
discs	repeatedly.
discs continuously	then, press again within 2 seconds and hold.

### Repeat and shuffle play

- 1 During playback, press **(1) (REP)** on the card remote commander or **(SHUF/ZAP)** on the unit repeatedly until the desired setting appears.

Select	To play
<b>Repeat Disc</b>	disc repeatedly.
<b>Shuffle Changer</b>	tracks in the changer in random order.

To return to normal play mode, select "Repeat off" or "Shuffle off."

## Rotary commander RM-X4S

### Attaching the label

Attach the indication label depending on how you mount the rotary commander.

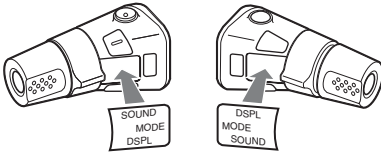

### Location of controls

The corresponding buttons on the rotary commander control the same functions as those on this unit.

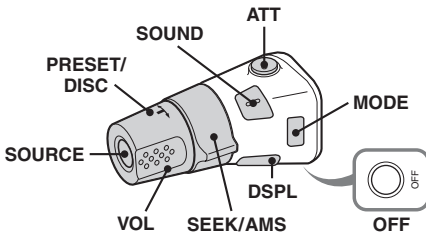

The following controls on the rotary commander require a different operation from the unit.

- **ATT (attenuate) button**  
To attenuate the sound. To cancel, press again.
- **SOUND button**  
To enter sound setting.
- **PRESET/DISC control**  
The same as rotating the multi way encoder on the unit (push in and rotate).
- **VOL (volume) control**  
The same as the multi way encoder on the unit (rotate).
- **SEEK/AMS control**  
The same as pushing the multi way encoder left/right on the unit (rotate, or rotate and hold).

### Changing the operative direction

The operative direction of the controls is factory-set as shown below.

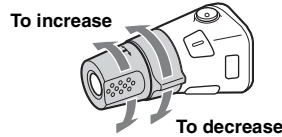

If you need to mount the rotary commander on the right hand side of the steering column, you can reverse the operative direction.

- 1 While pushing the VOL control, press and hold **SOUND**.

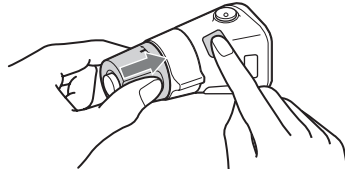



## Additional Information

### Precautions

- Cool off the unit beforehand if your car has been parked in direct sunlight.
- Power antenna (aerial) extends automatically.

### Moisture condensation

Should moisture condensation occur inside the unit, remove the disc and wait for about an hour for it to dry out; otherwise the unit will not operate properly.

### To maintain high sound quality

Do not splash liquid onto the unit or discs.

### Notes on discs

- Do not expose discs to direct sunlight or heat sources such as hot air ducts, nor leave it in a car parked in direct sunlight.
- Before playing, wipe the discs with a cleaning cloth from the center out. Do not use solvents such as benzine, thinner, commercially available cleaners.
- This unit is designed to playback discs that conform to the Compact Disc (CD) standard. DualDiscs and some of the music discs encoded with copyright protection technologies do not conform to the Compact Disc (CD) standard, therefore, these discs may not be playable by this unit.
- **Discs that this unit CANNOT play**
  - Discs with labels, stickers, or sticky tape or paper attached. Doing so may cause a malfunction, or may ruin the disc.
  - Discs with non-standard shapes (e.g., heart, square, star). Attempting to do so may damage the unit.
  - 8 cm (3 1/4 in) discs.



### Notes on CD-R/CD-RW discs

- The maximum number of: (CD-R/CD-RW only)
  - folders (albums): 150 (including root folder)
  - files (tracks) and folders: 300 (may less than 300 if folder/file names contain many characters)
  - displayable characters for a folder/file name: 32 (Joliet)/64 (Romeo)
- If the multi-session disc begins with a CD-DA session, it is recognized as a CD-DA disc, and other sessions are not played back.

### • Discs that this unit CANNOT play

- CD-R/CD-RW of poor recording quality.
- CD-R/CD-RW recorded with an incompatible recording device.
- CD-R/CD-RW which is finalized incorrectly.
- CD-R/CD-RW other than those recorded in music CD format or MP3 format conforming to ISO9660 Level 1/Level 2, Joliet/Romeo or multi-session.

### Playback order of MP3/WMA/AAC files

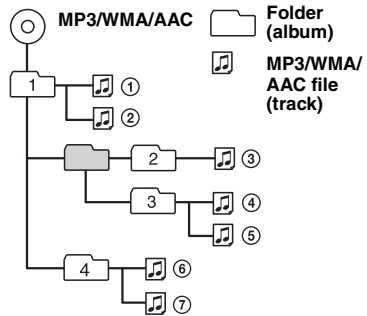

### About iPod

- You can connect to the following iPod models. Update your iPod devices to the latest software before use.
  - iPod touch
  - iPod classic
  - iPod with video\*
  - iPod nano (3rd generation)
  - iPod nano (2nd generation)
  - iPod nano (1st generation)\*
  - iPhone and iPhone 3G
- \* *Passenger control is not available for iPod nano (1st generation) or iPod with video.*
- “Made for iPod” means that an electronic accessory has been designed to connect specifically to iPod and has been certified by the developer to meet Apple performance standards.
- “Works with iPhone” means that an electronic accessory has been designed to connect specifically to iPhone and has been certified by the developer to meet Apple performance standards.
- Apple is not responsible for the operation of this device or its compliance with safety and regulatory standards.

If you have any questions or problems concerning your unit that are not covered in this manual, consult your nearest Sony dealer.

## Maintenance

### Replacing the lithium battery of the card remote commander

Under normal conditions, the battery will last approximately 1 year. (The service life may be shorter, depending on the conditions of use.) When the battery becomes weak, the range of the card remote commander becomes shorter. Replace the battery with a new CR2025 lithium battery. Use of any other battery may present a risk of fire or explosion.

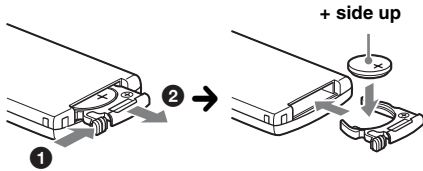

#### Notes on the lithium battery

- Keep the lithium battery out of the reach of children. Should the battery be swallowed, immediately consult a doctor.
- Wipe the battery with a dry cloth to assure a good contact.
- Be sure to observe the correct polarity when installing the battery.
- Do not hold the battery with metallic tweezers, otherwise a short-circuit may occur.

#### WARNING

Battery may explode if mistreated.  
Do not recharge, disassemble, or dispose of in fire.

### Fuse replacement

When replacing the fuse, be sure to use one matching the amperage rating stated on the original fuse. If the fuse blows, check the power connection and replace the fuse. If the fuse blows again after replacement, there may be an internal malfunction. In such a case, consult your nearest Sony dealer.

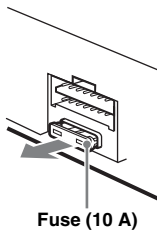

### Cleaning the connectors

The unit may not function properly if the connectors between the unit and the front panel are not clean. In order to prevent this, detach the front panel (page 6) and clean the connectors with a cotton swab. Do not apply too much force. Otherwise, the connectors may be damaged.

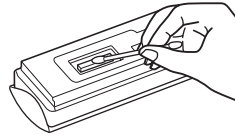

Back of the front panel

#### Notes

- For safety, turn off the ignition before cleaning the connectors, and remove the key from the ignition switch.
- Never touch the connectors directly with your fingers or with any metal device.

## Removing the unit

### 1 Remove the protection collar.

- 1 Detach the front panel (page 6).
- 2 Pinch both edges of the protection collar, then pull it out.

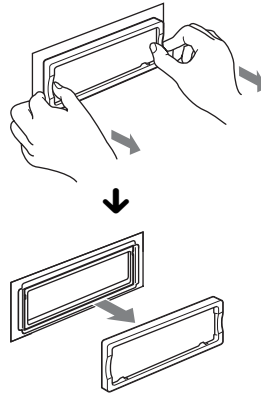

## 2 Remove the unit.

- 1 Insert both release keys simultaneously until they click.

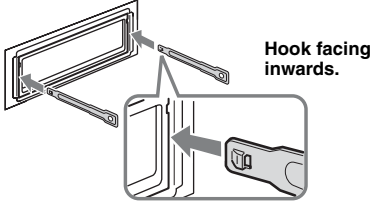

- 2 Pull the release keys to unseat the unit.

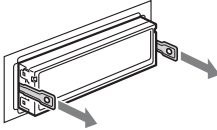

- 3 Slide the unit out of the mounting.

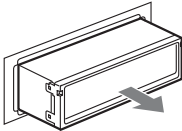

## Specifications

### CD Player section

**Signal-to-noise ratio:** 120 dB

**Frequency response:** 10 – 20,000 Hz

**Wow and flutter:** Below measurable limit

### Tuner section

#### FM

**Tuning range:** 87.5 – 108.0 MHz

**Antenna (aerial) terminal:**

External antenna (aerial) connector

**Intermediate frequency:** 150 kHz

**Usable sensitivity:** 10 dBf

**Selectivity:** 75 dB at 400 kHz

**Signal-to-noise ratio:** 70 dB (mono)

**Separation:** 40 dB at 1 kHz

**Frequency response:** 20 – 15,000 Hz

#### MW/LW

**Tuning range:**

MW: 531 – 1,602 kHz

LW: 153 – 279 kHz

**Antenna (aerial) terminal:**

External antenna (aerial) connector

**Intermediate frequency:** 25 kHz

**Sensitivity:** MW: 26  $\mu$ V, LW: 45  $\mu$ V

### USB Player section

**Interface:** USB (Full-speed)

**Maximum current:** 500mA

### Power amplifier section

**Output:** Speaker outputs (sure seal connectors)

**Speaker impedance:** 4 – 8 ohms

**Maximum power output:** 52 W  $\times$  4 (at 4 ohms)

### General

#### Outputs:

Audio outputs terminal (front/rear)

Subwoofer output terminal (mono)

Power antenna (aerial) relay control terminal

Power amplifier control terminal

#### Inputs:

Remote controller input terminal

Antenna (aerial) input terminal

Telephone ATT control terminal

Illumination control terminal

BUS control input terminal

BUS audio input terminal

AUX input jack (stereo mini jack)

USB signal input terminal

#### Tone controls:

Low:  $\pm$ 10 dB at 60 Hz (XPLOD)

Mid:  $\pm$ 10 dB at 1 kHz (XPLOD)

High:  $\pm$ 10 dB at 10 kHz (XPLOD)

**Power requirements:** 12 V DC car battery  
(negative ground (earth))

continue to next page →

**Dimensions:** Approx. 178 × 50 × 190 mm  
(7 <sup>1</sup>/<sub>8</sub> × 2 × 7 <sup>1</sup>/<sub>8</sub> in) (w/h/d)

**Mounting dimensions:** Approx. 182 × 53 × 163 mm  
(7 <sup>1</sup>/<sub>4</sub> × 2 <sup>1</sup>/<sub>8</sub> × 6 <sup>1</sup>/<sub>2</sub> in) (w/h/d)

**Mass:** Approx. 1.7 kg (3 lb 12 oz)

**Supplied accessory:**

- Card remote commander: RM-X174
- Parts for installation and connections (1 set)

**Optional accessories/equipment:**

- Rotary commander: RM-X4S
- BUS cable (supplied with an RCA pin cord):  
RC-61 (1 m), RC-62 (2 m)
- CD changer (6 discs): CDX-T69
- Source selector: XA-C40
- USB connection cable for iPod: RC-100IP

Your dealer may not handle some of the above listed accessories. Please ask the dealer for detailed information.

*Design and specifications are subject to change without notice.*



- Halogenated flame retardants are not used in the certain printed wiring boards.
- Halogenated flame retardants are not used in cabinets.
- Packaging cushions are made from paper.

## Troubleshooting

The following checklist will help you remedy problems you may encounter with your unit. Before going through the checklist below, check the connection and operating procedures.

If the problem is not solved, visit the following support site.

### Support site

<http://support.sony-europe.com>

## General

### No power is being supplied to the unit.

- Check the connection or fuse.
- If the unit is turned off and the display disappears, it cannot be operated with the remote commander.  
→ Turn on the unit.

### The power antenna (aerial) does not extend.

The power antenna (aerial) does not have a relay box.

### No sound.

- The ATT function is activated, or the Telephone ATT function (when the interface cable of a car telephone is connected to the ATT lead) is activated.
- The position of the fader control "Fader & Balance" is not set for a 2-speaker system.

### No beep sound.

- The beep sound is canceled (page 22).
- An optional power amplifier is connected and you are not using the built-in amplifier.

### The contents of the memory have been erased.

- The RESET button has been pressed.  
→ Store again into the memory.
- The power supply lead or battery has been disconnected or it is not connected properly.

### Stored stations and correct time are erased.

### The fuse has blown.

### Makes noise when the position of the ignition is switched.

The leads are not matched correctly with the car's accessory power connector.

### During playback or reception, demonstration mode starts.

- If no operation is performed for 5 minutes with "Demo on" set, demonstration mode starts.  
→ Set "Demo off" (page 22).

### The display disappears from/does not appear in the display window.

- The dimmer is set "Dimmer on" (page 22).
- The display disappears if you press and hold (OFF).  
→ Press and hold (OFF) on the unit until the display appears.
- The connectors are dirty (page 26).

---

**The Auto Off function does not operate.**

The unit is turned on. The Auto Off function activates after turning off the unit.

→ Turn off the unit.

---

---

**CD playback****The disc cannot be loaded.**

- Another disc is already loaded.
  - The disc has been forcibly inserted upside down or in the wrong way.
- 

**The disc does not playback.**

- Defective or dirty disc.
  - The CD-Rs/CD-RWs are not for audio use (page 25).
- 

**MP3/WMA/AAC files cannot be played back.**

The disc is incompatible with the MP3/WMA/AAC format and version. For details on playable discs and formats, visit the support site.

---

**MP3/WMA/AAC files take longer to play back than others.**

The following discs take a longer time to start playback.

- a disc recorded with a complicated tree structure.
  - a disc recorded in Multi Session.
  - a disc to which data can be added.
- 

**The display items do not scroll.**

- For discs with very many characters, those may not scroll.
  - “Auto Scroll” is set to “off.”  
→ Set “Auto Scroll on” (page 22).
- 

**The sound skips.**

- Installation is not correct.  
→ Install the unit at an angle of less than 45° in a sturdy part of the car.
  - Defective or dirty disc.
- 

**The operation buttons do not function.****The disc will not eject.**

Press the RESET button (page 6).

---

---

**Radio reception****The stations cannot be received.****The sound is hampered by noises.**

- The connection is not correct.  
→ Connect a power antenna (aerial) control lead (blue) or accessory power supply lead (red) to the power supply lead of a car’s antenna (aerial) booster (only when your car has built-in FM/MW/LW antenna (aerial) in the rear/side glass).
  - Check the connection of the car antenna (aerial).
  - If the auto antenna (aerial) will not go up, check the connection of the power antenna (aerial) control lead.
- 

**Preset tuning is not possible.**

- Store the correct frequency in the memory.
  - The broadcast signal is too weak.
- 

---

**Automatic tuning is not possible.**

- Setting of the local seek mode is not correct.  
→ Tuning stops too frequently:  
Set “Local on” (page 22).
  - Tuning does not stop at a station:  
Set “Local off” (page 22).
  - The broadcast signal is too weak.  
→ Perform manual tuning.
- 

**During FM reception, the “ST” indication flashes.**

- Tune in the frequency accurately.
  - The broadcast signal is too weak.  
→ Set “Mono on” (page 22).
- 

**An FM program broadcast in stereo is heard in monaural.**

The unit is in monaural reception mode.

→ Set “Mono off” (page 22).

---

---

**RDS****The SEEK starts after a few seconds of listening.**

The station is non-TP or has weak signal.

→ Deactivate TA (page 15).

---

**No traffic announcements.**

- Activate TA (page 15).
  - The station does not broadcast any traffic announcements despite being TP.  
→ Tune in another station.
- 

**PTY displays “- - - - -”.**

- The current station is not an RDS station.
  - RDS data has not been received.
  - The station does not specify the program type.
- 

---

**USB playback****You cannot play back items via a USB hub.**

This unit cannot recognize USB devices via a USB hub.

---

**Cannot play back items.**

A USB device does not work.

→ Reconnect it.

---

**The USB device takes longer to play back.**

The USB device contains files with a complicated tree structure.

---

**A beep sounds.**

During playback, the USB device has been disconnected.

→ Before disconnecting a USB device, make sure to stop playback first for data protection.

---

**The sound is intermittent.**

The sound may be intermittent at a high-bit-rate of more than 320 kbps.

---

---

## Error displays/Messages

---

### Checking

- The unit is confirming the connection of a USB device.  
→ Wait until confirming the connection is finished.
- 

### iPod Communication Error

- Due to incorrect connection, data did not transfer successfully between the unit and iPod.  
→ Reconnect the iPod and select iPod.
- 

### Error\*1

- The disc is dirty or inserted upside down.\*2  
→ Clean or insert the disc correctly.
  - A blank disc has been inserted.
  - The disc cannot play due to a problem.  
→ Insert another disc.
  - USB device was not automatically recognized.  
→ Reconnect it again.
  - Press **▲** to remove the disc.
- 

### Failure (Illuminates until any button is pressed.)

- The connection of speakers/amplifiers is incorrect.  
→ See the installation guide manual of this model to check the connection.
- 

### Hubs Not Supported

- USB hub is not supported on this unit.
- 

### Load

- The CD changer is loading the disc.  
→ Wait until loading is complete.
- 

### Local Seek +/-

- The local seek mode is on during automatic tuning.
- 

### NO AF

- There is no alternative frequency for the current station.  
→ Push the multi way encoder left/right while the program service name is flashing. The unit starts searching for another frequency with the same PI (Program Identification) data ("PI seek" appears).
- 

### NO Device

- (SOURCE) is selected without a USB device connected. A USB device or a USB cable has been disconnected during playback.  
→ Be sure to connect a USB device and USB cable.
- 

### NO Disc

- The disc is not inserted in the CD changer.  
→ Insert discs in the CD changer.
- 

### NO Magazine

- The disc magazine is not inserted in the CD changer.  
→ Insert the disc magazine in the CD changer.
- 

### NO Music

- The disc or USB device does not contain a music file.  
→ Insert a music CD in this unit or an MP3 playable CD changer.  
→ Connect a USB device with a music file in it.
- 

### NO TP

- The unit will continue searching for available TP stations.
- 

### NO Track

- The selected item in the USB device does not contain an album/track.
- 

---

### Not Supported

- The connected USB device is not supported.  
→ For details on the compatibility of your USB device, visit the support site.
- 

### Offset

- There may be an internal malfunction.  
→ Check the connection. If the error indication remains on in the display, consult your nearest Sony dealer.
- 

### Overload

- USB device is overloaded.  
→ Disconnect the USB device, then change the source by pressing (SOURCE).  
→ Indicates that the USB device is out of order, or an unsupported device is connected.
- 

### Read

- The unit is reading all track and album information on the disc.  
→ Wait until reading is complete and playback starts automatically. Depending on the disc structure, it may take more than a minute.
- 

### Push Reset

- The CD unit, CD changer or USB device cannot be operated due to a problem.  
→ Press the RESET button (page 6).
- 

“.....” or “.....”

- During reverse or fast-forward, you have reached the beginning or the end of the disc and you cannot go any further.
- 

“.....”

- The character cannot be displayed with the unit.
- 

\*1 If an error occurs during playback of a CD, the disc number of the CD does not appear in the display.

\*2 The disc number of the disc causing the error appears in the display.

If these solutions do not help improve the situation, consult your nearest Sony dealer.  
If you take the unit to be repaired because of CD playback trouble, bring the disc that was used at the time the problem began.



## Wichtig!

Bitte nehmen Sie sich etwas Zeit, um den Geräte-Pass vollständig auszufüllen. Dieser befindet sich auf der hinteren Umschlagseite dieser Bedienungsanleitung.

Zur Installation und zum Anschluss siehe die mitgelieferte Installations-/Anschlussanleitung.

**CLASS 1  
LASER PRODUCT**

Dieses Etikett befindet sich an der Unterseite des Gehäuses.

### Hinweis für Kunden: Die folgenden Informationen gelten nur für Geräte, die in Ländern verkauft werden, in denen EU-Richtlinien gelten

Der Hersteller dieses Produkts ist Sony Corporation, 1-7-1 Konan, Minato-ku, Tokio, Japan. Autorisierter Vertreter für EMV und Produktsicherheit ist Sony Deutschland GmbH, Hedelfinger Straße 61, 70327 Stuttgart, Deutschland. Kontaktadressen für Kundendienst oder Garantiesprüche finden Sie in den separaten Kundendienst- oder Garantiedokumenten.



**Entsorgung von gebrauchten elektrischen und elektronischen Geräten (anzuwenden in den Ländern der Europäischen Union und anderen europäischen Ländern mit einem separaten Sammelsystem für diese Geräte)**

Das Symbol auf dem Produkt oder seiner Verpackung weist darauf hin, dass dieses Produkt nicht als normaler Haushaltsabfall zu behandeln ist, sondern an einer Annahmestelle für das Recycling von elektrischen und elektronischen Geräten abgegeben werden muss. Durch Ihren Beitrag zum korrekten Entsorgen dieses Produkts schützen Sie die Umwelt und die Gesundheit Ihrer Mitmenschen. Umwelt und Gesundheit werden durch falsches Entsorgen gefährdet. Materialrecycling hilft, den Verbrauch von Rohstoffen zu verringern. Weitere Informationen über das Recycling dieses Produkts erhalten Sie von Ihrer Gemeinde, den kommunalen Entsorgungsbetrieben oder dem Geschäft, in dem Sie das Produkt gekauft haben.

Geeignetes Zubehör: Fernbedienung



**Entsorgung von gebrauchten Batterien und Akkus (anzuwenden in den Ländern der Europäischen Union und anderen europäischen Ländern mit einem separaten Sammelsystem für diese Produkte)**

Das Symbol auf der Batterie/dem Akku oder der Verpackung weist darauf hin, dass diese nicht als normaler Haushaltsabfall zu behandeln sind. Durch Ihren Beitrag zum korrekten Entsorgen dieser Batterien/Akkus schützen Sie die Umwelt und die Gesundheit Ihrer Mitmenschen. Umwelt und Gesundheit werden durch falsches Entsorgen gefährdet. Materialrecycling hilft, den Verbrauch von Rohstoffen zu verringern.

Bei Produkten, die auf Grund ihrer Sicherheit, der Funktionalität oder als Sicherung vor Datenverlust eine ständige Verbindung zur eingebauten Batterie benötigen, sollte die Batterie nur durch qualifiziertes Servicepersonal ausgetauscht werden.

Um sicherzustellen, dass die Batterie korrekt entsorgt wird, geben Sie das Produkt zwecks Entsorgung an einer Annahmestelle für das Recycling von elektrischen und elektronischen Geräten ab.

Für alle anderen Batterien entnehmen Sie die Batterie bitte entsprechend dem Kapitel über die sichere Entfernung der Batterie. Geben Sie die Batterie an einer Annahmestelle für das Recycling von Batterien/Akkus ab. Weitere Informationen über das Recycling dieses Produkts oder der Batterie erhalten Sie von Ihrer Gemeinde, den kommunalen Entsorgungsbetrieben oder dem Geschäft, in dem Sie das Produkt gekauft haben.

ZAPPIN ist ein Markenzeichen der Sony Corporation.



Windows Media und das Windows-Logo sind Markenzeichen oder eingetragene Markenzeichen der Microsoft Corporation in den USA und/oder anderen Ländern.

iPod ist ein in den USA und anderen Ländern eingetragenes Markenzeichen von Apple Inc.

iPhone ist ein Markenzeichen von Apple Inc.

MPEG Layer-3 Audiocodierttechnologie und Patente lizenziert von Fraunhofer IIS und Thomson.

Dieses Produkt ist durch bestimmte gewerbliche Schutz- und Urheberrechte der Microsoft Corporation geschützt. Die Verwendung oder der Vertrieb derartiger Technologie außerhalb dieses Produkts ohne eine Lizenz von Microsoft oder einer autorisierten Microsoft-Niederlassung ist untersagt.



Inhaltsanbieter verwenden die in diesem Gerät enthaltene Technologie zur Verwaltung digitaler Rechte für Windows Media („WM-DRM“, Windows Media Digital Rights Management), um die Integrität des Inhalts („Sicherer Inhalt“) zu gewährleisten, sodass sich keine Person das geistige Eigentum, einschließlich Urheberrecht, an diesen Inhalten widerrechtlich aneignen kann. Bei diesem Gerät wird WM-DRM-Software zum Wiedergeben sicherer Inhalte verwendet („WM-DRM-Software“). Bei Gefährdung der Sicherheit der WM-DRM-Software dieses Geräts können Eigentümer sicherer Inhalte („Secure Content Owners“) fordern, dass Microsoft das Recht der WM-DRM-Software zum Erwerb neuer Lizenzen zum Kopieren, Anzeigen und/oder Wiedergeben von sicherem Inhalt aufhebt. Trotz der Aufhebung kann mithilfe der WM-DRM-Software ungeschützter Inhalt wiedergegeben werden. Eine Liste widerrufenen WM-DRM-Software wird jedes Mal an Ihr Gerät gesendet, wenn Sie eine Lizenz für sicheren Inhalt aus dem Internet oder von einem PC herunterladen. Microsoft lädt möglicherweise im Auftrag von Secure Content Owners zusammen mit einer solchen Lizenz Sperrlisten auf Ihr Gerät herunter.

**Warnhinweis, wenn die Zündung Ihres Fahrzeugs nicht über eine Zubehörposition (ACC oder I) verfügt**

Aktivieren Sie unbedingt die Abschaltautomatik (Seite 24). Nach dem Ausschalten wird das Gerät dann nach der voreingestellten Zeit automatisch vollständig abgeschaltet, so dass der Autobatterie kein Strom mehr entzogen wird. Wenn Sie die Abschaltautomatik nicht aktivieren, müssen Sie jedes Mal, wenn Sie die Zündung ausschalten, die Taste **OFF** gedrückt halten, bis die Anzeige ausgeblendet wird.

## Vorbereitungen

Auf diesem Gerät abspielbare CDs . . . . .	6
Zurücksetzen des Geräts . . . . .	6
Beenden des DEMO-Modus . . . . .	6
Vorbereiten der Kartenfernbedienung . . . . .	6
Einstellen der Uhr . . . . .	6
Abnehmen der Frontplatte . . . . .	7
Anbringen der Frontplatte . . . . .	7
Anpassen des Winkels der Frontplatte . . . . .	7

## Lage und Grundfunktionen der Teile und Bedienelemente

Hauptgerät . . . . .	8
Kartenfernbedienung RM-X174 . . . . .	10
Suchen nach einem Titel . . . . .	12
Suchen nach einem Titel anhand seines Namens — Quick-BrowZer . . . . .	12
Suchen nach einem Titel durch Anspielen der Titel — ZAPPIN™ . . . . .	13

## Radio

Speichern und Empfangen von Sendern . . . . .	14
Automatisches Speichern von Sendern — BTM . . . . .	14
Manuelles Speichern von Sendern . . . . .	14
Einstellen gespeicherter Sender . . . . .	14
Automatisches Einstellen von Sendern . . . . .	14
Einstellen eines Senders anhand einer Liste — LIST . . . . .	14
RDS . . . . .	15
Übersicht . . . . .	15
Einstellen von AF und TA . . . . .	15
Auswählen des Programmtyps (PTY) . . . . .	16
Einstellen der Uhrzeit (CT) . . . . .	16

## CD

Wiedergeben einer CD . . . . .	17
Informationen im Display . . . . .	17
Repeat Play . . . . .	17
Shuffle Play . . . . .	17

## USB-Geräte

Wiedergabe mit einem USB-Gerät . . . . .	18
Informationen im Display . . . . .	18
Repeat und Shuffle Play . . . . .	19

## iPod

Wiedergabe mit einem iPod . . . . .	19
Informationen im Display . . . . .	20
Einstellen des Wiedergabemodus . . . . .	20
Repeat und Shuffle Play . . . . .	21
Direktes Bedienen eines iPod — Direkte Steuerung . . . . .	21

## Weitere Funktionen

Ändern der Klangeinstellungen . . . . .	22
Einstellen der Klangeigenschaften . . . . .	22
Individuelles Einstellen der Equalizer-Kurve — EQ3 Parametric Tune . . . . .	23
Einstellen von Konfigurationsoptionen — MENU . . . . .	23
Verwenden gesondert erhältlicher Geräte . . . . .	25
Zusätzliche Audiogeräte . . . . .	25
CD-Wechsler . . . . .	25
Joystick RM-X4S . . . . .	26

## Weitere Informationen

Sicherheitsmaßnahmen . . . . .	27
Hinweise zu CDs . . . . .	27
Wiedergabereihenfolge von MP3-/WMA-/AAC-Dateien . . . . .	27
Der iPod . . . . .	27
Wartung . . . . .	28
Ausbauen des Geräts . . . . .	29
Technische Daten . . . . .	29
Störungsbehebung . . . . .	30
Fehleranzeigen/Meldungen . . . . .	32

## **Support-Website**

Wenn Sie Fragen haben oder die neuesten Support-Informationen zu diesem Produkt abrufen möchten, rufen Sie bitte folgende Website auf:

**<http://support.sony-europe.com>**



Hier finden Sie folgende Informationen:

- Modelle und Hersteller kompatibler digitaler Audioplayer
- Unterstützte MP3-/WMA-/AAC-Dateien

## Vorbereitungen

### Auf diesem Gerät abspielbare CDs

Mit dem Gerät lassen sich CD-DAs (auch solche mit CD TEXT) und CD-Rs/CD-RWs (MP3-/WMA-/AAC-Dateien) abspielen (Seite 27).

CD-Typ	Beschriftung auf der CD
CD-DA	
MP3 WMA AAC	

## Zurücksetzen des Geräts

Bevor Sie das Gerät zum ersten Mal benutzen oder wenn Sie die Autobatterie ausgetauscht oder die Verbindungen gewechselt haben, müssen Sie das Gerät zurücksetzen. Nehmen Sie die Frontplatte ab (Seite 7) und drücken Sie die Taste RESET (Seite 8) mit einem spitzen Gegenstand, wie z. B. einem Kugelschreiber.

### Hinweis

Wenn Sie die Taste RESET drücken, werden die eingestellte Uhrzeit und einige weitere gespeicherte Einstellungen gelöscht.

## Beenden des DEMO-Modus

Sie können die Demo, die beim Ausschalten des Geräts angezeigt wird, abbrechen.

- 1 Halten Sie den Multifunktionsregler gedrückt.**  
Die Einstellanzeige erscheint.
- 2 Drehen Sie den Multifunktionsregler, bis „Demo“ angezeigt wird, und drücken Sie anschließend den Multifunktionsregler.**
- 3 Drehen Sie den Multifunktionsregler, um „off“ auszuwählen.**

- 4 Halten Sie den Multifunktionsregler gedrückt.**

Die Einstellung ist damit abgeschlossen und im Display erscheint wieder die Anzeige für den normalen Wiedergabemodus bzw. Empfangsmodus.

## Vorbereiten der Kartenfernbedienung

Entfernen Sie die Isolierfolie.

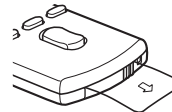

### Tip

Informationen zum Austauschen der Batterie finden Sie auf Seite 28.

## Einstellen der Uhr

Die Uhr zeigt die Uhrzeit im 24-Stunden-Format digital an.

- 1 Halten Sie den Multifunktionsregler gedrückt.**
- 2 Drehen Sie den Multifunktionsregler, bis „Clock Adjust“ angezeigt wird, und drücken Sie anschließend den Multifunktionsregler.**  
Die Anzeige zum Einstellen der Uhrzeit wird angezeigt.
- 3 Drehen Sie den Multifunktionsregler, um die Stunden und Minuten einzustellen.**  
Drücken Sie den Multifunktionsregler nach links/rechts, um zur jeweils nächsten Ziffer in der Digitalanzeige zu wechseln.
- 4 Drücken Sie den Multifunktionsregler, nachdem Sie die Minuten eingestellt haben.**  
Die Uhr beginnt zu laufen.

### Tip

Mithilfe der RDS-Funktion können Sie die Uhr auch automatisch einstellen lassen (Seite 16).

## Abnehmen der Frontplatte

Um zu verhindern, dass das Gerät gestohlen wird, können Sie die Frontplatte abnehmen.

### Warnton

Wenn Sie den Zündschlüssel in die Position OFF stellen, ohne die Frontplatte abzunehmen, ertönt einige Sekunden lang ein Warnton. Der Warnton wird nur ausgegeben, wenn der integrierte Verstärker verwendet wird.

#### 1 Drücken Sie (OFF).

Das Gerät schaltet sich aus.

#### 2 Drücken Sie .

Die linke Seite der Frontplatte löst sich.

#### 3 Schieben Sie die Frontplatte nach links und ziehen Sie sie dann vorsichtig auf Sie zu heraus.

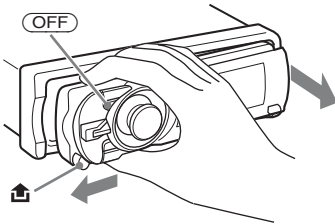

### Hinweise

- Lassen Sie die Frontplatte nicht fallen und drücken Sie nicht zu stark auf die Frontplatte und das Display.
- Schützen Sie die Frontplatte vor Hitze bzw. hohen Temperaturen und vor Feuchtigkeit. Lassen Sie sie nicht in geparkten Autos, auf dem Armaturenbrett oder auf der Hutablage liegen.

## Anbringen der Frontplatte

Setzen Sie die Aussparung (A) an der Frontplatte am Stift (B) am Gerät an und drücken Sie dann die linke Seite behutsam hinein.

Drücken Sie (SOURCE) am Gerät (oder legen Sie eine CD ein), um das Gerät einzuschalten.

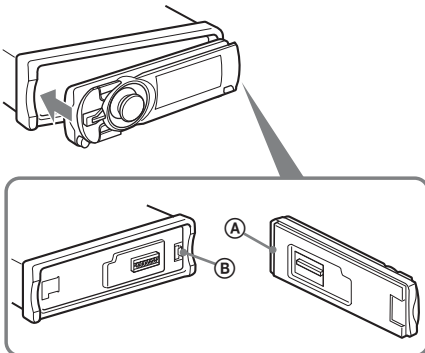

### Hinweis

Legen Sie auf der Innenseite der Frontplatte nichts ab.

## Anpassen des Winkels der Frontplatte

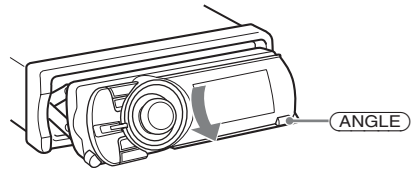

#### 1 Halten Sie (ANGLE) gedrückt.

„Angle Adjust“ erscheint im Display.

#### 2 Drücken Sie (ANGLE) so oft, bis sich die Frontplatte im gewünschten Winkel befindet.

Die Frontplatte kann in 3 Positionen eingestellt werden.

#### 3 Drücken Sie eine beliebige Taste am Gerät mit Ausnahme von (ANGLE).

Die Anzeige wechselt wieder in den normalen Empfangsmodus.

Wenn Sie 30 Sekunden lang keine Taste drücken, erscheint im Display wieder die Anzeige für den normalen Empfangsmodus.

### Tipps

- Nachdem die Frontplatte heruntergefahren ist (zum Einlegen der CD), fährt diese automatisch in die von Ihnen eingestellte Position zurück.
- Der zuletzt eingestellte Winkel der Frontplatte wird im Gerät gespeichert. Wenn Sie die Zündung ausschalten, wechselt die Frontplatte in die Ausgangsposition. Wenn Sie die Zündung einschalten, stellt sich die Frontplatte auf den eingestellten Winkel ein.

## Hauptgerät

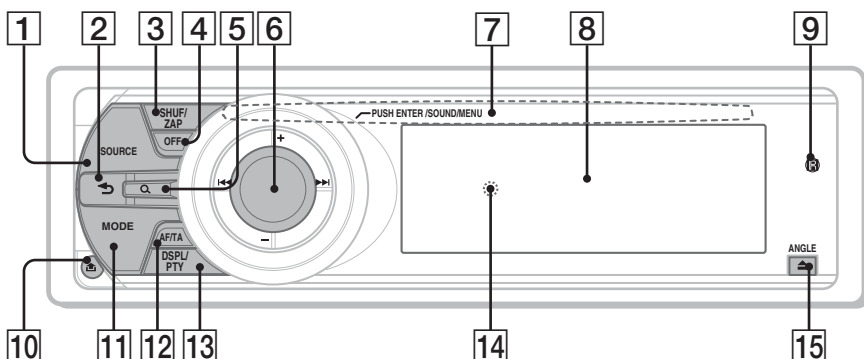

In diesem Abschnitt werden Lage und Grundfunktionen der Teile und Bedienelemente beschrieben. Nähere Erläuterungen finden Sie auf den jeweiligen Seiten.

Die entsprechenden Tasten auf der Kartenfernbedienung haben dieselbe Funktion wie die Tasten am Gerät.

### 1 Taste SOURCE

Einschalten bzw. Wechseln der Tonquelle (Radio/CD/USB/AUX)\*1.

### 2 Taste ↶ (BACK) Seite 12

Zurückschalten zur vorherigen Anzeige.

### 3 Taste SHUF/ZAP Seite 13, 17, 19, 21, 25

Aktivieren des Shuffle-Modus (drücken) bzw. Aufrufen des ZAPPIN™-Modus (gedrückt halten).

### 4 Taste OFF

Ausschalten bzw. Stoppen der Tonquelle.

### 5 Taste Q (BROWSE) Seite 12

Auflisten (Radio) bzw. Aktivieren des Quick-BrowZer-Modus (CD/USB/iPod).

### 6 Multifunktionsregler



Drehen: Einstellen der Lautstärke/  
Auswählen einer Menüoption.

Nach oben/unten/links/rechts drücken:  
Auswählen einer Menüoption.

Drücken: Einstellen des Klangs/Bestätigen  
von Einstellungen.

Gedrückt halten: Aufrufen des Menüs.

#### CD/USB:

Nach oben/unten drücken:

– Überspringen von Alben (drücken)\*2.

– Überspringen mehrerer Alben  
hintereinander (gedrückt halten)\*2.

Nach links/rechts drücken:

– Überspringen von Titeln (drücken).

– Überspringen mehrerer Titel  
hintereinander (drücken, dann innerhalb  
von etwa 2 Sekunden erneut drücken und  
gedrückt halten).

– Rückwärts-/Vorwärtssuchen in einem Titel  
(gedrückt halten).

#### Radio:



Nach oben/unten drücken:

– Einstellen eines gespeicherten Senders.

Nach links/rechts drücken:

– Automatisches Einstellen von Sendern  
(drücken).

– Manuelle Sendersuche (gedrückt halten).

- 7 CD-Einschub** Seite 17  
Einlegen der CD.
- 8 Display**
- 9 Empfänger für die Kartenfernbedienung**
- 10 Taste  (Lösen der Frontplatte)**  
Seite 7
- 11 Taste MODE** Seite 14, 20, 21  
Drücken: Auswählen des Radiofrequenzbereichs (FM (UKW)/MW/LW)\*1/Auswählen des Wiedergabemodus am iPod.  
Gedrückt halten: Einschalten/Abbrechen der direkten Steuerung.
- 12 Taste AF (Alternativfrequenzen)/TA (Verkehrsdurchsagen)** Seite 15  
Einstellen von AF und TA bei einem RDS-Sender.
- 13 Taste DSPL (Anzeige)/PTY (Programmtypauswahl)** Seite 17, 18, 20  
Wechseln der Informationen im Display bzw. Auswählen von PTY bei einem RDS-Sender.
- 14 Taste RESET** Seite 6
- 15 Taste  (Auswerfen)/ANGLE** Seite 7  
Auswerfen der CD/Herunterfahren der Frontplatte (drücken) bzw. Ausrichten des Winkels der Frontplatte in 3 Positionen (gedrückt halten).

\*1 Wenn ein CD-Wechsler angeschlossen ist und Sie die Taste (SOURCE) drücken, erscheinen „CD“ und die Gerätenummer im Display. Außerdem können Sie durch Drücken von (MODE) den Wechsler wechseln.

\*2 Bei Wiedergabe einer MP3-/WMA-/AAC-Datei.

## Kartenfernbedienung RM-X174

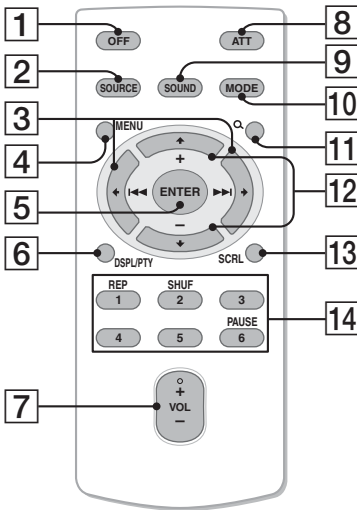

Ziehen Sie vor dem Gebrauch die Isolierfolie heraus (Seite 6).

- 1 Taste OFF**  
Ausschalten bzw. Stoppen der Tonquelle.
- 2 Taste SOURCE**  
Einschalten bzw. Wechseln der Tonquelle (Radio/CD/USB/AUX).
- 3 Tasten  $\leftarrow/\rightarrow$  (SEEK  $-/+$ )**  
Entspricht dem Drücken des Multifunktionsreglers am Gerät nach links/rechts.  
Konfiguration, Klangeinstellung usw. können Sie mit  $\leftarrow \rightarrow$  vornehmen.
- 4 Taste MENU**  
Aufrufen des Menüs.
- 5 Taste ENTER**  
Bestätigen einer Einstellung.
- 6 Taste DSPL (Anzeige)/ PTY (Programmtypauswahl)**  
Wechseln der Informationen im Display bzw. Auswählen von PTY bei einem RDS-Sender.
- 7 Taste VOL (Lautstärke)  $+/-$**   
Einstellen der Lautstärke.



**8 Taste ATT (Dämpfen des Tons)**

Dämpfen des Tons. Zum Beenden der Funktion drücken Sie die Taste erneut.

**9 Taste SOUND**

Einstellen des Klangs.

**10 Taste MODE**

Drücken: Auswählen des Radiofrequenzbereichs (FM (UKW)/MW/LW)/Auswählen des Wiedergabemodus am iPod.

Gedrückt halten: Einschalten/Abbrechen der direkten Steuerung.

**11 Taste Q (BROWSE)**

Auflisten (Radio) bzw. Aktivieren des Quick-BrowZer-Modus (CD/USB/iPod).

**12 Tasten ↑/↓ (+/-)**

Entspricht dem Drücken des Multifunktionsreglers am Gerät nach oben/unten.

Konfiguration, Klangeinstellung usw. können Sie mit ↑ ↓ vornehmen.

**13 Taste SCRL (Blättern)**

Hiermit lassen Sie die Informationen im Display durchlaufen.

**14 Zahlentasten (Stationstasten)**

**CD/USB:**

①: **REP** Seite 17, 19

②: **SHUF** Seite 17, 19

⑥: **PAUSE**

Anhalten der Wiedergabe. Zum Beenden der Funktion drücken Sie die Taste erneut.

**Radio:**

Einstellen gespeicherter Sender (drücken) bzw. Speichern von Sendern (gedrückt halten).

**Hinweis**

*Wenn Sie das Gerät ausschalten und die Anzeige ausgeblendet ist, können Sie es nicht mit der Kartenfernbedienung bedienen. Drücken Sie zunächst (SOURCE) am Gerät oder legen Sie eine CD ein, um das Gerät zu aktivieren.*

## Suchen nach einem Titel

### Suchen nach einem Titel anhand seines Namens — Quick-BrowZer

Sie können anhand der Kategorie mühelos nach einem Titel auf einer CD, einem USB-Gerät oder einem iPod suchen.

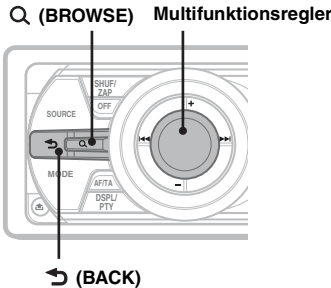

#### 1 Drücken Sie Q (BROWSE).

Das Gerät wechselt in den Quick-BrowZer-Modus und die Liste der Suchkategorien erscheint.

#### 2 Wählen Sie durch Drehen des Multifunktionsreglers die gewünschte Kategorie für die Suche aus und drücken Sie zum Bestätigen den Multifunktionsregler.

#### 3 Gehen Sie wie in Schritt 2 erläutert vor, bis der gewünschte Titel ausgewählt ist.

Die Wiedergabe beginnt.

#### Zurückschalten zur vorherigen Anzeige

Drücken Sie ↶ (BACK).

#### Deaktivieren des Quick-BrowZer-Modus

Drücken Sie Q (BROWSE).

#### Hinweis

Wenn Sie den Quick-BrowZer-Modus aktivieren, wird die Einstellung für die Wiedergabewiederholung bzw. Zufallswiedergabe außer Kraft gesetzt.

## Suchen mit Überspringen von Elementen — Jump-Modus

Auch wenn eine Kategorie viele Elemente enthält, können Sie das gewünschte Element schnell auffindig machen.

- 1 Drücken Sie dazu im Quick-BrowZer-Modus den Multifunktionsregler nach rechts. Die folgende Anzeige erscheint.

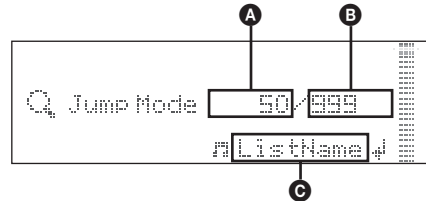

- A Nummer des aktuellen Elements
- B Gesamtzahl der Elemente in der aktuellen Orderebene
- C Name des Elements

Anschließend erscheint der Name des Elements.

- 2 Drehen Sie den Multifunktionsregler, um das gewünschte Element oder ein Element in der Nähe des gewünschten Elements auszuwählen. Das Gerät durchsucht die Elemente in Schritten von 10 % der Gesamtzahl an Elementen.

- 3 Drücken Sie den Multifunktionsregler. Im Display erscheint wieder die Anzeige für den Quick-BrowZer-Modus und das ausgewählte Element wird angezeigt.

- 4 Drehen Sie den Multifunktionsregler, um das gewünschte Element auszuwählen, und drücken Sie den Multifunktionsregler. Die Wiedergabe beginnt, wenn es sich bei dem ausgewählten Element um einen Titel handelt.

#### So deaktivieren Sie den Jump-Modus

Drücken Sie ↶ (BACK) oder drücken Sie den Multifunktionsregler nach links.

## Suchen nach einem Titel durch Anspielen der Titel — ZAPPIN™

Sie können kurze Passagen der Titel auf einer CD, einem USB-Gerät oder einem iPod nacheinander anspielen, um nach dem gewünschten Titel zu suchen.

Der ZAPPIN-Modus eignet sich besonders für die Titelsuche, wenn die Wiedergabe in willkürlicher Reihenfolge oder die wiederholte Wiedergabe in willkürlicher Reihenfolge läuft.

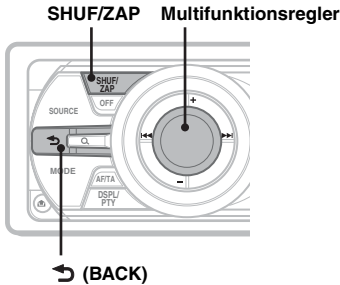

### Tipps

- Sie können als Wiedergabedauer etwa 6 Sekunden, 9 Sekunden oder 30 Sekunden auswählen (Seite 24). Welche Passage des Titels wiedergegeben wird, lässt sich nicht einstellen.
- Drücken Sie den Multifunktionsregler im ZAPPIN-Modus nach links/rechts, um einen Titel zu überspringen.
- Drücken Sie den Multifunktionsregler im ZAPPIN-Modus nach oben/unten, um ein Album zu überspringen.
- Auch mit ↶ (BACK) können Sie den wiederzugebenden Titel bestätigen.

### 1 Drücken Sie während der Wiedergabe (SHUF/ZAP).

„ZAPPIN“ erscheint im Display und dann beginnt die Wiedergabe einer Passage aus dem nächsten Titel.

Die Passage wird die eingestellte Anzahl an Sekunden lang wiedergegeben, danach ist ein Klicken zu hören und die Wiedergabe der nächsten Passage beginnt.

#### Titel

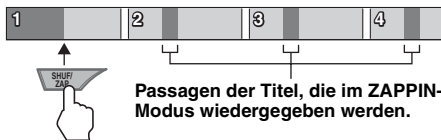

### 2 Drücken Sie den Multifunktionsregler oder halten Sie (SHUF/ZAP) gedrückt, sobald eine Passage aus einem Titel wiedergegeben wird, den Sie ganz hören möchten.

Der ausgewählte Titel wird automatisch im normalen Wiedergabemodus ab dem Anfang wiedergegeben.

Wenn Sie im ZAPPIN-Modus einen weiteren Titel suchen wollen, gehen Sie wie in Schritt 1 und 2 erläutert vor.

## Radio

### Speichern und Empfangen von Sendern

#### Achtung

Wenn Sie während der Fahrt Sender einstellen, sollten Sie die BTM-Funktion (Speicherbelegungsautomatik) verwenden. Andernfalls besteht Unfallgefahr.

#### Automatisches Speichern von Sendern — BTM

- 1 Drücken Sie **(SOURCE)** so oft, bis „TUNER“ erscheint.

Zum Wechseln des Frequenzbereichs drücken Sie mehrmals **(MODE)**. Sie können zwischen FM1 (UKW1), FM2 (UKW2), FM3 (UKW3), MW und LW wählen.

- 2 Halten Sie den Multifunktionsregler gedrückt.

- 3 Drehen Sie den Multifunktionsregler, bis „BTM“ angezeigt wird, und drücken Sie anschließend den Multifunktionsregler.

Das Gerät speichert die Sender in der Reihenfolge der Frequenzen in der Speicherliste.

Ein Signalton ist zu hören und die Einstellung wird gespeichert.

#### Manuelles Speichern von Sendern

- 1 Stellen Sie den Sender ein, den Sie speichern wollen, und drücken Sie dann **Q (BROWSE)**. Die Speicherliste wird angezeigt.
- 2 Drehen Sie den Multifunktionsregler, um die Speichernummer auszuwählen.
- 3 Halten Sie den Multifunktionsregler gedrückt, bis „MEM“ erscheint.

(Mit der Kartenfernbedienung)

- 1 Während des Empfangs des zu speichernden Senders halten Sie eine Stationstaste **(1 bis 6)** so lange gedrückt, bis „MEM“ angezeigt wird.

#### Hinweis

Wenn Sie auf der gleichen Stationstaste einen anderen Sender speichern, wird der zuvor gespeicherte Sender ersetzt.

#### Einstellen gespeicherter Sender

- 1 Wählen Sie den Frequenzbereich aus und drücken Sie den Multifunktionsregler nach oben/unten.

(Mit der Kartenfernbedienung)

- 1 Wählen Sie den Frequenzbereich aus und drücken Sie eine Stationstaste **(1 bis 6)**.

#### Automatisches Einstellen von Sendern

- 1 Wählen Sie den Frequenzbereich aus und drücken Sie den Multifunktionsregler nach links/rechts, um die Suche nach dem Sender zu starten.

Der Suchlauf stoppt, wenn ein Sender empfangen wird. Wiederholen Sie diesen Vorgang, bis das Gerät den gewünschten Sender empfängt.

#### Tipp

Wenn Sie die Frequenz des gewünschten Senders kennen, halten Sie den Multifunktionsregler nach links/rechts gedrückt, um die ungefähre Frequenz schnell einzustellen, und drücken Sie den Multifunktionsregler dann so oft nach links/rechts, bis die gewünschte Frequenz genau eingestellt ist (manuelle Sendersuche).

#### Einstellen eines Senders anhand einer Liste — LIST

Sie können eine Liste der Senderfrequenzen anzeigen lassen.

- 1 Wählen Sie den Frequenzbereich aus und drücken Sie **Q (BROWSE)**. Die Speicherliste wird angezeigt.
- 2 Drehen Sie den Multifunktionsregler, bis der gewünschte Sender angezeigt wird.

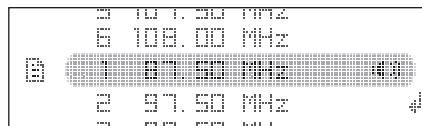

- 3 Drücken Sie den Multifunktionsregler, um den Sender einzustellen.

Die Anzeige wechselt wieder in den normalen Empfangsmodus.

## Übersicht

UKW-Sender, die RDS (Radiodaten-System) unterstützen, strahlen zusammen mit den normalen Radioprogrammsignalen nicht hörbare, digitale Informationen aus.

## Informationen im Display

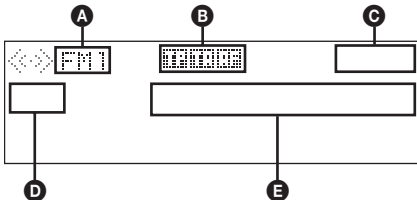

- A** Radiofrequenzbereich
- B** TP/TA/AF\*1
- C** Uhrzeit
- D** Speichernummer
- E** Frequenz\*2 (Programmdienstname), RDS-Daten

\*1 Wenn Information auf „on“ gesetzt ist:  
 – „TP“ leuchtet, wenn ein Verkehrsfunksender („TP“) empfangen wird.  
 – „TA“, „AF“ leuchtet, wenn „TA/AF“ aktiviert ist.  
 \*2 Beim Empfang eines RDS-Senders wird „RDS“ links neben der Frequenz angezeigt.

## RDS-Funktionen

Mit diesem Gerät stehen folgende RDS-Funktionen automatisch zur Verfügung:

### AF (Alternativfrequenzen)

In einem Netzwerk wird der Sender mit den stärksten Signalen ausgewählt und neu eingestellt. So können Sie auch bei einer langen Fahrt über eine große Entfernung hinweg ununterbrochen denselben Sender empfangen, ohne ihn manuell neu einstellen zu müssen.

### TA (Verkehrsdurchsagen)/

### TP (Verkehrsfunksender)

Aktuelle Verkehrsinformationen bzw. Verkehrsfunksender werden empfangen. Wenn solche Informationen bzw. Sendungen empfangen werden, wird die gerade ausgewählte Tonquelle unterbrochen.

### PTY (Programmtypauswahl)

Der gerade empfangene Programmtyp wird angezeigt. Außerdem kann nach dem ausgewählten Programmtyp gesucht werden.

### CT (Uhrzeit)

Mit den CT-Daten (Uhrzeitdaten), die von RDS-Sendern ausgestrahlt werden, lässt sich die Uhr einstellen.

## Hinweise

- Je nach Land bzw. Region stehen möglicherweise nicht alle RDS-Funktionen zur Verfügung.
- Die RDS-Funktion arbeitet möglicherweise nicht, wenn die Sendesignale zu schwach sind oder wenn der eingestellte Sender keine RDS-Daten ausstrahlt.

## Einstellen von AF und TA

**1 Drücken Sie  $\langle AF/TA \rangle$  so oft, bis die gewünschte Einstellung angezeigt wird.**

Einstellung	Funktion
<b>AF on</b>	AF wird aktiviert und TA wird deaktiviert.
<b>TA on</b>	TA wird aktiviert und AF wird deaktiviert.
<b>AF/TA on</b>	AF und TA werden aktiviert.
<b>AF/TA off</b>	AF und TA werden deaktiviert.

## Speichern von RDS-Sendern zusammen mit der AF- und TA-Einstellung

Sie können zusammen mit den RDS-Sendern die AF/TA-Einstellung speichern. Mit der BTM-Funktion werden nur RDS-Sender mit derselben AF/TA-Einstellung gespeichert. Beim manuellen Speichern von Sendern können Sie RDS- und Nicht-RDS-Sender mit unterschiedlicher AF/TA-Einstellung speichern.

**1** Stellen Sie AF/TA ein und speichern Sie die Sender dann mit BTM oder manuell ab.

## Empfangen von Katastrophenwarnungen

Wenn AF oder TA aktiviert ist, unterbrechen Katastrophenwarnungen automatisch die ausgewählte Tonquelle.

### Tip

Wenn Sie die Lautstärke während einer Verkehrsdurchsage einstellen, wird der eingestellte Pegel für spätere Verkehrsdurchsagen gespeichert, und zwar unabhängig von der sonst eingestellten Lautstärke.

**Fortsetzung auf der nächsten Seite →**

## Unveränderter Empfang eines Regionalsenders — Regional

Wenn die AF-Funktion aktiviert ist, wird der Empfang dieses Geräts werkseitig auf eine bestimmte Region beschränkt, so dass nicht zu einem anderen Regionalsender mit einer stärkeren Frequenz gewechselt wird.

Wenn Sie den Empfangsbereich des betreffenden Regionalsenders verlassen, stellen Sie während des Empfangs eines UKW-Senders bei der Konfiguration „Regional off“ ein (Seite 24).

### Hinweis

*Diese Funktion steht in Großbritannien und in einigen anderen Regionen nicht zur Verfügung.*

## Lokalsenderfunktion (nur Großbritannien)

Mithilfe dieser Funktion können Sie andere Lokalsender auswählen, auch wenn diese zuvor nicht unter einer Stationstaste gespeichert wurden.

- 1 Drücken Sie während des UKW-Empfangs eine Stationstaste (1 bis 6), unter der ein Lokalsender gespeichert ist.
- 2 Drücken Sie innerhalb von 5 Sekunden erneut die Stationstaste des Lokalsenders. Wiederholen Sie diesen Vorgang, bis das Gerät den Lokalsender empfängt.

## Auswählen des Programmtyps (PTY)

- 1 Halten Sie während des UKW-Empfangs (DSPL/PTY) gedrückt.

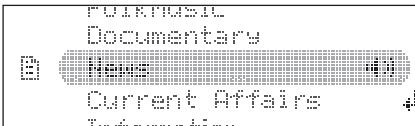

Der Name des aktuellen Programmtyps erscheint, wenn der Sender PTY-Daten ausstrahlt.

- 2 Drehen Sie den Multifunktionsregler, bis der gewünschte Programmtyp angezeigt wird.
- 3 Drücken Sie den Multifunktionsregler. Das Gerät beginnt, nach einem Sender zu suchen, der den ausgewählten Programmtyp ausstrahlt.

## Programmtypen

**News** (Nachrichten), **Current Affairs** (Aktuelles Zeitgeschehen), **Information** (Informationen), **Sport** (Sport), **Education** (Erziehung und Bildung), **Drama** (Hörspiele), **Cultures** (Kultur), **Science** (Wissenschaft), **Varied Speech** (Verschiedenes), **Pop Music** (Pop-Musik), **Rock Music** (Rock-Musik), **Easy Listening** (Unterhaltungsmusik), **Light Classics M** (Leichte Klassik), **Serious Classics** (Klassik), **Other Music** (Sonstige Musik), **Weather & Metr** (Wetter), **Finance** (Finanzberichte), **Children's Progs** (Kinderprogramme), **Social Affairs** (Magazinsendungen), **Religion** (Religion), **Phone In** (Hörertelefon), **Travel & Touring** (Reiseinformationen), **Leisure & Hobby** (Freizeitprogramm), **Jazz Music** (Jazz), **Country Music** (Country-Musik), **National Music** (Volksmusik), **Oldies Music** (Oldies), **Folk Music** (Folk-Musik), **Documentary** (Dokumentarbeiträge)

### Hinweis

*Sie können diese Funktion in Ländern/Regionen, in denen keine PTY-Daten zur Verfügung stehen, nicht verwenden.*

## Einstellen der Uhrzeit (CT)

- 1 Stellen Sie bei der Konfiguration „CT on“ ein (Seite 24).

### Hinweise

- Die CT-Funktion steht möglicherweise nicht zur Verfügung, auch wenn ein RDS-Sender empfangen wird.
- Die mit der CT-Funktion eingestellte Uhrzeit ist nicht immer korrekt.

## CD

### Wiedergeben einer CD

- 1 Drücken Sie **▲**.
- 2 Legen Sie eine CD ein (mit der beschrifteten Seite nach oben).
- 3 Schließen Sie die Frontplatte.  
Die Frontplatte fährt automatisch nach oben und die Wiedergabe beginnt automatisch.

### Auswerfen der CD

- 1 Drücken Sie **▲**.  
Die Frontplatte fährt automatisch nach unten und die CD wird ausgeworfen.
- 2 Drücken Sie **▲**, um die Frontplatte zu schließen.

### Informationen im Display

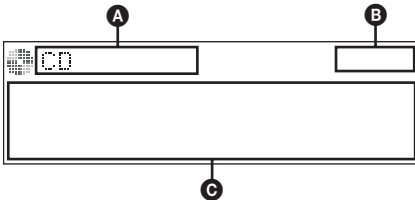

- A** Tonquellenanzeige (CD/MP3/WMA/AAC)
- B** Uhrzeit
- C** Interpretenname/Albumname, Titelname, Ordnernummer/Titelnummer/Verstrichene Spieldauer

Zum Wechseln der angezeigten Informationen im Display **C** drücken Sie **(DSPL/PTY)**.

#### Tipp

Je nach CD-Typ, Aufnahmeformat und Einstellungen werden unterschiedliche Informationen angezeigt.

### Repeat Play

- 1 Drücken Sie während der Wiedergabe **(1) (REP)** auf der Kartenfernbedienung so oft, bis die gewünschte Einstellung erscheint.

Einstellung	Funktion
Repeat Track	Wiederholtes Wiedergeben eines Titels.
Repeat Album*	Wiederholtes Wiedergeben eines Albums.

\* Bei Wiedergabe einer MP3-/WMA-/AAC-Datei.

Wenn Sie wieder in den normalen Wiedergabemodus schalten möchten, wählen Sie „Repeat off“.

### Shuffle Play

- 1 Drücken Sie während der Wiedergabe **(SHUF/ZAP)** so oft, bis die gewünschte Einstellung erscheint.

Einstellung	Funktion
Shuffle Album*	Wiedergeben eines Albums in willkürlicher Reihenfolge.
Shuffle Disc	Wiedergeben einer CD in willkürlicher Reihenfolge.

\* Bei Wiedergabe einer MP3-/WMA-/AAC-Datei.

Wenn Sie wieder in den normalen Wiedergabemodus schalten möchten, wählen Sie „Shuffle off“.

## USB-Geräte

Einzelheiten zur Kompatibilität Ihres USB-Geräts finden Sie auf der Support-Website.

### Support-Website

<http://support.sony-europe.com>

- Sie können USB-Geräte des Typs MSC (Massenspeicherklasse) und MTP (Medientransferprotokoll) verwenden, die dem USB-Standard entsprechen.
- Der entsprechende Codec ist MP3 (.mp3), WMA (.wma) und AAC (.m4a).
- Es empfiehlt sich, eine Sicherungskopie der Daten auf dem USB-Gerät zu erstellen.

### Hinweis

Lassen Sie den Motor an, bevor Sie das USB-Gerät anschließen.

Bei manchen USB-Geräten kann es zu Fehlfunktionen und Beschädigungen kommen, wenn Sie zuerst das Gerät anschließen und dann den Motor anlassen.

## Wiedergabe mit einem USB-Gerät

- 1 Nehmen Sie die USB-Kappe vom USB-Anschluss ab und schließen Sie das USB-Gerät an den USB-Anschluss an.

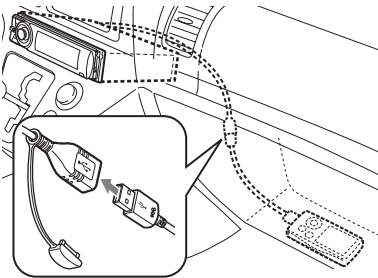

Die Wiedergabe beginnt.

Wenn bereits ein USB-Gerät angeschlossen ist, drücken Sie zum Starten der Wiedergabe **(SOURCE)** so oft, bis „USB“ erscheint.

Drücken Sie zum Stoppen der Wiedergabe **(OFF)**.

## Lösen des USB-Geräts

- 1 Stoppen Sie die Wiedergabe am USB-Gerät.
- 2 Trennen Sie das USB-Gerät von diesem Gerät. Wenn Sie das USB-Gerät während der Wiedergabe vom Gerät trennen, können die Daten auf dem USB-Gerät beschädigt werden.

### Hinweise

- Verwenden Sie keine USB-Geräte, die so groß oder schwer sind, dass sich bei einer Erschütterung die Verbindung lösen bzw. das Gerät herunterfallen kann.
- Dieses Gerät kann keine USB-Geräte erkennen, die über einen USB-HUB angeschlossen sind.
- Wenn das USB-Gerät während der Wiedergabe von diesem Gerät getrennt wird, erscheint „NO Device“ im Display des Geräts.

## Informationen im Display

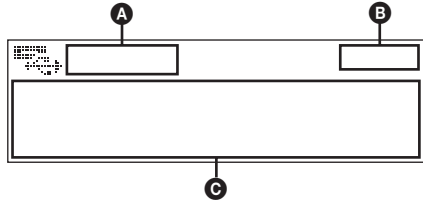

- A** Tonquellenanzeige (MP3/WMA/AAC)
- B** Uhrzeit
- C** Interpretentname/Albumname, Titelname, Ordnernummer/Titelnummer/Verstrichene Spieldauer

Zum Wechseln der angezeigten Informationen im Display **C** drücken Sie **(DSPL/PTY)**.

### Hinweise

- Je nach USB-Gerät, Aufnahmeformat und Einstellungen werden unterschiedliche Informationen angezeigt. Einzelheiten dazu finden Sie auf der Support-Website.
- Im Folgenden wird die Höchstzahl an anzeigbaren Daten angegeben.
  - Ordner (Alben): 128
  - Dateien (Titel) pro Ordner: 512
- Lassen Sie das USB-Gerät nicht in einem geparkten Fahrzeug liegen. Andernfalls kann es zu Fehlfunktionen kommen.
- Je nach Menge der aufgezeichneten Daten kann es etwas dauern, bis die Wiedergabe beginnt.
- DRM-Dateien (digitale Rechteverwaltung) werden unter Umständen nicht wiedergegeben.
- Bei der Wiedergabe bzw. beim Vorwärts-/Rückwärtssuchen in einer VBR-MP3-/WMA-/AAC-Datei (variable Bitrate) wird die verstrichene Spieldauer möglicherweise nicht richtig angezeigt.
- Die Wiedergabe folgender MP3-/WMA-/AAC-Dateien wird nicht unterstützt:
  - Dateien mit verlustfreier Komprimierung
  - Kopiergeschützte Dateien



## Repeat und Shuffle Play

- 1 Drücken Sie während der Wiedergabe **Ⓛ (REP)** auf der Kartenfernbedienung oder **(SHUF/ZAP)** am Gerät so oft, bis die gewünschte Einstellung erscheint.

Einstellung	Funktion
<b>Repeat Track</b>	Wiederholtes Wiedergeben eines Titels.
<b>Repeat Album</b>	Wiederholtes Wiedergeben eines Albums.
<b>Shuffle Album</b>	Wiedergeben eines Albums in willkürlicher Reihenfolge.
<b>Shuffle Device</b>	Wiedergeben des Inhalts auf einem Gerät in willkürlicher Reihenfolge.

Wenn Sie wieder in den normalen Wiedergabemodus wechseln möchten, wählen Sie „Repeat off“ bzw. „Shuffle off“.

Nach etwa 3 Sekunden ist die Einstellung abgeschlossen.

## iPod

Erläuterungen zur Kompatibilität des iPod finden Sie unter „Der iPod“ auf Seite 27 oder auf der Support-Website.

In dieser Bedienungsanleitung wird „iPod“ als allgemeiner Begriff für die iPod-Funktionen bei einem iPod und iPhone verwendet, sofern nicht im Text oder in Abbildungen anders angegeben.

### Support-Website

<http://support.sony-europe.com>

## Wiedergabe mit einem iPod

Drehen Sie die Lautstärke an diesem Gerät herunter, bevor Sie den iPod anschließen.

- 1 Nehmen Sie die USB-Kappe vom USB-Anschluss ab und schließen Sie den iPod über das USB-Kabel mit Dock-Anschluss an den USB-Anschluss an.

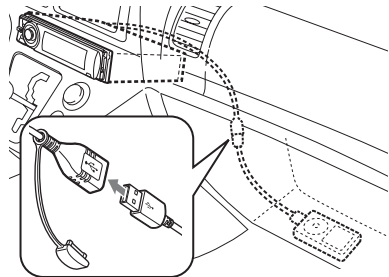

Der iPod schaltet sich automatisch ein und im iPod-Display erscheint die unten abgebildete Anzeige.\*



### Tip

Zum Anschließen des Dock-Anschlusses empfehlen wir das USB-Kabel RC-100IP (nicht mitgeliefert).

Die Titel auf dem iPod werden automatisch ab der zuletzt wiedergegebenen Stelle abgespielt.

Wenn bereits ein iPod angeschlossen ist, drücken Sie zum Starten der Wiedergabe **(SOURCE)** so oft, bis „USB“ erscheint. („iPod“ erscheint im Display, wenn der iPod erkannt wird.)

\* Wenn die Wiedergabe am iPod beim letzten Mal mit direkter Steuerung erfolgte, erscheint diese Anzeige nicht.

- 2 Drücken Sie (MODE), um den Wiedergabemodus auszuwählen.**  
 Der Modus wechselt folgendermaßen:  
**Resuming Mode → Album Mode → Track Mode → Podcast Mode\* → Genre Mode → Playlist Mode → Artist Mode**

\* Wird je nach iPod-Einstellung möglicherweise nicht angezeigt.

**3 Stellen Sie die Lautstärke ein.**

Drücken Sie zum Stoppen der Wiedergabe (OFF).

**Lösen des iPod**

- 1 Stoppen Sie die Wiedergabe am iPod.
- 2 Trennen Sie den iPod von diesem Gerät.

**Vorsicht beim iPhone**

Wenn Sie ein iPhone über USB anschließen, wird die Lautstärke beim Telefonieren vom iPhone selbst gesteuert. Um nach einem Telefonat plötzliche laute Geräusche zu vermeiden, erhöhen Sie während des Telefonats nicht die Lautstärke am Gerät.

**Hinweis**

Dieses Gerät kann keinen iPod erkennen, der über einen USB-HUB angeschlossen ist.

**Tipps**

- Sofern der Zündschlüssel in der Position ACC oder I steht und das Gerät eingeschaltet ist, wird der iPod geladen.
- Wenn der iPod während der Wiedergabe vom Gerät getrennt wird, erscheint „NO Device“ im Display des Geräts.

**Wiedergabefortsetzung**

Wenn der iPod an den Dock-Anschluss angeschlossen ist, wird an diesem Gerät als Modus die Wiedergabefortsetzung eingestellt und die Wiedergabe startet in dem am iPod eingestellten Modus.

Bei der Wiedergabefortsetzung funktionieren Repeat und Shuffle Play nicht.

**Informationen im Display**

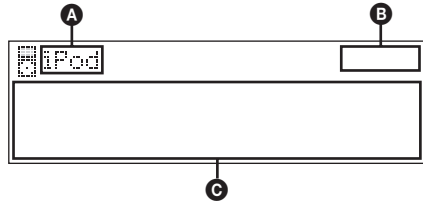

- A** Tonquellenanzeige (iPod)
- B** Uhrzeit
- C** Interpretennamen/Albumnamen, Titelnamen, Albumnummer/Titelnummer/Verstrichene Spieldauer

Zum Wechseln der angezeigten Informationen im Display **C** drücken Sie (DSPL/PTY).

**Tipps**

Beim Wechseln des Albums, des Podcasts, des Genres, des Interpreten bzw. der Playlist wird kurz die entsprechende Nummer angezeigt.

**Hinweis**

Manche auf dem iPod gespeicherte Zeichen werden möglicherweise nicht richtig angezeigt.

**Einstellen des Wiedergabemodus**

**1 Drücken Sie während der Wiedergabe (MODE).**

Der Modus wechselt folgendermaßen:  
**Album Mode → Track Mode → Podcast Mode\* → Genre Mode → Playlist Mode → Artist Mode**

\* Wird je nach iPod-Einstellung möglicherweise nicht angezeigt.

**Überspringen von Alben, Podcasts, Genres, Playlists und Interpreten**

Funktion	Vorgehen
Überspringen	Drücken Sie den Multifunktionsregler nach oben/unten.
Überspringen mehrerer Elemente hintereinander	Halten Sie den Multifunktionsregler nach oben/unten gedrückt.

## Repeat und Shuffle Play

**1 Drücken Sie während der Wiedergabe** **(1) (REP)** auf der **Kartenfernbedienung oder (SHUF/ZAP)** **am Gerät so oft, bis die gewünschte Einstellung erscheint.**

Einstellung	Funktion
<b>Repeat Track</b>	Wiederholtes Wiedergeben eines Titels.
<b>Repeat Album</b>	Wiederholtes Wiedergeben eines Albums.
<b>Repeat Podcast</b>	Wiederholtes Wiedergeben eines Podcasts.
<b>Repeat Artist</b>	Wiederholtes Wiedergeben der Titel eines Interpreten.
<b>Repeat Playlist</b>	Wiederholtes Wiedergeben einer Playlist.
<b>Repeat Genre</b>	Wiederholtes Wiedergeben der Titel eines Genres.
<b>Shuffle Album</b>	Wiedergeben eines Albums in willkürlicher Reihenfolge.
<b>Shuffle Podcast</b>	Wiedergeben von Podcasts in willkürlicher Reihenfolge.
<b>Shuffle Artist</b>	Wiedergeben der Titel eines Interpreten in willkürlicher Reihenfolge.
<b>Shuffle Playlist</b>	Wiedergeben einer Playlist in willkürlicher Reihenfolge.
<b>Shuffle Genre</b>	Wiedergeben der Titel eines Genres in willkürlicher Reihenfolge.
<b>Shuffle Device</b>	Wiedergeben des Inhalts auf einem Gerät in willkürlicher Reihenfolge.

Wenn Sie wieder in den normalen Wiedergabemodus wechseln möchten, wählen Sie „Repeat off“ bzw. „Shuffle off“.

Nach etwa 3 Sekunden ist die Einstellung abgeschlossen.

## Direktes Bedienen eines iPod — Direkte Steuerung

Ein iPod, der an den Dock-Anschluss angeschlossen ist, lässt sich direkt bedienen.

**1 Halten Sie während der Wiedergabe (MODE) gedrückt.** „Mode iPod“ erscheint und Sie können den iPod direkt bedienen.

**So beenden Sie die direkte Steuerung**

Halten Sie (MODE) gedrückt. „Mode Audio“ erscheint und das Gerät schaltet in den Wiedergabemodus „Resuming“.

### Hinweise

- Die Lautstärke lässt sich nur mit diesem Gerät einstellen.
- Wenn dieser Modus deaktiviert wird, wird auch die Wiederholeinstellung deaktiviert.

## Weitere Funktionen

### Ändern der Klangeinstellungen

#### Einstellen der Klangeigenschaften

- 1 Drücken Sie den Multifunktionsregler.
- 2 Drehen Sie den Multifunktionsregler, bis die gewünschte Menüoption angezeigt wird, und drücken Sie anschließend den Multifunktionsregler.
- 3 Wählen Sie die Einstellung mit dem Multifunktionsregler aus und drücken Sie anschließend den Multifunktionsregler.
- 4 Drücken Sie ↵ (BACK).  
Die Einstellung ist damit abgeschlossen und im Display erscheint wieder die Anzeige für den normalen Wiedergabemodus bzw. Empfangsmodus.

Sie können folgende Optionen einstellen:

Die Funktionsweise des Multifunktionsreglers hängt von den Optionen ab.

↑↓ : Drücken Sie den Multifunktionsregler nach oben/unten

↔ : Drücken Sie den Multifunktionsregler nach links/rechts

↻ : Drehen Sie den Multifunktionsregler

**EQ3 Parametric Preset** (Voreinstellungen für parametrischen 3-Band-Equalizer) (↑↓ oder ↻)

Hier können Sie für 7 Musiktypen eine geeignete Equalizer-Kurve auswählen.

**EQ3 Parametric Tune** (Benutzereinstellungen für parametrischen 3-Band-Equalizer)\*1

Hier können Sie individuelle Einstellungen vornehmen. Siehe „Individuelles Einstellen der Equalizer-Kurve — EQ3 Parametric Tune“

**Subwoofer Tune & LPF** (Einstellungen für Tiefsttonlautsprecher und Niedrigpassfilter)

**Phase** (↔, ↻ oder drücken Sie (MODE))

Wählen Sie hier die Phase aus: „Normal“, „Reverse“.

**FREQ** (↔)

Stellen Sie hier die Grenzfrequenz des Tiefsttonlautsprechers ein: „80Hz“, „100Hz“, „120Hz“, „140Hz“, „160Hz“, „off“.

**Level** (↑↓)

Stellen Sie hier die Lautstärke des Tiefsttonlautsprechers ein: „+10 dB“ – „0 dB“ – „-10 dB“.

(„-∞“ wird bei der niedrigsten Einstellung angezeigt.)

**HPF & Speaker Select** (Hochpassfilter und Lautsprecherwahl)

**Speaker** (↑↓)

Wählen Sie hier die Lautsprecher aus: „All“, „Front“ oder „Rear“.

**FREQ** (↔)

Wählen Sie hier die Grenzfrequenz aus: „off“, „80Hz“, „100Hz“, „120Hz“, „140Hz“, „160Hz“.

**DM+ Advanced**\*2 (↑↓ oder ↻)

Dient zum Verbessern digital komprimierten Klangs, wie z. B. bei MP3-Dateien.

Zum Aktivieren der DM+ Advanced-Funktion wählen Sie „on“. Zum Deaktivieren der Funktion stellen Sie „off“ ein.

**DSO** (Dynamische Klangraumverbesserung)

(↑↓ oder ↻)

Erzeugt eine bessere Raumklangwirkung.

Wählen Sie hier den DSO-Modus aus: „1“, „2“, „3“ oder „off“. Je höher die Zahl, desto stärker ist die Wirkung.

**AUX Level**\*3 (AUX-Pegel) (↑↓ oder ↻)

Stellen Sie hier die Lautstärke der einzelnen angeschlossenen Zusatzgeräte ein: „+18 dB“ – „0 dB“ – „-8 dB“.

Wenn Sie die Einstellung hier vornehmen, brauchen Sie die Lautstärke der einzelnen Tonquellen nicht mehr einzustellen.

**Fader & Balance**

**Front/Rear/Center** (↑↓)

Stellen Sie hier die relative Lautstärke ein.

**Right/Left/Center** (↔)

Stellen Sie hier die Balance ein.

\*1 Wird nicht angezeigt, wenn „EQ3 Parametric Preset“ auf „off“ gesetzt ist.

\*2 Wenn die CD-/USB-/iPod-Tonquelle aktiviert ist.

\*3 Wenn die AUX-Tonquelle aktiviert ist.

## Individuelles Einstellen der Equalizer-Kurve

### — EQ3 Parametric Tune

Mit „Custom“ unter EQ3 können Sie Ihre individuellen Equalizer-Einstellungen vornehmen.

Wählen Sie „Custom“ unter „EQ3 Parametric Preset“.

- 1 Wählen Sie eine Tonquelle aus und drücken Sie den Multifunktionsregler.
- 2 Wählen Sie durch Drehen des Multifunktionsreglers „EQ3 Parametric Tune“ aus und drücken Sie anschließend den Multifunktionsregler.
- 3 Stellen Sie die Equalizer-Kurve ein.

#### • Frequenzbereich

Drücken Sie den Multifunktionsregler nach links/rechts, um „LOW“, „MID“ oder „HI“ auszuwählen.

#### • Mittelfrequenz und Bandbreite (Q)

Drehen Sie den Multifunktionsregler oder drücken Sie (MODE), um die Mittelfrequenz und Q auszuwählen.

Mit dieser Funktion können Sie die Breite des betroffenen Frequenzbereichs auswählen.

In den verschiedenen Bereichen wählbare Einstellungen für Mittelfrequenz und Q:

LOW: „60 Hz“ (Q: „0.5“, „1.0“, „1.5“ oder „2.0“) oder „100 Hz“ (Q: „0.5“, „1.0“, „1.5“ oder „2.0“)

MID: „500 Hz“ (Q: „0.75“, „1.0“, „1.25“ oder „1.5“) oder „1.0 Hz“ (Q: „0.75“, „1.0“, „1.25“ oder „1.5“)

HI: „10.0 kHz“ (Q: „0.75“ oder „1.25“) oder „12.5 kHz“ (Q: „0.75“ oder „1.25“)

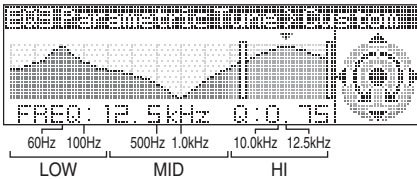

Je höher der eingestellte Q-Bereich, desto genauer können Sie eine bestimmte Frequenz steuern und somit präzise Klangeinstellungen vornehmen.

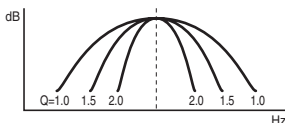

#### • Lautstärkepegel

Drücken Sie den Multifunktionsregler nach oben/unten, um die Equalizer-Kurve einzustellen.

Die Lautstärke lässt sich in Schritten von 1 dB auf einen Wert zwischen -10 dB und +10 dB einstellen.

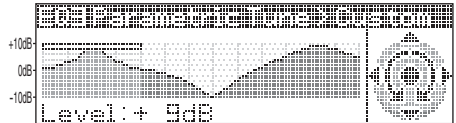

- 4 Drücken Sie den Multifunktionsregler, wenn Sie alle Equalizer-Einstellungen vorgenommen haben.
- 5 Drücken Sie ↵ (BACK). Die Anzeige wechselt wieder in den normalen Wiedergabemodus bzw. Empfangsmodus.

Wenn Sie die werkseitig eingestellte Equalizer-Kurve wiederherstellen wollen, wählen Sie in Schritt 3 die Option „Initialize“ und dann „Yes“.

#### Tip

Andere Equalizer-Typen lassen sich ebenfalls einstellen.

## Einstellen von Konfigurationsoptionen — MENU

- 1 Halten Sie den Multifunktionsregler gedrückt.
- 2 Drehen Sie den Multifunktionsregler, bis die gewünschte Menüoption angezeigt wird, und drücken Sie anschließend den Multifunktionsregler.
- 3 Drehen Sie den Multifunktionsregler, um die Einstellung auszuwählen, und drücken Sie anschließend den Multifunktionsregler. Die Einstellung ist damit abgeschlossen.
- 4 Drücken Sie ↵ (BACK). Die Einstellung ist damit abgeschlossen und im Display erscheint wieder die Anzeige für den normalen Wiedergabemodus bzw. Empfangsmodus.

Fortsetzung auf der nächsten Seite →

Folgende Optionen können eingestellt werden (Einzelheiten finden Sie jeweils auf den angegebenen Seiten):

## **Setup** (Konfiguration)

**Clock Adjust** (Uhr einstellen) (Seite 6)

**CT** (Uhrzeit) (Seite 15, 16)

**Beep** (Signalton)

Zum Einstellen des Signaltons: „on“, „off“.

**AUX Audio**\*<sup>1</sup> (AUX-Tonquelle)

Zum Einstellen der AUX-Tonquellenanzeige: „on“, „off“ (Seite 25).

**RM** (Joystick)

Zum Ändern der Drehrichtung der Regler am Joystick: „NORM“, „REV“.

**Auto Off** (Abschaltautomatik)

Das Gerät kann nach dem Ausschalten nach einer voreingestellten Zeit automatisch vollständig abgeschaltet werden: „NO“, „30sec“ (seconds), „30min“ (minutes), „60min“ (minutes).

## **Display**

**Demo** (Demo-Modus)

Zum Einstellen des Demo-Modus: „on“, „off“.

**Image** (Bild)

Zum Auswählen der Anzeigebilder.

- „All“: Alle Bilder werden angezeigt.
- „Movie“: Ein Film wird angezeigt.
- „SA 1 – 3, All“: Der Spektrumanalysator wird angezeigt.
- „Wall.P 1 – 3, All“: Ein Hintergrundbild wird angezeigt.
- „off“: Es wird kein Bild angezeigt.

**Information**

Zum Anzeigen von Informationen im Display (je nach Tonquelle usw.): „on“, „off“.

**Dimmer**

Zum Wechseln der Helligkeit im Display.

- „Auto“: Das Display wird dunkler, wenn Sie die Beleuchtung einschalten. (Steht nur zur Verfügung, wenn die Steuerleitung für die Beleuchtung angeschlossen ist.)
- „on“: Das Display wird dunkler.
- „off“: Der Dimmer wird deaktiviert.

**Illumination** (Beleuchtung)

Zum Wechseln der Farbe der Beleuchtung: „Blue“, „Red“ oder „Green“.

**Auto Scroll** (Automatischer Bildlauf)

Zum Einstellen des automatischen Bildlaufs für lange Informationen: „on“, „off“.

## **Play Mode** (Wiedergabemodus)

**Local** (Lokaler Suchmodus)

- „on“: Nur Sender mit starken Signalen werden eingestellt.
- „off“: Normaler Empfang beim Einstellen von Sendern.

**Mono**\*<sup>2</sup> (Monauraler Modus)

Zum Verbessern des UKW-Empfangs durch Auswahl des monauralen Empfangsmodus: „on“, „off“.

**Regional**\*<sup>2</sup> (Seite 16)

**Zappin Time**\*<sup>3</sup> (Zappin-Dauer)

Zum Einstellen der Wiedergabedauer für die Funktion ZAPPIN.

- „1“ (etwa 6 Sekunden), „2“ (etwa 9 Sekunden), „3“ (etwa 30 Sekunden).

**BTM** (Speicherbelegungsautomatik) (Seite 14)

\*<sup>1</sup> Bei ausgeschaltetem Gerät.

\*<sup>2</sup> Wenn ein UKW-Sender empfangen wird.

\*<sup>3</sup> Wenn die CD-/USB-/iPod-Tonquelle aktiviert ist.

## Verwenden gesondert erhältlichlicher Geräte

### Zusätzliche Audiogeräte

Wenn Sie ein gesondert erhältliches tragbares Audiogerät an die AUX-Eingangsbuchse (Stereominibuchse) am Gerät anschließen und dann einfach die Tonquelle auswählen, können Sie den Ton über die Lautsprecher des Fahrzeugs wiedergeben lassen. Unterschiede im Lautstärkepegel zwischen diesem Gerät und dem tragbaren Audiogerät können korrigiert werden. Gehen Sie wie im Folgenden erläutert vor:

### Anschließen eines tragbaren Audiogeräts

- 1 Schalten Sie das tragbare Audiogerät aus.
- 2 Drehen Sie die Lautstärke an diesem Gerät herunter.
- 3 Schließen Sie das Audiogerät an dieses Gerät an.

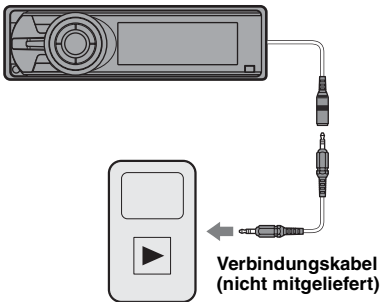

#### An der Rückseite

Schließen Sie das Gerät an die Anschlüsse AUX IN an.

### Einstellen des Lautstärkepegels

Stellen Sie unbedingt vor der Wiedergabe die Lautstärke der einzelnen angeschlossenen Audiogeräte ein.

- 1 Drehen Sie die Lautstärke an diesem Gerät herunter.
- 2 Drücken Sie **(SOURCE)** so oft, bis „AUX“ erscheint.
- 3 Starten Sie die Wiedergabe am tragbaren Audiogerät mit gemäßigter Lautstärke.
- 4 Stellen Sie die gewohnte Hörlautstärke an diesem Gerät ein.
- 5 Stellen Sie den Eingangspegel ein (Seite 22).

## CD-Wechsler

### Auswählen des Wechslers

- 1 Drücken Sie **(SOURCE)** so oft, bis „CD“ erscheint.
- 2 Drücken Sie **(MODE)** so oft, bis der gewünschte Wechsler angezeigt wird.

Gerätenummer



CD-Nummer

Die Wiedergabe beginnt.

### Überspringen von Alben und CDs

- 1 Drücken Sie während der Wiedergabe den Multifunktionsregler nach oben/unten.

Zum Überspringen	Drücken Sie den Multifunktionsregler nach oben/unten
eines Albums	und lassen Sie den Regler nach einem Moment los.
mehrerer Alben hintereinander	und innerhalb von 2 Sekunden nach dem Loslassen erneut.
von CDs	und dies wiederholt.
mehrerer CDs hintereinander	und drücken Sie die Taste innerhalb von 2 Sekunden erneut und halten Sie sie dann gedrückt.

### Repeat und Shuffle Play

- 1 Drücken Sie während der Wiedergabe **(1) (REP)** auf der Kartenfernbedienung oder **(SHUF/ZAP)** am Gerät so oft, bis die gewünschte Einstellung erscheint.

Einstellung	Funktion
<b>Repeat Disc</b>	Wiederholte Wiedergabe einer CD.
<b>Shuffle Changer</b>	Wiedergabe der Titel im Wechsler in willkürlicher Reihenfolge.

Wenn Sie wieder in den normalen Wiedergabemodus wechseln möchten, wählen Sie „Repeat off“ bzw. „Shuffle off“.

## Joystick RM-X4S

### Anbringen des Aufklebers

Bringen Sie den Aufkleber je nach Montage des Joysticks an.

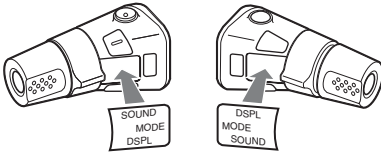

### Lage und Funktion der Bedienelemente

Die entsprechenden Tasten auf dem Joystick haben dieselbe Funktion wie die Tasten an diesem Gerät.

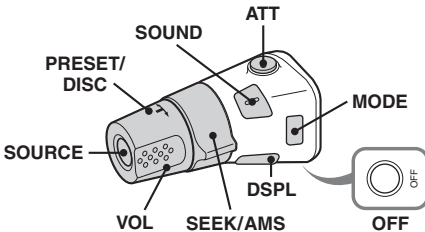

Bei folgenden Reglern auf dem Joystick müssen Sie anders als mit dem Gerät vorgehen.

- **Taste ATT (Dämpfen des Tons)**  
Dämpfen des Tons. Zum Beenden der Funktion drücken Sie die Taste erneut.
- **Taste SOUND**  
Einstellen des Klangs.
- **Regler PRESET/DISC**  
Entspricht dem Drehen des Multifunktionsreglers am Gerät (drücken und drehen).
- **Lautstärkeregler VOL**  
Entspricht dem Multifunktionsregler am Gerät (drehen).
- **Regler SEEK/AMS**  
Entspricht dem Drücken des Multifunktionsreglers am Gerät nach links/rechts (drehen oder drehen und gedreht halten).

### Wechseln der Drehrichtung

Die Drehrichtung der Regler ist werkseitig wie in der folgenden Abbildung zu sehen eingestellt.

Erhöhen

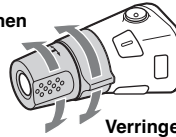

Verringern

Wenn Sie den Joystick rechts von der Lenksäule anbringen, können Sie die Drehrichtung der Regler ändern.

- 1 Drücken Sie den Regler VOL nach innen, und halten Sie **SOUND** gedrückt.

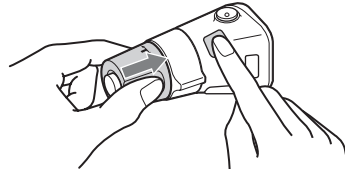



## Weitere Informationen

### Sicherheitsmaßnahmen

- Lassen Sie das Gerät vor dem Betrieb abkühlen, wenn das Auto in direkter Sonne geparkt war.
- Die Motorantenne wird automatisch ausgefahren.

### Feuchtigkeitskondensation

Sollte sich im Inneren des Geräts Feuchtigkeit niederschlagen, nehmen Sie die CD heraus und warten Sie etwa eine Stunde, bis die Feuchtigkeit verdunstet ist. Andernfalls funktioniert das Gerät nicht einwandfrei.

### So bewahren Sie die hohe Tonqualität

Achten Sie darauf, dass keine Flüssigkeiten auf das Gerät oder die CDs gelangen.

### Hinweise zu CDs

- Setzen Sie CDs weder direktem Sonnenlicht noch Wärmequellen wie zum Beispiel Warmluftauslässen aus. Lassen Sie sie auch nicht in einem in der Sonne geparkten Auto liegen.
- Reinigen Sie CDs vor dem Abspielen mit einem Reinigungstuch. Wischen Sie dabei von der Mitte nach außen. Verwenden Sie keine Lösungsmittel wie Benzin oder Verdüner und keine handelsüblichen Reinigungsmittel.
- Dieses Gerät ist auf die Wiedergabe von CDs ausgelegt, die dem Compact Disc-Standard (CD) entsprechen. DualDiscs und manche Musik-CDs mit Urheberrechtsschutzcodierung entsprechen nicht dem Compact Disc-Standard (CD) und können daher mit diesem Gerät nicht wiedergegeben werden.
- **Auf diesem Gerät NICHT abspielbare CDs**
  - CDs mit Etiketten, Aufklebern, Klebeband oder aufgeklebtem Papier. Wenn Sie solche CDs verwenden, kann es zu einer Fehlfunktion kommen oder die CD kann beschädigt werden.
  - CDs mit außergewöhnlichen Formen (z. B. herzförmige, quadratische oder sternförmige CDs). Falls Sie es doch versuchen, kann das Gerät beschädigt werden.
  - 8-cm-CDs



### Hinweise zu CD-Rs/CD-RWs

- Höchstzahl an: (nur CD-Rs/CD-RWs)
  - Ordnern (Alben): 150 (einschließlich Stammordner)
  - Dateien (Titeln) und Ordnern: 300 (gegebenenfalls weniger als 300, wenn die Ordner-/Dateinamen viele Zeichen enthalten)
  - anzeigbaren Zeichen für einen Ordner-/Dateinamen: 32 (Joliet) bzw. 64 (Romeo)
- Wenn eine Multisession-CD mit einer CD-DA-Session beginnt, wird sie als CD-DA erkannt und andere Sessions werden nicht wiedergegeben.
- **Auf diesem Gerät NICHT abspielbare CDs**
  - CD-Rs/CD-RWs mit schlechter Aufnahmequalität.
  - CD-Rs/CD-RWs, die mit einem inkompatiblen Aufnahmegerät bespielt wurden.
  - CD-Rs/CD-RWs, die nicht richtig abgeschlossen wurden.
  - CD-Rs/CD-RWs, die nicht im Musik-CD-Format oder im MP3-Format (ISO9660 Stufe 1/ Stufe 2, Joliet/Romeo oder Multisession) bespielt wurden.

### Wiedergabereihenfolge von MP3-/WMA-/AAC-Dateien

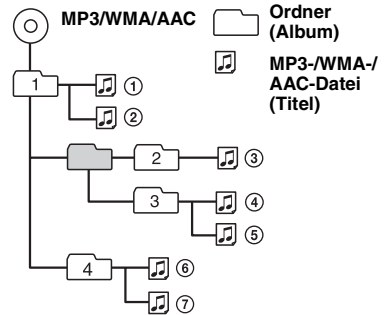

### Der iPod

- Folgende iPod-Modelle können angeschlossen werden. Aktualisieren Sie Ihr iPod-Modell vor dem Gebrauch anhand der neuesten Software.
  - iPod touch
  - iPod classic
  - iPod mit Videofunktion\*
  - iPod nano (3. Generation)
  - iPod nano (2. Generation)
  - iPod nano (1. Generation)\*
  - iPhone und iPhone 3G

\* Die direkte Steuerung steht bei einem iPod nano (1. Generation) oder iPod mit Videofunktion nicht zur Verfügung.

Fortsetzung auf der nächsten Seite →

- „Made for iPod“ bedeutet, dass elektronisches Zubehör speziell für den Anschluss an einen iPod konzipiert und vom Entwickler entsprechend der Leistungsstandards von Apple getestet wurde.
- „Works with iPhone“ bedeutet, dass elektronisches Zubehör speziell für den Anschluss an ein iPhone konzipiert und vom Entwickler entsprechend der Leistungsstandards von Apple getestet wurde.
- Apple übernimmt keine Garantie für die Funktionsfähigkeit dieses Geräts bzw. die Einhaltung von Sicherheitsstandards.

Sollten an Ihrem Gerät Probleme auftreten oder sollten Sie Fragen haben, auf die in dieser Anleitung nicht eingegangen wird, wenden Sie sich bitte an Ihren Sony-Händler.

## Wartung

### Austauschen der Lithiumbatterie der Kartenfernbedienung

Unter normalen Bedingungen hält die Batterie etwa 1 Jahr. Die Lebensdauer der Batterie kann je nach Gebrauch des Geräts jedoch auch kürzer sein. Wenn die Batterie schwächer wird, verkürzt sich die Reichweite der Kartenfernbedienung. Tauschen Sie die Batterie gegen eine neue CR2025-Lithiumbatterie aus. Bei Verwendung einer anderen Batterie besteht Feuer- oder Explosionsgefahr.

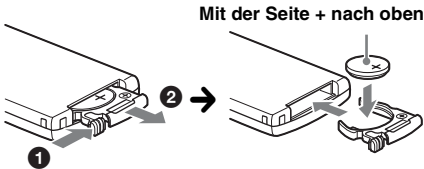

#### Hinweise zur Lithiumbatterie

- Bewahren Sie die Lithiumbatterie außerhalb der Reichweite von Kindern auf. Sollte eine Lithiumbatterie verschluckt werden, ist umgehend ein Arzt aufzusuchen.
- Wischen Sie die Batterie mit einem trockenen Tuch ab, um einen guten Kontakt zwischen den Batteriepolen und -anschlüssen sicherzustellen.
- Achten Sie beim Einlegen der Batterie auf die richtige Polarität.
- Halten Sie die Batterie nicht mit einer Metallpinzette. Dies könnte zu einem Kurzschluss führen.

#### VORSICHT

Die Batterie kann bei falscher Handhabung explodieren!  
Auf keinen Fall darf sie aufgeladen, auseinandergenommen oder ins Feuer geworfen werden.

Entsorgungshinweis: Bitte werfen Sie nur entladene Batterien in die Sammelboxen beim Handel oder den Kommunen. Entladen sind Batterien in der Regel dann, wenn das Gerät abschaltet und „Batterie leer“ signalisiert oder nach längerer Gebrauchsdauer der Batterien nicht mehr einwandfrei funktioniert. Um sicherzugehen, kleben Sie die Batteriepole z. B. mit einem Klebestreifen ab oder geben Sie die Batterien einzeln in einen Plastikbeutel.

### Austauschen der Sicherung

Wenn Sie eine Sicherung austauschen, achten Sie darauf, eine Ersatzsicherung mit dem gleichen Ampere-Wert wie die Originalsicherung zu verwenden. Dieser ist auf der Originalsicherung angegeben. Wenn die Sicherung durchbrennt, überprüfen Sie den Stromanschluss und tauschen die Sicherung aus. Brennt die neue Sicherung ebenfalls durch, kann eine interne Fehlfunktion vorliegen. Wenden Sie sich in einem solchen Fall an Ihren Sony-Händler.

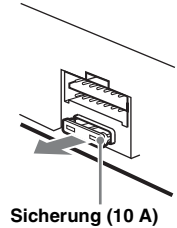

### Reinigen der Anschlüsse

Das Gerät funktioniert möglicherweise nicht ordnungsgemäß, wenn die Anschlüsse zwischen dem Gerät und der Frontplatte verschmutzt sind. Um dies zu vermeiden, nehmen Sie die Frontplatte ab (Seite 7) und reinigen Sie die Anschlüsse mit einem Wattestäbchen. Drücken Sie dabei nicht zu fest auf die Anschlüsse. Andernfalls können sie beschädigt werden.

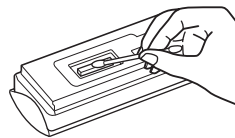

Rückseite der Frontplatte

#### Hinweise

- Schalten Sie aus Sicherheitsgründen vor dem Reinigen der Anschlüsse die Zündung aus und ziehen Sie den Schlüssel aus dem Zündschloss.
- Berühren Sie die Anschlüsse unter keinen Umständen direkt mit den Händen oder einem Metallgegenstand.

## Ausbauen des Geräts

### 1 Entfernen Sie die Schutzumrandung.

- 1 Nehmen Sie die Frontplatte ab (Seite 7).
- 2 Fassen Sie die Schutzumrandung mit den Fingern an den Seitenkanten und ziehen Sie sie heraus.

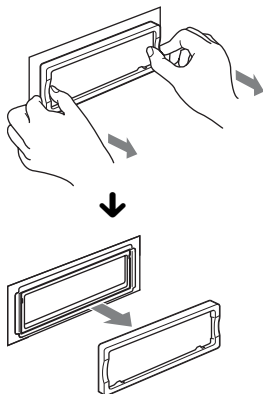

### 2 Nehmen Sie das Gerät heraus.

- 1 Setzen Sie beide Löseschlüssel gleichzeitig so ein, dass sie mit einem Klicken einrasten.

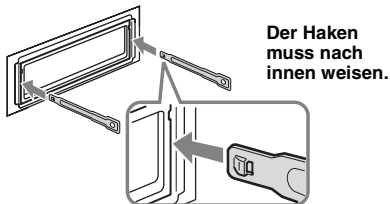

- 2 Ziehen Sie an den Löseschlüsseln, um das Gerät zu lösen.

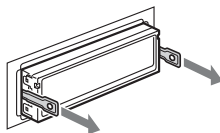

- 3 Ziehen Sie das Gerät aus der Halterung.

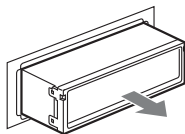

## Technische Daten

### CD-Player

**Signal-Rauschabstand:** 120 dB  
**Frequenzgang:** 10 – 20.000 Hz  
**Gleichlaufschwankungen:** Unterhalb der Messgrenze

### Tuner

#### FM (UKW)

**Empfangsbereich:** 87,5 – 108,0 MHz

**Antennenanschluss:**

Anschluss für Außenantenne

**Zwischenfrequenz:** 150 kHz

**Nutzbare Empfindlichkeit:** 10 dBf

**Trennschärfe:** 75 dB bei 400 kHz

**Signal-Rauschabstand:** 70 dB (mono)

**Kanaltrennung:** 40 dB bei 1 kHz

**Frequenzgang:** 20 – 15.000 Hz

#### MW/LW

**Empfangsbereich:**

MW: 531 – 1.602 kHz

LW: 153 – 279 kHz

**Antennenanschluss:**

Anschluss für Außenantenne

**Zwischenfrequenz:** 25 kHz

**Empfindlichkeit:** MW: 26 µV, LW: 45 µV

### USB-Player

**Schnittstelle:** USB (Full-Speed)

**Maximale Stromstärke:** 500 mA

### Endverstärker

**Ausgänge:** Lautsprecherausgänge (versiegelte Anschlüsse)

**Lautsprecherimpedanz:** 4 – 8 Ohm

**Maximale Ausgangsleistung:** 52 W × 4 (an 4 Ohm)

### Allgemeines

**Ausgänge:**

Audioausgänge (vorne/hinten)

Ausgang für Tiefsttonlautsprecher (mono)

Motorantennen-Steueranschluss

Steueranschluss für Endverstärker

**Eingänge:**

Fernbedienungseingang

Antenneneingang

Steueranschluss für Stummschaltung beim Telefonieren

Steueranschluss für Beleuchtung

BUS-Steureingang

BUS-Audioeingang

AUX-Eingangsbuchse (Stereominibuchse)

USB-Signaleingang

**Klangregler:**

Bässe: ±10 dB bei 60 Hz (XPLOD)

Mitten: ±10 dB bei 1 kHz (XPLOD)

Höhen: ±10 dB bei 10 kHz (XPLOD)

**Betriebsspannung:** 12 V Gleichstrom, Autobatterie (negative Erdung)

Fortsetzung auf der nächsten Seite →

**Abmessungen:** ca. 178 × 50 × 190 mm (B/H/T)

**Einbaumaße:** ca. 182 × 53 × 163 mm (B/H/T)

**Gewicht:** ca. 1,7 kg

**Mitgeliefertes Zubehör:**

Kartenfernbedienung: RM-X174

Montageteile und Anschlusszubehör (1 Satz)

**Sonderzubehör/gesondert erhältliche Geräte:**

Joystick: RM-X4S

BUS-Kabel (mit einem Cinchkabel geliefert):

RC-61 (1 m), RC-62 (2 m)

CD-Wechsler (6 CDs): CDX-T69

Signalquellenwähler: XA-C40

USB-Verbindungskabel für iPod: RC-100IP

Ihr Händler führt unter Umständen nicht alle der oben genannten Zubehörteile. Fragen Sie Ihren Händler nach ausführlichen Informationen.

*Änderungen, die dem technischen Fortschritt dienen, bleiben vorbehalten.*



- In bestimmten Leiterplatten werden keine halogenierten Flammenschutzmittel verwendet.
- Im Gehäuse werden keine halogenierten Flammenschutzmittel verwendet.
- Papier wird als Verpackungsfüllmaterial verwendet.

## Störungsbehebung

Anhand der folgenden Checkliste können Sie die meisten Probleme, die möglicherweise an Ihrem Gerät auftreten, selbst beheben.

Bevor Sie die folgende Checkliste durchgehen, überprüfen Sie bitte zunächst, ob Sie das Gerät richtig angeschlossen und bedient haben.

Wenn das Problem sich nicht beheben lässt, besuchen Sie folgende Support-Website.

### Support-Website

<http://support.sony-europe.com>

## Allgemeines

### Das Gerät wird nicht mit Strom versorgt.

- Prüfen Sie die Verbindung oder Sicherung.
- Wenn Sie das Gerät ausschalten und die Anzeige ausgeblendet ist, können Sie es nicht mit der Kartenfernbedienung bedienen.  
→ Schalten Sie das Gerät ein.

### Die Motorantenne wird nicht ausgefahren.

Die Motorantenne hat kein Relaiskästchen.

### Es ist kein Ton zu hören.

- Die Funktion zum Dämpfen des Tons oder die Stummschaltfunktion zum Telefonieren (wenn das Schnittstellenkabel eines Autotelefonats mit der ATT-Leitung verbunden ist) ist aktiviert.
- Der Fader-Regler „Fader & Balance“ ist nicht für ein 2-Lautsprecher-System eingestellt.

### Kein Signalton ertönt.

- Der Signalton ist deaktiviert (Seite 24).
- Ein gesondert erhältlicher Endverstärker ist angeschlossen und Sie verwenden nicht den integrierten Verstärker.

### Der Speicherinhalt wurde gelöscht.

- Die Taste RESET wurde gedrückt.  
→ Speichern Sie die Einstellungen erneut.
- Das Stromversorgungskabel wurde gelöst, die Verbindung zur Batterie besteht nicht mehr oder das Kabel bzw. die Batterie ist falsch angeschlossen.

### Gespeicherte Sender und die korrekte Uhrzeit werden gelöscht.

### Die Sicherung ist durchgebrannt.

### Störgeräusche sind zu hören, wenn der Zündschlüssel gedreht wird.

Die Leitungen sind nicht korrekt an den Stromanschluss für Zubehörgeräte angeschlossen.

### Das Gerät wechselt während der Wiedergabe bzw. des Radioempfangs in den Demo-Modus.

Wenn „Demo on“ eingestellt ist und 5 Minuten lang keine Funktion ausgeführt wird, wechselt das Gerät in den Demo-Modus.

→ Stellen Sie „Demo off“ ein (Seite 24).

---

**Die Anzeige wird ausgeblendet bzw. erscheint nicht im Display.**

- Der Dimmer ist auf „Dimmer on“ eingestellt (Seite 24).
- Die Anzeige wird ausgeblendet, wenn Sie (OFF) gedrückt halten.
  - Halten Sie (OFF) am Gerät erneut gedrückt, bis die Anzeige eingeblendet wird.
- Die Anschlüsse sind verschmutzt (Seite 28).

---

**Die Abschaltautomatik funktioniert nicht.**

- Das Gerät ist eingeschaltet. Die Abschaltautomatik wird nach dem Ausschalten des Geräts aktiviert.
- Schalten Sie das Gerät aus.

---

**CD-Wiedergabe**

---

**Es lässt sich keine CD einlegen.**

- Es ist bereits eine andere CD eingelegt.
- Die CD wurde mit Gewalt falsch herum oder falsch eingelegt.

---

**Die CD lässt sich nicht abspielen.**

- Die CD ist beschädigt oder verschmutzt.
- Die CD-R/CD-RW ist nicht als Audio-CD konzipiert (Seite 27).

---

**MP3-/WMA-/AAC-Dateien können nicht wiedergegeben werden.**

Die CD ist nicht mit dem MP3-/WMA-/AAC-Format bzw. der Version kompatibel. Einzelheiten zu abspielbaren CDs und den Formaten finden Sie auf der Support-Website.

---

**Es dauert länger, bis die Wiedergabe von MP3-/WMA-/AAC-Dateien beginnt.**

- Bei folgenden CDs dauert es länger, bis die Wiedergabe beginnt:
- CDs mit einer komplizierten Datei-/Ordnerstruktur.
  - Multisession-CDs.
  - CDs, zu denen noch Daten hinzugefügt werden können.

---

**Im Display angezeigte Informationen laufen nicht automatisch durch.**

- Bei CDs mit sehr viel Textinformationen laufen diese im Display möglicherweise nicht durch.
- „Auto Scroll“ ist auf „off“ gesetzt.
  - Stellen Sie „Auto Scroll on“ ein (Seite 24).

---

**Tonsprünge treten auf.**

- Das Gerät ist nicht richtig installiert.
  - Installieren Sie das Gerät in einem Winkel von unter 45° an einem stabilen Teil des Fahrzeugs.
- Die CD ist beschädigt oder verschmutzt.

---

**Die Funktionstasten funktionieren nicht.**

---

**Die CD lässt sich nicht auswerfen.**

Drücken Sie die Taste RESET (Seite 6).

---

**Radioempfang**

---

**Sender lassen sich nicht empfangen.**

---

**Der Ton ist stark gestört.**

- Die Verbindung wurde nicht richtig hergestellt.
  - Schließen Sie eine Motorantennen-Steuerleitung (blau) oder eine Stromversorgungsleitung für Zubehörgeräte (rot) an die Stromversorgungsleitung für den Antennenverstärker des Fahrzeugs an (nur, wenn das Fahrzeug mit einer in der Heck-/Seitenfensterscheibe integrierten FM (UKW)/MW/LW-Antenne ausgestattet ist).
  - Prüfen Sie die Verbindung der Autoantenne.
  - Wenn die Motorantenne nicht automatisch ausgefahren wird, prüfen Sie die Verbindung der Motorantennen-Steuerleitung.

---

**Gespeicherte Sender lassen sich nicht einstellen.**

- Speichern Sie den/die Sender unter der korrekten Frequenz ab.
- Das Sendesignal ist zu schwach.

---

**Der automatische Sendersuchlauf funktioniert nicht.**

- Die Einstellung für den lokalen Suchmodus ist nicht korrekt.
  - Der automatische Sendersuchlauf stoppt zu oft: Stellen Sie „Local on“ ein (Seite 24).
  - Der automatische Sendersuchlauf hält bei keinem Sender an: Stellen Sie „Local off“ ein (Seite 24).
- Das Sendesignal ist zu schwach.
  - Stellen Sie die Sender manuell ein.

---

**Während des UKW-Empfangs blinkt die Anzeige „ST“.**

- Stellen Sie die Frequenz genau ein.
- Das Sendesignal ist zu schwach.
  - Stellen Sie „Mono on“ ein (Seite 24).

---

**Eine UKW-Stereosendung ist nur monaural zu hören.**

Das Gerät ist in den monauralen Empfangsmodus geschaltet.

- Stellen Sie „Mono off“ ein (Seite 24).

---

**RDS**

---

**Der Sendersuchlauf (SEEK) startet nach ein paar Sekunden Radioempfang.**

Der Sender ist kein Verkehrsfunksender (TP) oder die Sendesignale sind zu schwach.

- Deaktivieren Sie TA (Seite 15).

---

**Es sind keine Verkehrsdurchsagen zu hören.**

- Aktivieren Sie TA (Seite 15).
- Der Sender sendet keine Verkehrsdurchsagen, obwohl es sich um einen Verkehrsfunksender (TP) handelt.
  - Stellen Sie einen anderen Sender ein.

---

Fortsetzung auf der nächsten Seite →

---

**Bei der PTY-Funktion wird „-----“ angezeigt.**

- Der aktuelle Sender ist kein RDS-Sender.
  - Es wurden keine RDS-Daten empfangen.
  - Der Sender gibt den Programmtyp nicht an.
- 

## USB-Wiedergabe

**Sie können über einen USB-Hub nichts wiedergeben lassen.**

Dieses Gerät kann keine USB-Geräte erkennen, die über einen USB-HUB angeschlossen sind.

**Die Wiedergabe ist nicht möglich.**

Das USB-Gerät funktioniert nicht.  
→ Schließen Sie es nochmals an.

**Es dauert länger, bis am USB-Gerät die Wiedergabe beginnt.**

Die Dateien auf dem USB-Gerät befinden sich in einer komplizierten Datei-/Ordnerstruktur.

**Ein Signalton ist zu hören.**

Das USB-Gerät wurde während der Wiedergabe vom Gerät getrennt.  
→ Vor dem Trennen eines USB-Geräts müssen Sie zuerst die Wiedergabe stoppen, um die Daten zu schützen.

**Der Ton setzt aus.**

Bei einer hohen Bitrate von über 320 Kbps kommt es möglicherweise zu Tonaussetzern.

---

## Fehleranzeigen/Meldungen

### Checking

Das Gerät überprüft die Verbindung mit einem USB-Gerät.  
→ Warten Sie, bis das Überprüfen der Verbindung beendet ist.

### iPod Communication Error

Aufgrund einer falschen Verbindung wurden Daten zwischen dem Gerät und dem iPod nicht erfolgreich übertragen.  
→ Schließen Sie den iPod erneut an und wählen Sie den iPod aus.

### Error\*<sup>1</sup>

- Die CD ist verschmutzt oder falsch herum eingelegt.\*<sup>2</sup>  
→ Reinigen Sie die CD bzw. legen Sie sie korrekt ein.
- Eine leere CD wurde eingelegt.
- Die CD kann aufgrund eines Problems nicht wiedergegeben werden.  
→ Legen Sie eine andere CD ein.
- Das USB-Gerät wurde nicht automatisch erkannt.  
→ Schließen Sie es erneut an.
- Drücken Sie , um die CD herauszunehmen.

**Failure** (Leuchtet, bis eine Taste gedrückt wird.)

Die Lautsprecher-/Verstärkeranschlüsse sind nicht korrekt.  
→ Schlagen Sie in der Installationsanleitung nach, wie die Anschlüsse korrekt vorgenommen werden müssen.

---

### Hubs Not Supported

Ein USB-HUB wird von diesem Gerät nicht unterstützt.

### Load

Der CD-Wechsler lädt die CD.  
→ Warten Sie, bis der Ladevorgang abgeschlossen ist.

### Local Seek +/-

Beim automatischen Sendersuchlauf ist der lokale Suchmodus aktiviert.

### NO AF

Für den aktuellen Sender gibt es keine Alternativfrequenz.  
→ Drücken Sie den Multifunktionsregler nach links/rechts, solange der Programmnamenname blinkt.  
Das Gerät beginnt dann mit der Suche nach einer anderen Frequenz mit denselben PI-Daten (Programmnummer). „PI seek“ wird angezeigt.

### NO Device

(SOURCE) wurde ausgewählt, aber es ist kein USB-Gerät angeschlossen. Ein USB-Gerät oder ein USB-Kabel wurde während der Wiedergabe von diesem Gerät getrennt.  
→ Schließen Sie unbedingt USB-Gerät und USB-Kabel an.

### NO Disc

Es sind keine CDs in den CD-Wechsler eingelegt.  
→ Legen Sie CDs in den CD-Wechsler ein.

### NO Magazine

Das CD-Magazin ist nicht in den CD-Wechsler eingesetzt.  
→ Setzen Sie das CD-Magazin in den CD-Wechsler ein.

### NO Music

Die CD bzw. das USB-Gerät enthält keine Musikdateien.  
→ Legen Sie eine Musik-CD in dieses Gerät oder einen MP3-kompatiblen CD-Wechsler ein.  
→ Schließen Sie ein USB-Gerät an, das eine Musikdatei enthält.

### NO TP

Das Gerät sucht weiter nach verfügbaren Verkehrsfunksendern (TP).

### NO Track

Das auf dem USB-Gerät ausgewählte Element enthält kein Album bzw. keinen Titel.

### Not Supported

Das angeschlossene USB-Gerät wird nicht unterstützt.  
→ Einzelheiten zur Kompatibilität Ihres USB-Geräts finden Sie auf der Support-Website.

### Offset

Es liegt möglicherweise eine interne Fehlfunktion vor.  
→ Überprüfen Sie die Verbindungen. Wenn die Fehleranzeige weiterhin im Display angezeigt wird, wenden Sie sich an einen Sony-Händler.

---

---

### Overload

Das USB-Gerät ist überlastet.

- Trennen Sie das USB-Gerät von diesem Gerät und wechseln Sie mit (SOURCE) die Tonquelle.
  - Zeigt an, dass das USB-Gerät nicht einwandfrei funktioniert oder dass ein nicht unterstütztes Gerät angeschlossen ist.
- 

### Read

Das Gerät liest gerade alle Titel- und Albuminformationen von der CD ein.

- Bitte warten Sie, bis das Einlesen abgeschlossen ist. Die Wiedergabe beginnt danach automatisch. Je nach CD-Struktur kann das Einlesen länger als eine Minute dauern.
- 

### Push Reset

Das CD-Gerät, der CD-Wechsler bzw. das USB-Gerät kann wegen einer Störung nicht bedient werden.

- Drücken Sie die Taste RESET (Seite 6).
- 

„.....“ oder „.....“

Sie sind beim Rückwärts- oder Vorwärtssuchen am Anfang bzw. Ende der CD angelangt und können nicht weitersuchen.

---

.....“

Das Zeichen kann mit diesem Gerät nicht angezeigt werden.

---

\*1 Wenn während der Wiedergabe einer CD ein Fehler auftritt, wird die Nummer der CD nicht im Display angezeigt.

\*2 Die Nummer der CD, die den Fehler verursacht, erscheint im Display.

Wenn sich das Problem mit diesen Abhilfemaßnahmen nicht beheben lässt, wenden Sie sich an einen Sony-Händler.

Wenn Sie das Gerät aufgrund einer Störung bei der CD-Wiedergabe zur Reparatur bringen, bringen Sie bitte auch die CD mit, die eingelegt war, als das Problem zum ersten Mal auftrat.

En ce qui concerne l'installation et les connexions, consulter le manuel d'installation/raccordement fourni.

**CLASS 1  
LASER PRODUCT**

Cette étiquette est située sur la partie inférieure du châssis.

**Avis à l'intention des clients : les informations suivantes s'appliquent uniquement aux appareils vendus dans des pays qui appliquent les directives de l'Union Européenne**

Le fabricant de ce produit est Sony Corporation, 1-7-1 Konan, Minato-ku, Tokyo, Japon. Le représentant agréé en matière de normes CEM et de sécurité des produits est Sony Deutschland GmbH, Hedelfinger Strasse 61, 70327 Stuttgart, Allemagne. Pour toute demande d'entretien ou de garantie, veuillez écrire aux adresses spécifiées dans les documents d'entretien ou de garantie séparés.



**Traitement des appareils électriques et électroniques en fin de vie (Applicable dans les pays de l'Union Européenne et aux autres pays européens disposant de systèmes de collecte sélective)**

Ce symbole, apposé sur le produit ou sur son emballage, indique que ce produit ne doit pas être traité avec les déchets ménagers. Il doit être remis à un point de collecte approprié pour le recyclage des équipements électriques et électroniques. En s'assurant que ce produit est bien mis au rebut de manière appropriée, vous aiderez à prévenir les conséquences négatives potentielles pour l'environnement et la santé humaine. Le recyclage des matériaux aidera à préserver les ressources naturelles. Pour toute information supplémentaire au sujet du recyclage de ce produit, vous pouvez contacter votre municipalité, votre déchetterie ou le magasin où vous avez acheté le produit.

Accessoire compatible : Télécommande



**Elimination des piles et accumulateurs usagés (Applicable dans les pays de l'Union Européenne et aux autres pays européens disposant de systèmes de collecte sélective)**

Ce symbole, apposé sur les piles et accumulateurs ou sur les emballages, indique que les piles et accumulateurs fournis avec ce produit ne doivent pas être traités comme de simples déchets ménagers. En vous assurant que ces piles et accumulateurs sont mis au rebut de façon appropriée, vous participez activement à la prévention des conséquences négatives que leur mauvais traitement pourrait provoquer sur l'environnement et sur la santé humaine. Le recyclage des matériaux contribue par ailleurs à la préservation des ressources naturelles.

Pour les produits qui pour des raisons de sécurité, de performance ou d'intégrité de données nécessitent une connexion permanente à une pile ou à un accumulateur, il conviendra de vous rapprocher d'un service technique qualifié pour effectuer son remplacement. En rapportant votre appareil électrique en fin de vie à un point de collecte approprié vous vous assurez que la pile ou l'accumulateur incorporé sera traité correctement.

Pour tous les autres cas de figure et afin d'enlever les piles ou accumulateurs en toute sécurité de votre appareil, reportez-vous au manuel d'utilisation. Rapporter les piles ou accumulateurs usagés au point de collecte approprié pour le recyclage.

Pour toute information complémentaire au sujet du recyclage de ce produit ou des piles et accumulateurs, vous pouvez contacter votre municipalité, votre déchetterie locale ou le point de vente où vous avez acheté ce produit.

ZAPPIN est une marque commerciale de Sony Corporation.



Windows Media et le logo Windows sont des marques de commerce ou des marques déposées de Microsoft

Corporation aux Etats-Unis et/ou dans d'autres pays.

iPod est une marque commerciale de Apple Inc., déposée aux Etats-Unis et dans d'autres pays/régions.

iPhone est une marque commerciale de Apple Inc.

Licence de la technologie de codage audio MPEG Layer-3 et des brevets obtenue de Fraunhofer IIS et Thomson.

Ce produit est protégé par des droits de propriété intellectuelle de Microsoft Corporation. Toute utilisation ou diffusion de la technologie décrite sortant du cadre de l'utilisation de ce produit est interdite sans licence accordée par Microsoft ou une filiale autorisée de Microsoft.



Les fournisseurs de ce contenu utilisent la technologie de gestion des droits numériques pour Windows Media contenue dans cet appareil (« WM-DRM ») pour protéger l'intégrité de leur contenu (« Contenu sécurisé ») pour que la propriété intellectuelle, y compris les droits d'auteur, de ce contenu, ne soit pas détournée. Cet appareil utilise le logiciel WM-DRM pour lire le contenu sécurisé (« Logiciel WM-DRM »). Si la sécurité du logiciel WM-DRM de cet appareil a été compromise, les propriétaires du contenu sécurisé (« Propriétaires du contenu sécurisé ») peuvent exiger de Microsoft qu'il refuse le droit à WM-DRM Software d'acquérir de nouvelles licences pour copier, afficher et/ou lire le contenu sécurisé. La révocation ne modifie pas l'autorisation de WM-DRM Software de lire le contenu non protégé. Une liste des WM-DRM Software révoqués est envoyée sur votre appareil lorsque vous téléchargez une licence relative au contenu sécurisé à partir d'Internet ou d'un PC. Microsoft peut également, conjointement à cette licence, télécharger les listes de révocation sur votre appareil pour le compte des propriétaires du contenu sécurisé.

**Avertissement au cas où le contact de votre voiture ne dispose pas d'une position ACC**

Veillez à activer la fonction arrêt automatique (page 23).

L'appareil s'éteint alors complètement et automatiquement à l'issue d'un délai réglé, une fois l'appareil mis hors tension. Cela évite que la batterie ne se décharge.

Si vous n'activez pas la fonction arrêt automatique, appuyez sur la touche (OFF) et maintenez-la enfoncée jusqu'à ce que l'affichage disparaisse chaque fois que vous coupez le contact.

# Table des matières

## Préparation

Disques pouvant être lus sur cet appareil . . . . .	6
Réinitialisation de l'appareil . . . . .	6
Désactivation du mode DEMO . . . . .	6
Préparation de la mini-télécommande . . . . .	6
Réglage de l'horloge . . . . .	6
Retrait de la façade . . . . .	6
Installation de la façade . . . . .	7
Réglage de l'angle de la façade . . . . .	7

## Emplacement des commandes et opérations de base

Appareil principal . . . . .	8
Mini-télécommande RM-X174 . . . . .	10
Recherche d'une plage . . . . .	12
Recherche d'une plage par nom	
— Quick-BrowZer . . . . .	12
Recherche d'une plage en écoutant des passages de plages — ZAPPIN™ . . . . .	13

## Radio

Mémorisation et réception des stations . . . . .	14
Mémorisation automatique — BTM . . . . .	14
Mémorisation manuelle . . . . .	14
Réception des stations mémorisées . . . . .	14
Recherche automatique des fréquences . . . . .	14
Réception d'une station par l'intermédiaire d'une liste — LIST . . . . .	14
Fonction RDS . . . . .	15
Aperçu . . . . .	15
Réglage de AF et TA . . . . .	15
Sélection de PTY . . . . .	16
Réglage de CT . . . . .	16

## CD

Lecture d'un disque . . . . .	17
Rubriques d'affichage . . . . .	17
Lecture répétée . . . . .	17
Lecture aléatoire . . . . .	17

## Périphériques USB

Lecture d'un périphérique USB . . . . .	18
Rubriques d'affichage . . . . .	18
Lecture répétée et aléatoire . . . . .	19

## iPod

Lecture sur un iPod . . . . .	19
Rubriques d'affichage . . . . .	20
Réglage du mode de lecture . . . . .	20
Lecture répétée et aléatoire . . . . .	21
Utilisation directe d'un iPod	
— Commande passager . . . . .	21

## Autres fonctions

Modification des caractéristiques du son . . . . .	22
Réglage des caractéristiques du son . . . . .	22
Personnalisation de la courbe de l'égaliseur — EQ3 Parametric Tune . . . . .	22
Réglage des paramètres de configuration	
— MENU . . . . .	23
Utilisation d'un appareil en option . . . . .	24
Appareil audio auxiliaire . . . . .	24
Changeur CD . . . . .	25
Satellite de commande RM-X4S . . . . .	25

## Informations complémentaires

Précautions . . . . .	26
Remarques sur les disques . . . . .	26
Ordre de lecture des fichiers MP3/WMA/AAC . . . . .	27
A propos de l'iPod . . . . .	27
Entretien . . . . .	27
Retrait de l'appareil . . . . .	28
Spécifications . . . . .	29
Dépannage . . . . .	30
Affichage des erreurs et messages . . . . .	31

## Site d'assistance

Si vous avez des questions ou si vous souhaitez consulter les toutes dernières informations techniques sur ce produit, rendez-vous sur le site Web suivant :

**<http://support.sony-europe.com>**







Fournit des informations relatives aux :

- modèles et fabricants de lecteurs audio numériques compatibles ;
- fichiers MP3/WMA/AAC pris en charge.

## Préparation

### Disques pouvant être lus sur cet appareil

Cet appareil peut lire des CD-DA (y compris ceux qui contiennent des informations CD TEXT) et des CD-R/CD-RW (fichiers MP3/WMA/AAC (page 26)).

Type de disques	Symbole indiqué sur le disque	
CD-DA		
MP3 WMA AAC		
		

## Réinitialisation de l'appareil

Avant la première mise en service de l'appareil ou après avoir remplacé la batterie du véhicule ou modifié les raccordements, vous devez réinitialiser l'appareil.

Retirez la façade (page 6) et appuyez sur la touche RESET (page 8) avec un objet pointu, comme un stylo à bille.

### Remarque

Une pression sur la touche RESET remet l'heure à zéro et efface certaines informations mémorisées.

## Désactivation du mode DEMO

Vous pouvez annuler l'affichage de démonstration qui apparaît lors de la mise hors tension de l'appareil.

- 1 Appuyez sur le multi-sélecteur et maintenez-le enfoncé.**  
L'écran de configuration apparaît.
- 2 Tournez le multi-sélecteur jusqu'à ce que « Demo » apparaisse, puis appuyez dessus.**
- 3 Tournez le multi-sélecteur pour sélectionner « off ».**

- 4 Appuyez sur le multi-sélecteur et maintenez-le enfoncé.**

Une fois le réglage terminé, la fenêtre d'affichage revient au mode de lecture/réception normal.

## Préparation de la mini-télécommande

Retirez la feuille isolante.

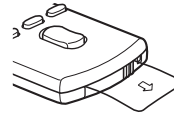

### Conseil

Pour obtenir des informations sur la façon de remplacer la pile, reportez-vous à la page 27.

## Réglage de l'horloge

L'horloge numérique fonctionne suivant un cycle de 24 heures.

- 1 Appuyez sur le multi-sélecteur et maintenez-le enfoncé.**
- 2 Tournez le multi-sélecteur jusqu'à ce que « Clock Adjust » apparaisse, puis appuyez dessus.**  
La fenêtre de réglage de l'horloge s'affiche.
- 3 Tournez le multi-sélecteur pour régler l'heure et les minutes.**  
Pour déplacer l'indication numérique, poussez le multi-sélecteur vers la gauche/la droite.
- 4 Une fois les minutes réglées, appuyez sur le multi-sélecteur.**  
L'horloge démarre.

### Conseil

Vous pouvez régler l'horloge automatiquement au moyen de la fonction RDS (page 16).

## Retrait de la façade

Vous pouvez retirer la façade de cet appareil pour le protéger du vol.

## Alarme d'avertissement

Si vous mettez la clé de contact en position OFF sans ôter la façade, l'alarme d'avertissement retentit pendant quelques secondes. L'alarme est émise uniquement lorsque l'amplificateur intégré est utilisé.

### 1 Appuyez sur **OFF**.

L'appareil est mis hors tension.

### 2 Appuyez sur .

Le côté gauche de la façade se détache.

### 3 Faites glisser la façade vers la gauche, puis tirez-la doucement vers vous.

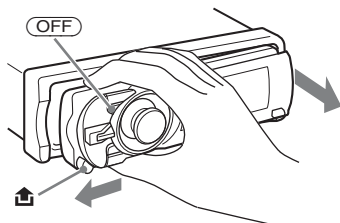

#### Remarques

- N'exercez pas de pression excessive sur la façade ni sur la fenêtre d'affichage et ne la laissez pas tomber.
- N'exposez pas la façade à des températures élevées ou à l'humidité. Evitez de la laisser dans un véhicule en stationnement, sur le tableau de bord ou la plage arrière.

## Installation de la façade

Placez l'orifice **A** de la façade sur la tige **B** de l'appareil, puis poussez légèrement sur le côté gauche pour l'enclencher.

Appuyez sur la touche **SOURCE** de l'appareil (ou insérez un disque) pour faire fonctionner l'appareil.

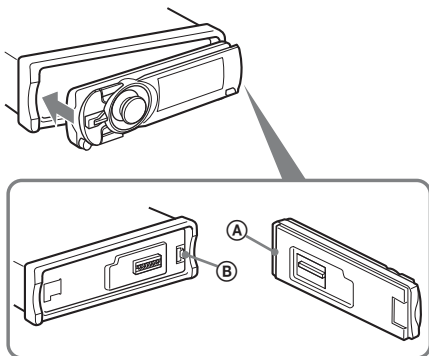

#### Remarque

Ne posez rien sur la face interne de la façade.

## Réglage de l'angle de la façade

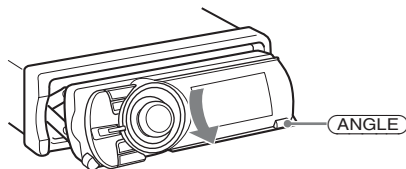

### 1 Appuyez sur la touche **ANGLE** et maintenez-la enfoncée.

« Angle Adjust » s'affiche à l'écran.

### 2 Appuyez plusieurs fois sur la touche **ANGLE** jusqu'à ce que la façade soit inclinée comme vous le souhaitez.

La façade peut prendre 3 positions.

### 3 Appuyez sur n'importe quelle touche de l'appareil à l'exception de la touche **ANGLE**.

L'affichage revient au mode de réception normal.

Si vous n'appuyez sur aucune touche pendant 30 secondes, la fenêtre d'affichage revient au mode de réception normal.

#### Conseils

- Lorsque vous ouvrez la façade (pour insérer un disque), elle revient automatiquement à la position que vous avez choisie.
- L'angle de la façade défini est mémorisé dans l'appareil. Lorsque vous coupez le contact, l'angle revient à sa position par défaut et lorsque vous mettez le contact ultérieurement, la façade est réglée à l'angle défini.

## Appareil principal

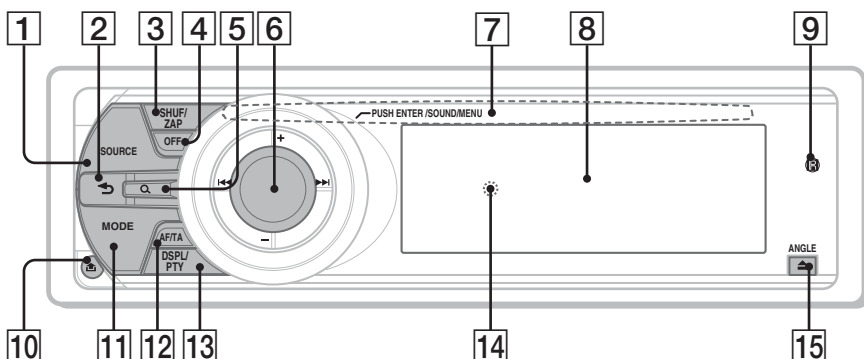

Cette section contient les instructions relatives à l'emplacement des commandes et aux opérations de base. Pour plus de détails, reportez-vous aux numéros de pages correspondants.

Les touches correspondantes de la mini-télécommande commandent les mêmes fonctions que celles de l'appareil.

### 1 Touche SOURCE

Permet de mettre l'appareil sous tension ; de changer de source (Radio/CD/USB/AUX)\*1.

### 2 Touche ↵ (BACK) page 12

Pour revenir à l'écran précédent.

### 3 Touche SHUF/ZAP page 13, 17, 19, 21, 25

Permet de passer en mode Shuffle (appuyez) ; de passer en mode ZAPPIN™ (appuyez sur la touche et maintenez-la enfoncée).

### 4 Touche OFF

Permet de mettre l'appareil hors tension ; d'arrêter la source.

### 5 Touche Q (BROWSE) page 12

Permet d'établir une liste des fréquences (Radio) ; de passer en mode Quick-BrowZer (CD/USB/iPod).

### 6 Multi-sélecteur



Tournez cette commande pour : régler le volume/sélectionner un paramètre de menu. Poussez-la vers le haut/le bas/la gauche/la droite pour : sélectionner un paramètre de menu.

Appuyez sur cette commande pour : valider un réglage du son/appliquer un réglage. Appuyez et maintenez-la enfoncée pour : accéder au menu.



#### CD/USB :

Poussez-la vers le haut/le bas pour :  
 – passer d'un album à l'autre (poussez)\*2 ;  
 – sauter plusieurs albums de suite (poussez et maintenez)\*2.

Poussez-la vers la gauche/la droite pour :  
 – passer d'une plage à l'autre (poussez) ;  
 – sauter plusieurs plages de suite (poussez, puis poussez de nouveau dans un délai d'environ 2 secondes et maintenez) ;  
 – effectuer un retour/une avance rapide dans une plage (poussez et maintenez).

#### Radio :

Poussez-la vers le haut/le bas pour :  
 – recevoir une station mémorisée.  
 Poussez-la vers la gauche/la droite pour :  
 – syntoniser automatiquement des stations de radio (poussez) ;  
 – trouver une station manuellement (poussez et maintenez).

- 7 Fente d'insertion des disques**  
page 17  
Permet d'insérer le disque.
- 8 Fenêtre d'affichage**
- 9 Récepteur de la mini-télécommande**
- 10 Touche  (déverrouillage de la façade)** page 7
- 11 Touche MODE** page 14, 20, 21  
Appuyez sur cette touche pour sélectionner la bande radio (FM/MW (PO)/LW (GO))\*<sup>1</sup>/ sélectionner le mode de lecture de l'iPod. Appuyez sur cette touche et maintenez-la enfoncée pour : activer/désactiver la commande passager.
- 12 Touche AF (Fréquences alternatives)/ TA (Messages de radioguidage)**  
page 15  
Permet de régler AF et TA en RDS.
- 13 Touche DSPL (affichage)/PTY (Type d'émission)** page 17, 18, 20  
Permet de modifier les rubriques d'affichage/ de sélectionner PTY en RDS.
- 14 Touche RESET** page 6
- 15 Touche  (éjection)/ANGLE** page 7  
Permet d'éjecter le disque/faire basculer la façade vers le bas (appuyez) ; d'incliner la façade dans l'une des 3 positions (appuyez sur la touche et maintenez-la enfoncée).

\*1 Si un changeur CD est raccordé, lorsque vous appuyez sur (SOURCE), « CD » et le numéro de l'appareil apparaissent dans l'affichage. En outre, si vous appuyez sur (MODE), vous pouvez changer de changeur.

\*2 Lors de la lecture d'un fichier MP3/WMA/AAC.

## Mini-télécommande RM-X174

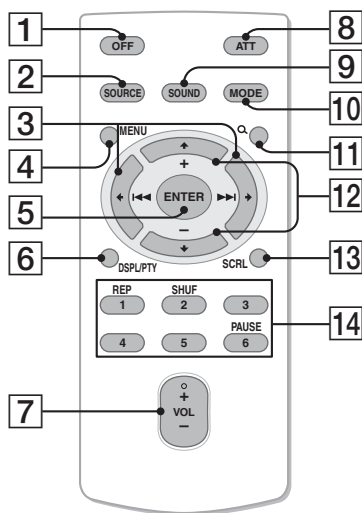

Retirez la feuille isolante avant l'utilisation (page 6).

- 1 Touche OFF**  
Permet de mettre l'appareil hors tension ; d'arrêter la source.
- 2 Touche SOURCE**  
Permet de mettre l'appareil sous tension ; de changer de source (Radio/CD/USB/AUX).
- 3 Touches ←/→ (SEEK -/+)**  
Identiques au fait de pousser le multi-sélecteur vers la gauche/droite de l'appareil. Il est possible d'atteindre la configuration, le réglage du son, etc., avec ← →.
- 4 Touche MENU**  
Permet d'accéder au menu.
- 5 Touche ENTER**  
Permet d'appliquer un réglage.
- 6 Touche DSPL (affichage)/PTY (Type d'émission)**  
Permet de modifier les rubriques d'affichage/ de sélectionner PTY en RDS.
- 7 Touche VOL (volume) +/-**  
Permet de régler le niveau du volume.



**8 Touche ATT (atténuer)**

Permet d'atténuer le son. Appuyez de nouveau sur cette touche pour annuler.

**9 Touche SOUND**

Permet de valider un réglage du son.

**10 Touche MODE**

Appuyez sur cette touche pour sélectionner la bande radio (FM/MW (PO)/LW (GO))/ sélectionner le mode de lecture de l'iPod.

Appuyez sur cette touche et maintenez-la enfoncée pour : activer/désactiver la commande passager.

**11 Touche Q (BROWSE)**

Permet d'établir une liste des fréquences (Radio) ; de passer en mode Quick-BrowZer (CD/USB/iPod).

**12 Touches ↑/↓ (+/-)**

Identiques au fait de pousser le multi-sélecteur vers le haut/le bas sur l'appareil. Il est possible d'atteindre la configuration, le réglage du son, etc., avec ↑ ↓.

**13 Touche SCRL (défilement)**

Permet de faire défiler la rubrique d'affichage.

**14 Touches numériques**

**CD/USB :**

① : **REP** page 17, 19

② : **SHUF** page 17, 19

⑥ : **PAUSE**

Permet d'interrompre la lecture.

Appuyez de nouveau sur cette touche pour annuler.

**Radio :**

Permettent de capter les stations enregistrées (appuyez) ; de mémoriser des stations (appuyez sur la touche et maintenez-la enfoncée).

**Remarque**

*Si vous mettez l'appareil hors tension et que l'affichage est désactivé, il ne peut plus être utilisé avec la mini-télécommande sauf si vous appuyez sur la touche (SOURCE) de l'appareil ou si vous insérez un disque dans le lecteur pour l'activer.*

## Recherche d'une plage

### Recherche d'une plage par nom — Quick-BrowZer

Vous pouvez facilement rechercher une plage sur un CD, un périphérique USB ou un iPod par catégorie.

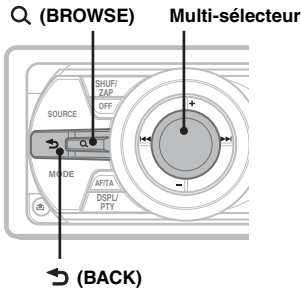

- 1 Appuyez sur Q (BROWSE).**  
L'appareil passe en mode Quick-BrowZer et la liste des catégories de recherche apparaît.
- 2 Tournez le multi-sélecteur pour sélectionner la catégorie de recherche de votre choix, puis appuyez pour valider.**
- 3 Répétez l'étape 2 jusqu'à ce que la plage de votre choix soit sélectionnée.**  
La lecture commence.

#### Pour revenir à l'écran précédent

Appuyez sur **(BACK)**.

#### Pour quitter le mode Quick-BrowZer

Appuyez sur **Q (BROWSE)**.

#### Remarque

Lorsque l'appareil passe en mode Quick-BrowZer, la lecture répétée ou aléatoire est annulée.

### Recherche d'éléments par saut — Mode Jump

Lorsqu'une catégorie contient de nombreux éléments, vous pouvez rechercher rapidement l'élément de votre choix.

- 1 Poussez le multi-sélecteur vers la droite en mode Quick-BrowZer.**  
L'affichage suivant apparaît.

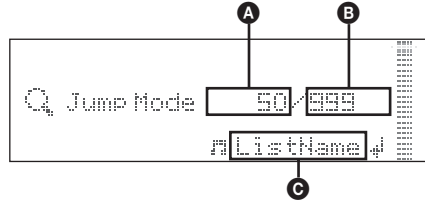

- A** Numéro de l'élément actuel
- B** Nombre total d'éléments dans la couche actuelle
- C** Nom de l'élément

Puis, le nom de l'élément apparaît.

- 2 Tournez le multi-sélecteur pour sélectionner l'élément souhaité ou un élément proche de celui-ci.**  
L'appareil effectue des sauts par incrément de 10 % du nombre total d'éléments.
- 3 Appuyez sur le multi-sélecteur.**  
L'affichage revient au mode Quick-BrowZer et l'élément sélectionné apparaît.
- 4 Tournez le multi-sélecteur pour sélectionner l'élément souhaité, puis appuyez dessus.**  
La lecture commence si l'élément sélectionné est une plage.

#### Pour annuler le mode Jump

Appuyez sur **(BACK)** ou poussez le multi-sélecteur vers la gauche.

## Recherche d'une plage en écoutant des passages de plages — ZAPPIN™

Vous pouvez rechercher la plage que vous souhaitez écouter en écoutant de courts passages consécutifs des plages d'un CD, d'un périphérique USB ou d'un iPod.

Le mode ZAPPIN peut être utilisé pour la recherche d'une plage en mode de lecture aléatoire ou de lecture répétée aléatoire.

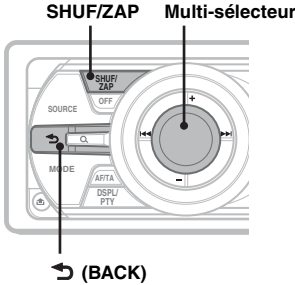

### Conseils

- Vous pouvez sélectionner une durée de lecture de 6 secondes/9 secondes/30 secondes environ (page 24). Vous ne pouvez pas sélectionner le passage de la plage à lire.
- Poussez le multi-sélecteur vers la gauche/la droite en mode ZAPPIN pour passer une plage.
- Poussez le multi-sélecteur vers le haut/le bas en mode ZAPPIN pour passer un album.
- Une pression sur la touche ↩ (BACK) confirme également la plage à lire.

### 1 Lors de la lecture, appuyez sur la touche (SHUF/ZAP) et maintenez-la enfoncée.

Une fois « ZAPPIN » affiché, la lecture commence à partir d'un passage de la plage suivante.

Le passage est lu pendant la durée définie, puis un déclic retentit et la lecture du passage suivant commence.

#### Plage

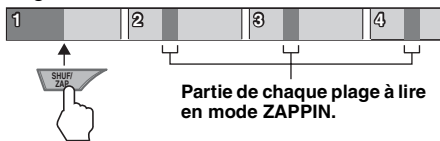

### 2 Appuyez sur le multi-sélecteur ou appuyez sur (SHUF/ZAP) et maintenez la touche enfoncée lorsque la plage que vous souhaitez écouter est en cours de lecture.

La plage sélectionnée reprend depuis le début en mode de lecture normal.

Pour rechercher à nouveau une plage en mode ZAPPIN, répétez les étapes 1 et 2.

## Radio

### Mémorisation et réception des stations

#### Attention

Pour syntoniser des stations pendant que vous conduisez, utilisez la fonction de mémorisation des meilleurs accords (BTM) afin d'éviter les accidents.

#### Mémorisation automatique — BTM

- 1 Appuyez plusieurs fois sur **(SOURCE)** jusqu'à ce que l'indication « **TUNER** » apparaisse.

Pour changer de bande, appuyez plusieurs fois sur **(MODE)**. Vous pouvez sélectionner FM1, FM2, FM3, MW (PO) ou LW (GO).

- 2 Appuyez sur le multi-sélecteur et maintenez-le enfoncé.
- 3 Tournez le multi-sélecteur jusqu'à ce que « **BTM** » apparaisse, puis appuyez dessus.

L'appareil enregistre les stations dans la liste de présélection dans l'ordre des fréquences. Un bip retentit lorsque le réglage est mémorisé.

#### Mémorisation manuelle

- 1 Lorsque vous recevez la station que vous souhaitez mémoriser, appuyez sur **Q (BROWSE)**.

La liste de présélection s'affiche.

- 2 Tournez le multi-sélecteur pour sélectionner le numéro de présélection.
- 3 Poussez le multi-sélecteur et maintenez-le enfoncé jusqu'à ce que « **MEM** » apparaisse.

(avec la mini-télécommande)

- 1 Lorsque vous recevez la station que vous souhaitez mémoriser, appuyez sur une touche numérique (**1** à **6**) et maintenez-la enfoncée jusqu'à ce que « **MEM** » apparaisse.

#### Remarque

Si vous mémorisez une autre station sur la même touche numérique, la station mémorisée précédemment est effacée.

#### Réception des stations mémorisées

- 1 Sélectionnez la bande, puis poussez le multi-sélecteur vers le haut/le bas.

(avec la mini-télécommande)

- 1 Sélectionnez la bande, puis appuyez sur une touche numérique (**1** à **6**).

#### Recherche automatique des fréquences

- 1 Sélectionnez la bande, puis poussez le multi-sélecteur vers la gauche/la droite pour rechercher la station.

Le balayage s'interrompt lorsque l'appareil capte une station. Répétez cette procédure jusqu'à ce que vous captiez la station souhaitée.

#### Conseil

Si vous connaissez la fréquence de la station que vous souhaitez écouter, poussez le multi-sélecteur vers la gauche/la droite et maintenez-le enfoncé pour localiser rapidement la fréquence approximative, puis poussez le multi-sélecteur plusieurs fois vers la gauche/la droite pour régler la fréquence souhaitée avec précision (syntonisation manuelle).

#### Réception d'une station par l'intermédiaire d'une liste — LIST

Vous pouvez établir une liste des fréquences.

- 1 Sélectionnez la bande, puis appuyez sur **Q (BROWSE)**.  
La liste de présélection s'affiche.
- 2 Tournez le multi-sélecteur jusqu'à ce que la station de votre choix apparaisse.

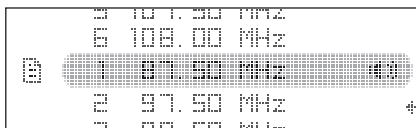

- 3 Appuyez sur le multi-sélecteur pour recevoir la station.

L'affichage revient au mode de réception normal.

## Fonction RDS

### Aperçu

Les stations FM disposant du système RDS (système de radiocommunication de données) transmettent des informations numériques inaudibles en même temps que le signal normal de leurs émissions radio.

### Rubriques d'affichage

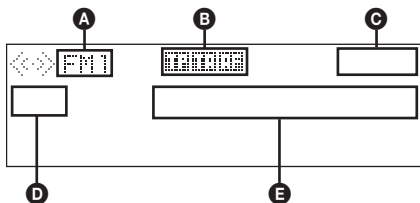

- A** Bande radio
- B** TP/TA/AF\*1
- C** Horloge
- D** Numéro de présélection
- E** Fréquence\*2 (Nom du service de programme), données RDS

\*1 Lorsque l'indication « on » est activée :  
– « TP » clignote lors de la réception de « TP ».  
– « TA »/« AF » s'allume lorsque « TA/AF » est activé.

\*2 Lorsque vous captez la station RDS, l'indication « RDS » est affichée à gauche de l'indication de la fréquence.

### Services RDS

Cet appareil propose automatiquement les services RDS, comme suit :

#### AF (Fréquences alternatives)

Permet de sélectionner et de régler de nouveau la station ayant le signal le plus fort sur un réseau. Cette fonction vous permet d'écouter la même émission en continu pendant un voyage longue distance sans avoir à régler de nouveau cette station manuellement.

#### TA (Messages de radioguidage)/

#### TP (Programmes de radioguidage)

Propose les messages et les programmes de radioguidage disponibles à cet instant. Tout message/programme reçu interrompt la source sélectionnée en cours de diffusion.

#### PTY (Types d'émission)

Permet d'afficher le type de l'émission en cours et de rechercher votre type d'émission sélectionné.

#### CT (Heure)

Les données CT (heure) accompagnant la transmission RDS assurent un réglage de l'horloge.

#### Remarques

- Selon le pays ou la région où vous vous trouvez, il est possible que les services RDS ne soient pas tous disponibles.
- La fonction RDS ne fonctionne pas correctement si le signal de retransmission est faible ou si la station syntonisée ne transmet pas de données RDS.

### Réglage de AF et TA

**1** Appuyez plusieurs fois sur **AF/TA** jusqu'à ce que le réglage souhaité apparaisse.

#### Sélectionnez Pour

<b>AF on</b>	activer AF et désactiver TA.
<b>TA on</b>	activer TA et désactiver AF.
<b>AF/TA on</b>	activer AF et TA.
<b>AF/TA off</b>	désactiver AF et TA.

### Mémorisation des stations RDS avec les réglages AF et TA

Vous pouvez présélectionner les stations RDS avec les réglages AF/TA. Si vous utilisez la fonction BTM, seules les stations RDS sont mémorisées avec les mêmes réglages AF/TA. Si vous effectuez une présélection manuelle, vous pouvez présélectionner à la fois des stations RDS et non-RDS, avec leurs réglages AF/TA respectifs.

**1** Réglez AF/TA, puis mémorisez la station à l'aide de la fonction BTM ou manuellement.

### Réception de messages d'urgence

Lorsque la fonction AF ou TA est activée, les messages d'urgence interrompent automatiquement la source sélectionnée en cours de diffusion.

#### Conseil

Si vous réglez le niveau de volume pendant la diffusion d'un message de radioguidage, ce niveau sera enregistré dans la mémoire pour les messages de radioguidage suivants, indépendamment du niveau de volume normal.

suite à la page suivante →

## Ecoute continue d'une émission régionale — Regional

Lorsque la fonction AF est activée : ce réglage par défaut restreint la réception à une région spécifique, afin qu'une station régionale ayant une fréquence plus puissante ne soit pas captée.

Si vous quittez la zone de réception de cette émission régionale, réglez « Regional off » lors de la configuration en cours de réception FM (page 24).

### Remarque

Cette fonction est inopérante au Royaume-Uni et dans certaines autres régions.

## Fonction de liaison locale (Royaume-Uni uniquement)

Cette fonction vous permet de sélectionner d'autres stations locales de la région, même si elles ne sont pas associées à vos touches numériques.

- 1 En cours de réception FM, appuyez sur une touche numérique (① à ⑥) sur laquelle une station locale est mémorisée.
- 2 Dans les 5 secondes qui suivent, appuyez de nouveau sur la touche numérique de la station locale.  
Répétez cette procédure jusqu'à ce que vous captiez la station locale souhaitée.

## Sélection de PTY

- 1 Appuyez sur la touche (DSPL/PTY) en cours de réception FM et maintenez-la enfoncée.

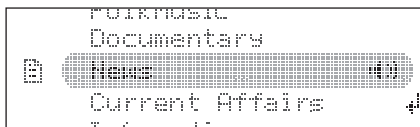

Le nom du type d'émission diffusé apparaît si la station transmet des données PTY.

- 2 Tournez le multi-sélecteur jusqu'à ce que le type d'émission de votre choix apparaisse.
- 3 Appuyez sur le multi-sélecteur.  
L'appareil commence à rechercher une station diffusant le type d'émission sélectionné.

## Types d'émissions

**News** (Nouvelles), **Current Affairs** (Dossiers d'actualité), **Information** (Informations), **Sport** (Sports), **Education** (Education), **Drama** (Théâtre), **Cultures** (Culture), **Science** (Science), **Varied Speech** (Divers), **Pop Music** (Musique pop), **Rock Music** (Rock), **Easy Listening** (Musique légère), **Light Classics M** (Musique classique légère), **Serious Classics** (Musique classique), **Other Music** (Autres styles de musique), **Weather & Metr** (Météo), **Finance** (Finance), **Children's Progs** (Emissions pour les enfants), **Social Affairs** (Affaires sociales), **Religion** (Religion), **Phone In** (Emissions ligne ouverte), **Travel & Touring** (Voyage), **Leisure & Hobby** (Loisirs), **Jazz Music** (Jazz), **Country Music** (Musique country), **National Music** (Musique nationale), **Oldies Music** (Musique d'autrefois), **Folk Music** (Musique folk), **Documentary** (Documentaires)

### Remarque

Cette fonction est inopérante dans certains pays ou régions où les données PTY ne sont pas disponibles.

## Réglage de CT

- 1 Réglez « CT on » lors de la configuration (page 23).

### Remarques

- Il est possible que la fonction CT ne fonctionne pas, même si une station RDS est captée.
- Il peut y avoir une différence entre l'heure réglée par la fonction CT et l'heure réelle.

## Lecture d'un disque

- 1 Appuyez sur **▲**.
- 2 Insérez le disque (côté imprimé vers le haut).
- 3 Fermez la façade.  
La façade bascule vers le haut et la lecture démarre automatiquement.

### Ejection du disque

- 1 Appuyez sur **▲**.  
La façade bascule automatiquement vers le bas et le disque est éjecté.
- 2 Appuyez sur **▲** pour fermer la façade.

### Rubriques d'affichage

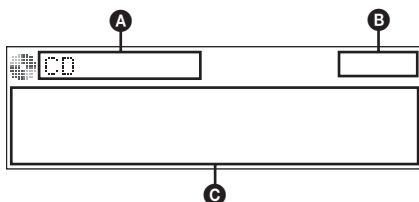

- A** Indication de la source (CD/MP3/WMA/AAC)
- B** Horloge
- C** Nom de l'artiste/nom de l'album, nom de plage, numéro de dossier/numéro de plage/temps de lecture écoulé

Pour modifier les rubriques d'affichage **C**, appuyez sur **(DSPL/PTY)**.

#### Conseil

Les paramètres affichés diffèrent selon le type de disque, le format d'enregistrement et les réglages.

### Lecture répétée

- 1 En cours de lecture, appuyez plusieurs fois sur **(REP)** sur la mini-télécommande jusqu'à ce que le réglage souhaité apparaisse.

Sélectionnez	Pour lire
Repeat Track	une plage en boucle.
Repeat Album*	un album en boucle.

\* Lors de la lecture d'un fichier MP3/WMA/AAC.

Pour revenir en mode de lecture normal, sélectionnez « Repeat off ».

### Lecture aléatoire

- 1 En cours de lecture, appuyez plusieurs fois sur **(SHUF/ZAP)** jusqu'à ce que le réglage souhaité apparaisse.

Sélectionnez	Pour lire
Shuffle Album*	un album dans un ordre aléatoire.
Shuffle Disc	un disque dans un ordre aléatoire.

\* Lors de la lecture d'un fichier MP3/WMA/AAC.

Pour revenir en mode de lecture normal, sélectionnez « Shuffle off ».

## Périphériques USB

Pour plus de détails sur la compatibilité de votre périphérique USB, visitez notre site d'assistance.

### Site d'assistance

<http://support.sony-europe.com>

- Vous pouvez utiliser des périphériques USB de stockage de masse (MSC) et de protocole MTP conformes à la norme USB.
- Les codecs correspondants sont MP3 (.mp3), WMA (.wma) et AAC (.m4a).
- Il est recommandé d'effectuer des copies de sauvegarde des données contenues dans le périphérique USB.

#### Remarque

Raccordez le périphérique USB après avoir démarré le moteur.

Selon le périphérique USB, un problème de fonctionnement pourrait se produire ou l'appareil pourrait être endommagé dans le cas contraire.

## Lecture d'un périphérique USB

- 1 Retirez le capuchon USB du connecteur USB et raccordez le périphérique USB au connecteur USB.

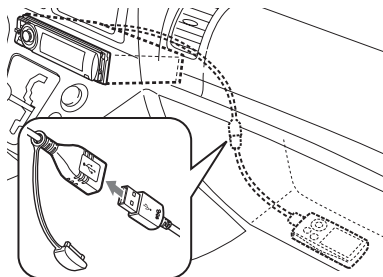

La lecture commence.

Si un périphérique USB est déjà raccordé, appuyez plusieurs fois sur **(SOURCE)** jusqu'à ce que l'indication « USB » s'affiche pour lancer la lecture.

Appuyez sur **(OFF)** pour arrêter la lecture.

### Retrait du périphérique USB

- 1 Arrêtez la lecture du périphérique USB.
- 2 Retirez le périphérique USB.  
Si vous retirez le périphérique USB en cours de lecture, les données stockées sur celui-ci peuvent être endommagées.

#### Remarques

- N'utilisez pas de périphériques USB de grande taille ou lourd, qui risqueraient de tomber à cause des vibrations ou d'entraîner un raccordement peu fiable.
- Cet appareil ne peut pas reconnaître les périphériques USB raccordés via un concentrateur USB.
- Si le périphérique USB est débranché en cours de lecture, « NO Device » apparaît dans la fenêtre d'affichage de l'appareil.

### Rubriques d'affichage

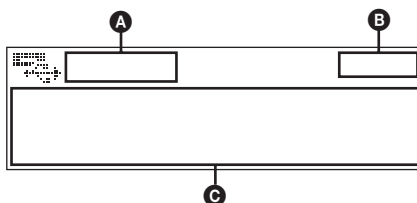

- A** Indication de la source (MP3/WMA/AAC)
- B** Horloge
- C** Nom de l'artiste/nom de l'album, nom de plage, numéro de dossier/numéro de plage/temps de lecture écoulé

Pour modifier les rubriques d'affichage **C**, appuyez sur **(DSPL/PTY)**.

#### Remarques

- Les paramètres affichés diffèrent selon le périphérique USB, le format d'enregistrement et les réglages. Pour plus de détails, visitez notre site d'assistance.
- Le nombre maximal de données pouvant être affichées est le suivant.
  - dossiers (albums) : 128
  - fichiers (pages) par dossier : 512
- Ne laissez pas de périphérique USB dans un véhicule stationné, car cela pourrait entraîner des problèmes de fonctionnement.
- Selon la quantité de données enregistrées, la lecture peut mettre quelques instants à démarrer.
- Il est possible que des fichiers DRM (Gestion des droits numériques) ne puissent être lus.
- Lors de la lecture ou pendant l'avance ou le retour rapide d'un fichier MP3/WMA/AAC VBR (Débit variable), le temps de lecture écoulé qui s'affiche peut être inexact.
- La lecture des fichiers MP3/WMA/AAC suivants n'est pas prise en charge :
  - fichiers comprimés sans perte
  - fichiers contenant une protection des droits d'auteur



## Lecture répétée et aléatoire

**1** En cours de lecture, appuyez plusieurs fois sur **① (REP)** sur la mini-télécommande ou sur **(SHUF/ZAP)** sur l'appareil jusqu'à ce que le réglage souhaité apparaisse.

Sélectionnez	Pour lire
Repeat Track	une plage en boucle.
Repeat Album	un album en boucle.
Shuffle Album	un album dans un ordre aléatoire.
Shuffle Device	un périphérique dans un ordre aléatoire.

Pour rétablir le mode de lecture normal, sélectionnez « Repeat off » ou « Shuffle off ».

Le réglage est terminé après 3 secondes.

## iPod

Pour plus de détails sur la compatibilité de votre iPod, reportez-vous à la section « A propos de l'iPod » à la page 27 ou visitez notre site d'assistance.

Dans ce mode d'emploi, « iPod » est utilisé comme terme générique pour désigner les fonctions iPod de l'iPod et de l'iPhone, sauf mention contraire dans le texte ou les illustrations.

### Site d'assistance

<http://support.sony-europe.com>

## Lecture sur un iPod

Avant de raccorder l'iPod, baissez le volume de l'appareil.

**1** Retirez le capuchon USB du connecteur USB et raccordez l'iPod au connecteur via le connecteur Dock du câble USB.

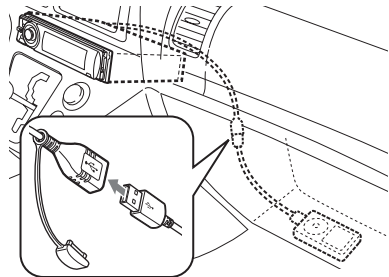

L'iPod se met automatiquement sous tension et l'écran ci-dessous s'affiche sur l'iPod.\*



### Conseil

Il est recommandé d'utiliser le câble USB RC-100IP (non fourni) pour raccorder le connecteur Dock.

suite à la page suivante →

La lecture des plages de l'iPod commence automatiquement à l'endroit où vous aviez arrêté la lecture.

Si un iPod est déjà raccordé, appuyez plusieurs fois sur **(SOURCE)** jusqu'à ce que l'indication « USB » s'affiche pour lancer la lecture. (« iPod » apparaît dans la fenêtre d'affichage lorsque l'iPod est reconnu.)

\* Si l'iPod a été lu au moyen de la commande passer la dernière fois, cette indication n'apparaît pas.

## 2 Appuyez sur **(MODE)** pour sélectionner le mode de lecture.

Le mode change comme suit :

**Resuming Mode** → **Album Mode** →  
**Track Mode** → **Podcast Mode\*** →  
**Genre Mode** → **Playlist Mode** →  
**Artist Mode**

\* Peut ne pas apparaître selon le réglage de l'iPod.

## 3 Réglez le volume.

Appuyez sur **(OFF)** pour arrêter la lecture.

## Retrait de l'iPod

1 Arrêtez la lecture de l'iPod.

2 Retirez l'iPod.

### Avertissement concernant l'iPhone

Lorsque vous connectez un iPhone via un raccordement USB, le volume du téléphone est contrôlé par l'iPhone lui-même. Afin d'éviter un son fort soudain après un appel, n'augmentez pas le volume de l'appareil pendant un appel téléphonique.

### Remarque

Cet appareil ne peut pas reconnaître l'iPod raccordé via un concentrateur USB.

### Conseils

- Lorsque la clé de contact est en position ACC ou lorsque l'appareil est sous tension, l'iPod est rechargé.
- Si l'iPod est débranché en cours de lecture, « NO Device » apparaît dans la fenêtre d'affichage de l'appareil.

## Mode de reprise de lecture

Lorsque l'iPod est raccordé au connecteur Dock, l'appareil passe en mode de reprise et la lecture démarre dans le mode sélectionné par l'iPod.

En mode de reprise de la lecture, la lecture répétée/aléatoire ne fonctionne pas.

## Rubriques d'affichage

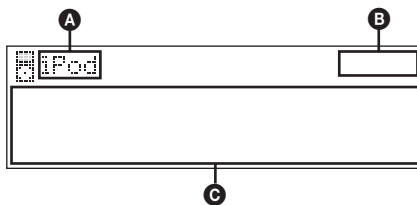

**A** Indication de la source (iPod)

**B** Horloge

**C** Nom de l'artiste/nom de l'album, nom de plage, numéro d'album/numéro de plage/temps de lecture écoulé

Pour modifier les rubriques d'affichage **C**, appuyez sur **(DSPL/PTY)**.

### Conseil

Lorsque l'album, le podcast, le genre, l'artiste, la liste de lecture est modifié(e), le numéro de l'élément s'affiche pendant quelques instants.

### Remarque

Certaines lettres mémorisées dans l'iPod peuvent ne pas s'afficher correctement.

## Réglage du mode de lecture

### 1 En cours de lecture, appuyez sur **(MODE)**.

Le mode change comme suit :

**Album Mode** → **Track Mode** →  
**Podcast Mode\*** → **Genre Mode** →  
**Playlist Mode** → **Artist Mode**

\* Peut ne pas apparaître selon le réglage de l'iPod.

## Saut d'albums, de podcasts, de genres, de listes de lecture et d'artistes

Pour	Procédez de la façon suivante
Ignorer	poussez le multi-sélecteur vers le haut/le bas.
Ignorer en continu	poussez le multi-sélecteur vers le haut/le bas et maintenez-le enfoncé.

## Lecture répétée et aléatoire

**1** En cours de lecture, appuyez plusieurs fois sur **(1)** (REP) sur la mini-télécommande ou sur **(SHUF/ZAP)** sur l'appareil jusqu'à ce que le réglage souhaité apparaisse.

Sélectionnez	Pour lire
<b>Repeat Track</b>	une plage en boucle.
<b>Repeat Album</b>	un album en boucle.
<b>Repeat Podcast</b>	un podcast en boucle.
<b>Repeat Artist</b>	un artiste en boucle.
<b>Repeat Playlist</b>	une liste de lecture en boucle.
<b>Repeat Genre</b>	un genre en boucle.
<b>Shuffle Album</b>	un album dans un ordre aléatoire.
<b>Shuffle Podcast</b>	un podcast dans un ordre aléatoire.
<b>Shuffle Artist</b>	un artiste dans un ordre aléatoire.
<b>Shuffle Playlist</b>	une liste de lecture dans un ordre aléatoire.
<b>Shuffle Genre</b>	un genre dans un ordre aléatoire.
<b>Shuffle Device</b>	un périphérique dans un ordre aléatoire.

Pour rétablir le mode de lecture normal, sélectionnez « Repeat off » ou « Shuffle off ».

Le réglage est terminé après 3 secondes.

## Utilisation directe d'un iPod — Commande passager

Vous pouvez commander directement un iPod raccordé au connecteur Dock.

**1** En cours de lecture, appuyez sur la touche **(MODE)** et maintenez-la enfoncée.

L'indication « Mode iPod » apparaît et vous pouvez commander directement l'iPod.

**Pour quitter la commande passager**

Appuyez sur la touche **(MODE)** et maintenez-la enfoncée.

L'indication « Mode Audio » apparaît et le mode de lecture passe à « Resuming ».

### Remarques

- Le volume peut être réglé par l'intermédiaire de l'appareil uniquement.
- Si ce mode est annulé, le réglage de lecture répété sera désactivé.

## Autres fonctions

### Modification des caractéristiques du son

#### Réglage des caractéristiques du son

- 1 Appuyez sur le multi-sélecteur.
- 2 Tournez le multi-sélecteur jusqu'à ce que le paramètre de menu souhaité apparaisse, puis appuyez dessus.
- 3 Utilisez le multi-sélecteur pour sélectionner le réglage, puis appuyez dessus.
- 4 Appuyez sur **↩** (BACK).  
Une fois le réglage terminé, la fenêtre d'affichage revient au mode de lecture/réception normal.

Les éléments suivants peuvent être réglés :  
Le fonctionnement du multi-sélecteur varie selon les éléments.

**↑↓** : poussez le multi-sélecteur vers le haut/le bas

**↔** : poussez le multi-sélecteur vers la gauche/la droite

**↻** : appuyez sur le multi-sélecteur

#### EQ3 Parametric Preset (**↑↓** ou **↻**)

Permet de sélectionner une courbe d'égaliseur à partir de 7 types de musique.

#### EQ3 Parametric Tune\*1

Permet de personnaliser les réglages de l'égaliseur. Reportez-vous à la section « Personnalisation de la courbe de l'égaliseur — EQ3 Parametric Tune »

#### Subwoofer Tune & LPF

**Phase** (**↔**, **↻** ou appuyez sur **(MODE)**)  
Permet de sélectionner la phase : « Normal », « Reverse ».

#### **FREQ** (**↔**)

Permet de sélectionner la fréquence de coupure du caisson de graves : « 80Hz », « 100Hz », « 120Hz », « 140Hz », « 160Hz », « off ».

#### **Level** (**↑↓**)

Permet de régler le volume du caisson de graves : « +10 dB » - « 0 dB » - « -10 dB », (« -∞ » est affiché au réglage le plus bas.)

#### HPF & Speaker Select

##### **Speaker** (**↑↓**)

Permet de sélectionner les haut-parleurs : « All », « Front » or « Rear ».

##### **FREQ** (**↔**)

Permet de sélectionner la fréquence de coupure : « off », « 80Hz », « 100Hz », « 120Hz », « 140Hz », « 160Hz ».

#### DM+ Advanced\*2 (**↑↓** ou **↻**)

Permet d'améliorer les sons compressés numériquement, comme celui des fichiers MP3. Pour activer la fonction DM+ Advanced, réglez « on ». Pour la désactiver, réglez « off ».

#### DSO (Répartiteur dynamique du son émis)

##### (**↑↓** ou **↻**)

Permet de créer un champ sonore mieux réparti. Pour sélectionner le mode DSO : « 1 », « 2 », « 3 » ou « off ». Plus la valeur est élevée, plus l'effet est prononcé.

#### AUX Level\*3 (**↑↓** ou **↻**)

Permet de régler le niveau de volume de chaque appareil auxiliaire raccordé : « +18 dB » - « 0 dB » - « -8 dB ».

Ce réglage évite de régler le niveau de volume entre les sources.

#### Fader & Balance

##### **Front/Rear/Center** (**↑↓**)

Permet de régler le niveau relatif de puissance apparente.

##### **Right/Left/Center** (**↔**)

Permet de régler l'équilibre du son.

\*1 Masqué lorsque EQ3 Parametric Preset est réglé sur « off ».

\*2 Lorsque la source CD/USB/iPod est activée.

\*3 Lorsque la source AUX est activée.

### Personnalisation de la courbe de l'égaliseur — EQ3 Parametric Tune

« Custom » de EQ3 vous permet de définir vos propres réglages d'égalisation.

Sélectionnez « Custom » dans EQ3 Parametric Preset.

- 1 Sélectionnez une source, puis appuyez sur le multi-sélecteur.
- 2 Tournez le multi-sélecteur pour sélectionner « EQ3 Parametric Tune », puis appuyez dessus.
- 3 Réglage de la courbe de l'égaliseur.

#### • Plage de fréquences

Poussez le multi-sélecteur vers la gauche/la droite pour sélectionner « LOW », « MID » ou « HI ».

## • Fréquence centrale et largeur de bande (Q)

Tournez le multi-sélecteur ou appuyez sur (MODE) pour sélectionner la fréquence centrale et Q.

Vous pouvez contrôler la largeur de la plage des fréquences affectées grâce à cette fonction.

Fréquence centrale pouvant être sélectionnée et réglages Q de chaque plage :

LOW : « 60 Hz » (Q : « 0.5 », « 1.0 », « 1.5 » ou « 2.0 ») ou 100 Hz (Q : « 0.5 », « 1.0 », « 1.5 », ou « 2.0 »)

MID : « 500 Hz » (Q : « 0.75 », « 1.0 », « 1.25 » ou « 1.5 ») ou 1.0 kHz (Q : « 0.75 », « 1.0 », « 1.25 » ou « 1.5 »)

HI : « 10.0 kHz » (Q : « 0.75 » ou « 1.25 ») ou 12.5 kHz (Q : « 0.75 » ou « 1.25 »)

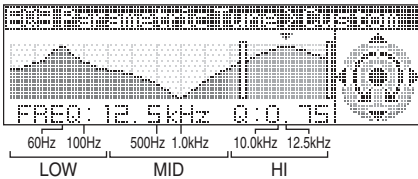

Plus la plage de Q est élevée, plus vous pouvez contrôler une fréquence spécifique pour un réglage plus précis du son.

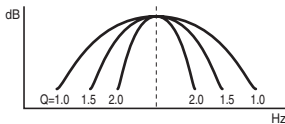

## • Niveau de volume

Poussez le multi-sélecteur vers le haut/le bas pour régler la courbe de l'égaliseur.

Le niveau de volume peut être réglé par incréments de 1 dB, de -10 dB à +10 dB.

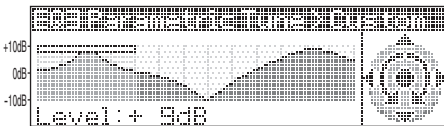

## 4 Appuyez sur le multi-sélecteur lorsque vous avez terminé tous les réglages de l'égaliseur.

## 5 Appuyez sur ↵ (BACK).

L'affichage revient au mode de lecture/réception normal.

Pour restaurer la courbe de l'égaliseur par défaut, sélectionnez « Initialize » et « Yes » à l'étape 3.

### Conseil

D'autres types d'égaliseur peuvent aussi être réglés.

## Réglage des paramètres de configuration — MENU

### 1 Appuyez sur le multi-sélecteur et maintenez-le enfoncé.

### 2 Tournez le multi-sélecteur jusqu'à ce que le paramètre de menu souhaité apparaisse, puis appuyez dessus.

### 3 Tournez le multi-sélecteur pour sélectionner le réglage, puis appuyez dessus.

Le réglage est terminé.

### 4 Appuyez sur ↵ (BACK).

Une fois le réglage terminé, la fenêtre d'affichage revient au mode de lecture/réception normal.

Les paramètres suivants peuvent être réglés (reportez-vous à la page indiquée pour plus de détails) :

### Setup (Configuration)

#### Clock Adjust (page 6)

#### CT (Heure) (page 15, 16)

#### Beep

Permet d'activer le bip : « on », « off ».

#### AUX Audio\*1

Permet d'activer l'affichage de la source AUX : « on », « off » (page 24).

#### RM (Satellite de commande)

Permet de modifier le sens de fonctionnement des commandes du satellite de commande : « NORM », « REV ».

#### Auto Off

Permet d'éteindre automatiquement après un laps de temps choisi lorsque l'appareil est mis hors tension : « NO », « 30sec » (secondes), « 30min » (minutes), « 60min » (minutes).

#### Display (Affichage)

#### Demo (Démonstration)

Permet d'activer la démonstration : « on », « off ».

#### Image

Pour régler différents motifs d'affichage.

– « All » : pour afficher toutes les images.

– « Movie » : pour afficher un film.

– « SA 1 – 3, All » : pour afficher l'analyseur de spectre.

– « Wall.P 1 – 3, All » : pour afficher un papier peint.

– « off » : pour ne pas afficher d'image.

suite à la page suivante →

## Informations

Permet d'afficher les éléments (selon la source, etc.) : « on », « off ».

## Dimmer

Permet de modifier la luminosité de l'affichage.

- « Auto » : pour réduire automatiquement la luminosité de l'affichage lorsque vous allumez les phares. (Disponible uniquement lorsque le câble de commande de l'éclairage est raccordé.)
- « on » : pour réduire la luminosité de l'affichage.
- « off » : pour désactiver le régulateur de luminosité.

## Illumination

Permet de modifier la couleur de l'éclairage : « Blue », « Red » ou « Green ».

## Auto Scroll

Permet de faire défiler automatiquement les rubriques dont l'affichage est long : « on », « off ».

## Play Mode

**Local** (Mode de recherche locale)

- « on » : pour régler uniquement les stations dont les signaux sont plus puissants.
- « off » : pour syntoniser en réception normale.

**Mono**\*2 (Mode monaural)

Permet de sélectionner le mode de réception monaurale pour améliorer une réception FM faible : « on », « off ».

**Regional**\*2 (page 16)

**Zappin Time**\*3

Permet de sélectionner la durée de lecture de la fonction ZAPPIN.

- « 1 » (environ 6 secondes), « 2 » (environ 9 secondes), « 3 » (environ 30 secondes).

**BTM** (page 14)

\*1 Lorsque l'appareil est hors tension.

\*2 Lorsqu'une station FM est captée.

\*3 Lorsque la source CD/USB/iPod est activée.

## Utilisation d'un appareil en option

### Appareil audio auxiliaire

En raccordant un appareil audio portatif en option à la prise d'entrée AUX (mini-prise stéréo) de l'appareil, puis en sélectionnant simplement la source, vous pouvez l'écouter par l'intermédiaire des haut-parleurs du véhicule. Le niveau de volume peut être réglé pour corriger toutes les différences entre l'appareil et l'appareil audio portatif. Suivez la procédure ci-dessous :

### Raccordement de l'appareil audio portatif

- 1 Mettez l'appareil audio portatif hors tension.
- 2 Baissez le volume sur l'appareil.
- 3 Effectuez le raccordement à l'appareil.

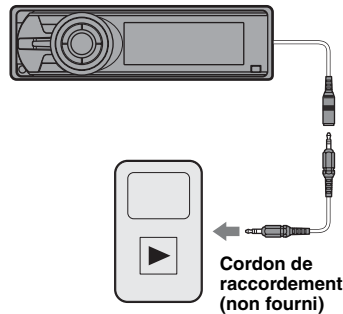

#### A l'arrière

Raccordement aux bornes AUX IN

### Réglage du niveau de volume

Avant de commencer la lecture, n'oubliez pas de régler le volume de chaque appareil audio raccordé.

- 1 Baissez le volume sur l'appareil.
- 2 Appuyez plusieurs fois sur **(SOURCE)** jusqu'à ce que l'indication « AUX » apparaisse.
- 3 Démarrez la lecture sur l'appareil audio portatif, à un niveau de volume moyen.
- 4 Réglez votre appareil sur le volume d'écoute habituel.
- 5 Réglez le niveau d'entrée (page 22).

## Changeur CD

### Sélection du changeur

- 1 Appuyez plusieurs fois sur **(SOURCE)** jusqu'à ce que l'indication « CD » apparaisse.
- 2 Appuyez plusieurs fois sur **(MODE)** jusqu'à ce que le changeur souhaité s'affiche.

#### Numéro d'appareil



#### Numéro de disque

La lecture commence.

### Ignorer des albums et des disques

- 1 En cours de lecture, poussez le multi-sélecteur vers le haut/le bas.

Pour sauter	Poussez le multi-sélecteur vers le haut/le bas
un album	puis relâchez (maintenez la commande enfoncée brièvement).
un album en continu	dans les 2 secondes après avoir relâché la commande pour la première fois.
des disques	de façon répétée.
des disques en continu	et appuyez de nouveau sur la commande dans les 2 secondes, puis maintenez-la enfoncée.

### Lecture répétée et aléatoire

- 1 En cours de lecture, appuyez plusieurs fois sur **(1)** (REP) sur la mini-télécommande ou sur **(SHUF/ZAP)** sur l'appareil jusqu'à ce que le réglage souhaité apparaisse.

Sélectionnez	Pour lire
Repeat Disc	un disque en boucle.
Shuffle Changer	des plages du changeur dans un ordre aléatoire.

Pour rétablir le mode de lecture normal, sélectionnez « Repeat off » ou « Shuffle off ».

## Satellite de commande RM-X4S

### Fixation de l'étiquette

Appelez l'étiquette comportant les indications en fonction de la position de montage du satellite de commande.

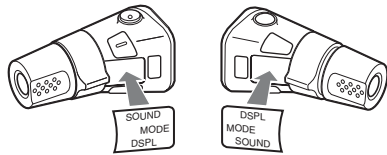

### Emplacement des commandes

Les touches correspondantes du satellite de commande commandent les mêmes fonctions que celles de cet appareil.

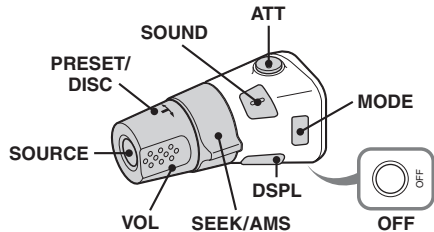

Les commandes suivantes du satellite de commande requièrent un fonctionnement différent de l'appareil.

- **Touche ATT (atténuer)**  
Permet d'atténuer le son. Appuyez de nouveau sur cette touche pour annuler.
- **Touche SOUND**  
Permet de valider un réglage du son.
- **Commande PRESET/DISC**  
Identique au fait de tourner le multi-sélecteur de l'appareil (enfoncez et tournez).
- **Commande VOL (volume)**  
Identique au multi-sélecteur de l'appareil (tournez).
- **Commande SEEK/AMS**  
Identique au fait de pousser le multi-sélecteur de l'appareil vers la gauche/la droite (tournez ou tournez et maintenez).

suite à la page suivante →

## Modification du sens de fonctionnement

Le sens de fonctionnement des commandes est réglé par défaut comme indiqué sur l'illustration ci-dessous.

Pour augmenter

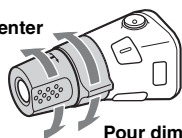

Pour diminuer

Si vous devez monter le satellite de commande du côté droit de la colonne de direction, vous pouvez inverser le sens de fonctionnement.

- 1 Appuyez sur la touche **SOUND** et maintenez-la enfoncée tout en appuyant sur la commande VOL.

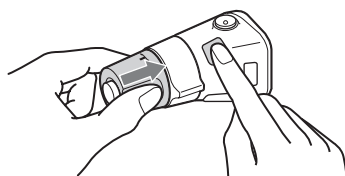

## Informations complémentaires

### Précautions

- Si votre véhicule est resté garé en plein soleil, laissez l'appareil refroidir avant de l'utiliser.
- L'antenne électrique se déploie automatiquement.

### Condensation

De l'humidité peut se condenser à l'intérieur de l'appareil. Si cela se produit, l'appareil ne fonctionne pas correctement. Dans ce cas, retirez le disque et attendez environ une heure que l'humidité se soit évaporée.

### Pour conserver un son de haute qualité

Ne reversez pas de liquide sur l'appareil ou sur les disques.

### Remarques sur les disques

- N'exposez pas les disques au rayonnement direct du soleil ou à des sources de chaleur comme des conduits d'air chaud et ne les laissez pas dans un véhicule garé en plein soleil.
- Avant la lecture, nettoyez les disques avec un chiffon de nettoyage en partant du centre vers l'extérieur. N'utilisez pas de solvants tels que de l'essence, du diluant ou des nettoyants disponibles dans le commerce.
- Cet appareil est conçu pour la lecture des disques conformes à la norme Compact Disc (CD). Les DualDiscs et certains disques de musique encodés avec des technologies de protection des droits d'auteur ne sont pas conformes à la norme Compact Disc (CD), par conséquent, ces disques peuvent ne pas être lus par cet appareil.
- **Disques NE POUVANT PAS être lus sur cet appareil**
  - Les disques sur lesquels sont collés des étiquettes, des autocollants, de l'adhésif ou du papier. La lecture de tels disques pourrait entraîner un problème de fonctionnement ou endommager le disque.
  - Les disques de forme non standard (notamment en forme de cœur, de carré ou d'étoile). Vous risquez d'endommager votre appareil si vous essayez de le faire.
  - Les disques de 8 cm.



### Remarques sur les disques CD-R/CD-RW

- Nombre maximal de : (CD-R/CD-RW uniquement)



- dossiers (albums) : 150 (y compris le répertoire racine)
- fichiers (pages) et dossiers : 300 (ce nombre peut être inférieur à 300 si les noms de dossiers/ fichiers contiennent un grand nombre de caractères)
- caractères affichables pour un nom de dossier/ fichier : 32 (Joliet)/64 (Romeo).
- Lorsque la première session du disque multisession est au format CD-DA, le disque est reconnu comme un CD-DA et les autres sessions ne sont pas lues.
- **Disques NE POUVANT PAS être lus sur cet appareil**
  - CD-R/CD-RW dont la qualité d'enregistrement est mauvaise.
  - CD-R/CD-RW enregistrés avec un appareil d'enregistrement incompatible.
  - CD-R/CD-RW finalisés de façon incorrecte.
  - CD-R/CD-RW autres que ceux enregistrés au format CD audio ou MP3 conformément au format ISO9660 niveau 1/niveau 2, Joliet/ Romeo ou multisession.

## Ordre de lecture des fichiers MP3/WMA/AAC

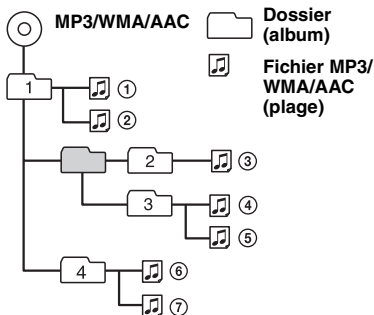

## A propos de l'iPod

- Cet appareil peut être raccordé aux iPods suivants. Mettez à jour vos iPods avec la dernière version logicielle avant de les utiliser.
  - iPod touch
  - iPod classic
  - iPod avec vidéo\*
  - iPod nano (3<sup>ème</sup> génération)
  - iPod nano (2<sup>ème</sup> génération)
  - iPod nano (1<sup>ère</sup> génération)\*
  - iPhone et iPhone 3G

\* La commande passer n'est pas disponible pour l'iPod nano (1<sup>ère</sup> génération) ou l'iPod avec vidéo.

- « Made for iPod » signifie qu'un accessoire électronique a été conçu pour être raccordé spécifiquement à un iPod et qu'il a été certifié par le développeur comme étant conforme aux normes de performances Apple.

- « Works with iPhone » signifie qu'un accessoire électronique a été conçu pour être raccordé spécifiquement à un iPhone et qu'il a été certifié par le développeur comme étant conforme aux normes de performances Apple.
- Apple n'est pas responsable du fonctionnement de cet appareil ni de sa conformité aux normes et réglementations de sécurité.

Si vous avez des questions ou des problèmes concernant cet appareil qui ne sont pas abordés dans ce mode d'emploi, contactez votre revendeur Sony.

## Entretien

### Remplacement de la pile au lithium de la mini-télécommande

Dans des conditions d'utilisation normales, la pile dure environ 1 an. (En fonction des conditions d'utilisation, sa durée de vie peut être plus courte.) Lorsque la pile est faible, la portée de la mini-télécommande diminue. Remplacez la pile par une pile au lithium CR2025 neuve. L'utilisation de tout autre type de pile présente un risque d'incendie ou d'explosion.

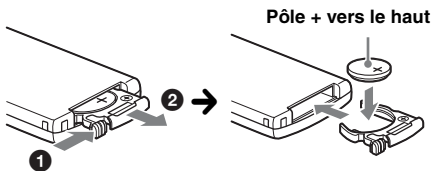

### Remarques sur la pile au lithium

- Tenez la pile au lithium hors de la portée des enfants. En cas d'ingestion de la pile, consultez immédiatement un médecin.
- Essuyez la pile avec un chiffon sec pour assurer un bon contact.
- Veillez à respecter la polarité lors de l'installation de la pile.
- Ne tenez pas la pile avec des pinces métalliques car cela pourrait entraîner un court-circuit.

### ATTENTION

Utilisée de façon incorrecte, la pile peut exploser. Ne pas la recharger, la démonter ni la jeter au feu.

suite à la page suivante →

## Remplacement du fusible

Lorsque vous remplacez le fusible, veillez à utiliser un fusible dont l'intensité, en ampères, correspond à la valeur indiquée sur le fusible usagé. Si le fusible saute, vérifiez le branchement de l'alimentation et remplacez-le. Si le nouveau fusible saute également, il est possible que l'appareil soit défectueux. Dans ce cas, consultez votre revendeur Sony le plus proche.

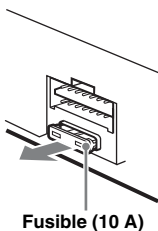

## Nettoyage des connecteurs

L'appareil peut ne pas fonctionner correctement si les connecteurs entre l'appareil et la façade sont souillés. Pour éviter cette situation, enlevez la façade (page 6) et nettoyez les connecteurs à l'aide d'un coton-tige. N'exercez pas une pression trop forte, sinon les connecteurs peuvent être endommagés.

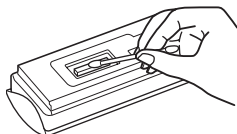

Arrière de la façade

### Remarques

- Pour plus de sécurité, coupez le moteur avant de nettoyer les connecteurs et retirez la clé du contact.
- Ne touchez jamais les connecteurs directement avec les doigts ou avec un objet métallique.

## Retrait de l'appareil

### 1 Retirez le tour de protection.

- 1 Retirez la façade (page 6).
- 2 Pincez les deux bords du tour de protection, puis retirez-le.

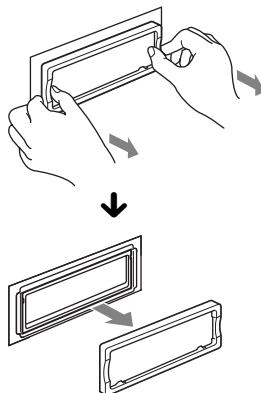

### 2 Retirez l'appareil.

- 1 Insérez simultanément les deux clés de déblocage jusqu'à ce qu'elles émettent un déclic.

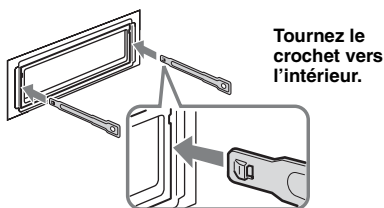

- 2 Tirez sur les clés de déblocage pour extraire l'appareil.

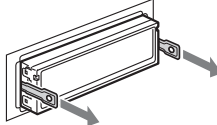

- 3 Faites glisser l'appareil en dehors de son support.

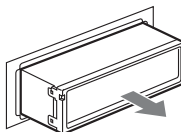

## Spécifications

### Lecteur CD

**Rapport signal/bruit :** 120 dB

**Réponse en fréquence :** 10 à 20 000 Hz

**Pleurage et scintillement :** en dessous du seuil mesurable

### Radio

#### FM

**Plage de syntonisation :** 87,5 à 108,0 MHz

**Borne d'antenne :** connecteur d'antenne externe

**Fréquence intermédiaire :** 150 kHz

**Sensibilité utile :** 10 dBf

**Sélectivité :** 75 dB à 400 kHz

**Rapport signal/bruit :** 70 dB (mono)

**Séparation :** 40 dB à 1 kHz

**Réponse en fréquence :** 20 à 15 000 Hz

#### MW (PO)/LW (GO)

**Plage de syntonisation :**

MW (PO) : 531 à 1 602 kHz

LW : 153 à 279 kHz

**Borne d'antenne :** connecteur d'antenne externe

**Fréquence intermédiaire :** 25 kHz

**Sensibilité :** MW (PO) : 26 µV, LW (GO) : 45 µV

### Lecteur USB

**Interface :** USB (haute vitesse)

**Courant maximal :** 500 mA

### Amplificateur de puissance

**Sorties :** sorties de haut-parleurs (connecteurs de sécurité)

**Impédance des haut-parleurs :** 4 à 8 ohms

**Puissance de sortie maximale :** 52 W × 4 (à 4 ohms)

### Généralités

**Sorties :**

Borne de sorties audio (avant/arrière)

Borne de sortie du caisson de graves (mono)

Borne de commande de relais d'antenne électrique

Borne de commande d'amplificateur de puissance

**Entrées :**

Borne d'entrée de télécommande

Borne d'entrée de l'antenne

Borne de commande ATT téléphone

Borne de commande de l'éclairage

Borne d'entrée de commande BUS

Borne d'entrée audio BUS

Prise d'entrée AUX (mini-prise stéréo)

Borne d'entrée du signal USB

**Commandes de tonalité :**

Graves : ±10 dB à 60 Hz (XPLOD)

Médiums : ±10 dB à 1 kHz (XPLOD)

Aigus : ±10 dB à 10 kHz (XPLOD)

**Alimentation requise :** batterie de véhicule 12 V CC (masse négative)

**Dimensions :** environ 178 × 50 × 190 mm (l/h/p)

**Dimensions de support :** environ 182 × 53 × 163 mm (l/h/p)

**Poids :** environ 1,7 kg

**Accessoires fournis :**

Mini-télécommande : RM-X174

Composants destinés à l'installation et aux raccordements (1 jeu)

**Appareils/accessoires en option :**

Satellite de commande : RM-X4S

Câble BUS (fourni avec un cordon à broches

RCA) : RC-61 (1 m), RC-62 (2 m)

Changeur CD (6 disques) : CDX-T69

Sélecteur de source : XA-C40

Câble de raccordement USB pour iPod : RC-100IP

Il est possible que votre revendeur ne dispose pas de certains accessoires décrits ci-dessus. Veuillez vous adresser à lui pour tout renseignement complémentaire.

*La conception et les spécifications sont sujettes à modification sans préavis.*



- Aucun retardateur de flamme halogéné n'est utilisé dans certaines cartes à circuits imprimés.
- Aucun retardateur de flamme halogéné n'est utilisé dans la composition des coques.
- Du papier est utilisé pour les cales d'emballage.

## Dépannage

La liste de contrôles suivante vous aidera à remédier aux problèmes que vous pourriez rencontrer avec cet appareil.

Avant de passer en revue la liste de contrôles ci-dessous, vérifiez les procédures de raccordement et d'utilisation.

Si le problème n'est pas résolu, visitez le site d'assistance suivant :

### Site d'assistance

<http://support.sony-europe.com>

## Généralités

### L'appareil n'est pas alimenté.

- Vérifiez le raccordement ou le fusible.
- Si vous mettez l'appareil hors tension et que l'affichage disparaît, vous ne pouvez pas le commander avec la mini-télécommande.  
→ Mettez l'appareil sous tension.

### L'antenne électrique ne se déploie pas.

L'antenne électrique ne dispose pas d'un boîtier de relais.

### Aucun son.

- La fonction ATT est activée ou la fonction ATT du téléphone (lorsque le câble d'interface d'un téléphone embarqué est raccordé au câble ATT) est activée.
- La position de la commande d'équilibre avant/arrière « Fader & Balance » n'est pas réglée pour un système à 2 haut-parleurs.

### Aucun bip n'est émis.

- Le bip est désactivé (page 23).
- Un amplificateur de puissance en option est raccordé et vous n'utilisez pas l'amplificateur intégré.

### Le contenu de la mémoire a été effacé.

- La touche RESET a été enfoncée.  
→ Recommencez la procédure d'enregistrement dans la mémoire.
- Le cordon d'alimentation ou la batterie a été débranché(e) ou n'est pas correctement raccordé(e).

### Les stations mémorisées et l'heure sont effacées.

### Le fusible a sauté.

### Emission de bruit lorsque la position de la clé de contact est modifiée.

Les câbles ne sont pas raccordés correctement au connecteur d'alimentation destiné aux accessoires.

### En cours de lecture ou de réception, le mode de démonstration démarre.

Si aucune opération n'est effectuée pendant 5 minutes lorsque « Demo on » est activé, le mode démonstration démarre.

→ Réglez « Demo off » (page 23).

### L'affichage disparaît de la fenêtre d'affichage ou il ne s'affiche pas.

- Le régulateur de luminosité est réglé sur « Dimmer on » (page 24).
- L'affichage est désactivé si vous maintenez la touche **(OFF)** enfoncée.  
→ Maintenez de nouveau la touche **(OFF)** de l'appareil enfoncée jusqu'à ce que l'affichage apparaisse.
- Les connecteurs sont sales (page 28).

### La fonction arrêt automatique est inopérante.

L'appareil est mis sous tension. La fonction arrêt automatique s'active après la mise hors tension de l'appareil.

→ Mettez l'appareil hors tension.

## Lecture de CD

### Impossible d'introduire le disque.

- Un autre disque est déjà en place.
- Le disque a été introduit de force à l'envers ou dans le mauvais sens.

### La lecture du disque ne commence pas.

- Le disque est défectueux ou sale.
- Les CD-R/CD-RW ne sont pas destinés à un usage audio (page 26).

### Impossible de lire des fichiers MP3/WMA/AAC.

Le disque n'est pas compatible avec le format ou la version MP3/WMA/AAC. Pour plus de détails sur les disques et formats pouvant être lus, visitez notre site d'assistance.

### Certains fichiers MP3/WMA/AAC exigent un délai plus long que d'autres avant le début de la lecture.

La lecture des types de disques suivants exige un délai de démarrage plus long :

- disques comportant une hiérarchie de dossiers complexe ;
- disques enregistrés en multiseSSION ;
- disques auxquels il est possible d'ajouter des données.

### Les rubriques d'affichage ne défilent pas.

- Pour les disques contenant un grand nombre de caractères, le défilement peut être inopérant.
- La fonction « Auto Scroll » est « off ».  
→ Réglez « Auto Scroll on » (page 24).

### Le son saute.

- L'installation est incorrecte.  
→ Installez l'appareil suivant un angle de moins de 45° dans un endroit stable de la voiture.
- Le disque est défectueux ou sale.

### Les touches de commande sont inopérantes.

### Le disque ne s'éjecte pas.

Appuyez sur la touche RESET (page 6).

## Réception radio

**Impossible de capter des stations.**

**Le son comporte des parasites.**

- Le raccordement n'est pas correct.
  - Raccordez un câble de commande d'antenne électrique (bleu) ou un câble d'alimentation d'accessoires (rouge) au câble d'alimentation de l'amplificateur d'antenne de la voiture (uniquement si votre voiture est équipée d'une antenne FM/MW (PO)/LW (GO) intégrée dans la vitre arrière/latérale).
  - Vérifiez le raccordement de l'antenne du véhicule.
  - Si l'antenne automatique ne se déploie pas, vérifiez le raccordement du câble de commande d'antenne électrique.

**Impossible de capter une présélection.**

- Enregistrez la fréquence correcte dans la mémoire.
- Le signal capté est trop faible.

**Le réglage automatique des stations est impossible.**

- Le réglage du mode de recherche locale est incorrect.
  - La syntonisation s'arrête trop souvent : Réglez « Local on » (page 24).
  - La syntonisation ne s'arrête sur aucune station : Réglez « Local off » (page 24).
- Le signal capté est trop faible.
  - Réglez manuellement la fréquence.

**En cours de réception FM, l'indication « ST » clignote.**

- Réglez la fréquence correctement.
- Le signal capté est trop faible.
  - Réglez « Mono on » (page 24).

**Un programme FM émis en stéréo est entendu en mono.**

L'appareil est en mode de réception mono.  
→ Réglez « Mono off » (page 24).

## Fonction RDS

**Une recherche (SEEK) commence après quelques secondes d'écoute.**

La station ne diffuse pas de programmes de radioguidage (fonction TP désactivée) ou le signal capté est faible.  
→ Désactivez TA (page 15).

**Aucun message de radioguidage.**

- Activez TA (page 15).
- La station n'émet pas de messages de radioguidage, malgré l'indication TP.
  - Réglez la fréquence pour capter une autre station.

**PTY affiche « - - - - - ».**

- La station actuellement captée n'est pas une station RDS.
- Les données RDS n'ont pas été reçues.
- La station ne spécifie pas le type d'émission.

## Lecture USB

**Ce lecteur ne permet pas la lecture d'éléments via un concentrateur USB.**

Cet appareil ne peut pas reconnaître les périphériques USB raccordés via un concentrateur USB.

**Impossible de lire certains éléments.**

Un périphérique USB ne fonctionne pas.  
→ Raccordez-le de nouveau.

**La lecture sur le périphérique USB exige un délai de démarrage plus long.**

Le périphérique USB contient des fichiers comportant une hiérarchie de dossiers complexe.

**Un bip est émis.**

Le périphérique USB a été déconnecté en cours de lecture.

→ Avant de déconnecter un périphérique USB, arrêtez la lecture afin de ne pas endommager les données.

**Le son est intermittent.**

Il est possible que le son soit intermittent à un haut débit binaire supérieur à 320 kbit/s.

## Affichage des erreurs et messages

### Checking

L'appareil confirme le raccordement d'un périphérique USB.

→ Attendez la fin de la confirmation du raccordement.

### iPod Communication Error

En raison d'un raccordement incorrect, le transfert des données entre l'appareil et l'iPod a échoué.

→ Raccordez l'iPod et sélectionnez iPod.

### Error\*1

- Le disque est sale ou inséré à l'envers.\*2
  - Nettoyez le disque ou insérez-le correctement.
- Un disque vierge a été inséré.
- Le disque ne peut pas être lu en raison d'un problème.
  - Insérez-en un autre.
- Le périphérique USB n'a pas été automatiquement reconnu.
  - Raccordez-le de nouveau.
- Appuyez sur ▲ pour retirer le disque.

**Failure** (Reste allumé jusqu'à ce que vous appuyiez sur une touche.)

Les haut-parleurs ou les amplificateurs ne sont pas raccordés correctement.

→ Reportez-vous au manuel d'installation de ce modèle pour vérifier les raccordements.

### Hubs Not Supported

Cet appareil ne prend pas en charge les concentrateurs USB.

### Load

Le changeur CD est en train de charger le disque.

→ Attendez que cette opération soit terminée.

suite à la page suivante →

---

**Local Seek +/-**

Le mode de recherche locale est activé en cours de syntonisation automatique.

---

**NO AF**

Il n'existe aucune fréquence alternative pour la station actuelle.

→ Poussez le multi-sélecteur vers la gauche/la droite tandis que le nom du service de programme clignote. L'appareil commence à rechercher une autre fréquence avec les mêmes données d'identification de programme (PI) (l'indication « PI seek » apparaît).

---

**NO Device**

(SOURCE) est sélectionné mais aucun périphérique USB n'est raccordé. Un périphérique USB ou un câble USB a été déconnecté en cours de lecture.

→ Raccordez un périphérique USB et un câble USB.

---

**NO Disc**

Le disque n'a pas été inséré dans le changeur CD.

→ Insérez un disque dans le changeur CD.

---

**NO Magazine**

Le chargeur n'a pas été inséré dans le changeur CD.

→ Insérez le chargeur dans le changeur CD.

---

**NO Music**

Le disque ou le périphérique USB ne contient pas de fichiers de musique.

→ Insérez un CD audio dans cet appareil ou dans un changeur compatible MP3.

→ Raccordez un périphérique USB contenant des fichiers de musique.

---

**NO TP**

L'appareil continue à rechercher les stations diffusant des programmes de radioguidage.

---

**NO Track**

L'élément du périphérique USB sélectionné ne contient pas d'album/de plage.

---

**Not Supported**

Le périphérique USB raccordé n'est pas pris en charge.

→ Pour plus de détails sur la compatibilité de votre périphérique USB, consultez le site d'assistance de Sony.

---

**Offset**

Il est possible qu'il y ait un problème de fonctionnement.

→ Vérifiez le raccordement. Si le message d'erreur reste affiché, contactez votre revendeur Sony le plus proche.

---

**Overload**

Le périphérique USB est surchargé.

→ Déconnectez le périphérique USB, puis changez la source en appuyant sur (SOURCE).

→ Indique que le périphérique USB ne fonctionne plus ou qu'un périphérique non pris en charge est raccordé.

---

**Read**

L'appareil lit toutes les informations de plage et d'album du disque.

→ Attendez que la lecture soit terminée et la lecture commence automatiquement. Selon la structure du disque, cette opération peut prendre plus d'une minute.



---

**Push Reset**

Impossible de commander le lecteur CD, le changeur CD ou le périphérique USB en raison d'un problème.

→ Appuyez sur la touche RESET (page 6).

---

«  » ou «  »

Pendant le retour ou l'avance rapide, vous avez atteint le début ou la fin du disque et vous ne pouvez pas aller plus loin.

---

«  »

Le caractère ne peut pas être affiché.

---

\*1 Si une erreur se produit lors de la lecture d'un CD, le numéro de disque du CD n'apparaît pas dans l'affichage.

\*2 Le numéro du disque qui a provoqué l'erreur apparaît dans la fenêtre d'affichage.

---

Si ces solutions ne permettent pas d'améliorer la situation, contactez votre revendeur Sony le plus proche.

Si vous portez l'appareil à réparer en raison d'un problème de lecture de CD, apportez le disque utilisé au moment où le problème s'est produit.



Si dichiara che l'apparecchio è stato fabbricato in conformità all'art.2, Comma 1 del D.M.28.08.1995 n.548.

Per l'installazione e i collegamenti, fare riferimento al manuale di istruzioni per l'installazione e i collegamenti in dotazione.

**CLASS 1  
LASER PRODUCT**

Questa etichetta è posta nella parte inferiore esterna.

**Avviso per i clienti: le seguenti informazioni riguardano esclusivamente gli apparecchi venduti in paesi in cui sono applicate le direttive UE**

Il presente prodotto è fabbricato da Sony Corporation, 1-7-1 Konan, Minato-ku, Tokyo, Giappone. Il Rappresentante autorizzato per la direttiva EMC e la sicurezza del prodotto è Sony Deutschland GmbH, Hedelfinger Strasse 61, 70327 Stuttgart, Germania. Per qualsiasi questione riguardante l'assistenza o la garanzia, rivolgersi agli indirizzi che si trovano nei documenti di assistenza o di garanzia.



**Trattamento del dispositivo elettrico od elettronico a fine vita (applicabile in tutti i paesi dell'Unione Europea e in altri paesi europei con sistema di raccolta differenziata)**

Questo simbolo sul prodotto o sulla confezione indica che il prodotto non deve essere considerato come un normale rifiuto domestico, ma deve invece essere consegnato ad un punto di raccolta appropriato per il riciclo di apparecchi elettrici ed elettronici. Assicurandovi che questo prodotto sia smaltito correttamente, voi contribuirete a prevenire potenziali conseguenze negative per l'ambiente e per la salute che potrebbero altrimenti essere causate dal suo smaltimento inadeguato. Il riciclaggio dei materiali aiuta a conservare le risorse naturali. Per informazioni più dettagliate circa il riciclaggio di questo prodotto, potete contattare l'ufficio comunale, il servizio locale di smaltimento rifiuti oppure il negozio dove l'avete acquistato.

Accessorio utilizzabile: Telecomando



**Trattamento delle pile esauste (applicabile in tutti i paesi dell'Unione Europea e in altri paesi Europei con sistema di raccolta differenziata)**

Questo simbolo sul prodotto o sulla confezione indica che la pila non deve essere considerata un normale rifiuto domestico. Assicurandovi che le pile siano smaltite correttamente, contribuirete a prevenire potenziali conseguenze negative per l'ambiente e per la salute che potrebbero altrimenti essere causate dal loro inadeguato smaltimento. Il riciclaggio dei materiali aiuta a conservare le risorse naturali.

In caso di prodotti che per motivi di sicurezza, prestazione o protezione dei dati richiedano un collegamento fisso ad una pila interna, la stessa dovrà essere sostituita solo da personale di assistenza qualificato. Consegnare il prodotto a fine vita al punto di raccolta idoneo allo smaltimento di apparecchiature elettriche ed elettroniche; questo assicura che anche la pila al suo interno venga trattata correttamente.

Per le altre pile consultate la sezione relativa alla rimozione sicura delle pile. Conferire le pile esauste presso i punti di raccolta indicati per il riciclo.

Per informazioni più dettagliate circa lo smaltimento della pila esausta o del prodotto, potete contattare il Comune, il servizio locale di smaltimento rifiuti oppure il negozio dove l'avete acquistato.

ZAPPIN è un marchio di fabbrica di Sony Corporation.



Windows Media e il loro Windows sono marchi di fabbrica o marchi registrati di Microsoft Corporation negli Stati Uniti e/o in altri paesi.

iPod è un marchio di fabbrica di Apple, Inc., registrato negli Stati Uniti e in altri paesi.

iPhone è un marchio di fabbrica di Apple Inc.

Tecnologia di codifica audio MPEG Layer-3 e brevetti su licenza del Fraunhofer IIS e della Thomson.

Questo prodotto è tutelato da specifici diritti di proprietà intellettuale di Microsoft Corporation. L'uso o la distribuzione della tecnologia in questione al di fuori del presente prodotto sono vietati senza apposita licenza concessa da Microsoft o da una filiale Microsoft autorizzata.



I fornitori di contenuti utilizzano la tecnologia di gestione dei diritti digitali per Windows Media contenuta nel presente dispositivo (“WM-DRM”) per proteggere l’integrità dei contenuti (“Contenuto Protetto”), cosicché non sia possibile appropriarsi indebitamente della proprietà intellettuale, incluso il copyright, in tali contenuti. Il presente dispositivo utilizza il software WM-DRM per riprodurre Contenuto Protetto (“Software WM-DRM”). Qualora la protezione del Software WM-DRM del presente dispositivo sia stata compromessa, i proprietari di Contenuto Protetto (“Proprietari del Contenuto Protetto”) potranno richiedere che Microsoft revochi il diritto del Software WM-DRM di acquistare nuove licenze per la duplicazione, la visualizzazione e/o la riproduzione di Contenuto Protetto. La revoca non modifica la capacità del Software WM-DRM di riprodurre contenuto non protetto. Un elenco di Software WM-DRM revocati verrà inviato al dispositivo dell’utente ogni qualvolta l’utente scarichi da Internet o da un PC una licenza per il Contenuto Protetto. Congiuntamente a tale licenza, Microsoft potrà inoltre scaricare sul dispositivo dell’utente per conto dei Proprietari di Contenuto Protetto gli elenchi delle revoche.

**Avvertenza relativa all’installazione su un’auto sprovvista della posizione ACC (accessoria) sul blocchetto di accensione**

Assicurarsi di impostare la funzione di spegnimento automatico (pagina 23).

L’apparecchio si spegne completamente e in modo automatico dopo l’intervallo di tempo impostato dal relativo spegnimento, per evitare lo scaricamento della pila.

Se non viene impostata la funzione di spegnimento automatico, tenere premuto

**OFF** fino a quando l’indicazione non scompare ogni volta che si spegne il motore.

## Operazioni preliminari

Dischi riproducibili sull'unità	6
Azzeramento dell'apparecchio	6
Disattivazione del modo DEMO	6
Preparazione del telecomando a scheda	6
Impostazione dell'orologio	6
Rimozione del pannello anteriore	6
Installazione del pannello anteriore	7
Regolazione dell'angolazione del pannello anteriore	7

## Posizione dei comandi e operazioni di base

Unità principale	8
Telecomando a scheda RM-X174	10
Ricerca di un brano	12
— Ricerca di un brano in base al nome	
— Quick-BrowZer	12
Ricerca di un brano in base all'ascolto di porzioni di brani — ZAPPIN™	13

## Radio

Memorizzazione e ricezione delle stazioni	14
Memorizzazione automatica — BTM	14
Memorizzazione manuale	14
Ricezione delle stazioni memorizzate	14
Sintonizzazione automatica	14
Ricezione di una stazione tramite un elenco	
— LIST	14
RDS	15
Cenni preliminari	15
Impostazione dei modi AF e TA	15
Selezione del modo PTY	16
Impostazione del modo CT	16

## CD

Riproduzione di un disco	17
Voci del display	17
Riproduzione ripetuta	17
Riproduzione in ordine casuale	17

## Dispositivi USB

Riproduzione del contenuto di un dispositivo USB	18
Voci del display	18
Riproduzione ripetuta e in ordine casuale	19

## iPod

Riproduzione tramite un iPod	19
Voci del display	20
Impostazione del modo di riproduzione	20
Riproduzione ripetuta e in ordine casuale	21
Uso diretto dell'iPod	
— Controllo passeggero	21

## Altre funzioni

Modifica delle impostazioni audio	22
Regolazione delle caratteristiche dell'audio	22
Personalizzazione della curva dell'equalizzatore	
— EQ3 Parametric Tune	22
Regolazione delle voci di impostazione	
— MENU	23
Uso di apparecchi opzionali	24
Apparecchio audio ausiliare	24
Cambia CD	25
Telecomando a rotazione RM-X4S	25

## Informazioni aggiuntive

Precauzioni	26
Note sui dischi	26
Ordine di riproduzione di file	
MP3/WMA/AAC	27
Informazioni sull'iPod	27
Manutenzione	27
Rimozione dell'apparecchio	28
Caratteristiche tecniche	29
Guida alla soluzione dei problemi	30
Messaggi e indicazioni di errore	31

## **Sito di assistenza clienti**

**In caso di domande o per le informazioni più aggiornate sul presente prodotto, visitare il seguente sito Web:**

**<http://support.sony-europe.com>**







Nel sito sono fornite informazioni relative a:

- Modelli e produttori di lettori audio digitali compatibili
- File MP3/WMA/AAC supportati

## Operazioni preliminari

### Dischi riproducibili sull'unità

È possibile riprodurre CD-DA (contenenti inoltre CD TEXT) e CD-R/CD-RW (file MP3/WMA/AAC (pagina 27)).

Tipo di dischi	Etichetta sul disco	
CD-DA		
MP3 WMA AAC		
		

### Azzeramento dell'apparecchio

Prima di utilizzare l'apparecchio per la prima volta, dopo la sostituzione della batteria dell'auto o dopo avere effettuato modifiche ai collegamenti, è necessario azzerare l'apparecchio stesso.

Rimuovere il pannello anteriore (pagina 6), quindi premere il tasto RESET (pagina 8) utilizzando un oggetto appuntito, ad esempio una penna a sfera.

#### Nota

Premendo il tasto **RESET** verranno cancellate le impostazioni dell'orologio e alcune funzioni memorizzate.

### Disattivazione del modo DEMO

È possibile annullare il display della dimostrazione che viene visualizzato durante lo spegnimento.

- 1 Tenere premuta la manopola multidirezionale.**  
Viene visualizzato il display di impostazione.
- 2 Ruotare la manopola multidirezionale fino a visualizzare "Demo", quindi premere la manopola.**
- 3 Ruotare la manopola multidirezionale per selezionare "off".**
- 4 Tenere premuta la manopola multidirezionale.**  
L'impostazione è completata e il display torna al modo di riproduzione/ricezione normale.

## Preparazione del telecomando a scheda

Rimuovere la protezione.



#### Suggerimento

Per ulteriori informazioni su come sostituire la pila, vedere pagina 27.

## Impostazione dell'orologio

L'orologio mostra l'indicazione digitale dell'ora in base al sistema delle 24 ore.

- 1 Tenere premuta la manopola multidirezionale.**
- 2 Ruotare la manopola multidirezionale fino a visualizzare "Clock Adjust", quindi premere la manopola.**  
Viene visualizzato il display per la regolazione dell'orologio.
- 3 Ruotare la manopola multidirezionale per impostare l'ora e i minuti.**  
Per passare da una cifra all'altra dell'indicazione digitale, spostare la manopola multidirezionale verso sinistra/destra.
- 4 Dopo aver impostato i minuti, premere la manopola multidirezionale.**  
L'orologio viene attivato.

#### Suggerimento

È possibile regolare l'orologio automaticamente tramite la funzione RDS (pagina 16).

## Rimozione del pannello anteriore

Per evitare il furto dell'apparecchio, è possibile estrarne il pannello anteriore.

### Segnale di avvertimento

Se la chiave di accensione viene impostata sulla posizione OFF senza che il pannello anteriore sia stato rimosso, viene emesso per alcuni secondi un segnale acustico di avvertimento. Tale segnale viene emesso solo se è in uso l'amplificatore incorporato.

### 1 Premere **OFF**.

L'apparecchio si spegne.

### 2 Premere **⬆️**.

L'estremità sinistra del pannello anteriore fuoriesce.

### 3 Fare scorrere il pannello anteriore verso sinistra, quindi estrarlo prestando attenzione.

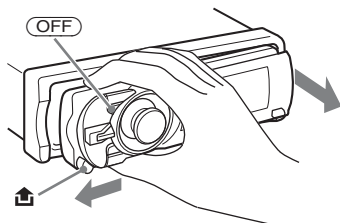

#### Note

- Non fare cadere il pannello anteriore né esercitare eccessiva pressione su quest'ultimo e sulla finestra del display.
- Non esporre il pannello anteriore a calore, temperature elevate o umidità. Evitare di lasciarlo all'interno di auto parcheggiate oppure su cruscotti e ripiani posteriori.

## Installazione del pannello anteriore

Posizionare il foro **A** del pannello anteriore nel mandrino **B** dell'apparecchio, quindi spingere il lato sinistro verso l'interno evitando di esercitare eccessiva pressione.

Per attivare l'apparecchio, premere **SOURCE** sull'apparecchio (o inserire un disco).

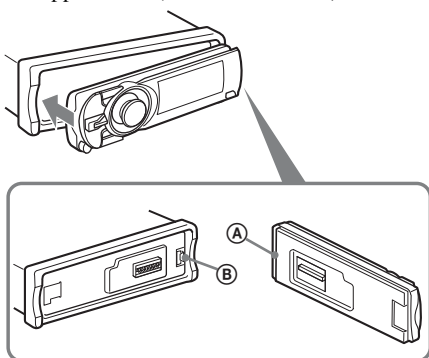

#### Nota

Non collocare alcun oggetto sulla superficie interna del pannello anteriore.

## Regolazione dell'angolazione del pannello anteriore

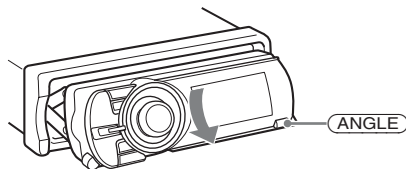

### 1 Tenere premuto **ANGLE**.

Sul display viene visualizzato "Angle Adjust".

### 2 Premere più volte **ANGLE** finché il pannello anteriore non raggiunge l'angolazione desiderata.

È possibile impostare il pannello anteriore in 3 posizioni.

### 3 Premere un tasto qualsiasi sull'apparecchio, ad eccezione di **ANGLE**.

Il display torna al modo di ricezione normale. Se entro 30 secondi non viene premuto alcun tasto, il display torna al modo di ricezione normale.

#### Suggerimenti

- Dopo essersi abbassato per consentire di inserire il disco, il pannello anteriore ritorna automaticamente alla posizione impostata.
- L'angolazione impostata per il pannello anteriore viene memorizzata nell'apparecchio. Quando il motore dell'auto viene spento, il pannello torna sulla posizione con l'angolazione originale; all'accensione del motore dell'auto, il pannello torna sulla posizione con l'angolazione impostata.

## Unità principale

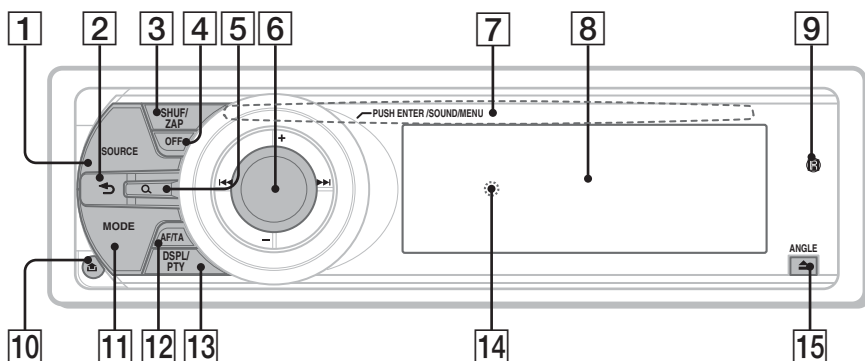

La presente sezione contiene le istruzioni riguardanti la posizione dei comandi e le operazioni di base. Per ulteriori informazioni, vedere le pagine corrispondenti. I tasti del telecomando a scheda corrispondenti a quelli dell'apparecchio controllano le stesse funzioni.

### 6 Manopola multidirezionale



#### 1 Tasto SOURCE

Per accendere l'apparecchio; cambiare la sorgente (Radio/CD/USB/AUX)\*1.

#### 2 Tasto ↶ (BACK) pagina 12

Per tornare al display precedente.

#### 3 Tasto SHUF/ZAP pagina 13, 17, 19, 21, 25

Per impostare il modo Shuffle (casuale) (premere); per impostare il modo ZAPPIN™ (tenere premuto).

#### 4 Tasto OFF

Per disattivare l'alimentazione; per arrestare la riproduzione della sorgente.

#### 5 Tasto Q (BROWSE) pagina 12

Per utilizzare la funzione di elenco (radio); impostare il modo Quick-BrowZer (CD/USB/iPod).

Ruotare per: regolare il volume/selezionare una voce di menu.

Premere verso l'alto/il basso/sinistra/destra per: selezionare una voce di menu.

Premere per: effettuare l'impostazione dell'audio/applicare un'impostazione.

Tenere premuta per: accedere al menu.

#### CD/USB:

Premere verso l'alto/il basso per:

– saltare gli album (premere)\*2.

– saltare gli album in modo continuo (tenere premuta)\*2.

Premere verso sinistra/destra per:

– saltare i brani (premere).

– saltare i brani in modo continuo (premere, quindi premere di nuovo entro 2 secondi e tenere premuta).

– per far retrocedere/avanzare rapidamente un brano (tenere premuta).

#### Radio:

Premere verso l'alto/il basso per:

– ricevere le stazioni memorizzate.

Premere verso sinistra/destra per:

– sintonizzare le stazioni automaticamente (premere).

– per ricercare una stazione manualmente (tenere premuta).

- 7 Alloggiamento del disco** pagina 17  
Per inserire il disco.
- 8 Finestra del display**
- 9 Ricettore del telecomando a scheda**
- 10 Tasto  (rilascio pannello anteriore)**  
pagina 7
- 11 Tasto MODE** pagina 14, 20, 21  
Premere per: selezionare la banda radio (FM/MW/LW)\*1/selezionare il modo di riproduzione dell'iPod.  
Tenere premuto per: impostare/disattivare il controllo passeggero.
- 12 Tasto AF (frequenze alternative)/ TA (notiziari sul traffico)** pagina 15  
Per impostare AF e TA nel modo RDS.
- 13 Tasto DSPL (display)/PTY (tipo di programma)** pagina 17, 18, 20  
Per cambiare le voci del display/selezionare PTY nel modo RDS.
- 14 Tasto RESET** pagina 6
- 15 Tasto  (espulsione)/ANGLE** pagina 7  
Per estrarre il disco/abbassare il pannello anteriore (premere); impostare l'angolazione del pannello anteriore in 3 posizioni (tenere premuto).

\*1 *Nel caso in cui sia collegato un cambia CD; se viene premuto (SOURCE), sul display vengono visualizzati "CD" e il numero dell'apparecchio. Inoltre, se viene premuto (MODE), è possibile selezionare il cambia dischi.*

\*2 *Durante la riproduzione di MP3/WMA/AAC.*

## Telecomando a scheda RM-X174

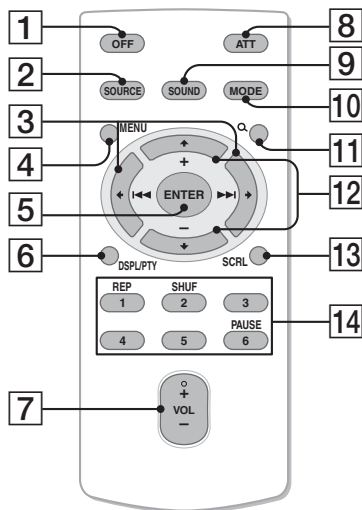

Prima dell'uso, rimuovere la protezione (pagina 6).

- 1 Tasto OFF**  
 Per disattivare l'alimentazione; per arrestare la riproduzione della sorgente.
- 2 Tasto SOURCE**  
 Per accendere l'apparecchio; cambiare la sorgente (Radio/CD/USB/AUX).
- 3 Tasti ◀/▶ (SEEK -/+)**  
 Corrispondente alla pressione della manopola multidirezionale verso sinistra/destra sull'apparecchio.  
 È possibile utilizzare le impostazioni, impostazioni dell'audio e così via mediante ◀ ▶.
- 4 Tasto MENU**  
 Per accedere ai menu.
- 5 Tasto ENTER**  
 Per applicare un'impostazione.
- 6 Tasto DSPL (display)/PTY (tipo di programma)**  
 Per cambiare le voci del display/selezionare PTY nel modo RDS.
- 7 Tasto VOL (volume) +/-**  
 Per regolare il volume.



**8 Tasto ATT (attenuazione audio)**

Per attenuare l'audio. Per annullare l'operazione, premere di nuovo il tasto.

**9 Tasto SOUND**

Per effettuare l'impostazione dell'audio.

**10 Tasto MODE**

Premere per: selezionare la banda radio (FM/MW/LW)/selezionare il modo di riproduzione dell'iPod.

Tenere premuto per: impostare/disattivare il controllo passeggero.

**11 Tasto Q (BROWSE)**

Per utilizzare la funzione di elenco (radio); impostare il modo Quick-BrowZer (CD/USB/iPod).

**12 Tasti ↑/↓ (+/-)**

Corrispondente alla pressione della manopola multidirezionale verso l'alto/il basso sull'apparecchio.

È possibile utilizzare le impostazioni, impostazioni dell'audio e così via mediante ↑ ↓.

**13 Tasto SCRL (scorrimento)**

Per scorrere le voci del display.

**14 Tasti numerici**

**CD/USB:**

①: **REP** pagina 17, 19

②: **SHUF** pagina 17, 19

⑥: **PAUSE**

Per effettuare una pausa durante la riproduzione. Per annullare l'operazione, premere di nuovo il tasto.

**Radio:**

Per ricevere le stazioni memorizzate (premere); per memorizzare le stazioni (tenere premuto).

**Nota**

*Se l'apparecchio viene spento e il display disattivato, non è possibile controllarlo mediante il telecomando a scheda a meno che non venga premuto (SOURCE) sull'apparecchio o che non venga inserito un disco per accendere l'apparecchio stesso.*

## Ricerca di un brano

### Ricerca di un brano in base al nome — Quick-BrowZer

È possibile ricercare un brano contenuto in un CD, in un dispositivo USB o nell'iPod in modo semplice, in base alla categoria.

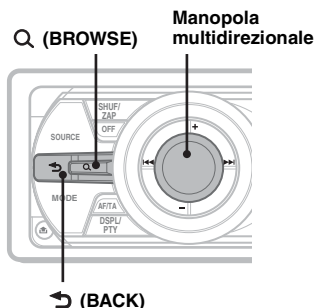

#### 1 Premere Q (BROWSE).

L'apparecchio entra nel modo Quick-BrowZer, quindi viene visualizzato l'elenco delle categorie di ricerca.

#### 2 Ruotare la manopola multidirezionale per selezionare la categoria di ricerca desiderata, quindi premerla per confermare.

#### 3 Ripetere il punto 2 fino a quando non viene selezionato il brano desiderato. Viene avviata la riproduzione.

#### Per tornare al display precedente

Premere **↶** (BACK).

#### Per annullare il modo Quick-BrowZer

Premere Q (BROWSE).

#### Nota

Impostando il modo Quick-BrowZer, l'impostazione della riproduzione ripetuta/in ordine casuale viene disattivata.

### Ricerca mediante la modalità salto delle voci — Modo Jump

Se all'interno di una categoria sono presenti più voci, è possibile ricercare rapidamente la voce desiderata.

- 1 Premere la manopola multidirezionale verso destra, nel modo Quick-BrowZer. Viene visualizzato il seguente display.

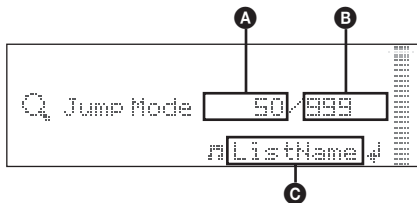

- A Numero di voci correnti
- B Numero totale di voci incluse nello strato corrente
- C Nome della voce

Quindi, viene visualizzato il nome della voce.

- 2 Ruotare la manopola multidirezionale per selezionare la voce desiderata o una voce vicina a quella desiderata.

Questa operazione consente di saltare in incrementi pari al 10 % del numero totale di voci.

- 3 Premere la manopola multidirezionale. Il display torna al modo Quick-BrowZer e viene visualizzata la voce selezionata.

- 4 Ruotare la manopola multidirezionale per selezionare la voce desiderata, quindi premere la manopola.

Se la voce selezionata è un brano, viene avviata la riproduzione.

#### Per disattivare il modo Jump

Premere **↶** (BACK) o la manopola multidirezionale verso sinistra.

## Ricerca di un brano in base all'ascolto di porzioni di brani — ZAPPIN™

È possibile ricercare il brano che si desidera ascoltare durante la riproduzione in sequenza di brevi porzioni di brani contenuti in un CD, in un dispositivo USB o in un iPod.

Il modo ZAPPIN è particolarmente adatto per la ricerca di un brano nel modo di riproduzione in ordine casuale o di ripetizione in ordine casuale.

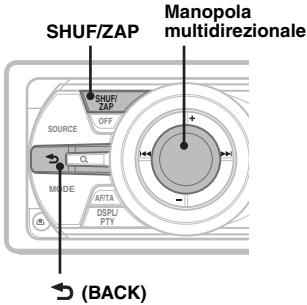

### 1 Tenere premuto (SHUF/ZAP) durante la riproduzione.

Una volta visualizzata l'indicazione "ZAPPIN" sul display, la riproduzione viene avviata a partire da una porzione del brano successivo.

La porzione viene riprodotta per l'intervallo di tempo impostato, quindi viene emesso un segnale acustico e viene avviata la porzione successiva.

#### Brano

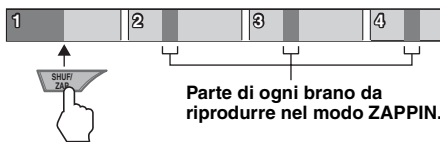

### 2 Premere la manopola multidirezionale oppure tenere premuto (SHUF/ZAP) durante la riproduzione del brano che si desidera ascoltare.

Il brano selezionato torna al modo di riproduzione normale e viene riprodotto dall'inizio.

Per ricercare di nuovo un brano mediante il modo ZAPPIN, ripetere i punti 1 e 2.

#### Suggerimenti

- È possibile selezionare un intervallo di riproduzione pari a circa 6 secondi/9 secondi/30 secondi (pagina 24). Non è possibile selezionare la porzione del brano da riprodurre.
- Premere la manopola multidirezionale verso sinistra/destra nel modo ZAPPIN per saltare un brano.
- Premere la manopola multidirezionale verso l'alto/il basso nel modo ZAPPIN per saltare un album.
- Premendo ➡ (BACK), è inoltre possibile confermare un brano da riprodurre.

## Radio

### Memorizzazione e ricezione delle stazioni

#### Attenzione

Per la sintonizzazione delle stazioni durante la guida, utilizzare la funzione BTM (memorizzazione automatica delle emittenti con sintonia migliore) per evitare incidenti.

#### Memorizzazione automatica

##### — BTM

- 1 Premere più volte (SOURCE) fino a visualizzare "TUNER".

Per cambiare la banda, premere più volte (MODE). È possibile selezionare FM1, FM2, FM3, MW o LW.

- 2 Tenere premuta la manopola multidirezionale.
- 3 Ruotare la manopola multidirezionale fino a visualizzare "BTM", quindi premere la manopola.

L'apparecchio memorizza le stazioni nell'elenco preselezionato in base all'ordine delle frequenze.

Quando l'impostazione è stata memorizzata, viene emesso un segnale acustico.

#### Memorizzazione manuale

- 1 Durante la ricezione della stazione che si desidera memorizzare, premere Q (BROWSE). Viene visualizzato l'elenco preselezionato.
- 2 Ruotare la manopola multidirezionale per selezionare il numero di preselezione.
- 3 Tenere premuta la manopola multidirezionale fino a visualizzare "MEM".

(Con il telecomando a scheda)

- 1 Durante la ricezione della stazione che si desidera memorizzare, tenere premuto un tasto numerico (da ① a ⑥) fino a visualizzare "MEM".

#### Nota

Se un'altra stazione viene memorizzata in corrispondenza dello stesso tasto numerico, la stazione memorizzata in precedenza viene sostituita.

#### Ricezione delle stazioni memorizzate

- 1 Selezionare la banda, quindi premere la manopola multidirezionale verso l'alto/il basso.

(Con il telecomando a scheda)

- 1 Selezionare la banda, quindi premere un tasto numerico (da ① a ⑥).

#### Sintonizzazione automatica

- 1 Selezionare la banda, quindi premere la manopola multidirezionale verso sinistra/destra per ricercare la stazione.

La ricerca si arresta non appena l'apparecchio riceve una stazione. Ripetere questa procedura fino alla ricezione della stazione desiderata.

#### Suggerimento

Se si conosce la frequenza della stazione che si desidera ascoltare, premere e tenere premuta la manopola multidirezionale verso sinistra/destra per individuare la frequenza approssimativa, quindi premere più volte la manopola stessa verso sinistra/destra per sintonizzarsi esattamente sulla frequenza desiderata (sintonizzazione manuale).

#### Ricezione di una stazione tramite un elenco — LIST

Per elencare le frequenze.

- 1 Selezionare la banda, quindi premere Q (BROWSE). Viene visualizzato l'elenco preselezionato.
- 2 Ruotare la manopola multidirezionale fino a quando non viene visualizzata la stazione desiderata.

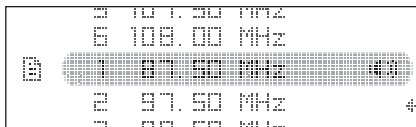

- 3 Premere la manopola multidirezionale per ricevere la stazione. Il display torna al modo di ricezione normale.

## Cenni preliminari

RDS (sistema dati radio) è un servizio che consente alle stazioni radio FM di trasmettere informazioni digitali aggiuntive oltre al normale segnale in radiofrequenza.

## Voci del display

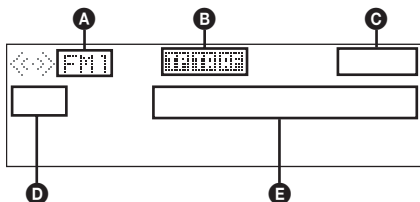

- A** Banda radio
- B** TP/TA/AF\*1
- C** Ora
- D** Numero di preselezione
- E** Frequenza\*2 (Nome del servizio programmi), dati RDS

\*1 Quando Information è impostato su "on":  
 - "TP" si illumina durante la ricezione di "TP".  
 - "TA"/"AF" si illumina durante l'attivazione di "TA"/"AF".

\*2 Durante la ricezione della stazione RDS, "RDS" è visualizzato a sinistra dell'indicazione della frequenza.

## Servizi RDS

Il presente apparecchio fornisce i servizi RDS in modo automatico come segue:

### AF (frequenze alternative)

Consente di selezionare e sintonizzare di nuovo la stazione con il segnale più potente.

Utilizzando questa funzione, è possibile riprodurre in modo continuo lo stesso programma durante un viaggio di lunga durata, senza la necessità di sintonizzare di nuovo la stessa stazione manualmente.

### TA (notiziari sul traffico)/TP (programma sul traffico)

Fornisce le informazioni o i programmi correnti relativi al traffico. Qualsiasi informazione o programma ricevuto interrompe la riproduzione della sorgente selezionata.

### PTY (tipo di programma)

Consente di visualizzare il tipo di programma in fase di ricezione. Nonché di ricercare il tipo di programma selezionato.

### CT (ora)

L'orologio viene regolato mediante i dati CT della trasmissione RDS.

### Note

- È possibile che non tutte le funzioni RDS siano disponibili, a seconda del paese o della regione.
- La funzione RDS non è disponibile quando il segnale è troppo debole o se la stazione sintonizzata non trasmette dati RDS.

## Impostazione dei modi AF e TA

**1** Premere più volte **(AF/TA)** fino a visualizzare l'impostazione desiderata.

Selezionare	Per
<b>AF on</b>	attivare AF e disattivare TA.
<b>TA on</b>	attivare TA e disattivare AF.
<b>AF/TA on</b>	attivare entrambi i modi AF e TA.
<b>AF/TA off</b>	disattivare entrambi i modi AF e TA.

## Memorizzazione di stazioni RDS con impostazione AF e TA

È possibile preselezionare le stazioni RDS insieme all'impostazione AF/TA. Se viene utilizzata la funzione BTM, vengono memorizzate solo le stazioni RDS con la stessa impostazione AF/TA.

Se si utilizza il modo di preselezione manuale, è possibile preselezionare le stazioni RDS e non RDS con impostazioni AF/TA distinte.

**1** Impostare AF/TA, quindi memorizzare la stazione mediante la funzione BTM o manualmente.

## Ricezione dei notiziari di emergenza

Se è attivato il modo AF o TA, gli annunci di emergenza interrompono automaticamente la riproduzione della sorgente selezionata.

### Suggerimento

Se si regola il livello del volume durante un notiziario sul traffico, tale livello viene memorizzato per i successivi notiziari sul traffico, indipendentemente dal normale livello del volume.

## Mantenimento di un programma regionale — Regional

Quando la funzione AF è attivata: le impostazioni predefinite di questo apparecchio limitano la ricezione a una regione specifica, in modo che la stazione sintonizzata non venga sostituita da una stazione regionale dal segnale più potente.

Se si intende lasciare tale area di ricezione regionale, impostare "Regional off" nel menu durante la ricezione FM (pagina 24).

### Nota

Questa funzione non è disponibile nel Regno Unito e in altre aree.

## Funzione Local Link (solo per il Regno Unito)

Questa funzione consente di selezionare altre stazioni locali della stessa area, anche se non sono memorizzate in corrispondenza dei tasti numerici.

- 1 Durante la ricezione FM, premere un tasto numerico (da ① a ⑥) in corrispondenza del quale è memorizzata una stazione locale.
- 2 Entro 5 secondi, premere nuovamente il tasto numerico della stazione locale.  
Ripetere questa procedura fino alla ricezione della stazione locale.

## Selezione del modo PTY

- 1 Tenere premuto **DSPL/PTY** durante la ricezione FM.

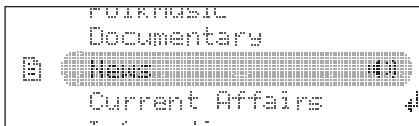

Se la stazione sta trasmettendo dati PTY, viene visualizzato il nome del tipo di programma corrente.

- 2 Ruotare la manopola multidirezionale fino a quando non viene ricevuto il tipo di programma desiderato.
- 3 Premere la manopola multidirezionale.  
L'apparecchio avvia la ricerca di una stazione che trasmette il tipo di programma selezionato.

## Tipi di programma

**News** (Notiziario), **Current Affairs** (Attualità), **Information** (Informazioni), **Sport** (Sport), **Education** (Educazione), **Drama** (Teatro), **Cultures** (Cultura), **Science** (Scienza), **Varied Speech** (Vari), **Pop Music** (Musica pop), **Rock Music** (Musica rock), **Easy Listening** (Musica leggera), **Light Classics M** (Classica leggera), **Serious Classics** (Classica), **Other Music** (Altri tipi di musica), **Weather & Metr** (Meteo), **Finance** (Finanza), **Children's Progs** (Programmi per bambini), **Social Affairs** (Sociale), **Religion** (Religione), **Phone In** (Chat show), **Travel & Touring** (Viaggi), **Leisure & Hobby** (Divertimento e tempo libero), **Jazz Music** (Musica jazz), **Country Music** (Musica country), **National Music** (Musica nazionale), **Oldies Music** (Musica anni 50/60), **Folk Music** (Musica folk), **Documentary** (Documentari)

### Nota

Non è possibile utilizzare questa funzione in paesi/regioni in cui non sono disponibili i dati PTY.

## Impostazione del modo CT

- 1 Impostare "CT on" nelle impostazioni (pagina 23).

### Note

- La funzione CT potrebbe non essere disponibile anche durante la ricezione di una stazione RDS.
- L'ora impostata mediante la funzione CT e l'ora corrente potrebbero non corrispondere.

## Riproduzione di un disco

- 1 Premere **▲**.
- 2 Inserire il disco (lato etichetta verso l'alto).
- 3 Chiudere il pannello anteriore.  
Il pannello anteriore si alza automaticamente, quindi la riproduzione viene avviata automaticamente.

### Estrazione del disco

- 1 Premere **▲**.  
Il pannello anteriore si abbassa automaticamente, quindi il disco viene espulso.
- 2 Premere **▲** per chiudere il pannello anteriore.

### Voci del display

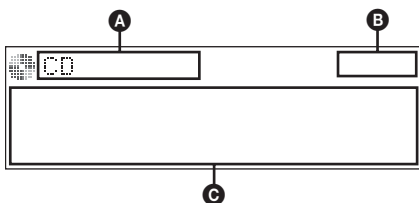

- A** Indicazione di sorgente (CD/MP3/WMA/AAC)
- B** Ora
- C** Nome dell'artista/nome dell'album, titolo del brano, nome della cartella/numero del brano/tempo di riproduzione trascorso

Per cambiare le voci del display **C**, premere **(DSPL/PTY)**.

#### Suggerimento

Le voci visualizzate potrebbero non corrispondere, a seconda del tipo di disco, del formato di registrazione e delle impostazioni effettuate.

### Riproduzione ripetuta

- 1 Durante la riproduzione, premere **(1)** (REP) sul telecomando a scheda fino a quando l'impostazione desiderata non viene visualizzata.

Selezionare	Per riprodurre
Repeat Track	un brano in modo ripetuto.
Repeat Album*	un album in modo ripetuto.

\* Durante la riproduzione di MP3/WMA/AAC.

Per tornare al modo di riproduzione normale, selezionare "Repeat off".

### Riproduzione in ordine casuale

- 1 Durante la riproduzione, premere più volte **(SHUF/ZAP)** fino a visualizzare l'impostazione desiderata.

Selezionare	Per riprodurre
Shuffle Album*	un album in ordine casuale.
Shuffle Disc	un disco in ordine casuale.

\* Durante la riproduzione di MP3/WMA/AAC.

Per tornare al modo di riproduzione normale, selezionare "Shuffle off".

## Dispositivi USB

Per ulteriori informazioni sulla compatibilità del dispositivo USB in uso, visitare il sito di assistenza.

### Sito di assistenza clienti

<http://support.sony-europe.com>

- È possibile utilizzare dispositivi USB di tipo MSC (Mass Storage Class) e MTP (Media Transfer Protocol) compatibili con lo standard USB.
- Il codec corrispondente è MP3 (.mp3), WMA (.wma) e AAC (.m4a).
- Si consiglia di eseguire copie di backup dei dati contenuti nel dispositivo USB.

#### Nota

Accertarsi di collegare il dispositivo USB dopo l'accensione del motore.

Diversamente, a seconda del dispositivo USB, potrebbe verificarsi un problema di funzionamento o un danno.

## Riproduzione del contenuto di un dispositivo USB

- 1 **Rimuovere il cappuccio the USB dal connettore USB, quindi collegare il dispositivo USB all'apposito connettore.**

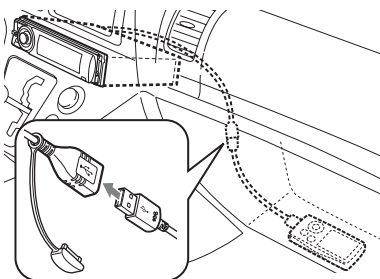

Viene avviata la riproduzione.

Se è già collegato un dispositivo USB, per avviare la riproduzione, premere più volte **(SOURCE)** fino a visualizzare "USB".

Premere **(OFF)** per arrestare la riproduzione.

## Rimozione del dispositivo USB

- 1 Arrestare la riproduzione del dispositivo USB.
- 2 Rimuovere il dispositivo USB.  
Diversamente, è possibile che i dati memorizzati nel dispositivo USB vengano danneggiati.

#### Note

- Non utilizzare dispositivi USB di dimensioni o peso eccessivi che potrebbero cadere a causa di vibrazioni o causare un collegamento non sufficientemente saldo.
- Il presente apparecchio non è in grado di riconoscere i dispositivi USB mediante un hub USB.
- Se il dispositivo USB viene scollegato durante la riproduzione, nel display dell'apparecchio viene visualizzato "NO Device".

## Voci del display

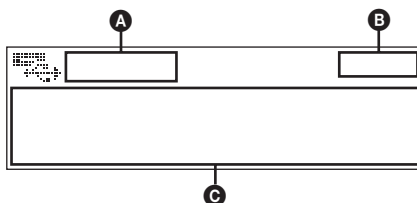

- A** Indicazione di sorgente (MP3/WMA/AAC)
- B** Ora
- C** Nome dell'artista/nome dell'album, titolo del brano, nome della cartella/numero del brano/tempo di riproduzione trascorso

Per cambiare le voci del display **C**, premere **(DSP/LPTY)**.

#### Note

- Le voci visualizzate potrebbero non corrispondere, a seconda del dispositivo USB, del formato di registrazione e delle impostazioni effettuate. Per ulteriori informazioni, visitare il sito di assistenza.
- Di seguito è riportato il numero massimo di dati visualizzabili.
  - cartelle (album): 128
  - file (brani) per cartella: 512
- Non lasciare il dispositivo USB all'interno di auto parcheggiate, onde evitare problemi di funzionamento.
- A seconda della quantità di dati registrati, è possibile che l'avvio della riproduzione richieda alcuni istanti.
- Non è possibile riprodurre i file DRM (gestione dei diritti digitali).
- Durante la riproduzione di un file MP3/WMA/AAC VBR (velocità di trasmissione variabile) o mentre si procede rapidamente in avanti/all'indietro, è possibile che il tempo di riproduzione trascorso non venga visualizzato correttamente.
- Non è supportata la riproduzione dei file MP3/WMA/AAC riportati di seguito.
  - file con compressione senza perdita di dati
  - file protetti da copyright



## Riproduzione ripetuta e in ordine casuale

- 1 Durante la riproduzione, premere più volte **Ⓛ** (REP) sul telecomando a scheda o **SHUF/ZAP** sull'apparecchio fino a quando non viene visualizzata l'impostazione desiderata.

Selezionare	Per riprodurre
Repeat Track	un brano in modo ripetuto.
Repeat Album	un album in modo ripetuto.
Shuffle Album	un album in ordine casuale.
Shuffle Device	un dispositivo in ordine casuale.

Per ritornare al modo di riproduzione normale, selezionare "Repeat off" o "Shuffle off".

Dopo 3 secondi, l'impostazione è completata.

## iPod

Per ulteriori informazioni sulla compatibilità dell'iPod in uso, vedere "Informazioni sull'iPod" a pagina 27 oppure visitare il sito di assistenza.

In queste Istruzioni per l'uso, il termine, "iPod" viene utilizzato come riferimento generale per le funzioni iPod dell'iPod e dell'iPhone, se non specificato diversamente dal testo o dalle illustrazioni.

### Sito di assistenza clienti

<http://support.sony-europe.com>

## Riproduzione tramite un iPod

Prima di collegare l'iPod, abbassare il volume dell'apparecchio.

- 1 Rimuovere il cappuccio USB dal connettore USB, quindi collegare l'iPod al connettore USB tramite il connettore dock al cavo USB.

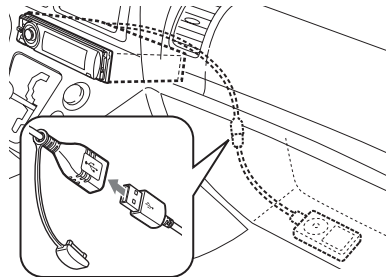

L'iPod si accende automaticamente e sul relativo display appare la seguente schermata.\*



### Suggerimento

Per il collegamento del connettore dock, si consiglia di utilizzare il cavo USB RC-100IP (non in dotazione).

continua alla pagina successiva →

I brani contenuti nell'iPod vengono riprodotti automaticamente a partire dal punto in cui è stata interrotta la riproduzione.

Se è già collegato un iPod, per avviare la riproduzione, premere più volte **(SOURCE)** fino a visualizzare "USB". Non appena l'iPod viene riconosciuto, sul display appare l'indicazione "iPod".

\* Tale indicazione non viene visualizzata se l'ultima volta che è stato utilizzato, l'iPod era impostato sul modo di controllo passeggero.

## 2 Premere **(MODE)** per selezionare il modo di riproduzione.

Il modo cambia come riportato di seguito:  
**Resuming Mode** → **Album Mode** → **Track Mode** → **Podcast Mode\*** → **Genre Mode** → **Playlist Mode** → **Artist Mode**

\* È possibile che non venga visualizzato, a seconda dell'impostazione dell'iPod.

## 3 Regolare il volume.

Premere **(OFF)** per arrestare la riproduzione.

## Rimozione dell'iPod

1 Arrestare la riproduzione dell'iPod.

2 Rimuovere l'iPod.

### Avvertenza durante l'uso dell'iPhone

Se l'iPhone viene collegato tramite USB, il volume del telefono viene controllato dall'iPhone stesso. Per evitare un aumento improvviso del volume dopo avere effettuato una chiamata, non alzare il volume sull'apparecchio durante la chiamata.

### Nota

Il presente apparecchio non è in grado di riconoscere un iPod collegato tramite un hub USB.

### Suggerimenti

- Quando la chiave d'accensione è impostata sulla posizione ACC e l'apparecchio è acceso, l'iPod viene ricaricato.
- Se l'iPod viene scollegato durante la riproduzione, nel display dell'apparecchio viene visualizzato "NO Device".

## Modo di ripristino

Se l'iPod è collegato al connettore dock, il presente apparecchio passa al modo di ripristino e la riproduzione viene avviata utilizzando il modo impostato sull'iPod.

Nel modo di ripristino, non è disponibile la funzione di riproduzione ripetuta/in ordine casuale.

## Voci del display

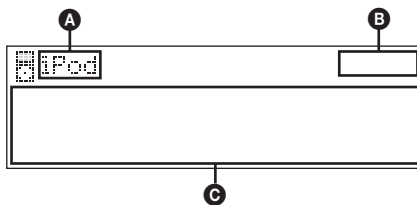

**A** Indicazione di sorgente (iPod)

**B** Ora

**C** Nome dell'artista/nome dell'album, titolo del brano, numero dell'album/numero del brano/ tempo di riproduzione trascorso

Per cambiare le voci del display **C**, premere **(DSPL/PTY)**.

### Suggerimento

Quando si cambia album/podcast/genere/artista/playlist, il relativo numero di voce viene visualizzato brevemente.

### Nota

È possibile che alcune lettere memorizzate nell'iPod non vengano visualizzate in modo corretto.

## Impostazione del modo di riproduzione

### 1 Durante la riproduzione, premere

**(MODE)**.

Il modo cambia come riportato di seguito:

**Album Mode** → **Track Mode** → **Podcast Mode\*** → **Genre Mode** → **Playlist Mode** → **Artist Mode**

\* È possibile che non venga visualizzato, a seconda dell'impostazione dell'iPod.

## Come saltare album, podcast, generi, playlist e artisti

Per	Effettuare quanto segue
Saltare	premere la manopola multidirezionale verso l'alto/il basso.
Saltare senza interruzioni	tenere premuta la manopola multidirezionale verso l'alto/il basso.

## Riproduzione ripetuta e in ordine casuale

**1** Durante la riproduzione, premere più volte **(1) (REP)** sul telecomando a scheda o **(SHUF/ZAP)** sull'apparecchio fino a quando non viene visualizzata l'impostazione desiderata.

Selezionare	Per riprodurre
<b>Repeat Track</b>	un brano in modo ripetuto.
<b>Repeat Album</b>	un album in modo ripetuto.
<b>Repeat Podcast</b>	un podcast in modo ripetuto.
<b>Repeat Artist</b>	un artista in modo ripetuto.
<b>Repeat Playlist</b>	una playlist in modo ripetuto.
<b>Repeat Genre</b>	un genere in modo ripetuto.
<b>Shuffle Album</b>	un album in ordine casuale.
<b>Shuffle Podcast</b>	un podcast in ordine casuale.
<b>Shuffle Artist</b>	un artista in ordine casuale.
<b>Shuffle Playlist</b>	una playlist in ordine casuale.
<b>Shuffle Genre</b>	un genere in ordine casuale.
<b>Shuffle Device</b>	un dispositivo in ordine casuale.

Per ritornare al modo di riproduzione normale, selezionare "Repeat off" o "Shuffle off".

Dopo 3 secondi, l'impostazione è completata.

## Uso diretto dell'iPod — Controllo passeggero

È possibile utilizzare direttamente un iPod collegato al connettore dock.

**1** Durante la riproduzione, tenere premuto **(MODE)**.

Viene visualizzato "Mode iPod", quindi è possibile utilizzare direttamente l'iPod.

**Per annullare il modo di controllo passeggero**

Tenere premuto **(MODE)**.

Quindi, viene visualizzato "Mode Audio" e il modo di riproduzione passa a "Resuming".

### Note

- È possibile regolare il volume solo tramite l'apparecchio.
- Se questo modo viene annullato, l'impostazione della riproduzione ripetuta verrà disattivata.

## Altre funzioni

### Modifica delle impostazioni audio

#### Regolazione delle caratteristiche dell'audio

- 1 Premere la manopola multidirezionale.
- 2 Ruotare la manopola multidirezionale fino a visualizzare la voce di menu desiderata, quindi premere la manopola.
- 3 Utilizzare la manopola multidirezionale per selezionare l'impostazione, quindi premere la manopola.
- 4 Premere **↵** (BACK).  
L'impostazione è completata e il display torna al modo di riproduzione/ricezione normale.

È possibile impostare le voci riportate di seguito: Il funzionamento della manopola multidirezionale varia a seconda delle voci.

**↑↓** : premere la manopola multidirezionale verso l'alto/il basso

**↔** : premere la manopola multidirezionale verso sinistra/destra

**↻** : ruotare la manopola multidirezionale

#### EQ3 Parametric Preset (↑↓ o ↻)

Consente di selezionare una curva dell'equalizzatore tra 7 tipi musica.

#### EQ3 Parametric Tune\*1

Impostazioni dell'equalizzatore personalizzate. Vedere "Personalizzazione della curva dell'equalizzatore — EQ3 Parametric Tune"

#### Subwoofer Tune & LPF

**Phase** (↔, ↻ oppure premere **(MODE)**)

Consente di selezionare la fase: "Normal", "Reverse".

**FREQ** (↔)

Consente di selezionare la frequenza di taglio del subwoofer: "80Hz", "100Hz", "120Hz", "140Hz", "160Hz", "off".

**Level** (↑↓)

Consente di regolare il volume del subwoofer: "+10 dB" – "0 dB" – "-10 dB".

("– ∞" viene visualizzato in corrispondenza del valore di impostazione minimo.)

#### HPF & Speaker Select

**Speaker** (↑↓)

Consente di selezionare il diffusore: "All", "Front" o "Rear".

**FREQ** (↔)

Consente di selezionare la frequenza di taglio del subwoofer: "off", "80Hz", "100Hz", "120Hz", "140Hz", "160Hz".

#### DM+ Advanced\*2 (↑↓ o ↻)

Consente di migliorare la qualità dell'audio compresso digitalmente, ad esempio dei file MP3.

Per attivare la funzione DM+ Advanced, impostare "on". Per disattivarla, impostare "off".

#### DSO (organizzatore audio dinamico) (↑↓ o ↻)

Consente di creare un effetto audio più realistico.

Per selezionare il modo DSO: "1", "2", "3" o "off". Maggiore è il numero, più enfatizzato sarà l'effetto.

#### AUX Level\*3 (↑↓ o ↻)

Consente di regolare il livello del volume di ciascun apparecchio ausiliare collegato: "+18 dB" – "0 dB" – "-8 dB".

Questa impostazione elimina la necessità di regolare il livello del volume tra sorgenti diverse.

#### Fader & Balance

**Front/Rear/Center** (↑↓)

Consente di regolare il livello relativo.

**Right/Left/Center** (↔)

Consente di regolare il bilanciamento dell'audio.

\*1 *Nascosto quando EQ3 Parametric Preset è impostato su "off".*

\*2 *Se è attivata la sorgente CD/USB/iPod.*

\*3 *Se è attivata la sorgente AUX.*

#### Personalizzazione della curva dell'equalizzatore

##### — EQ3 Parametric Tune

L'impostazione "Custom" di EQ3 consente di personalizzare le impostazioni dell'equalizzatore.

Selezionare "Custom" di EQ3 Parametric Preset.

- 1 Selezionare una sorgente, quindi premere la manopola multidirezionale.
- 2 Ruotare la manopola multidirezionale per selezionare "EQ3 Parametric Tune", quindi premere la manopola.
- 3 Impostare la curva dell'equalizzatore.

### • Gamma di frequenze

Premere la manopola multidirezionale verso sinistra/destra per selezionare “LOW”, “MID” o “HI”.

### • Frequenza centrale & ampiezza di banda (Q)

Ruotare la manopola multidirezionale oppure premere (MODE) per selezionare la frequenza centrale e Q.

Mediante questa funzione, è possibile controllare l’ampiezza della gamma delle frequenze interessate.

Impostazioni relative a Center frequency and Q selezionabili in ciascuna gamma:

LOW: “60 Hz” (Q: “0.5”, “1.0”, “1.5” o “2.0”)

o 100 Hz (Q: “0.5”, “1.0”, “1.5” o “2.0”)

MID: “500 Hz” (Q: “0.75”, “1.0”, “1.25” o “1.5”) o 1.0 kHz (Q: “0.75”, “1.0”, “1.25” o “1.5”)

HI: “10.0 kHz” (Q: “0.75” o “1.25”) o

12.5 kHz (Q: “0.75” o “1.25”)

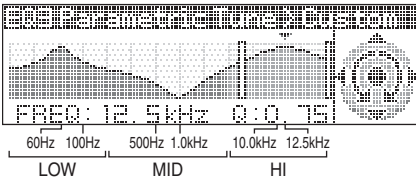

Superiore è la gamma impostata per Q, maggiore sarà il controllo di una frequenza specifica per una regolazione più precisa dell’audio.

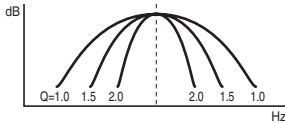

### • Livello del volume

Premere la manopola multidirezionale verso l’alto/il basso per regolare la curva dell’equalizzatore.

Il livello del volume può essere regolato per unità di 1 dB da -10 dB a +10 dB.

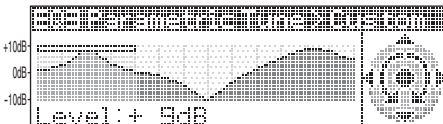

**4 Una volta completate tutte le impostazioni dell’equalizzatore, premere la manopola multidirezionale.**

**5 Premere ↶ (BACK).**

Il display torna al modo di riproduzione/ ricezione normale.

Per ripristinare la curva dell’equalizzatore predefinita, selezionare “Initialize”, quindi “Yes” al punto 3.

### Suggerimento

È possibile regolare anche altri tipi di equalizzatore.

## Regolazione delle voci di impostazione — MENU

**1 Tenere premuta la manopola multidirezionale.**

**2 Ruotare la manopola multidirezionale fino a visualizzare la voce di menu desiderata, quindi premere la manopola.**

**3 Ruotare la manopola multidirezionale per selezionare l’impostazione, quindi premere la manopola.**

L’impostazione è completata.

**4 Premere ↶ (BACK).**

L’impostazione è completata e il display torna al modo di riproduzione/ricezione normale.

È possibile impostare le seguenti voci (per ulteriori informazioni, consultare la pagina di riferimento):

### Setup (Impostazione)

**Clock Adjust** (regolazione dell’orologio) (pagina 6)

**CT** (ora) (pagina 15, 16)

**Beep** (segnale acustico)

Consente di attivare il segnale acustico: “on”, “off”.

**AUX Audio**\*1

Consente di attivare il display della sorgente AUX: “on”, “off” (pagina 24).

**RM** (telecomando a rotazione)

Consente di modificare la direzione di funzionamento dei comandi del telecomando a rotazione: “NORM”, “REV”.

**Auto Off**

Consente di impostare lo spegnimento automatico dell’apparecchio allo scadere di un intervallo di tempo desiderato: “NO”, “30sec” (secondi), “30min” (minuti), “60min” (minuti).

continua alla pagina successiva →

## Display

### Demo (dimostrazione)

Consente di attivare la dimostrazione: “on”, “off”.

### Image

Consente di impostare varie immagini del display.

- “All”: per visualizzare tutte le immagini.
- “Movie”: per visualizzare un filmato.
- “SA 1 – 3, All”: per visualizzare l’analizzatore spettrale.
- “Wall.P 1 – 3, All”: per visualizzare uno sfondo.
- “off”: per non visualizzare alcuna immagine.

### Information (informazioni)

Consente di visualizzare le voci (in base alla sorgente e così via): “on”, “off”.

### Dimmer (attenuatore di luminosità)

Consente di modificare luminosità del display.

- “Auto”: per ridurre automaticamente la luminosità del display quando vengono accesi i fari (disponibile solo quando è collegato il cavo di controllo dell’illuminazione.)
- “on”: per attenuare la luminosità del display.
- “off”: per disattivare l’attenuatore di luminosità.

### illumination (illuminazione)

Consente di cambiare il colore dell’illuminazione: “Blue” (blu), “Red” (rosso) o “Green” (verde).

### Auto Scroll (scorrimento automatico)

Consente di scorrere automaticamente le voci composte da molti caratteri: “on”, “off”.

## Play Mode (modo di riproduzione)

### Local (modo di ricerca locale)

- “on”: per sintonizzare solo le stazioni con segnali più forti.
- “off”: per eseguire la ricezione normale.

### Mono\*2 (modo monofonico)

Consente di selezionare il modo di ricezione monofonico per migliorare la ricezione FM: “on”, “off”.

### Regional\*2 (regionale) (pagina 15)

### Zappin Time\*3

Consente di selezionare l’ora per la riproduzione della funzione ZAPPIN.  
– “1” (circa 6 secondi), “2” (circa 9 secondi), “3” (circa 30 secondi).

### BTM (pagina 14)

\*1 Se l’apparecchio è spento.

\*2 Durante la ricezione FM.

\*3 Se è attivata la sorgente CD/USB/iPod.

## Uso di apparecchi opzionali

### Apparecchio audio ausiliare

Collegando un dispositivo audio portatile opzionale alla presa di ingresso AUX (minipresa stereo) sull’apparecchio e quindi selezionando la sorgente, è possibile ascoltare l’audio del dispositivo portatile mediante i diffusori dell’auto. Il livello del volume è regolabile per intervenire sulle differenze fra l’apparecchio e il dispositivo audio portatile. Attenersi alla seguente procedura:

### Collegamento del dispositivo audio portatile

- 1 Spegnere il dispositivo audio portatile.
- 2 Abbassare il volume sull’apparecchio.
- 3 Effettuare il collegamento all’apparecchio.

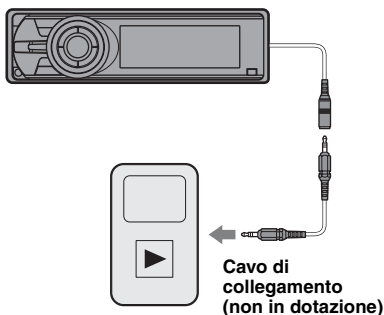

### Sulla parte posteriore

Consente di effettuare il collegamento ai terminali AUX IN

### Regolazione del livello del volume

Regolare il volume di ogni apparecchio audio collegato prima della riproduzione.

- 1 Abbassare il volume sull’apparecchio.
- 2 Premere più volte (SOURCE) fino a visualizzare “AUX”.
- 3 Avviare la riproduzione del dispositivo audio portatile ad un volume moderato.
- 4 Impostare sull’apparecchio il consueto volume di ascolto.
- 5 Regolare il livello di ingresso (pagina 22).

## Cambia CD

### Selezione del cambia dischi

- 1 Premere più volte **(SOURCE)** fino a visualizzare "CD".
- 2 Premere più volte **(MODE)** fino a visualizzare il cambia dischi desiderato.

#### Numero dell'apparecchio

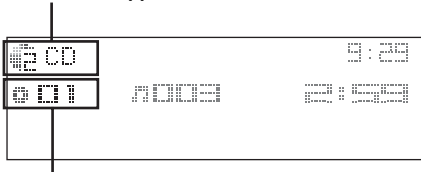

#### Numero del disco

Viene avviata la riproduzione.

### Come saltare album e dischi

- 1 Durante la riproduzione, premere la manopola multidirezionale verso l'alto/il basso.

Per saltare	Premere la manopola multidirezionale verso l'alto/il basso
album	(tenere premuto un istante) e rilasciare.
album in modo continuo	entro 2 secondi dal momento in cui viene rilasciato la prima volta.
dischi	più volte.
dischi in modo continuo	quindi premere di nuovo entro 2 secondi e tenere premuto.

### Riproduzione ripetuta e in ordine casuale

- 1 Durante la riproduzione, premere più volte **(1)** (REP) sul telecomando a scheda o **(SHUF/ZAP)** sull'apparecchio fino a quando non viene visualizzata l'impostazione desiderata.

Selezionare	Per riprodurre
<b>Repeat Disc</b>	un disco in modo ripetuto.
<b>Shuffle Changer</b>	i brani nel cambia dischi in ordine casuale.

Per ritornare al modo di riproduzione normale, selezionare "Repeat off" o "Shuffle off".

## Telecomando a rotazione RM-X4S

### Applicazione dell'etichetta

Applicare l'etichetta delle indicazioni in base al modo in cui si desidera montare il telecomando a rotazione.

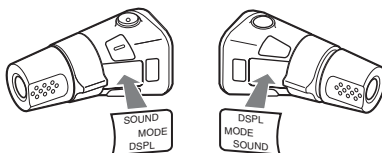

### Individuazione dei comandi

I tasti del telecomando a rotazione corrispondenti a quelli dell'apparecchio controllano le stesse funzioni.

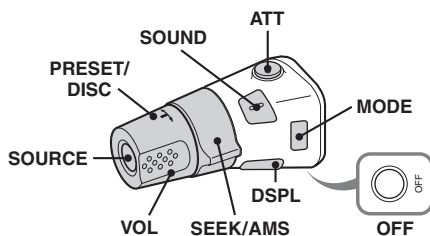

I comandi riportati di seguito del telecomando a rotazione richiedono operazioni diverse da quelle dell'apparecchio.

- **Tasto ATT (attenuazione audio)**  
Per attenuare l'audio. Per annullare l'operazione, premere di nuovo il tasto.
- **Tasto SOUND**  
Per effettuare l'impostazione dell'audio.
- **Comando PRESET/DISC**  
Corrispondente alla rotazione della manopola multidirezionale sull'apparecchio (premere e ruotare).
- **Comando VOL (volume)**  
Stessa funzione della manopola multidirezionale sull'apparecchio (ruotare).
- **Comando SEEK/AMS**  
Corrispondente alla pressione della manopola multidirezionale verso sinistra/destra sull'apparecchio (ruotare oppure ruotare e mantenere in posizione).

continua alla pagina successiva →

## Modifica della direzione operativa

La direzione operativa dei comandi è impostata in fabbrica come illustrato di seguito.

Per aumentare

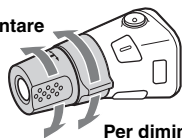

Per diminuire

Se si desidera montare il telecomando a rotazione sul lato destro del piantone di guida, è possibile invertire la direzione operativa dei comandi.

- 1 Durante la pressione del comando VOL, tenere premuto **(SOUND)**.

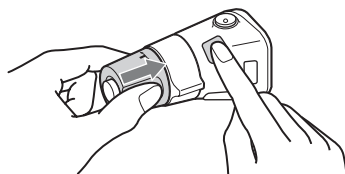

## Informazioni aggiuntive

### Precauzioni

- Se l'auto è stata parcheggiata alla luce solare diretta, attendere che l'apparecchio si raffreddi prima di utilizzarlo.
- L'antenna elettrica si estende automaticamente.

### Formazione di condensa

Se all'interno dell'apparecchio si è formata della condensa, rimuovere il disco e attendere per circa un'ora fino a quando l'umidità non sia evaporata completamente. Diversamente, l'apparecchio non funzionerà correttamente.

### Per mantenere una qualità audio elevata

Non bagnare l'apparecchio o i dischi.

### Note sui dischi

- Non esporre i dischi alla luce solare diretta o a fonti di calore, quali condotti d'aria calda, né lasciarli all'interno di un'auto parcheggiata alla luce solare diretta.
- Prima della riproduzione, pulire i dischi con un panno di pulizia procedendo dal centro verso l'esterno. Non utilizzare solventi quale benzene, trielina o detergenti disponibili in commercio.
- Questo apparecchio è stato progettato per la riproduzione di dischi conformi allo standard CD (Compact Disc). I DualDisc e alcuni dischi audio codificati mediante tecnologie di protezione dei diritti d'autore non sono conformi allo standard Compact Disc (CD), pertanto potrebbe non essere possibile riprodurli mediante il presente apparecchio.
- **Dischi NON riproducibili mediante il presente apparecchio**
  - Dischi su cui sono applicati etichette, adesivi o nastro o carta adesivi. Diversamente, potrebbe verificarsi un problema di funzionamento o danneggiarsi il disco.
  - Dischi dalla forma irregolare (ad esempio, a forma di cuore, quadrato o stella), onde evitare problemi di funzionamento all'apparecchio stesso.
  - Dischi da 8 cm.

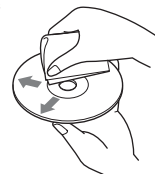



## Note sui dischi CD-R/CD-RW

- Numero massimo di: (solo CD-R/CD-RW)
  - cartelle (album): 150 (inclusa la cartella radice)
  - file (brani) e cartelle: 300 (o un numero inferiore, se il nome di una cartella/di un file contiene molti caratteri)
  - caratteri visualizzabili per un nome di cartella/file: 32 (Joliet)/64 (Romeo)
- Se il disco multisessione inizia con una sessione CD-DA, viene riconosciuto come disco CD-DA e le altre sessioni non vengono riprodotte.
- **Dischi NON riproducibili mediante il presente apparecchio**
  - CD-R/CD-RW con scarsa qualità di registrazione.
  - CD-R/CD-RW registrati mediante un dispositivo di registrazione incompatibile.
  - CD-R/CD-RW finalizzati in modo non corretto.
  - CD-R/CD-RW diversi da quelli registrati nel formato CD audio o nel formato MP3 conforme allo standard ISO9660 Level 1/Level 2, Joliet/Romeo o multisessione.

## Ordine di riproduzione di file MP3/WMA/AAC

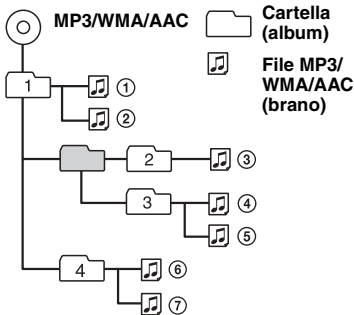

## Informazioni sull'iPod

- Non è possibile effettuare il collegamento ai seguenti modelli di iPod. Prima dell'uso, aggiornare il software del dispositivo iPod.
  - iPod touch
  - iPod classic
  - iPod con video\*
  - iPod nano (3a generazione)
  - iPod nano (2a generazione)
  - iPod nano (1a generazione)\*
  - iPhone e iPhone 3G
- \* La funzione di controllo passeggero non è disponibile per l'iPod nano (1a generazione) o per l'iPod con video.
- “Prodotto per iPod” significa che un accessorio elettronico è stato appositamente progettato per il collegamento all'iPod ed è stato certificato dallo sviluppatore per la conformità agli standard Apple.

- “Compatibile con iPhone” significa che un accessorio elettronico è stato appositamente progettato per il collegamento all'iPhone ed è stato certificato dallo sviluppatore per la conformità agli standard Apple.
- Apple non può essere ritenuta responsabile del funzionamento del presente dispositivo o della relativa conformità agli standard di sicurezza e normativi.

Per eventuali domande o problemi riguardanti l'apparecchio non trattati nel presente manuale, rivolgersi al più vicino rivenditore Sony.

## Manutenzione

### Sostituzione della pila al litio del telecomando a scheda

In condizioni normali, la pila dura circa 1 anno. Il ciclo di vita può risultare più breve in funzione delle condizioni di utilizzo.

Quando la pila si scarica, il raggio d'azione del telecomando a scheda risulta ridotto. Sostituire la pila con una pila al litio CR2025 nuova. L'uso di pile diverse potrebbe comportare il rischio di incendi o esplosioni.

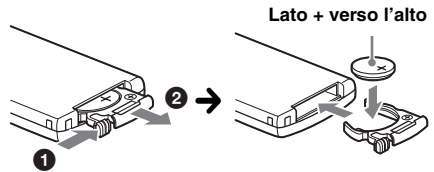

### Note sulla pila al litio

- Tenere la pila al litio fuori dalla portata dei bambini. Se la pila viene ingerita, consultare immediatamente un medico.
- Pulire la pila con un panno asciutto per assicurare un perfetto contatto.
- Assicurarsi di rispettare la corretta polarità durante l'inserimento della pila.
- Non afferrare la pila con pinze di metallo, in quanto potrebbe verificarsi un corto circuito.

### AVVERTENZA

La batteria può esplodere se usata scorrettamente. Pertanto, non deve essere ricaricata, smontata o gettata nel fuoco.

continua alla pagina successiva →

## Sostituzione del fusibile

Per la sostituzione del fusibile, assicurarsi di utilizzare un fusibile dello stesso amperaggio di quello indicato sull'originale. Se il fusibile si brucia, controllare i collegamenti dell'alimentazione e sostituire il fusibile. Se dopo la sostituzione il fusibile si brucia di nuovo, è possibile che si tratti di un problema interno. In tal caso, rivolgersi al più vicino rivenditore Sony.

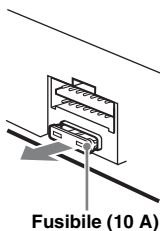

## Pulizia dei connettori

Se i connettori tra l'apparecchio e il pannello anteriore sono sporchi, l'apparecchio potrebbe non funzionare correttamente. Per evitare questo problema, aprire il pannello anteriore, rimuoverlo (pagina 6), quindi pulire i connettori con un batuffolo di cotone. Non esercitare forza eccessiva. Diversamente, i connettori potrebbero venire danneggiati.

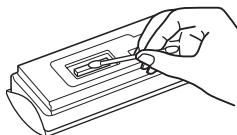

Lato posteriore del pannello anteriore

### Note

- Per motivi di sicurezza, spegnere il motore prima di pulire i connettori e rimuovere la chiave dal blocchetto di accensione.
- Non toccare mai direttamente i connettori con le dita o con oggetti di metallo.

## Rimozione dell'apparecchio

### 1 Rimuovere la cornice protettiva.

- 1 Rimuovere il pannello anteriore (pagina 6).
- 2 Afferrare entrambe le estremità della cornice di protezione, quindi estrarla.

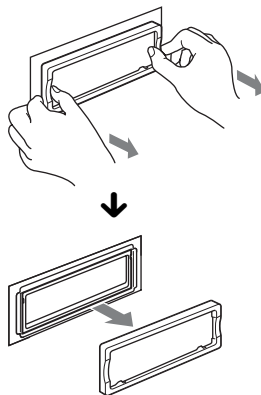

### 2 Rimuovere l'apparecchio.

- 1 Inserire contemporaneamente entrambe le chiavi di rilascio fino a farle scattare in posizione.

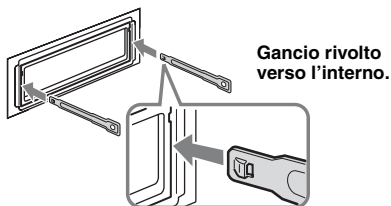

- 2 Estrarre le chiavi di rilascio per sbloccare l'apparecchio.

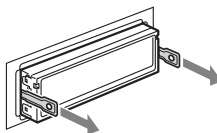

- 3 Rimuovere l'apparecchio dalla struttura facendolo scorrere.

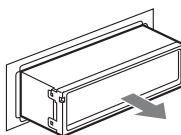

## Caratteristiche tecniche

### Lettore CD

**Rapporto segnale-rumore:** 120 dB

**Risposta in frequenza:** 10 – 20.000 Hz

**Wow e flutter:** al di sotto del limite misurabile

### Sintonizzatore\*

#### FM

**Gamma di frequenze:** 87,5 – 108,0 MHz

**Terminale dell'antenna:**

Connettore dell'antenna esterna

**Frequenza intermedia:** 150 kHz

**Sensibilità utilizzabile:** 10 dBf

**Selettività:** 75 dB a 400 kHz

**Rapporto segnale-rumore:** 70 dB (stereo)

**Separazione:** 40 dB a 1 kHz

**Risposta in frequenza:** 20 – 15.000 Hz

#### MW/LW

**Gamma di frequenze:**

MW: 531 – 1.602 kHz

LW: 153 – 279 kHz

**Terminale dell'antenna:**

Connettore dell'antenna esterna

**Frequenza intermedia:** 25 kHz

**Sensibilità:** MW: 26  $\mu$ V, LW: 45  $\mu$ V

*\* di cui al par. 3 dell'Allegato A al D.M. 25/06/85 e al par. 3 dell'Allegato 1 al D.M. 27/08/87*

### Lettore USB

**Interfaccia:** USB (velocità massima)

**Alimentazione massima:** 500 mA

### Amplificatore di potenza

**Uscita:** uscite diffusori (connettori a tenuta)

**Impedenza diffusori:** 4 – 8 ohm

**Potenza di uscita massima:** 52 W  $\times$  4 (a 4 ohm)

### Generali

#### Uscite:

Terminale delle uscite audio (anteriori/posteriori)

Terminale uscita del subwoofer (mono)

Terminale di controllo del relè dell'antenna elettrica

Terminale di controllo dell'amplificatore di potenza

#### Ingressi:

Terminale di ingresso del telecomando

Terminale di ingresso dell'antenna

Terminale di controllo ATT del telefono

Terminale di controllo dell'illuminazione

Terminale dell'ingresso di controllo BUS

Terminale di ingresso audio BUS

Presa di ingresso AUX (minipresa stereo)

Terminale di ingresso del segnale USB

#### Comandi relativi al tono:

Bassi:  $\pm$ 10 dB a 60 Hz (XPLOD)

Medi:  $\pm$ 10 dB a 1 kHz (XPLOD)

Alti:  $\pm$ 10 dB a 10 kHz (XPLOD)

**Requisiti di alimentazione:** batteria auto da 12 V CC (massa negativa)

**Dimensioni:** circa 178  $\times$  50  $\times$  190 mm (l/a/p)

**Dimensioni di montaggio:** circa 182  $\times$  53  $\times$  163 mm (l/a/p)

**Peso:** circa 1,7 kg

#### Accessori in dotazione:

Telecomando a scheda: RM-X174

Elementi per l'installazione e i collegamenti (1 set)

#### Accessori/apparecchi opzionali:

Telecomando a rotazione: RM-X4S

Cavo BUS (in dotazione con un cavo a piedini

RCA): RC-61 (1 m), RC-62 (2 m)

Cambia CD (6 dischi): CDX-T69

Selettore di sorgente: XA-C40

Cavo di collegamento USB per iPod: RC-100IP

È possibile che il rivenditore non tratti alcuni degli accessori di cui sopra. Per ulteriori informazioni, rivolgersi al rivenditore.

*Il design e le caratteristiche tecniche sono soggetti a modifiche senza preavviso.*



- Determinati circuiti stampati non contengono ritardanti alla fiamma alogenati.
- Le parti estetiche non contengono ritardanti alla fiamma alogenati.
- Come materiale di riempimento per l'imballaggio viene utilizzata carta.

## Guida alla soluzione dei problemi

Fare riferimento alla seguente lista di verifica per risolvere la maggior parte dei problemi che si potrebbero verificare durante l'uso di questo apparecchio.

Prima di esaminare l'elenco che segue, verificare le procedure di collegamento e d'uso dell'apparecchio.

Se il problema persiste, visitare il sito di assistenza riportato di seguito.

### Sito di assistenza clienti

<http://support.sony-europe.com>

### Generali

#### L'apparecchio non riceve alimentazione.

- Verificare il collegamento o il fusibile.
- Se l'apparecchio viene spento e il display disattivato, non è possibile utilizzarlo mediante il telecomando.  
→ Accendere l'apparecchio.

#### L'antenna elettrica non si estende.

L'antenna elettrica non dispone di scatola a relè.

#### L'audio non viene emesso.

- È attivata la funzione ATT o la funzione ATT del telefono (se il cavo di interfaccia di un telefono per auto è collegato al cavo ATT).
- La posizione del comando di attenuazione "Fader & Balance" non è appropriata per un sistema a 2 diffusori.

#### Non viene emesso alcun segnale acustico.

- Il segnale acustico è disattivato (pagina 23).
- Un amplificatore di potenza opzionale è collegato e l'amplificatore incorporato non viene utilizzato.

#### Il contenuto della memoria è stato cancellato.

- È stato premuto il tasto RESET.  
→ Reinserire i dati in memoria.
- Il cavo di alimentazione o la pila sono stati rimossi o non sono collegati correttamente.

#### Le stazioni memorizzate e l'ora esatta sono cancellate.

#### Si è bruciato il fusibile.

#### Quando si cambia la posizione della chiave di accensione, viene emesso un disturbo.

I cavi non sono collegati correttamente al connettore di alimentazione accessoria dell'auto.

#### Durante la riproduzione o la ricezione, viene attivato il modo di dimostrazione.

Se non viene eseguita alcuna operazione per 5 minuti quando è impostata la funzione "Demo on", viene attivato il modo di dimostrazione.

→ Impostare "Demo off" (pagina 24).

#### Il display viene disattivato/non viene visualizzato nella relativa finestra.

- L'attenuatore di luminosità è impostato su "Dimmer on" (pagina 24).
- Il display scompare tenendo premuto (OFF).
- Tenere premuto (OFF) sull'apparecchio fino a visualizzare il display.
- I connettori sono sporchi (pagina 28).

#### La funzione di spegnimento automatico non è operativa.

L'apparecchio è acceso. La funzione di spegnimento automatico si attiva dopo avere spento l'apparecchio.

→ Spegnerne l'apparecchio.

### Riproduzione di CD

#### Non è possibile inserire un disco.

- Nell'alloggiamento è presente un altro disco.
- Il disco è stato inserito forzatamente in senso contrario o nel modo sbagliato.

#### Il disco non viene riprodotto.

- Il disco è difettoso o sporco.
- I CD-R/CD-RW non sono per l'uso audio (pagina 27).

#### Non è possibile riprodurre file in formato MP3/WMA/AAC.

Il disco non è compatibile con il formato e la versione MP3/WMA/AAC. Per ulteriori informazioni sui dischi e sui formati riproducibili, visitare il sito di assistenza.

#### I file MP3/WMA/AAC necessitano di un tempo maggiore prima di poter essere riprodotti.

Per i dischi indicati di seguito, l'avvio della riproduzione necessita di un tempo maggiore.

- dischi registrati con una struttura ad albero complessa.
- dischi registrati in multisessione.
- dischi ai quali è possibile aggiungere dati.

#### Le voci del display non scorrono.

- Per i dischi che presentano molti caratteri, tali voci potrebbero non scorrere.
- La funzione "Auto Scroll" è impostata su "off".  
→ Impostare "Auto Scroll on" (pagina 24).

#### L'audio salta.

- L'installazione non è corretta.  
→ Installare l'apparecchio con un'angolazione inferiore a 45° in una parte stabile dell'auto.
- Il disco è difettoso o sporco.

#### I tasti per le operazioni non funzionano.

#### Il disco non viene espulso.

Premere il tasto RESET (pagina 6).

## Ricezione radiofonica

**Non è possibile ricevere le stazioni.**

**L'audio è disturbato.**

- Il collegamento non è corretto.
  - Collegare il cavo di controllo dell'antenna elettrica (blu) o il cavo di alimentazione accessoria (rosso) al cavo di alimentazione di un amplificatore di potenza dell'antenna per auto (solo se l'auto dispone di antenna FM/MW/LW incorporata sul vetro posteriore/laterale).
  - Verificare il collegamento dell'antenna dell'auto.
  - Se l'antenna dell'auto non si estende, verificare il collegamento del cavo di controllo dell'antenna elettrica.

**Non è possibile effettuare la sintonizzazione preselezionata.**

- Memorizzare la frequenza corretta.
- Il segnale di trasmissione è eccessivamente debole.

**Non è possibile effettuare la sintonizzazione automatica.**

- L'impostazione del modo di ricerca locale non è stata effettuata correttamente.
  - La sintonizzazione si arresta di frequente: Impostare "Local on" (pagina 24).
  - La sintonizzazione non si arresta in corrispondenza di una stazione: Impostare "Local off" (pagina 24).
- Il segnale di trasmissione è eccessivamente debole.
  - Eseguire la sintonizzazione manuale.

**Durante la ricezione FM, lampeggia l'indicazione "ST".**

- Sintonizzare la frequenza in modo corretto.
- Il segnale di trasmissione è eccessivamente debole.
  - Impostare "Mono on" (pagina 24).

**Un programma FM trasmesso in stereofonia viene ricevuto in monofonia.**

L'apparecchio è impostato sul modo di ricezione monofonico.  
→ Impostare "Mono off" (pagina 24).

## RDS

**Dopo alcuni secondi di ascolto, viene avviata la funzione SEEK.**

La stazione non è TP oppure il segnale è debole.  
→ Disattivare il modo TA (pagina 15).

**Non viene trasmesso alcun notiziario sul traffico.**

- Attivare il modo TA (pagina 15).
- La stazione non trasmette notiziari sul traffico pur essendo una stazione TP.
  - Sintonizzarsi su un'altra stazione.

**Il modo PTY visualizza "- - - - -".**

- La stazione corrente non è una stazione RDS.
- I dati RDS non vengono ricevuti.
- La stazione non specifica il tipo di programma.

## Riproduzione USB

**Non è possibile eseguire la riproduzione mediante un hub USB.**

Il presente apparecchio non è in grado di riconoscere i dispositivi USB mediante un hub USB.

**Non è possibile eseguire la riproduzione.**

Un dispositivo USB non funziona.

→ Ricollegarlo.

**Il dispositivo USB necessita di un tempo maggiore per avviare la riproduzione.**

Il dispositivo USB contiene file con una struttura ad albero complessa.

**Viene emesso un segnale acustico.**

Il dispositivo USB è stato scollegato durante la riproduzione.

→ Prima di scollegare un dispositivo USB, accertarsi di arrestare innanzitutto la riproduzione ai fini della protezione dei dati.

**L'audio viene trasmesso a intermittenza.**

A velocità di trasmissione elevate o superiori a 320 kbps, è possibile che l'audio venga trasmesso a intermittenza.

## Messaggi e indicazioni di errore

### Checking

È in corso il controllo del collegamento a un dispositivo USB.

→ Attendere il termine del controllo.

### iPod Communication Error

A causa di un collegamento errato, non è stato possibile trasferire correttamente i dati tra l'apparecchio e l'iPod.

→ Ricollegare l'iPod e selezionare l'iPod.

### Error\*1

- Il disco è sporco o è stato inserito in senso contrario.\*2
  - Pulire il disco o inserirlo correttamente.
- È stato inserito un disco vuoto.
- Non è possibile riprodurre il disco a causa di un problema.
  - Inserire un altro disco.
- Il dispositivo USB non è stato riconosciuto automaticamente.
  - Ricollegarlo.
- Premere  per estrarre il disco.

**Failure** (Rimane illuminato fino a quando non viene premuto un tasto qualsiasi.)

I collegamenti di diffusori/amplificatori non sono corretti.

→ Consultare la guida all'installazione del presente modello per verificare i collegamenti.

### Hubs Not Supported

Il presente apparecchio non supporta hub USB.

continua alla pagina successiva →

---

**Load**

Il cambia CD sta caricando il disco.  
→ Attendere che il disco venga caricato.

---

**Local Seek +/-**

Il modo di ricerca locale è attivato durante la sintonizzazione automatica.

---

**NO AF**

Non esiste alcuna frequenza alternativa per la stazione corrente.

→ Premere la manopola multidirezionale verso sinistra/destra mentre il nome del servizio programmi lampeggia. L'apparecchio avvia la ricerca di un'altra frequenza con gli stessi dati PI (identificativo programma) (viene visualizzato "PI seek").

---

**NO Device**

È stato selezionato (SOURCE) senza che fosse collegato un dispositivo USB. Durante la riproduzione sono stati scollegati un dispositivo o un cavo USB.

→ Accertarsi di collegare un dispositivo USB e un cavo USB.

---

**NO Disc**

Il disco non è inserito in cambia CD.

→ Inserire i dischi in cambia CD.

---

**NO Magazine**

Il contenitore di dischi non è inserito in cambia CD.

→ Inserire il contenitore di dischi in cambia CD.

---

**NO Music**

Il disco o il dispositivo USB non contiene file musicali.

→ Inserire un CD audio nel presente apparecchio o in un cambia CD compatibile con il formato MP3.

→ Collegare un dispositivo USB contenente file musicali.

---

**NO TP**

L'apparecchio continua la ricerca di stazioni TP disponibili.

---

**NO Track**

La voce selezionata nel dispositivo USB non contiene alcun album/brano.

---

**Not Supported**

Il dispositivo USB collegato non è supportato.

→ Per ulteriori informazioni sulla compatibilità del dispositivo USB in uso, visitare il sito di assistenza.

---

**Offset**

Potrebbe essersi verificato un problema interno.

→ Verificare i collegamenti. Se l'indicazione di errore rimane visualizzata, rivolgersi al più vicino rivenditore Sony.

---

**Overload**

Il dispositivo USB è sovraccaricato.

→ Scollegare il dispositivo USB, quindi cambiare sorgente premendo (SOURCE).

→ Indica che il dispositivo USB presenta problemi di funzionamento oppure che è stato collegato un dispositivo non supportato.

---

---

**Read**

È in corso la lettura di tutte le informazioni relative a tutti i brani e agli album del disco.

→ Una volta terminata l'operazione, la riproduzione viene avviata automaticamente. Potrebbe essere necessario attendere alcuni minuti, a seconda della struttura del disco.

---

**Push Reset**

L'unità CD, il cambia CD o il dispositivo USB non funziona a causa di un problema.

→ Premere il tasto RESET (pagina 6).

---

“.....” ○ “.....”

Mentre si procede rapidamente in avanti/all'indietro, sono stati raggiunti l'inizio o la fine del disco e non è possibile andare oltre.

---

“.....”

L'apparecchio non supporta la visualizzazione di un determinato carattere.

---

\*1 In caso di errori durante la riproduzione di un CD, nel display non viene visualizzato il numero di disco del CD.

\*2 Il numero del disco che causa l'errore viene visualizzato nel display.

Se le soluzioni riportate non risolvono il problema, rivolgersi al più vicino rivenditore Sony. Se l'apparecchio viene portato in un centro di assistenza a causa di un problema relativo alla riproduzione di un CD, assicurarsi di portare il disco utilizzato al momento in cui si è verificato il problema.



Zie voor het monteren en aansluiten van het apparaat de bijgeleverde handleiding "Installatie en aansluitingen".

**CLASS 1  
LASER PRODUCT**

Dit label bevindt zich aan de onderkant van het apparaat.

**Opmerking voor klanten: de volgende informatie is enkel van toepassing voor apparaten die verkocht worden in landen die de EU-richtlijnen in acht nemen**

De fabrikant van dit apparaat is Sony Corporation, 1-7-1 Konan, Minato-ku, Tokio, Japan. De geautoriseerde vertegenwoordiger voor EMC en productveiligheid is Sony Deutschland GmbH, Hedelfinger Strasse 61, 70327 Stuttgart, Duitsland. Voor onderhouds- of garantiekwesties kunt u de adressen gebruiken die in de afzonderlijke onderhouds- of garantiedocumenten worden vermeld.



**Verwijdering van oude elektrische en elektronische apparaten (Toepasbaar in de Europese Unie en andere Europese landen met gescheiden ophaalsystemen)**

Het symbool op het product of op de verpakking wijst erop dat dit product niet als huishoudelijk afval mag worden behandeld. Het moet echter naar een plaats worden gebracht waar elektrische en elektronische apparatuur wordt gerecycled. Als u ervoor zorgt dat dit product op de correcte manier wordt verwijderd, voorkomt u voor mens en milieu negatieve gevolgen die zich zouden kunnen voordoen in geval van verkeerde afvalbehandeling. De recycling van materialen draagt bij tot het vrijwaren van natuurlijke bronnen. Voor meer details in verband met het recyclen van dit product, neemt u contact op met de gemeentelijke instanties, het bedrijf of de dienst belast met de verwijdering van huishoudafval of de winkel waar u het product hebt gekocht.

Accessoire waarop dit van toepassing is:  
Afstandsbediening



**Verwijdering van oude batterijen (in de Europese Unie en andere Europese landen met afzonderlijke inzamelingsystemen)**

Dit symbool op de batterij of verpakking wijst erop dat de meegeleverde batterij van dit product niet als huishoudelijk afval behandeld mag worden. Door deze batterijen op juiste wijze af te voeren, voorkomt u voor mens en milieu negatieve gevolgen die zich zouden kunnen voordoen in geval van verkeerde afvalbehandeling. Het recyclen van materialen draagt bij tot het vrijwaren van natuurlijke bronnen.

In het geval dat de producten om redenen van veiligheid, prestaties dan wel in verband met data-integriteit een permanente verbinding met batterij vereisen, dient deze batterij enkel door gekwalificeerd servicepersoneel vervangen te worden. Om ervoor te zorgen dat de batterij op een juiste wijze zal worden behandeld, dient het product aan het eind van zijn levenscyclus overhandigd te worden aan het desbetreffende inzamelingspunt voor de recycling van elektrisch en elektronisch materiaal. Voor alle andere batterijen verwijzen we u naar het gedeelte over hoe de batterij veilig uit het product te verwijderen. Overhandig de batterij bij het desbetreffende inzamelingspunt voor de recycling van batterijen. Voor meer details in verband met het recyclen van dit product of batterij, neemt u contact op met de gemeentelijke instanties, het bedrijf of de dienst belast met de verwijdering van huishoudafval of de winkel waar u het product hebt gekocht.

ZAPPIN is een handelsmerk van Sony Corporation.



Windows Media en het Windows-logo zijn geregistreerde handelsmerken van Microsoft Corporation in de VS en/of andere landen.

iPod is een handelsmerk van Apple Inc., gedeponeerd in de Verenigde Staten en andere landen.

iPhone is een handelsmerk van Apple Inc.

MPEG Layer-3 audio-codeertechnologie en -patenten gebruikt onder licentie van Fraunhofer IIS en Thomson.

Dit product wordt beschermd door bepaalde intellectuele eigendomsrechten van Microsoft Corporation. Het gebruik of de verspreiding van dergelijke technologie buiten dit product om is verboden zonder een licentie van Microsoft of een erkend dochterbedrijf van Microsoft.



Inhoudsleveranciers gebruiken de technologie voor beheer van digitale rechten voor Windows Media die in dit apparaat is opgenomen ("WM-DRM"), om de integriteit van hun inhoud te beschermen ("Beschermd inhoud"), zodat hun intellectuele eigendomsrechten, waaronder copyright, op dergelijke inhoud niet ten onrechte worden gebruikt. Dit apparaat gebruikt WM-DRM-software om Beschermd inhoud ("WM-DRM-software") te kunnen afspelen. Als de bescherming van de WM-DRM-software in dit apparaat in gevaar is gebracht, kunnen eigenaars van Beschermd inhoud ("Eigenaars van beschermd inhoud") Microsoft verzoeken om het recht van de WM-DRM-software om nieuwe licenties op te halen voor het kopiëren, weergeven en/of afspelen van Beschermd inhoud, in te trekken. Het intrekken van dergelijke rechten heeft geen invloed op de mogelijkheid om niet-beschermd inhoud af te spelen met de WM-DRM-software. Er wordt een lijst met ingetrokken WM-DRM-software naar uw apparaat verzonden wanneer u een licentie voor Beschermd inhoud downloadt van het internet of vanaf een computer. Microsoft kan, in combinatie met een dergelijke licentie, ook lijsten met ingetrokken software downloaden naar uw apparaat uit naam van de Eigenaars van beschermd inhoud.

**Waarschuwing als het contactslot van de auto geen ACC-positie heeft**

Zorg ervoor dat u de functie voor automatisch uitschakelen instelt (pagina 23).

Hiermee wordt het apparaat na de ingestelde tijdsduur automatisch volledig uitgeschakeld nadat u het apparaat hebt uitgeschakeld. Zo voorkomt u dat de accu leegraakt.

Als u de functie voor automatisch uitschakelen niet instelt, houdt u **OFF** ingedrukt totdat het scherm verdwijnt wanneer u het contactslot uitzet.

## Aan de slag

Discs die kunnen worden afgespeeld op dit apparaat . . . . .	6
Het apparaat opnieuw instellen . . . . .	6
De DEMO-stand annuleren . . . . .	6
De kaartafstandsbediening voorbereiden . . . . .	6
De klok instellen . . . . .	6
Het voorpaneel verwijderen . . . . .	6
Het voorpaneel bevestigen . . . . .	7
De hoek van het voorpaneel aanpassen . . . . .	7

## Bedieningselementen en algemene handelingen

Hoofdeenheid . . . . .	8
Kaartafstandsbediening RM-X174 . . . . .	10
Zoeken naar een track . . . . .	12
Zoeken naar een track op naam	
— Quick-BrowZer . . . . .	12
Zoeken naar een track door te luisteren naar een gedeelte van een track	
— ZAPPIN™ . . . . .	13

## Radio

Zenders opslaan en ontvangen . . . . .	13
Automatisch opslaan — BTM . . . . .	13
Handmatig opslaan . . . . .	13
De opgeslagen zenders ontvangen . . . . .	14
Automatisch afstemmen . . . . .	14
Een zender in een lijst ontvangen	
— LIST . . . . .	14
RDS . . . . .	14
Overzicht . . . . .	14
AF en TA instellen . . . . .	15
PTY selecteren . . . . .	15
CT instellen . . . . .	16

## CD

Een disc afspelen . . . . .	16
Schermitems . . . . .	16
Herhaaldelijk afspelen . . . . .	17
Willekeurig afspelen . . . . .	17

## USB-apparaten

Een USB-apparaat afspelen . . . . .	17
Schermitems . . . . .	18
Herhaaldelijk en willekeurig afspelen . . . . .	18

## iPod

Een iPod afspelen . . . . .	19
Schermitems . . . . .	20
De weergavestand instellen . . . . .	20
Herhaaldelijk en willekeurig afspelen . . . . .	20
Een iPod rechtstreeks bedienen	
— Passagiersbediening . . . . .	21

## Overige functies

De geluidsinstellingen wijzigen . . . . .	21
De geluidskenmerken wijzigen . . . . .	21
De equalizercurve aanpassen	
— EQ3 Parametric Tune . . . . .	22
Instelitems aanpassen — MENU . . . . .	23
Optionele apparaten gebruiken . . . . .	23
Randapparatuur voor audio . . . . .	23
CD-wisselaar . . . . .	24
Bedieningssatelliet RM-X4S . . . . .	25

## Aanvullende informatie

Voorzorgsmaatregelen . . . . .	26
Opmerkingen over discs . . . . .	26
Afspeelvolgorde van MP3-/WMA-/AAC-bestanden . . . . .	26
Informatie over iPod . . . . .	26
Onderhoud . . . . .	27
Het apparaat verwijderen . . . . .	27
Technische gegevens . . . . .	28
Problemen oplossen . . . . .	29
Footmeldingen/berichten . . . . .	31

## Ondersteuningsite

Als u vragen hebt of de recentste ondersteuningsinformatie over dit product wilt hebben, gaat u naar de onderstaande website:

**<http://support.sony-europe.com>**







Levert informatie over:

- Modellen en fabrikanten van compatibele digitale audiospelers
- Ondersteunde MP3-/WMA-/AAC-bestanden

## Aan de slag

### Discs die kunnen worden afgespeeld op dit apparaat

U kunt CD-DA's (ook met CD TEXT) en CD-R's/CD-RW's (MP3-/WMA-/AAC-bestanden (pagina 26)) afspelen.

Soorten discs	Label op de disc
CD-DA	 
MP3 WMA AAC	   

### Het apparaat opnieuw instellen

Voordat u het apparaat voor het eerst gebruikt of na het vervangen van de accu of het wijzigen van de aansluitingen, moet u het apparaat opnieuw instellen.

Maak het voorpaneel los (pagina 6) en druk met een puntig voorwerp, zoals een balpen, op de RESET toets (pagina 8).

#### Opmerking

Als u op de RESET toets drukt, worden de klokinstelling en bepaalde opgeslagen gegevens gewist.

### De DEMO-stand annuleren

U kunt het demonstratiescherm annuleren dat wordt weergegeven tijdens het uitschakelen.

- 1 Houd de multi-encoder ingedrukt.**  
Het installatievenster wordt weergegeven.
- 2 Draai de multi-encoder tot "Demo" wordt weergegeven en druk op de multi-encoder.**
- 3 Draai de multi-encoder om "off" te selecteren.**
- 4 Houd de multi-encoder ingedrukt.**  
Als het instellen is voltooid en het scherm keert terug naar de normale weergave-/ontvangststand.

## De kaartafstandsbediening voorbereiden

Verwijder het beschermende laagje.

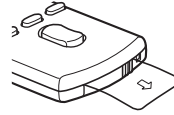

#### Tip

Zie pagina 27 voor meer informatie over het vervangen van de batterij.

## De klok instellen

De digitale klok werkt met het 24-uurs systeem.

- 1 Houd de multi-encoder ingedrukt.**
- 2 Draai de multi-encoder tot "Clock Adjust" wordt weergegeven en druk op de multi-encoder.**  
Het instelscherm voor de klok wordt weergegeven.
- 3 Draai de multi-encoder om de uren en minuten in te stellen.**  
Als u de digitale aanduiding wilt verplaatsen, duwt u de multi-encoder naar links/rechts.
- 4 Na het instellen van de minuten drukt u op de multi-encoder.**  
De klok begint te lopen.

#### Tip

U kunt de klok automatisch instellen met de RDS-functie (pagina 16).

## Het voorpaneel verwijderen

U kunt het voorpaneel van het apparaat verwijderen om diefstal te voorkomen.

### Waarschuwingstoon

Wanneer u het contact in de stand OFF zet zonder het voorpaneel te verwijderen, hoort u gedurende enkele seconden de waarschuwingstoon.

U hoort de waarschuwingstoon alleen als de ingebouwde versterker wordt gebruikt.

- 1 Druk op (OFF).**  
Het apparaat wordt uitgeschakeld.
- 2 Druk op .**  
De linkerkant van het voorpaneel wordt ontgrendeld.

- 3** Schuif het voorpaneel naar links en trek het voorpaneel voorzichtig naar u toe.

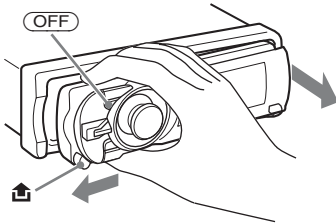

**Opmerkingen**

- Laat het voorpaneel niet vallen en druk niet te hard op het voorpaneel en het display.
- Stel het voorpaneel niet bloot aan hitte/hoge temperaturen of vocht. Laat het voorpaneel niet achter in een geparkeerde auto of op het dashboard/de hoedenplank.

**Het voorpaneel bevestigen**

Plaats opening (A) van het voorpaneel op pin (B) van het apparaat en druk de linkerzijde voorzichtig naar binnen.

Druk op (SOURCE) op het apparaat (of plaats een disc) om het apparaat te activeren.

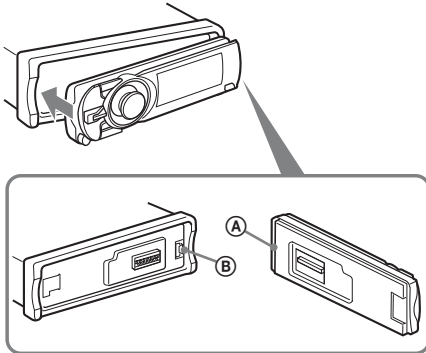

**Opmerking**

Plaats niets op de binnenkant van het voorpaneel.

**De hoek van het voorpaneel aanpassen**

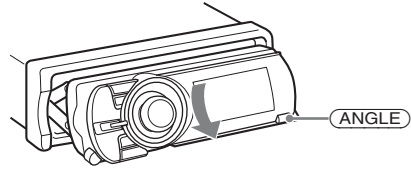

- 1** Houd (ANGLE) ingedrukt. "Angle Adjust" wordt op het scherm weergegeven.
- 2** Druk herhaaldelijk op (ANGLE) tot het voorpaneel in de gewenste hoek staat. Het voorpaneel kan in 3 posities worden gezet.
- 3** Druk op een willekeurige toets op het apparaat, met uitzondering van (ANGLE). Het apparaat keert terug naar de normale ontvangststand. Als er 30 seconden niet op een toets wordt gedrukt, keert het scherm terug naar de normale ontvangststand.

**Tips**

- Nadat het voorpaneel naar beneden is geschoven (om de disc te plaatsen), keert het automatisch terug naar de positie die u hebt ingesteld.
- De hoek waarin u het voorpaneel zet, wordt opgeslagen in het apparaat. Wanneer u het contact uitschakelt, wordt de standaardhoek van het voorpaneel weer hersteld. Schakelt u het contact weer in, dan wordt het voorpaneel weer in de hoek gezet die u hebt ingesteld.

## Hoofdeenheid

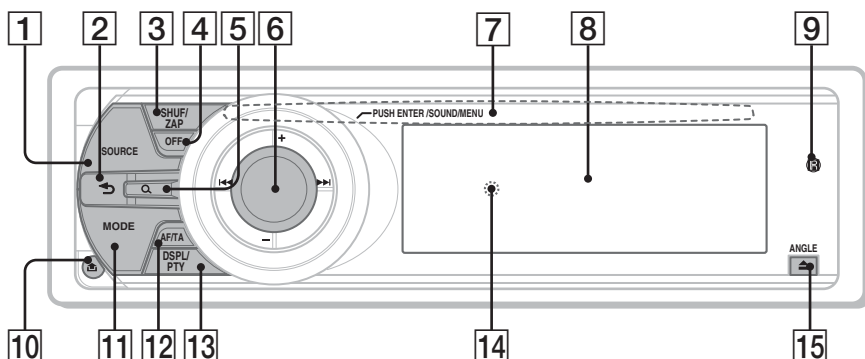

In dit gedeelte vindt u informatie over de locatie van bedieningselementen en instructies voor algemene handelingen. Bekijk de betreffende pagina's voor meer informatie. De overeenkomstige toetsen op de kaartafstandsbediening bedienen dezelfde functies als die op het apparaat.

### 6 Multi-encoder



#### 1 SOURCE toets

Inschakelen; de bron wijzigen (radio/CD/USB/AUX)\*1.

#### 2 ↩ (BACK) toets pagina 12

Terugkeren naar het vorige scherm.

#### 3 SHUF/ZAP toets pagina 13, 17, 18, 20, 24

De Shuffle-stand openen (indrukken); de ZAPPIN™-stand openen (ingedrukt houden).

#### 4 OFF toets

Uitschakelen; de bron stoppen.

#### 5 Q (BROWSE) toets pagina 12

De lijst openen (radio); de Quick-BrowZer-stand openen (CD/USB/iPod).

Draaien: het volume aanpassen/een menu-item selecteren.

Omhoog/omlaag/naar links/naar rechts duwen: een menu-item te selecteren.

Indrukken: geluidsinstelling opgeven/een instelling toepassen.

Ingedrukt houden: menu openen.

#### CD/USB:

Omhoog/omlaag duwen:

– Albums overslaan (duwen)\*2.

– Albums blijven overslaan (duwen en vasthouden)\*2.

Naar links/rechts duwen:

– Tracks overslaan (duwen).

– Tracks blijven overslaan (duwen en vervolgens binnen ongeveer 2 seconden opnieuw duwen en vasthouden).

– Een track terug-/vooruitspoelen (duwen en vasthouden).

#### Radio:



Omhoog/omlaag duwen:

– Opgeslagen zender ontvangen.

Naar links/rechts duwen:

– Automatisch afstemmen op zenders (duwen).

– Een zender handmatig zoeken (duwen en vasthouden).

- 7 Discsleuf** pagina 16  
De disc plaatsen.
- 8 Display**
- 9 Ontvanger voor de kaartafstandsbediening**
- 10  (voorpaneel loslaten) toets** pagina 6
- 11 MODE toets** pagina 13, 19, 21  
Indrukken: de radioband selecteren (FM/MW/LW)\*1/de weergavestand voor de iPod selecteren.  
Ingedrukt houden: passagiersbediening inschakelen/annuleren.
- 12 AF (alternatieve frequenties)/TA (verkeersinformatie) toets** pagina 15  
AF en TA in RDS instellen.
- 13 DSPL (scherm)/PTY (programmatype) toets** pagina 16, 18, 20  
Schermitems wijzigen/PTY in RDS selecteren.
- 14 RESET toets** pagina 6
- 15  (uitwerpen)/ANGLE toets** pagina 7  
De disc uitwerpen/het voorpaneel naar beneden schuiven (indrukken); de hoek van het voorpaneel op een van de 3 standen instellen (ingedrukt houden).

\*1 In het geval dat een CD-wisselaar wordt aangesloten: wanneer er op **(SOURCE)** wordt gedrukt, worden "CD" en het apparaatnummer weergegeven op het scherm. Als er op **(MODE)** wordt gedrukt, kunt u bovendien de wisselaar wijzigen.

\*2 Bij het afspelen van een MP3-/WMA-/AAC-bestand.

## Kaartafstandsbediening RM-X174

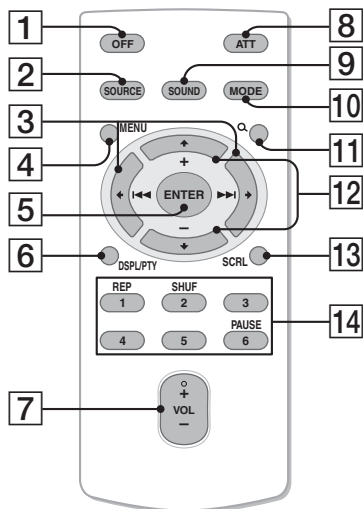

Verwijder het beschermende laagje vóór gebruik (pagina 6).

- 1 **OFF toets**  
Uitschakelen; de bron stoppen.
- 2 **SOURCE toets**  
Inschakelen; de bron wijzigen (radio/CD/USB/AUX).
- 3 **←/→ (SEEK -/+) toetsen**  
Dezelfde functie als de multi-encoder naar links/rechts duwen op het apparaat. Instellingen, geluidsinstellingen, enzovoort kunnen worden geregeld met ← →.
- 4 **MENU toets**  
Het menu openen.
- 5 **ENTER toets**  
Een instelling toepassen.
- 6 **DSPL (scherm)/PTY (programmatype) toets**  
Schermitems wijzigen/PTY in RDS selecteren.
- 7 **VOL (volume) +/- toets**  
Het volume aanpassen.



**8 ATT (dempen) toets**

Het geluid dempen. Druk nogmaals op de toets om te annuleren.

**9 SOUND toets**

Een geluidsinstelling opgeven.

**10 MODE toets**

Indrukken: de radioband selecteren (FM/MW/LW)/de weergavestand voor de iPod selecteren.

Ingedrukt houden: passagiersbediening inschakelen/annuleren.

**11 Q (BROWSE) toets**

De lijst openen (radio); de Quick-BrowZerstand openen (CD/USB/iPod).

**12 ↑/↓ (+/-) toetsen**

Dezelfde functie als de multi-encoder omhoog/omlaag duwen op het apparaat. Instellingen, geluidsinstellingen, enzovoort kunnen worden geregeld met ↑ ↓.

**13 SCRL (rollen) toets**

Het schermitem rollen.

**14 Cijferstoetsen**

**CD/USB:**

①: **REP** pagina 17, 18

②: **SHUF** pagina 17, 18

⑥: **PAUSE**

Afspelen onderbreken. Druk nogmaals op de toets om te annuleren.

**Radio:**

De opgeslagen zenders ontvangen (indrukken); zenders opslaan (ingedrukt houden).

**Opmerking**

*Als het apparaat wordt uitgeschakeld en het scherm verdwijnt, kan het apparaat niet worden bediend met de kaartafstandsbediening, tenzij op (SOURCE) op het apparaat wordt gedrukt of er een disc wordt geplaatst om het apparaat eerst te activeren.*

## Zoeken naar een track

### Zoeken naar een track op naam — Quick-BrowZer

U kunt gemakkelijk op categorie zoeken naar een track op een CD, USB-apparaat of iPod.

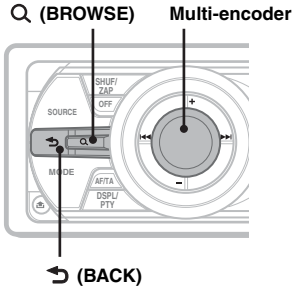

#### 1 Druk op Q (BROWSE).

De Quick-BrowZer-stand op het apparaat wordt geactiveerd en er wordt een lijst met zoekcategorieën weergegeven.

#### 2 Draai de multi-encoder om de gewenste zoekcategorie te selecteren en druk op de multi-encoder om te bevestigen.

#### 3 Herhaal stap 2 tot de gewenste track wordt geselecteerd.

Het afspelen wordt gestart.

#### Terugkeren naar het vorige scherm

Druk op (BACK).

#### De Quick-BrowZer-stand sluiten

Druk op Q (BROWSE).

#### Opmerking

Wanneer u de Quick-BrowZer-stand activeert, wordt de instelling voor herhaaldelijk/willekeurig afspelen geannuleerd.

### Zoeken door items over te slaan — Jump-stand

Wanneer er veel items in een categorie staan, kunt u het gewenste item snel zoeken.

#### 1 Duw de multi-encoder naar rechts in de Quick-BrowZer-stand.

Het volgende scherm wordt weergegeven.

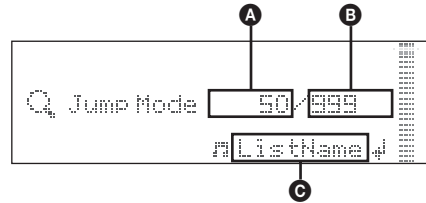

#### A Huidig itemnummer

#### B Totaalaantal items in de huidige laag

#### C Itemnaam

De itemnaam wordt weergegeven.

#### 2 Draai de multi-encoder om het gewenste item, of een item in de buurt van het gewenste item, te selecteren.

De multi-encoder slaat gedeelten in stappen van 10 % van het totaal aantal items over.

#### 3 Druk op de multi-encoder.

Het scherm keert terug naar de Quick-BrowZer-stand en het geselecteerde item wordt weergegeven.

#### 4 Draai de multi-encoder om het gewenste item te selecteren en druk op de multi-encoder.

Het afspelen wordt gestart als het geselecteerde item een track is.

#### De Jump-stand annuleren

Druk op (BACK) of duw de multi-encoder naar links.

## Zoeken naar een track door te luisteren naar een gedeelte van een track — ZAPPIN™

U kunt zoeken naar een track die u wilt beluisteren door korte gedeeltes van tracks op een CD, USB-apparaat of iPod op volgorde af te spelen.

De ZAPPIN-stand is geschikt voor het zoeken naar een track in de standen voor willekeurige volgorde of willekeurige volgorde herhalen.

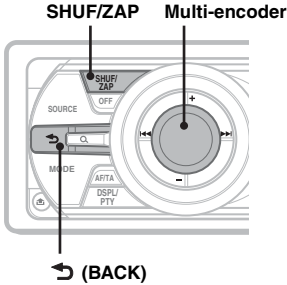

### 1 Houd **(SHUF/ZAP)** ingedrukt tijdens het afspelen.

Nadat "ZAPPIN" wordt weergegeven in het scherm, wordt het afspelen gestart vanaf een gedeelte van de volgende track. Het gedeelte wordt een bepaalde tijd afgespeeld, waarna u een klik hoort en het volgende gedeelte wordt gestart.

#### Track

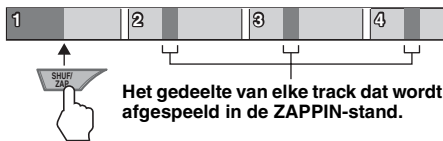

### 2 Druk op de multi-encoder of houd **(SHUF/ZAP)** ingedrukt wanneer een track wordt afgespeeld waarnaar u wilt luisteren.

De track die u selecteert, wordt in normale weergavestand vanaf het begin afgespeeld. Herhaal stap 1 en 2 om nogmaals naar een track te zoeken in de ZAPPIN-stand.

#### Tips

- U kunt een afspeeltijd selecteren van ongeveer 6 seconden/9 seconden/30 seconden (pagina 23). U kunt het gedeelte van de track dat wordt afgespeeld, niet selecteren.
- Duw de multi-encoder naar links/rechts in de ZAPPIN-stand om een track over te slaan.
- Duw de multi-encoder omhoog/omlaag in de ZAPPIN-stand om een album over te slaan.
- Als u op **(BACK)** drukt, bevestigt u ook de track om af te spelen.

## Radio

### Zenders opslaan en ontvangen

#### Let op

Als u afstemt op zenders tijdens het rijden, moet u de BTM-functie (geheugen voor beste afstemming) gebruiken om ongelukken te vermijden.

### Automatisch opslaan — BTM

- 1 Druk herhaaldelijk op **(SOURCE)** tot "TUNER" wordt weergegeven. Druk herhaaldelijk op **(MODE)** om de band te wijzigen. U kunt FM1, FM2, FM3, MW of LW selecteren.
- 2 Houd de multi-encoder ingedrukt.
- 3 Draai de multi-encoder tot "BTM" wordt weergegeven en druk op de multi-encoder.

Het apparaat slaat de zenders op volgorde van frequenties op in de lijst met voorkeurzenders.

Er klinkt een pieptoon wanneer de instelling is opgeslagen.

### Handmatig opslaan

- 1 Druk op **(BROWSE)** terwijl de zender die u wilt opslaan, wordt ontvangen. De lijst met voorkeurzenders wordt weergegeven.
- 2 Draai de multi-encoder om het voorinstelnummer te selecteren.
- 3 Duw de multi-encoder en houd deze vast tot "MEM" wordt weergegeven.

(met de kaartafstandsbediening)

- 1 Als u de zender ontvangt die u wilt opslaan, houdt u een cijfertoets **(1)** tot en met **(6)** ingedrukt tot "MEM" wordt weergegeven.

#### Opmerking

Als u een andere zender opslaat onder dezelfde cijfertoets, wordt de eerder opgeslagen zender vervangen.

## De opgeslagen zenders ontvangen

- 1 Selecteer de band en duw de multi-encoder omhoog/omlaag.

(met de kaartafstandsbediening)

- 1 Selecteer de band en druk vervolgens op een cijfertoets (1 tot en met 6).

## Automatisch afstemmen

- 1 Selecteer de band en duw de multi-encoder naar links/rechts om de zender te zoeken.

Het zoeken stopt zodra een zender wordt ontvangen. Herhaal deze procedure tot de gewenste zender wordt ontvangen.

### Tip

Als u de frequentie kent van de zender die u wilt beluisteren, duwt u de multi-encoder naar links/rechts en houdt u deze vast tot de frequentie ongeveer is bereikt en duwt u vervolgens de multi-encoder herhaaldelijk naar links/rechts om nauwkeurig af te stemmen op de gewenste frequentie (handmatig afstemmen).

## Een zender in een lijst ontvangen — LIST

U kunt de frequentie in een lijst opnemen.

- 1 Selecteer de band en druk op Q (BROWSE).

De lijst met voorkeurzenders wordt weergegeven.

- 2 Draai de multi-encoder tot de gewenste zender wordt weergegeven.

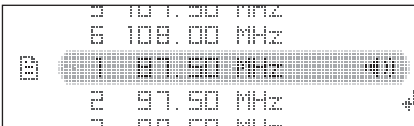

- 3 Druk op de multi-encoder om de zender te ontvangen.

Het apparaat keert terug naar de normale ontvangststand.

## RDS

### Overzicht

FM-zenders met de RDS-dienst (radiogegevenssysteem) sturen onhoorbare digitale informatie mee met het gewone radioprogrammasignaal.

### Schermitems

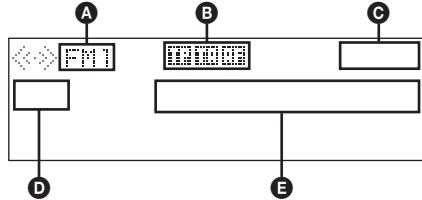

- A Radioband
- B TP/TA/AF\*1
- C Klok
- D Voorstelnummer
- E Frequentie\*2 (programmaservicenaam), RDS-gegevens

\*1 Als Information is ingesteld op "on":  
– "TP" gaat branden als "TP" wordt ontvangen.  
– "TA"/"AF" gaat branden als "TA/AF" is ingeschakeld.

\*2 Als u de RDS-zender ontvangt, wordt "RDS" links van de frequentieaanduiding weergegeven.

### RDS-diensten

Dit apparaat biedt automatisch RDS-diensten op de volgende manier:

#### AF (alternatieve frequenties)

Hiermee wordt de zender met het sterkste signaal in een netwerk geselecteerd en wordt opnieuw op deze zender afgestemd. Als u deze functie gebruikt, kunt u onafgebroken naar hetzelfde programma luisteren tijdens een lange rit zonder dat u steeds handmatig op dezelfde zender hoeft af te stemmen.

#### TA (verkeersinformatie)/

#### TP (verkeersprogramma)

Hiermee ontvangt u de huidige verkeersinformatie-/programma's. De huidige bron wordt onderbroken door eventuele verkeersinformatie-/programma's.

#### PTY (programmatypen)

Hiermee geeft u het ontvangen programmatype weer. Hiermee zoekt u ook naar het geselecteerde programmatype.

#### CT (kloktijd)

Met de CT-gegevens van de RDS-uitzending wordt de klok ingesteld.

### Opmerkingen

- In bepaalde landen/regio's zijn wellicht niet alle RDS-functies beschikbaar.
- RDS functioneert wellicht niet als het ontvangstsignaal zwak is of als de zender waarop u hebt afgestemd, geen RDS-gegevens verzendt.

---

## AF en TA instellen

- 1 Druk herhaaldelijk op **(AF/TA)** tot de gewenste instelling wordt weergegeven.

Selecteer	Actie
AF on	AF inschakelen en TA uitschakelen.
TA on	TA inschakelen en AF uitschakelen.
AF/TA on	AF en TA inschakelen.
AF/TA off	AF en TA uitschakelen.

### RDS-zenders met de AF- en TA-instelling opslaan

U kunt RDS-zenders vooraf instellen met de AF-/TA-instelling. Als u de BTM-functie gebruikt, worden alleen RDS-zenders met dezelfde AF-/TA-instelling opgeslagen.

Als u handmatig vooraf instelt, kunt u zowel RDS- als niet-RDS-zenders instellen met de bijbehorende AF-/TA-instelling.

- 1 Stel AF/TA in en sla de zender vervolgens met BTM of handmatig op.

### Noodberichten ontvangen

Als AF of TA is ingeschakeld, wordt de geselecteerde bron automatisch onderbroken door de noodberichten.

#### Tip

Als u het volume aanpast tijdens een verkeersbericht, wordt dat volume opgeslagen in het geheugen voor volgende verkeersberichten, onafhankelijk van het normale volume.

### Een regionaal programma beluisteren — Regional

Als de AF-functie is ingeschakeld: met de fabrieksinstelling van het apparaat wordt ontvangst tot een bepaalde regio beperkt, zodat er niet automatisch wordt overgeschakeld naar een andere regionale zender met een sterkere frequentie.

Wanneer u het ontvangstgebied van het regionale programma verlaat, stelt u tijdens FM-ontvangst "Regional off" in bij de instellingen (pagina 23).

#### Opmerking

Deze functie werkt niet in het Verenigd Koninkrijk en bepaalde andere gebieden.

### Local Link-functie (alleen voor het Verenigd Koninkrijk)

Met deze functie kunt u andere lokale zenders in het gebied selecteren, ook als deze niet zijn opgeslagen onder de cijfertoetsen.

- 1 Druk tijdens FM-ontvangst op een cijfertoets (**1**) tot en met (**6**) waaronder een lokale zender is opgeslagen.
- 2 Druk binnen 5 seconden nogmaals op de cijfertoets van de lokale zender. Herhaal dit tot de lokale zender wordt ontvangen.

---

### PTY selecteren

- 1 Houd **(DSPL/PTY)** ingedrukt tijdens FM-ontvangst.

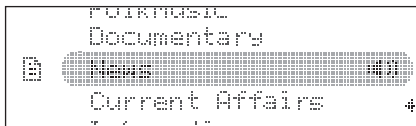

De naam van het huidige programmatype verschijnt als de zender PTY-gegevens uitzendt.

- 2 Draai de multi-encoder tot het gewenste programmatype wordt weergegeven.
- 3 Druk op de multi-encoder. Het apparaat begint te zoeken naar een zender die het geselecteerde programmatype uitzendt.

vervolg op volgende pagina →

## Programmatypen

**News** (Nieuws), **Current Affairs** (Actualiteiten), **Information** (Informatie), **Sport** (Sport), **Education** (Educatieve programma's), **Drama** (Toneel), **Cultures** (Cultuur), **Science** (Wetenschap), **Varied Speech** (Diversen), **Pop Music** (Populaire muziek), **Rock Music** (Rock-muziek), **Easy Listening** (Easy Listening), **Light Classics M** (Licht klassiek), **Serious Classics** (Klassiek), **Other Music** (Ander type muziek), **Weather & Metr** (Weerberichten), **Finance** (Financiën), **Children's Progs** (Kinderprogramma's), **Social Affairs** (Sociale zaken), **Religion** (Religie), **Phone In** (Phone In), **Travel & Touring** (Reizen), **Leisure & Hobby** (Ontspanning), **Jazz Music** (Jazz-muziek), **Country Music** (Country-muziek), **National Music** (Nationale muziek), **Oldies Music** (Oldies), **Folk Music** (Folk-muziek), **Documentary** (Documentaires)

### Opmerking

U kunt deze functie niet gebruiken in bepaalde landen/regio's waar geen PTY-gegevens beschikbaar zijn.

## CT instellen

### 1 Stel "CT on" in bij de instellingen (pagina 23).

#### Opmerkingen

- Het is mogelijk dat de CT-functie niet werkt, ook al wordt er wel een RDS-zender ontvangen.
- Er kan een verschil zijn tussen de tijd van de CT-functie en de werkelijke tijd.

## CD

### Een disc afspelen

- 1 Druk op **▲**.
- 2 Plaats de disc (met het label naar boven).
- 3 Sluit het voorpaneel.  
Het voorpaneel schuift automatisch naar boven en het afspelen wordt automatisch gestart.

### De disc uitwerpen

- 1 Druk op **▲**.  
Het voorpaneel schuift automatisch naar beneden en de disc wordt uitgeworpen.
- 2 Druk op **▲** om het voorpaneel te sluiten.

## Schermitems

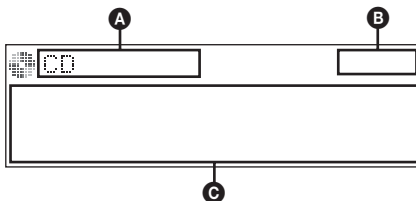

- A** Bronaanduiding (CD/MP3/WMA/AAC)
- B** Klok
- C** Artiestennaam/albumnaam, tracknaam, mapnummer/tracknummer/verstreken speelduur

Als u de schermitems **C** wilt wijzigen, drukt u op **(DSPL/PTY)**.

#### Tip

De weergegeven items zijn afhankelijk van het disc type, de opname-indeling en de instellingen.

## Herhaaldelijk afspelen

- 1 Druk tijdens het afspelen op **(1) (REP)** op de kaartafstandsbediening tot de gewenste instelling wordt weergegeven.

Selecteer	Actie
Repeat Track	Track herhaaldelijk afspelen.
Repeat Album*	Album herhaaldelijk afspelen.

\* Bij het afspelen van een MP3-/WMA-/AAC-bestand.

Selecteer "Repeat off" om terug te keren naar de normale weergavestand.

## Willekeurig afspelen

- 1 Druk tijdens het afspelen herhaaldelijk op **(SHUF/ZAP)** tot de gewenste instelling wordt weergegeven.

Selecteer	Actie
Shuffle Album*	Album in willekeurige volgorde afspelen.
Shuffle Disc	Disc in willekeurige volgorde afspelen.

\* Bij het afspelen van een MP3-/WMA-/AAC-bestand.

Selecteer "Shuffle off" om terug te keren naar de normale weergavestand.

## USB-apparaten

Ga naar de ondersteuningssite voor meer informatie over de compatibiliteit van het USB-apparaat.

### Ondersteuningssite

<http://support.sony-europe.com>

- USB-apparaten van het type MSC (massaopslag) en MTP (protocol voor mediaoverdracht) die voldoen aan de USB-standaard, kunnen worden gebruikt.
- De bijbehorende codecs zijn MP3 (.mp3), WMA (.wma) en AAC (.m4a).
- U kunt het beste een reservekopie van de gegevens op een USB-apparaat maken.

### Opmerking

Sluit het USB-apparaat aan nadat u de motor hebt gestart.

Afhankelijk van het USB-apparaat kan storing of schade ontstaan wanneer het apparaat wordt aangesloten voordat de motor wordt gestart.

## Een USB-apparaat afspelen

- 1 Verwijder de USB-dop van de USB-aansluiting en sluit het USB-apparaat aan op de USB-aansluiting.

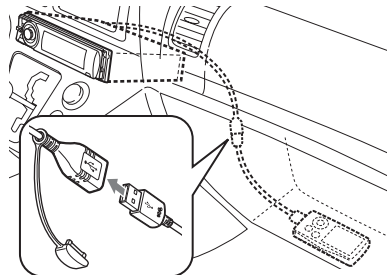

Het afspelen wordt gestart.

Als er al een USB-apparaat is aangesloten, kunt u het afspelen starten door herhaaldelijk op **(SOURCE)** te drukken tot "USB" wordt weergegeven.

Druk op **(OFF)** om het afspelen te stoppen.

vervolg op volgende pagina →

## Het USB-apparaat verwijderen

- 1 Stop het afspelen van het USB-apparaat.
- 2 Verwijder het USB-apparaat.  
Als u het USB-apparaat verwijdert terwijl het wordt afgespeeld, kunnen de gegevens op het USB-apparaat worden beschadigd.

### Opmerkingen

- Gebruik geen USB-apparaten die zo groot of zwaar zijn dat ze kunnen vallen als ze worden blootgesteld aan trillingen of een losse aansluiting kunnen veroorzaken.
- Dit apparaat kan geen USB-apparaten via een USB HUB herkennen.
- Als het USB-apparaat wordt losgekoppeld tijdens het afspelen, wordt "NO Device" op het scherm van het apparaat weergegeven.

## Schermitems

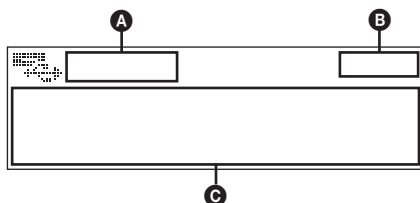

- A** Bronaanduiding (MP3/WMA/AAC)
- B** Klok
- C** Artiestennaam/albumnaam, tracknaam, mapnummer/tracknummer/verstreken speelduur

Als u de schermitems **C** wilt wijzigen, drukt u op **(DSPL/PTY)**.

### Opmerkingen

- De weergegeven items zijn afhankelijk van het USB-apparaat, de opname-indeling en de instellingen. Ga naar de ondersteuningssite voor meer informatie.
- Het maximum aantal gegevens dat kan worden weergegeven, is als volgt.
  - mappen (albums): 128
  - bestanden (tracks) per map: 512
- Laat een USB-apparaat niet in een geparkeerde auto achter, omdat dit een storing tot gevolg kan hebben.
- Het kan enige tijd duren voordat het afspelen wordt gestart, afhankelijk van het aantal opgenomen gegevens.
- DRM-bestanden (beheer van digitale rechten) kunnen mogelijk niet worden afgespeeld.
- Als u een MP3-/WMA-/AAC-bestand met VBR (variabele bitsnelheid) afspeelt of snel vooruit-/terugspoelt, wordt de verstreken speelduur wellicht niet nauwkeurig weergegeven.
- Het afspelen van de volgende MP3-/WMA-/AAC-bestanden wordt niet ondersteund.
  - compressie zonder gegevensverlies (lossless)
  - auteursrechtelijk beveiligd

## Herhaaldelijk en willekeurig afspelen

- 1 Druk tijdens het afspelen op **(1) (REP)** op de kaartafstandsbediening of herhaaldelijk op **(SHUF/ZAP)** op het apparaat tot de gewenste instelling wordt weergegeven.

Selecteer	Actie
Repeat Track	Track herhaaldelijk afspelen.
Repeat Album	Album herhaaldelijk afspelen.
Shuffle Album	Album in willekeurige volgorde afspelen.
Shuffle Device	Apparaat in willekeurige volgorde afspelen.

Als u wilt terugkeren naar de normale weergavestand, selecteert u "Repeat off" of "Shuffle off".

Na ongeveer 3 seconden is de instelling voltooid.



## iPod

Zie "Informatie over iPod" op pagina 26 of ga naar de ondersteuningsite voor meer informatie over de compatibiliteit van de iPod.

In deze gebruiksaanwijzing wordt "iPod" gebruikt als algemene verwijzing naar de iPod-functies van de iPod en iPhone, tenzij anders aangegeven in de tekst of afbeeldingen.

### Ondersteuningsite

<http://support.sony-europe.com>

## Een iPod afspelen

Zet het volume van het apparaat zachter voordat u de iPod aansluit.

### 1 Verwijder de USB-dop van de USB-aansluiting en sluit de iPod met de USB-kabel aan op de USB-aansluiting via de dockconnector.

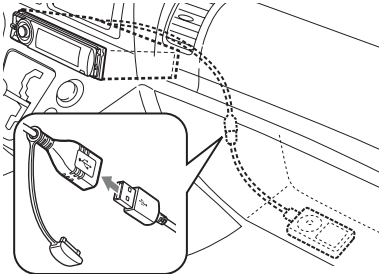

De iPod wordt automatisch ingeschakeld en het scherm van de iPod ziet er als volgt uit.\*



#### Tip

We raden de RC-100IP USB-kabel aan (niet bijgeleverd) om de dockconnector aan te sluiten.

De tracks op de iPod worden automatisch afgespeeld vanaf het punt dat het laatst is afgespeeld.

Als er al een iPod is aangesloten, kunt u het afspelen starten door herhaaldelijk op **(SOURCE)** te drukken tot "USB" wordt weergegeven. ("iPod" wordt weergegeven wanneer een iPod wordt herkend.)

\* Als de iPod de vorige keer is afgespeeld in de passagiersbediening, wordt dit scherm niet weergegeven.

### 2 Druk op **(MODE)** om de weergavestand te selecteren.

De stand wordt als volgt gewijzigd:

**Resuming Mode** → **Album Mode** → **Track Mode** → **Podcast Mode\*** → **Genre Mode** → **Playlist Mode** → **Artist Mode**

\* Wordt mogelijk niet weergegeven, afhankelijk van de iPod-instelling.

### 3 Pas het volume aan.

Druk op **(OFF)** om het afspelen te stoppen.

## De iPod verwijderen

1 Stop het afspelen van de iPod.

2 Verwijder de iPod.

#### Waarschuwing voor iPhone

Als u een iPhone via USB aansluit, wordt het telefoonvolume geregeld op de iPhone zelf. Om plotselinge harde geluiden na een gesprek te voorkomen, moet u het volume op het apparaat niet verhogen tijdens een telefoongesprek.

#### Opmerking

Dit apparaat kan geen iPod via een USB HUB herkennen.

#### Tips

- Wanneer de contactsleutel in de ACC-positie is gezet en het apparaat is ingeschakeld, wordt de iPod opgeladen.
- Als de iPod wordt losgekoppeld tijdens het afspelen, wordt "NO Device" op het scherm van het apparaat weergegeven.

## De stand Resuming

Als de iPod is aangesloten op de dockconnector, wordt de stand van dit apparaat gewijzigd in de stand Resuming en wordt het afspelen gestart in de stand die is ingesteld met de iPod.

In de stand Resuming werken herhaaldelijk/willekeurig afspelen niet.

## Schermitems

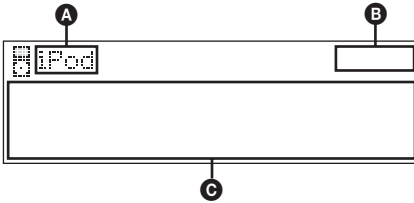

- A** Bronaanduiding (iPod)
- B** Klok
- C** Artiestennaam/albumnaam, tracknaam, albumnummer/tracknummer/verstrekken speelduur

Als u de schermitems **C** wilt wijzigen, drukt u op **(DSPL/PTY)**.

### Tip

Als album/podcast/genre/artiest/afspeellijst wordt gewijzigd, wordt het itemnummer tijdelijk weergegeven.

### Opmerking

Het is mogelijk dat sommige letters die zijn opgeslagen in de iPod niet juist worden weergegeven.

## De weergavestand instellen

- 1 Druk tijdens het afspelen op (MODE).**  
De stand wordt als volgt gewijzigd:  
**Album Mode** → **Track Mode** →  
**Podcast Mode\*** → **Genre Mode** →  
**Playlist Mode** → **Artist Mode**

\* Wordt mogelijk niet weergegeven, afhankelijk van de iPod-instelling.

## Albums, podcasts, genres, afspeellijsten en artiesten overslaan

Actie	Handeling
Overslaan	Duw de multi-encoder omhoog/omlaag.
Blijven overslaan	Duw de multi-encoder omhoog/omlaag en houd deze vast.

## Herhaaldelijk en willekeurig afspelen

- 1 Druk tijdens het afspelen op (1) (REP) op de kaartafstandsbediening of herhaaldelijk op (SHUF/ZAP) op het apparaat tot de gewenste instelling wordt weergegeven.**

Selecteer	Actie
<b>Repeat Track</b>	Track herhaaldelijk afspelen.
<b>Repeat Album</b>	Album herhaaldelijk afspelen.
<b>Repeat Podcast</b>	Podcast herhaaldelijk afspelen.
<b>Repeat Artist</b>	Artiest herhaaldelijk afspelen.
<b>Repeat Playlist</b>	Afspeellijst herhaaldelijk afspelen.
<b>Repeat Genre</b>	Genre herhaaldelijk afspelen.
<b>Shuffle Album</b>	Album in willekeurige volgorde afspelen.
<b>Shuffle Podcast</b>	Podcast in willekeurige volgorde afspelen.
<b>Shuffle Artist</b>	Artiest in willekeurige volgorde afspelen.
<b>Shuffle Playlist</b>	Afspeellijst in willekeurige volgorde afspelen.
<b>Shuffle Genre</b>	Genre in willekeurige volgorde afspelen.
<b>Shuffle Device</b>	Apparaat in willekeurige volgorde afspelen.

Als u wilt terugkeren naar de normale weergavestand, selecteert u "Repeat off" of "Shuffle off".

Na ongeveer 3 seconden is de instelling voltooid.

## Een iPod rechtstreeks bedienen — Passagiersbediening

U kunt een iPod die is aangesloten op de dockconnector rechtstreeks bedienen.

### 1 Houd tijdens het afspelen (MODE) ingedrukt.

"Mode iPod" wordt weergegeven en u kunt de iPod rechtstreeks bedienen.

### De passagiersbediening uitschakelen

Houd (MODE) ingedrukt.

"Mode Audio" wordt weergegeven en de weergavestand wordt gewijzigd in "Resuming".

#### Opmerkingen

- Het volume kan alleen worden aangepast op het apparaat.
- Als deze modus wordt geannuleerd, wordt de instelling voor herhalen uitgeschakeld.

## Overige functies

### De geluidinstellingen wijzigen

#### De geluidskenmerken wijzigen

- 1 Druk op de multi-encoder.
- 2 Draai de multi-encoder tot het gewenste menu-item wordt weergegeven en druk op de multi-encoder.
- 3 Gebruik de multi-encoder om de instelling te selecteren en druk op de multi-encoder.
- 4 Druk op ↵ (BACK).  
De instelling is voltooid en het scherm keert terug naar de normale weergave-/ontvangststand.

De volgende items kunnen worden ingesteld:  
De werking van de multi-encoder verschilt afhankelijk van de items.

↑↓ : duw de multi-encoder omhoog/omlaag

↔ : duw de multi-encoder naar links/rechts

↻ : draai de multi-encoder

---

#### EQ3 Parametric Preset (↑↓ of ↻)

Een equalizercurve selecteren uit 7 muziktypen.

---

#### EQ3 Parametric Tune\*1

Aangepaste equalizerinstellingen. Zie "De equalizercurve aanpassen — EQ3 Parametric Tune"

---

#### Subwoofer Tune & LPF

Phase (↔, ↻ of druk op (MODE))

De fase selecteren: "Normal", "Reverse".

FREQ (↔)

De kantelfrequentie van de subwoofer selecteren: "80Hz", "100Hz", "120Hz", "140Hz", "160Hz", "off".

Level (↑↓)

Het subwoofervolume aanpassen: "+10 dB" – "0 dB" – "–10 dB".

("– ∞" wordt weergegeven bij de laagste instelling.)

---

#### HPF & Speaker Select

Speaker (↑↓)

De luidspreker selecteren: "All", "Front" of "Rear".

FREQ (↔)

De kantelfrequentie selecteren: "off", "80Hz", "100Hz", "120Hz", "140Hz", "160Hz".

vervolg op volgende pagina →

## DM+ Advanced\*2 (↑↓ of ↻)

Digitaal gecompriemd geluid, zoals MP3, verbeteren.

Als u de DM+ Advanced-functie wilt activeren, stelt u "on" in. Stel "off" in om de functie te annuleren.

## DSO (dynamische soundstage-indeling) (↑↓ of ↻)

Het geluid van de luidsprekers wordt verbeterd. De DSO-stand selecteren: "1", "2", "3" of "off". Hoe groter het getal, des te duidelijker het effect.

## AUX Level\*3 (↑↓ of ↻)

Het volume aanpassen voor elk aangesloten randapparaat: "+18 dB" – "0 dB" – "-8 dB". Bij deze instelling hoeft het volume tussen bronnen niet worden aangepast.

## Fader & Balance

### Front/Rear/Center (↑↓)

Het relatieve niveau aanpassen.

### Right/Left/Center (←→)

De geluidsbalans aanpassen.

\*1 Verborgen wanneer EQ3 Parametric Preset is ingesteld op "off".

\*2 Als de CD-/USB-/iPod-bron is geactiveerd.

\*3 Als de AUX-bron is geactiveerd.

## De equalizercurve aanpassen — EQ3 Parametric Tune

Met "Custom" bij EQ3 kunt u zelf equalizerinstellingen opgeven.

Selecteer "Custom" bij EQ3 Parametric Preset.

- 1 Selecteer een bron en druk op de multi-encoder.
- 2 Draai de multi-encoder om "EQ3 Parametric Tune" te selecteren en druk op de multi-encoder.
- 3 Stel de equalizercurve in.

### • Frequentiebereik

Duw de multi-encoder naar links/rechts om "LOW", "MID" of "HI" te selecteren.

### • Middenfrequentie en bandbreedte (Q)

Draai de multi-encoder of druk op (MODE) om de middenfrequentie en Q-waarde te selecteren. U kunt het spectrum van beïnvloede frequenties regelen met deze functie.

Selecteerbare middenfrequentie en Q-waarde voor elk bereik:

LOW: "60 Hz" (Q: "0.5", "1.0", "1.5" of "2.0")

of 100 Hz (Q: "0.5", "1.0", "1.5" of "2.0")

MID: "500 Hz" (Q: "0.75", "1.0", "1.25" of

"1.5") of 1.0 kHz (Q: "0.75", "1.0", "1.25" of "1.5")

HI: "10.0 kHz" (Q: "0.75" of "1.25") of 12.5 kHz (Q: "0.75" of "1.25")

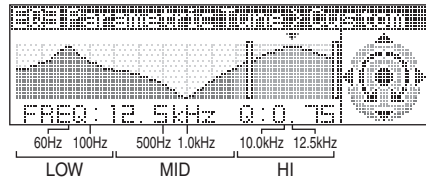

Hoe hoger het Q-bereik dat u instelt, hoe meer u een specifieke frequentie kunt regelen voor een nauwkeurigere geluidsaanpassing.

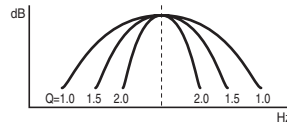

### • Volumenniveau

Duw de multi-encoder omhoog/omlaag om de equalizercurve aan te passen.

Het volume kan worden aangepast in stappen van 1 dB, van -10 dB tot +10 dB.

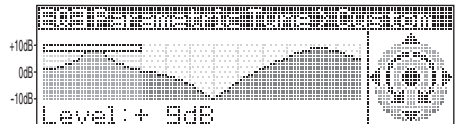

4 Druk op de multi-encoder wanneer u alle equalizerinstellingen hebt voltooid.

5 Druk op ↵ (BACK).

Het apparaat keert terug naar de normale weergave-/ontvangststand.

Als u de fabrieksinstelling voor de equalizercurve wilt herstellen, selecteert u "Initialize" en "Yes" in stap 3.

### Tip

Andere equalizertypen kunnen ook worden aangepast.

# Instelitems aanpassen

## — MENU

- 1 Houd de multi-encoder ingedrukt.**
- 2 Draai de multi-encoder tot het gewenste menu-item wordt weergegeven en druk op de multi-encoder.**
- 3 Draai de multi-encoder om de instelling te selecteren en druk op de multi-encoder.**  
Het instellen is voltooid.
- 4 Druk op ↵ (BACK).**  
De instelling is voltooid en het scherm keert terug naar de normale weergave-/ontvangststand.

De volgende items kunnen worden ingesteld (volg de paginaverwijzing voor meer informatie):

---

### **Setup** (Instellen)

---

**Clock Adjust** (pagina 6)

---

**CT** (kloktijd) (pagina 14, 16)

---

### **Beep**

De pieptoon inschakelen: "on", "off".

---

### **AUX Audio**\*1

Het AUX-bronscherm inschakelen: "on", "off" (pagina 24).

---

### **RM** (bedieningsatelliet)

De werkingsrichting van de bedieningselementen van de bedieningsatelliet wijzigen: "NORM", "REV".

---

### **Auto Off**

Automatisch uitschakelen na de gewenste tijd wanneer het apparaat is uitgeschakeld: "NO", "30sec" (seconden), "30min" (minuten), "60min" (minuten).

---

### **Display** (Scherm)

---

### **Demo** (demonstratie)

De demonstratie inschakelen: "on", "off".

---

### **Image**

Verschillende schermbeelden instellen.

- "All": alle beelden weergeven.
- "Movie": een film weergeven.
- "SA 1 – 3, All": de Spectrum Analyzer weergeven.
- "Wall.P 1 – 3, All": een achtergrond weergeven.
- "off": geen beelden weergeven.

---

### **Information**

Items weergeven (afhankelijk van de bron, enzovoort): "on", "off".

---

---

### **Dimmer**

De helderheid van het scherm wijzigen.

- "Auto": om het scherm automatisch te dimmen wanneer u de lichten inschakelt. (Alleen beschikbaar wanneer de bedieningskabel voor de verlichting is aangesloten.)
- "on": om het scherm te dimmen.
- "off": om de dimmer uit te schakelen.

---

### **Illumination**

De verlichtingskleur wijzigen: "Blue", "Red" of "Green".

---

### **Auto Scroll**

Lange items automatisch laten rollen: "on", "off".

---

### **Play Mode** (Weergavestand)

---

#### **Local** (lokale zoekfunctie)

- "on": alleen afstemmen op zenders met sterke signalen.
- "off": afstemmen met normale ontvangst.

---

#### **Mono**\*2 (monostand)

Mono-ontvangststand selecteren om slechte FM-ontvangst te verbeteren: "on", "off".

---

#### **Regional**\*2 (pagina 15)

---

#### **Zappin Time**\*3

De afspeeltijd voor de ZAPPIN-functie selecteren.

- "1" (ongeveer 6 seconden), "2" (ongeveer 9 seconden), "3" (ongeveer 30 seconden).

---

#### **BTM** (pagina 13)

\*1 Als het apparaat is uitgeschakeld.

\*2 Als FM wordt ontvangen.

\*3 Als de CD-/USB-/iPod-bron is geactiveerd.

## Optionele apparaten gebruiken

### Randapparatuur voor audio

Door een optioneel draagbaar audioapparaat aan te sluiten op de AUX-ingang (stereo mini-aansluiting) op het apparaat en vervolgens de bron te selecteren, kunt u het audioapparaat beluisteren via de autoluidsprekers. Het volume kan worden aangepast voor elk verschil tussen het apparaat en het draagbare audioapparaat. Volg de onderstaande procedure:

### Een draagbaar audioapparaat aansluiten

- 1 Schakel het draagbare audioapparaat uit.
- 2 Verlaag het volume op het apparaat.
- 3 Sluit het draagbare audioapparaat aan.

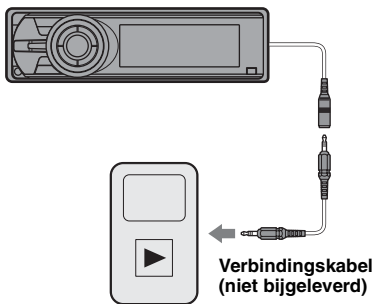

#### Aan de achterkant

Aansluiten op de AUX IN-aansluitingen

### Het volume aanpassen

Pas het volume voor elk aangesloten audioapparaat aan voordat u het afspelen start.

- 1 Verlaag het volume op het apparaat.
- 2 Druk herhaaldelijk op **(SOURCE)** tot "AUX" wordt weergegeven.
- 3 Start het afspelen op het draagbare audioapparaat met een normaal volume.
- 4 Stel uw gebruikelijke luistervolume in op het apparaat.
- 5 Pas het ingangsniveau aan (pagina 22).

## CD-wisselaar

### De wisselaar selecteren

- 1 Druk herhaaldelijk op **(SOURCE)** tot "CD" wordt weergegeven.
- 2 Druk herhaaldelijk op **(MODE)** tot de gewenste wisselaar wordt weergegeven.

#### Apparaatnummer

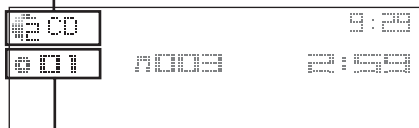

#### Discnummer

Het afspelen wordt gestart.

### Albums en discs overslaan

- 1 Duw tijdens het afspelen de multi-encoder omhoog/omlaag.

Actie	Duw de multi-encoder omhoog/omlaag
Album overslaan	en laat los (kort vasthouden).
Albums blijven overslaan	binnen 2 seconden nadat u deze hebt losgelaten.
Discs overslaan	herhaaldelijk.
Discs blijven overslaan	en druk binnen 2 seconden weer op de multi-encoder en houd deze ingedrukt.

### Herhaaldelijk en willekeurig afspelen

- 1 Druk tijdens het afspelen op **(1)** (REP) op de kaartafstandsbediening of herhaaldelijk op **(SHUF/ZAP)** op het apparaat tot de gewenste instelling wordt weergegeven.

Selecteer	Actie
<b>Repeat Disc</b>	Een disc herhaaldelijk afspelen.
<b>Shuffle Changer</b>	Tracks in de wisselaar in willekeurige volgorde afspelen.

Als u wilt terugkeren naar de normale weergavestand, selecteert u "Repeat off" of "Shuffle off".

## Bedieningssatelliet RM-X4S

### Het label bevestigen

Houd bij het bevestigen van het label rekening met de positie waarin de bedieningssatelliet wordt gemonteerd.

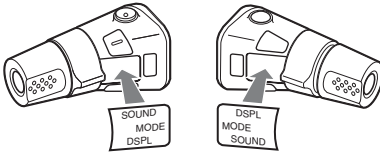

### Bedieningselementen

De overeenkomstige toetsen op de bedieningssatelliet bedienen dezelfde functies als die op dit apparaat.

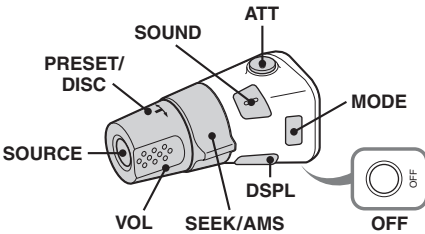

De volgende bedieningselementen op de bedieningssatelliet moeten op een andere manier worden bediend dan op het apparaat.

- **ATT (dempen) toets**  
Het geluid dempen. Druk nogmaals op de toets om te annuleren.
- **SOUND toets**  
Een geluidsinstelling opgeven.
- **PRESET/DISC regelaar**  
Dezelfde functie als de multi-encoder op het apparaat draaien (indrukken en draaien).
- **VOL (volume) regelaar**  
Dezelfde functie als de multi-encoder op het apparaat (draaien).
- **SEEK/AMS regelaar**  
Dezelfde functie als de multi-encoder naar links/rechts duwen op het apparaat (draaien of draaien en vasthouden).

### De werkingsrichting wijzigen

De werkingsrichting van de bedieningselementen is in de fabriek ingesteld, zoals hieronder wordt aangegeven.

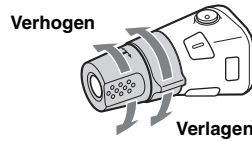

Als u de bedieningssatelliet rechts op de stuurkolom moet monteren, kan de werkingsrichting worden omgekeerd.

- 1 Terwijl u de VOL regelaar indrukt, houdt u **SOUND** ingedrukt.

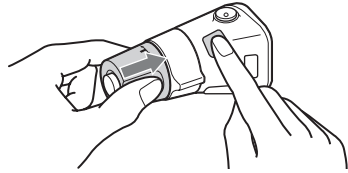

## Aanvullende informatie

### Voorzorgsmaatregelen

- Laat het apparaat afkoelen als de auto geparkeerd heeft gestaan in de volle zon.
- De elektrisch bediende antenne schuift automatisch uit.

### Condensvorming

Als er vocht condenseert in het apparaat, verwijderd u de disc en wacht u ongeveer een uur tot het apparaat is gedroogd; anders kan de werking van het apparaat worden verstoord.

### Optimale geluidskwaliteit behouden

Mors geen vocht op het apparaat of de discs.

### Opmerkingen over discs

- Stel een disc niet bloot aan direct zonlicht of warmtebronnen, zoals heteluchtkanalen, en laat deze niet achter in een auto die in de volle zon staat geparkeerd.
- Veeg een disc van binnen naar buiten schoon met een doekje voordat u deze afspeelt. Gebruik geen oplosmiddelen zoals benzine, thinner en in de handel verkrijgbare reinigingsmiddelen.
- Dit apparaat is ontworpen om discs af te spelen die voldoen aan de CD-norm (Compact Disc). DualDiscs en sommige muziekdiscs die zijn gecodeerd met copyrightbeveiligingstechnologieën voldoen niet aan de CD-norm (Compact Disc) en kunnen daarom mogelijk niet worden afgespeeld met dit apparaat.
- **Discs die NIET kunnen worden afgespeeld met dit apparaat**
  - Discs waarop labels, stickers, tape of papier zijn geplakt. Hierdoor kan de werking worden verstoord of de disc worden beschadigd.
  - Discs met afwijkende vormen (bijvoorbeeld hart, vierkant, ster). Als u dit toch probeert, kan het apparaat worden beschadigd.
  - 8-cm discs.



### Opmerkingen over CD-R's/CD-RW's

- Het maximaantal: (alleen CD-R/CD-RW)
  - mappen (albums): 150 (inclusief hoofdmapp)
  - bestanden (tracks) en mappen: 300 (misschien minder dan 300 als de map-/bestandsnaam veel tekens bevat)
  - tekens die kunnen worden weergegeven voor de naam van een map/bestand: 32 (Joliet)/64 (Romeo)
- Als een disc met Multi Session (meerdere sessies) begint met een CD-DA-sessie, wordt deze herkend als een CD-DA-disc, en worden andere sessies niet afgespeeld.

### • Discs die NIET kunnen worden afgespeeld met dit apparaat

- CD-R's/CD-RW's met slechte opnamekwaliteit.
- CD-R's/CD-RW's die zijn opgenomen met een incompatibel opnameapparaat.
- CD-R's/CD-RW's die onjuist zijn gefinaliseerd.
- CD-R's/CD-RW's die niet zijn opgenomen in de muziek-CD-indeling of MP3-indeling conform ISO9660 Level 1/Level 2, Joliet/Romeo of Multi Session (meerdere sessies).

### Af speelvolgorde van MP3-/WMA-/AAC-bestanden

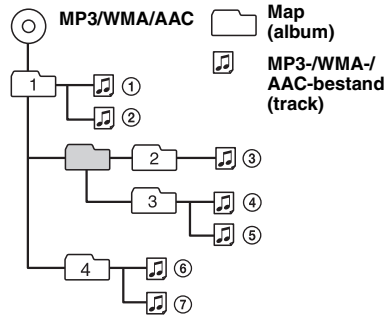

### Informatie over iPod

- U kunt de volgende iPod-modellen aansluiten. Werk de software van uw iPod bij naar de nieuwste versie vóór gebruik.
  - iPod touch
  - iPod classic
  - iPod met video\*
  - iPod nano (3e generatie)
  - iPod nano (2e generatie)
  - iPod nano (1e generatie)\*
  - iPhone en iPhone 3G

\* *Passagiersbediening is niet beschikbaar voor iPod nano (1e generatie) of iPod met video.*

- "Made for iPod" betekent dat een elektronisch accessoire speciaal is ontworpen voor aansluiting op een iPod en dat de ontwikkelaar van het accessoire verklaart dat het accessoire voldoet aan de prestatienormen van Apple.
- "Works with iPhone" betekent dat een elektronisch accessoire speciaal is ontworpen voor aansluiting op een iPhone en dat de ontwikkelaar van het accessoire verklaart dat het accessoire voldoet aan de prestatienormen van Apple.
- Apple is niet verantwoordelijk voor de werking van dit apparaat of voor het voldoen aan de veiligheids- en overheidsvoorschriften.

Met alle vragen of problemen met betrekking tot dit apparaat die niet aan bod komen in deze gebruiksaanwijzing, kunt u terecht bij uw Sony-handelaar.



## Onderhoud

### De lithiumbatterij van de kaartafstandsbediening vervangen

Onder normale omstandigheden gaat de batterij ongeveer 1 jaar mee. (Afhankelijk van de gebruiksomstandigheden kan de levensduur korter zijn.)

Wanneer de batterij verzwakt, wordt het bereik van de kaartafstandsbediening kleiner. Vervang de batterij door een nieuwe CR2025-lithiumbatterij. Bij een andere batterij bestaat er brand- of explosiegevaar.

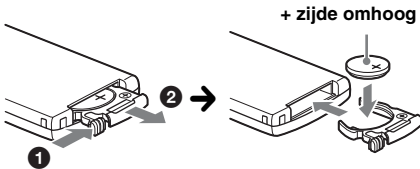

#### Opmerkingen over de lithiumbatterij

- Houd de lithiumbatterij buiten het bereik van kinderen. Raadpleeg meteen een arts wanneer een batterij wordt ingeslikt.
- Veeg de batterij schoon met een droge doek voor een goed contact.
- Houd bij het plaatsen van de batterij rekening met de juiste polariteit.
- Houd de batterij niet vast met een metalen tang. Hierdoor kan er kortsluiting ontstaan.

#### WAARSCHUWING

Bij oneigenlijk gebruik kan de batterij ontploffen.

Probeer niet de batterij op te laden of te openen; werp ook een lege batterij nooit in het vuur.

### Zekeringen vervangen

Vervang een zekering altijd door een identiek exemplaar. Als de zekering doorbrandt, moet u de voedingsaansluiting controleren en de zekering vervangen. Brandt de zekering vervolgens nogmaals door, dan kan er sprake zijn van een defect in het apparaat. Raadpleeg in dat geval de dichtstbijzijnde Sony-handelaar.

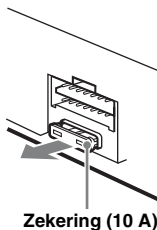

### Aansluitingen schoonmaken

De werking van het apparaat kan worden verstoord als de aansluitingen tussen het apparaat en het voorpaneel niet schoon zijn. U kunt dit voorkomen door het voorpaneel (pagina 6) los te maken en de aansluitingen te reinigen met een wattenstaafje. Gebruik hierbij niet teveel kracht. Anders kunnen de aansluitingen worden beschadigd.



Achterkant van het voorpaneel

#### Opmerkingen

- Uit veiligheidsoverwegingen moet u de motor uitschakelen en de sleutel uit het contactslot halen voordat u de aansluitingen reinigt.
- Raak de aansluitingen nooit rechtstreeks aan met uw vingers of een metalen voorwerp.

## Het apparaat verwijderen

### 1 Verwijder de beschermende rand.

- 1 Maak het voorpaneel los (pagina 6).
- 2 Duw de zijkanten van de beschermende rand naar binnen en trek de beschermende rand naar buiten.

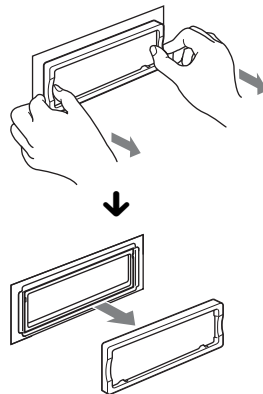

vervolg op volgende pagina →

## 2 Verwijder het apparaat.

- 1 Plaats beide ontgrendelingsleutels tegelijkertijd en duw hierop tot deze vastklikken.

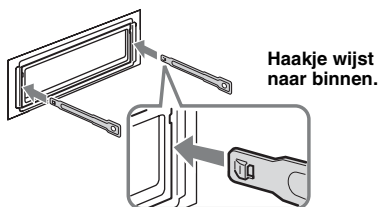

- 2 Trek de ontgrendelingsleutels naar u toe om het apparaat los te maken.

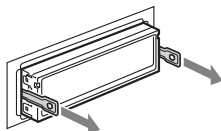

- 3 Schuif het apparaat uit de houder.

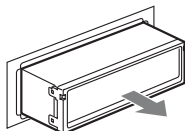

## Technische gegevens

### CD-speler

**Signaal/ruis-afstand:** 120 dB

**Frequentiebereik:** 10 – 20.000 Hz

**Snelheidsfluctuaties:** Minder dan meetbare waarden

### Tuner

#### FM

**Afstembereik:** 87,5 – 108,0 MHz

**Antenne-aansluiting:**

Aansluiting voor externe antenne

**Tussenfrequentie:** 150 kHz

**Bruikbare gevoeligheid:** 10 dBf

**Selectiviteit:** 75 dB bij 400 kHz

**Signaal/ruis-afstand:** 70 dB (mono)

**Scheiding:** 40 dB bij 1 kHz

**Frequentiebereik:** 20 – 15.000 Hz

#### MW/LW

**Afstembereik:**

MW: 531 – 1.602 kHz

LW: 153 – 279 kHz

**Antenne-aansluiting:**

Aansluiting voor externe antenne

**Tussenfrequentie:** 25 kHz

**Gevoeligheid:** MW: 26 µV, LW: 45 µV

### USB-speler

**Interface:** USB (Full-speed)

**Maximale voeding:** 500 mA

### Versterker

**Uitgang:** Luidsprekeruitgangen (sure seal)

**Luidsprekerimpedantie:** 4 – 8 ohm

**Maximaal uitgangsvermogen:** 52 W × 4 (bij 4 ohm)

### Algemeen

#### Uitgangen:

Audio-uitgangen (voor/achter)

Subwooferuitgang (mono)

Relaisaansluiting elektrische antenne

Aansluiting versterker

#### Ingangen:

Afstandsbedieningsingang

Antenne-ingang

Telephone ATT-bedieningsaansluiting

Verlichtingsstuuraansluiting

BUS-bedieningsingang

BUS-audio-ingang

AUX-ingang (stereo mini-aansluiting)

USB-signaalingang

#### Toonregelingen:

Laag: ±10 dB bij 60 Hz (XPLOD)

Midden: ±10 dB bij 1 kHz (XPLOD)

Hoog: ±10 dB bij 10 kHz (XPLOD)

**Voeding:** 12 V gelijkstroom accu (negatieve aarde)

**Afmetingen:** Ongeveer 178 × 50 × 190 mm (b/h/d)  
**Montageafmetingen:** Ongeveer 182 × 53 × 163 mm (b/h/d)

**Gewicht:** Ongeveer 1,7 kg

**Bijgeleverd accessoire:**

Kaartafstandsbediening: RM-X174  
Onderdelen voor installatie en aansluitingen (1 set)

**Optionele accessoires/apparaten:**

Bedieningssatelliet: RM-X4S  
BUS-kabel (geleverd met RCA-kabel):  
RC-61 (1 m), RC-62 (2 m)  
CD-wisselaar (6 discs): CDX-T69  
Bronkeuzeschakelaar: XA-C40  
USB-verbindingkabel voor iPod: RC-100IP

Het is mogelijk dat niet alle vermelde accessoires verkrijgbaar zijn bij uw Sony-handelaar. Neem contact op met uw Sony-handelaar voor meer informatie.

*Wijzigingen in ontwerp en technische gegevens voorbehouden zonder voorafgaande kennisgeving.*



- Er werden geen halogene brandvertragende producten gebruikt in de betreffende printplaat/printplaten.
- In het omhulsel werden geen halogeen bevattende brandvertragende producten gebruikt.
- Als beschermings- en opvulmateriaal werd er papier gebruikt.

## Problemen oplossen

De onderstaande controlelijst kan u helpen bij het oplossen van problemen die zich met het apparaat kunnen voordoen.

Voordat u de onderstaande controlelijst doorneemt, moet u eerst de aanwijzingen voor aansluiting en gebruik controleren.

Als het probleem niet is opgelost, gaat u naar de volgende ondersteuningsite.

### Ondersteuningsite

<http://support.sony-europe.com>

## Algemeen

**Het apparaat wordt niet van stroom voorzien.**

- Controleer de aansluiting of de zekering.
- Als het apparaat wordt uitgeschakeld en het scherm verdwijnt, kan het apparaat niet worden bediend met de afstandsbediening.  
→ Schakel het apparaat in.

**De elektrisch bediende antenne schuift niet uit.**

De elektrisch bediende antenne heeft geen relaisdoos.

**Geen geluid.**

- De ATT-functie is ingeschakeld of de Telephone ATT-functie (als de interfacekabel of een autotelefoon is aangesloten op de ATT-kabel) is ingeschakeld.
- De positie van de faderregelaar "Fader & Balance" is niet ingesteld op een systeem met 2 luidsprekers.

**Geen pieptoon.**

- De pieptoon is uitgeschakeld (pagina 23).
- Er is een optionele versterker aangesloten en u gebruikt de ingebouwde versterker niet.

**De geheugeninhoud is gewist.**

- De RESET toets is ingedrukt.  
→ Sla opnieuw op in het geheugen.
- De voedingskabel of de accu is losgekoppeld of niet juist aangesloten.

**Opgeslagen zenders en tijd zijn gewist.**

**De zekering is doorgebrand.**

**Maakt geluid wanneer de positie van de contactsleutel wordt gewijzigd.**

De kabels zijn niet goed verbonden met de voedingsaansluiting voor accessoires van de auto.

**Tijdens het afspelen of radio-ontvangst wordt de demonstratie gestart.**

Als er 5 minuten geen handeling wordt uitgevoerd en "Demo on" is ingesteld, wordt de demonstratie gestart.  
→ Stel "Demo off" in (pagina 23).

volg op volgende pagina →

---

**Het scherm verdwijnt van/verschijnt niet in het display.**

- De dimmer is ingesteld op "Dimmer on" (pagina 23).
- Het scherm verdwijnt als u op **(OFF)** drukt en deze toets ingedrukt houdt.
  - Druk op **(OFF)** op het apparaat en houd deze toets ingedrukt tot het scherm verschijnt.
- De aansluitingen zijn vuil (pagina 27).

---

**De functie voor automatisch uitschakelen werkt niet.**

- Het apparaat is ingeschakeld. De functie voor het automatisch uitschakelen wordt geactiveerd nadat het apparaat is uitgeschakeld.
- Schakel het apparaat uit.

---

**CD's afspelen****De disc kan niet worden geplaatst.**

- Er zit al een disc in het apparaat.
- De disc is met kracht omgekeerd of in de verkeerde richting geplaatst.

**De disc wordt niet afgespeeld.**

- Disc defect of vuil.
- De CD-R's/CD-RW's zijn niet geschikt voor audiogebruik (pagina 26).

---

**MP3-/WMA-/AAC-bestanden kunnen niet worden afgespeeld.**

De disc is niet compatibel met de MP3-/WMA-/AAC-indeling en -versie. Voor meer informatie over de discs en indelingen gaat u naar de ondersteuningssite.

---

**MP3-/WMA-/AAC-bestanden worden minder snel afgespeeld dan andere bestanden.**

- Bij de volgende discs duurt het langer voordat het afspelen wordt gestart:
- discs opgenomen met een ingewikkelde structuur;
  - discs die in Multi Session (meerdere sessies) zijn opgenomen;
  - discs waaraan gegevens kunnen worden toegevoegd.

**De schermitems rollen niet.**

- Bij sommige discs met heel veel tekens kunnen de tekens niet rollen.
- "Auto Scroll" is ingesteld op "off".
  - Stel "Auto Scroll on" in (pagina 23).

---

**Het geluid verspringt.**

- Het apparaat is niet goed geïnstalleerd.
  - Installeer het apparaat onder een hoek van minder dan 45° op een stabiele plaats in de auto.
- Disc defect of vuil.

---

**De bedieningstoetsen werken niet.**

- **De disc wordt niet uitgeworpen.**  
Druk op de **RESET** toets (pagina 6).

---

**Radio-ontvangst****De zenders kunnen niet worden ontvangen.****Het geluid is gestoord.**

- De aansluiting is niet juist.
  - Sluit de bedieningskabel elektrische antenne (blauw) of voedingskabel voor accessoires (rood) aan op de voedingskabel van de antenneversterker van de auto (alleen als uw auto is uitgerust met een FM/MW/LW-antenne in de achter- of zijruit).
- Controleer de aansluiting van de auto-antenne.
- Als de automatische antenne niet uitschuift, controleert u de aansluiting van de bedieningskabel van de elektrische antenne.

---

**Er kan niet worden afgestemd op voorkeurzenders.**

- Sla de juiste frequentie op in het geheugen.
- Het ontvangstsignaal is te zwak.

---

**Er kan niet automatisch worden afgestemd op zenders.**

- De lokale zoekfunctie is niet correct ingesteld.
  - Het afstemmen wordt te vaak onderbroken:  
Stel "Local on" in (pagina 23).
  - Het afstemmen stopt niet bij een zender:  
Stel "Local off" in (pagina 23).
- Het ontvangstsignaal is te zwak.
  - Stem handmatig af.

---

**Tijdens FM-ontvangst knippert de aanduiding "ST".**

- Stem nauwkeurig af op de frequentie.
- Het ontvangstsignaal is te zwak.
  - Stel "Mono on" in (pagina 23).

---

**Een stereo-uitzending van een FM-programma wordt mono weergegeven.**

- Het apparaat staat in de mono-ontvangststand.
- Stel "Mono off" in (pagina 23).

---

**RDS****SEEK begint na enkele seconden weergave.**

- De zender is geen TP-zender of heeft een zwak signaal.
- Schakel TA uit (pagina 15).

---

**Geen verkeersinformatie.**

- Schakel TA in (pagina 15).
- De zender is een TP-zender, maar zendt toch geen verkeersinformatie uit.
  - Stem af op een andere zender.

---

**PTY geeft "- - - - -" weer.**

- De huidige zender is geen RDS-zender.
- Geen RDS-gegevens ontvangen.
- De zender geeft het programmatype niet door.

---

## USB afspelen

### U kunt items niet via een USB HUB afspelen.

Dit apparaat kan geen USB-apparaten via een USB HUB herkennen.

### Items herkennen niet worden afgespeeld.

Een USB-apparaat functioneert niet.

→ Sluit dit opnieuw aan.

### Het USB-apparaat wordt minder snel afgespeeld.

Het USB-apparaat bevat bestanden met een ingewikkelde structuur.

### U hoort een pieptoon.

Tijdens het afspelen is het USB-apparaat losgekoppeld.

→ Voordat u een USB-apparaat loskoppelt, moet u eerst het afspelen stoppen ter bescherming van de gegevens.

### Het geluid wordt onderbroken.

Het geluid kan worden onderbroken bij een hoge bitsnelheid van meer dan 320 kbps.

---

## Foutmeldingen/berichten

### Checking

Het apparaat controleert de aansluiting van een USB-apparaat.

→ Wacht tot de controle van de aansluiting is voltooid.

### iPod Communication Error

Wegens een onjuiste aansluiting zijn de gegevens niet overgezet tussen het apparaat en de iPod.

→ Sluit de iPod opnieuw aan en selecteer de iPod.

### Error\*<sup>1</sup>

- De disc is vuil of is omgekeerd geplaatst.\*<sup>2</sup>  
→ Reinig de disc of plaats deze op de juiste manier.
- Er is een lege disc in het apparaat geplaatst.
- De disc kan niet worden afgespeeld wegens een probleem.  
→ Plaats een andere disc.
- Het USB-apparaat is niet automatisch herkend.  
→ Sluit het opnieuw aan.
- Druk op  om de disc te verwijderen.

### Failure

(brandt tot er op een toets wordt gedrukt.)  
De luidsprekers of versterkers zijn niet correct aangesloten.

→ Raadpleeg de installatiehandleiding van dit model om de aansluitingen te controleren.

### Hubs Not Supported

Een USB HUB wordt niet ondersteund door dit apparaat.

### Load

De disc wordt geladen door de CD-wisselaar.

→ Wacht tot het laden is voltooid.

### Local Seek +/-

De lokale zoekfunctie is ingeschakeld tijdens automatisch afstemmen.

---

### NO AF

Er is geen alternatieve frequentie voor de huidige zender.

→ Duw de multi-encoder naar links/rechts terwijl de programmaservicenaam knippert. Het apparaat gaat zoeken naar een andere frequentie met dezelfde PI-gegevens (programma-identificatie) ("PI seek" wordt weergegeven).

### NO Device

(SOURCE) is geselecteerd terwijl er geen USB-apparaat is aangesloten. Een USB-apparaat of een USB-kabel is losgeraakt tijdens het afspelen.

→ Zorg ervoor dat u een USB-apparaat en een USB-kabel aansluit.

### NO Disc

Er is geen disc in de CD-wisselaar geplaatst.

→ Plaats discs in de CD-wisselaar.

### NO Magazine

Er is geen discmagazijn in de CD-wisselaar geplaatst.

→ Plaats het discmagazijn in de CD-wisselaar.

### NO Music

De disc of het USB-apparaat bevat geen muziekbestanden.

→ Plaats een muziek-CD in dit apparaat of een MP3-compatibele CD-wisselaar.

→ Sluit een USB-apparaat met muziekbestanden aan.

### NO TP

Het apparaat blijft zoeken naar beschikbare

TP-zenders.

### NO Track

Het geselecteerde item op het USB-apparaat bevat geen album/track.

### Not Supported

Het aangesloten USB-apparaat wordt niet ondersteund.

→ Ga naar de ondersteuningssite voor meer informatie over de compatibiliteit van het USB-apparaat.

### Offset

Er is wellicht een interne storing.

→ Controleer de aansluiting. Als de foutmelding in het scherm blijft staan, moet u de dichtstbijzijnde Sony-handelaar raadplegen.

### Overload

Het USB-apparaat is overbelast.

→ Koppel het USB-apparaat los en wijzig de bron met (SOURCE).

→ Dit geeft aan dat het USB-apparaat buiten gebruik is of dat een apparaat is aangesloten dat niet wordt ondersteund.

### Read

Alle track- en albuminformatie op de disc wordt gelezen.

→ Wacht totdat het lezen is voltooid en het afspelen automatisch wordt gestart. Afhankelijk van de discstructuur kan dit meer dan een minuut in beslag nemen.

---

vervolg op volgende pagina →

---

### Push Reset

De CD-speler, de CD-wisselaar of het USB-apparaat kan niet worden bediend vanwege een probleem.

→ Druk op de RESET toets (pagina 6).

---

"....." "....." of "....." "....."

Tijdens het snel terug- of vooruitspoelen hebt u het begin of het einde van de disc bereikt en kunt u niet verder.

---

"....."

Het teken kan niet worden weergegeven met het apparaat.

---

\*1 *Als er een fout optreedt tijdens het afspelen van een CD, wordt het discnummer van de CD niet in het scherm weergegeven.*

\*2 *Het discnummer van de disc met de fout wordt weergegeven in het scherm.*

Als deze oplossingen niet helpen, moet u de dichtstbijzijnde Sony-handelaar raadplegen.

Als u het apparaat ter reparatie wegbrengt omdat CD's niet goed worden afgespeeld, kunt u beste de disc meenemen waarmee het probleem is begonnen.



Tragen Sie die Seriennummer (SERIAL NO.) in dem reservierten Feld ein. Sie finden diese auf einem Aufkleber, der auf dem Gerätegehäuse angebracht ist. Nehmen Sie den ausgefüllten Geräte-Pass anschließend unbedingt aus der Bedienungsanleitung heraus, falls Sie diese im Fahrzeug aufbewahren möchten. Bitte bewahren Sie den Geräte-Pass an einem sicheren Ort auf. Er kann im Falle eines Diebstahls zur Identifikation Ihres Eigentums dienen.

caraudio

## Geräte-Pass

# SONY®

Dieser Geräte-Pass dient als Eigentumsnachweis für Ihr caraudio-Gerät im Falle eines Diebstahls.

Wir empfehlen, den Geräte-Pass nicht im Fahrzeug aufzubewahren, um Missbrauch zu verhindern.

Modellbezeichnung

CDX-GT930UI

Seriennummer (SERIAL NO.)

---

<http://www.sony.net/>

Sony Corporation Printed in Thailand