

FM/AM Compact Disc Player AUTOESTEREO PARA DISCO COMPACTO

Operating Instructions _____ **GB**

Manual de instrucciones _____ **ES**

使用説明書 _____ **CT**

POR FAVOR LEA DETALLADAMENTE ESTE MANUAL DE INSTRUCCIONES ANTES DE CONECTAR Y OPERAR ESTE EQUIPO. RECUERDE QUE UN MAL USO DE SU APARATO PODRÍA ANULAR LA GARANTÍA.

For installation and connections, see the supplied installation/connections manual. Para obtener información sobre la instalación y las conexiones, consulte el manual de instalación/conexiones suministrado.

關於本機的安裝及線路連接，請參見提供的“安裝／線路連接說明書”。



CDX-F5500X

Welcome !

Thank you for purchasing this Sony Compact Disc Player. You can enjoy its various features even more with:

- MP3 file playback.
- CD-R/CD-RW which can have a session added can be played (page 7).
- Discs recorded in Multi Session can be played, depending on the recording method (page 8).
- Optional CD/MD units (both changers and players)*¹.
- ID3 tag*² version 1.0, 1.1, 2.2, 2.3 or 2.4 information (displayed when an MP3 file is played).
- CD TEXT information (displayed when a CD TEXT disc*³ is played).
- **Supplied controller accessory**
Card remote commander RM-X115
- **Optional controller accessory**
Rotary commander RM-X4S

*¹ *This unit works with Sony products only.*

*² *ID3 tag is an MP3 file that contains information about album name, artist name, track name, etc.*

*³ *A CD TEXT disc is an audio CD that includes information such as the disc name, artist name, and track names. This information is recorded on the disc.*

CLASS 1
LASER PRODUCT

This label is located on the bottom of the chassis.

Table of Contents

Location of controls	4
Precautions	6
Notes on discs	7
About MP3 files	8

Getting Started

Resetting the unit	9
Detaching the front panel	10
Setting the clock	11

CD Player

CD/MD Unit (optional)

Playing a disc	11
Display items	12
Playing tracks repeatedly	
— Repeat Play	13
Playing tracks in random order	
— Shuffle Play	13
Labelling a CD	
— Disc Memo*	14
Locating a disc by name	
— List-up*	15

* Functions available with optional CD/MD unit

Radio

Storing stations automatically	
— Best Tuning Memory (BTM)	15
Receiving the stored stations	16
Storing only the desired stations	16
Storing station names	
— Station Memo	17
Tuning in a station through a list	
— List-up	18

Other Functions

Using the rotary commander	18
Adjusting the sound characteristics	20
Quickly attenuating the sound	20
Changing the sound and display settings	21
Setting the equalizer (EQ3)	22
Setting the Dynamic Soundstage Organizer (DSO)	23

Additional Information

Maintenance	23
Removing the unit	24
Specifications	25
Troubleshooting	26
Error displays/Messages	27

Location of controls

Refer to the pages listed for details.

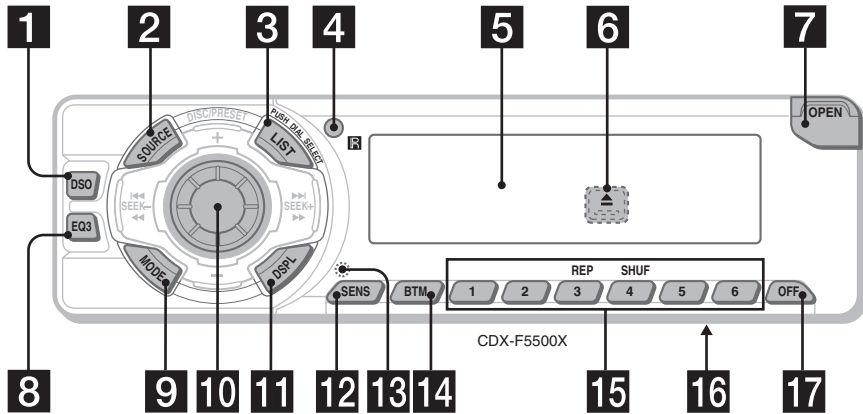

1 DSO button 23

2 SOURCE (Power on/Radio/CD/MD) button

To select the source.

3 LIST button 14, 15, 18

4 Receptor for the card remote commander

5 Display window

6 ▲ (eject) button (located on the front side of the unit, behind the front panel) 9

7 OPEN button 10, 11

8 EQ3 button 22

9 MODE button

To change operation.

10 Volume control dial/Select button

Rotate to:

– Adjust the volume.

– Adjust settings.

Press to:

– Select items.

11 DSPL (display mode change) button

11, 12, 14, 21

12 SENS button 16

13 RESET button (located on the front side of the unit, behind the front panel) 9

14 BTM button

15 Number buttons 21

Radio:

To store stations/receive stored stations.

CD/MD:

③: REP 13

④: SHUF 13

16 Frequency select switch (located on the bottom of the unit)

See “Frequency select switch” in the

Installation/Connections manual.

17 OFF (Stop/Power off) button* 10, 11

*** Warning when installing in a car without an ACC (accessory) position on the ignition switch**

After turning off the ignition, be sure to press and hold (OFF) on the unit until the display disappears.

Otherwise, the display does not turn off and this causes battery drain.

Card remote commander RM-X115

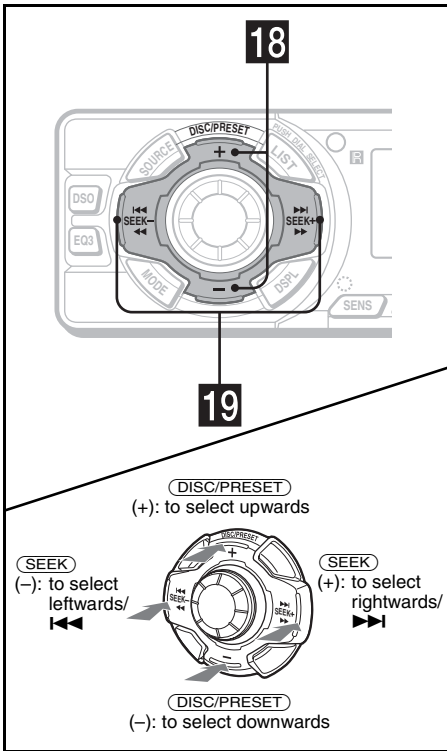

18 DISC (ALBUM)/PRESET buttons (+/-)
To receive preset stations/change the disc*1, skip albums*2.

*1 When an optional CD/MD unit is connected.

*2 Available only when an MP3 file is played.

19 SEEK buttons (-/+)
To skip tracks/fast-forward, reverse a track/tune in stations automatically, find a station manually/select a setting.

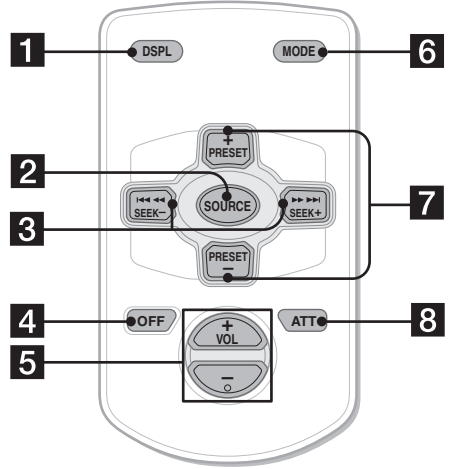

The corresponding buttons of the card remote commander control the same functions as those on this unit.

- 1** DSPL button
- 2** SOURCE button
- 3** SEEK (-/+) buttons
- 4** OFF button
- 5** VOL (+/-) buttons
- 6** MODE button
- 7** PRESET (DISC/ALBUM) (+/-) buttons
- 8** ATT button

Note

If the display disappears by pressing **OFF**, it cannot be operated with the card remote commander unless **SOURCE** on the unit is pressed, or a disc is inserted to activate the unit first.

Tip

For details on how to replace the battery, see "Replacing the lithium battery" on page 24.

continue to next page →

Selecting a disc and album with the card remote commander

Disc and album can be skipped using the PRESET (DISC/ALBUM) (+/-) buttons on the card remote commander.

(With this unit)

To	Press
Skip albums* – Album selection	+ or – [once for each album] To continuously skip albums, press and hold either button.

(With optional unit)

To	Press
Skip discs – Disc selection	+ or – [once for each disc] To continuously skip discs, press once and press again within 2 seconds (and hold) either button.
Skip albums* – Album selection	+ or – [hold for a moment] and release To continuously skip albums, press (and hold) within 2 seconds of first releasing the button.

* Available only when an MP3 file is played.

Skipping tracks continuously

Press once (SEEK) (+) or (SEEK) (–) on the card remote commander, then press again within 2 seconds and hold.

Precautions

- If your car has been parked in direct sunlight, allow the unit to cool off before operating it.
- Power aerial will extend automatically while the unit is operating.

If you have any questions or problems concerning your unit that are not covered in this manual, please consult your nearest Sony dealer.

Moisture condensation

On a rainy day or in a very damp area, moisture condensation may occur inside the lenses and display of the unit. Should this occur, the unit will not operate properly. In such a case, remove the disc and wait for about an hour until the moisture has evaporated.

To maintain high sound quality

Be careful not to splash juice or other soft drinks onto the unit or discs.

Notes on discs

- To keep a disc clean, do not touch its surface. Handle the disc by its edge.
- Keep your discs in their cases or disc magazines when not in use.
- Do not subject discs to heat/high temperature. Avoid leaving them in a parked car or on a dashboard/rear tray.

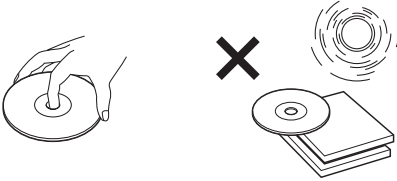

- Do not attach labels, or use discs with sticky ink/residue. Such discs may stop spinning when used, causing a malfunction, or may ruin the disc.

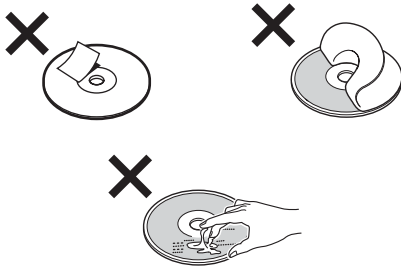

- Do not use any discs with labels or stickers attached. The following malfunctions may result from using such discs:
 - Inability to eject a disc (due to a label or sticker peeling off and jamming the eject mechanism).
 - Inability to read audio data correctly (e.g., playback skipping, or no playback) due to heat shrinking of a sticker or label causing a disc to warp.
- Discs with non-standard shapes (e.g., heart, square, star) cannot be played on this unit. Attempting to do so may damage the unit. Do not use such discs.
- You cannot play 8 cm CDs.

- Before playing, clean the discs with a commercially available cleaning cloth. Wipe each disc from the centre out. Do not use solvents such as benzene, thinner, commercially available cleaners, or antistatic spray intended for analogue discs.



Music discs encoded with copyright protection

This product is designed to play back discs that conform to the Compact Disc (CD) standard. Recently, various music discs encoded with copyright protection are marketed by some record companies. Please be aware that among those discs, there are some that do not conform to the CD standard and may not be playable by this product.

Notes on CD-Rs (recordable CDs)/CD-RWs (rewritable CDs)

This unit can play the following discs:

Type of discs	Label on the disc	
Audio CD		
MP3 files		

- Some CD-Rs/CD-RWs (depending on the equipment used for its recording or the condition of the disc) may not play on this unit.
- You cannot play a CD-R/CD-RW that is not finalized*.
- You can play MP3 files recorded on CD-ROMs, CD-Rs, and CD-RWs.
- A CD-R/CD-RW to which a session can be added can be played.

* A process necessary for a recorded CD-R/CD-RW disc to be played on the audio CD player.

About MP3 files

MP3 (MPEG 1 Audio Layer-3) is a standard technology and format for compressing a sound sequence. The file is compressed to about 1/10 of its original size. Sounds outside the range of human hearing are compressed while the sounds we can hear are not compressed.

Notes on discs

You can play MP3 files recorded on CD-ROMs, CD-Rs, and CD-RWs.

The disc must be in the ISO 9660*¹ level 1 or level 2 format, or Joliet or Romeo in the expansion format.

You can use a disc recorded in Multi Session*².

*1 ISO 9660 Format

The most common international standard for the logical format of files and folders on a CD-ROM.

There are several specification levels. In Level 1, file names must be in the 8.3 format (no more than 8 characters in the name, no more than 3 characters in the extension “.MP3”) and in capital letters. Folder names can be no longer than 8 characters. There can be no more than 8 nested folder levels. Level 2 specifications allow file names up to 31 characters long.

Each folder can have up to 8 trees.

For Joliet or Romeo in the expansion format, make sure of the contents of the writing software, etc.

*2 Multi Session

This is a recording method that enables adding of data using the Track-At-Once method. Conventional CDs begin at a CD control area called the Lead-in and end at an area called Lead-out. A Multi Session CD is a CD having multiple sessions, with each segment from Lead-in to Lead-out regarded as a single session.

CD-Extra: The format which records audio (audio CD data) as tracks on session 1, and records data as tracks on session 2.

Mixed CD: In this format, data is recorded as track 1, and audio (audio CD data) is recorded as track 2.

Notes

- With formats other than ISO 9660 level 1 and level 2, folder names or file names may not be displayed correctly.
- When naming, be sure to add the file extension “.MP3” to the file name.
- If you put the extension “.MP3” to a file other than MP3, the unit cannot recognize the file properly and will generate random noise that could damage your speakers.
- The following discs take a longer time to start playback.
 - a disc recorded with complicated tree structure.
 - a disc recorded in Multi Session.
 - a disc to which data can be added.

Cautions when playing a disc that is recorded in Multi Session

- When the first track of the first session is audio CD data:
 - Only audio CD data of the first session is played back.
 - Any data in subsequent sessions is skipped.
- When the first track of the first session is not audio CD data:
 - If an MP3 file is in the disc, only MP3 file(s) is played back and other data is skipped. (Audio CD data is not recognized.)
 - If no MP3 file is in the disc, “NO MUSIC” is displayed and nothing is played back. (Audio CD data is not recognized.)

The playback order of the MP3 files

The playback order of the folders and files is as follows:

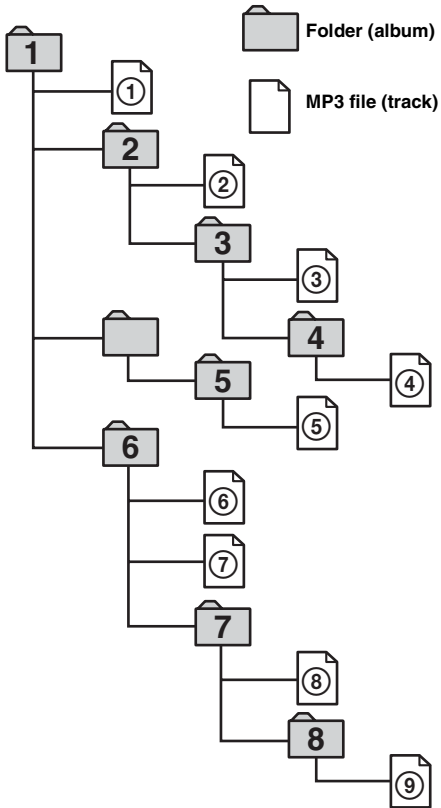

Notes

- A folder that does not include an MP3 file is skipped.
- When you insert a disc with many trees, it takes a longer time to start playback. We recommend that you make only 1 or 2 trees for each disc.
- Maximum folder number: 150 (including root folder and empty folders)
- The maximum number of MP3 files and folders that can be contained in a disc: 300
When a file/folder name contains many characters, this number may become less than 300.

Tip

To specify a desired playback order, before the folder or file name, input the order by number (e.g., "01," "02"), then record contents onto a disc. (The order differs depending on the writing software.)

Getting Started

Resetting the unit

Before operating the unit for the first time, or after replacing the car battery or changing the connections, you must reset the unit. Remove the front panel and press the RESET button with a pointed object, such as a ballpoint pen.

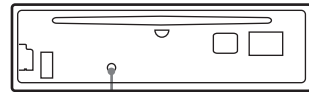

RESET button

Note

Pressing the RESET button will erase the clock setting and some stored contents.

Detaching the front panel

You can detach the front panel of this unit to protect the unit from being stolen.

Caution alarm

If you turn the ignition switch to the OFF position without removing the front panel, the caution alarm will beep for a few seconds. If you connect an optional amplifier and do not use the built-in amplifier, the beep sound will be deactivated.

1 Press **OFF**.*

CD/MD playback or radio reception stops (the key illumination and display remain on).

* If your car has no ACC (accessory) position on the ignition switch, be sure to turn the unit off by pressing **OFF** until the display disappears to avoid car battery drain.

2 Press **OPEN**, then slide the front panel to the right, and gently pull out the left end of the front panel.

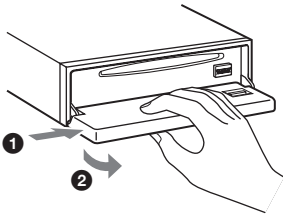

Notes

- If you detach the panel while the unit is still turned on, the power will turn off automatically to prevent the speakers from being damaged.
- Do not drop or put excessive pressure on the front panel and its display window.
- Do not subject the front panel to heat/high temperature or moisture. Avoid leaving it in a parked car or on a dashboard/rear tray.

Tip

When carrying the front panel with you, use the supplied front panel case.

Attaching the front panel

Place hole **A** of the front panel onto the spindle **B** on the unit, then lightly push the left side in. Press **SOURCE** on the unit (or insert a CD) to operate the unit.

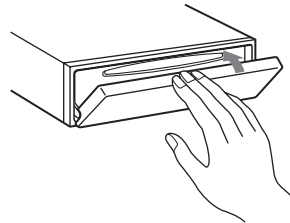
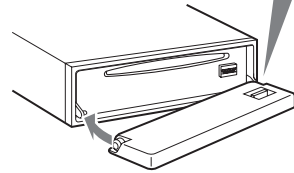
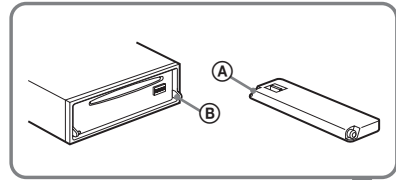

Note

Do not put anything on the inner surface of the front panel.

Setting the clock

The clock uses a 12-hour digital indication.

Example: To set the clock to 10:08

- 1 Press **(DSPL)** for 2 seconds.
The hour indication flashes.



- 1 Rotate the volume control dial to set the hour.
- 2 Press the select button.
The minute indication flashes.
- 3 Rotate the volume control dial to set the minute.

- 2 Press **(DSPL)**.



The clock starts. After the clock setting is complete, the display returns to normal play mode.

CD Player CD/MD Unit (optional)

In addition to playing a CD with this unit, you can also control external CD/MD units.

Playing a disc

(With this unit)

- 1 Press **(OPEN)** and insert the disc (labelled side up).

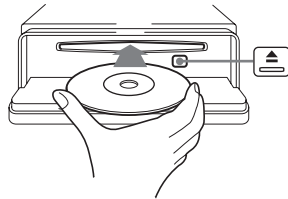

- 2 Close the front panel.
Playback starts automatically.

If a disc is already inserted, press **(SOURCE)** repeatedly until "CD" appears to start playback.

To	Press
Stop playback	(OFF)
Eject the disc	(OPEN) then ▲
Skip tracks	(SEEK) (-/+)
– Automatic	(◀◀/▶▶)
– Music Sensor	[once for each track]
Fast-forward/ reverse	(SEEK) (-/+)
– Manual Search	(◀◀/▶▶) [hold to desired point]
Skip albums*	(DISC/PRESET) (+/-)
– Albums selection	[hold to desired point]

* Available only when an MP3 file is played.

To skip tracks continuously, press **(SEEK)** (+) or **(SEEK)** (-), then press again within 2 seconds and hold.

continue to next page →

Notes

- Before playing a track, this unit reads all track and album information on the disc. Depending on the track structure, it may take more than a minute before playback begins. During this time, "READ" is displayed. Play will automatically start when reading is complete.
- Depending on the condition of the disc, it may not play back (page 7, 8).
- While the first/last track on the disc is playing, if **(SEEK)** (-) or **(SEEK)** (+) is pressed, playback skips to the last/first track of the disc.
- When the last track on the disc is over, playback restarts from the first track of the disc.
- If you play a high-bit rate MP3 file such as 320 kbps, sound may be intermittent.

(With optional unit)

- 1 Press **(SOURCE)** repeatedly to select "CD" or "MD (MS*1)."
- 2 Press **(MODE)** repeatedly until the desired unit appears.
Playback starts.

To	Press
Skip discs – Disc selection	(DISC/PRESET) (+/-) [once for each disc]
Skip albums*2 – Albums selection	(DISC/PRESET) (+/-) [hold to desired point]

*1 MS: MG Memory Stick System-up Player MGS-X1
*2 Available only when an MP3 file is played.

Cautions when connecting MGS-X1 and MD unit(s)

This unit recognizes MGS-X1 as an MD unit.

- When you want to play MGS-X1, press **(SOURCE)** to select "MS" or "MD." When "MS" appears in the source display, MGS-X1 starts to play. When "MD" appears in the source display, press **(MODE)** to select "MS," to start playback.
- When you want to play an MD unit, press **(SOURCE)** to select "MD" or "MS." If your desired MD unit appears in the source display, it starts to play. If "MS" or another MD unit appears in the source display, press **(MODE)** to select your desired MD unit, to start playback.

Note when playing back a disc with non-audio CD data/MP3 file

- If a disc with non-audio CD data/MP3 file is inserted:
- in the case of this unit, "NO MUSIC" appears in the display, and the display becomes the clock display (CD playback stops).
 - in the case of an optional MP3 compatible CD unit, "NO MUSIC" appears in the display and playback of the next disc starts.
 - in the case of an optional CD unit, which is incompatible with MP3, the disc will play back with no sound.

Note

With an optional unit connected, playback of the same source will continue on to the optional CD/MD unit.

Display items

When the disc/album/track changes, any prerecorded title*1 of the new disc/album/track is automatically displayed. (If the A.SCRL (Auto Scroll) function is set to "ON," names exceeding 8 characters will be scrolled (page 21).)

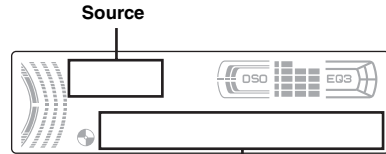

Displayable items

- Disc number/Track number/Elapsed playing time
- Disc name*1/Artist name*2
- Album (folder) name*3
- Track (file) name*1*3
- ID3 tag*3
- Clock

To	Press
Switch display item	(DSPL)

*1 When pressing **(DSPL)**, "NO NAME" indicates that there is no Disc Memo (page 14) or no prerecorded name to display.

*2 Only for CD TEXT discs with the artist name.

*3 Only for MP3 files.

Only track name/artist name/album name in ID3 tag is displayed.

When pressing **(DSPL)**, "NO ID3" indicates that there is no ID3 tag to display.

Notes

- Some characters cannot be displayed.
- For some CD TEXT discs or ID3 tags with very many characters, information may not scroll.
- This unit cannot display the artist name for each track of a CD TEXT disc.

Notes on MP3

- ID3 tag applies to version 1.0, 1.1, 2.2, 2.3 and 2.4.
- Some characters and signs cannot be displayed (appear as "*"). The maximum number of displayable characters for an album (folder) name/track (file) is 64 (Romeo) or 32 (Joliet); ID3 tag 30 characters (1.0, 1.1, 2.2 and 2.3) or 126 characters (2.4).
- In the following cases, elapsed playing time may not be displayed accurately.
 - when an MP3 file of VBR (variable bit rate) is played.
 - during fast-forward/reverse.

Tips

- When the A.SCRL (Auto Scroll) function is set to "OFF" and the disc/album/track is changed, the disc/album/track name or ID3 tag does not scroll.
- When an MP3 file is played and the album is changed, the new album number is displayed.

Playing tracks repeatedly

— Repeat Play

You can select:

- REP-TRACK — to repeat the current track.
- REP-ALBM*¹ — to repeat the tracks in the current album.
- REP-DISC*² — to repeat the tracks in the current disc.

*¹ Available only when an MP3 file is played.

*² Available only when one or more optional CD/MD units are connected.

During playback, press (3) (REP) repeatedly until the desired setting appears in the display.

Repeat Play starts.

To return to normal play mode, select “REP-OFF.”

Playing tracks in random order

— Shuffle Play

You can select:

- SHUF-ALBM*¹ — to play the tracks in the current album in random order.
- SHUF-DISC — to play the tracks in the current disc in random order.
- SHUF-CHGR*² — to play the tracks in the current optional CD (MD) changer in random order.
- SHUF-ALL*³ — to play all the tracks in all connected CD (MD) units (including this unit) in random order.

*¹ Available only when an MP3 file is played.

*² Available only when one or more optional CD (MD) changers are connected.

*³ Available only when one or more optional CD units, or two or more optional MD units are connected.

During playback, press (4) (SHUF) repeatedly until the desired setting appears in the display.

Shuffle Play starts.

To return to normal play mode, select “SHUF-OFF.”

Note

“SHUF-ALL” will not shuffle tracks between CD units and MD units.

Labelling a CD

— Disc Memo (When connecting a CD unit with the CUSTOM FILE function)

You can label each disc with a custom name (Disc Memo). You can enter up to 8 characters for a disc. If you label a CD, you can locate the disc by name (page 15).

1 Start playing the disc you want to label in a CD unit with the CUSTOM FILE function.

2 Press **(LIST) for 2 seconds.**

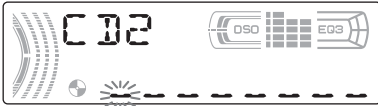

The unit will repeat the disc during the labelling procedure.

3 Enter the characters.

① Rotate the volume control dial to select the desired character.

A ↔ B ↔ C ... ↔ 0 ↔ 1 ↔ 2 ...
↔ + ↔ - ↔ * ... ↔ - * ↔ A

* (blank space)

② Press the select button after locating the desired character.

The next character flashes.



③ Repeat steps ① and ② to enter the entire name.

4 To return to normal play mode, press **(LIST) for 2 seconds.**

Tips

- Simply overwrite or enter “ - ” to correct or erase a character.
- You can label CDs on a unit without the CUSTOM FILE function if that unit is connected along with a CD unit that has the function. The Disc Memo will be stored in the memory of the CD unit with the CUSTOM FILE function.

Note

REP-TRACK/SHUF play is suspended until the name edit is complete.

Viewing the Disc Memo

As a display item, the Disc Memo always takes priority over any original CD TEXT information.

To	Press
View	(DSPL) during CD/CD TEXT disc playback

Tip

Other items can be displayed (page 12).

Erasing the Disc Memo

1 Press **(SOURCE) repeatedly to select “CD.”**

2 Press **(MODE) repeatedly to select the CD unit storing the Disc Memo.**

3 Press **(LIST) for 2 seconds.**

4 Press **(DSPL) for 2 seconds.**
The stored names will appear.

5 Rotate the volume control dial to select the disc name you want to erase.

6 Press the select button for 2 seconds.
The name is erased.

Repeat steps 5 and 6 if you want to erase other names.

7 Press **(LIST) for 2 seconds.**

The unit returns to normal play mode.

Notes

- When the Disc Memo for a CD TEXT disc is erased, the original CD TEXT information is displayed.
- If you cannot find the Disc Memo you want to erase, try selecting a different CD unit in step 2.

Locating a disc by name

— List-up (For a CD unit with the CD TEXT/CUSTOM FILE function, or an MD unit)

You can use this function for discs that have been assigned custom names*1 or for CD TEXT discs*2.

*1 Locating a disc by its custom name: when you assign a name for a CD (page 14) or an MD.

*2 Locating discs by the CD TEXT information: when you play a CD TEXT disc on a CD unit with the CD TEXT function.

1 During playback, press **(LIST)**.

The name assigned to the current disc appears in the display.

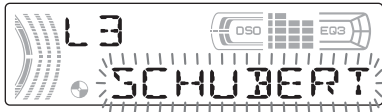

2 Press **(LIST)** repeatedly until you find the desired disc.

3 Press **(SEEK (+))** or **(SEEK (-))** to play the disc.

Notes

- Once a disc name has been displayed for 5 seconds, the display goes back to its normal playback mode.
- If there are no discs in the magazine, "NO DISC" appears in the display.
- If a disc has not been assigned a custom file, "NO NAME" appears in the display.
- The information appears only in upper case. There are also some letters which cannot be displayed.

Radio

The unit can store up to 6 stations per band (FM1, FM2, FM3, AM1 and AM2).

Caution

When tuning in stations while driving, use Best Tuning Memory to prevent accidents.

Storing stations automatically

— Best Tuning Memory (BTM)

The unit selects the stations with the strongest signals within the selected band, and stores them in the order of their frequency.

1 Press **(SOURCE)** repeatedly to select the radio.

2 Press **(MODE)** repeatedly to select the band.

3 Press **(BTM)** for 2 seconds.

The unit stores stations in the order of their frequencies on the number buttons.

A beep sounds when the setting is stored.

Notes

- If only a few stations can be received due to weak signals, some number buttons will retain their former settings.
- When a number is indicated in the display, the unit starts storing stations from the one currently displayed.

Receiving the stored stations

- 1 Press **(SOURCE)** repeatedly to select the radio.
- 2 Press **(MODE)** repeatedly to select the band.
- 3 Press the number button (**(1)** to **(6)**) on which the desired station is stored.

If preset tuning does not work — Automatic tuning/Local Seek Mode

Automatic tuning:

Press **(SEEK (+))** or **(SEEK (-))** to search for the station.

Scanning stops when the unit receives a station. Repeat the operation until the desired station is received.

Local Seek Mode:

If the automatic tuning stops too frequently, press **(SENS)** repeatedly until “LOCAL-ON” appears.



Only the stations with relatively strong signals will be tuned in.

To cancel the local seek mode, press **(SENS)** twice when receiving FM.

Note

When receiving AM, to cancel the local seek mode, press **(SENS)** (“LOCAL-OFF” appears).

Tip

If you know the frequency of the station you want to listen to, press and hold **(SEEK (+))** or **(SEEK (-))** to locate the approximate frequency, then press **(SEEK (+))** or **(SEEK (-))** repeatedly to fine adjust to the desired frequency (manual tuning).

If FM stereo reception is poor

— Monaural Mode

During radio reception, press **(SENS)** repeatedly until “MONO-ON” appears.



The sound improves, but becomes monaural (“ST” disappears).

To return to normal radio reception mode, press **(SENS)** (“MONO-OFF” appears).

Tip

If FM broadcasts are difficult to hear, set DSO to “OFF” (page 23).

Storing only the desired stations

You can manually preset the desired stations on any chosen number button.

- 1 Press **(SOURCE)** repeatedly to select the radio.
- 2 Press **(MODE)** repeatedly to select the band.
- 3 Press **(SEEK (+))** or **(SEEK (-))** to tune in the station that you want to store.
- 4 Press the desired number button (**(1)** to **(6)**) for 2 seconds until “MEM” appears.

The number button indication appears in the display.

Note

If you try to store another station on the same number button, the previously stored station will be erased.

Storing station names

— Station Memo

You can assign a name to each radio station and store it in memory. The name of the station currently tuned in appears in the display. You can assign a name using up to 8 characters for a station.

Storing the station names

- 1 Tune in a station whose name you want to store.
- 2 Press **(LIST)** for 2 seconds.

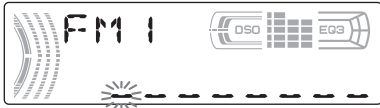

The unit will repeat the disc during the labelling procedure.

- 3 Enter the characters.
 - 1 Rotate the volume control dial to select the desired character.

A ↔ B ↔ C ... ↔ 0 ↔ 1 ↔ 2 ...
↔ + ↔ - ↔ * ... ↔ - * ↔ A

* (blank space)

- 2 Press the select button after locating the desired character.
The next character flashes.

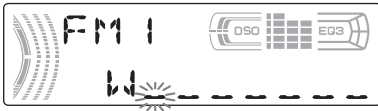

- 3 Repeat steps 1 and 2 to enter the entire name.
- 4 To return to normal radio reception mode, press **(LIST)** for 2 seconds.

Tip
Simply overwrite or enter “ - ” to correct or erase a character.

Erasing the station name

- 1 Press **(SOURCE)** repeatedly to select the radio.
- 2 Press **(MODE)** repeatedly to select the band.
- 3 Press **(LIST)** for 2 seconds.
- 4 Press **(DSPL)** for 2 seconds.
The stored names will appear.
- 5 Rotate the volume control dial to select the station name you want to erase.
- 6 Press the select button for 2 seconds.
The name is erased.
Repeat steps 5 and 6 if you want to erase other names.
- 7 Press **(LIST)** for 2 seconds.
The unit returns to normal radio reception mode.

Note

If you have already erased all of the station names, “NO DATA” appears in step 6.

Tuning in a station through a list

— List-up

- 1 During radio reception, press **(LIST)**.
The frequency or the name assigned to the current station appears in the display.

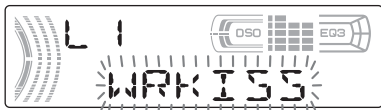

- 2 Press **(LIST)** repeatedly until you find the desired station.
If no name is assigned to the selected station, the frequency appears in the display.
- 3 Press **(SEEK (+))** or **(SEEK (-))** to tune in the desired station.

Other Functions

You can also control the unit (and optional CD/MD units) with a rotary commander (**optional**).

Using the rotary commander

First, attach the appropriate label depending on how you want to mount the rotary commander. The rotary commander works by pressing buttons and/or rotating controls.

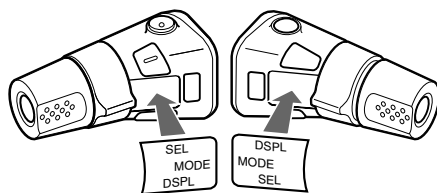

By pressing buttons

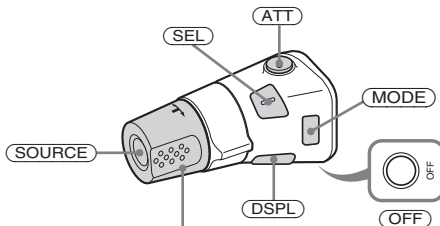

Rotate the VOL control to adjust the volume.

Press	To
(SOURCE)	Change the source (Radio/CD/MD* ¹)/Power on
(MODE)	Change operation (Radio band/CD unit* ¹ /MD unit* ¹)
(ATT)	Attenuate the sound
(OFF) * ²	Stop playback or radio reception/Power off
(SEL)	Adjust and select
(DSPL)	Change the display item

By rotating the control

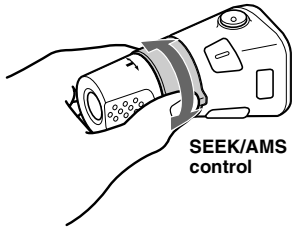

Rotate and release to:

- Skip tracks.
To continuously skip tracks, rotate once and rotate again within 2 seconds and hold the control.
- Tune in stations automatically.

Rotate, hold, and release to:

- Fast-forward/reverse a track.
- Find a station manually.

By pushing in and rotating the control

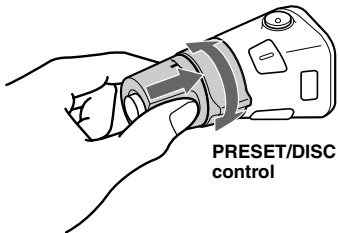

Push in and rotate the control to:

- Receive preset stations.
- Change discs during CD (MD) playback*¹.
- Change albums*³.

When an MP3 file is played, you can select an album using the rotary commander.

(With this unit)

To	Do this
Skip albums - Album selection	Push in and rotate [once for each album] the control. To continuously skip albums, push in and rotate (and hold) the control.

(With optional unit)

To	Do this
Skip discs - Disc selection	Push in and rotate [once for each disc] the control. To continuously skip discs, push in and rotate once and rotate again within 2 seconds (and hold) the control.

Skip albums* ³ - Album selection	1 To enter Album selection mode, push in, then rotate and hold the control. Within 2 seconds, proceed to step 2 . 2 Push in, then rotate quickly and repeatedly, to skip albums one by one.
--	---

*¹ Only if the corresponding optional equipment is connected.

*² If your car has no ACC (accessory) position on the ignition key switch, after turning off the ignition, be sure to press and hold **OFF** until the display disappears.

*³ Available only when an MP3 file is played.

continue to next page →

Changing the operative direction

The operative direction of controls is factory-set as shown below.

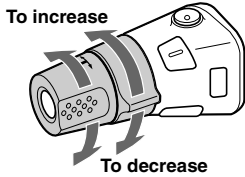

If you need to mount the rotary commander on the right hand side of the steering column, you can reverse the operative direction.

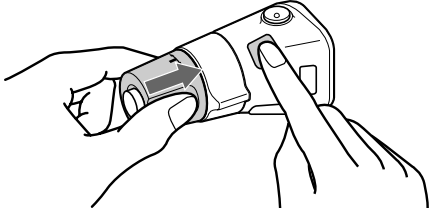

Press **SEL** for 2 seconds while pushing the VOL control.

Adjusting the sound characteristics

You can adjust the balance, fader, low pass filter and subwoofer volume.

1 Press the select button repeatedly until “BAL,” “FAD,” “LPF” or “SUB” appears.

Each time you press the select button, the item changes as follows:

LOW*1 → **MID***1 → **HI***1 →
BAL (left-right) → **FAD** (front-rear) →
LPF (low pass filter)*2*3 →
SUB (subwoofer volume)*2*4

*1 When EQ3 is activated (page 22).

*2 When “SUB” is selected (page 21).

*3 The cut off frequency is adjustable to 78 Hz, 125 Hz or OFF.

*4 The volume level is adjustable between -10 and +10 steps. (Below -10, “ATT” is displayed.)

2 Rotate the volume control dial to adjust the selected item.

Note

Adjust within 3 seconds after selecting the item.

Quickly attenuating the sound

(With the rotary commander or the card remote commander)

Press **ATT**.

After “ATT-ON” momentarily appears, “ATT” appears in the display.

To restore the previous volume level, press **ATT** again.

Tip

When the interface cable of a car telephone is connected to the ATT lead, the unit decreases the volume automatically when a telephone call comes in (Telephone ATT function).

Changing the sound and display settings

The following items can be set:

- REAR/SUB*¹ — to switch the audio output REAR or SUB.
 - Select “REAR” to output to a power amplifier.
 - Select “SUB” to output to a subwoofer.
- A.SCRL (Auto Scroll)*² (page 12).
- M.DSPL (Motion Display) — to turn the motion display on or off.
 - Select “ON” to activate the motion display (the moving pattern appears in the display).
 - Select “OFF” to deactivate the motion display.
- DEMO*¹ — to turn the demonstration display on or off.
 - Select “ON” to activate the demonstration display (The demonstration starts about 10 seconds after the unit is turned off).
 - Select “OFF” to deactivate the demonstration display.
- BEEP*³ — to turn the beeps on or off.
- DIM — to change the brightness of the display.
 - Select “ON” to dim the display.
 - Select “OFF” to deactivate the Dimmer.

Switching the REAR/SUB*¹

Press the select button and then rotate the volume control dial.

After 3 seconds, the display returns to normal play mode.

Selecting the desired item

Press the select button and the desired button simultaneously.

select button + **③**: **A.SCRL***²

select button + **④**: **M.DSPL**

select button + **④**: **DEMO***¹

select button + **⑥**: **BEEP***³

select button + **DSPL**: **DIM**

After the mode setting is complete, the display returns to normal play mode.

To cancel the item, press the select button and the desired button simultaneously again.

*¹ When the unit is turned off.

*² When CD or MD is played.

*³ The beep sound is output only when the built-in amplifier is used.

Setting the equalizer (EQ3)

You can select an equalizer curve for 7 music types (XPLOD, VOCAL, CLUB, JAZZ, NEW AGE, ROCK, CUSTOM and OFF (equalizer OFF)).

You can store a different equalizer setting for each source.

Selecting the equalizer curve

- 1 Press **(SOURCE)** to select a source (Radio, CD or MD).
- 2 Press **(EQ3)** repeatedly to select the desired equalizer curve.
Each time you press **(EQ3)**, the item changes.



To cancel the equalizing effect, select "OFF."

Adjusting the equalizer curve

You can store and adjust the equalizer settings for different tone ranges.

- 1 Press **(SOURCE)** to select a source (Radio, CD or MD).
- 2 Press **(EQ3)** repeatedly to select the desired equalizer curve.
- 3 Adjusting the equalizer curve.
 - 1 Press the select button repeatedly to select the desired tone range.
Each time you press the select button, the tone range changes.
LOW → MID → HI (→ BAL → FAD → LPF → SUB)
 - 2 Rotate the volume control dial to adjust to the desired volume level.
The volume level is adjustable by 1 dB steps from -10 dB to +10 dB.

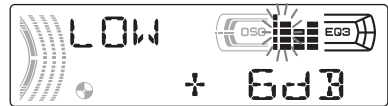

- 3 Repeat step 1 and 2 to adjust the equalizer curve.
To restore the factory-set equalizer curve, press the select button for 2 seconds.

Note

When EQ3 is set to "OFF," you cannot adjust the equalizer curve settings.

Setting the Dynamic Soundstage Organizer (DSO)

If your speakers are installed into the lower part of the doors, the sound will come from below and may not be clear.

The DSO (Dynamic Soundstage Organizer) function creates a more ambient sound as if there were speakers above the dashboard (virtual speakers).

You can store the DSO setting for each source.

DSO mode and image of virtual speakers

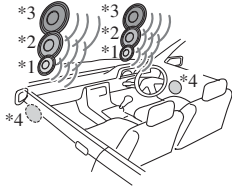

- *1 DSO-1
- *2 DSO-2
- *3 DSO-3
- *4 DSO-OFF

1 Press **(SOURCE)** to select a source (Radio, CD or MD).

2 Press **(DSO)** repeatedly until the desired DSO setting appears.

Each time you press **(DSO)**, the DSO setting changes.



To cancel the DSO function, select "DSO-OFF." After 3 seconds, the display returns to normal play mode.

Notes

- Depending on the type of car interior or type of music, DSO may not have a desirable effect.
- If FM broadcasts are difficult to hear, set DSO to "OFF."

Additional Information

Maintenance

Fuse replacement

When replacing the fuse, be sure to use one matching the amperage rating stated on the original fuse. If the fuse blows, check the power connection and replace the fuse. If the fuse blows again after replacement, there may be an internal malfunction. In such a case, consult your nearest Sony dealer.

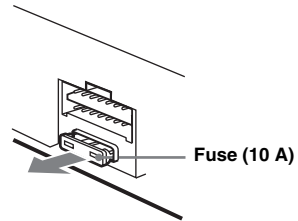

Warning

Never use a fuse with an amperage rating exceeding the one supplied with the unit as this could damage the unit.

Cleaning the connectors

The unit may not function properly if the connectors between the unit and the front panel are not clean. In order to prevent this, detach the front panel (page 10) and clean the connectors with a cotton swab dipped in alcohol. Do not apply too much force. Otherwise, the connectors may be damaged.

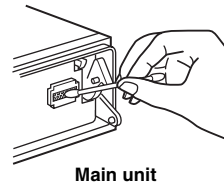

Main unit



Back of the front panel

continue to next page →

Notes

- For safety, turn off the ignition before cleaning the connectors, and remove the key from the ignition switch.
- Never touch the connectors directly with your fingers or with any metal device.

Replacing the lithium battery

Under normal conditions, battery will last approximately 1 year. (The service life may be shorter, depending on the conditions of use.) When the battery becomes weak, the range of the card remote commander becomes shorter. Replace the battery with a new CR2025 lithium battery. Use of any other battery may present a risk of fire or explosion.

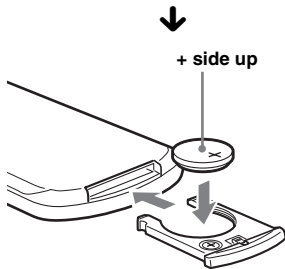
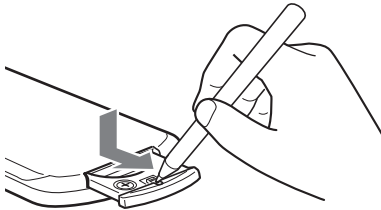

Notes on lithium battery

- Keep the lithium battery out of the reach of children. Should the battery be swallowed, immediately consult a doctor.
- Wipe the battery with a dry cloth to assure a good contact.
- Be sure to observe the correct polarity when installing the battery.
- Do not hold the battery with metallic tweezers, otherwise a short-circuit may occur.

WARNING

Battery may explode if mistreated. Do not recharge, disassemble, or dispose of in fire.

Removing the unit

1 Remove the protection collar.

- 1 Detach the front panel (page 10).
- 2 Engage the release keys together with the protection collar.

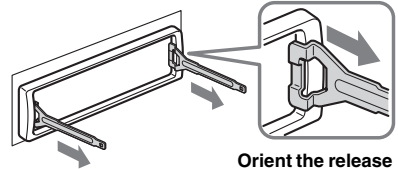

Orient the release key correctly.

- 3 Pull out the release keys to remove the protection collar.

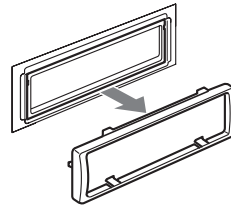

2 Remove the unit.

- 1 Insert both release keys together until they click.

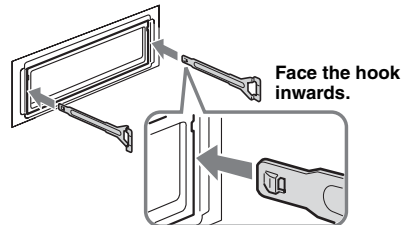

- 2 Pull the release keys to unseat the unit.

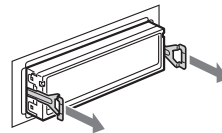

- 3 Slide the unit out of the mounting.

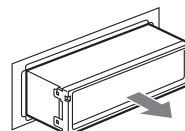

Specifications

CD Player section

Signal-to-noise ratio	120 dB
Frequency response	10 – 20,000 Hz
Wow and flutter	Below measurable limit

Tuner section

FM

Tuning range	FM tuning interval: 50 kHz/200 kHz switchable 87.5 – 108.0 MHz (at 50 kHz step) 87.5 – 107.9 MHz (at 200 kHz step)
Aerial terminal	External aerial connector
Intermediate frequency	10.7 MHz/450 kHz
Usable sensitivity	9 dBf
Selectivity	75 dB at 400 kHz
Signal-to-noise ratio	67 dB (stereo), 69 dB (mono)
Harmonic distortion at 1 kHz	0.5 % (stereo), 0.3 % (mono)
Separation	35 dB at 1 kHz
Frequency response	30 – 15,000 Hz

AM

Tuning range	AM tuning interval: 9 kHz/10 kHz switchable 531 – 1,602 kHz (at 9 kHz step) 530 – 1,710 kHz (at 10 kHz step)
Aerial terminal	External aerial connector
Intermediate frequency	10.7 MHz/450 kHz
Sensitivity	30 μ V

Power amplifier section

Outputs	Speaker outputs (sure seal connectors)
Speaker impedance	4 – 8 ohms
Maximum power output	52 W \times 4 (at 4 ohms)

General

Outputs	Audio output terminals (front, rear/sub switchable) Power aerial relay control terminal Power amplifier control terminal
Inputs	Telephone ATT control terminal Remote controller input terminal BUS control input terminal BUS audio input terminal Aerial input terminal
Tone controls	Low: \pm 10 dB at 60 Hz (XPLOD) Mid: \pm 10 dB at 1 kHz (XPLOD) High: \pm 10 dB at 10 kHz (XPLOD)
Power requirements	12 V DC car battery (negative earth)
Dimensions	Approx. 178 \times 50 \times 177 mm (w/h/d)
Mounting dimensions	Approx. 182 \times 53 \times 161 mm (w/h/d)
Mass	Approx. 1.2 kg
Supplied accessories	Card remote commander RM-X115 Parts for installation and connections (1 set) Front panel case (1)
Optional accessories	Rotary commander RM-X4S BUS cable (supplied with an RCA pin cord) RC-61 (1 m), RC-62 (2 m) CD changer (10 discs) CDX-757MX, CDX-656X CD changer (6 discs) CDX-T70MX MD changer (6 discs) MDX-66XLP DVD Changer DVX-100S Source selector XA-C30 AUX-IN Selector XA-300
Optional equipment	

Note

This unit cannot be connected to a digital preamplifier or an equalizer which is Sony BUS system compatible.

Design and specifications are subject to change without notice.

Troubleshooting

The following checklist will help you remedy problems you may encounter with your unit. Before going through the checklist below, check the connection and operating procedures.

General

No sound.

- Rotate the volume control dial to adjust the volume.
- Cancel the ATT function.
- Set the fader control to the centre position for a 2-speaker system.
- You tried to play back MP3 files with an optional CD unit which is incompatible with MP3.
→ Play back with a Sony MP3 compatible CD unit, such as the CDX-757MX.

The contents of the memory have been erased.

- The RESET button has been pressed.
→ Store again into the memory.
- The power lead or battery has been disconnected.
- The power connecting lead is not connected properly.

No beep sound.

- The beep sound is cancelled (page 21).
- An optional power amplifier is connected and you are not using the built-in amplifier.

The display disappears from/does not appear in the display window.

- The display disappears if you press and hold (OFF).
→ Press and hold (OFF) again until the display appears.
- Remove the front panel and clean the connectors. For details, see “Cleaning the connectors” on page 23.

Stored stations and correct time are erased.

The fuse has blown.

Makes noise when the ignition key is in the ON, ACC, or OFF position.

The leads are not matched correctly with the car’s accessory power connector.

No power is being supplied to the unit.

- Check the connection. If everything is in order, check the fuse.
 - The car does not have an ACC position.
→ Press (SOURCE) (or insert a disc) to turn on the unit.
-

The power is continuously supplied to the unit.

The car does not have an ACC position.

The power aerial does not extend.

The power aerial does not have a relay box.

CD/MD playback

A disc cannot be loaded.

- Another CD is already loaded.
- The CD has been forcibly inserted upside down or in the wrong way.

Playback does not begin.

- Defective MD or dirty CD.
- CD-R/CD-RW that is not finalized.
- You tried to play back a CD-R/CD-RW not designed for audio use.
- Some CD-Rs/CD-RWs may not play due to its recording equipment or the disc condition.

MP3 files cannot be played back.

- Recording was not performed according to the ISO 9660 level 1 or level 2 format, or the Joliet or Romeo in the expansion format.
- The file extension “.MP3” is not added to the file name.
- Files are not stored in MP3 format.

MP3 files take longer to play back than others.

- The following discs take a longer time to start playback.
- a disc recorded with complicated tree structure.
 - a disc recorded in Multi Session.
 - a disc to which data can be added.

A disc is automatically ejected.

The ambient temperature exceeds 50°C.

The operation buttons do not function.

CD will not be ejected.

Press the RESET button.

The sound skips from vibration.

- The unit is installed at an angle of more than 45°.
- The unit is not installed in a sturdy part of the car.

The sound skips.

Dirty or defective disc.

Radio reception

Preset tuning is not possible.

- Store the correct frequency in the memory.
- The broadcast signal is too weak.

The stations cannot be received.

The sound is hampered by noises.

- Connect a power aerial control lead (blue) or accessory power supply lead (red) to the power supply lead of a car's aerial booster (only when your car has built-in FM/AM aerial in the rear/side glass).
- Check the connection of the car aerial.
- The auto aerial will not go up.
→ Check the connection of the power aerial control lead.
- Check the frequency.
- When the DSO mode is on, the sound is sometimes hampered by noises.
→ Set the DSO mode to "OFF" (page 23).

Automatic tuning is not possible.

- The local seek mode is set to "ON."
→ Set the local seek mode to "OFF" (page 16).
- The broadcast signal is too weak.
→ Perform manual tuning.

The "ST" indication flashes.

- Tune in the frequency accurately.
- The broadcast signal is too weak.
→ Set the monaural reception mode to "ON" (page 16).

A programme broadcast in stereo is heard in monaural.

- The unit is in monaural reception mode.
→ Cancel monaural reception mode (page 16).

Error displays/Messages

Error displays

(For this unit and optional CD/MD changers)

The following indications will flash for about 5 seconds, and an alarm sound will be heard.

BLANK*¹

- No tracks have been recorded on an MD.*²
→ Play an MD with recorded tracks on it.

ERROR*¹

- A CD is dirty or inserted upside down.*²
→ Clean or insert the CD correctly.
- A CD/MD cannot play because of some problem.
→ Insert another CD/MD.

FAILURE

The connection of speakers/amplifiers is incorrect.

- See the installation guide manual of this model to check the connection.

NO DISC

- No disc is inserted in the CD/MD unit.
→ Insert discs in the CD/MD unit.

NO MAG

- The disc magazine is not inserted in the CD unit.
→ Insert the magazine in the CD unit.

NO MUSIC

- A CD which is not a music file is inserted in the MP3 playable CD unit.
→ Insert a music CD in the MP3 playable CD unit.

NOTREADY

- The lid of the MD unit is open or the MDs are not inserted properly.
→ Close the lid or insert the MDs properly.

OFFSET

- There may be an internal malfunction.
→ Check the connection. If the error indication remains on in the display, consult your nearest Sony dealer.

RESET

- The CD/MD unit cannot be operated because of some problem.
→ Press the RESET button on the unit.

*¹ When an error occurs during playback of a CD or MD, the disc number of the CD or MD does not appear in the display.

*² The disc number of the disc causing the error appears in the display.

continue to next page →

Messages

L.SEEK +/-

The local seek mode is on during automatic tuning (page 16).

“LLLL” or “RRRR”

You have reached the beginning or the end of the disc and you cannot go any further.

If these solutions do not help improve the situation, consult your nearest Sony dealer.

Bienvenido

Gracias por adquirir este reproductor de discos compactos Sony. Disfrutará aún más de sus distintas funciones con:

- Reproducción de archivos MP3.
- Posibilidad de reproducir discos CD-R/CD-RW a los que pueden agregarse sesiones (página 7).
- Posibilidad de reproducir discos grabados en Multi Session según el método de grabación (página 8).
- Unidades opcionales de CD/MD (cambiadores y reproductores)*1.
- Información de la versión 1.0, 1.1, 2.2, 2.3 ó 2.4 del indicador ID3*2 (se muestra al reproducir un archivo MP3).
- Información CD TEXT (se muestra al reproducir discos CD TEXT*3).
- **Accesorio controlador suministrado**
Control remoto de tarjeta RM-X115
- **Accesorio controlador opcional**
Mando rotatorio RM-X4S

*1 *Esta unidad funciona solamente con productos Sony.*

*2 *El indicador ID3 es un archivo MP3 que contiene información sobre el nombre del álbum, el nombre del artista, el nombre de la pista, etc.*

*3 *Un disco CD TEXT es un CD de audio que incluye información como el nombre del disco, el nombre del artista y los nombres de las pistas. Esta información está grabada en el disco.*

CLASS 1
LASER PRODUCT

Esta etiqueta está situada en la parte inferior del chasis.

Tabla de contenido

Ubicación de los controles	4
Precauciones	6
Notas sobre los discos	6
Acerca de los archivos MP3	8

Procedimientos iniciales

Restauración de la unidad	9
Extracción del panel frontal	10
Ajuste del reloj	11

Reproductor de CD

Unidad de CD/MD (opcional)

Reproducción de discos	11
Elementos de la pantalla	13
Reproducción repetida de pistas	
— Reproducción repetida	14
Reproducción de pistas en orden aleatorio	
— Reproducción aleatoria	14
Etiquetado de CD	
— Memorando de discos*	15
Localización de discos por nombre	
— Listado*	16

* Funciones disponibles con una unidad opcional de CD/MD

Radio

Almacenamiento automático de emisoras	
— Memoria de la mejor sintonía (BTM)	16
Recepción de las emisoras almacenadas	17
Almacenamiento de las emisoras deseadas	17
Almacenamiento de nombres de emisoras	
— Memorando de emisoras	18
Sintonización de emisoras mediante una lista	
— Listado	19

Otras funciones

Uso del mando rotatorio	19
Ajuste de las características de sonido	21
Atenuación rápida del sonido	21
Cambio de los ajustes de sonido y la pantalla	22
Ajuste del ecualizador (EQ3)	22
Ajuste del Organizador de sonido de baja frecuencia dinámico (DSO)	23

Información complementaria

Mantenimiento	24
Extracción de la unidad	25
Especificaciones	26
Solución de problemas	27
Mensajes/indicaciones de error	28

Ubicación de los controles

Consulte las páginas indicadas para obtener información detallada.

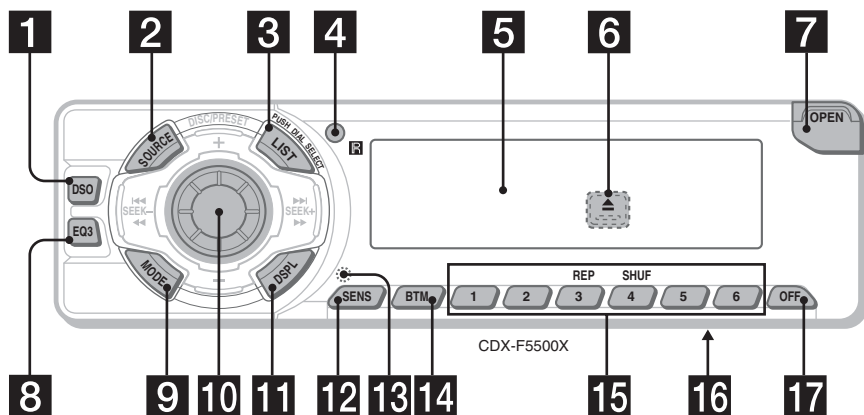

1 Botón DSO 23

2 Botón SOURCE (Encendido/Radio/CD/MD)

Selección de la fuente.

3 Botón LIST 15, 16, 19

4 Receptor del control remoto de tarjeta

5 Pantalla

6 Botón ▲ (expulsar) (ubicado en la parte frontal de la unidad, detrás del panel frontal) 12

7 Botón OPEN 10, 11

8 Botón EQ3 22, 23

9 Botón MODE

Cambio de la operación.

10 Selector de control de volumen/Botón de selección

Gírelo para:

– Ajustar el volumen.

– Regular los ajustes.

Presiónelo para:

– Seleccionar elementos.

11 Botón DSPL (cambio del modo de presentación) 11, 13, 15, 22

12 Botón SENS 17

13 Botón RESET (ubicado en la parte frontal de la unidad, detrás del panel frontal) 9

14 Botón BTM

15 Botones numéricos 22

Radio:

Almacenamiento de emisoras y recepción de emisoras almacenadas.

CD/MD:

③: REP 14

④: SHUF 14

16 Selector de frecuencia (ubicado en la parte inferior de la unidad)

Consulte la sección “Selector de frecuencias” en el manual Instalación/Conexiones.

17 Botón OFF (detener/apagar)* 10, 12

*** Advertencia sobre la instalación en un automóvil sin opción ACC (accesorio) en el interruptor de encendido**

Tras apagar el motor, mantenga presionado **OFF** en la unidad hasta que se apague la pantalla.

Si no lo hace, la pantalla no se desactiva y se desgasta la batería.

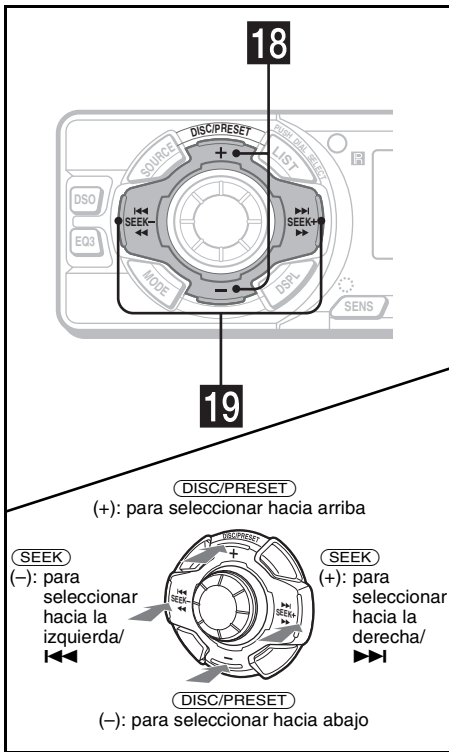

18 Botones DISC (ALBUM)/PRESET (+/-)
 Para recibir emisoras almacenadas en memoria/cambiar el disco*¹, omitir álbumes*².

*¹ Con una unidad de CD/MD opcional conectada.
 *² Disponible únicamente cuando se reproduce un archivo MP3.

19 Botones SEEK (-/+)
 Para omitir pistas, avanzar o retroceder rápidamente una pista, sintonizar emisoras en forma automática, buscar una emisora en forma manual o seleccionar un ajuste.

Control remoto de tarjeta RM-X115

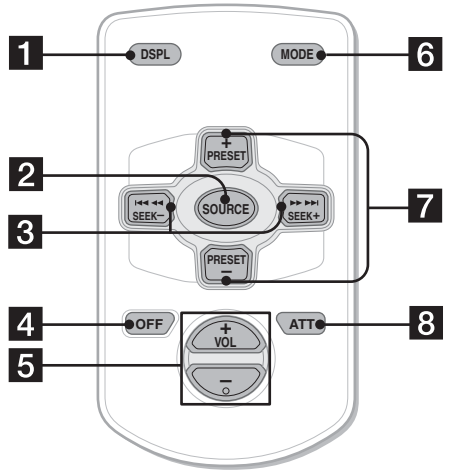

Los botones correspondientes del control remoto de tarjeta controlan las mismas funciones que los de esta unidad.

- 1** Botón DSPL
- 2** Botón SOURCE
- 3** Botones SEEK (-/+)
- 4** Botón OFF
- 5** Botones VOL (+/-)
- 6** Botón MODE
- 7** Botones PRESET (DISC/ALBUM) (+/-)
- 8** Botón ATT

Nota

Si la pantalla se apaga al presionar **OFF**, no podrá utilizarse con el control remoto de tarjeta, a menos que se presione **SOURCE** en la unidad o que se inserte un disco para que dicha unidad se active primero.

Sugerencia

Para obtener información detallada sobre cómo sustituir la pila, consulte "Sustitución de la pila de litio" en la página 24.

continúa en la página siguiente →

Selección de un disco y un álbum con el control remoto de tarjeta

Utilice los botones PRESET (DISC/ALBUM) (+/-) del control remoto de tarjeta para omitir el disco y el álbum.

(Con esta unidad)

Para	Presione
Omitir álbumes* – Selección de álbumes	+ o – [una vez por cada álbum] Para omitir álbumes continuamente, mantenga presionado cualquier botón.

(Con una unidad opcional)

Para	Presione
Omitir discos – Selección de discos	+ o – [una vez por cada disco] Para omitir discos continuamente, presione una vez uno de los dos botones y vuelva a presionarlo antes de que transcurran 2 segundos (y manténgalo en esa posición).
Omitir álbumes* – Selección de álbumes	+ o – [manténgalo presionado durante un momento] y suéltelo Para omitir álbumes continuamente, mantenga presionado uno de los dos botones antes de que transcurran 2 segundos desde la primera vez que soltó el botón.

* Disponible únicamente cuando se reproduce un archivo MP3.

Omisión continua de pistas

Presione (SEEK) (+) o (SEEK) (–) una vez en el control remoto de tarjeta, vuélvalo a presionar antes de que pasen 2 segundos y manténgalo presionado.

Precauciones

- Si estaciona el automóvil bajo la luz directa del sol, deje que la unidad se enfríe antes de usarla.
- La antena motorizada se extenderá automáticamente mientras la unidad se encuentra en funcionamiento.

Si desea realizar alguna consulta o solucionar algún problema relativo a la unidad que no se trate en este manual, póngase en contacto con el distribuidor Sony más cercano a su domicilio.

Condensación de humedad

En días lluviosos o en zonas muy húmedas, es posible que se condense humedad dentro de las lentes y la pantalla de la unidad. Si esto ocurriera, la unidad no funcionará correctamente. En tal caso, extraiga el disco y espere una hora aproximadamente hasta que se haya evaporado la humedad.

Para mantener una alta calidad de sonido

Asegúrese de no derramar jugos ni refrescos sobre la unidad o los discos.

Notas sobre los discos

- Para mantener los discos limpios, no toque su superficie. Sujételos por los bordes.
- Guarde los discos en sus cajas o en los cargadores de discos cuando no los use.
- No someta los discos al calor ni a altas temperaturas. Evite dejarlos en un automóvil estacionado o sobre el tablero o la bandeja trasera.

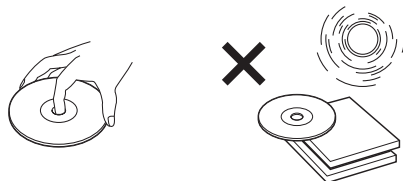

- No adhiera etiquetas, ni utilice discos con residuos de pegamento o tinta. Tales discos pueden dejar de girar durante el uso, causando fallas de funcionamiento, o pueden dañarse.

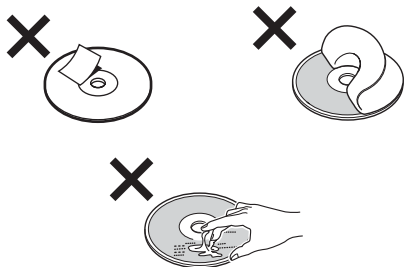

- No use discos con etiquetas o autoadhesivos. Su uso puede producir las siguientes fallas de funcionamiento:
 - Imposibilidad de expulsar el disco (dado que se despegó la etiqueta o el autoadhesivo y se obstruye el mecanismo de expulsión).
 - Imposibilidad de leer los datos de audio correctamente (por ejemplo, se interrumpe la reproducción o simplemente no la hay) debido a que el calor contrae el autoadhesivo o la etiqueta y hace que el disco se deforme.
- No se pueden reproducir en esta unidad discos con formas no estandarizadas (formas de corazón, cuadrado, estrella). Si lo intenta, puede dañar la unidad. No utilice este tipo de discos.
- No se pueden reproducir discos compactos de 8 cm.
- Antes de la reproducción, limpie los discos con un paño de limpieza disponible en el mercado. Hágalo desde el centro hacia los bordes. No use disolventes como bencina, diluyentes, productos de limpieza disponibles en el mercado ni aerosoles antiestáticos para discos analógicos.









Discos de música codificados con protección de los derechos de autor

Este producto se diseñó para reproducir discos que cumplen con el estándar Compact Disc (CD). Recientemente, algunas compañías discográficas comercializan discos de música codificados con protección de derechos de autor. Tenga en cuenta que, entre estos discos, algunos no cumplen con el estándar CD, por lo que no podrán reproducirse con este producto.

Notas sobre los CD-R (CD grabables) y CD-RW (CD regrabables)

En esta unidad se pueden reproducir los siguientes discos:

Tipo de disco	Etiqueta del disco
CD de audio	 
Archivos MP3	   

- Según el estado del disco o el equipo utilizado para su grabación, es posible que algunos discos CD-R/CD-RW no puedan reproducirse en esta unidad.
- No pueden reproducirse discos CD-R o CD-RW que no estén finalizados*.
- Puede reproducir archivos MP3 grabados en discos CD-ROM, CD-R y CD-RW.
- Es posible reproducir CD-R/CD-RW a los que puede agregarse una sesión.

* Proceso necesario para reproducir en el reproductor de CD de audio discos CD-R o CD-RW grabados.

Acerca de los archivos MP3

MP3 (MPEG 1 Audio Layer-3) es una tecnología y formato estándar para la compresión de una secuencia de sonido. El archivo se comprime a casi 1/10 de su tamaño original. Se comprimen los sonidos que no percibe el oído humano, mientras que los que sí pueden oírse no se comprimen.

Notas sobre los discos

Puede reproducir archivos MP3 grabados en CD-ROM, CD-R y CD-RW.

El disco debe tener formato de nivel 1 o nivel 2 de ISO 9660*¹, o la norma Joliet o Romeo si está en formato de expansión.

Puede usar un disco grabado en Multi Session*².

*1 Formato ISO 9660

La norma internacional más utilizada para el formato lógico de archivos y carpetas en un CD-ROM.

Existen varios niveles de especificaciones. En el nivel 1, los nombres de los archivos deben ajustarse al formato de 8,3 (8 caracteres como máximo en el nombre y 3 caracteres como máximo en la extensión ".MP3") y escribirse en mayúsculas. Los nombres de las carpetas no pueden superar los 8 caracteres. No se permiten más de 8 niveles de carpetas anidadas. Las especificaciones del nivel 2 permiten nombres de hasta 31 caracteres. Cada carpeta puede tener hasta 8 árboles. Con respecto al formato de expansión conforme a la norma Joliet o Romeo, revise el contenido del software de escritura, etc.

*2 Multi Session

Se refiere a un método de grabación que permite agregar datos con el método Track-At-Once. Los CD convencionales comienzan en un área de control del CD denominada Delimitador de inicio (Lead-in) y finalizan en un área llamada Delimitador de fin (Lead-out). Un CD Multi Session es un CD que posee varias sesiones, donde cada segmento entre los delimitadores de inicio y de fin se considera como una sola sesión. CD-Extra: se trata del formato que graba el audio (datos de CD de audio) como pistas en la sesión 1 y que graba datos como pistas en la sesión 2.

CD combinado: en este formato, los datos se graban como pista 1 y el audio (datos de CD de audio) se graban como pista 2.

Notas

- En el caso de formatos que no sean ISO 9660 nivel 1 o nivel 2, es posible que los nombres de las carpetas y de los archivos no se vean correctamente.
- Al asignar nombres, asegúrese de agregar la extensión de archivo ".MP3" al nombre del archivo.
- Si asigna la extensión ".MP3" a un archivo que no sea un MP3, la unidad no podrá reconocer el archivo correctamente y generará un ruido que podría dañar los altavoces.
- El inicio de la reproducción de los siguientes discos demora algo más de tiempo.
 - disco grabado con una estructura de árbol complicada.
 - disco grabado en Multi Session.
 - disco al que es posible agregar datos.

Precauciones que debe tomar al reproducir un disco grabado en Multi Session

- Cuando la primera pista de la primera sesión sea de datos de CD de audio:
 - Sólo se reproducen los datos de CD de audio de la primera sesión.
 - Se omitirán los datos de las sesiones siguientes.
- Cuando la primera pista de la primera sesión no sea de datos de CD de audio:
 - Si el disco contiene un archivo MP3, sólo se reproducen los archivos MP3 y los demás datos se omiten (no se reconocen los datos de CD de audio).
 - Si el disco no contiene ningún archivo MP3, aparece el mensaje "NO MUSIC" y no se inicia la reproducción (no se reconocen los datos de CD de audio).

Orden de reproducción de los archivos MP3

El orden de reproducción de las carpetas y archivos es el siguiente:

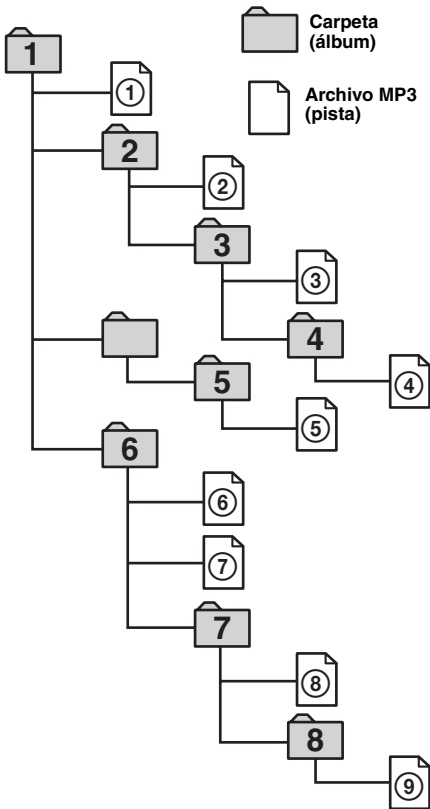

Árbol 1 Árbol 2 Árbol 3 Árbol 4 Árbol 5
(raíz)

Notas

- Toda carpeta que no incluya un archivo MP3 se omitirá.
- Cuando se introduce un disco con muchos árboles, la reproducción tarda más en iniciarse. Se recomienda crear sólo 1 o 2 árboles para cada disco.
- Cantidad máxima de carpetas: 150 (incluidas la carpeta raíz y las vacías)
- Número máximo de archivos y carpetas MP3 que un disco puede contener: 300
Si un nombre de archivo o carpeta contiene muchos caracteres, este número puede reducirse a menos de 300.

Sugerencia

Si desea especificar un orden de reproducción dado, antes del nombre de la carpeta o archivo, ingrese el orden por número (por ejemplo, "01", "02") y luego grabe el contenido en el disco. (El orden varía según el software de escritura.)

Procedimientos iniciales

Restauración de la unidad

Antes de utilizar la unidad por primera vez, o después de sustituir la batería del automóvil o de cambiar las conexiones, debe restaurarla.

Extraiga el panel frontal y presione el botón RESET con un objeto puntiagudo como, por ejemplo, un bolígrafo.

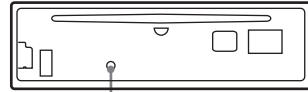

Botón RESET

Nota

Al presionar RESET, se borra el ajuste del reloj y algunos contenidos memorizados.

Extracción del panel frontal

Puede extraer el panel frontal de esta unidad para evitar que la roben.

Alarma de precaución

Si gira el interruptor de encendido hasta la posición OFF sin haber extraído el panel frontal, la alarma de precaución emite un pitido durante unos segundos.

Si conecta un amplificador opcional y no utiliza el incorporado, el pitido se desactiva.

1 Presione (OFF)*.

La reproducción de CD/MD o la recepción de la radio se detienen (la iluminación de las teclas y la pantalla permanecen activos).

* Si el automóvil no tiene una posición ACC (accesorio) en el interruptor de encendido, asegúrese de apagar la unidad presionando (OFF) hasta que se apague la pantalla para evitar que se desgaste la batería del auto.

2 Presione (OPEN), desplace el panel frontal hacia la derecha y tire suavemente de su extremo izquierdo.

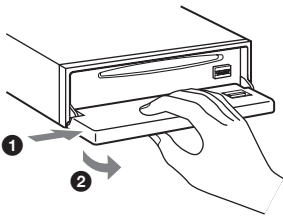

Notas

- Si extrae el panel con la unidad encendida, la alimentación se desactiva automáticamente para evitar que se dañen los altavoces.
- No deje caer el panel frontal ni su pantalla. Tampoco ejerza excesiva presión sobre éstos.
- No someta el panel frontal al calor ni a temperaturas altas o humedad. Evite dejarlo en un automóvil estacionado o sobre el tablero o la bandeja trasera.

Sugerencia

Al transportar el panel frontal, utilice el estuche suministrado.

Instalación del panel frontal

Coloque el orificio (A) del panel frontal en el eje (B) de la unidad y luego presione ligeramente el lado izquierdo hacia adentro.

Presione (SOURCE) en la unidad (o inserte un CD) para utilizarla.

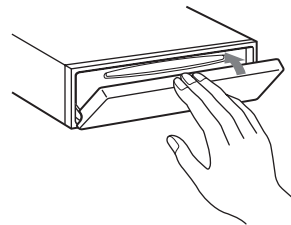
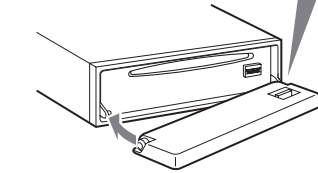
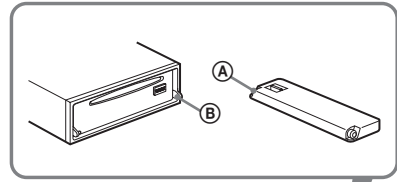

Nota

No coloque nada sobre la superficie interior del panel frontal.

Ajuste del reloj

El reloj emplea una indicación digital de 12 horas.

Ejemplo: para ajustar el reloj a las 10:08

- 1 Presione **(DSPL)** durante 2 segundos. La indicación de hora parpadea.



- 1 Gire el selector de control de volumen para ajustar la hora. La indicación de minutos parpadea.
- 2 Presione el botón de selección. La indicación de minutos parpadea.
- 3 Gire el selector de control de volumen para ajustar los minutos.

- 2 Presione **(DSPL)**.



El reloj se pone en funcionamiento. Al finalizar el ajuste del reloj, la pantalla vuelve al modo de reproducción normal.

Reproductor de CD Unidad de CD/MD (opcional)

Además de reproducir CD con esta unidad, también puede controlar las unidades externas de CD o MD.

Reproducción de discos

(Con esta unidad)

- 1 Presione **(OPEN)** e inserte el disco (cara etiquetada hacia arriba).

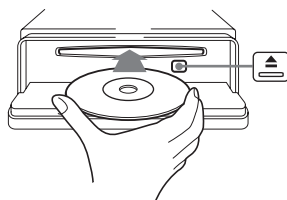

- 2 Cierre el panel frontal.

La reproducción se inicia automáticamente.

Si ya hay un disco insertado, presione **(SOURCE)** varias veces hasta que aparezca "CD" para iniciar la reproducción.

continúa en la página siguiente →

Para	Presione
Detener la reproducción	(OFF)
Expulsar el disco	(OPEN) y luego ▲
Omitir pistas	(SEEK) (-/+)
- Sensor de música automático	(◀◀/▶▶) [una vez por pista]
Avanzar/retroceder rápidamente	(SEEK) (-/+) (◀◀/▶▶)
- Búsqueda manual	[manténgalo presionado hasta alcanzar el punto deseado]
Omitir álbumes*	(DISC/PRESET) (+/-)
- Selección de álbumes	[manténgalo presionado hasta alcanzar el punto deseado]

* Disponible únicamente cuando se reproduce un archivo MP3.

Para omitir pistas continuamente, presione (SEEK) (+) o (SEEK) (-), vuelva a presionarlo antes de que transcurran 2 segundos y manténgalo presionado.

Notas

- Antes de reproducir una pista, la unidad lee la información de todas las pistas y álbumes del disco. En función de la estructura de las pistas, es posible que la reproducción tarde más de un minuto en iniciarse. Durante este tiempo, aparece la indicación "READ". Se iniciará automáticamente la reproducción cuando finalice la lectura.
- Según las condiciones del disco, es posible que éste no se reproduzca (página 6, 8).
- Mientras se reproduce la primera o última pista del disco, si presiona (SEEK) (-) o (SEEK) (+), la reproducción saltará a la última o a la primera pista del disco.
- Cuando finalice la última pista del disco, la reproducción se reiniciará a partir de la primera pista del disco.
- Si reproduce un archivo MP3 de alta velocidad de bits, como 320 kbps, el sonido puede ser discontinuo.

(Con una unidad opcional)

1 Presione (SOURCE) varias veces para seleccionar "CD" o "MD (MS*)".

2 Presione (MODE) varias veces hasta que aparezca la unidad deseada. Se inicia la reproducción.

Para	Presione
Omitir discos	(DISC/PRESET) (+/-)
- Selección de discos	[una vez por disco]
Omitir álbumes*2	(DISC/PRESET) (+/-)
- Selección de álbumes	[manténgalo presionado hasta alcanzar el punto deseado]

*1 MS: MG Memory Stick System-up Player MGS-X1

*2 Disponible únicamente cuando se reproduce un archivo MP3.

Precauciones al conectar unidades MGS-X1 y MD

Esta unidad reconoce MGS-X1 como una unidad MD.

- Si desea reproducir MGS-X1, presione (SOURCE) para seleccionar "MS" o "MD". Si aparece "MS" en la pantalla de fuente, se inicia la reproducción de MGS-X1. Si aparece "MD" en la pantalla de fuente, presione (MODE) para seleccionar "MS" e iniciar la reproducción.
- Si desea reproducir una unidad MD, presione (SOURCE) para seleccionar "MD" o "MS". Si la unidad MD deseada aparece en la pantalla de fuente, se inicia su reproducción. Si en la pantalla de fuente aparece "MS" u otra unidad MD, presione (MODE) para seleccionar la unidad MD deseada e iniciar la reproducción.

Nota sobre la reproducción de un CD sin datos de audio/archivo MP3

Si se inserta un disco con archivos MP3/CD de datos que no son de audio:

- en esta unidad, aparece el mensaje "NO MUSIC" y la pantalla pasa a la pantalla del reloj (se detiene la reproducción de CD).
- en una unidad de CD opcional compatible con archivos MP3, aparece el mensaje "NO MUSIC" en la pantalla y se inicia la reproducción del disco siguiente.
- en la unidad de CD opcional, que es incompatible con MP3, empieza la reproducción sin sonido.

Nota

Con una unidad opcional conectada, la reproducción de la misma fuente continuará en la unidad de CD/MD opcional.

Elementos de la pantalla

Al cambiar el disco/álbum/pista, los títulos pregrabados*1 del nuevo disco/álbum/pista aparecen automáticamente. (Si la función A.SCRL (desplazamiento automático) está ajustada en "ON", los nombres con más de 8 caracteres se desplazarán (página 22).)

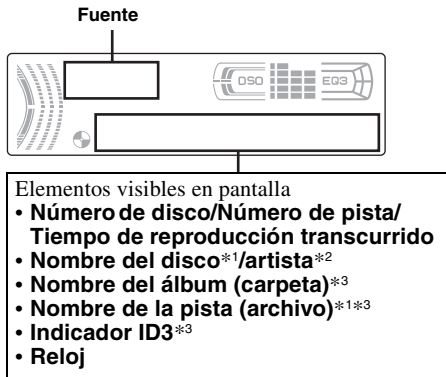

Para	Presione
Cambiar el elemento de la pantalla	(DSPL)

*1 Al presionar **(DSPL)**, "NO NAME" indica que no hay ningún memorando de discos (página 15) o nombre pregrabado.
 *2 Sólo para discos CD TEXT con nombre del artista.
 *3 Sólo para archivos MP3.
 Sólo se muestra el nombre de la pista/hombre del artista/nombre del álbum en el indicador ID3.
 Al presionar **(DSPL)**, "NO ID3" indica que no hay ningún indicador ID3.

Notas

- Algunos caracteres no pueden mostrarse.
- Con algunos discos CD TEXT o indicadores ID3 que contienen muchos caracteres, la información puede no desplazarse.
- Esta unidad no puede mostrar el nombre del artista de cada pista de un disco CD TEXT.

Notas sobre MP3

- El indicador ID3 se aplica a las versiones 1.0, 1.1, 2.2, 2.3 y 2.4.
- Algunos caracteres y signos no se pueden mostrar (aparecen como "*"). El número máximo de caracteres para los nombres de álbum (carpeta) o pista (archivo) que pueden verse es de 64 (Romeo) o 32 (Joliet); indicador ID3 30 caracteres (1.0, 1.1, 2.2 y 2.3) o 126 caracteres (2.4).
- Es posible que el tiempo de reproducción transcurrido no se muestre con precisión en los casos siguientes.
 - al reproducirse un archivo MP3 de VBR (tasa de bits variable).
 - al avanzar/retroceder rápidamente.

Sugerencias

- Si la función A.SCRL (desplazamiento automático) está ajustada en "OFF" y se cambia el disco, álbum o pista, el nombre de dicho disco, álbum o pista, o el indicador ID3 no se desplazan.
- Si se reproduce un archivo MP3 y se cambia el álbum, aparece el número del nuevo álbum.

Reproducción repetida de pistas

— Reproducción repetida

Es posible seleccionar:

- REP-TRACK — para repetir la pista actual.
- REP-ALBM*¹ — para repetir las pistas del álbum actual.
- REP-DISC*² — para repetir las pistas del disco actual.

*1 *Disponible únicamente cuando se reproduce un archivo MP3.*

*2 *Disponible sólo cuando hay conectada una o más unidades de CD/MD opcionales.*

Durante la reproducción, presione (3) (REP) varias veces hasta que el ajuste deseado aparezca en la pantalla.

Se inicia la reproducción repetida.

Para recuperar el modo de reproducción normal, seleccione “REP-OFF”.

Reproducción de pistas en orden aleatorio

— Reproducción aleatoria

Es posible seleccionar:

- SHUF-ALBM*¹ — para reproducir las pistas del álbum actual en orden aleatorio.
- SHUF-DISC — para reproducir las pistas del disco actual en orden aleatorio.
- SHUF-CHGR*² — para reproducir las pistas del cambiador de CD (MD) opcional actual en orden aleatorio.
- SHUF-ALL*³ — para reproducir todas las pistas de todas las unidades de CD (MD) conectadas (incluida esta unidad) en orden aleatorio.

*1 *Disponible únicamente cuando se reproduce un archivo MP3.*

*2 *Disponible solamente cuando se ha conectado uno o más cambiadores de CD (MD) opcionales.*

*3 *Disponible sólo cuando hay conectadas una o más unidades de CD opcionales, o dos o más unidades de MD opcionales.*

Durante la reproducción, presione (4) (SHUF) varias veces hasta que el ajuste deseado aparezca en la pantalla.

Se inicia la reproducción aleatoria.

Para recuperar el modo de reproducción normal, seleccione “SHUF-OFF”.

Nota

“SHUF-ALL” no reproduce las pistas en orden aleatorio entre unidades de CD y de MD.

Etiquetado de CD

— Memorando de discos (Para una unidad de CD con función CUSTOM FILE)

Puede etiquetar los discos con un nombre personalizado (Memorando de discos). Puede ingresar hasta 8 caracteres por disco. Si asigna nombre a un CD, podrá localizar el disco con dicho nombre (página 16).

1 Comience a reproducir el disco que desee etiquetar en una unidad de CD con la función CUSTOM FILE.

2 Presione (LIST) durante 2 segundos.

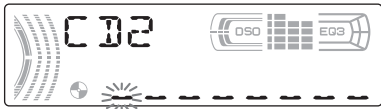

La unidad repetirá el disco durante el procedimiento de etiquetado.

3 Ingrese los caracteres.

1 Gire el selector de control de volumen para seleccionar el carácter deseado.

A ↔ B ↔ C ... ↔ 0 ↔ 1 ↔ 2 ...
↔ + ↔ - ↔ * ... ↔ - * ↔ A

* (espacio en blanco)

2 Presione el botón de selección una vez que haya localizado el carácter deseado.

El siguiente carácter parpadea.



3 Repita los pasos **1** y **2** para ingresar el nombre completo.

4 Para volver al modo de reproducción normal, presione (LIST) durante 2 segundos.

Sugerencias

- Para corregir o borrar un carácter, simplemente sobrescribalo o ingrese “-”.
- Podrá etiquetar discos compactos en una unidad sin la función CUSTOM FILE, si la unidad está conectada junto con una unidad de CD que tenga dicha función. El memorando de discos se almacenará en la memoria de la unidad de CD con la función CUSTOM FILE.

Nota

La reproducción aleatoria o REP-TRACK/SHUF se suspende hasta completarse la edición de nombres.

Visualización en pantalla del memorando de discos

Como elemento de pantalla, el memorando de discos siempre tiene prioridad sobre cualquier información CD TEXT original.

Para	Presione
Ver	(DSPL) durante la reproducción de discos CD/CD TEXT

Sugerencia

Pueden verse otros elementos en pantalla (página 13).

Borrado del memorando de discos

1 Presione (SOURCE) varias veces para seleccionar “CD”.

2 Presione (MODE) varias veces para seleccionar la unidad de CD que contenga el memorando de discos.

3 Presione (LIST) durante 2 segundos.

4 Presione (DSPL) durante 2 segundos. Aparecerán los nombres almacenados.

5 Gire el selector de control de volumen para seleccionar el nombre del disco que desea borrar.

6 Presione el botón de selección durante 2 segundos.

El nombre se borra.

Si desea borrar otros nombres, repita los pasos 5 y 6.

7 Presione (LIST) durante 2 segundos.

La unidad vuelve al modo de reproducción normal.

Notas

- Cuando se borra el memorando de un disco CD TEXT, aparece la información de CD TEXT original.
- Si no encuentra el memorando que desea borrar, inténtelo seleccionando una unidad diferente de CD en el paso 2.

Localización de discos por nombre

— **Listado (Para una unidad de CD con la función CD TEXT/CUSTOM FILE o una unidad de MD)**

Puede usar esta función con discos a los que se asignaron nombres personalizados*1 o con discos CD TEXT*2.

*1 *Localización de discos por su nombre personalizado: cuando asigna un nombre a un CD (página 15) o MD.*

*2 *Localización de discos por la información CD TEXT: cuando reproduce un disco CD TEXT en una unidad de CD con la función CD TEXT.*

1 Durante la reproducción, presione **(LIST)**.

El nombre asignado al disco aparece en la pantalla.

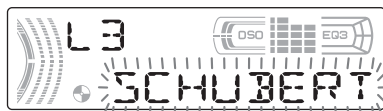

2 Presione **(LIST)** varias veces hasta que encuentre el disco deseado.

3 Presione **(SEEK (+))** o **(SEEK (-))** para reproducir el disco.

Notas

- Una vez que el nombre del disco se ha mostrado durante 5 segundos, la pantalla vuelve al modo de reproducción normal.
- Si no hay discos en el cargador, aparece "NO DISC" en la pantalla.
- Si no se ha asignado un archivo personalizado a un disco, "NO NAME" aparece en la pantalla.
- La información sólo aparece en mayúsculas. También hay algunas letras que no se pueden mostrar.

Radio

La unidad puede almacenar hasta 6 emisoras por banda (FM1, FM2, FM3, AM1 y AM2).

Precaución

Para sintonizar emisoras mientras maneja, utilice la función Memoria de la mejor sintonía para evitar accidentes.

Almacenamiento automático de emisoras

— Memoria de la mejor sintonía (BTM)

La unidad selecciona las emisoras de señal más intensa dentro de la banda seleccionada y las almacena por orden de frecuencia.

1 Presione **(SOURCE)** varias veces para seleccionar la radio.

2 Presione **(MODE)** varias veces para seleccionar la banda.

3 Presione **(BTM)** durante 2 segundos. La unidad almacena las emisoras en el orden de sus frecuencias en los botones numéricos. La unidad emite un pitido al almacenar el ajuste.

Notas

- Si se reciben pocas emisoras debido a que las señales son débiles, algunos botones numéricos conservarán sus valores anteriores.
- Si la pantalla muestra un número, la unidad comienza a almacenar emisoras a partir del número que se muestra actualmente.

Recepción de las emisoras almacenadas

- 1 Presione **(SOURCE)** varias veces para seleccionar la radio.
- 2 Presione **(MODE)** varias veces para seleccionar la banda.
- 3 Presione el botón numérico **(1 a 6)** en el que esté almacenada la emisora deseada.

Si la sintonización programada no funciona

— Sintonización automática/Modo de búsqueda local

Sintonización automática:

Presione **(SEEK (+))** o **(SEEK (-))** para buscar la emisora.

La búsqueda se detiene cuando la unidad recibe una emisora. Repita la operación hasta recibir la emisora deseada.

Modo de búsqueda local:

Si la sintonización automática se detiene con demasiada frecuencia, presione **(SENS)** varias veces hasta que aparezca "LOCAL-ON".



Sólo se sintonizan las emisoras con señales relativamente intensas.

Para cancelar el modo de búsqueda local, presione **(SENS)** dos veces cuando reciba FM.

Nota

Durante la recepción de AM, para cancelar el modo de búsqueda local, presione **(SENS)** (aparece "LOCAL-OFF").

Sugerencia

Si conoce la frecuencia de la emisora que desea escuchar, mantenga presionado **(SEEK (+))** o **(SEEK (-))** para localizar la frecuencia aproximada y, a continuación, presione **(SEEK (+))** o **(SEEK (-))** varias veces para ajustar con más precisión la frecuencia deseada (sintonización manual).

Si la recepción de FM es de mala calidad

— Modo monoaural

Durante la recepción de radio, presione **(SENS)** varias veces hasta que aparezca "MONO-ON".



El sonido mejora, aunque es monoaural ("ST" desaparece).

Para volver al modo de recepción de radio normal, presione **(SENS)** (aparece "MONO-OFF").

Sugerencia

Si tiene dificultades para escuchar las emisiones de FM, ajuste DSO en "OFF" (página 23).

Almacenamiento de las emisoras deseadas

Puede programar manualmente las emisoras que desee en cualquier botón numérico.

- 1 Presione **(SOURCE)** varias veces para seleccionar la radio.
- 2 Presione **(MODE)** varias veces para seleccionar la banda.
- 3 Presione **(SEEK (+))** o **(SEEK (-))** para sintonizar la emisora que desee almacenar.
- 4 Presione el botón numérico que desee **(1 a 6)** durante 2 segundos hasta que aparezca "MEM".
La indicación de botón numérico aparece en la pantalla.

Nota

Si intenta almacenar otra emisora en el mismo botón numérico, se borrará la que estaba almacenada previamente.

Almacenamiento de nombres de emisoras

— Memorando de emisoras

Es posible asignar un nombre a cada emisora de radio y almacenarlo en la memoria. El nombre de la emisora sintonizada aparece en la pantalla. Es posible asignar un nombre con un máximo de 8 caracteres por emisora.

Almacenamiento de nombres de emisoras

- 1 Sintonice la emisora cuyo nombre desee almacenar.
- 2 Presione **(LIST)** durante 2 segundos.

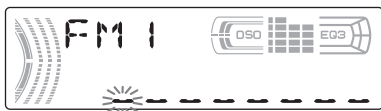

La unidad repetirá el disco durante el procedimiento de etiquetado.

- 3 Ingrese los caracteres.

- 1 Gire el selector de control de volumen para seleccionar el carácter deseado.

A ↔ B ↔ C ... ↔ 0 ↔ 1 ↔ 2 ...
↔ + ↔ - ↔ * ... ↔ - * ↔ A

* (espacio en blanco)

- 2 Presione el botón de selección una vez que haya localizado el carácter deseado.

El siguiente carácter parpadea.

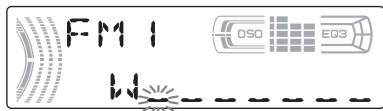

- 3 Repita los pasos 1 y 2 para ingresar el nombre completo.

- 4 Para volver a la recepción normal de radio, presione **(LIST)** durante 2 segundos.

Sugerencia

Para corregir o borrar un carácter, simplemente sobrescribalo o ingrese " - ".

Borrado del nombre de emisoras

- 1 Presione **(SOURCE)** varias veces para seleccionar la radio.
- 2 Presione **(MODE)** varias veces para seleccionar la banda.
- 3 Presione **(LIST)** durante 2 segundos.
- 4 Presione **(DSPL)** durante 2 segundos. Aparecerán los nombres almacenados.
- 5 Gire el selector de control de volumen para seleccionar el nombre de la emisora que desea borrar.
- 6 Presione el botón de selección durante 2 segundos. El nombre se borra. Si desea borrar otros nombres, repita los pasos 5 y 6.
- 7 Presione **(LIST)** durante 2 segundos. La unidad vuelve al modo normal de recepción de radio.

Nota

Si ya ha borrado todos los nombres de las emisoras, aparecerá "NO DATA" en el paso 6.

Sintonización de emisoras mediante una lista

— Listado

- 1 Durante la recepción de la radio, presione **(LIST)**.

La frecuencia o el nombre asignado a la emisora actual aparece en la pantalla.

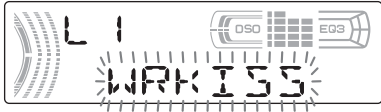

- 2 Presione **(LIST)** varias veces hasta que encuentre la emisora deseada.

Si la emisora seleccionada no tiene un nombre asignado, la pantalla mostrará la frecuencia correspondiente.

- 3 Presione **(SEEK (+))** o **(SEEK (-))** para sintonizar la emisora deseada.

Otras funciones

También puede controlar la unidad (y las unidades de CD/MD) opcionales con un mando rotatorio **(opcional)**.

Uso del mando rotatorio

En primer lugar, adhiera la etiqueta adecuada según cómo desee montar el mando rotatorio. El mando rotatorio funciona al presionar los botones o girar los controles.

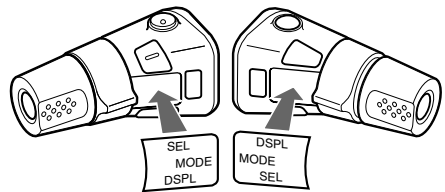

Presión de botones

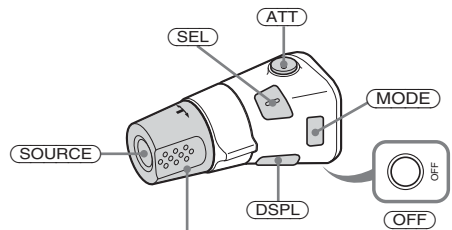

Gire el control VOL para ajustar el volumen.

Presione	Para
(SOURCE)	Cambiar la fuente (radio/CD/MD*1)/encendido
(MODE)	Cambiar el funcionamiento (banda de radio/unidad de CD*1/unidad de MD*1)
(ATT)	Atenuar el sonido
(OFF) *2	Detener la reproducción o la recepción de la radio/apagado
(SEL)	Ajustar y seleccionar
(DSPL)	Cambiar el elemento de la pantalla

continúa en la página siguiente →

Giro del control

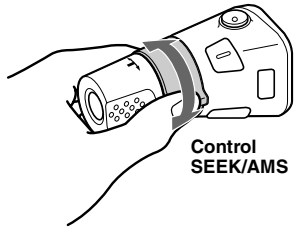

Gírelo y suéltelo para:

- Omitir pistas.
Para omitir pistas continuamente, gire el control una vez, vuelva a girarlo antes de que transcurran 2 segundos y manténgalo en esa posición.
- Sintonizar emisoras automáticamente.

Gírelo, manténgalo en esa posición y suéltelo para:

- Avanzar o retroceder rápidamente una pista.
- Buscar una emisora manualmente.

Presión y giro del control

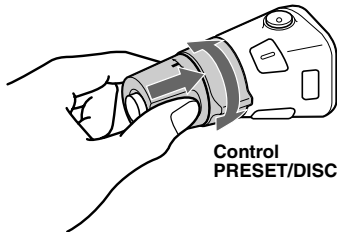

Presione y gire el control para:

- Recibir emisoras almacenadas en memoria.
- Cambiar discos durante la reproducción de CD (MD)*1.
- Cambiar álbumes*3.

Cuando se reproduce un archivo MP3, puede seleccionar un álbum con el mando rotatorio.

(Con esta unidad)

Para	Haga lo siguiente
Omitir álbumes - Selección de álbumes	Presione y gire el control [una vez para cada álbum]. Para omitir álbumes continuamente, presione y gire el control y manténgalo en esa posición.

(Con una unidad opcional)

Para	Haga lo siguiente
Omitir discos - Selección de discos	Presione y gire el control [una vez para cada disco]. Para omitir discos continuamente, presione y gire el control una vez, vuélvalo a girar antes de que transcurran 2 segundos y manténgalo en esa posición.
Omitir álbumes*3 - Selección de álbumes	<ol style="list-style-type: none">1 Para pasar al modo de selección de álbumes, presione el control, gírelo y manténgalo en esa posición. Antes de que transcurran 2 segundos, continúe con el paso 2.2 Presione y gire rápida y repetidamente el control para omitir álbumes de uno en uno.

*1 Sólo si el equipo opcional correspondiente está conectado.

*2 Si el automóvil no dispone de una posición ACC (accesorio) en el interruptor de la llave de encendido, después de apagar el motor recuerde mantener presionado (OFF) hasta que se apague la pantalla.

*3 Disponible únicamente cuando se reproduce un archivo MP3.

Cambio del sentido de funcionamiento

El sentido de funcionamiento de los controles está ajustado de fábrica como se muestra a continuación.

Para aumentar

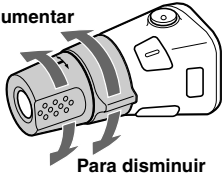

Para disminuir

Si necesita montar el mando rotatorio en el lado derecho de la columna del volante de manejo, puede invertir el sentido de funcionamiento.

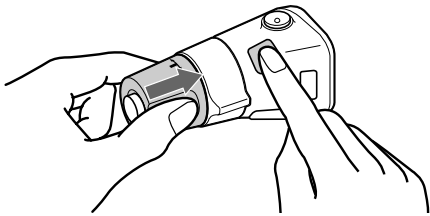

Presione **(SEL)** durante 2 segundos mientras presiona el control VOL.

Ajuste de las características de sonido

Es posible ajustar el balance, el equilibrio, el filtro de paso bajo y el volumen del altavoz potenciador de graves.

1 Presione el botón de selección varias veces hasta que aparezca “BAL”, “FAD”, “LPF” o “SUB”.

Cada vez que presione el botón de selección, el elemento cambiará de la siguiente forma:

LOW*1 → **MID***1 → **HI***1 →

BAL (izquierdo-derecho) →

FAD (frontal-posterior) →

LPF (filtro de paso bajo)*2*3 →

SUB (volumen del altavoz potenciador de graves)*2*4

*1 Si está activado EQ3 (página 22).

*2 Si se ha seleccionado “SUB” (página 22).

*3 La frecuencia de corte puede ajustarse en 78 Hz, 125 Hz u OFF.

*4 El nivel del volumen puede ajustarse entre -10 y +10 pasos (por debajo de -10, aparece “ATT”).

2 Gire el selector de control de volumen para ajustar el elemento seleccionado.

Nota

Realice el ajuste antes de que transcurran 3 segundos después de seleccionar el elemento.

Atenuación rápida del sonido

(Con el mando rotatorio o el control remoto de tarjeta)

Presione **(ATT)**.

Aparece “ATT-ON” durante unos instantes y luego aparece “ATT” en la pantalla.

Para recuperar el nivel anterior de volumen, presione **(ATT)** de nuevo.

Sugerencia

Si el cable de interfaz de un teléfono para automóvil está conectado al cable ATT, la unidad disminuirá el volumen automáticamente cuando se reciba una llamada telefónica (Función ATT de teléfono).

Cambio de los ajustes de sonido y la pantalla

Es posible ajustar los siguientes elementos:

- REAR/SUB*¹ — para alternar entre la salida de audio REAR o SUB.
 - Seleccione “REAR” para emitir a un amplificador de potencia.
 - Seleccione “SUB” para emitir a un altavoz potenciador de graves.
- A.SCRL (desplazamiento automático)*² (página 13).
- M.DSPL (Desplazamiento de indicaciones) — para activar o desactivar el desplazamiento de indicaciones.
 - Seleccione “ON” para activar este indicador (el patrón de movimiento aparece en la pantalla).
 - Seleccione “OFF” para desactivar el indicador de movimiento.
- DEMO*¹ — para activar o desactivar la pantalla de demostración.
 - Seleccione “ON” para activar la pantalla de demostración (la demostración se inicia aproximadamente 10 segundos después de que se haya encendido la unidad).
 - Seleccione “OFF” para desactivar la pantalla de demostración.
- BEEP*³ — para activar o desactivar los pitidos.
- DIM — para cambiar el brillo de la pantalla.
 - Seleccione “ON” para que la pantalla se atenúe.
 - Seleccione “OFF” para desactivar el dimmer.

Alternar entre REAR/SUB*¹

Presione el botón de selección y gire el selector de control de volumen.

Transcurridos 3 segundos, la pantalla vuelve al modo de reproducción normal.

Selección del elemento deseado

Presione simultáneamente el botón de selección y el botón deseado.

botón de selección + (3) : A.SCRL*²

botón de selección + (4) : M.DSPL

botón de selección + (4) : DEMO*¹

botón de selección + (6) : BEEP*³

botón de selección + (DSPL) : DIM

Al finalizar el ajuste del modo, la pantalla vuelve al modo de reproducción normal.

Para cancelar el elemento, vuelva a presionar el botón de selección y el botón deseado simultáneamente.

*¹ Cuando la unidad está apagada.

*² Cuando se reproduce un CD o MD.

*³ El pitido sólo se emite cuando se usa el amplificador incorporado.

Ajuste del ecualizador (EQ3)

Puede seleccionar una curva del ecualizador para 7 tipos de música (XPLOD, VOCAL, CLUB, JAZZ, NEW AGE, ROCK, CUSTOM y OFF (ecualizador OFF)).

Puede almacenar un ajuste diferente del ecualizador para cada unidad fuente.

Selección de la curva de ecualizador

1 Presione (SOURCE) para seleccionar una fuente (radio, CD o MD).

2 Presione (EQ3) varias veces para seleccionar la curva de ecualizador que desee.

Cada vez que presione (EQ3), el elemento cambiará.



Para cancelar el efecto de ecualización, seleccione “OFF”.

Ajuste de la curva de ecualizador

Puede almacenar y definir los ajustes del ecualizador para distintos rangos de tonos.

- 1 Presione **(SOURCE)** para seleccionar una fuente (radio, CD o MD).
- 2 Presione **(EQ3)** varias veces para seleccionar la curva de ecualizador que desee.
- 3 Ajuste de la curva de ecualizador.

① Presione el botón de selección varias veces para seleccionar el rango de tonos deseado.

Cada vez que presione el botón de selección, el rango de tonos cambiará.
LOW → MID → HI (→ BAL → FAD → LPF → SUB)

② Gire el selector de control de volumen para ajustar el nivel de volumen que desee.

El nivel de volumen puede ajustarse en intervalos de 1 dB entre -10 y +10 dB.

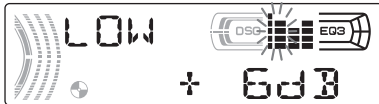

③ Repita los pasos ① y ② para ajustar la curva de ecualizador.

Para restaurar la curva del ecualizador ajustada en fábrica, presione el botón de selección durante 2 segundos.

Nota

Si ajusta EQ3 en "OFF", no podrá ajustar los valores de la curva del ecualizador.

Ajuste del Organizador de sonido de baja frecuencia dinámico (DSO)

Si los altavoces están instalados en la parte inferior de las puertas, el sonido se recibirá desde abajo y puede no ser nítido.

La función DSO (Organizador de sonido de baja frecuencia dinámico) crea un sonido más ambiental, como si hubiera altavoces en el tablero (altavoces virtuales).

Puede almacenar el ajuste DSO para cada fuente.

Modo DSO e imagen de los altavoces virtuales

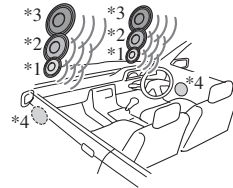

- *1 DSO-1
- *2 DSO-2
- *3 DSO-3
- *4 DSO-OFF

1 Presione **(SOURCE)** para seleccionar una fuente (radio, CD o MD).

2 Presione **(DSO)** varias veces hasta que aparezca el ajuste de DSO deseado.

Cada vez que presione **(DSO)**, el ajuste DSO cambiará.



Para cancelar la función DSO, seleccione "DSO-OFF". Transcurridos 3 segundos, la pantalla vuelve al modo de reproducción normal.

Notas

- Según el tipo de interior del automóvil o el tipo de música, DSO puede no producir el efecto deseado.
- Si tiene dificultades para escuchar las emisiones de FM, ajuste DSO en "OFF".

Información complementaria

Mantenimiento

Sustitución del fusible

Al cambiar el fusible, asegúrese de utilizar uno cuyo amperaje sea idéntico al especificado en el original. Si el fusible se funde, verifique la conexión de alimentación y sustitúyalo. Si el fusible se funde de nuevo después de sustituirlo, es posible que exista alguna falla de funcionamiento interno. En tal caso, consulte con el distribuidor Sony más cercano.

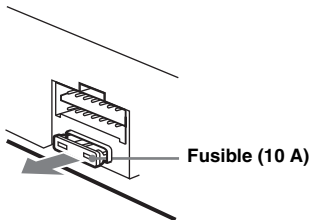

Advertencia

Nunca use un fusible cuyo amperaje supere al del suministrado con la unidad, ya que ésta podría dañarse.

Limpieza de los conectores

Es posible que la unidad no funcione correctamente si los conectores entre dicha unidad y el panel frontal están sucios. Para evitarlo, extraiga el panel frontal (página 10) y limpie los conectores con un hisopo de algodón humedecido en alcohol. No aplique demasiada fuerza, ya que podría dañar los conectores.

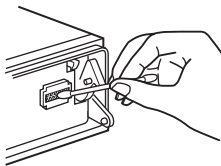

Notas

- Por razones de seguridad, apague el motor antes de limpiar los conectores y extraiga la llave del interruptor de encendido.
- No toque nunca los conectores directamente con los dedos ni con ningún dispositivo metálico.

Sustitución de la pila de litio

En condiciones normales, la pila dura aproximadamente 1 año. (La duración puede ser menor en función de las condiciones de uso.) El alcance del control remoto de tarjeta disminuye cuando se agota la pila. Sustituya la pila por una de litio CR2025 nueva. El uso de cualquier otra pila puede ocasionar un incendio o explosión.

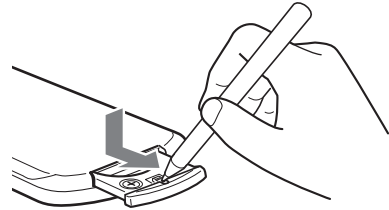

↓
Lado + hacia arriba

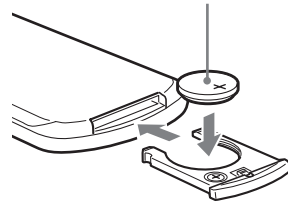

Notas sobre la pila de litio

- Mantenga la pila de litio fuera del alcance de los niños. Si la pila se ingiere, póngase en contacto inmediatamente con un médico.
- Limpie la pila con un paño seco para garantizar un contacto óptimo.
- Asegúrese de observar la polaridad correcta al instalar la pila.
- No agarre la pila con pinzas metálicas, ya que puede producirse un cortocircuito.

ADVERTENCIA

La pila puede explotar si no se emplea adecuadamente. No recargue la pila; tampoco la desmonte ni la arroje al fuego.

Extracción de la unidad

1 Extraiga el marco de protección.

- 1 Extraiga el panel frontal (página 10).
- 2 Fije las llaves de liberación al marco de protección.

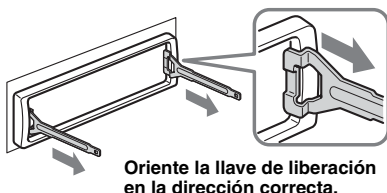

- 3 Tire de las llaves de liberación para extraer el marco de protección.

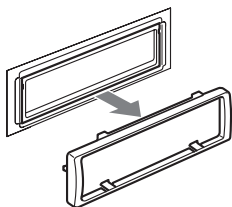

2 Extraiga la unidad.

- 1 Inserte las dos llaves de liberación a la vez hasta escuchar un “clic”.

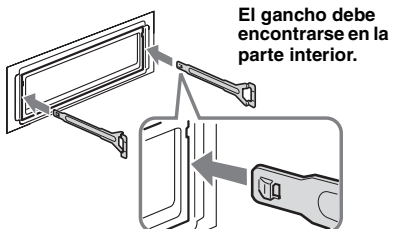

- 2 Tire de las llaves de liberación para extraer la unidad.

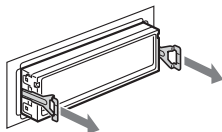

- 3 Deslice la unidad para extraerla de la montura.

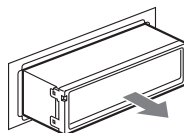

Especificaciones

Sección del reproductor de CD

Relación señal-ruido	120 dB
Respuesta de frecuencia	de 10 a 20 000 Hz
Fluctuación y trémolo	Inferior al límite medible

Sección del sintonizador

FM

Rango de sintonización	Intervalo de sintonización de FM: 50 kHz/200 kHz conmutable de 87,5 a 108,0 MHz (a intervalos de 50 kHz) de 87,5 a 107,9 MHz (a intervalos de 200 kHz)
Terminal de la antena aérea	Conector de antena aérea externa
Frecuencia intermedia	10,7 MHz/450 kHz
Sensibilidad útil	9 dBf
Selectividad	75 dB a 400 kHz
Relación señal-ruido	67 dB (estéreo), 69 dB (mono)
Distorsión armónica a 1 kHz	0,5% (estéreo), 0,3% (mono)
Separación	35 dB a 1 kHz
Respuesta de frecuencia	de 30 a 15 000 Hz

AM

Rango de sintonización	Intervalo de sintonización de AM: 9 kHz/10 kHz conmutable de 531 a 1 602 kHz (a intervalos de 9 kHz) de 530 a 1 710 kHz (a intervalos de 10 kHz)
Terminal de la antena aérea	Conector de antena aérea externa
Frecuencia intermedia	10,7 MHz/450 kHz
Sensibilidad	30 μ V

Sección del amplificador de potencia

Salidas	Salidas de altavoz (conectores de sellado seguro)
Impedancia de altavoces	de 4 a 8 Ω
Salida máxima de potencia	52 W \times 4 (a 4 Ω)

Generales

Salidas	Terminales de salida de audio (frontal, se puede cambiar entre posterior y sub) Terminal de control de relé de antena motorizada Terminal de control del amplificador de potencia
---------	---

Entradas	Terminal de control ATT de teléfono Terminal de entrada de control remoto Terminal de entrada de control BUS Terminal de entrada de audio BUS Terminal de entrada de antena
Controles de tono	Bajos: \pm 10 dB a 60 Hz (XPLOD) Medios: \pm 10 dB a 1 kHz (XPLOD) Altos: \pm 10 dB a 10 kHz (XPLOD)
Requisitos de alimentación	Batería de automóvil de cc 12 V (tierra negativa) Aprox. 178 \times 50 \times 177 mm (an/al/prf)
Dimensiones	Aprox. 182 \times 53 \times 161 mm (an/al/prf)
Dimensiones de la montura	Aprox. 1,2 kg
Peso	Control remoto de tarjeta RM-X115
Accesorios incluidos	Componentes de instalación y conexiones (1 juego) Estuche para el panel frontal (1)
Accesorios opcionales	Mando rotatorio RM-X4S Cable BUS (suministrado con un cable con terminales RCA) RC-61 (1 m), RC-62 (2 m)
Equipo opcional	Cambiador de CD (10 discos) CDX-757MX, CDX-656X Cambiador de CD (6 discos) CDX-T70MX Cambiador de MD (6 discos) MDX-66XLP Cambiador de DVD DVX-100S Selector de fuente XA-C30 Selector AUX-IN XA-300

Nota

Esta unidad no puede conectarse a un preamplificador digital ni a un ecualizador que sea compatible con el sistema BUS de Sony.

El diseño y las especificaciones están sujetos a cambios sin previo aviso.

Solución de problemas

La siguiente lista de comprobación le ayudará a solucionar los problemas que puedan producirse con la unidad.

Antes de consultarla, compruebe los procedimientos de conexión y de funcionamiento.

Generales

No se escucha el sonido.

- Gire el selector de control de volumen para ajustar el volumen.
- Cancele la función ATT.
- Ajuste el control de equilibrio en la posición central para un sistema de 2 altavoces.
- Intentó reproducir archivos MP3 con la unidad de CD opcional que no admite archivos de este tipo.
→ Lleve a cabo la reproducción con una unidad de CD de Sony compatible con archivos MP3, como la CDX-757MX.

El contenido de la memoria se borró.

- Presionó el botón RESET.
→ Vuelva a almacenar los datos en la memoria.
- Se desconectó el cable de alimentación o la batería.
- El cable de conexión de la alimentación no está conectado correctamente.

No se escuchan los pitidos.

- El sonido de los pitidos está cancelado (página 22).
- Hay conectado un amplificador opcional de potencia y usted no está usando el amplificador incorporado.

Las indicaciones desaparecen de la pantalla o no aparecen en ella.

- La pantalla se apaga si mantiene presionado **(OFF)**.
→ Mantenga presionado **(OFF)** nuevamente hasta que se ilumine la pantalla.
- Extraiga el panel frontal y limpie los conectores. Si desea información adicional, consulte "Limpieza de los conectores" en la página 24.

Las emisoras almacenadas y la hora correcta se borraron.

El fusible se fundió.

Se escucha ruido cuando la llave de encendido se encuentra en la posición ON, ACC u OFF.

Los cables no coinciden correctamente con el conector de alimentación auxiliar del automóvil.

La unidad no recibe alimentación.

- Compruebe la conexión. Si todo está en orden, compruebe el fusible.
- El automóvil no dispone de una posición ACC.
→ Presione **(SOURCE)** (o inserte un disco) para que se encienda la unidad.

La unidad recibe alimentación en forma continua.

El automóvil no dispone de una posición ACC.

La antena motorizada no se extiende.

La antena motorizada no dispone de caja de relé.

Reproducción de CD/MD

No es posible insertar un disco.

- Ya hay un CD insertado.
- El CD se insertó a la fuerza al revés o de forma incorrecta.

La reproducción no se inicia.

- MD defectuoso o CD sucio.
- CD-R o CD-RW sin finalizar.
- Intentó reproducir un CD-R o CD-RW no diseñado para uso de audio.
- Ciertos discos CD-R o CD-RW pueden no reproducirse debido al equipo de grabación o al estado del disco.

No es posible reproducir archivos MP3.

- La grabación no se realizó conforme al formato nivel 1 o nivel 2 de ISO 9660, o las normas Joliet o Romeo en cuanto al formato de expansión.
- No se agregó la extensión de archivo ".MP3" al nombre del archivo.
- Los archivos no se almacenaron en formato MP3.

Los archivos MP3 tardan más tiempo en reproducirse que los demás.

- El inicio de la reproducción de los siguientes discos demora algo más de tiempo.
- disco grabado con una estructura de árbol complicada.
 - disco grabado en Multi Session.
 - disco al que es posible agregar datos.

El disco se expulsa automáticamente.

La temperatura ambiente es superior a 50°C.

Los botones de operación no funcionan.

El CD no se expulsa.

Presione el botón RESET.

continúa en la página siguiente →

Se producen saltos de sonido debido a vibraciones.

- La unidad está instalada en un ángulo superior a 45°.
- La unidad no está instalada en una parte firme del automóvil.

Se producen saltos de sonido.

Disco sucio o defectuoso.

Recepción de radio

No es posible utilizar la sintonización programada.

- Almacene la frecuencia correcta en la memoria.
- La señal de emisión es demasiado débil.

No es posible recibir las emisoras.

Hay ruidos que obstaculizan el sonido.

- Conecte un cable de control de antena motorizada (azul) o un cable de fuente de alimentación auxiliar (rojo) al cable de suministro de alimentación del amplificador de antena del automóvil (sólo si el auto dispone de una antena aérea integrada FM/AM en el cristal posterior o lateral).
- Compruebe la conexión de la antena del automóvil.
- La antena automática no se extiende.
→ Compruebe la conexión del cable de control de la antena motorizada.
- Compruebe la frecuencia.
- Cuando el modo DSO está activado, el sonido se escucha ocasionalmente con ruido.
→ Ajuste el modo DSO en "OFF" (página 23).

No es posible utilizar la sintonización automática.

- El modo de búsqueda local está ajustado en "ON".
→ Ajuste el modo de búsqueda local en "OFF" (página 17).
- La señal de emisión es demasiado débil.
→ Use la sintonización manual.

La indicación "ST" parpadea.

- Sintonice la frecuencia con precisión.
- La señal de emisión es demasiado débil.
→ Ajuste el modo de recepción monoaural en "ON" (página 17).

Un programa emitido en estéreo se escucha en monoaural.

La unidad se encuentra en el modo de recepción monoaural.

→ Cancele el modo de recepción monoaural (página 17).

Mensajes/indicaciones de error

Indicaciones de error

(Para esta unidad y los cambiadores opcionales de CD/MD)

Las siguientes indicaciones parpadean durante unos 5 segundos y se escucha una alarma.

BLANK*¹

No hay pistas grabadas en el MD.*²

→ Reproduzca un MD que tenga pistas grabadas.

ERROR*¹

• El CD está sucio o insertado al revés.*²
→ Límpielo o insértelo correctamente.

• El CD/MD no se reproduce debido a algún problema.
→ Inserte otro CD/MD.

FAILURE

La conexión de altavoces y amplificadores es incorrecta.

→ Consulte el manual de instalación de este modelo para comprobar la conexión.

NO DISC

No hay ningún disco insertado en la unidad de CD/MD.

→ Inserte discos en la unidad de CD/MD.

NO MAG

El cargador de discos no está insertado en la unidad de CD.

→ Inserte el cargador en la unidad de CD.

NO MUSIC

Se insertó un CD que no contiene un archivo de música en la unidad de CD con capacidad para reproducir MP3.

→ Inserte un CD de música en la unidad de CD con capacidad para reproducir MP3.

NOTREADY

La tapa de la unidad de MD está abierta o los minidisos no están insertados correctamente.

→ Cierre la tapa o inserte los minidisos correctamente.

OFFSET

Es posible que se haya producido una falla interna.

→ Compruebe la conexión. Si el indicador de error permanece en la pantalla, póngase en contacto con el distribuidor Sony más cercano.

RESET

La unidad de CD/MD no puede utilizarse debido a algún problema.

→ Presione el botón RESET de la unidad.

- *1 Cuando se produzca un error durante la reproducción de un CD o MD, el número de disco del CD o MD no aparece en la pantalla.
- *2 La pantalla muestra el número del disco que causa el error.

Mensajes

L.SEEK +/-

El modo de búsqueda local está activado durante la sintonización automática (página 17).

“LLLL” o “RRR”

Llegó al principio o al final del disco, por lo que no es posible avanzar más.

Si estas soluciones no ayudan a mejorar la situación, póngase en contacto con el distribuidor Sony más cercano.

鳴謝惠顧！

感謝您惠購 Sony 光碟播放機。使用以下附件，您更能涉趣於本機的多項功能：

- MP3 檔案播放。
- 可播放能新增一個片段的 CD-R/CD-RW (第 7 頁)。
- 視錄製方法而定，可以播放以 Multi Session 錄製的光碟 (第 8 頁)。
- 選購的 CD/MD 裝置 (換碟機和播放機均在內) *1。
- ID3 標籤 *2 版本 1.0, 1.1, 2.2, 2.3 或 2.4 資訊 (在播放 MP3 檔案時顯示)。
- CD TEXT 資訊 (在播放 CD TEXT 光碟 *3 時顯示)。
- **提供的操作附件**
卡片式遙控器 RM-X115
- **選購的操作附件**
旋轉式控制器 RM-X4S

*1 此裝置僅與 Sony 產品一起使用。

*2 ID3 標籤是一種 MP3 檔案，它包含了諸如樂曲集名稱、演員名和樂曲名稱等資訊。

*3 CD TEXT 光碟是一種音頻 CD，它包含了諸如唱碟名稱、演員名和樂曲名稱之類的資訊。這些資訊記錄在光碟上。

CLASS 1
LASER PRODUCT

此標籤位於機殼的底部。

目錄

控制器位置	4
使用前注意事項	6
光碟注意事項	7
關於 MP3 檔案	8

開始使用之前

復原本機	9
拆卸前面板	10
設定時鐘	11

CD 播放機

CD/MD 裝置 (選購件)

播放光碟	11
顯示項目	12
反覆播放樂曲	
— 重複播放	13
以隨機順序播放樂曲	
— 任選播放	13
標註 CD	
— 光碟備忘錄功能 (當連接帶用戶檔案 功能的 CD 裝置時)	14
通過名稱找出光碟	
— 列表功能 (用於帶 CD TEXT/用戶檔 案功能的 CD 裝置, 或 MD 裝置)	15

* 選購的 CD/MD 裝置的可用功能

收音機

自動存儲電台	
— 最佳調諧記憶功能 (BTM)	15
收聽已存儲的電台	16
僅存儲所要的電台	16
存儲電台名稱	
— 電台記憶功能	17
通過列表調入電台	
— 列表功能	18

其它功能

使用旋轉式控制器	18
調節聲音特性	20
快速降低音量	20
改變聲音和顯示設定	21
設定均衡器 (EQ3)	22
設定動態攝影棚管理器 (DSO)	23

附加資訊

保養	23
拆卸本機	24
規格	25
故障排除	26
出錯顯示 / 資訊	27

控制器位置

詳細說明，請參見列出頁。

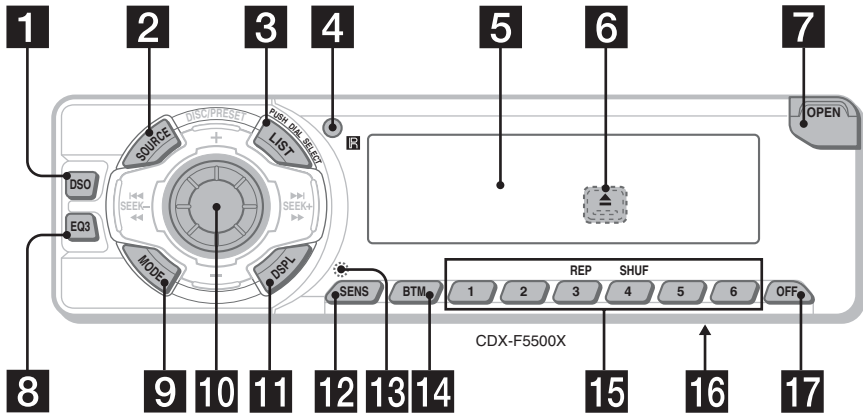

- 1** D50 按鈕 23
- 2** SOURCE (電源打開 / 收音機 / CD / MD) 按鈕
用來選擇音源。
- 3** LIST 按鈕 14, 15, 18
- 4** 卡片式遙控器感應器
- 5** 顯示窗
- 6** ▲ (退出) 按鈕 (位於本機正面, 前面板後面) 11
- 7** OPEN 按鈕 10, 11
- 8** EQ3 按鈕 22
- 9** MODE 按鈕
用來改變操作。
- 10** 音量控制撥盤 / 選擇按鈕
旋轉, 用來:
 - 調節音量。
 - 調節設定。按下可以:
 - 選擇項目。
- 11** D5PL (顯示方式變換) 按鈕 11, 12, 14, 21
- 12** SENS 按鈕 16
- 13** RESET 按鈕 (位於本機正面, 前面板後面) 9
- 14** BTM 按鈕
- 15** 數字按鈕 21
收音機:
 - 存儲電台 / 收聽已存儲的電台。CD / MD:
 - ③ : REP 13
 - ④ : SHUF 13
- 16** 頻率選擇開關 (位於本機底部)
參見安裝 / 連接說明書裡的“頻率選擇開關”。
- 17** OFF (停止 / 電源關閉) 按鈕 * 10, 11

* 將本機安裝在點火開關上沒有 ACC (附件) 位置的汽車上時的警告

關閉發動機後, 必須按住裝置上的 (OFF) 不放, 直至顯示消失。

否則, 顯示將一直開著從而消耗電池。

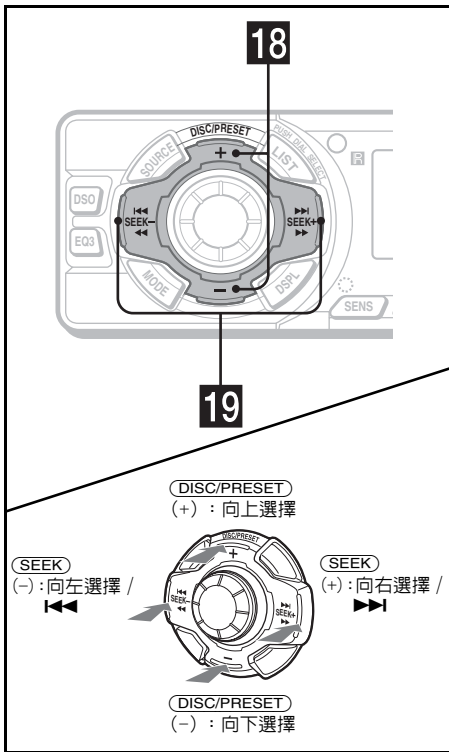

18 DISC (ALBUM) /PRESET (+/-) 按鈕
接收預設電台 / 更換光碟 *1, 跳過樂曲集 *2。

*1 當連接有 CD/MD 選購裝置時。

*2 僅在播放 MP3 檔案時適用。

19 SEEK (-/+) 按鈕

跳過樂曲 / 快進, 倒退一個樂曲 / 自動調入電台, 手動調台 / 選擇設定。

卡片式遙控器 RM-X115

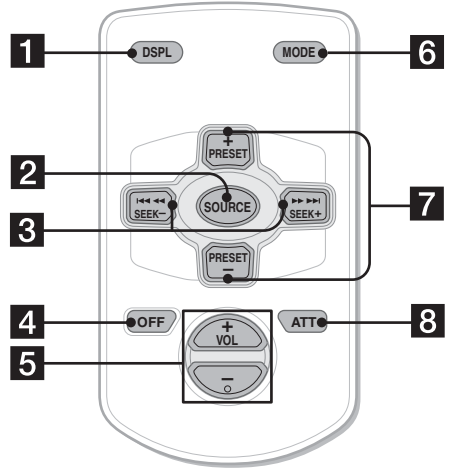

卡片式遙控器上與本機上對應的按鈕控制相同的功能。

- 1** DSPL 按鈕
- 2** SOURCE 按鈕
- 3** SEEK (-/+) 按鈕
- 4** OFF 按鈕
- 5** VOL (+/-) 按鈕
- 6** MODE 按鈕
- 7** PRESET (DISC/ALBUM) (+/-) 按鈕
- 8** ATT 按鈕

註

如果顯示是通過按 (OFF) 消失的, 則只有先按裝置上的 (SOURCE) 或插入光碟來啟動裝置, 否則將無法用卡片式遙控器操作裝置。

提示

關於如何更換電池, 參見“更換鋰電池”第 24 頁。

續下頁 →

用卡片式遙控器選擇光碟和樂曲集

使用卡片是遙控器上的 PRESET (DISC/ALBUM) (+/-) 按鈕可跳過光碟和樂曲集。

(使用本機)

要	按
跳過樂曲集 * - 樂曲集選擇	+ 或 - [一次跳過一個樂曲集] 要連續跳過樂曲集，按住其中一個鍵不放。

(使用選購裝置)

要	按
跳過光碟 - 光碟選擇	+ 或 - [一次跳過一個光碟] 要連續跳過光碟，按一次並在 2 秒鐘之內再次按住其中一個鍵不放。
跳過樂曲集 * - 樂曲集選擇	+ 或 - [按住片刻] 然後放開 要連續跳過樂曲集，在第一次釋放後的 2 秒鐘內再次按住該按鈕。

* 僅在播放 MP3 檔案時適用。

連續跳過樂曲

按一次卡片式遙控器上的 (SEEK) (+) 或 (SEEK) (-)，然後在 2 秒鐘之內再次按住該鍵不放。

使用前注意事項

- 倘若您的座車停在直射陽光下，則在操作前須先使本機充分冷卻。
- 本機工作時，電動天線將自動伸出。

若您有什麼關於本機的問題或困難，而本說明書沒有提及，請向您附近的 Sony 經銷商諮詢。

關於濕氣凝結

在雨天或非常潮濕的地區，本機的透鏡和顯示幕內會產生濕氣凝結。一旦如此，本機將無法正常運行。此時，請將光碟取出，並等待約一小時，直至濕氣蒸發。

為保持高品質聲音

時刻當心，切勿將果汁或其它飲料灑在本機或光碟上。

光碟注意事項

- 為保持光碟清潔，切勿接觸表面。拿取光碟時請持其邊緣。
- 不使用時請將光碟裝入光碟盒或光碟匣。
- 切勿使光碟受到熱源/高溫的影響。避免將光碟遺留在停泊的車廂內或儀表盤/後托架上。

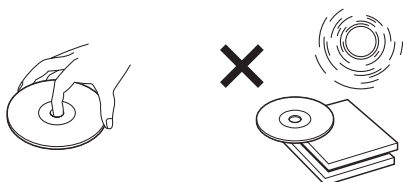

- 切勿貼標籤，或使用帶有黏性墨水/殘留物的光碟。這類光碟在使用時會停止轉動，從而造成故障或毀壞光碟。

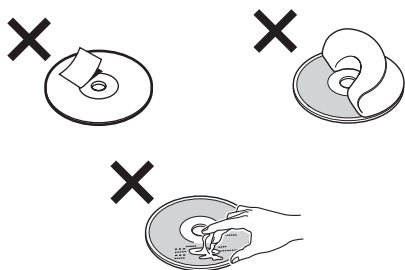

- 不要使用任何貼有標籤或粘紙的光碟。使用下列光碟將引起如下故障：
 - 不能彈出光碟（因為標籤或粘紙脫落並堵塞彈出裝置）。
 - 不能正確讀取聲音資料（例如，跳躍播放或不播放），因為熱源使粘紙或標籤皺縮造成光碟彎曲。
- 本機不能播放非標準形狀的光碟（如，心型，正方形，星型）。若試圖播放此類光碟，則可能損壞本機。切勿使用此類光碟。
- 本機不能播放 8cm 光碟。
- 在播放之前，請使用商用清潔布清潔光碟。從光碟的中心向外擦拭。切勿使用酒精、稀釋劑、市場銷售的清潔劑，以及用於留聲機唱片的抗靜電噴霧劑等溶劑。



具有版權保護編碼的音樂光碟

本產品是專為播放符合 Compact Disc (CD) 標準光碟而設計。最近，一些唱片公司在市場上銷售各種具有版權保護編碼的光碟。請注意，這些光碟中可能有不符合 CD 標準的光碟，且可能無法使用本產品播放。

CD-R (可錄 CD) /CD-RW (可重寫 CD) 注意事項

本裝置能播放下列光碟：

光碟類型	光碟上的標籤
音頻 CD	
MP3 檔案	

- 本機可能無法播放某些 CD-R/CD-RW 光碟（視光碟錄製時所用設備或光碟狀況而定）。
- 本機無法播放尚未最終化*的 CD-R/CD-RW 光碟。
- 您可以播放錄製在 CD-ROM、CD-R 和 CD-RW 上的 MP3 檔案。
- 可播放能新增一個片段的 CD-R/CD-RW。

* 為使錄製的 CD-R/CD-RW 光碟能在音頻 CD 播放機上播放而必需的一個處理過程。

關於 MP3 檔案

MP3 (MPEG 1 Audio Layer-3) 是一項用於壓縮聲音順序的標準技術和格式。可將檔案壓縮到約為原大小的 1/10。超出人的聽覺範圍的聲音被壓縮，而我們能聽到的聲音未被壓縮。

光碟注意事項

您可以播放錄製在 CD-ROM、CD-R 和 CD-RW 上的 MP3 檔案。

光碟必須是 ISO 9660*1 level 1 或 level 2 格式，或是擴展格式中的 Joliet 或 Romeo。您可以使用以 Multi Session*2 錄製的光碟。

*1 ISO 9660 格式

用於 CD-ROM 上的檔案和資料夾邏輯格式的最普通國際標準。

有幾個規格等級。在 Level 1 中，檔案名稱必須是 8.3 格式（名稱不能超過 8 個字元，擴展名“.MP3”中不能超過 3 個字元）且為大寫字母。資料夾名稱不能超過 8 個字元。不能有超過 8 個資料夾嵌套等級。Level 2 規格允許檔案名稱最多為 31 個字元。

每個資料夾最多能有 8 棵樹級。

對於擴展格式中的 Joliet 或 Romeo 格式，請確認寫入軟體等的容量。

*2 Multi Session

這是一種採用 Track-At-Once 方法，新增資料的錄製方法。普通 CD 從稱為 Lead-in 的 CD 控制區開始，並在稱為 Lead-out 的控制區結束。Multi Session CD 是一種具有多話路的 CD，從 Lead-in 到 Lead-out 的每個分段被作為單獨的話路。

CD-Extra：是一種格式，將音頻（音頻 CD 資料）作為軌跡錄製在話路 1 中，將資料作為軌跡錄製在話路 2 中。

Mixed CD：在這種格式中，資料被錄製為軌跡 1，音頻（音頻 CD 資料）被錄製為軌跡 2。

註

- 除了 ISO 9660 level 1 和 level 2 格式，其它格式的資料夾名稱或檔案名稱可能無法正確顯示。
- 在命名時，必須在檔案名稱後加上擴展名“.MP3”。
- 如果將擴展名“.MP3”加在非 MP3 檔案上，本機則無法正確識別該檔案，並將產生能損壞揚聲器的雜音。
- 以下光碟要花費較長時間才能開始播放。
 - 以複雜的樹形架構錄製的光碟。
 - 以 Multi Session 錄製的光碟。
 - 能新增資料的光碟。

播放以 Multi Session 錄製的光碟時的警示

- 當第一話路的第一個軌跡是音頻 CD 資料：
 - 僅播放第一話路的音頻 CD 資料。
 - 隨後話路中的任何資料被跳過。
- 當第一話路的第一個軌跡不是音頻 CD 資料：
 - 如果光碟中有一個 MP3 檔案，則只播放 MP3 檔案，其它資料被跳過。（音頻 CD 資料未被識別。）
 - 如果光碟中沒有 MP3 檔案，則顯示“NO MUSIC”且不播放任何內容。（音頻 CD 資料未被識別。）

MP3 檔案的播放順序

資料夾和檔案的播放順序顯示如下：

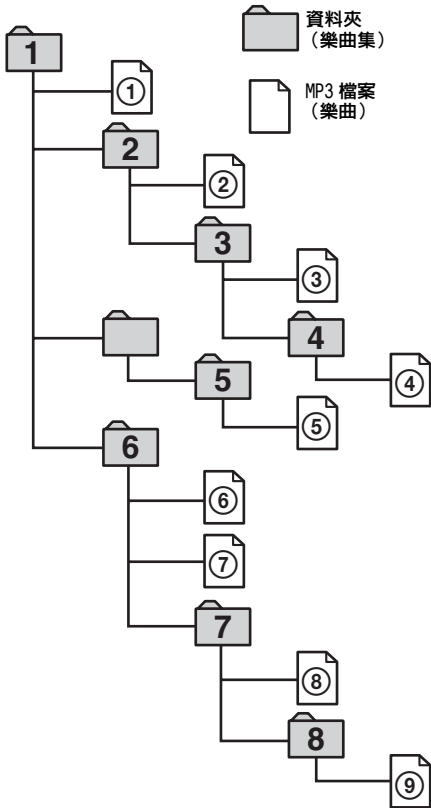

樹級 1 樹級 2 樹級 3 樹級 4 樹級 5
(根目錄)

註

- 不含有 MP3 檔案的資料夾被跳過。
- 當插入有很多樹級的光碟時，要花較長的時間才能開始播放。建議每盤光碟僅製作 1 或 2 個樹級。
- 最大資料夾數量：150 (包括根目錄資料夾和空資料夾)。
- 一張光碟中能包含的 MP3 檔案和資料夾的最大數量：300
當檔案 / 資料夾名稱包含許多字元時，該數量可能小於 300。

提示

若要規定所需要播放順序，在資料夾或檔案名稱之前，按照數字 (例如：“01”，“02”) 輸入順序，然後將內容錄製在光碟上。(視寫入軟體而定，順序將有所不同。)

開始使用之前

復原本機

在第一次使用本機前，或更換汽車電池或改變連接後，必須使本機復原。
卸下前面板，並用帶尖頭的物体，如原子筆等，按下 RESET 按鈕。

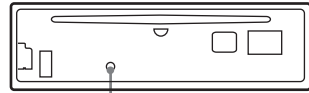

RESET 按鈕

註

按 RESET 按鈕，將消除時鐘設定和某些已存儲的內容。

拆卸前面板

為防止本機被盜，您可拆下本機前面板。

報警

若您未拆除前面板即把點火開關旋轉至 OFF 檔，報警器將發出數秒鐘的“嘟嘟”聲。如您連接選購的放大器，而不用內置放大器，則不會發出警報聲。

1 按 (OFF)*。

CD/MD 播放或無線電接收停止（按鈕照明和顯示仍保留）。

* 如果您的汽車點火開關上沒有 ACC（附件）位置，則必須通過按住 (OFF) 直至顯示消失將本裝置關閉，以免耗費汽車電池。

2 按 (OPEN) 按鈕，然後將前面板向右滑動，並輕輕將其左端拔出。

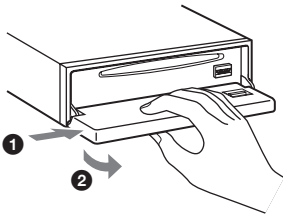

註

- 若您在本機仍開著時卸下前面板，電源將會自動關閉以防揚聲器受損。
- 切勿摔落或猛按本機的前面板及顯示窗。
- 切勿使前面板受熱/高溫或受潮。避免將前面板遺留在停泊的車廂內或儀表盤/後托架上。

提示

當您要攜帶前面板時，請將它放在附帶的前面板盒內攜帶。

安裝前面板

將前面板的 (A) 孔對準本機上的支軸 (B)，然後輕輕推入左側。

按本機上的 (SOURCE) 按鈕（或裝入 CD）來進行操作。

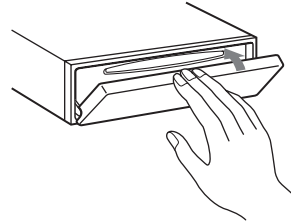
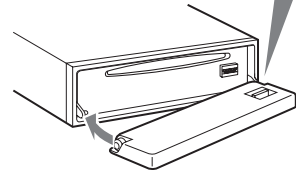
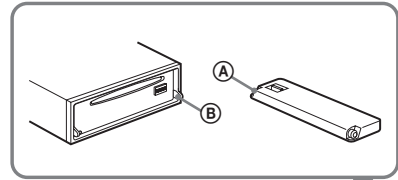

註

不要在前面板內表面放任何東西。

設定時鐘

時鐘採用 12 小時制數字顯示。

例如：將時鐘設定為 10 : 08

- 1 按住 **(DSPL)** 2 秒鐘。
小時指示閃爍。



- 1 轉動音量控制撥盤設定小時。
- 2 按選擇按鈕。
分鐘指示閃爍。
- 3 轉動音量控制撥盤設定小時。

- 2 按 **(DSPL)** 按鈕。



時鐘開始走時。時鐘設定完畢之後，顯示即返回正常播放模式。

CD 播放機 CD/MD 裝置 (選購件)

本機除播放 CD 外，還可控制外接的 CD/MD 裝置。

播放光碟

(使用本機)

- 1 按下 **(OPEN)** 按鈕並裝入光碟 (標籤面朝上)。

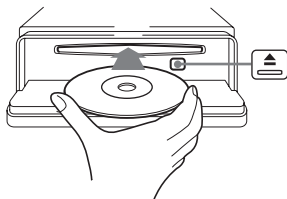

- 2 關上前面板。
播放自動開始。

若已裝入光碟，要開始播放請反覆按 **(SOURCE)** 按鈕，直至出現 “CD”。

要	按
停止播放	(OFF)
排出光碟	(OPEN) 然後 ▲
跳過樂曲 - 自動 音樂傳感器	(SEEK) (-/+) (◀◀/▶▶) [一次跳過一首樂曲]
快進 / 後退 - 手動搜尋	(SEEK) (-/+) (◀◀/▶▶) [按住直至所要的位置]
跳過樂曲集 * - 樂曲集選擇	(DISC/PRESET) (+/-) [按住直至所要的位置]

* 僅在播放 MP3 檔案時適用。

若要連續跳過樂曲，按 **(SEEK)** (+) 或 **(SEEK)** (-)，然後在 2 秒鐘內再按下並保持不放。

續下頁 →

註

- 播放樂曲之前，本機將讀取光碟上的所有樂曲和樂曲集資訊。視樂曲結構的不同，開始播放之前可能要等待一分鐘以上。此時，顯示“READ”。讀取結束時，播放將自動開始。
- 視光碟的情況而定，可能無法播放光碟（第 7、8 頁）。
- 播放光碟上的第一首 / 最後一首樂曲時，若按下 **(SEEK)** (-) 或 **(SEEK)** (+)，播放將跳至光碟的最後一首 / 第一首樂曲開始。
- 當光碟內最後一首樂曲結束，則從光碟的第一首樂曲重新開始播放。
- 如果播放如 320kbps 高比特率 MP3 檔案，則聲音可能會斷斷續續。

(使用選購裝置)

1 反覆按 **(SOURCE) 按鈕，選擇“CD”或“MD (MS)*1”。**

2 反覆按 **(MODE) 按鈕直至顯示所要的裝置。播放開始。**

要	按
跳過光碟 - 光碟選擇	(DISC/PRESET) (+/-) [一次跳過一張光碟]
跳過文件夾 *2 - 樂曲集選擇	(DISC/PRESET) (+/-) [按住直至所要的位置]

*1 MS：MG Memory Stick System-up Player MGS-X1

*2 僅在播放 MP3 檔案時適用。

連接 MGS-X1 和 MD 裝置時的注意事項

本機將 MGS-X1 識別為一台 MD 裝置。

- 當您想播放 MGS-X1 時，請按 **(SOURCE)** 按鈕選擇“MS”或“MD”。當“MS”出現在音源顯示上，MGS-X1 即開始播放。如果“MD”出現在音源顯示上，請按 **(MODE)** 按鈕選擇“MS”開始播放。
- 當您想播放一台 MD 裝置時，請按 **(SOURCE)** 按鈕選擇“MD”或“MS”。如果所要的 MD 裝置出現在音源顯示上，即開始播放。如果“MS”或另一台 MD 裝置出現在音源顯示上，請按 **(MODE)** 按鈕選擇所要的 MD，裝置開始播放。

播放含非音頻 CD 資料 / MP3 檔案光碟的注意事項

如果插入了含非音頻 CD 資料 / MP3 檔案的光碟：

- 本裝置在此情況下，顯示幕中出現“NO MUSIC”，並且顯示變成時鐘顯示（CD 播放停止）。
- 在選購的 MP3 與 CD 裝置相容的情況下，顯示幕中出現“NO MUSIC”，並開始播放下一盤光碟。
- 在選購的 CD 裝置與 MP3 不相容的情況下，光碟將開始播放但沒有聲音。

註

當連接有選購裝置時，相同音源的播放也會在選購的 CD/MD 裝置上得以繼續。

顯示項目

當更改光碟 / 樂曲集 / 樂曲時，新光碟 / 樂曲集 / 樂曲中任何預先錄製的標題 *1 將自動顯示。（若 A.SCRL（自動滾動）功能設定為“ON”，則超過 8 個字元的名稱將被滾動（第 21 頁）。）

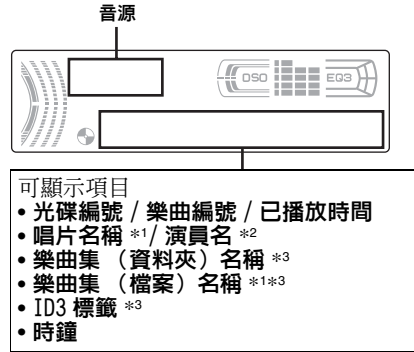

要	按
切換顯示項目	(DSPL)

*1 當按 **(DSPL)** 按鈕，“NO NAME”表示無光碟記憶功能（第 14 頁）或預先錄製的名稱可供顯示。

*2 僅用於帶演員名的 CD TEXT 光碟。

*3 僅適用於 MP3 檔案。

僅顯示 ID3 標籤內的樂曲名稱 / 演員名 / 樂曲集名稱。

按 **(DSPL)** 按鈕時，“NO ID3”表示沒有 ID3 標籤可供顯示。

註

- 有些字元無法顯示。
- 對於一些帶很多字元的 CD TEXT 光碟或 ID3 標籤，資訊可能無法滾動顯示。
- 本機不能顯示 CD TEXT 光碟上每個樂曲的演員名。

關於 MP3

- ID3 標籤適用於版本 1.0、1.1、2.2、2.3 和 2.4。
- 有些字元和符號無法顯示（顯示為“*”）。樂曲集（資料夾）名稱 / 樂曲（檔案）所能顯示的最多字元數為 64（Romeo）或 32（Joliet）；ID3 標籤 30 個字元（1.0、1.1、2.2 和 2.3）或 126 個字元（2.4）。
- 在下列情況中，已播放時間可能顯示不準確。
 - 當播放 VBR（可變比特速率）MP3 檔案時。
 - 快進 / 後退時。

提示

- 當 A.SCRL（自動滾動）功能設為“OFF”，並且光碟 / 樂曲集 / 樂曲改變時，唱片 / 樂曲集 / 樂曲名稱或 ID3 標籤不會滾動顯示。
- 當播放 MP3 檔案，並改變樂曲集時，將顯示新的樂曲編號。

反覆播放樂曲

—重複播放

您可以選擇：

- REP-TRACK — 重複播放當前樂曲。
- REP-ALBM*1 — 重複當前樂曲集中的樂曲。
- REP-DISC*2 — 重複當前光碟中的樂曲。

*1 僅在播放 MP3 檔案時適用。

*2 僅適用於當連接一台或多台選購的 CD/MD 裝置時。

在播放中，反覆按 (3) (REP) 按鈕，直至所要的設定出現在顯示幕上。重複播放開始。

要回到正常播放模式，請選擇 “REP-OFF”。

以隨機順序播放樂曲

—任選播放

您可以選擇：

- SHUF-ALBM*1 — 以隨機順序播放當前樂曲集內的樂曲。
- SHUF-DISC — 以隨機順序播放當前光碟中的樂曲。
- SHUF-CHGR*2 — 以隨機順序播放當前選購 CD (MD) 換碟機中的樂曲。
- SHUF-ALL*3 — 以隨機順序播放當前所有已連接的 CD (MD) 裝置 (包括本機) 中的全部樂曲。

*1 僅在播放 MP3 檔案時適用。

*2 僅適用於當連接一台或多台選購的 CD (MD) 換碟機時。

*3 僅適用於連接一台或多台選購的 CD 裝置，或兩台及兩台以上選購的 MD 裝置時。

在播放中，反覆按 (4) (SHUF) 按鈕，直至所要的設定出現在顯示幕上。任選播放開始。

要回到正常播放模式，請選擇 “SHUF-OFF”。

註

“SHUF-ALL” 不會打亂 CD 播放機和 MD 播放機互相之間的樂曲順序。

標註 CD

— 光碟備忘錄功能（當連接帶用戶檔案功能的 CD 裝置時）

您能用自訂名稱標註每張光碟（光碟記憶功能）。您能給每盤光碟輸入最多 8 個字元。若標註了 CD，則可通過名稱找出光碟（第 15 頁）。

1 開始播放帶用戶檔案功能的 CD 裝置中要標註的光碟。

2 按住 (LIST) 2 秒鐘。

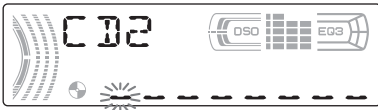

在標註過程中，本機將反覆播放該光碟。

3 輸入字元。

① 轉動音量控制撥盤選擇所要的字元。

A ↔ B ↔ C ... ↔ 0 ↔ 1 ↔ 2 ...
↔ + ↔ - ↔ * ... ↔ - * ↔ A

*(空格)

② 找到所需要的字元後按選擇按鈕。
下一個字元閃爍。



③ 重複步驟 ① 和 ②，以輸入整個名稱。

4 要回到正常播放模式，請按住 (LIST) 按鈕 2 秒鐘。

提示

- 要更正或消除一個字元，僅需覆蓋寫入新名稱或輸入“—”。
- 如果連接了帶用戶檔案功能的 CD 機，則可以在沒有此功能的裝置中對 CD 進行標註。光碟記憶將存儲在具有用戶檔案功能的 CD 機記憶體中。

註

在名稱編輯未完成時，重複 - 樂曲 / 隨機播放暫時中斷。

觀看光碟備忘錄

光碟記憶內容作為顯示項之一，其顯示總是優先於光碟中原有的 CD TEXT 資訊。

要	按
觀看	在播放 CD/CD TEXT 光碟時按 (DSPL) 按鈕

提示

可以顯示的其它項目（第 12 頁）。

刪除光碟記憶

1 反覆按 (SOURCE) 按鈕，選擇“CD”。

2 反覆按 (MODE) 按鈕選擇存有光碟記憶內容的 CD 裝置。

3 按住 (LIST) 2 秒鐘。

4 按住 (DSPL) 2 秒鐘。
出現存儲的名稱。

5 轉動音量控制撥盤選擇您要刪除的唱片名稱。

6 按住選擇按鈕 2 秒鐘。

該名稱即被刪除。
若要刪除其它名稱，請重複步驟 5 和步驟 6 的操作。

7 按住 (LIST) 按鈕 2 秒鐘。
本機即回到正常播放模式。

註

- 當 CD TEXT 光碟的光碟記憶被刪除後，則將顯示原有的 CD TEXT 資訊。
- 如果未找到您想要刪除的光碟記憶，請嘗試在步驟 2 中選擇另一個 CD 機。

通過名稱找出光碟

—列表功能（用於帶 CD TEXT/ 用戶檔案功能的光碟裝置，或 MD 裝置）

您能對已被賦予自訂名稱 *1 的光碟或對 CD TEXT 光碟 *2 使用此功能。

- *1 通過其自訂名稱尋找光碟：當在對 CD（第 14 頁）或 MD 命名時。
- *2 通過 CD TEXT 資訊尋找光碟：當您在具有 CD TEXT 功能的光碟裝置上播放 CD TEXT 光碟時。

- 1 在播放中按 **(LIST)** 按鈕。
為當前播放光碟命名的名稱出現在顯示幕上。

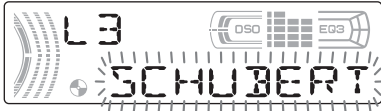

- 2 反覆按 **(LIST)** 直至您找到想要的光碟。
 - 3 按 **(SEEK)** (+) 或 **(SEEK)** (-) 播放光碟。
- 註**
- 當唱片名稱已顯示了 5 秒鐘，顯示將回到正常播放模式。
 - 如果光碟匣中沒有光碟，則顯示幕中將顯示 “NO DISC”。
 - 如果光碟未指定一個自訂檔案，則顯示幕中將顯示 “NO NAME”。
 - 資訊僅以大寫字母出現。也有一些字母無法顯示。

收音機

本機在每一波段上（FM1，FM2，FM3，AM1 和 AM2）最多可存儲 6 個電台。

警告

當在駕車過程中要調諧電台時，須使用最佳調諧記憶功能，以免發生事故。

自動存儲電台

—最佳調諧記憶功能（BTM）

本機在選定的波段上篩選訊號最強的電台，並按照它們的頻率順序進行存儲。

- 1 反覆按 **(SOURCE)** 按鈕，選擇收音機。
- 2 反覆按 **(MODE)** 按鈕選擇波段。
- 3 按住 **(BTM)** 按鈕 2 秒鐘。
本機將各電台按其頻率順序存儲到數字按鈕之中。
當設定存儲完畢時，本機發出“嘟”的一聲。

註

- 若因訊號微弱之故僅能接收到很少電台，則某些數字按鈕仍將保留其以前的設定。
- 當顯示幕上顯示一個數字時，本機會從當前顯示的數字開始存儲電台。

收聽已存儲的電台

- 1 反覆按 **(SOURCE)** 按鈕，選擇收音機。
- 2 反覆按 **(MODE)** 按鈕選擇波段。
- 3 按存有所要電台的數字按鈕 (① 至 ⑥)。

如果預設的調諧無效

— 自動調諧功能 / 本地搜索模式

自動調諧功能：

按 **(SEEK)** (+) 或 **(SEEK)** (-) 按鈕搜索電台。

當本機接收到一個電台時，掃描即停止。如此反覆直至接收到所要的電台。

本地搜索模式：

若自動調諧經常停止，請反覆按 **(SENS)** 按鈕直至顯示 “LOCAL-ON”。



僅具有較強訊號的電台會被調入。

要取消本地搜索模式，則在接收 FM 時請按兩次 **(SENS)** 按鈕。

註

收聽 AM 時，要取消本地搜索模式，請按 **(SENS)** 按鈕 (顯示 “LOCAL-OFF”)。

提示

如果您知道想要收聽電台的頻率，按住 **(SEEK)** (+) 或 **(SEEK)** (-) 按鈕不放，找到接近的頻率，然後反覆按 **(SEEK)** (+) 或 **(SEEK)** (-) 精確調節到想要的頻率 (手動調諧)。

若 FM 立體聲的收音狀況不良

— 單聲道模式

收聽電台時，反覆按 **(SENS)** 按鈕，直至 “MONO-ON” 指示出現在顯示幕上。



聲音狀況得到改善，但變成了單聲道 (“ST” 顯示消失)。

要回到正常收聽電台模式，請按 **(SENS)** 按鈕 (顯示 “MONO-OFF”)。

提示

如果很難收聽到 FM 廣播，請將 DSO 設定至 “OFF” (第 23 頁)。

僅存儲所要的電台

您可在任何指定的數字按鈕上手動預設想要的電台。

- 1 反覆按 **(SOURCE)** 按鈕，選擇收音機。
 - 2 反覆按 **(MODE)** 按鈕選擇波段。
 - 3 按 **(SEEK)** (+) 或 **(SEEK)** (-) 按鈕，調諧想要存儲的電台。
 - 4 按住所要的數字按鈕 (① 至 ⑥) 持續 2 秒鐘，直至顯示 “MEM”。
- 數字按鈕指示即在顯示幕上出現。

註

若您試圖在已存儲有電台的數字按鈕上存儲另一個電台，則以前存入的電台將被消除。

存儲電台名稱

— 電台記憶功能

您可給每個無線電電台指定一個名稱並將其存入記憶體中。當前調入電台的名稱即出現在顯示幕上。您可為每個電台指定一個最多可用 8 個字元的名稱。

存儲電台名稱

1 調入您要存儲其名稱的電台。

2 按住 **(LIST)** 按鈕 2 秒鐘。

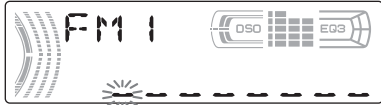

在標註過程中，本機將反覆播放該光碟。

3 輸入字元。

① 轉動音量控制撥盤選擇所要的字元。

A ↔ B ↔ C ... ↔ 0 ↔ 1 ↔ 2 ...
↔ + ↔ - ↔ * ... ↔ - * ↔ A

* (空格)

② 找到所需要的字元後按選擇按鈕。

下一個字元閃爍。



③ 重複步驟 ① 和 ②，輸入整個名稱。

4 要回到正常收音機接收模式，請按 **(LIST)** 按鈕 2 秒鐘。

提示

要更正或消除一個字元，僅需覆蓋寫入新名稱或輸入“—”。

消除電台名稱

1 反覆按 **(SOURCE)** 按鈕，選擇收音機。

2 反覆按 **(MODE)** 按鈕選擇波段。

3 按住 **(LIST)** 按鈕 2 秒鐘。

4 按住 **(DSPL)** 按鈕 2 秒鐘。
出現存儲的名稱。

5 轉動音量控制撥盤選擇您要刪除的唱片名稱。

6 按住選擇按鈕 2 秒鐘。

該名稱即被消除。

若要刪除其它名稱，請重複步驟 5 和步驟 6 的操作。

7 按住 **(LIST)** 按鈕 2 秒鐘。

本機返回至正常收音機接收模式。

註

若您已消除全部電台名稱，則在步驟 6 中顯示“NO DATA”。

通過列表調入電台

— 列表功能

- 1 在無線電接收中，按 **(LIST)** 按鈕。
當前調入電台的頻率或賦予的電台名稱出現在顯示幕上。

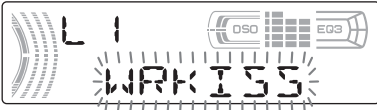

- 2 反覆按 **(LIST)** 直至您找到想要的電台。
若選擇的電台未指定名稱，則電台的頻率顯示在顯示幕上。
- 3 按 **(SEEK)** (+) 或 **(SEEK)** (-) 調入所要電台。

其它功能

您也可用旋轉式控制器（選購件）控制本機（和選購的 CD/MD 裝置）。

使用旋轉式控制器

首先，根據您設想的旋轉式控制器安裝方式貼上合適的標籤。
旋轉式控制器通過按按鈕和/或轉動控制器進行操作。

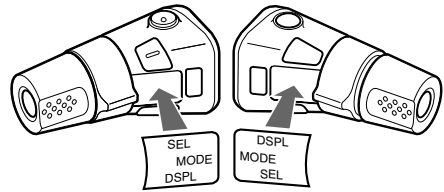

通過按按鈕

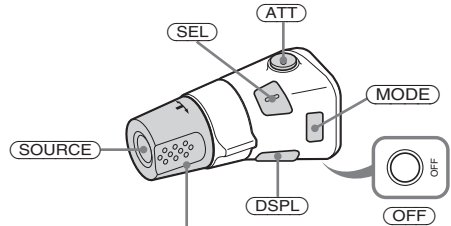

轉動 VOL 控制器調節音量。

按	要
(SOURCE)	改變音源 (收音機 / CD/MD*1) / 電源開
(MODE)	改變操作 (收音機波段 / CD 裝置 *1/ MD 裝置 *1)
(ATT)	降低音量
(OFF) *2	停止播放或收音機 接收 / 關電源
(SEL)	調整並選擇
(DSPL)	改變顯示項目

通過轉動控制器

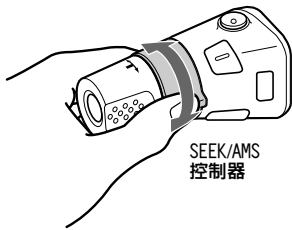

轉動然後鬆開，即可：

- 跳過樂曲。
要連續跳過樂曲，轉動一次並在 2 秒鐘之內再次轉動並握住控制器。
- 自動調入電台。

轉動、握住、然後鬆開，即可：

- 快進 / 後退一首樂曲。
- 手動尋找電台。

通過推入並轉動控制器

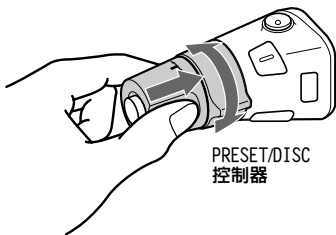

推入並轉動控制器，即可：

- 收聽預設的電台。
- 在 CD (MD) 播放 *1 過程中更換光碟。
- 跳過樂曲集 *3。

播放 MP3 檔案時，您可以用旋轉式控制器選擇樂曲集。

(使用本機)

要	操作
跳過樂曲集 - 樂曲集選擇	推入並轉動控制器 [每個樂曲集操作一次]。 要連續跳過樂曲集，推入並轉動 (並握住) 控制器。

(使用選購裝置)

要	操作
跳過光碟 - 光碟選擇	推入並轉動控制器 [每張光碟操作一次]。 要連續跳過光碟，推入並轉動一次並在 2 秒鐘之內再次轉動 (並握住) 控制器。
跳過文件夾 *3 - 樂曲集選擇	1 要進入樂曲集選擇模式，推入，然後轉動並握住控制器。 在 2 秒鐘之內，繼續操作步驟 2 。 2 推入，然後快速並反覆轉動，一個個跳過樂曲集。

*1 僅當連接有相應的選購裝置時。

*2 如果您的汽車點火鑰匙開關上沒有 ACC (輔助) 位置，熄火後必須按住 (OFF) 直至顯示消失。

*3 僅在播放 MP3 檔案時適用。

續下頁 →

改變操作方向

控制器如下圖所示的操作方向為出廠設定。

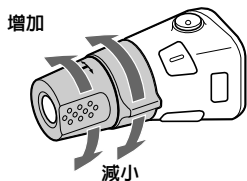

若需要將旋轉式控制器安裝在汽車方向盤軸的右側，您可以將控制器的操作方向反置。

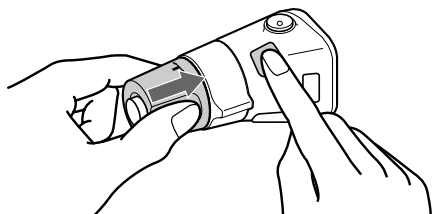

在推動 VOL 控制器的同時按住 (SEL) 按鈕 2 秒鐘。

調節聲音特性

您可以調節平衡、音量衰減、低通濾波器和超低音揚聲器的音量。

- 反覆按選擇按鈕，直至出現“BAL”、“FAD”、“LPF”或“SUB”。
每按一次選擇按鈕，項目變化如下：
LOW*1 → MID*1 → HI*1 →
BAL (左-右) → FAD (前-後) →
LPF (低通濾波器) *2*3 →
SUB (超低音揚聲器音量) *2*4

*1 當 EQ3 被激活 (第 22 頁)。

*2 當選擇了“SUB” (第 21 頁)。

*3 截止頻率可調節到 78Hz、125Hz 或 OFF。

*4 音量電平可從 -10 至 +10 進行調節。(低於 -10，顯示“ATT”。)

- 轉動音量控制撥盤調節選擇的項目。

註

選擇了項目之後，須在 3 秒內進行調節。

快速降低音量

(用旋轉式控制器或卡片式遙控器)

按 (ATT)。

“ATT-ON”出現片刻之後，“ATT”出現在顯示幕上。

要恢復原先的音量電平時，請再按一次 (ATT) 按鈕。

提示

當車載電話的連接電纜連接在 ATT 導線上，則在有電話打入時本機會自動減小音量 (電話 ATT 功能)。

改變聲音和顯示設定

您可設定以下項目：

- REAR/SUB*1 – 切換音頻輸出 REAR 或 SUB。
 - 選擇 “REAR” 以輸出到功率放大器。
 - 選擇 “SUB” 以輸出到超低音揚聲器。
- A. SCRL (自動滾動) *2 (第 12 頁)。
- M. DSPL (運動顯示) – 打開或關閉運動顯示。
 - 選擇 “ON” 打開運動顯示 (運動模式出現在顯示幕上)。
 - 選擇 “OFF” 關閉運動顯示。
- DEMO (示範) *1 – 打開或關閉示範顯示。
 - 選擇 “ON” 打開示範顯示 (示範模式在本機關閉後開始顯示約 10 秒鐘)。
 - 選擇 “OFF” 關閉示範顯示。
- BEEP*3 – 打開或關閉 “嘟嘟” 警告聲。
- DIM – 改變顯示幕亮度。
 - 選擇 “ON” 使顯示幕變暗。
 - 選擇 “OFF” 關閉減光器。

切換 REAR/SUB*1

按選擇按鈕，然後轉動音量控制撥盤。

3 秒鐘後，顯示幕返回正常播放模式。

選擇所要的項目

同時按選擇按鈕和想要的按鈕。

選擇按鈕 + (3) : A. SCRL *2

選擇按鈕 + (4) : M. DSPL

選擇按鈕 + (4) : DEMO*1

選擇按鈕 + (6) : BEEP*3

選擇按鈕 + (DSPL) : DIM

完成設定之後，顯示幕即返回正常播放模式。

要取消此項目，請再次同時按選擇按鈕和所要的按鈕。

*1 當本機關閉時。

*2 當播放 CD 或 MD 時。

*3 僅當使用內置放大器時發出 “嘟嘟” 警告聲。

設定均衡器 (EQ3)

您可選擇 7 種音樂類型 (XPLOD、VOCAL、CLUB、JAZZ、NEW AGE、ROCK、CUSTOM 和 OFF (均衡器 OFF)) 的均衡曲線。

您可以為每個音源存儲不同的均衡設置。

選擇均衡曲線

- 1 按 (SOURCE) 按鈕選擇音源 (收音機、CD 或 MD)。
- 2 反覆按 (EQ3) 按鈕，選擇您所要的均衡曲線。
每按一次 (EQ3) 按鈕，顯示項目便隨之改變。

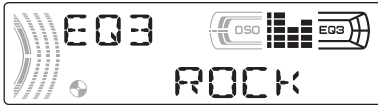

要取消均衡效果，請選擇 “OFF”。

調節均衡曲線

您可以存儲和調節均衡器設定的不同音調範圍。

- 1 按 (SOURCE) 按鈕選擇音源 (收音機、CD 或 MD)。
- 2 反覆按 (EQ3) 按鈕，選擇您所要的均衡曲線。
- 3 調節均衡曲線。

- 1 反覆按選擇按鈕，選擇想要的音調範圍。
每按一次選擇按鈕，音調範圍將發生改變。

LOW → MID → HI (→ BAL → FAD → LPF → SUB)

- 2 轉動音量控制撥盤選擇所要的音量電平。
音量電平以 1 dB 退縮，從 -10 dB 至 +10 dB 進行調節。

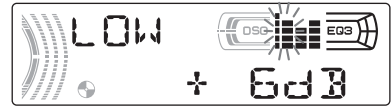

- 3 重複步驟 1 和 2，調整均衡曲線。
如要復原至出廠設定的均衡曲線，請按住選擇按鈕 2 秒鐘。

註

當 EQ3 設為 “OFF” 時，不能調整均衡曲線設置。

設定動態攝影棚管理器 (DSO)

若您的揚聲器裝在車門的較低部位，則聲音將從下面傳出，且可能不清晰。

DSO（動態攝影棚管理器）功能創造出更加環繞的聲音，好似在儀表板上裝有多個揚聲器（虛擬揚聲器）。

您可以為每個音源存儲 DSO 設定。

DSO 模式和虛擬揚聲器的成像

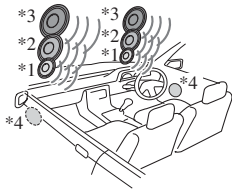

- *1 DSO-1
- *2 DSO-2
- *3 DSO-3
- *4 DSO-OFF

1 按 **(SOURCE)** 按鈕選擇音源（收音機、CD 或 MD）。

2 反覆按 **(DSO)** 按鈕，直至出現想要的 DSO 設定。
每按一次 **(DSO)** 按鈕，DSO 設定便隨之改變。



若要取消 DSO 功能，請選擇“DSO-OFF”。
3 秒鐘後，顯示幕返回正常播放模式。

註

- 根據不同的汽車內部類型或音樂類型，DSO 功能不一定能得到滿意的效果。
- 如果很難收聽到 FM 廣播，請將 DSO 設定為“OFF”。

附加資訊

保養

更換保險絲

更換保險絲時，必須確保所使用的保險絲與原保險絲的額定安培數相同。若保險絲燒斷，請檢查電源連接並再更換保險絲。若保險絲更換後又被燒斷，則可能是內部故障。此時，請向最近的 Sony 經銷商諮詢。

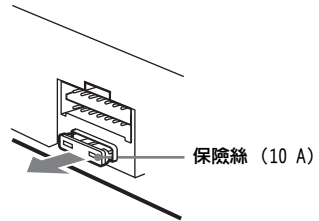

警告

切勿使用額定安培數超過本機附帶保險絲安培數的保險絲，否則會損壞本機。

清潔連接器

若本機與前面板之間的連接器不乾淨，則本機可能不能正常工作。為防止這種情況發生，請卸下前面板（第 10 頁），然後用蘸有酒精的棉籤清潔連接器。切勿施加太大的力量。否則，可能損壞連接器。

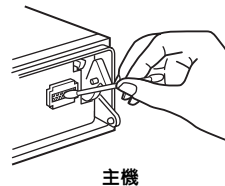

續下頁 →

註

- 爲了安全起見，在清潔連接器之前，應關閉發動機並從點火開關上取出鑰匙。
- 千万不要用手指或任何金屬工具直接觸摸連接器。

更換鋰電池

一般情況下，電池能維持大約 1 年的時間。（使用壽命可能會變短，這取決於電池的使用狀況。）當電池的電力變弱時，卡片式遙控器的操作距離將變短。此時，請更換一個新的 CR2025 鋰電池。使用任何其它電池可能存在火災或爆炸的危險。

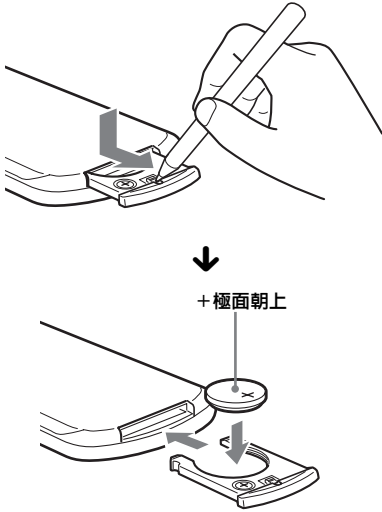

鋰電池的注意事項

- 鋰電池應放在兒童不易觸及的地方。萬一誤吞了電池，請立即找醫生。
- 用乾布擦拭電池，以保持接觸良好。
- 安裝電池時，必須保證極性正確。
- 別用金屬鑷子去夾電池，否則會引起短路。

警告

電池操作不當可能引起爆炸。
請勿對電池充電、拆解或投入火中。

拆卸本機

1 拆卸保護環。

- ① 拆卸前面板（第 10 頁）。
- ② 將開鎖鑰匙與保護環啮合。

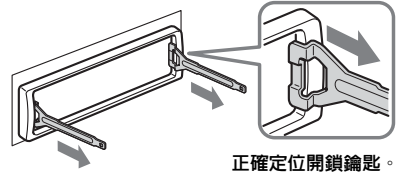

- ③ 拉出開鎖鑰匙以拆下保護環。

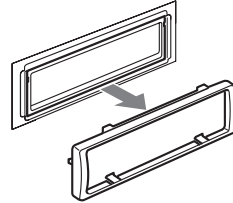

2 取出裝置。

- ① 將兩把開鎖鑰匙一起插入，直至聽到喀嗒聲。

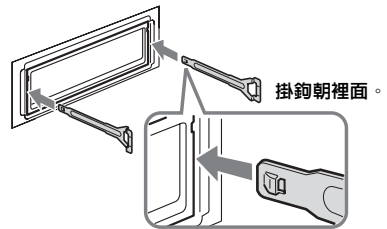

- ② 拉出開鎖鑰匙，使裝置脫離原位。

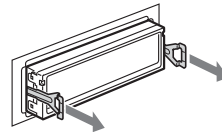

- ③ 將本機從安裝位置滑出。

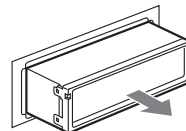

規格

CD 播放機部分

訊噪比 120 dB
頻率響應 10 - 20,000 Hz
抖晃率 低於可測限制

調諧器部分

FM

調諧範圍 FM 調諧間隔：
50 kHz/200 kHz
可轉換 87.5 - 108.0 MHz
(以 50 kHz 為一級)
87.5 - 107.9 MHz
(以 200 kHz 為一級)
外接天線連接器
10.7 MHz/450 kHz
9 dBf
400 kHz 時為 75 dB
67 dB (立體聲)，
69 dB (單聲道)

天線端子
中頻
可用靈敏度
選擇度
訊噪比

1 kHz 時諧波失真

分離度
頻率響應

AM

調諧範圍 AM 調諧間隔：
可於 9 kHz/10 kHz 之間
轉換 531 - 1,602 kHz
(以 9 kHz 為一級)
530 - 1,710 kHz
(以 10 kHz 為一級)
外接天線連接器
10.7 MHz/450 kHz
30 μ V

天線端子
中頻
靈敏度

功率放大器部分

輸出

揚聲器阻抗
最大功率輸出

揚聲器輸出
(可靠密封連接器)
4 - 8 Ω
52 W \times 4 (4 Ω 時)

一般情況

輸出

音頻輸出端子 (可在前置，
後置 / 超低音間切換)
電動天線繼電控制端子
功率放大器控制端子

輸入

電話 ATT 控制端子
遙控器輸入端子
BUS 控制輸入端子
BUS 音頻輸入端子
天線輸入端子

音調控制

低音：
60 Hz 時 \pm 10 dB
(XPLOD)
中音：
1 kHz 時 \pm 10 dB
(XPLOD)
高音：
10 kHz 時 \pm 10 dB
(XPLOD)
12 V DC 汽車電池
(負接地)

電源要求

尺寸

約 178 \times 50 \times 177 mm
(寬 / 高 / 深)
約 182 \times 53 \times 161 mm
(寬 / 高 / 深)

安裝尺寸

重量

約 1.2 kg

提供附件

卡片式遙控器 RM-X115
安裝和連接用配件
(一套)

選購附件

前面板盒 (1)
旋轉式控制器
RM-X4S

選購裝置

BUS 電纜 (附帶一根 RCA
針型導線)
RC-61 (1 m) , RC-62 (2 m)
CD 換碟機 (10 碟式)
CDX-757MX , CDX-656X
CD 換碟機 (6 碟式)
CDX-T70MX
MD 換碟機 (6 碟式)
MDX-66XLP
DVD 換碟機
DVX-100S
音源選擇器
XA-C30
AUX-IN 選擇器
XA-300

註

本裝置不能連接至數位前置放大器或與 Sony BUS 系統
相容的均衡器。

設計和規格若有變更，恕不另行通知。

故障排除

下列檢查表有助於解決您使用本機時可能遇到的問題。
在使用下面的檢查表之前，請檢查連接和操作步驟是否正確。

一般情況

無聲。

- 轉動音量控制撥盤以調節音量。
- 取消 ATT 功能。
- 將雙路揚聲器系統的衰減控制設定在中心位置。
- 您試圖用與 MP3 不相容的選購 CD 裝置播放 MP3 檔案。
→ 請用與 Sony MP3 的相容 CD 裝置進行播放，如 CDX-757MX。

記憶內容已被消除。

- 已按下 RESET 按鈕。
→ 再將設定存入記憶中。
- 電源線或電池已被斷開。
- 電源連接導線未被正確連接。

無“嘟嘟”聲。

- “嘟嘟”聲功能被取消（第 21 頁）。
- 連接了選購的功率放大器，而未使用內置放大器。

畫面從顯示幕上消失 / 未出現在顯示幕上。

- 如果按住 (OFF) 不放則顯示消失。
→ 再次按住 (OFF) 不放，直至顯示出現。
- 拆卸前面板，然後清潔連接器。詳細情況，請參見“清潔連接器”第 23 頁。

儲存之電台及正確走時被消除。

保險絲已熔斷。

點火鑰匙處於 ON、ACC 或 OFF 位置時，裝置會產生噪聲。

導線與汽車附件電源連接器未正確匹配。

裝置無供電。

- 檢查電源的連接。若一切正常，則請檢查保險絲。
- 汽車不具有 ACC 位置。
→ 按 (SOURCE) 按鈕（或裝入一張光碟），使裝置開啓。

本機始終處於通電狀態。

汽車不具有 ACC 位置。

電動伸縮天線未伸出。

電動伸縮天線未裝繼電器盒。

CD/MD 播放

無法裝入光碟。

- 已裝入另外的 CD。
- CD 被上下顛倒或以錯誤的方法強行裝入。

無法開始播放。

- MD 有缺陷或 CD 髒了。
- CD-R/CD-RW 未最終化。
- 您試圖播放的是非音頻使用的 CD-R/CD-RW。
- 由於錄製裝置或光碟狀況的原因，有些 CD-R/CD-RW 可能無法播放。

無法播放 MP3 檔案。

- 未依照 ISO 9660 level 1 或 level 2 格式，或擴展格式中的 Joliet 或 Romeo 進行錄製。
- 未將檔案擴展名“.mp3”加入檔案名稱。
- 檔案未以 MP3 格式保存。

MP3 檔案的開始播放時間較其它檔案長。

- 以下光碟要花費較長時間才能開始播放。
-以複雜的樹形架構錄製的光碟。
-以 Multi Session 錄製的光碟。
-能新增資料的光碟。

光碟被自動退出。

環境溫度超過 50°C。

操作按鈕無效。

CD 無法退出。

按 RESET 按鈕。

聲音顫動產生跳音。

- 本機安裝角度大於 45°。
- 本機未安裝在汽車上較堅固的位置。

跳音。

光碟髒了或有缺陷。

無線電接收

不能預設調諧。

- 將正確的頻率存儲在記憶體內。
- 廣播訊號太弱。

無法接收電台。

有噪音干擾。

- 請連接電動天線控制導線（藍色）或附件電源導線（紅色）至汽車天線升壓器的電源導線（當您的汽車僅在後 / 側玻璃內有內置 FM/AM 天線時）。
- 檢查汽車天線的連接。
- 自動天線不能上升。
→ 檢查電動天線控制導線的連接。
- 檢查頻率。
- DSO 模式開啓時，聲音有時會受到噪音的影響。
→ 將 DSO 模式設定為“OFF”（第 23 頁）。

不能自動調諧。

- 本地搜尋模式設定在“ON”。
→ 將本地搜尋模式設定在“OFF”（第 16 頁）。
- 廣播訊號太弱。
→ 進行手動調諧。

“ST”指示閃爍。

- 精確地調諧電台頻率。
- 廣播訊號太弱。
→ 設定單聲道接收模式為“ON”（第 16 頁）。

收聽到的立體聲廣播節目是單聲道。

本機處在單聲道接收模式。
→ 取消單聲道接收模式（第 16 頁）。

出錯顯示 / 資訊

出錯顯示

（用於本機和選購的 CD/MD 換碟機）

下述指示將閃爍 5 秒鐘左右，隨之將聽到警告聲。

BLANK*1

MD 上沒有錄製樂曲。*2

→ 播放錄製有樂曲的 MD。

ERROR*1

• CD 髒了或 CD 上下裝反了。*2

→ 將 CD 擦拭乾淨或正確地裝入 CD。

• 由於某些原因，CD/MD 不能播放。

→ 裝入另一張 CD/MD。

FAILURE

揚聲器 / 放大器連接不正確。

→ 請參閱本機型的安裝指導手冊以檢查線路連接。

NO DISC

CD/MD 裝置中未裝入光碟。

→ 將光碟裝入 CD/MD 裝置。

NO MAG

光碟匣未裝入 CD 裝置。

→ 將光碟匣裝入 CD 裝置。

NO MUSIC

可播放 MP3 的 CD 裝置中裝入了無音樂檔案的 CD。

→ 將音樂 CD 裝入可播放 MP3 的 CD 裝置中。

NOTREADY

MD 裝置的蓋子被打開或 MD 未被正確地裝入。

→ 關上蓋子或正確地裝入 MD。

OFFSET

可能發生內部故障。

→ 檢查電源的連接。如果此出錯指示仍然顯示在顯示幕中，請聯繫就近的 Sony 經銷商。

RESET

因某些原因 CD/MD 裝置不能工作。

→ 按下本機的 RESET 按鈕。

*1 在 CD 或 MD 播放出現錯誤時，CD 或 MD 的光碟號不顯示在顯示幕上。

*2 造成錯誤的光碟號碼出現在顯示幕上。

續下頁 →

資訊

L. SEEK+/-

在自動調諧時，本地搜索模式為開啓狀態
(第 16 頁)。

“LLLL” 或 “RRRR”

您已到達光碟的開頭或結尾，無法再繼續向前。

如果這些解答仍無法助您改善情況，請向距您最近的 Sony 經銷商諮詢。



- Lead-free solder is used for soldering certain parts.
- Halogenated flame retardants are not used in the certain printed wiring boards.
- Halogenated flame retardants are not used in cabinets.
- Paper is used for the packaging cushions.

<http://www.sony.net/>

Sony Corporation Printed in Korea