

FM/MW/LW Cassette Car Stereo

Operating Instructions _____	GB
Bedienungsanleitung _____	DE
Mode d'emploi _____	FR
Istruzioni per l'uso _____	IT
Gebruiksaanwijzing _____	NL

Wichtig!

Bitte nehmen Sie sich etwas Zeit, um den Geräte-Pass vollständig auszufüllen. Wo sich dieser befindet, entnehmen Sie bitte dem in der hinteren Umschlagseite dieser Bedienungsanleitung.

Si dichiara che l'apparecchio è stato fabbricato in conformità all'art. 2, Comma 1 del D.M. 28.08.1995 n. 548.

For installation and connections, see the supplied installation/connections manual.
 Zur Installation und zum Anschluß siehe die mitgelieferte Installations-/Anschlußanleitung.
 En ce qui concerne l'installation et les connexions, consulter le manuel d'installation/raccordement fourni.
 Per l'installazione e i collegamenti, fare riferimento al manuale di istruzioni per l'installazione e i collegamenti in dotazione.
 Zie voor het monteren en aansluiten van het apparaat de bijgeleverde handleiding "Installatie en aansluitingen".

XR-CA600X
XR-CA600V
XR-CA600

XR-L500X
XR-L500V
XR-L500

Welcome !

Thank you for purchasing this Sony Cassette Player. You can enjoy its various features even more with:

- **Optional controller accessories**

- Rotary commander RM-X4S

- Card remote commander RM-X114

XR-CA600X/CA600V/CA600 only

- Optional CD/MD units (both changers and players)*1.
- CD TEXT information (displayed when a CD TEXT disc*2 is played on a connected optional CD unit with the CD TEXT function).

*1 *This unit works with Sony products only.*

*2 *A CD TEXT disc is an audio CD that includes information such as the disc name, artist name, and track names. This information is recorded on the disc.*

Table of Contents

Location of controls	4
Precautions	6
Notes on Cassettes	6

Getting Started

Resetting the unit	7
Detaching the front panel	7
Setting the clock	8

Cassette Player

Listening to a tape	9
Playing a tape in various modes	9

Radio

Storing stations automatically	
— Best Tuning Memory (BTM)	10
Receiving the stored stations	10
Storing only the desired stations	11
Tuning in a station through a list (XR-CA600X/CA600V/CA600 only)	
— List-up	11

RDS

Overview of RDS	12
Automatic retuning for best reception results	
— AF function	12
Receiving traffic announcements	
— TA/TP	13
Presetting RDS stations with AF and TA setting	14
Tuning in stations by programme type	
— PTY	14
Setting the clock automatically	
— CT	15

Other Functions

Using the rotary commander	16
Adjusting the sound characteristics	17
Quickly attenuating the sound	17
Changing the sound and display settings	
— Menu	18
Selecting the sound position	
— My Best sound Position (MBP)	19
Setting the equalizer	19

CD/MD Unit (optional) (XR-CA600X/CA600V/CA600 only)

Playing a CD or MD	20
Display items	21
Playing tracks repeatedly	
— Repeat Play	21
Playing tracks in random order	
— Shuffle Play	21
Labelling a CD	
— Disc Memo	22
Locating a disc by name	
— List-up	23
Selecting specific tracks for playback	
— Bank	23

Additional Information

Maintenance	24
Removing the unit	25
Specifications	26
Troubleshooting	27
Error displays	28

Location of controls

Refer to the pages listed for details.

TAPE : During tape playback **RADIO** : During radio reception **MENU** : During menu mode
CD/MD : During CD/MD playback (optional) (XR-CA600X/CA600V/CA600 only)

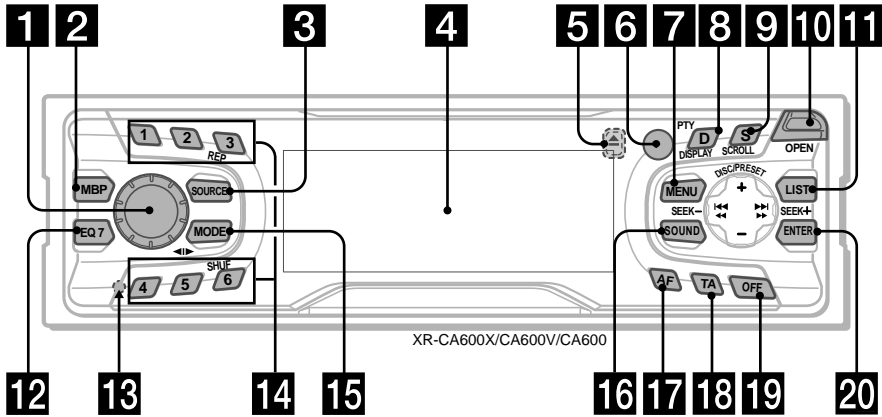

- 1** Volume control dial 13
- 2** MBP button 19
- 3** **SOURCE (Power on/Tape/Radio/CD*1/MD*1) button** 5, 9, 10, 11, 13, 19, 20, 22
- 4** Display window
- 5** **▲ (eject) button** (located on the front side of the unit, behind the front panel) 9
- 6** Receptor for the card remote commander
- 7** **MENU button** 8, 9, 10, 14, 15, 18, 19, 20, 22, 23, 24
- 8** **DISPLAY/PTY (display mode change/programme type) button*1** 12, 15, 21, 22
- 9** **SCROLL button*1** 21
- 10** **OPEN button** 7, 9
- 11** **XR-CA600X/CA600V/CA600: LIST button**
RADIO 11
CD/MD 22, 23
 XR-L500X/L500V/L500:
PTY/DSPL button 12, 15
- 12** **EQ7 button** 19
- 13** **RESET button** (located on the front side of the unit, behind the front panel) 7

- 14** **Number buttons**
TAPE
③ REP 9
RADIO 10, 11, 13, 14
CD/MD
③ REP 21
⑥ SHUF 21
- 15** **MODE (◀▶) button**
TAPE 9
RADIO 10, 11, 13
CD/MD 20, 22
- 16** **SOUND button** 17, 19
- 17** **AF button** 12, 14
- 18** **TA button** 13, 14
- 19** **OFF (Stop/Power off) button*2** 5, 7, 9, 20
- 20** **ENTER button**
RADIO 11, 14
MENU 8, 9, 10, 15, 18, 19, 20, 22, 23, 24
CD/MD 22, 23

*1 **XR-CA600X/CA600V/CA600 only**

*2 **Warning when installing in a car without an ACC (accessory) position on the ignition switch**
 After turning off the ignition, be sure to press **(OFF)** on the unit for 2 seconds to turn off the clock display.
 Otherwise, the clock display does not turn off and this causes battery drain.

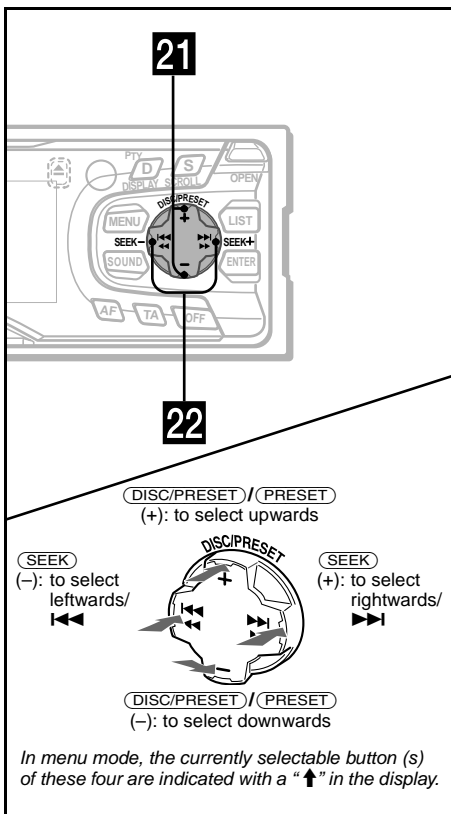

- 21** XR-CA600X/CA600V/CA600:
DISC/PRESET buttons (+/-)
 XR-L500X/L500V/L500:
PRESET buttons (+/-)
- | | |
|-------|--|
| RADIO | 10, 11, 15 |
| MENU | 8, 9, 10, 14, 15, 18, 19, 20, 22, 23, 24 |
| CD/MD | 20, 22, 23 |
- 22** **SEEK buttons (-/+)**
- | | |
|-------|------------------------------|
| TAPE | 9 |
| RADIO | 10, 11, 13 |
| MENU | 8, 9, 15, 17, 18, 19, 20, 24 |
| CD/MD | 20, 22, 23 |

Card remote commander RM-X114 (optional)

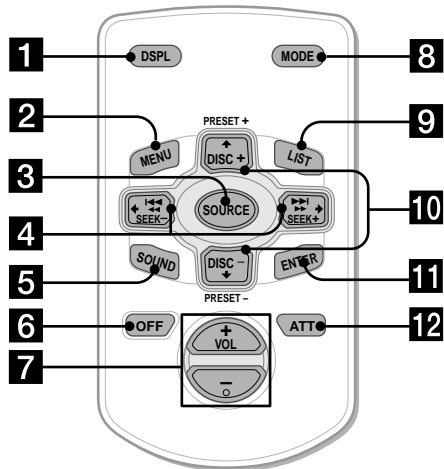

The corresponding buttons of the card remote commander control the same functions as those on this unit.

- 1** DSPL button
2 MENU button
3 SOURCE button
4 SEEK (←/→) buttons
5 SOUND button
6 OFF button
7 VOL (-/+) buttons
8 MODE button
9 LIST button*₃
10 DISC*₃/PRESET(↑/↓) buttons
11 ENTER button
12 ATT button

*₃ Not available for XR-L500X/L500V/L500

Note

If the units is turned off by pressing **OFF** for 2 seconds, it cannot be operated with the card remote commander unless **SOURCE** on the unit is pressed, or a cassette is inserted to activate the unit first.

Tip

Refer to "Replacing the lithium battery" for details on how to replace the batteries (page 25).

Precautions

- If your car was parked in direct sunlight, allow the unit to cool off before operating it.
- If no power is being supplied to the unit, check the connections first. If everything is in order, check the fuse.
- If no sound comes from the speakers of a two-speaker system, set the fader control to the centre position.
- When a tape is played back for a long period, the cassette may become warm because of the built-in power amplifier. However, this is not a sign of malfunction.

If you have any questions or problems concerning your unit that are not covered in this manual, please consult your nearest Sony dealer.

To maintain high quality sound

Be careful not to splash juice or other soft drinks onto the unit or tapes.



Notes on Cassettes

Cassette care

- Do not touch the tape surface of a cassette, as any dirt or dust will contaminate the heads.
- Keep cassettes away from equipment with built-in magnets such as speakers and amplifiers, as erasure or distortion on the recorded tape could occur.
- Do not expose cassettes to direct sunlight, extremely cold temperatures, or moisture.
- Slack in the tape may cause the tape to be caught in the machine. Before you insert the tape, use a pencil or similar object to turn the reel and take up any slack.

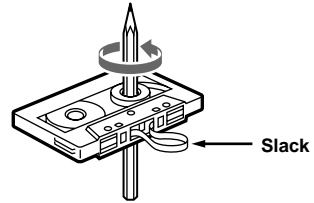

- Distorted cassettes and loose labels can cause problems when inserting or ejecting tapes. Remove or replace loose labels.



- The sound may become distorted while playing the cassette. The cassette player head should be cleaned after each 50 hours of use.

The use of cassettes longer than 90 minutes is not recommended except for long continuous play

The tape used for these cassettes is very thin and tends to stretch easily.

Frequent playing and stopping of these tapes may cause them to become entangled in the cassette deck mechanism.

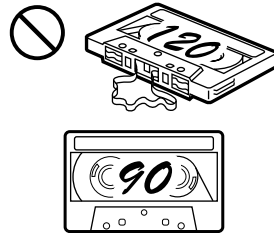

Getting Started

Resetting the unit

Before operating the unit for the first time or after replacing the car battery, you must reset the unit.

Remove the front panel and press the RESET button with a pointed object, such as a ballpoint pen.



RESET button

Note

Pressing the RESET button will erase the clock setting and some stored contents.

Detaching the front panel

You can detach the front panel of this unit to protect the unit from being stolen.

Caution alarm

If you turn the ignition switch to the OFF position without removing the front panel, the caution alarm will beep for a few seconds.

If you connect an optional amplifier and do not use the built-in amplifier, the beep sound will be deactivated.

1 Press **OFF** *.

Tape playback or radio reception stops (the key illumination and display remain on).

* If your car has no ACC position on the ignition switch, be sure to turn the unit off by pressing **OFF** for 2 seconds to avoid car battery drain.

2 Press **OPEN**, then slide the front panel to the right, and gently pull out the left end of the front panel.

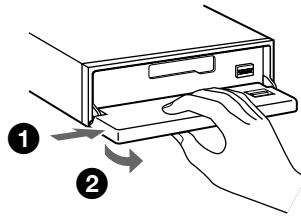

Notes

- If you detach the panel while the unit is still turned on, the power will turn off automatically to prevent the speakers from being damaged.
- Do not drop or put excessive pressure on the front panel and its display window.
- Do not subject the front panel to heat/high temperature or moisture. Avoid leaving it in parked cars or on dashboards/rear trays.

Tip

When carrying the front panel with you, use the supplied front panel case.

continue to next page →

Attaching the front panel

Place hole (A) of the front panel onto the spindle (B) on the unit, then lightly push the left side in.

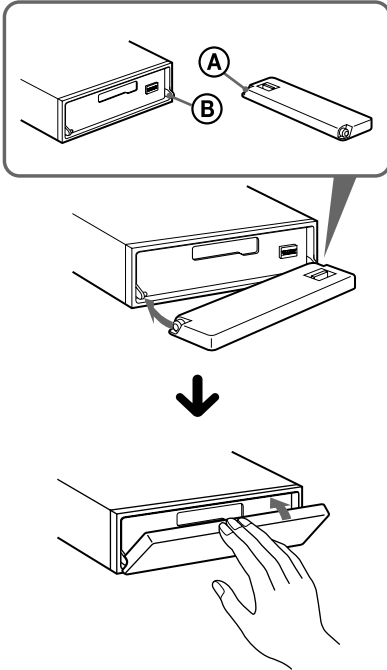

Note

Do not put anything on the inner surface of the front panel.

Setting the clock

The clock uses a 24-hour digital indication.

Example: To set the clock to 10:08

- 1 Press (MENU), then press either side of (DISC/PRESET) or (PRESET) repeatedly until "CLOCK" appears.



- 1 Press (ENTER).
The hour indication flashes.
- 2 Press either side of (DISC/PRESET) or (PRESET) to set the hour.
- 3 Press the (+) side of (SEEK).
The minute indication flashes.
- 4 Press either side of (DISC/PRESET) or (PRESET) to set the minute.

- 2 Press (ENTER).



The clock starts. After the clock setting is completed, the display returns to normal play mode.

Tips

- You can set the clock automatically with the RDS feature (page 15).
- When D.INFO mode is set to ON, the time is always displayed (page 18).

Cassette Player

Listening to a tape

- 1 Press **OPEN** and insert a cassette. Playback starts automatically.

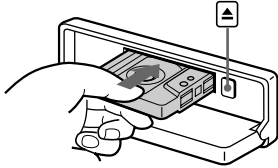

- 2 Close the front panel.

If a cassette is already inserted, press **SOURCE** repeatedly until “FORWARD” or “REVERSE” appears to start playback.

FORWARD: The side facing up is played.
REVERSE: The side facing down is played.

To	Press
Change the tape's playback direction	MODE (◀▶)
Stop playback	OFF
Eject the cassette	OPEN then ▲
Skip tracks – Automatic Music Sensor	SEEK (◀▶) [once for each track]
Fast-forward/reverse – Manual Search	SEEK (◀▶) [hold to desired point]

Note

The AMS function may not work when:
– the blanks between tracks are shorter than 4 seconds.
– there is noise between tracks.
– there are long sections of low volume or quiet sections.

Playing a tape in various modes

You can play the tape in various modes:

- METAL lets you play a metal or CrO₂ tape.
- BL.SKIP (Blank Skip) skips blanks longer than 8 seconds.
- ATA (Automatic Tuner Activation) turns on the tuner automatically when fast-winding the tape.

- 1 During tape playback, press **MENU**.
- 2 Press either side of **DISC/PRESET** or **PRESET** repeatedly until the desired mode appears.
- 3 Press (+) side of **SEEK** to select “ON.”

Example: ATA mode

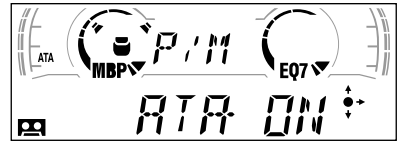

Play mode starts.

- 4 Press **ENTER**.

To return to normal playback mode, select “OFF” in step 3.

Playing tracks repeatedly

— Repeat Play

During playback, press **REP** repeatedly until “REP-ON” in the display appears.

To return to normal playback mode, select “REP-OFF.”

Tip

During repeat playback, press **MODE**. “REP” disappears from the display and repeat mode is cancelled.

Radio

The unit can store up to 6 stations per band (FM1, FM2, FM3, MW, and LW).

Caution

When tuning in stations while driving, use Best Tuning Memory to prevent accidents.

Storing stations automatically

— Best Tuning Memory (BTM)

The unit selects the stations with the strongest signals within the selected band, and stores them in the order of their frequency.

- 1 Press **(SOURCE)** repeatedly to select the radio.
- 2 Press **(MODE)** repeatedly to select the band.
- 3 Press **(MENU)**, then press either side of **(DISC/PRESET)** or **(PRESET)** repeatedly until “BTM” appears.
- 4 Press **(ENTER)**.
A beep sounds when the setting is stored.

Notes

- If only a few stations can be received due to weak signals, some number buttons will retain their former settings.
- When a number is indicated in the display, the unit starts storing stations from the one currently displayed.

Receiving the stored stations

- 1 Press **(SOURCE)** repeatedly to select the radio.
- 2 Press **(MODE)** repeatedly to select the band.
- 3 Press the number button (**(1)** to **(6)**) on which the desired station is stored.

Tip

Press either side of **(DISC/PRESET)** or **(PRESET)** to receive the stations in the order they are stored in the memory (Preset Search function).

If preset tuning does not work

Press either side of **(SEEK)** to search for the station (automatic tuning).

Scanning stops when the unit receives a station. Repeat until the desired station is received.

Tips

- If automatic tuning stops too frequently, turn on the Local Seek to limit seek to stations with stronger signals (see “Changing the sound and display settings” on page 18).
- If you know the frequency of the station you want to listen to, press and hold either side of **(SEEK)** to locate the approximate frequency, then press **(SEEK)** repeatedly to fine adjust to the desired frequency (manual tuning).

If FM stereo reception is poor

Select monaural reception mode.

(see “Changing the sound and display settings” on page 18). The sound improves, but becomes monaural (“ST” disappears).

Storing only the desired stations

You can manually preset the desired stations on any chosen number button.

- 1 Press **(SOURCE)** repeatedly to select the radio.
- 2 Press **(MODE)** repeatedly to select the band.
- 3 Press either side of **(SEEK)** to tune in the station that you want to store.
- 4 Press the desired number button (**1** to **6**) for 2 seconds until "MEM" appears.

The number button indication appears in the display.

Note

If you try to store another station on the same number button, the previously stored station will be erased.

Tuning in a station through a list (XR-CA600X/CA600V/CA600 only)

— List-up

- 1 During radio reception, press **(LIST)** momentarily.

The frequency or the name assigned to the station currently tuned in flashes.



- 2 Press either side of **(DISC/PRESET)** repeatedly until you find the desired station.

If no name is assigned to the selected station, the frequency appears in the display.

- 3 Press **(ENTER)** to tune in the desired station.

RDS

Overview of RDS

FM stations with Radio Data System (RDS) service send inaudible digital information along with the regular radio programme signal. For example, one of the following will be displayed upon receiving a station with RDS capability.

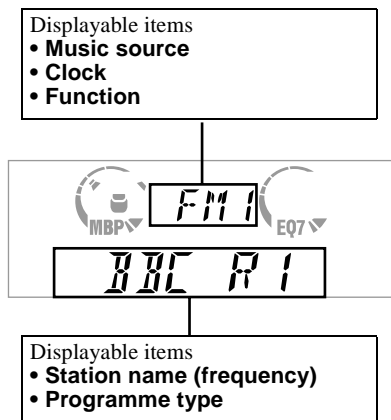

To	Press
Switch display item	(DISPLAY/PTY) or (PTY/DSPL)

RDS services

RDS data offers you other conveniences, such as:

- **Automatic retuning** of a programme, helpful during long-distance drives. — AF → page 12
- Receiving **traffic announcements**, even when enjoying another programme/source. — TA → page 13
- Selecting stations by the **type of programme** it broadcasts. — PTY → page 14
- Automatic **clock time** setting. — CT → page 15

Notes

- Depending on the country or region, not all of the RDS functions are available.
- RDS may not work properly if the signal strength is weak or if the station you are tuned to is not transmitting RDS data.

Automatic retuning for best reception results

— AF function

The alternative frequencies (AF) function allows the radio to always tune into the area's strongest signal for the station you are listening to.

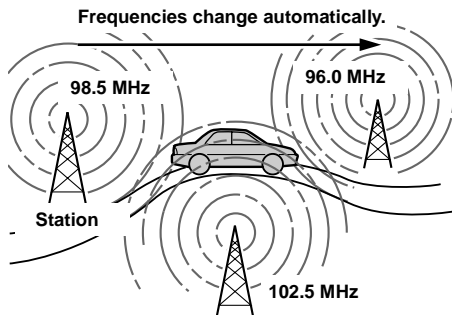

1 Select an FM station (page 10).

2 Press (AF) repeatedly until "AF-ON" appears.

The unit starts searching for an alternative frequency with a stronger signal in the same network.

If "NO AF" flashes, the currently tuned into station does not have an alternative frequency.

Note

When there is no alternative frequency in the area or when you do not need to search for one, turn the AF function off by selecting "AF-OFF."

For stations without alternative frequencies

Press either side of **(SEEK)** while the station name is flashing (within 8 seconds).

The unit starts searching for another frequency with the same PI (Programme Identification) data ("PI SEEK" appears).

If the unit cannot find the same PI, the unit returns to the previously selected frequency.

Staying with one regional programme

When AF function is on: this unit's factory-set setting restricts reception to a specific region, so you won't be switched to another regional station with a stronger frequency.

If you leave this regional programme's reception area or would like to take advantage of the whole AF function, select "REG-OFF" from the MENU (page 18).

Note

This function does not work in the United Kingdom and in some other areas.

Local Link function (United Kingdom only)

This function enables you to select other local stations in the area, even if they are not stored on your number buttons.

- 1 Press a number button (**(1)** to **(6)**) that has a local station stored on it.
- 2 Within 5 seconds, press the number button of the local station again.
- 3 Repeat this procedure until the desired local station is received.

Receiving traffic announcements

— TA/TP

By activating the Traffic Announcement (TA) and Traffic Programme (TP), you can automatically tune in an FM station broadcasting traffic announcements. These settings function regardless of the current FM programme/source, CD/MD; the unit switches back to the original source when the bulletin is over.

Press **(TA)** repeatedly until "TA-ON" appears.

The unit starts searching for traffic information stations.

"TP" indicates reception of such stations, and "TA" flashes during an actual traffic announcement. The unit will continue searching for stations available with TP if "NO TP" is indicated.

To cancel all traffic announcements, select "TA-OFF."

To	Press
Cancel current announcement	(TA)

Tip

*You can also cancel the current announcement by pressing **(SOURCE)** or **(MODE)**.*

Presetting the volume of traffic announcements

You can preset the volume level of the traffic announcements so you won't miss hearing them.

- 1 Turn the volume control dial to adjust the desired volume level.
- 2 Press **(TA)** for 2 seconds.
"TA" appears and the setting is stored.

Receiving emergency announcements

If either AF or TA is on, the unit will switch to emergency announcements, if one comes in while listening to an FM station, a tape, or optional CD/MD.

Presetting RDS stations with AF and TA setting

When you preset RDS stations, the unit stores each station's AF/TA setting (on/off) as well as its frequency. You can select a different preset setting (for AF, TA, or both) for individual preset stations, or the same setting for all preset stations. If you preset stations with "AF-ON" the unit automatically stores stations with the strongest radio signal.

Presetting the same setting for all preset stations

- 1 Select an FM band (page 10).
- 2 Press **(AF)** and/or **(TA)** to select "AF-ON" and/or "TA-ON."
Note that selecting "AF-OFF" or "TA-OFF" stores not only RDS stations, but also non-RDS stations.
- 3 Press **(MENU)**, then press either side of **(DISC/PRESET)** or **(PRESET)** repeatedly until "BTM" appears.
- 4 Press **(ENTER)** until "BTM" flashes.

Presetting different settings for each preset station

- 1 Select an FM band, and tune in the desired station (page 11).
- 2 Press **(AF)** and/or **(TA)** to select "AF-ON" and/or "TA-ON."
- 3 Press the desired number button (**1** to **6**) until "MEM" appears.
Repeat from step 1 to preset other stations.

Tuning in stations by programme type

— PTY

You can tune in a station by selecting the type of programme you would like to listen to.

Programme types	Display
News	NEWS
Current Affairs	AFFAIRS
Information	INFO
Sports	SPORT
Education	EDUCATE
Drama	DRAMA
Culture	CULTURE
Science	SCIENCE
Varied	VARIED
Popular Music	POP M
Rock Music	ROCK M
Easy Listening	EASY M
Light Classical	LIGHT M
Classical	CLASSICS
Other Music Type	OTHER M
Weather	WEATHER
Finance	FINANCE
Children's Programmes	CHILDREN
Social Affairs	SOCIAL A
Religion	RELIGION
Phone In	PHONE IN
Travel	TRAVEL
Leisure	LEISURE
Jazz Music	JAZZ
Country Music	COUNTRY
National Music	NATION M
Oldies Music	OLDIES
Folk Music	FOLK M
Documentary	DOCUMENT

Note

You cannot use this function in some countries where no PTY (Programme Type selection) data is available.

- 1 Press **DISPLAY/PTY** or **PTY/DSPL** during FM reception until “PTY” appears.



The current programme type name appears if the station is transmitting the PTY data. “-----” appears if the received station is not an RDS station, or if the RDS data is not received.

- 2 Press **DISC/PRESET** or **PRESET** repeatedly until the desired programme type appears.

The programme types appear in the order shown in the table.

“-----” appears if the programme type is not specified in the RDS data.

- 3 Press **ENTER**.

The unit starts searching for a station broadcasting the selected programme type.

Setting the clock automatically

— CT

The CT (Clock Time) data from the RDS transmission sets the clock automatically.

- 1 During radio reception, press **MENU**, then press either side of **DISC/PRESET** or **PRESET** repeatedly until “CT-OFF” appears.



- 2 Press the (+) side of **SEEK** repeatedly until “CT-ON” appears.

The clock is set.

- 3 Press **ENTER** to return to the normal display.

To cancel the CT function, select “CT-OFF” in step 2.

Notes

- The CT function may not work even though an RDS station is being received.
- There might be a difference between the time set by the CT function and the actual time.

Other Functions

You can also control the unit (and optional CD/MD units*¹) with a rotary commander (optional).

Using the rotary commander

First, attach the appropriate label depending on how you want to mount the rotary commander. The rotary commander works by pressing buttons and/or rotating controls.

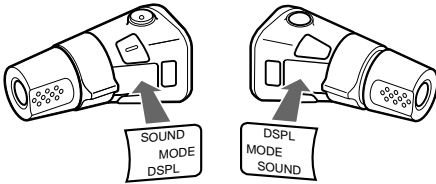

By pressing buttons

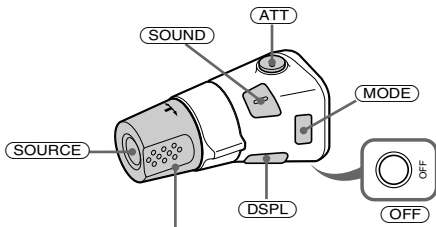

Rotate the VOL control to adjust the volume.

Press	To
SOURCE	Change source (radio/CD* ² /MD* ² /Tape)
MODE	Change operation (radio band/CD unit* ² /MD unit* ² /tape playback direction)
ATT	Attenuate sound
OFF * ³	Stop playback or radio reception
SOUND	Adjust the sound menu
DSPL	Change the display item

- *1 XR-CA600X/CA600V/CA600 only
- *2 Only if the corresponding optional equipment is connected (XR-CA600X/CA600V/CA600 only).
- *3 If your car has no ACC (accessory) position on the ignition key switch, be sure to press **OFF** for 2 seconds to turn off the clock indication after turning off the ignition.

By rotating the control

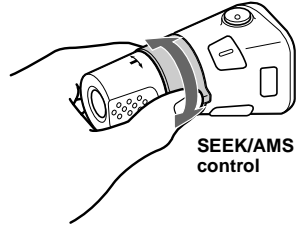

SEEK/AMS control

Rotate and release to:

- Locate the beginning of tracks on the tape.
- Tune in stations automatically.
- Skip tracks on the disc.*²

Rotate, hold, and release to:

- Fast-wind the tape.
- Find a station manually.
- Fast-forward/reverse a track.*²

Tip

To start playback while fast-winding the tape, press **MODE**.

By pushing in and rotating the control

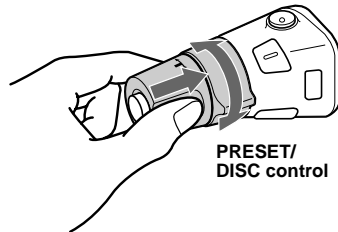

PRESET/DISC control

Push in and rotate the control to:

- Receive preset stations.
- Change the disc*².

Changing the operative direction

The operative direction of controls is factory-set as shown below.

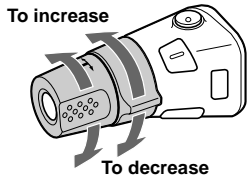

If you need to mount the rotary commander on the right hand side of the steering column, you can reverse the operative direction.

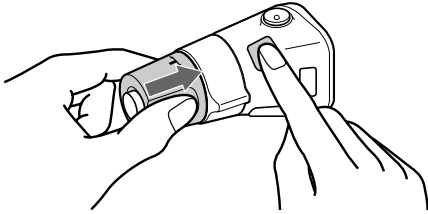

Press **(SOUND)** for 2 seconds while pushing the VOL control.

Tip

You can also change the operative direction of these controls with the unit (see "Changing the sound and display settings" on page 18).

Adjusting the sound characteristics

You can adjust the bass, treble, balance, and fader.

The bass and treble levels can be stored independently for each source.

- 1 Select the item you want to adjust by pressing **(SOUND)** repeatedly.**
Each time you press **(SOUND)**, the item changes as follows:
BAS (bass) → TRE (treble) → BAL (left-right) → FAD (front-rear)
- 2 Adjust the selected item by pressing either side of **(SEEK)**.**
When adjusting with the rotary commander, press **(SOUND)** and rotate the VOL control.

Note

Adjust within 3 seconds after selecting the item.

Quickly attenuating the sound

(With the rotary commander or the card remote commander)

Press **(ATT)** on the rotary commander or card remote commander.

After "ATT-ON" momentarily appears, the "ATT" appears in the display.

To restore the previous volume level, press **(ATT)** again.

Tip

When the interface cable of a car telephone is connected to the ATT lead, the unit decreases the volume automatically when a telephone call comes in (Telephone ATT function).

Changing the sound and display settings

— Menu

The following items can be set:

SET (Set Up)

- CLOCK (page 8)
- CT (Clock Time) (page 15)
- BEEP — to turn the beeps on or off.
- RM (Rotary Commander) — to change the operative direction of the controls of the rotary commander.
 - Select “NORM” to use the rotary commander as the factory-set position.
 - Select “REV” when you mount the rotary commander on the right side of the steering column.

DSPL (Display)

- D.INFO (Dual Information) — to display the clock and the play mode at the same time (ON).
- AMBER/GREEN — to change the illumination colour to amber or green (XR-CA600/L500 only).
- DIM (Dimmer) — to change the brightness of the display (XR-CA600V/L500V only).
 - Select “ON” to dim the display.
 - Select “OFF” to deactivate the Dimmer.
- M.DSPL (Motion Display) — to select the Motion Display mode from “1,” “2,” and “OFF.”
 - Select “1” to show decoration lines in the display and activate Demo display.
 - Select “2” to show decoration lines in the display and deactivate Demo display.
 - Select “OFF” to deactivate the Motion Display.
- A.SCRL (Auto Scroll)*
 - Select “ON” to scroll all automatically displayed names exceeding 8 characters.
 - When Auto scroll is set to off and the disc/track name is changed, the disc/track name does not scroll.

* When no CD or MD is playing, this item will not appear. (XR-CA600X/CA600V/CA600 only)

SND (Sound)

- LOUD (Loudness) — to enjoy bass and treble even at low volumes. The bass and treble will be reinforced (XR-CA600V/CA600/L500V/L500 only).

P/M (Play Mode)

- LOCAL-ON/OFF (Local seek mode) (page 10)
 - Select “ON” to only tune into stations with stronger signals.
- MONO-ON/OFF (Monaural mode) (page 10)
 - Select “ON” to hear FM stereo broadcast in monaural. Select “OFF” to return to normal mode.
- REG-ON/OFF (Regional) (page 13)

1 Press **MENU**.

To set A.SCRL, press **MENU** during CD/MD Playback.

2 Press either side of **DISC/PRESET** or **PRESET** repeatedly until the desired item appears.

3 Press the **(+)** side of **SEEK** to select the desired setting (Example: ON or OFF).

4 Press **ENTER**.

After the mode setting is completed, the display returns to normal play mode.

Note

The displayed item will differ depending on the source.

Tip

You can easily switch among categories (“SET,” “DSPL,” “SND,” “P/M,” and “EDIT”) by pressing either side of **DISC/PRESET** or **PRESET** for 2 seconds.

Selecting the sound position

— My Best sound Position (MBP)

When you drive without passengers, you can enjoy the most comfortable sound environment with “My Best sound Position.”

“My Best sound Position” has two presets, which adjust the sound level of balance and fader. You can select one very easily with the MBP button.

Display window	Balance Level		Fader Level	
	Right	Left	Front	Rear
MBP-A	-4dB	0	0	-4dB
MBP-B	0	-4dB	0	-4dB
MBP-OFF	0	0	0	0

Press **(MBP)** repeatedly for the desired listening position.

The mode of “My Best sound Position” is shown in the display in order of the table.



After one second, the display goes back to the normal playback mode.

If you want to adjust the sound level of balance and fader more precisely, you can do it using the **(SOUND)** button (see “Adjusting the sound characteristics” on page 17).

Notes

- When the BAL (balance) or FAD (fader) in “Adjusting the sound characteristics” (page 17) is adjusted, the MBP setting returns to OFF.
- When MBP is set to OFF, the BAL and FAD setting is activated.

Setting the equalizer

You can select an equalizer curve for seven music types (XPLOD, VOCAL, CLUB, JAZZ, NEW AGE, ROCK, CUSTOM, and OFF (equalizer OFF)).

You can store and adjust the equalizer settings for frequency and level.

Selecting the equalizer curve

- 1 Press **(SOURCE)** to select a source (radio, CD, MD, or tape).
- 2 Press **(EQ7)** repeatedly until the desired equalizer curve. Each time you press **(EQ7)**, the item changes.



To cancel the equalizing effect, select “OFF.” After 3 seconds, the display returns to the normal playback mode.

Adjusting the equalizer curve

- 1 Press **(MENU)**.
- 2 Press either side of **(DISC/PRESET)** or **(PRESET)** repeatedly until “EQ7 TUNE” appears, then press **(ENTER)**.
- 3 Press either side of **(SEEK)** to select the desired equalizer curve, then press **(ENTER)**. Each time you press **(SEEK)**, the item changes.

continue to next page →

4 Select the desired frequency and level.

- ① Press either side of **(SEEK)** to select the desired frequency.

Each time you press **(SEEK)**, the frequency changes.

62 (Hz) ↔ 157 (Hz) ↔ 396 (Hz) ↔
1k (Hz) ↔ 2.5k (Hz) ↔ 6.3k (Hz) ↔
16k (Hz)

- ② Press either side of **(DISC/PRESET)** or **(PRESET)** to adjust the desired volume level.

The volume level is adjustable by 1 dB steps from -10 dB to +10 dB.



To restore the factory-set equalizer curve, press **(ENTER)** for 2 seconds.

5 Press **(MENU)** twice.

When the effect setting is complete, the normal playback mode appears.

CD/MD Unit (optional) (XR-CA600X/CA600V/CA600 only)

This unit can control external CD/MD units. If you connect an optional CD unit with the CD TEXT function and the custom file function, the CD TEXT information will appear in the display when you play a CD TEXT disc.

Playing a CD or MD

- 1 Press **(SOURCE)** repeatedly to select "CD" or "MD."
- 2 Press **(MODE)** repeatedly until the desired unit appears.
CD/MD playback starts.

To	Press
Stop playback	(OFF)
Skip discs – Disc selection	(DISC/PRESET) (+/-)
Skip tracks – Automatic Music Sensor	(SEEK) (◀◀/▶▶) [once for each track]
Fast-forward/ reverse – Manual Search	(SEEK) (◀◀/▶▶) [hold to desired point]

Display items

When the disc/track changes, any prerecorded title*1 of the new disc/track is automatically displayed (if the Auto Scroll function is set to “ON,” names exceeding 8 characters will be scrolled (page 18)).

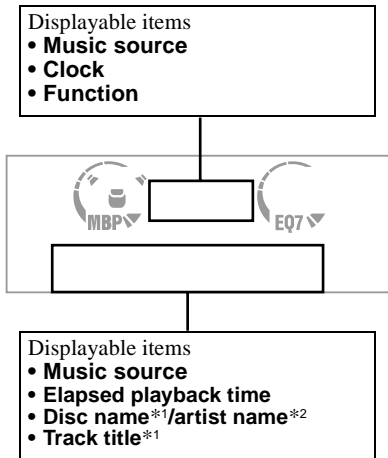

To	Press
Switch display item	(DISPLAY/PTY)
Scroll display item	(SCROLL)

*1 “NO NAME” indicates there is no Disc Memo (page 22) or prerecorded name to display.

*2 Only for CD TEXT discs with the artist name.

Notes

- Some characters cannot be displayed.
- For some CD TEXT discs with very many characters, information may not scroll.
- This unit cannot display the artist name for each track of a CD TEXT disc.

Tip

When Auto scroll is set to OFF and the disc/track name is changed, the disc/track name does not scroll.

Playing tracks repeatedly

— Repeat Play

You can select:

- REP-1 — to repeat a track.
- REP-2 — to repeat a disc.

During playback, press (3) (REP) repeatedly until the desired setting appears in the display.

Repeat Play starts.

To return to normal play mode, select “REP-OFF.”

Playing tracks in random order

— Shuffle Play

You can select:

- SHUF-1 — to play the tracks on the current disc in random order.
- SHUF-2 — to play the tracks in the current optional CD (MD) unit in random order.
- SHUF-ALL* — to play all the tracks in all the connected CD (MD) units in random order.

* Available only when two or more optional CD/MD units are connected.

During playback, press (6) (SHUF) repeatedly until the desired setting appears in the display.

Shuffle Play starts.

To return to normal play mode, select “SHUF-OFF.”

Note

“SHUF-ALL” will not shuffle tracks between CD units and MD units.

Labelling a CD

— Disc Memo (For a CD unit with the CUSTOM FILE function)

You can label each disc with a custom name (Disc Memo). You can enter up to 8 characters for a disc. If you label a CD, you can locate the disc by name (page 23).

- 1 Start playing the disc you want to label.
- 2 Press **(MENU)**, then press either side of **(DISC/PRESET)** repeatedly until “NAMEEDIT” appears.
- 3 Press **(ENTER)**.



The unit will repeat the disc during the labelling procedure.

- 4 Enter the characters.
 - 1 Press the **(+)***1 side of **(DISC/PRESET)** repeatedly to select the desired character.
A → B → C ... → 0 → 1 → 2 ... → + →
- → * ... → _ *2 → A

*1 For reverse order, press the **(-)** side of **(DISC/PRESET)**.

*2 (blank space)

- 2 Press the **(+)** side of **(SEEK)** after locating the desired character.



If you press the **(-)** side of **(SEEK)**, you can move back to the left.

- 3 Repeat steps 1 and 2 to enter the entire name.
- 5 To return to normal CD play mode, press **(ENTER)**.

Tips

- Simply overwrite or enter “_” to correct or erase a name.
- There is another way to start labelling a CD: Press **(LIST)** for 2 seconds instead of performing steps 2 and 3. You can also complete the operation by pressing **(LIST)** for 2 seconds instead of step 5.
- You can label CDs on a unit without the CUSTOM FILE function if that unit is connected along with a CD unit that has the function. The Disc Memo will be stored in the memory of the CD unit with the CUSTOM FILE function.

Note

REP-1/shuffle play is suspended until the Name Edit is complete.

Viewing the Disc Memo

As a display item, the Disc Memo always takes priority over any original CD TEXT information.

To	Press
View	(DISPLAY/PTY) during CD/CD TEXT disc playback

Tip

To find out about other items that can be displayed, see page 21.

Erasing the Disc Memo

- 1 Press **(SOURCE)** repeatedly to select “CD.”
- 2 Press **(MODE)** repeatedly to select the CD unit storing the Disc Memo.
- 3 Press **(MENU)**, then press either side of **(DISC/PRESET)** repeatedly until “NAME DEL” appears.
- 4 Press **(ENTER)**.
The stored names will appear in order from the earliest entered.
- 5 Press either side of **(DISC/PRESET)** repeatedly to select the disc name you want to erase.
The stored names will appear from the earliest ones entered.
- 6 Press **(ENTER)** for 2 seconds.
The name is erased.
Repeat steps 5 and 6 if you want to erase other names.
- 7 Press **(MENU)** twice.
The unit returns to normal CD play mode.

Notes

- When the Disc Memo for a CD TEXT disc is erased, the original CD TEXT information is displayed.
- If you cannot find the Disc Memo you want to erase, try selecting a different CD unit in step 2.

Locating a disc by name

— List-up (For a CD unit with the CD TEXT/ CUSTOM FILE function, or an MD unit)

You can use this function for discs that have been assigned custom names*1 or for CD TEXT discs*2.

*1 Locating a disc by its custom name: when you assign a name for a CD (page 22) or an MD.

*2 Locating discs by the CD TEXT information: when you play a CD TEXT disc on a CD unit with the CD TEXT function.

1 Press **(LIST)**.

The name assigned to the current disc appears in the display.

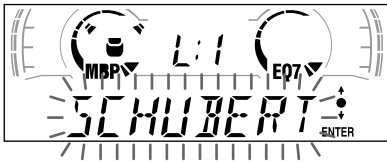

2 Press either side of **(DISC/PRESET)** repeatedly until you find the desired disc.

3 Press **(ENTER)** to play the disc.

Note

Some letters cannot be displayed (exception: Disc Memo).

Selecting specific tracks for playback

— Bank (For a CD unit with the CUSTOM FILE function)

If you label the disc, you can set the unit to skip or play the tracks of your choice.

1 Start playing the disc you want to label.

2 Press **(MENU)**, then press either side of **(DISC/PRESET)** repeatedly until “BANK SEL” appears.

3 Press **(ENTER)**.

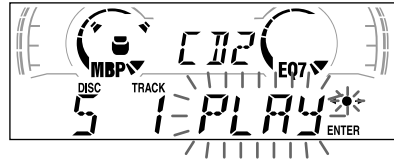

4 Label the tracks.

① Press either side of **(SEEK)** repeatedly to select the track you want to label.

② Press **(ENTER)** repeatedly to select “PLAY” or “SKIP.”

5 Repeat step 4 to set “PLAY” or “SKIP” for all the tracks.

6 Press **(MENU)** twice.

The unit returns to normal CD play mode.

Notes

- You can set “PLAY” and “SKIP” for up to 24 tracks.
- You cannot set “SKIP” for all the tracks on a CD.

continue to next page →

Playing specific tracks only

You can select:

- “BANK-ON” — to play the tracks with the “PLAY” setting.
- “BANK-INV” (Inverse) — to play the tracks with the “SKIP” setting.

- 1 During playback, press **(MENU)**, then press either side of **(DISC/PRESET)** repeatedly until “BANK-ON,” “BANK-INV,” or “BANK-OFF” appears.
- 2 Press the **(+)** side of **(SEEK)** repeatedly until the desired setting appears.



- 3 Press **(ENTER)**. Playback starts from the track following the current one.

To return to normal play mode, select “BANK-OFF” in step 2.

Additional Information

Maintenance

Fuse replacement

When replacing the fuse, be sure to use one matching the amperage rating stated on the original fuse. If the fuse blows, check the power connection and replace the fuse. If the fuse blows again after replacement, there may be an internal malfunction. In such a case, consult your nearest Sony dealer.

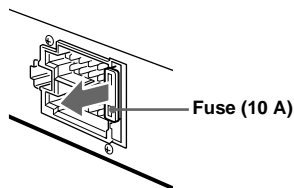

Warning

Never use a fuse with an amperage rating exceeding the one supplied with the unit as this could damage the unit.

Cleaning the connectors

The unit may not function properly if the connectors between the unit and the front panel are not clean. In order to prevent this, detach the front panel (page 7) and clean the connectors with a cotton swab dipped in alcohol. Do not apply too much force. Otherwise, the connectors may be damaged.

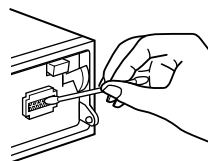

Main unit

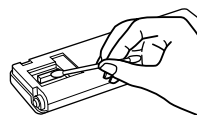

Back of the front panel

Notes

- For safety, turn off the ignition before cleaning the connectors, and remove the key from the ignition switch.
- Never touch the connectors directly with your fingers or with any metal device.

Replacing the lithium battery

Under normal conditions, batteries will last approximately 1 year. (The service life may be shorter, depending on the conditions of use.) When the battery becomes weak, the range of the card remote commander becomes shorter. Replace the battery with a new CR2025 lithium battery.

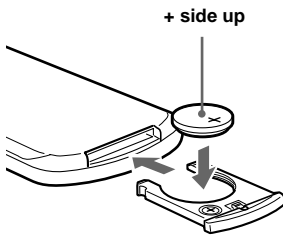
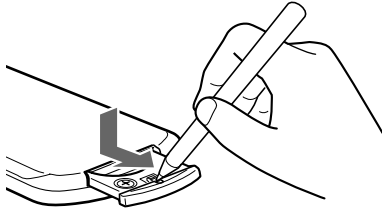

Notes on lithium battery

- Keep the lithium battery out of the reach of children. Should the battery be swallowed, immediately consult a doctor.
- Wipe the battery with a dry cloth to assure a good contact.
- Be sure to observe the correct polarity when installing the battery.
- Do not hold the battery with metallic tweezers, otherwise a short-circuit may occur.

WARNING

Battery may explode if mistreated.
Do not recharge, disassemble, or dispose of in fire.

Removing the unit

1 Remove the front cover

- 1 Detach the front panel (page 7).
- 2 Press the clip inside the front cover with a thin screwdriver.

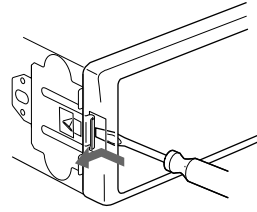

- 3 Repeat step 2 for the other side.

2 Remove the unit

- 1 Use a thin screwdriver to push in the clip on the left side of the unit, then pull out the left side of the unit until the catch clears the mounting.

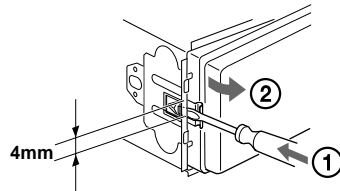

- 2 Repeat step 1 for the right side.
- 3 Slide the unit out of its mounting.

Specifications

Cassette Player section

Tape track	4-track 2-channel stereo
Wow and flutter	0.08 % (WRMS)
Frequency response	30 – 18,000 Hz
Signal-to-noise ratio	

Cassette type

TYPE II, IV	61 dB
TYPE I	58 dB

Tuner section

FM

Tuning range	87.5 – 108.0 MHz
Aerial terminal	External aerial connector
Intermediate frequency	10.7 MHz/450 kHz
Usable sensitivity	8 dBf
Selectivity	75 dB at 400 kHz
Signal-to-noise ratio	66 dB (stereo), 72 dB (mono)
Harmonic distortion at 1 kHz	0.6 % (stereo), 0.3 % (mono)
Separation	35 dB at 1 kHz
Frequency response	30 – 15,000 Hz

MW/LW

Tuning range	MW: 531 – 1,602 kHz LW: 153 – 279 kHz
Aerial terminal	External aerial connector
Intermediate frequency	10.7 MHz/450 kHz
Sensitivity	MW: 30 μ V LW: 40 μ V

Power amplifier section

Outputs	Speaker outputs (sure seal connectors)
Speaker impedance	4 – 8 ohms
Maximum power output	50 W \times 4 (at 4 ohms)

General

Outputs	Audio outputs (Rear) Power aerial relay control Power amplifier control Telephone ATT control BUS control input connector* BUS audio input connector* Remote controller input connector Aerial input connector
Inputs	
Tone controls	Bass \pm 8 dB at 100 Hz Treble \pm 8 dB at 10 kHz
Loudness	100 Hz +8 dB 10 kHz +2 dB
Power requirements	12 V DC car battery (negative earth)
Dimensions	Approx. 178 \times 50 \times 176 mm (w/h/d)
Mounting dimensions	Approx. 182 \times 53 \times 161 mm (w/h/d)
Mass	Approx. 1.2 kg
Supplied accessories	Parts for installation and connections (1 set, except for the power connecting cord) Front panel case (1) Rotary commander RM-X4S Card remote commander RM-X114 BUS cable (supplied with an RCA pin cord) RC-61 (1 m), RC-62 (2 m)
Optional accessories	CD changer (10 discs) CDX-848X, CDX-646 MD changer (6 discs) MDX-65 Source selector XA-C30
Optional equipment	

* XR-CA600X/CA600V/CA600 only

Note

This unit cannot be connected to a digital preamplifier or an equalizer.

Design and specifications are subject to change without notice.

Troubleshooting

The following checklist will help you remedy problems you may encounter with your unit. Before going through the checklist below, check the connection and operating procedures.

General

No sound.

- Rotate the volume control dial clockwise to adjust the volume.
- Cancel the ATT function.
- Set the fader control to the centre position for a 2-speaker system.

The contents of the memory have been erased.

- The RESET button has been pressed.
→ Store again into the memory.
- The power cord or battery has been disconnected.
- The power connecting cord is not connected properly.

No beep sound.

The beep sound is cancelled (page 18).

Indications disappear from/do not appear in the display.

- The clock display disappears if you press (OFF) for 2 seconds.
→ Press (OFF) again for 2 seconds to display the clock.
- Remove the front panel and clean the connectors. See “Cleaning the connectors” (page 24) for details.

Stored stations and correct time are erased. The fuse has blown.

Makes noise when the ignition key is in the ON, ACC, or OFF position.

The leads are not matched correctly with the car’s accessory power connector.

No power is being supplied to the unit.

- Check the connection. If everything is in order, check the fuse.
- The car does not have an ACC position.
→ Press (SOURCE) (or insert a cassette) to turn on the unit.

The power is continuously supplied to the unit.

The car does not have an ACC position.

The power aerial does not extend.

The power aerial does not have a relay box.

Tape playback

The sound is distorted.

The tape head is contaminated.

- Clean the head with a commercially available dry-tape cleaning cassette.

The AMS does not operate correctly.

- There is noise in the space between tracks.
- A blank space is too short (less than 4 seconds).
- A long pause, or a passage of low frequencies or very low sound level is treated as a blank space.

Radio reception

Preset tuning is not possible.

- Store the correct frequency in the memory.
- The broadcast signal is too weak.

The stations cannot be received.

The sound is hampered by noises.

- Connect a power aerial control lead (blue) or accessory power supply lead (red) to the power supply lead of a car’s aerial booster. (Only when your car has built-in FM/MW/LW aerial in the rear/side glass.)
- Check the connection of the car aerial.
- The auto aerial will not go up.
→ Check the connection of the power aerial control lead.
- Check the frequency.

Automatic tuning is not possible.

- The local seek mode is set to “ON.”
→ Set the local seek mode to “OFF” (page 18).
- The broadcast signal is too weak.
→ Perform manual tuning.

The “ST” indication flashes.

- Tune in the frequency accurately.
- The broadcast signal is too weak.
→ Set to the monaural reception mode (page 18).

A programme broadcast in stereo is heard in monaural.

The unit is in monaural reception mode.

- Cancel monaural reception mode (page 18).

continue to next page →

RDS

The SEEK starts after a few seconds of listening.

The station is non-TP or has weak signal.

→ Press (AF) or (TA) repeatedly until “AF-OFF” or “TA-OFF” appears.

No traffic announcements.

- Activate “TA.”
 - The station does not broadcast any traffic announcements despite being TP.
- Tune in another station.

PTY displays “- - - - -.”

- The current station is not an RDS station.
- RDS data has not been received.
- The station does not specify the programme type.

XR-CA600X/CA600V/CA600 only

CD/MD playback

The sound skips.

Dirty or defective disc.

Error displays

XR-CA600X/CA600V/CA600 only

(when an optional CD/MD unit is connected)

Error displays

The following indications will flash for about 5 seconds, and an alarm sound will be heard.

NO MAG

The disc magazine is not inserted in the CD/MD unit.

→ Insert the magazine in the CD/MD unit.

NO DISC

No disc is inserted in the CD/MD unit.

→ Insert discs in the CD/MD unit.

ERROR*1

- A CD is dirty or inserted upside down.*2
→ Clean or insert the CD correctly.
- An MD does not playback because of some problem.*2
→ Insert another MD.
- A CD/MD cannot play because of some problem.
→ Insert another CD/MD.

BLANK*1

No tracks have been recorded on an MD.*2

→ Play an MD with recorded tracks on it.

RESET

The CD/MD unit cannot be operated because of some problem.

→ Press the RESET button on the unit.

NOT READ

The lid of the MD unit is open or the MDs are not inserted properly.

→ Close the lid or insert the MDs properly.

HI TEMP

The ambient temperature is more than 50°C.

→ Wait until the temperature goes down below 50°C.

*1 When an error occurs during playback of a CD or MD, the disc number of the CD or MD does not appear in the display.

*2 The disc number of the disc causing the error appears in the display.

If these solutions do not help improve the situation, consult your nearest Sony dealer.

Willkommen!

Danke, daß Sie sich für diesen Kassettenspieler von Sony entschieden haben. Sie haben folgende zusätzliche Möglichkeiten, um die vielfältigen Funktionen des Geräts noch besser nutzen zu können:

- **Gesondert erhältliches Bedienungszubehör**
Joystick RM-X4S
Kartenfernbedienung RM-X114

Nur XR-CA600X/CA600V/CA600

- Gesondert erhältliche CD/MD-Geräte (Wechsler und Player)*1.
- CD TEXT-Informationen (werden angezeigt, wenn eine CD mit CD TEXT*2 auf einem angeschlossenen, gesondert erhältlichen CD-Gerät mit CD TEXT-Funktion wiedergegeben wird).

*1 *Dieses Gerät arbeitet nur zusammen mit Sony-Produkten.*

*2 *Eine CD mit CD TEXT ist eine Audio-CD, die Informationen wie den Namen der CD, den Namen des Interpreten und die Namen der Titel enthält. Diese Daten sind auf der CD aufgezeichnet.*

Inhalt

Lage und Funktion der Teile und Bedienelemente	4
Sicherheitsmaßnahmen	6
Hinweise zu Kassetten	6

Vorbereitungen

Zurücksetzen des Geräts	7
Abnehmen der Frontplatte	8
Einstellen der Uhr	9

Kassettenspieler

Wiedergeben einer Kassette	9
Wiedergeben einer Kassette in verschiedenen Modi	10

Radio

Automatisches Speichern von Radiosendern	
— BTM (Best Tuning Memory - Speicherbelegungsautomatik)	10
Einstellen gespeicherter Sender	11
Speichern bestimmter Radiosender	11
Einstellen eines Senders anhand einer Liste (nur XR-CA600X/CA600V/CA600)	
— List-up	12

RDS

Übersicht über RDS	12
Automatisches Neueinstellen von Sendern für optimale Empfangsqualität	
— AF-Funktion	13
Empfangen von Verkehrsdurchsagen	
— TA/TP	14
Speichern von RDS-Sendern zusammen mit der AF- und TA-Einstellung	14
Einstellen von Sendern nach Programmtyp	
— PTY	15
Automatisches Einstellen der Uhr	
— CT	16

Weitere Funktionen

Der Joystick	16
Einstellen der Klangeigenschaften	18
Schnelles Dämpfen des Tons	18
Wechseln der Klang- und Anzeigeeinstellungen	
— Menü	18
Auswählen der Klangposition	
— My Best sound Position (Beste Klangposition) (MBP)	19
Einstellen des Equalizers	20

CD/MD-Gerät (gesondert erhältlich) (nur XR-CA600X/CA600V/CA600)

Wiedergeben einer CD oder MD	21
Informationen im Display	21
Wiederholtes Wiedergeben von Titeln	
— Repeat Play	22
Wiedergeben von Titeln in willkürlicher Reihenfolge	
— Shuffle Play	22
Benennen einer CD	
— Disc Memo	22
Ansteuern einer CD/MD anhand des Namens	
— List-up	24
Auswählen bestimmter Titel für die Wiedergabe	
— Bank	24

Weitere Informationen

Wartung	25
Ausbauen des Geräts	27
Technische Daten	28
Störungsbehebung	29
Fehleranzeigen	30

Lage und Funktion der Teile und Bedienelemente

Näheres finden Sie auf den angegebenen Seiten.

TAPE : Bei der Kassettenwiedergabe **RADIO** : Beim Radioempfang **MENU** : Im Menümodus
CD/MD : Bei der CD/MD-Wiedergabe (gesondert erhältlich) (nur XR-CA600X/CA600V/CA600)

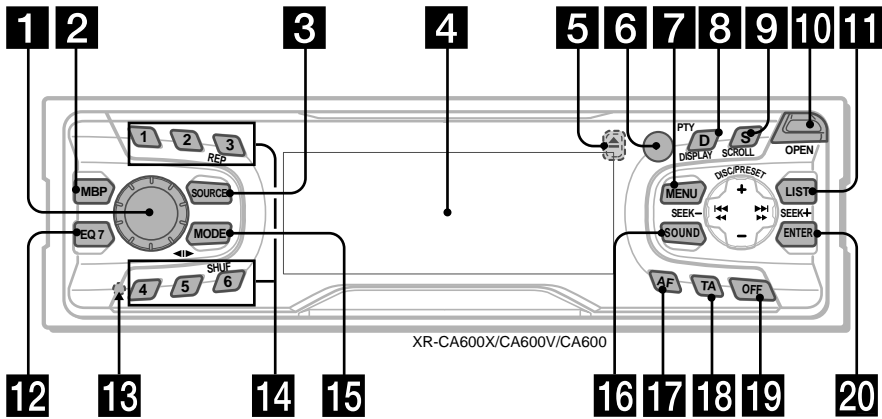

- 1** Lautstärkeregler 14
- 2** Taste MBP 19
- 3** Taste SOURCE (Einschalten/Kassette/
Radio/CD*1/MD*1) 5, 9, 10, 11, 14, 20,
21, 23
- 4** Display
- 5** Taste ▲ (Auswerfen) (befindet sich an der
Vorderseite des Geräts hinter der Frontplatte)
9
- 6** Empfänger für die
Kartenfernbedienung
- 7** Taste MENU 9, 10, 14, 16, 19, 20, 22,
23, 24, 25
- 8** Taste DISPLAY/PTY (Ändern des
Anzeigemodus/
Programmtypauswahl)*1 12, 15, 21,
23
- 9** Taste SCROLL*1 21
- 10** Taste OPEN 8, 9
- 11** XR-CA600X/CA600V/CA600:
Taste LIST
RADIO 12
CD/MD 23, 24
XR-L500X/L500V/L500:
Taste PTY/DSPL 12, 15
- 12** Taste EQ7 20
- 13** Taste RESET (befindet sich an der
Vorderseite des Geräts hinter der Frontplatte)
7

- 14** Zahlentasten
TAPE
③ REP 10
RADIO 11, 13, 14
CD/MD
③ REP 22
⑥ SHUF 22
- 15** Taste MODE (◀▶)
TAPE 9, 10
RADIO 10, 11, 14
CD/MD 21, 23
- 16** Taste SOUND 18, 19
- 17** Taste AF 13, 14
- 18** Taste TA 14
- 19** Taste OFF (Stop/Ausschalten)*2
5, 8, 9, 21
- 20** Taste ENTER
RADIO 12, 14
MENU 9, 10, 15, 16, 19, 20, 22, 23, 24,
25
CD/MD 23, 24

*1 nur XR-CA600X/CA600V/CA600
 *2 Warnhinweis zur Installation des Geräts
 in einem Auto mit Zündschloß ohne
 Zubehörposition ACC oder I
 Nachdem Sie die Zündung ausgeschaltet
 haben, drücken Sie am Gerät unbedingt 2
 Sekunden lang (OFF), um die
 Uhrzeitanzeige auszuschalten.
 Andernfalls wird die Uhrzeitanzeige nicht
 ausgeschaltet, und der Autobatterie wird Strom
 entzogen.

Kartenfernbedienung RM-X114 (gesondert erhältlich)

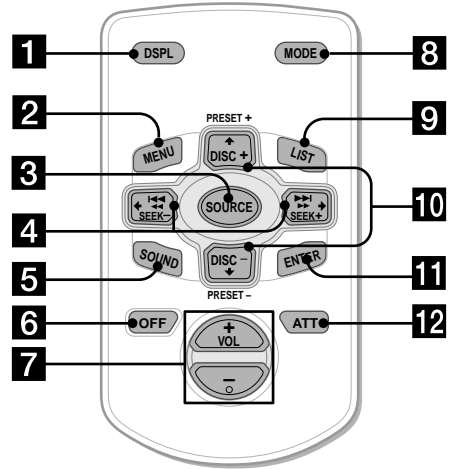
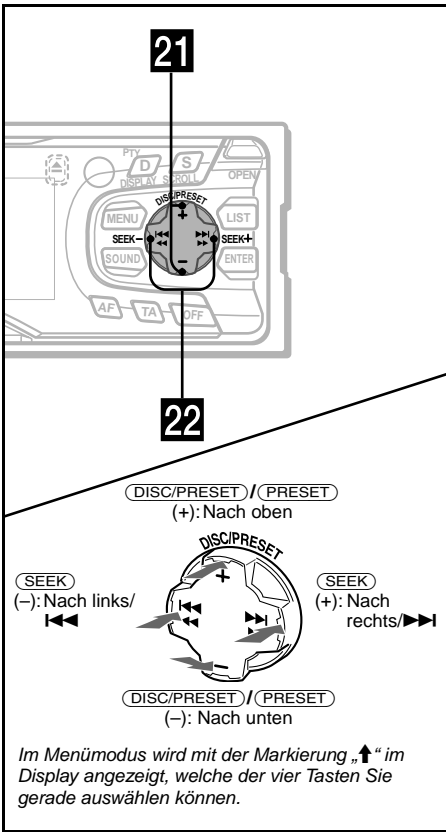

Die entsprechenden Tasten auf der Kartenfernbedienung haben dieselbe Funktion wie die Tasten an diesem Gerät.

- 21** XR-CA600X/CA600V/CA600:
Tasten DISC/PRESET (+/-)
XR-L500X/L500V/L500:
Tasten PRESET (+/-)
- | | |
|-------|---|
| RADIO | 10, 12, 15 |
| MENU | 9, 10, 11, 14, 16, 19, 20, 22, 23, 24, 25 |
| CD/MD | 21, 22, 23, 24 |
- 22** Tasten SEEK (-/+)
- | | |
|-------|---------------------------|
| TAPE | 9 |
| RADIO | 11, 13 |
| MENU | 9, 10, 16, 18, 19, 20, 25 |
| CD/MD | 21, 22, 24 |

- 1** Taste DSPL
2 Taste MENU
3 Taste SOURCE
4 Tasten SEEK (←/→)
5 Taste SOUND
6 Taste OFF
7 Tasten VOL (-/+)
8 Taste MODE
9 Taste LIST*³
10 Tasten DISC*³/PRESET(↑/↓)
11 Taste ENTER
12 Taste ATT

*³ Nicht verfügbar beim XR-L500X/L500V/L500

Hinweis

Wenn Sie das Gerät ausschalten, indem Sie (OFF) 2 Sekunden lang drücken, können Sie es nicht mit der Kartenfernbedienung bedienen. Drücken Sie zunächst (SOURCE) am Gerät, oder legen Sie eine Kassette ein, um das Gerät zu aktivieren.

Tip

Informationen zum Auswechseln der Batterien finden Sie im Abschnitt „Austauschen der Lithiumbatterie“ (Seite 26).

Sicherheitsmaßnahmen

- Wenn das Fahrzeug längere Zeit in direktem Sonnenlicht geparkt war, lassen Sie das Gerät etwas abkühlen, bevor Sie es einschalten.
- Wird das Gerät nicht mit Strom versorgt, überprüfen Sie zunächst die Anschlüsse. Wenn die Anschlüsse in Ordnung sind, überprüfen Sie die Sicherung.
- Wenn von den Lautsprechern eines Zweilautsprechersystems kein Ton ausgegeben wird, stellen Sie den Fader-Regler in die mittlere Position.
- Bei der Kassettenwiedergabe erwärmt sich die Kasette aufgrund des eingebauten Endverstärkers nach einiger Zeit. Dies ist keine Fehlfunktion.

Sollten an Ihrem Gerät Probleme auftreten oder sollten Sie Fragen haben, auf die in dieser Anleitung nicht eingegangen wird, wenden Sie sich bitte an Ihren Sony-Händler.

So bewahren Sie die hohe Tonqualität

Achten Sie darauf, keine Säfte oder andere zuckerhaltige Getränke auf das Gerät oder die Kassetten zu verschütten.



Hinweise zu Kassetten

Pflege der Kassetten

- Berühren Sie nicht die Oberfläche des Bandes, da Staub oder Schmutz letztlich die Tonköpfe verschmutzen.
- Halten Sie Kassetten von Geräten mit eingebauten Magneten wie Lautsprechern und Verstärkern fern. Andernfalls werden die bespielten Kassetten möglicherweise gelöscht, oder es kommt zu Tonverzerrungen.
- Setzen Sie Kassetten weder direktem Sonnenlicht noch großer Kälte oder Feuchtigkeit aus.
- Wenn das Band nicht gut gespannt ist, kann es sich im Gerät verfangen. Spannen Sie das Band, bevor Sie es einlegen, indem Sie die Spule mit einem Stift oder einem ähnlichen Gegenstand drehen.

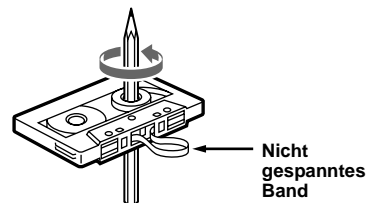

- Verformungen und lose Aufkleber können beim Einlegen und Auswerfen von Kassetten Probleme verursachen. Entfernen Sie lose Aufkleber, oder ersetzen Sie sie durch neue.



- Bei der Kassettenwiedergabe kann es vorkommen, daß der Ton verzerrt ist. Der Tonkopf des Kassettenspielers sollte nach jeweils 50 Gebrauchsstunden gereinigt werden.

Es empfiehlt sich, Kassetten mit einer Spieldauer von über 90 Minuten - wenn überhaupt - nur für langes, ununterbrochenes Wiedergeben zu verwenden

Das Band in diesen Kassetten ist sehr dünn und leicht zu überdehnen.

Häufiges Starten und Stoppen kann bei diesen Bändern dazu führen, daß sie in den Kassettenspielermechanismus hineingezogen werden.

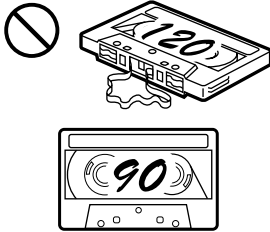

Vorbereitungen

Zurücksetzen des Geräts

Bevor Sie das Gerät zum ersten Mal benutzen oder wenn Sie die Autobatterie ausgetauscht haben, müssen Sie das Gerät zurücksetzen.

Nehmen Sie die Frontplatte ab, und drücken Sie die Taste RESET mit einem spitzen Gegenstand, wie z. B. einem Kugelschreiber.



Taste RESET

Hinweis

Wenn Sie die Taste RESET drücken, werden die eingestellte Uhrzeit und einige weitere gespeicherte Einstellungen gelöscht.

Abnehmen der Frontplatte

Um einem Diebstahl des Geräts vorzubeugen, kann die Frontplatte abgenommen werden.

Warnton

Wenn Sie den Zündschlüssel in die Position OFF stellen, ohne die Frontplatte abzunehmen, ertönt einige Sekunden lang ein Warnton.

Wenn Sie einen gesondert erhältlichen Verstärker anschließen und den integrierten Verstärker nicht benutzen, wird der Signalton deaktiviert.

1 Drücken Sie **OFF** *.

Die Kassettenspieler bzw. der Radioempfang wird beendet. Die Tastenbeleuchtung und das Display bleiben eingeschaltet.

* Wenn Ihr Fahrzeug nicht über ein Zündschloß mit Zubehörposition (ACC oder I) verfügt, halten Sie unbedingt 2 Sekunden lang **OFF** gedrückt, um das Gerät vollständig auszuschalten. Andernfalls wird der Autobatterie weiterhin Strom entzogen.

2 Drücken Sie **OPEN**, schieben Sie dann die Frontplatte nach rechts, und ziehen Sie sie an der linken Seite vorsichtig heraus.

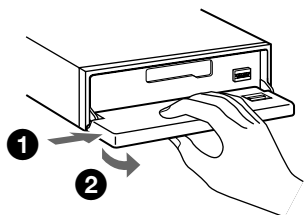

Hinweise

- Wenn Sie die Frontplatte bei eingeschaltetem Gerät abnehmen, schaltet sich das Gerät automatisch aus, um eine Beschädigung der Lautsprecher zu vermeiden.
- Lassen Sie die Frontplatte nicht fallen, und drücken Sie nicht zu stark auf die Frontplatte und das Display.
- Schützen Sie die Frontplatte vor Hitze bzw. hohen Temperaturen und vor Feuchtigkeit. Lassen Sie sie nicht in geparkten Autos, auf dem Armaturenbrett oder auf der Hutablage liegen.

Tip

Bewahren Sie die Frontplatte im mitgelieferten Behälter auf, wenn Sie sie bei sich tragen.

Anbringen der Frontplatte

Setzen Sie die Aussparung **A** an der Frontplatte am Stift **B** am Gerät an, und drücken Sie dann die linke Seite behutsam hinein.

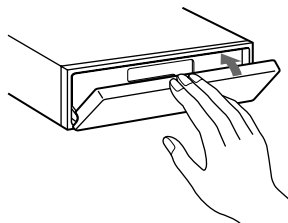
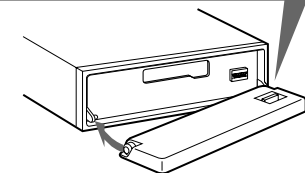
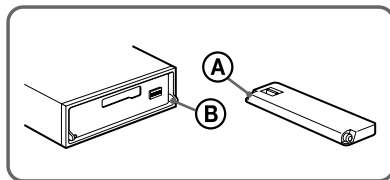

Hinweis

Legen Sie auf der Innenseite der Frontplatte nichts ab.

Einstellen der Uhr

Die Uhr zeigt die Uhrzeit im 24-Stunden-Format digital an.

Beispiel: Einstellen der Uhr auf 10:08

- 1 Drücken Sie **(MENU)**, und drücken Sie anschließend eine Seite von **(DISC/PRESET)** oder **(PRESET)** so oft, bis „**CLOCK**“ erscheint.



- 1 Drücken Sie **(ENTER)**.
Die Stundenanzeige blinkt.
- 2 Stellen Sie mit einer Seite von **(DISC/PRESET)** oder **(PRESET)** die Stunden ein.
- 3 Drücken Sie die Seite **(+)** von **(SEEK)**.
Die Minutenanzeige blinkt.
- 4 Stellen Sie mit einer Seite von **(DISC/PRESET)** oder **(PRESET)** die Minuten ein.

- 2 Drücken Sie **(ENTER)**.



Die Uhr beginnt zu laufen. Wenn Sie die Uhreinstellung vorgenommen haben, erscheint im Display wieder die Anzeige für den normalen Wiedergabemodus.

Tips

- Mit Hilfe der RDS-Funktion können Sie die Uhr auch automatisch einstellen lassen (Seite 16).
- Wenn der Modus D.INFO auf ON gesetzt ist, wird die Uhrzeit immer angezeigt (Seite 18).

Kassettenspieler

Wiedergeben einer Kassette

- 1 Drücken Sie **(OPEN)**, und legen Sie eine Kassette ein.
Die Wiedergabe beginnt automatisch.

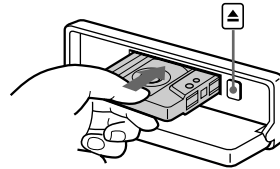

- 2 Schließen Sie die Frontplatte.

Wenn bereits eine Kassette eingelegt ist, drücken Sie zum Starten der Wiedergabe **(SOURCE)** so oft, bis „**FORWARD**“ oder „**REVERSE**“ erscheint.

FORWARD: Die nach oben weisende Seite wird wiedergegeben.

REVERSE: Die nach unten weisende Seite wird wiedergegeben.

Funktion	Taste
Ändern der Bandwiedergaberichtung	(MODE) (◀▶)
Stoppen der Wiedergabe	(OFF)
Auswerfen der Kassette	(OPEN) und dann ▲
Überspringen von Titeln – Automatischer Musiksensor	(SEEK) (◀◀/▶▶) [pro Titel einmal drücken]
Vorwärts-/ Rückwärtssuchen – Manuelle Suche	(SEEK) (◀◀/▶▶) [bis zur gewünschten Stelle gedrückt halten]

Hinweis

Die AMS-Funktion arbeitet in folgenden Fällen möglicherweise nicht korrekt:

- Die leeren Passagen zwischen den Titeln sind kürzer als 4 Sekunden.
- Der Bandteil zwischen den Titeln ist verrauscht.
- Das Band enthält lange Passagen, die sehr leise oder geräuschlos sind.

Wiedergeben einer Kassette in verschiedenen Modi

Sie können eine Kassette in verschiedenen Modi wiedergeben:

- METAL dient zum Wiedergeben einer Metall- oder CrO₂-Kassette.
- BL.SKP (Überspringen leerer Passagen) dient zum Überspringen von leeren Passagen von mehr als 8 Sekunden Länge.
- ATA (Automatische Tuner-Aktivierung) dient zum automatischen Einschalten des Radios beim Spulen der Kassette.

1 Drücken Sie während der Wiedergabe einer Kassette die Taste (MENU).

2 Drücken Sie eine Seite von (DISC/PRESET) oder (PRESET) so oft, bis der gewünschte Modus erscheint.

3 Wählen Sie mit der Seite (+) von (SEEK) die Einstellung „ON“.

Beispiel: ATA-Modus

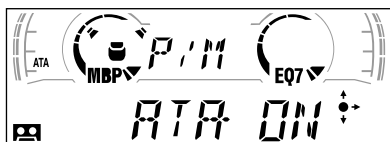

Die Wiedergabe im ausgewählten Modus beginnt.

4 Drücken Sie (ENTER).

Wenn Sie wieder in den normalen Wiedergabemodus schalten möchten, wählen Sie in Schritt 3 „OFF“.

Wiederholtes Wiedergeben von Titeln — Repeat Play

Drücken Sie während der Wiedergabe (3) (REP) so oft, bis „REP-ON“ im Display erscheint.

Wenn Sie wieder in den normalen Wiedergabemodus schalten möchten, wählen Sie „REP-OFF“.

Tip

Drücken Sie während der wiederholten Wiedergabe (MODE). „REP“ erlischt im Display, und die wiederholte Wiedergabe wird beendet.

Radio

Für jeden Frequenzbereich (FM1, FM2, FM3, MW und LW) können Sie bis zu 6 Sender speichern.

Vorsicht

Wenn Sie während der Fahrt Sender einstellen, sollten Sie die BTM-Funktion verwenden. Andernfalls besteht Unfallgefahr.

Automatisches Speichern von Radiosendern

— BTM (Best Tuning Memory - Speicherbelegungsautomatik)

Das Gerät wählt im ausgewählten Frequenzbereich die Sender mit den stärksten Signalen aus und speichert diese in der Reihenfolge ihrer Frequenzen.

1 Drücken Sie mehrmals (SOURCE), um das Radio auszuwählen.

2 Drücken Sie mehrmals (MODE), um den Frequenzbereich auszuwählen.

3 Drücken Sie (MENU), und drücken Sie anschließend eine Seite von (DISC/PRESET) oder (PRESET) so oft, bis „BTM“ erscheint.

4 Drücken Sie (ENTER).

Ein Signalton ist zu hören, und die Einstellung wird gespeichert.

Hinweise

- Wenn aufgrund schwacher Signale nur wenige Sender in guter Qualität zu empfangen sind, bleiben auf einigen Stationstasten die vorher gespeicherten Sender erhalten.
- Wird im Display eine Nummer angezeigt, beginnt das Gerät beim Speichern von Sendern mit der angezeigten Nummer.

Einstellen gespeicherter Sender

- 1 Drücken Sie mehrmals **(SOURCE)**, um das Radio auszuwählen.
- 2 Drücken Sie mehrmals **(MODE)**, um den Frequenzbereich auszuwählen.
- 3 Drücken Sie die Stationstaste (**1** bis **6**), auf der der gewünschte Sender gespeichert ist.

Tip

Drücken Sie eine Seite von **(DISC/PRESET)** oder **(PRESET)**, um die Sender in der gespeicherten Reihenfolge zu empfangen (Senderspeichersuchfunktion).

Wenn das Einstellen gespeicherter Sender nicht funktioniert

Drücken Sie eine Seite von **(SEEK), um den Sender zu suchen (automatischer Sendersuchlauf).**

Der Suchlauf stoppt, wenn ein Sender empfangen wird. Wiederholen Sie diesen Vorgang, bis das Gerät den gewünschten Sender empfängt.

Tips

- Wenn der automatische Sendersuchlauf zu oft stoppt, aktivieren Sie den lokalen Suchmodus, so daß die Suche auf Sender mit stärkeren Signalen beschränkt wird (siehe „Wechseln der Klang- und Anzeigeeinstellungen“ auf Seite 18).
- Wenn Sie die Frequenz des gewünschten Senders kennen, halten Sie eine Seite von **(SEEK)** gedrückt, bis die Frequenz in etwa erreicht ist, und drücken Sie **(SEEK)** dann so oft, bis die gewünschte Frequenz genau eingestellt ist (manuelle Sendersuche).

Bei schlechtem UKW-Stereoempfang

Wählen Sie den monauralen Empfangsmodus

(siehe „Wechseln der Klang- und Anzeigeeinstellungen“ auf Seite 18). Die Tonqualität wird dadurch besser, der Ton wird zugleich aber monaural (die Anzeige „ST“ wird ausgeblendet).

Speichern bestimmter Radiosender

Sie können die gewünschten Sender manuell unter einer beliebigen Stationstaste speichern.

- 1 Drücken Sie mehrmals **(SOURCE)**, um das Radio auszuwählen.
- 2 Drücken Sie mehrmals **(MODE)**, um den Frequenzbereich auszuwählen.
- 3 Drücken Sie eine Seite von **(SEEK)**, um den Sender einzustellen, den Sie speichern wollen.
- 4 Drücken Sie 2 Sekunden lang die gewünschte Stationstaste (**1** bis **6**), bis „MEM“ erscheint.
Die Stationstastenanzeige erscheint im Display.

Hinweis

Wenn Sie auf der gleichen Stationstaste einen anderen Sender speichern, wird der zuvor gespeicherte Sender gelöscht.

Einstellen eines Senders anhand einer Liste (nur XR-CA600X/CA600V/CA600)

— List-up

- 1 Drücken Sie während des Radioempfangs kurz **(LIST)**. Die Frequenz oder der Name des momentan eingestellten Senders blinkt.

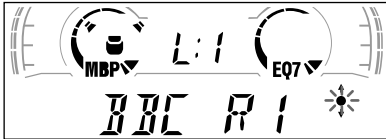

- 2 Drücken Sie eine Seite von **(DISC/PRESET)** mehrmals, bis Sie den gewünschten Sender gefunden haben. Wenn für den ausgewählten Sender kein Name angegeben ist, erscheint die Frequenz im Display.
- 3 Stellen Sie mit **(ENTER)** den gewünschten Sender ein.

RDS

Übersicht über RDS

UKW-Sender, die RDS (Radiodaten-System) unterstützen, strahlen zusammen mit den normalen Radioprogrammsignalen nicht hörbare, digitale Informationen aus. Beim Empfang eines RDS-Senders können beispielsweise folgende Informationen angezeigt werden.

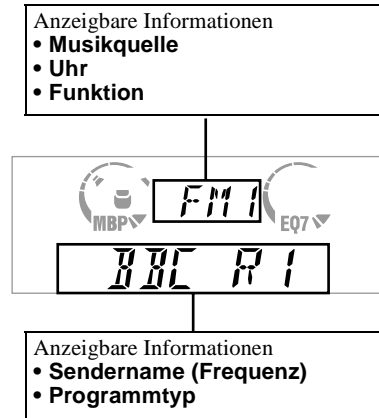

Funktion	Taste
Wechseln der angezeigten Information	(DISPLAY/PTY) oder (PTY/DSPL)

RDS-Funktionen

Mit RDS-Daten stehen Ihnen weitere nützliche Funktionen zur Verfügung, z. B.:

- **Automatisches Neueinstellen eines Senders**, was vor allem bei langen Fahrten über große Entfernungen hinweg hilfreich ist. — AF → Seite 13
- Empfangen von **Verkehrsdurchsagen**, auch wenn Sie einen anderen Sender oder eine andere Tonquelle eingestellt haben. — TA → Seite 14
- Auswählen von Sendern nach **Programmtyp** der Sendungen. — PTY → Seite 15
- Automatisches Einstellen der **Uhrzeit**. — CT → Seite 16

Hinweise

- Je nach Land oder Region stehen nicht alle RDS-Funktionen zur Verfügung.
- Die RDS-Funktion arbeitet möglicherweise nicht korrekt, wenn die Sendesignale zu schwach sind oder wenn der eingestellte Sender keine RDS-Daten ausstrahlt.

Automatisches Neueinstellen von Sendern für optimale Empfangsqualität

— AF-Funktion

Mit der AF-Funktion (Alternativfrequenzen) wird für den Sender, den Sie gerade hören, automatisch die Frequenz mit den stärksten Sendesignalen eingestellt.

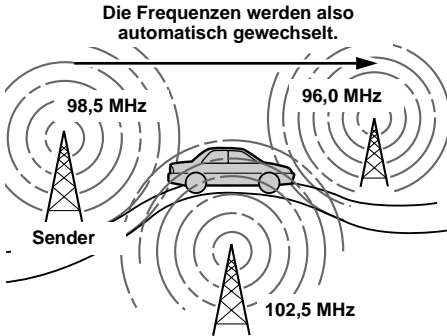

1 Wählen Sie einen UKW-Sender aus (Seite 10).

2 Drücken Sie **(AF) so oft, bis „AF-ON“ angezeigt wird.**

Das Gerät beginnt, im selben Netzwerk nach einer Alternativfrequenz mit stärkeren Signalen zu suchen.

Wenn „NO AF“ blinkt, gibt es für den gerade eingestellten Sender keine Alternativfrequenz.

Hinweis

Wenn im Sendebereich keine Alternativfrequenzen vorhanden sind oder Sie nicht nach einem Alternativsender zu suchen brauchen, schalten Sie die AF-Funktion aus, indem Sie „AF-OFF“ auswählen.

Bei Sendern ohne Alternativfrequenzen

Drücken Sie eine Seite von **(SEEK)**, während der Sendername blinkt (ca. 8 Sekunden lang).

Das Gerät beginnt dann mit der Suche nach einer Frequenz mit denselben PI-Daten (Programme Identification - Programmkennung). „PI SEEK“ wird angezeigt.

Wenn das Gerät keine Frequenz mit denselben PI-Daten finden kann, wechselt das Gerät wieder zur zuvor eingestellten Frequenz zurück.

Unveränderter Empfang eines Regionalsenders

Wenn die AF-Funktion aktiviert ist, wird der Empfang dieses Geräts werkseitig auf eine bestimmte Region beschränkt, so daß nicht zu einem anderen Regionalsender mit einer stärkeren Frequenz gewechselt wird.

Wenn Sie den Empfangsbereich dieses Regionalprogramms verlassen oder lieber die gesamte AF-Funktion nutzen wollen, wählen Sie „REG-OFF“ aus dem Menü (Seite 19).

Hinweis

Diese Funktion steht in Großbritannien und in einigen anderen Regionen nicht zur Verfügung.

Lokalsenderfunktion (nur Großbritannien)

Mit Hilfe dieser Funktion können Sie andere Lokalsender auswählen, auch wenn diese zuvor nicht unter einer Stationstaste gespeichert wurden.

1 Drücken Sie eine der Stationstasten (1 bis 6), auf der ein Lokalsender gespeichert ist.

2 Drücken Sie innerhalb von 5 Sekunden erneut die Stationstaste des Lokalsenders.

3 Wiederholen Sie diesen Vorgang, bis das Gerät den gewünschten Lokalsender empfängt.

Empfangen von Verkehrsdurchsagen

— TA/TP

Wenn Sie die TA- (Traffic Announcement - Verkehrsdurchsagen) und die TP-Funktion (Traffic Programme - Verkehrsfunk) aktivieren, können Sie automatisch einen UKW-Sender einstellen, der Verkehrsdurchsagen ausstrahlt. Dabei ist es unerheblich, welches UKW-Programm bzw. welche Tonquelle (CD oder MD) Sie gerade hören. Das Gerät wechselt nach der Durchsage zurück zur vorherigen Tonquelle.

Drücken Sie (TA) so oft, bis „TA-ON“ angezeigt wird.

Das Gerät beginnt, nach Verkehrsfunksendern zu suchen.

„TP“ zeigt an, daß ein solcher Sender empfangen wird, und „TA“ blinkt während einer Verkehrsdurchsage. Das Gerät setzt die Suche nach Verkehrsfunksendern fort, wenn „NO TP“ angezeigt wird.

Wenn Sie alle Verkehrsdurchsagen ausschalten wollen, wählen Sie „TA-OFF“.

Funktion	Taste
Ausschalten der aktuellen Verkehrsdurchsage	(TA)

Tip

Eine laufende Verkehrsdurchsage können Sie auch mit der Taste (SOURCE) oder (MODE) abbrechen.

Speichern der Lautstärke von Verkehrsdurchsagen

Sie können die Lautstärke für die Verkehrsdurchsagen voreinstellen, so daß Sie sie nicht überhören.

1 Stellen Sie mit dem Lautstärkereger die gewünschte Lautstärke ein.

2 Drücken Sie 2 Sekunden lang (TA). „TA“ erscheint, und die Einstellung wird gespeichert.

Empfangen von Katastrophenwarnungen

Wenn die AF- oder die TA-Funktion aktiviert ist und während des Empfangs eines UKW-Senders oder der Wiedergabe einer Kassette oder einer CD/MD (Geräte gesondert erhältlich) eine Katastrophenwarnung ausgestrahlt wird, wechselt das Gerät automatisch zur

Speichern von RDS-Sendern zusammen mit der AF- und TA-Einstellung

Wenn Sie RDS-Sender speichern, speichert das Gerät zusammen mit der Frequenz auch die AF-/TA-Einstellung (on/off) für jeden Sender. Sie können für die einzelnen gespeicherten Sender unterschiedliche Einstellungen (AF, TA oder beides) oder für alle gespeicherten Sender dieselbe Einstellung wählen. Wenn Sie Sender mit „AF-ON“ speichern, werden automatisch die Sender mit den stärksten Radiosignalen gespeichert.

Speichern derselben Einstellung für alle gespeicherten Sender

1 Wählen Sie einen UKW-Frequenzbereich (Seite 10).

2 Drücken Sie (AF) und/oder (TA), um „AF-ON“ und/oder „TA-ON“ auszuwählen.

Bitte beachten Sie, daß mit „AF-OFF“ bzw. „TA-OFF“ nicht nur RDS-Sender, sondern auch andere Sender gespeichert werden.

3 Drücken Sie (MENU), und drücken Sie anschließend eine Seite von (DISC/PRESET) oder (PRESET) so oft, bis „BTM“ erscheint.

4 Drücken Sie (ENTER), bis „BTM“ blinkt.

Speichern unterschiedlicher Einstellungen für die einzelnen gespeicherten Sender

1 Wählen Sie einen UKW-Frequenzbereich aus, und stellen Sie den gewünschten Sender ein (Seite 11).

2 Drücken Sie (AF) und/oder (TA), um „AF-ON“ und/oder „TA-ON“ auszuwählen.

3 Drücken Sie die gewünschte Stationstaste (1 bis 6), bis „MEM“ erscheint.

Weitere Sender können Sie wie in den Schritten oben erläutert speichern.

Einstellen von Sendern nach Programmtyp

— PTY

Sie können einen Sender einstellen, indem Sie den Programmtyp auswählen, den Sie hören möchten.

Programmtypen	Anzeige
Nachrichten	NEWS
Aktuelles Zeitgeschehen	AFFAIRS
Informationen	INFO
Sport	SPORT
Erziehung und Bildung	EDUCATE
Hörspiele	DRAMA
Kultur	CULTURE
Wissenschaft	SCIENCE
Verschiedenes	VARIED
Pop-Musik	POP M
Rock-Musik	ROCK M
Leichte Unterhaltung	EASY M
Leichte Klassik	LIGHT M
Klassik	CLASSICS
Sonstige Musik	OTHER M
Wetter	WEATHER
Finanzberichte	FINANCE
Kinderprogramme	CHILDREN
Magazinsendungen	SOCIAL A
Religion	RELIGION
Hörer-Telefon	PHONE IN
Reiseinformationen	TRAVEL
Freizeitprogramm	LEISURE
Jazz	JAZZ
Country-Musik	COUNTRY
Volksmusik	NATION M
Oldies	OLDIES
Folk-Musik	FOLK M
Dokumentarbeiträge	DOCUMENT

Hinweis

Sie können diese Funktion in Ländern, in denen keine PTY-Daten (Programmtypauswahl) zur Verfügung stehen, nicht verwenden.

- 1 Drücken Sie während des UKW-Empfangs **(DISPLAY/PTY)** oder **(PTY/DSPL)**, bis „PTY“ erscheint.

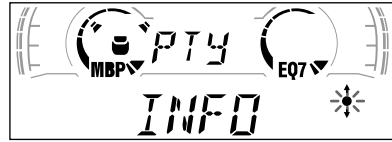

Der Name des aktuellen Programmtyps erscheint, wenn der Sender PTY-Daten ausstrahlt.

„- - - - -“ erscheint, wenn der eingestellte Sender kein RDS-Sender ist oder wenn keine RDS-Daten empfangen werden.

- 2 Drücken Sie **(DISC/PRESET)** oder **(PRESET)** so oft, bis der gewünschte Programmtyp angezeigt wird.

Die Programmtypen erscheinen in der Reihenfolge, die in der Tabelle angegeben ist. „- - - - -“ wird angezeigt, wenn der Programmtyp in den RDS-Daten nicht angegeben wird.

- 3 Drücken Sie **(ENTER)**.

Das Gerät beginnt, nach einem Sender zu suchen, der den ausgewählten Programmtyp ausstrahlt.

Automatisches Einstellen der Uhr

— CT

Mit den CT-Daten (Clock Time - Uhrzeit), die von RDS-Sendern ausgestrahlt werden, läßt sich die Uhr automatisch einstellen.

- 1 Drücken Sie während des Radioempfangs (MENU), und drücken Sie anschließend eine Seite von (DISC/PRESET) oder (PRESET) so oft, bis „CT-OFF“ erscheint.



- 2 Drücken Sie die Seite (+) von (SEEK) so oft, bis „CT-ON“ erscheint. Die Uhr wird eingestellt.
- 3 Schalten Sie mit (ENTER) zur normalen Anzeige zurück.

Wenn Sie die CT-Funktion deaktivieren wollen, wählen Sie in Schritt 2 „CT-OFF“.

Hinweise

- Die CT-Funktion steht möglicherweise nicht zur Verfügung, auch wenn ein RDS-Sender empfangen wird.
- Die mit der CT-Funktion eingestellte Uhrzeit ist nicht immer korrekt.

Weitere Funktionen

Sie können das Gerät sowie gesondert erhältliche CD/MD-Geräte*1 mit einem Joystick (gesondert erhältlich) steuern.

Der Joystick

Bringen Sie zunächst je nach der Montage des Joysticks den entsprechenden Aufkleber an. Der Joystick wird über Tasten und/oder Drehregler bedient.

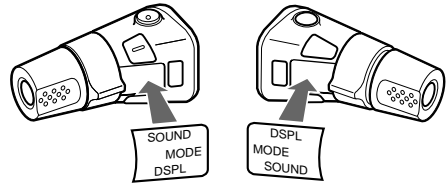

Drücken der Tasten

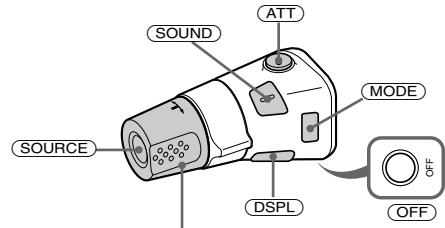

Stellen Sie durch Drehen des Reglers VOL die Lautstärke ein.

Taste	Funktion
(SOURCE)	Wechseln der Tonquelle (Radio/CD*2/MD*2/ Kasette)
(MODE)	Wechseln des Modus (Radiofrequenzbereich/CD-Gerät*2/MD-Gerät*2/ Bandwiedergaberichtung)
(ATT)	Dämpfen des Tons
(OFF) *3	Stoppen der Wiedergabe bzw. des Radioempfangs
(SOUND)	Einstellen des Klangmodus
(DSPL)	Wechseln der angezeigten Informationen

*1 Nur XR-CA600X/CA600V/CA600

*2 Nur wenn die entsprechenden gesondert erhältlichen Geräte angeschlossen sind (nur XR-CA600X/CA600V/CA600).

*3 Wenn Ihr Fahrzeug nicht über ein Zündschloß mit Position ACC oder I verfügt, drücken Sie unbedingt 2 Sekunden lang (OFF), um die Uhrzeitanzeige auszuschalten, nachdem Sie die Zündung ausgeschaltet haben.

Drehen des Reglers

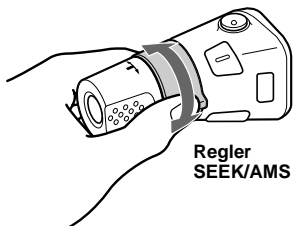

Wenn Sie den Regler drehen und loslassen, können Sie:

- den Anfang der Titel auf der Kassette ansteuern.
- Sender automatisch einstellen.
- Titel auf einer CD/MD überspringen.*2

Wenn Sie den Regler drehen, halten und loslassen, können Sie:

- die Kassette spulen.
- einen Sender manuell einstellen.
- in einem Titel vorwärts-/rückwärtssuchen.*2

Tip

Wenn Sie beim Spulen die Wiedergabe starten wollen, drücken Sie (MODE).

Drücken und Drehen des Reglers

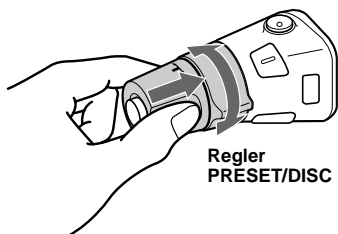

Wenn Sie den Regler gleichzeitig drücken und drehen, können Sie:

- gespeicherte Sender einstellen.
- die CD/MD wechseln*2.

Wechseln der Drehrichtung

Die Drehrichtung der Regler ist werkseitig wie in der folgenden Abbildung zu sehen eingestellt.

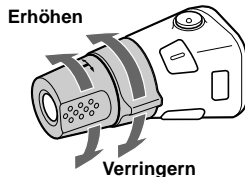

Wenn Sie den Joystick rechts von der Lenksäule anbringen, können Sie die Drehrichtung der Regler ändern.

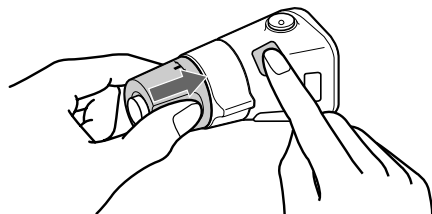

Halten Sie den Regler VOL gedrückt, und drücken Sie (SOUND) 2 Sekunden lang.

Tip

Sie können die Drehrichtung der Regler auch mit dem Gerät ändern (siehe „Wechseln der Klang- und Anzeigeeinstellungen“ auf Seite 18).

Einstellen der Klangeigenschaften

Sie können die Bässe, die Höhen, die Balance und den Fader einstellen.

Die Einstellungen für Bässe und Höhen können getrennt für jede Tonquelle gespeichert werden.

1 Wählen Sie die einzustellende Option aus, indem Sie **(SOUND)** wiederholt drücken.

Mit jedem Tastendruck auf **(SOUND)** wechselt die Anzeige folgendermaßen:

BAS (Bässe) → **TRE (Höhen)** → **BAL (links-rechts)** → **FAD (vorne-hinten)**

2 Stellen Sie die ausgewählte Option ein, indem Sie eine Seite von **(SEEK)** drücken.

Beim Einstellen mit dem Joystick drücken Sie **(SOUND)** und drehen am Regler VOL.

Hinweis

Nachdem Sie eine Klangoption ausgewählt haben, müssen Sie innerhalb von 3 Sekunden den Einstellvorgang beginnen.

Schnelles Dämpfen des Tons

(mit dem Joystick oder der Kartenfernbedienung)

Drücken Sie **(ATT) auf dem Joystick oder der Kartenfernbedienung.**

„ATT-ON“ erscheint kurz im Display, und danach wird „ATT“ angezeigt.

Wenn Sie wieder die vorherige Lautstärke einstellen wollen, drücken Sie erneut **(ATT)**.

Tip

Wenn das Schnittstellenkabel eines Autotelefonats mit der ATT-Leitung verbunden ist und ein Telefonanruf eingeht, senkt das Gerät die Lautstärke automatisch (Stummschaltfunktion zum Telefonieren).

Wechseln der Klang- und Anzeigeeinstellungen

— Menü

Sie können folgende Optionen einstellen:

SET (Konfiguration)

- CLOCK (Uhrzeit) (Seite 9)
- CT (Uhrzeit-Daten) (Seite 16)
- BEEP — Dient zum Ein- oder Ausschalten des Signaltons.
- RM (Joystick) — Dient zum Wechseln der Drehrichtung der Regler am Joystick.
 - Wählen Sie „NORM“, wenn die werkseitig voreingestellte Drehrichtung der Regler beibehalten werden soll.
 - Wählen Sie „REV“, wenn Sie den Joystick auf der rechten Seite der Lenksäule anbringen.

DSPL (Display)

- D.INFO (Dual Information) — Uhrzeit und Wiedergabemodus werden gleichzeitig angezeigt (ON).
- AMBER/GREEN — Sie können die Beleuchtungsfarbe zwischen gelb und grün umschalten (nur XR-CA600/L500).
- DIM (Dimmer) — Zum Einstellen der Helligkeit im Display (nur XR-CA600V/L500V).
 - Mit „ON“ wird das Display dunkler.
 - Mit „OFF“ wird der Dimmer deaktiviert.
- M.DSPL (Motion Display = Bewegte Anzeige) — Dient zum Auswählen des Modus für die bewegte Anzeige („1“, „2“ oder „OFF“).
 - Wenn Sie „1“ wählen, werden im Display Dekorationslinien angezeigt und die Demo-Anzeige aktiviert.
 - Wenn Sie „2“ wählen, werden im Display Dekorationslinien angezeigt und die Demo-Anzeige deaktiviert.
 - Mit „OFF“ wird die bewegte Anzeige deaktiviert.
- A.SCRL (Auto Scroll)*
 - Wenn Sie „ON“ wählen, laufen alle angezeigten Namen mit mehr als 8 Zeichen automatisch im Display durch und werden auf diese Weise ganz angezeigt.
 - Wenn die Funktion Auto Scroll auf OFF gesetzt ist und der Name der CD/MD bzw. des Titels wechselt, läuft der Name nicht im Display durch und wird daher nicht ganz angezeigt.

* Wenn keine CD oder MD wiedergegeben wird, erscheint diese Angabe nicht (nur XR-CA600X/CA600V/CA600).

SND (Sound)

- LOUD (Loudness) — Für eine gute Klangqualität der Bässe und Höhen auch bei geringer Lautstärke. Die Bässe und Höhen werden verstärkt (nur XR-CA600V/CA600/L500V/L500).

P/M (Wiedergabemodus)

- LOCAL-ON/OFF (lokaler Suchmodus) (Seite 11)
 - Wählen Sie „ON“, wenn Sie nur Sender mit starken Signalen einstellen wollen.
- MONO-ON/OFF (monauraler Modus) (Seite 11)
 - Wenn Sie „ON“ wählen, werden UKW-Stereosender monaural wiedergegeben. Mit „OFF“ schalten Sie in den normalen Modus zurück.
- REG-ON/OFF (Regional) (Seite 13)

1 Drücken Sie **(MENU)**.

Zum Einstellen von A.SCRL drücken Sie **(MENU)** während der Wiedergabe einer CD/MD.

2 Drücken Sie eine Seite von **(DISC/PRESET)** oder **(PRESET)** so oft, bis die gewünschte Option erscheint.

3 Wählen Sie mit der Seite (+) von **(SEEK)** die gewünschte Einstellung aus (z. B. ON oder OFF).

4 Drücken Sie **(ENTER)**.

Wenn Sie die Einstellung vorgenommen haben, erscheint im Display wieder die Anzeige für den normalen Wiedergabemodus.

Hinweis

Je nach aktueller Programmquelle werden unterschiedliche Optionen angezeigt.

Tip

Sie können problemlos zwischen den Kategorien („SET“, „DSP“, „SND“, „P/M“ und „EDIT“) wechseln, indem Sie eine Seite von **(DISC/PRESET)** oder **(PRESET)** 2 Sekunden lang gedrückt halten.

Auswählen der Klangposition

— My Best sound Position (Beste Klangposition) (MBP)

Wenn Sie alleine im Auto sitzen, können Sie mit „Beste Klangposition“ eine optimale Klangumgebung einstellen.

Für „Beste Klangposition“ gibt es zwei Voreinstellungen für den Tonpegel von Balance und Fader. Mit der Taste MBP können Sie mühelos eine davon auswählen.

Display	Balance-Pegel		Fader-Pegel	
	Rechts	Links	Vorne	Hinten
MBP-A	- 4 dB	0	0	- 4 dB
MBP-B	0	- 4 dB	0	- 4 dB
MBP-OFF	0	0	0	0

Drücken Sie **(MBP)** so oft, bis die gewünschte Hörposition erscheint.

Der Modus von „Beste Klangposition“ erscheint im Display in derselben Reihenfolge wie in der Tabelle.



Nach einer Sekunde erscheint im Display wieder die Anzeige für den normalen Wiedergabemodus.

Wenn Sie den Tonpegel von Balance und Fader genauer einstellen wollen, können Sie dazu die Taste **(SOUND)** verwenden (siehe „Einstellen der Klangeigenschaften“ auf Seite 18).

Hinweise

- Wenn Sie Balance (BAL) oder Fader (FAD) wie unter „Einstellen der Klangeigenschaften“ (Seite 18) erläutert einstellen, wird die Einstellung von MBP wieder auf OFF gesetzt.
- Wenn MBP auf OFF gesetzt wird, werden die Einstellungen von BAL und FAD aktiviert.

Einstellen des Equalizers

Sie können für sieben Musiktypen (XPLD, VOCAL, CLUB, JAZZ, NEW AGE, ROCK und CUSTOM) eine spezielle Equalizer-Kurve auswählen bzw. den Equalizer ausschalten (OFF).

Sie können die Equalizer-Einstellungen für Frequenz und Lautstärke auswählen und speichern.

Auswählen einer Equalizer-Kurve

- 1 Wählen Sie mit **(SOURCE)** eine Tonquelle (Radio, CD, MD oder Kassette) aus.
- 2 Drücken Sie **(EQ7)** so oft, bis die gewünschte Equalizer-Kurve angezeigt wird.
Mit jedem Tastendruck auf **(EQ7)** wechselt die Option.



Um den Equalizer-Effekt auszuschalten, wählen Sie „OFF“. Nach 3 Sekunden erscheint im Display wieder die Anzeige für den normalen Wiedergabemodus.

Einstellen der Equalizer-Kurve

- 1 Drücken Sie **(MENU)**.
- 2 Drücken Sie eine Seite von **(DISC/PRESET)** oder **(PRESET)** so oft, bis „EQ7 TUNE“ erscheint, und drücken Sie dann **(ENTER)**.
- 3 Wählen Sie mit einer Seite von **(SEEK)** die gewünschte Equalizer-Kurve aus, und drücken Sie dann **(ENTER)**.
Mit jedem Tastendruck auf **(SEEK)** wechselt die Option.

4 Wählen Sie die gewünschte Frequenz und Lautstärke aus.

- 1 Wählen Sie mit einer Seite von **(SEEK)** die gewünschte Frequenz aus.

Mit jedem Tastendruck auf **(SEEK)** wechselt die Frequenz.

62 (Hz) ↔ 157 (Hz) ↔ 396 (Hz) ↔
1k (Hz) ↔ 2.5k (Hz) ↔ 6.3k (Hz) ↔
16k (Hz)

- 2 Stellen Sie mit einer Seite von **(DISC/PRESET)** oder **(PRESET)** die gewünschte Lautstärke ein.

Die Lautstärke läßt sich in Schritten von 1 dB auf einen Wert zwischen -10 dB und +10 dB einstellen.

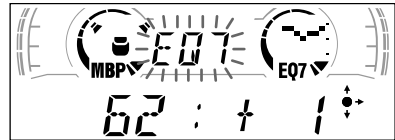

Wenn Sie die werkseitig eingestellte Equalizer-Kurve wiederherstellen wollen, drücken Sie zwei Sekunden lang **(ENTER)**.

5 Drücken Sie zweimal **(MENU)**.

Wenn Sie die Effekteinstellung vorgenommen haben, erscheint im Display wieder die Anzeige für den normalen Wiedergabemodus.

CD/MD-Gerät (gesondert erhältlich)

(nur XR-CA600X/CA600V/CA600)

Mit diesem Gerät können Sie externe CD/MD-Geräte steuern.
Wenn Sie ein gesondert erhältliches CD-Gerät mit CD TEXT-Funktion und Custom File-Funktion anschließen, erscheinen bei der Wiedergabe einer CD mit CD TEXT die CD TEXT-Informationen im Display.

Wiedergeben einer CD oder MD

- 1 Drücken Sie mehrmals **(SOURCE)**, um „CD“ bzw. „MD“ auszuwählen.
- 2 Drücken Sie **(MODE)** so oft, bis das gewünschte Gerät angezeigt wird. Die CD/MD-Wiedergabe beginnt.

Funktion	Taste
Stoppen der Wiedergabe	(OFF)
Überspringen von CDs/MDs – CD/MD-Auswahl	(DISC/PRESET) (+/-)
Überspringen von Titeln – Automatischer Musiksensor	(SEEK) (◀◀/▶▶) [pro Titel einmal drücken]
Vorwärts-/Rückwärtssuchen – Manuelle Suche	(SEEK) (◀◀/▶▶) [bis zur gewünschten Stelle gedrückt halten]

Informationen im Display

Wenn die CD/MD bzw. der Titel wechselt, wird der gespeicherte Name*1, falls vorhanden, der neuen CD/MD bzw. des neuen Titels automatisch angezeigt. Wenn die Funktion Auto Scroll auf „ON“ gesetzt ist, laufen Namen mit mehr als 8 Zeichen im Display durch und werden auf diese Weise ganz angezeigt (Seite 18).

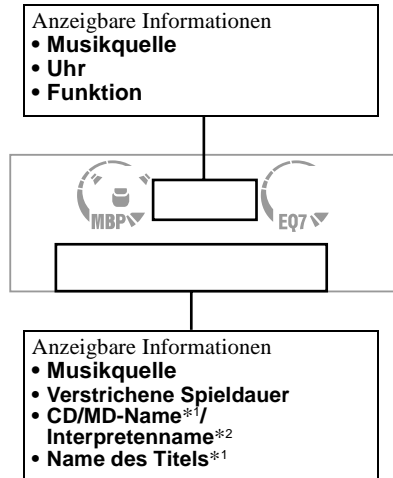

Funktion	Taste
Wechseln der angezeigten Information	(DISPLAY/PTY)
Vollständiges Anzeigen der Informationen	(SCROLL)

*1 „NO NAME“ zeigt an, daß kein Disc Memo (Seite 22) oder gespeicherter Name zum Anzeigen vorhanden ist.
*2 Nur bei CDs, bei denen die CD TEXT-Informationen den Namen des Interpreten enthalten.

Hinweise

- Einige Zeichen können nicht angezeigt werden.
- Bei einigen CDs mit außergewöhnlich langem CD TEXT laufen die Informationen unter Umständen nicht im Display durch und werden daher nicht ganz angezeigt.
- Mit diesem Gerät kann der Name des Interpreten nicht einzeln für jeden Titel einer CD mit CD TEXT angezeigt werden.

Tip

Wenn die Funktion Auto Scroll auf OFF gesetzt ist und der Name der CD/MD bzw. des Titels wechselt, läuft der Name nicht im Display durch und wird daher nicht ganz angezeigt.

Wiederholtes Wiedergeben von Titeln

— Repeat Play

Sie haben folgende Möglichkeiten:

- REP-1 — zum wiederholten Wiedergeben eines Titels.
- REP-2 — zum wiederholten Wiedergeben einer CD/MD.

Drücken Sie während der Wiedergabe **③ (REP) so oft, bis die gewünschte Einstellung im Display erscheint.** Repeat Play beginnt.

Wenn Sie wieder in den normalen Wiedergabemodus schalten möchten, wählen Sie „REP-OFF“.

Wiedergeben von Titeln in willkürlicher Reihenfolge

— Shuffle Play

Sie haben folgende Möglichkeiten:

- SHUF-1 — zum Wiedergeben der Titel auf der aktuellen CD/MD in willkürlicher Reihenfolge.
- SHUF-2 — zum Wiedergeben der Titel im aktuellen gesondert erhältlichen CD/MD-Gerät in willkürlicher Reihenfolge.
- SHUF-ALL* — zum Wiedergeben aller Titel in allen angeschlossenen CD/MD-Geräten in willkürlicher Reihenfolge.

* Nur verfügbar, wenn mindestens zwei gesondert erhältliche CD/MD-Geräte angeschlossen sind.

Drücken Sie während der Wiedergabe **⑥ (SHUF) so oft, bis die gewünschte Einstellung im Display erscheint.** Shuffle Play beginnt.

Wenn Sie wieder in den normalen Wiedergabemodus schalten möchten, wählen Sie „SHUF-OFF“.

Hinweis

Mit „SHUF-ALL“ werden nicht Titel von CD-Geräten und MD-Geräten gemischt wiedergegeben.

Benennen einer CD

— Disc Memo (bei einem CD-Gerät mit CUSTOM FILE-Funktion)

Sie können für jede CD einen individuellen Namen speichern (Disc Memo). Sie können pro CD bis zu 8 Zeichen eingeben. Wenn Sie einen Namen für eine CD eingeben, können Sie die CD anhand des Namens ansteuern (Seite 24).

- 1 Starten Sie die Wiedergabe der CD, die Sie benennen wollen.
- 2 Drücken Sie **(MENU)**, und drücken Sie anschließend eine Seite von **(DISC/PRESET)** so oft, bis „NAMEEDIT“ erscheint.
- 3 Drücken Sie **(ENTER)**.



Während Sie die CD benennen, wird sie vom Gerät wiederholt wiedergegeben.

- 4 Geben Sie die Zeichen ein.

① Drücken Sie mehrmals die Seite **(+)*1 von **(DISC/PRESET)**, um das gewünschte Zeichen auszuwählen.**

A → B → C ... → 0 → 1 → 2 ... → + →
- → * ... → _ *2 → A

*1 Die Zeichen erscheinen in umgekehrter Reihenfolge, wenn Sie die Seite (-) von **(DISC/PRESET)** drücken.

*2 (Leerzeichen)

② Drücken Sie die Seite **(+) von **(SEEK)**, wenn Sie das gewünschte Zeichen gefunden haben.**



Wenn Sie die Seite (-) von **(SEEK)** drücken, schalten Sie eine Stelle nach links.

③ Wiederholen Sie Schritt ① und ②, bis Sie den ganzen Namen eingegeben haben.

5 Wenn Sie wieder in den normalen CD-Wiedergabemodus schalten wollen, drücken Sie **(ENTER)**.

Tips

- Sie können einen Namen korrigieren oder löschen, indem Sie ihn einfach überschreiben oder „_“ eingeben.
- Es gibt noch eine andere Möglichkeit, mit dem Benennen einer CD zu beginnen: Halten Sie **(LIST)** zwei Sekunden lang gedrückt, statt Schritt 2 und 3 auszuführen. Sie können das Benennen auch abschließen, indem Sie **(LIST)** zwei Sekunden lang gedrückt halten, statt Schritt 5 auszuführen.
- Sie können CDs in einem Gerät ohne CUSTOM FILE-Funktion benennen, wenn dieses in Kombination mit einem CD-Gerät angeschlossen ist, das über diese Funktion verfügt. Das Disc Memo wird in diesem Fall in dem CD-Gerät mit CUSTOM FILE-Funktion gespeichert.

Hinweis

Der Wiedergabemodus REP-1 bzw. Shuffle Play wird unterbrochen, bis das Eingeben des Namens abgeschlossen ist.

Anzeigen des Disc Memo

Beim Anzeigen von Informationen hat das Disc Memo immer Priorität vor einer ursprünglichen CD TEXT-Information.

Funktion	Taste
Anzeigen	(DISPLAY/PTY) während der Wiedergabe einer CD bzw. CD mit CD TEXT

Tip

Welche Informationen Sie noch anzeigen lassen können, ist auf Seite 21 erläutert.

Löschen des Disc Memo

- 1 Drücken Sie mehrmals **(SOURCE)**, um „CD“ auszuwählen.
- 2 Drücken Sie mehrmals **(MODE)**, um das CD-Gerät auszuwählen, in dem das Disc Memo gespeichert ist.
- 3 Drücken Sie **(MENU)**, und drücken Sie anschließend eine Seite von **(DISC/PRESET)** so oft, bis „NAME DEL“ erscheint.
- 4 Drücken Sie **(ENTER)**.
Die gespeicherten Namen werden, beginnend mit den zuerst eingegebenen, angezeigt.
- 5 Drücken Sie eine Seite von **(DISC/PRESET)** mehrmals, um den zu löschenden CD-Namen auszuwählen.
Die gespeicherten Namen werden, beginnend mit den zuerst eingegebenen, angezeigt.

6 Drücken Sie 2 Sekunden lang

(ENTER).

Der Name wird gelöscht.

Gehen Sie wie in Schritt 5 und 6 erläutert vor, wenn Sie weitere Namen löschen wollen.

7 Drücken Sie zweimal **(MENU)**.

Das Gerät schaltet wieder in den normalen CD-Wiedergabemodus.

Hinweise

- Wenn das Disc Memo einer CD mit CD TEXT gelöscht wird, werden die ursprünglichen CD TEXT-Informationen angezeigt.
- Wenn Sie das zu löschende Disc Memo nicht finden können, wählen Sie in Schritt 2 ein anderes CD-Gerät aus.

Ansteuern einer CD/MD anhand des Namens

— List-up (bei einem CD-Gerät mit CD TEXT-/CUSTOM FILE-Funktion oder einem MD-Gerät)

Sie können diese Funktion bei CDs/MDs benutzen, für die Sie einen Namen eingegeben haben*¹, oder bei CDs mit CD TEXT*².

- *1 Ansteuern einer CD/MD anhand des eingegebenen Namens: wenn ein Name für eine CD (Seite 22) bzw. eine MD gespeichert wurde.
*2 Ansteuern von CDs anhand der CD TEXT-Informationen: wenn Sie eine CD mit CD TEXT auf einem CD-Gerät mit CD TEXT-Funktion wiedergeben.

1 Drücken Sie **(LIST)**.

Der Name der aktuellen CD/MD erscheint im Display.

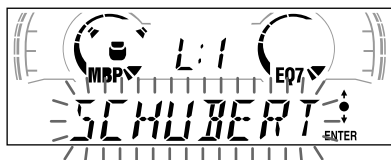

2 Drücken Sie eine Seite von **(DISC/PRESET)** mehrmals, bis Sie die gewünschte CD/MD gefunden haben.

3 Drücken Sie **(ENTER)**, um die Wiedergabe der CD/MD zu starten.

Hinweis

Einige Zeichen können nicht angezeigt werden (Ausnahme: Disc Memo).

Auswählen bestimmter Titel für die Wiedergabe

— Bank (bei einem CD-Gerät mit der CUSTOM FILE-Funktion)

Wenn Sie eine CD entsprechend definieren, können Sie das Gerät so einstellen, daß bestimmte Titel übersprungen und nur die gewünschten Titel wiedergegeben werden.

1 Starten Sie die Wiedergabe der CD, die Sie definieren wollen.

2 Drücken Sie **(MENU)**, und drücken Sie anschließend eine Seite von **(DISC/PRESET)** so oft, bis „BANK SEL“ erscheint.

3 Drücken Sie **(ENTER)**.



4 Legen Sie die Titel fest, die wiedergegeben bzw. übersprungen werden sollen.

① Drücken Sie eine Seite von **(SEEK)** mehrmals, um den entsprechenden Titel auszuwählen.

② Drücken Sie mehrmals **(ENTER)**, um „PLAY“ oder „SKIP“ auszuwählen.

5 Wenn Sie „PLAY“ oder „SKIP“ für weitere Titel festlegen wollen, gehen Sie wie in Schritt 4 erläutert vor.

6 Drücken Sie zweimal **(MENU)**.

Das Gerät schaltet wieder in den normalen CD-Wiedergabemodus.

Hinweise

- Sie können „PLAY“ und „SKIP“ für bis zu 24 Titel einstellen.
- Sie können „SKIP“ nicht für alle Titel auf einer CD definieren.

Wiedergeben bestimmter Titel

Sie haben folgende Möglichkeiten:

- „BANK-ON“ — Alle Titel mit der Einstellung „PLAY“ werden wiedergegeben.
- „BANK-INV“ (Inverse) — Alle Titel mit der Einstellung „SKIP“ werden wiedergegeben.

1 Drücken Sie während der Wiedergabe (MENU), **und drücken Sie anschließend eine Seite von** (DISC/PRESET) **so oft, bis „BANK-ON“, „BANK-INV“ oder „BANK-OFF“ erscheint.**

2 Drücken Sie die Seite (+) von (SEEK) **so oft, bis die gewünschte Einstellung erscheint.**

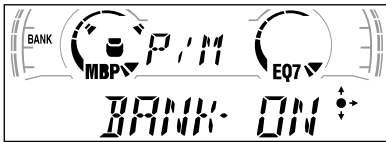

3 Drücken Sie (ENTER).

Die Wiedergabe startet ab dem Titel nach dem aktuellen Titel.

Wenn Sie wieder in den normalen Wiedergabemodus schalten möchten, wählen Sie in Schritt 2 „BANK-OFF“.

Weitere Informationen

Wartung

Austauschen der Sicherung

Wenn Sie eine Sicherung austauschen, achten Sie darauf, eine Ersatzsicherung mit dem gleichen Ampere-Wert wie die Originalsicherung zu verwenden. Dieser ist auf der Originalsicherung angegeben. Wenn die Sicherung durchbrennt, überprüfen Sie den Stromanschluß und tauschen die Sicherung aus. Brennt die neue Sicherung ebenfalls durch, kann eine interne Fehlfunktion vorliegen. Wenden Sie sich in einem solchen Fall an Ihren Sony-Händler.

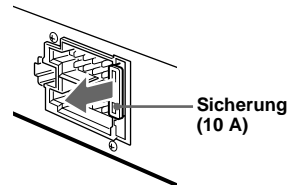

Achtung

Verwenden Sie unter keinen Umständen eine Sicherung mit einem höheren Ampere-Wert als dem der Sicherung, die ursprünglich mit dem Gerät geliefert wurde. Andernfalls kann es zu Schäden am Gerät kommen.

Fortsetzung auf der nächsten Seite →

Reinigen der Anschlüsse

Das Gerät funktioniert möglicherweise nicht ordnungsgemäß, wenn die Anschlüsse zwischen dem Gerät und der Frontplatte verschmutzt sind. Um dies zu vermeiden, nehmen Sie die Frontplatte ab (Seite 8), und reinigen Sie die Anschlüsse mit einem mit Alkohol angefeuchteten Wattestäbchen. Drücken Sie dabei nicht zu fest auf die Anschlüsse. Andernfalls können sie beschädigt werden.

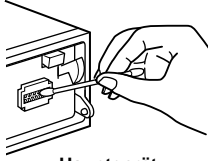

Hauptgerät

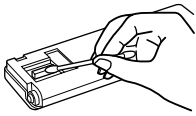

Rückseite der Frontplatte

Hinweise

- Schalten Sie aus Sicherheitsgründen vor dem Reinigen der Anschlüsse die Zündung aus, und ziehen Sie den Schlüssel aus dem Zündschloß.
- Berühren Sie die Anschlüsse unter keinen Umständen direkt mit den Händen oder einem Metallgegenstand.

Austauschen der Lithiumbatterie

Unter normalen Bedingungen halten die Batterien etwa ein Jahr. Die Lebensdauer der Batterien kann je nach Gebrauch des Geräts jedoch auch kürzer sein. Wenn die Batterie schwächer wird, verkürzt sich die Reichweite der Kartenfernbedienung. Tauschen Sie die Batterie gegen eine neue CR2025-Lithiumbatterie aus.

Entsorgungshinweis: Bitte werfen Sie nur entladene Batterien in die Sammelboxen beim Handel oder den Kommunen. Entladen sind Batterien in der Regel dann, wenn das Gerät abschaltet und signalisiert „Batterie leer“ oder nach längerer Gebrauchsdauer der Batterien nicht mehr einwandfrei funktioniert.

Um sicherzugehen, kleben Sie die Batteriepole z.B. mit einem Klebestreifen ab oder geben Sie die Batterien einzeln in einen Plastikbeutel.

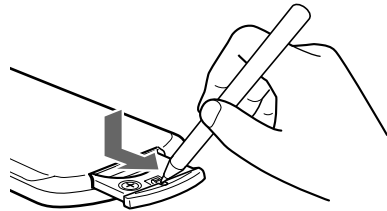

Mit der Seite + nach oben

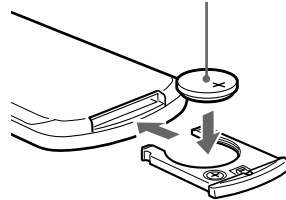

Hinweise zur Lithiumbatterie

- Bewahren Sie die Lithiumbatterie außerhalb der Reichweite von Kindern auf. Sollte eine Lithiumbatterie verschluckt werden, ist umgehend ein Arzt aufzusuchen.
- Wischen Sie die Batterie mit einem trockenen Tuch ab, um einen guten Kontakt zwischen den Batteriepolen und -anschlüssen sicherzustellen.
- Achten Sie beim Einlegen der Batterie auf die richtige Polarität.
- Halten Sie die Batterie nicht mit einer Metallpinzette. Dies könnte zu einem Kurzschluß führen.

VORSICHT

Die Batterie kann bei falscher Handhabung explodieren!
Auf keinen Fall darf sie aufgeladen, auseinandergenommen oder ins Feuer geworfen werden.

Ausbauen des Geräts

1 Nehmen Sie die vordere Abdeckung ab.

- 1 Nehmen Sie dazu die Frontplatte ab (Seite 8).
- 2 Drücken Sie mit einem kleinen Flachsraubenzieher auf die Federlasche an der Innenseite der vorderen Abdeckung.

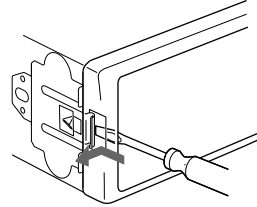

- 3 Gehen Sie wie in Schritt 2 erläutert auch an der anderen Seite vor.

2 Nehmen Sie das Gerät heraus.

- 1 Drücken Sie mit einem kleinen Flachsraubenzieher auf die Federlasche an der linken Seite des Geräts, und ziehen Sie die linke Seite heraus, bis sich die Lasche nicht mehr in der Halterung befindet.

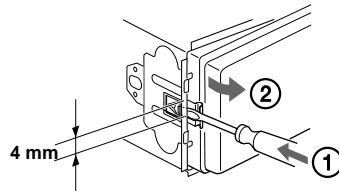

- 2 Gehen Sie wie in Schritt 1 erläutert auch an der rechten Seite vor.
- 3 Ziehen Sie das Gerät aus seiner Halterung heraus.

Technische Daten

Kassettenspieler

Wiedergabesystem	4 Spuren, 2 Kanäle, stereo
Gleichlaufschwankungen	0,08 % (bewertet)
Frequenzgang	30 – 18.000 Hz
Signal-Rauschabstand	

Kassettentypen	
TYPE II, IV	61 dB
TYPE I	58 dB

Tuner

UKW

Empfangsbereich	87,5 – 108,0 MHz
Antennenanschluß	Anschluß für Außenantenne
Zwischenfrequenz	10,7 MHz/450 kHz
Nutzbare Empfindlichkeit	8 dBf
Trennschärfe	75 dB bei 400 kHz
Signal-Rauschabstand	66 dB (stereo), 72 dB (mono)
Harmonische Verzerrung bei 1 kHz	0,6 % (stereo), 0,3 % (mono)
Kanaltrennung	35 dB bei 1 kHz
Frequenzgang	30 – 15.000 Hz

MW/LW

Empfangsbereich	MW: 531 – 1.602 kHz LW: 153 – 279 kHz
Antennenanschluß	Anschluß für Außenantenne
Zwischenfrequenz	10,7 MHz/450 kHz
Empfindlichkeit	MW: 30 µV LW: 40 µV

Endverstärker

Ausgänge	Lautsprecherausgänge (versiegelte Anschlüsse)
Lautsprecherimpedanz	4 – 8 Ohm
Maximale Leistungsabgabe	50 W × 4 (an 4 Ohm)

Allgemeines

Ausgänge	Audioausgänge (hinten) Motorantennen- Steuerausgang Steuerausgang für Endverstärker Steuerausgang für Stummschaltung beim Telefonieren BUS-Steuereingang* BUS-Audioeingang* Fernbedienungsingang Antenneneingang
Eingänge	Bässe ±8 dB bei 100 Hz Höhen ±8 dB bei 10 kHz 100 Hz +8 dB 10 kHz +2 dB
Klangregler	12 V Gleichstrom, Autobatterie (negative Erdung)
Loudness	ca. 178 × 50 × 176 mm (B/H/T)
Betriebsspannung	ca. 182 × 53 × 161 mm (B/H/T)
Abmessungen	ca. 1,2 kg
Einbaumaß	Mitgeliefertes Zubehör Montageteile und Anschlußzubehör (1 Satz, mit Ausnahme des Stromversorgungskabels) Behälter für Frontplatte (1)
Gewicht	Joystick RM-X4S Kartenfernbedienung RM-X114 BUS-Kabel (mit einem Cinchkabel geliefert) RC-61 (1 m), RC-62 (2 m)
Mitgeliefertes Zubehör	CD-Wechsler (10 CDs) CDX-848X, CDX-646 MD-Wechsler (6 MDs) MDX-65 Signalquellenwähler XA-C30
Sonderzubehör	
Zusätzliche Geräte	

* nur XR-CA600X/CA600V/CA600

Hinweis

Dieses Gerät kann nicht an einen digitalen Vorverstärker oder an einen Equalizer angeschlossen werden.

Änderungen, die dem technischen Fortschritt dienen, bleiben vorbehalten.

Störungsbehebung

Anhand der folgenden Checkliste können Sie die meisten Probleme, die möglicherweise an Ihrem Gerät auftreten, selbst beheben.

Bevor Sie die folgende Checkliste durchgehen, überprüfen Sie bitte zunächst, ob Sie das Gerät richtig angeschlossen und bedient haben.

Allgemeines

Es ist kein Ton zu hören.

- Stellen Sie durch Drehen des Lautstärkereglers im Uhrzeigersinn die Lautstärke ein.
- Schalten Sie die ATT-Funktion aus.
- Stellen Sie den Fader-Regler bei einem 2-Lautsprechersystem in die mittlere Position.

Der Speicherinhalt wurde gelöscht.

- Die Taste RESET wurde gedrückt.
→ Speichern Sie die Einstellungen erneut.
- Das Netzkabel wurde gelöst, oder die Verbindung zur Batterie besteht nicht mehr.
- Das Stromversorgungskabel ist nicht richtig angeschlossen.

Kein Signalton ertönt.

Der Signalton ist deaktiviert (Seite 18).

Anzeigen werden ausgeblendet bzw. erscheinen nicht im Display.

- Die Uhrzeitanzeige wird ausgeblendet, wenn Sie 2 Sekunden lang (OFF) drücken.
→ Drücken Sie (OFF) erneut 2 Sekunden lang, um die Uhrzeit anzuzeigen.
- Nehmen Sie die Frontplatte ab, und reinigen Sie die Anschlüsse. Einzelheiten dazu finden Sie unter „Reinigen der Anschlüsse“ (Seite 26).

Gespeicherte Sender und die korrekte Uhrzeit werden gelöscht.

Die Sicherung ist durchgebrannt.

Es kommt zu Störgeräuschen, wenn sich der Zündschlüssel in der Position EIN, AUS oder ACC bzw. I (Zubehörposition) befindet.

Die Leitungen sind nicht korrekt an den Hilfsstromanschluß im Auto angeschlossen.

Das Gerät wird nicht mit Strom versorgt.

- Überprüfen Sie die Kabelverbindungen. Wenn die Anschlüsse in Ordnung sind, überprüfen Sie die Sicherung.
- Das Auto hat keine Zubehörposition (ACC bzw. I).
→ Drücken Sie (SOURCE), bzw. legen Sie eine Kassette ein, um das Gerät einzuschalten.

Das Gerät wird permanent mit Strom versorgt.

Das Auto hat keine Zubehörposition (ACC bzw. I).

Die Motorantenne wird nicht ausgefahren.

Die Motorantenne hat kein Relaiskästchen.

Kassettenwiedergabe

Der Ton ist verzerrt.

Der Tonkopf ist verschmutzt.

- Reinigen Sie den Tonkopf mit einer handelsüblichen Trockenreinigungskassette.

Die AMS-Funktion arbeitet nicht ordnungsgemäß.

- Der Bandteil zwischen den Titeln ist verrauscht.
- Eine leere Passage ist zu kurz (weniger als 4 Sekunden lang).
- Eine lange Pause oder eine Passage mit niedrigen Frequenzen bzw. sehr geringem Tonpegel wird wie eine leere Passage behandelt.

Radioempfang

Gespeicherte Sender lassen sich nicht einstellen.

- Speichern Sie den/die Sender unter der korrekten Frequenz ab.
- Das Sendesignal ist zu schwach.

Sender lassen sich nicht empfangen.

Der Ton ist stark gestört.

- Schließen Sie ein Motorantennen-Steuerkabel (blau) oder ein Stromversorgungskabel für Zubehörgerate (rot) an das Stromversorgungskabel für den Antennenverstärker eines Fahrzeugs an (nur, wenn das Fahrzeug mit einer in der Heck-/Seitenfensterscheibe integrierten UKW/MW/LW-Antenne ausgestattet ist).
- Prüfen Sie die Verbindung der Autoantenne.
- Die Autoantenne wird nicht ausgefahren.
→ Prüfen Sie die Verbindung des Motorantennen-Steuerkabels.
- Überprüfen Sie die Frequenz.

Der automatische Sendersuchlauf funktioniert nicht.

- Der lokale Sendersuchmodus ist auf „ON“ eingestellt.
→ Setzen Sie den lokalen Suchmodus auf „OFF“ (Seite 19).
- Das Sendesignal ist zu schwach.
→ Stellen Sie die Sender manuell ein.

Die Anzeige „ST“ blinkt.

- Stellen Sie die Frequenz genau ein.
- Das Sendesignal ist zu schwach.
→ Schalten Sie in den Mono-Empfangsmodus (Seite 19).

Fortsetzung auf der nächsten Seite →

Eine Stereosendung ist nur monaural zu hören.

- Das Gerät ist in den monauralen Empfangsmodus geschaltet.
 - Beenden Sie den monauralen Empfangsmodus (Seite 19).
-

RDS

Der Sendersuchlauf (SEEK) startet nach ein paar Sekunden Radioempfang.

- Der Sender ist kein Verkehrsfunksender, oder die Sendesignale sind zu schwach.
 - Drücken Sie (AF) oder (TA) so oft, bis „AF-OFF“ oder „TA-OFF“ erscheint.
-

Es sind keine Verkehrsdurchsagen zu hören.

- Aktivieren Sie „TA“.
 - Der Sender sendet keine Verkehrsdurchsagen, obwohl es sich um einen TP-Sender handelt.
 - Stellen Sie einen anderen Sender ein.
-

Bei der PTY-Funktion wird „-----“ angezeigt.

- Der aktuelle Sender ist kein RDS-Sender.
 - Es wurden keine RDS-Daten empfangen.
 - Der Sender gibt den Programmtyp nicht an.
-

Nur XR-CA600X/CA600V/CA600

CD/MD-Wiedergabe

Tonsprünge treten auf.

- Die CD/MD ist schmutzig oder defekt.
-

Fehleranzeigen

nur XR-CA600X/CA600V/CA600

(wenn ein gesondert erhältliches CD/MD-Gerät angeschlossen ist)

Fehleranzeigen

Folgende Anzeigen blinken etwa 5 Sekunden lang, und ein Alarmton ist zu hören.

NO MAG

- Das CD/MD-Magazin ist nicht in das CD/MD-Gerät eingelegt.
 - Setzen Sie ein Magazin in das CD/MD-Gerät ein.
-

NO DISC

- Es befindet sich keine CD/MD im CD/MD-Gerät.
 - Legen Sie CDs/MDs in das CD/MD-Gerät ein.
-

ERROR*¹

- Eine CD ist verschmutzt oder falsch herum eingelegt.*²
→ Reinigen Sie die CD, bzw. legen Sie sie korrekt ein.
 - Eine MD kann aufgrund einer Störung nicht wiedergegeben werden.*²
→ Legen Sie eine andere MD ein.
 - Eine CD/MD kann aufgrund einer Störung nicht wiedergegeben werden.
→ Legen Sie eine andere CD/MD ein.
-

BLANK*¹

- Die MD enthält keine Titel.*²
 - Geben Sie eine MD wieder, auf der Titel aufgezeichnet sind.
-

RESET

- Das CD/MD-Gerät kann wegen einer Störung nicht bedient werden.
 - Drücken Sie die Taste RESET am Gerät.
-

NOT READ

- Der Deckel des MD-Geräts ist offen, oder die MDs wurden nicht korrekt eingelegt.
 - Schließen Sie den Deckel, bzw. legen Sie die MDs korrekt ein.
-

HI TEMP

- Die Umgebungstemperatur ist höher als 50 °C.
 - Warten Sie, bis die Temperatur unter 50 °C sinkt.
-

*¹ Wenn während der Wiedergabe einer CD oder MD ein Fehler auftritt, erscheint die Nummer der CD bzw. MD nicht im Display.

*² Die Nummer der CD/MD, die den Fehler verursacht, erscheint im Display.

Wenn sich das Problem mit diesen Abhilfemaßnahmen nicht beheben läßt, wenden Sie sich an einen Sony-Händler.

Bienvenue !

Nous vous remercions d'avoir fait l'acquisition de ce lecteur de cassettes Sony. Vous pourrez optimiser les multiples fonctions de cet appareil à l'aide des accessoires ci-dessous:

- **Accessoires de commande en option**

Satellite de commande RM-X4S

Mini-télécommande RM-X114

Modèles XR-CA600X/CA600V/CA600 uniquement

- Appareils CD/MD en option (changeurs et lecteurs)*1.
- Informations CD TEXT (affichées lorsqu'un disque CD TEXT*2 est écouté sur un lecteur CD en option raccordé disposant de la fonction CD TEXT).

*1 *Cet appareil fonctionne uniquement avec des produits Sony.*

*2 *Un disque CD TEXT est un CD audio contenant des informations telles que le nom du disque, le nom de l'artiste et le nom des pistes. Ces informations sont enregistrées sur le disque.*

Table des matières

Emplacement des commandes	4
Précautions	6
Remarques concernant les cassettes	6

Préparation

Réinitialisation de l'appareil	7
Dépose de la façade	8
Réglage de l'horloge	9

Lecteur de cassettes

Ecoute d'une cassette	9
Lecture d'une cassette avec différents modes	10

Radio

Mémorisation automatique des stations	
— Mémorisation des meilleurs émetteurs (BTM)	10
Réception de stations mémorisées	11
Mémorisation des stations souhaitées uniquement	11
Syntonisation d'une station via une liste (modèles XR-CA600X/CA600V/CA600 uniquement)	
— List-up	12

Fonctions RDS

Aperçu de la fonction RDS	12
Resyntonisation automatique pour une meilleure réception	
— Fonction AF	13
Ecoute des messages de radioguidage	
— TA/TP	14
Présélection des stations RDS avec les réglages AF et TA	14
Syntonisation d'une station en fonction du type d'émission	
— PTY	15
Réglage automatique de l'heure	
— CT	16

Autres fonctions

Utilisation du satellite de commande	16
Réglage des caractéristiques du son	18
Atténuation rapide du son	18
Modification des réglages du son et de l'affichage	
— Menu	18
Sélection de la position du son	
— My Best sound Position (Meilleure position du son) (MBP)	19
Réglage de l'égaliseur	20

Lecteur CD/MD (en option) (modèles XR-CA600X/CA600V/ CA600 uniquement)

Lecture d'un CD ou d'un MD	21
Rubriques d'affichage	21
Lecture répétée de pistes	
— Lecture répétée	22
Lecture de pistes dans un ordre aléatoire	
— Lecture aléatoire	22
Identification d'un CD	
— Fonction Disc Memo.	22
Localisation d'un disque par son nom	
— List-up	24
Sélection de pistes spécifiques pour la lecture	
— Bank	24

Informations complémentaires

Entretien	25
Démontage de l'appareil	26
Spécifications	27
Dépannage	28
Affichage des erreurs	29

Emplacement des commandes

Pour plus de détails, reportez-vous aux pages indiquées.

- TAPE** : pendant la lecture d'une cassette **RADIO** : pendant une réception radio
MENU : en mode menu
CD/MD : pendant une lecture CD/MD (en option) (modèles XR-CA600X/CA600V/CA600 uniquement)

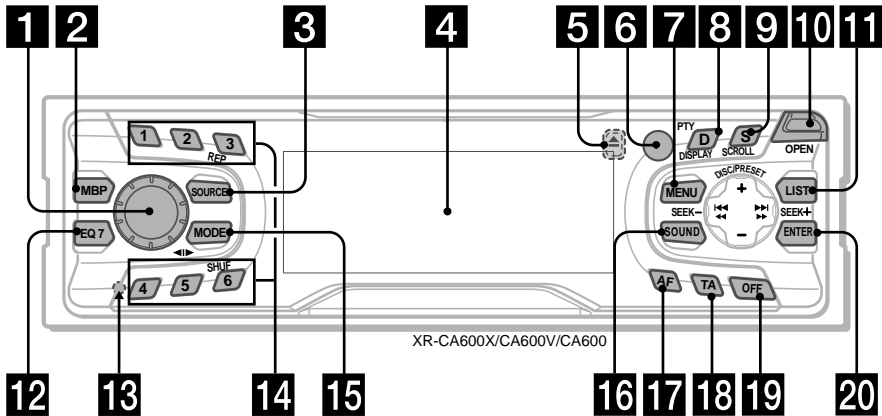

- 1** Molette de contrôle du volume 14
2 Touche MBP 19
3 Touche SOURCE (Mise sous tension/Cassette/Radio/CD*/MD*) 5, 9, 10, 11, 14, 20, 21, 23
4 Fenêtre d'affichage
5 Touche ▲ (eject) (située sur la partie avant de l'appareil, derrière la façade) 9
6 Récepteur pour la mini-télécommande
7 Touche MENU 9, 10, 14, 16, 19, 20, 22, 23, 24, 25
8 Touche DISPLAY/PTY (modification du mode d'affichage/type d'émission)*1 12, 15, 21, 23
9 Touche SCROLL*1 21
10 Touche OPEN 8, 9
11 modèles XR-CA600X/CA600V/CA600:
 Touche LIST
RADIO 12
CD/MD 23, 24
 XR-L500X/L500V/L500:
 Touche PTY/DSPL 12, 15
12 Touche EQ7 20
13 Touche RESET (située sur la partie avant de l'appareil, derrière la façade) 7
14 Touches numériques
TAPE
 (3) REP 10
RADIO 11, 13, 14
CD/MD
 (3) REP 22
 (6) SHUF 22
15 Touche MODE (◀▶)
TAPE 9, 10
RADIO 10, 11, 14
CD/MD 21, 23
16 Touche SOUND 18, 19
17 Touche AF 13, 14
18 Touche TA 14
19 Touche OFF (Arrêt/Mise hors tension)*2 5, 8, 9, 21
20 Touche ENTER
RADIO 12, 14
MENU 9, 10, 15, 16, 19, 20, 22, 23, 24, 25
CD/MD 23, 24

*1 modèles XR-CA600X/CA600V/CA600 uniquement

*2 Avertissement en cas d'installation de l'appareil dans une voiture dont le contact ne comporte pas de position ACC (Accessoires).

Après avoir coupé le moteur, n'oubliez pas d'appuyer sur (OFF) pendant 2 secondes pour désactiver l'affichage de l'horloge. Dans le cas contraire, l'affichage n'est pas désactivé et cela risque de décharger la batterie.

**Mini-télécommande RM-X114
(en option)**

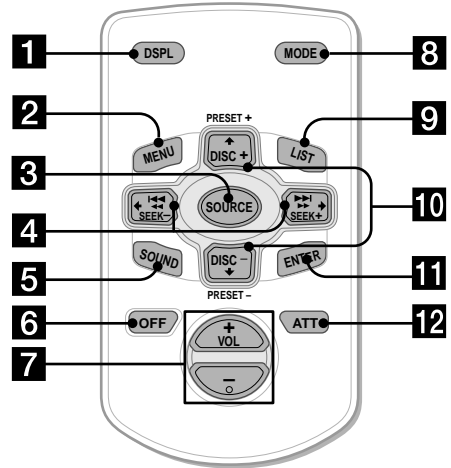
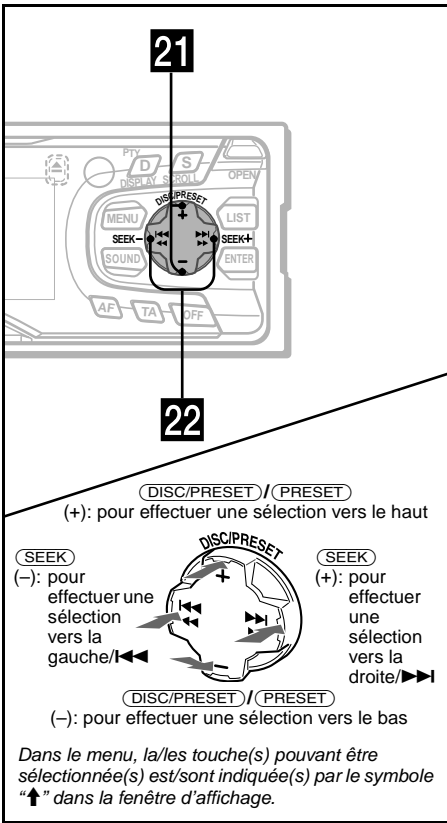

Les touches correspondantes de la mini-télécommande pilotent les mêmes fonctions que celles de l'appareil.

- 21** modèles XR-CA600X/CA600V/CA600:
Touches DISC/PRESET (+/-)
 XR-L500X/L500V/L500:
Touches PRESET (+/-)
- | | |
|-------|---|
| RADIO | 10, 12, 15 |
| MENU | 9, 10, 11, 14, 16, 19, 20, 22, 23, 24, 25 |
| CD/MD | 21, 22, 23, 24 |
- 22** **Touches SEEK (-/+)**
- | | |
|-------|---------------------------|
| TAPE | 9 |
| RADIO | 11, 13 |
| MENU | 9, 10, 16, 18, 19, 20, 25 |
| CD/MD | 21, 22, 24 |

- 1** Touche DSPL
2 Touche MENU
3 Touche SOURCE
4 Touches SEEK (◀/▶)
5 Touche SOUND
6 Touche OFF
7 Touches VOL (-/+)
8 Touche MODE
9 Touche LIST*³
10 Touches DISC*³/PRESET(↑/↓)
11 Touche ENTER
12 Touche ATT

*³ Non disponible pour les modèles
 XR-L500X/L500V/L500

Remarque

Si l'appareil est mis hors tension en appuyant sur (OFF) pendant 2 secondes, il ne peut plus être commandé avec la télécommande à moins que la touche (SOURCE) de l'appareil ne soit enfoncée ou qu'une cassette ne soit insérée pour activer l'appareil.

Conseil

Pour obtenir des informations détaillées sur la façon de remplacer la pile, reportez-vous à "Remplacement de la pile au lithium" (page 26).

Précautions

- Si votre voiture est restée garée en plein soleil, laissez refroidir l'appareil avant de l'utiliser.
- Si l'appareil n'est pas alimenté, commencez par vérifier les raccordements. Si tout est en ordre, vérifiez le fusible.
- Si aucun son n'est émis par un système à deux haut-parleurs, réglez la commande de balance avant/arrière sur la position médiane.
- Lorsqu'une cassette est lue pendant une période prolongée, elle peut s'échauffer à cause de l'amplificateur de puissance intégré. Cependant, ceci n'est pas un signe de dysfonctionnement de l'appareil.

Si vous avez des questions ou des problèmes concernant le fonctionnement de cet appareil, qui ne sont pas abordés dans ce manuel, consultez votre revendeur Sony le plus proche.

Pour conserver un son de haute qualité

Veillez à ne pas renverser de jus de fruit ou de boissons sucrées sur l'appareil ni sur les cassettes.



Remarques concernant les cassettes

Précautions à prendre

- Ne touchez pas la surface de la bande d'une cassette car des saletés ou des poussières pourraient ensuite encrasser les têtes de lecture.
- Tenez les cassettes éloignées d'appareils contenant des aimants, comme les haut-parleurs et les amplificateurs, sinon la bande enregistrée peut être partiellement effacée ou des distorsions sonores peuvent se produire sur la bande enregistrée.
- N'exposez pas les cassettes au rayonnement direct du soleil, à des températures extrêmement froides ou à l'humidité.
- Si la bande est détendue, la cassette peut rester coincée dans l'appareil. Avant d'insérer la cassette, utilisez un crayon ou un objet similaire pour tourner l'enrouleur et retendre la bande.

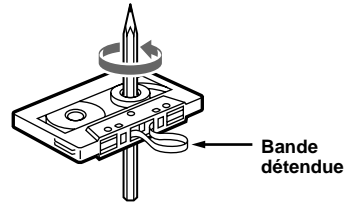

- Des cassettes déformées et des étiquettes décollées peuvent causer des problèmes lors de l'insertion ou de l'éjection des cassettes. Retirez ou remplacez les étiquettes décollées.



- Le son peut être déformé lorsque vous écoutez la cassette. Les têtes de lecture de cassette doivent être nettoyées toutes les 50 heures d'écoute.

L'utilisation de cassettes d'une durée supérieure à 90 minutes n'est pas recommandée, sauf pour une lecture continue de longue durée.

La bande utilisée pour ces cassettes est très fine et se détend facilement.

En cas de lectures et d'arrêts répétés, ces cassettes risquent de s'emmêler dans le mécanisme de la platine cassette.

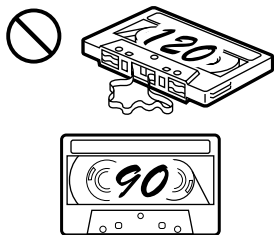

Préparation

Réinitialisation de l'appareil

Avant la première mise en service de l'appareil ou après avoir remplacé la batterie de la voiture, vous devez réinitialiser l'appareil.

Retirez la façade et appuyez sur la touche RESET avec un objet pointu comme un stylo à bille.



Touche RESET

Remarque

Lorsque vous appuyez sur la touche RESET, l'heure et certaines fonctions mémorisées sont effacées.

Dépose de la façade

Vous pouvez retirer la façade de cet appareil pour le protéger contre le vol.

Avertisseur

Si vous mettez la clé de contact en position OFF sans ôter la façade, l'alarme retentit pendant quelques secondes.

Si vous raccordez un amplificateur en option et que vous n'utilisez pas l'amplificateur intégré, le bip sonore est désactivé.

1 Appuyez sur **OFF** *.

La lecture de la cassette ou la réception radio s'arrête (l'éclairage des touches et l'affichage restent apparents).

* Si le contact de votre voiture ne possède pas de position ACC, assurez-vous que vous éteignez l'appareil en appuyant sur **OFF** pendant 2 secondes afin d'éviter que la batterie ne se décharge.

2 Appuyez sur **OPEN**, puis faites légèrement glisser la façade vers la droite et dégager le côté gauche.

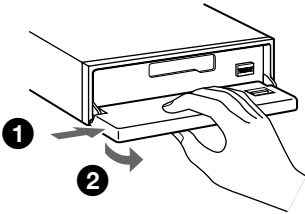

Remarques

- Si vous retirez la façade alors que l'appareil est toujours sous tension, l'alimentation est automatiquement coupée de manière à éviter une détérioration des haut-parleurs.
- N'exercez pas de pression excessive sur la façade ni sur la fenêtre d'affichage.
- N'exposez pas la façade à la chaleur, à des températures élevées ou à l'humidité. Evitez de la laisser dans une voiture en stationnement, sur le tableau de bord ou la plage arrière.

Conseil

Lorsque vous emportez la façade, glissez-la dans l'étui fourni à cet effet.

Mise en place de la façade

Placez l'orifice **A** de la façade sur la broche **B** de l'appareil, puis poussez doucement la façade vers le côté gauche.

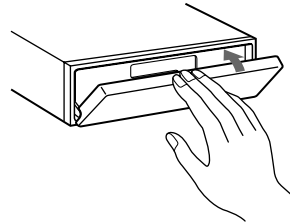
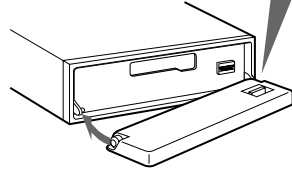
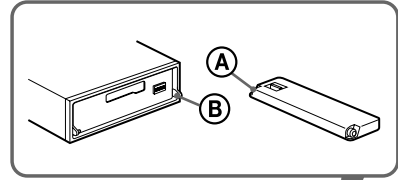

Remarque

Ne posez rien sur la surface interne de la façade.

Réglage de l'horloge

L'horloge à affichage numérique fonctionne suivant un cycle de 24 heures.

Exemple: pour régler l'horloge sur 10:08

- 1 Appuyez sur la touche **(MENU)**, puis appuyez plusieurs fois sur l'un des côtés de **(DISC/PRESET)** ou de **(PRESET)** jusqu'à ce que l'indication "CLOCK" apparaisse.

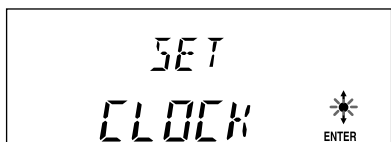

- 1 Appuyez sur **(ENTER)**.
L'indication des heures clignote.
- 2 Appuyez sur l'un des côtés de **(DISC/PRESET)** ou de **(PRESET)** pour régler l'heure.
- 3 Appuyez sur le côté **(+)** de **(SEEK)**.
L'indication des minutes clignote.
- 4 Appuyez sur l'un des côtés de **(DISC/PRESET)** ou de **(PRESET)** pour régler les minutes.

- 2 Appuyez sur **(ENTER)**.



L'horloge est activée. Une fois le réglage de l'horloge terminé, l'affichage revient en mode de lecture normal.

Conseils

- Vous pouvez régler l'horloge automatiquement au moyen de la fonction RDS (page 16).
- Lorsque le mode D.INFO est activé (ON), l'heure reste affichée en permanence (page 18).

Lecteur de cassettes

Ecoute d'une cassette

- 1 Appuyez sur la touche **(OPEN)**, puis insérez une cassette.
La lecture commence automatiquement.

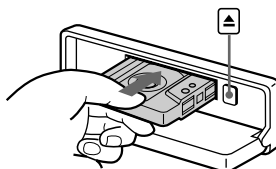

- 2 Refermez la façade.

Si une cassette est déjà insérée, appuyez plusieurs fois sur **(SOURCE)** jusqu'à ce que l'indication "FORWARD" ou "REVERSE" apparaisse pour commencer la lecture.

FORWARD: la face supérieure est lue.

REVERSE: la face inférieure est lue.

Pour	Appuyez sur
changer le sens de lecture de la cassette	(MODE) (◀▶)
interrompre la lecture	(OFF)
éjecter la cassette	(OPEN) puis ▲
sauter des pistes – Accès direct et rapide aux titres	(SEEK) (◀◀/▶▶) [une fois pour chaque piste]
Activer l'avance rapide/le retour – Recherche manuelle	(SEEK) (◀◀/▶▶) [maintenir la touche enfoncée jusqu'à l'endroit souhaité]

Remarque

- La fonction AMS peut ne pas fonctionner lorsque:
- l'espace blanc entre les pistes dure moins de 4 secondes.
 - il y a du bruit entre les pistes.
 - il y a de longues sections à faible volume ou silencieuses.

Lecture d'une cassette avec différents modes

Vous pouvez lire la cassette avec différents modes:

- Le mode METAL vous permet de lire une cassette métal ou CrO₂.
- Le mode BL.SKIP (Blank Skip) ignore les espaces blancs supérieurs à 8 secondes.
- Le mode ATA (Automatic Tuner Activation) met automatiquement le syntoniseur sous tension lorsque la bande est rembobinée à vitesse rapide.

1 Pendant la de lecture de la cassette, appuyez sur la touche (MENU).

2 Appuyez plusieurs fois sur l'un des côtés de (DISC/PRESET) ou de (PRESET) jusqu'à ce que le mode souhaité apparaisse.

3 Appuyez sur le côté (+) de (SEEK) pour sélectionner "ON".

Exemple: mode ATA

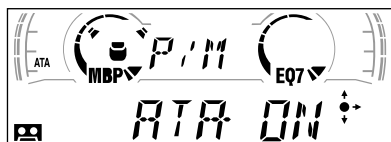

Le mode de lecture commence.

4 Appuyez sur (ENTER).

Pour revenir en mode de lecture normal, sélectionnez "OFF" à l'étape 3.

Lecture répétée de pistes

— Lecture répétée

En cours de lecture, appuyez plusieurs fois sur (3) (REP) jusqu'à ce que l'indication "REP-ON" apparaisse dans la fenêtre d'affichage.

Pour revenir en mode de lecture normal, sélectionnez "REP-OFF".

Conseil

Pendant une lecture répétée, appuyez sur la touche (MODE). L'indication "REP" disparaît de l'affichage et le mode de répétition est annulé.

Radio

L'appareil peut mémoriser jusqu'à 6 stations pour chaque bande (FM1, FM2, FM3, MW et LW).

Attention

Pour syntoniser des stations pendant que vous conduisez, nous vous conseillons d'utiliser la fonction de mémorisation des meilleurs émetteurs (Best Tuning Memory) de façon à éviter les accidents.

Mémorisation automatique des stations

— Mémorisation des meilleurs émetteurs (BTM)

L'appareil sélectionne les stations émettant les signaux les plus puissants pour la bande sélectionnée et les mémorise selon l'ordre des fréquences.

1 Appuyez plusieurs fois sur (SOURCE) pour sélectionner la radio.

2 Appuyez plusieurs fois sur (MODE) pour sélectionner la bande de fréquence.

3 Appuyez sur la touche (MENU), puis appuyez plusieurs fois sur l'un des côtés de (DISC/PRESET) ou de (PRESET) jusqu'à ce que l'indication "BTM" apparaisse.

4 Appuyez sur (ENTER).

Un bip retentit lorsque le réglage est mémorisé.

Remarques

- Si quelques stations seulement peuvent être captées en raison de faibles signaux, certaines touches numériques conserveront leur réglage précédent.
- Si un numéro est indiqué dans la fenêtre d'affichage, l'appareil commence la mémorisation des stations à partir de la station affichée.

Réception de stations mémorisées

- 1 Appuyez plusieurs fois sur **(SOURCE)** pour sélectionner la radio.
- 2 Appuyez plusieurs fois sur **(MODE)** pour sélectionner la bande.
- 3 Appuyez sur la touche numérique (**(1)** à **(6)**) sur laquelle la station souhaitée est mémorisée.

Conseil

Appuyez sur l'un des côtés de **(DISC/PRESET)** ou de **(PRESET)** pour écouter les stations dans l'ordre où elles sont stockées dans la mémoire (Fonction Preset Search).

Si la syntonisation de la station présélectionnée ne fonctionne pas

Appuyez sur l'un des côtés de **(SEEK)** pour rechercher la station (syntonisation automatique).

Le balayage s'arrête lorsque l'appareil capte une station. Répétez l'opération jusqu'à ce que la station souhaitée soit captée.

Conseils

- Si la syntonisation automatique s'arrête trop fréquemment, activez la recherche locale pour limiter la recherche aux stations ayant les signaux les plus puissants (voir "Modification des réglages du son et de l'affichage" page 18).
- Si vous connaissez la fréquence de la station que vous désirez écouter, appuyez et maintenez enfoncé l'un des côtés de **(SEEK)** pour localiser la fréquence approximative, puis appuyez plusieurs fois sur **(SEEK)** pour trouver la fréquence souhaitée (syntonisation manuelle).

Si la réception FM stéréo est mauvaise

Sélectionnez le mode de réception monaural.

(voir "Modification des réglages du son et de l'affichage" page 18). La qualité sonore est améliorée, mais le son est diffusé en mode monaural (l'indication "ST" disparaît).

Mémorisation des stations souhaitées uniquement

Vous pouvez présélectionner manuellement les stations souhaitées sur n'importe quelle touche numérique.

- 1 Appuyez plusieurs fois sur **(SOURCE)** pour sélectionner la radio.
- 2 Appuyez plusieurs fois sur **(MODE)** pour sélectionner la bande.
- 3 Appuyez sur l'un des côtés de **(SEEK)** pour syntoniser la station que vous voulez mémoriser.
- 4 Appuyez sur la touche numérique (**(1)** à **(6)**) souhaitée pendant 2 secondes jusqu'à ce que l'indication "MEM" apparaisse.

L'indication de la touche numérique apparaît dans la fenêtre d'affichage.

Remarque

Si vous essayez de mémoriser une autre station sur la même touche, la station mémorisée précédemment est effacée.

Syntonisation d'une station via une liste (modèles XR-CA600X/ CA600V/CA600 uniquement)

— List-up

1 Pendant la réception radio, appuyez brièvement sur (LIST).

La fréquence ou le nom attribué à la station que vous syntonisez clignote.

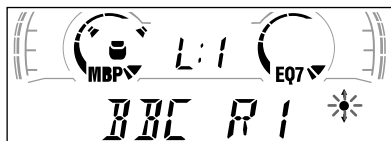

2 Appuyez plusieurs fois sur l'un des côtés de (DISC/PRESET) jusqu'à ce que vous trouviez la station souhaitée.

Si aucun nom n'est attribué à la station sélectionnée, la fréquence apparaît dans la fenêtre d'affichage.

3 Appuyez sur (ENTER) pour syntoniser la station souhaitée.

Fonctions RDS

Aperçu de la fonction RDS

Les stations FM disposant du système RDS (Radio Data System) émettent des informations numériques inaudibles en même temps que le signal normal de leurs émissions radiophoniques. Par exemple, l'une des informations suivantes s'affiche lors de la réception d'une station disposant de la fonction RDS.

Rubriques affichables

- Source de musique
- Horloge
- Fonction

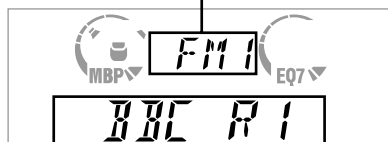

Rubriques affichables

- Nom de la station (fréquence)
- Type d'émission

Pour	Appuyez sur
passer d'une rubrique	(DISPLAY/PTY) ou (PTY/DSPL)
d'affichage à une autre	

Services RDS

Les données RDS vous proposent d'autres services, comme suit:

- **La resyntonisation automatique** d'une émission, très pratique pour les longs trajets. — AF → page 13
- La réception **des messages de radioguidage**, même si vous écoutez une autre émission ou une autre source. — TA → page 14
- La sélection de stations selon le **type d'émission** diffusé. — PTY → page 15
- Le réglage automatique de **l'horloge**. — CT → page 16

Remarques

- Selon le pays ou la région où vous vous trouvez, toutes les fonctions RDS peuvent ne pas être disponibles.
- La fonction RDS peut ne pas fonctionner correctement si le signal de retransmission est faible ou si la station syntonisée ne transmet pas de données RDS.

Resyntonisation automatique pour une meilleure réception

— Fonction AF

La fonction Fréquences alternatives (AF) permet à l'appareil de toujours rechercher le signal le plus puissant de la zone où vous vous trouvez pour la station que vous écoutez.

Changement automatique de fréquences.

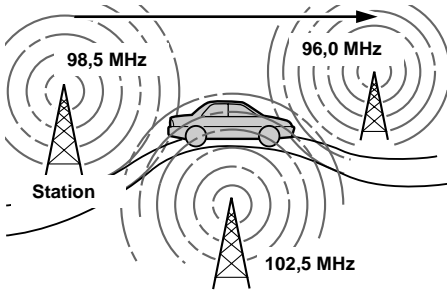

- 1 Sélectionnez une station FM (page 10).
- 2 Appuyez plusieurs fois sur la touche **(AF)** jusqu'à ce que l'indication "AF-ON" apparaisse.

L'appareil lance la recherche d'une fréquence alternative émettant un signal plus puissant dans le même réseau de radiodiffusion.

Si l'indication "NO AF" clignote, la station en cours de syntonisation ne dispose pas de fréquence alternative.

Remarque

Sil n'existe pas de fréquence alternative dans la région ou si vous n'avez pas besoin d'en rechercher une, désactivez la fonction AF en sélectionnant "AF-OFF".

Pour les stations sans fréquence alternative

Appuyez sur l'un des côtés de **(SEEK)** tandis que le nom de la station clignote (pendant 8 secondes).

L'appareil commence à rechercher une autre fréquence avec les mêmes données d'identification de programme (PI) (l'indication "PI SEEK" apparaît).

Si l'appareil ne parvient pas à trouver la même PI, il revient à la fréquence sélectionnée précédemment.

Ecoute continue d'une émission régionale

Lorsque la fonction AF est activée, ce réglage effectué en usine restreint la réception à une région spécifique, de façon à ce qu'une station régionale ayant une fréquence plus puissante ne soit pas captée.

Si vous quittez la zone de réception de cette émission régionale ou si vous souhaitez profiter pleinement de la fonction AF, sélectionnez "REG-OFF" à partir du MENU (page 19).

Remarque

Cette fonction est inactive au Royaume-Uni et dans certaines régions.

Fonction de liaison locale (Royaume-Uni uniquement)

Cette fonction vous permet de sélectionner d'autres stations locales de la région, même si elles ne sont pas associées à vos touches numériques.

- 1 Appuyez sur une touche numérique **(1 à 6)** associée à une station locale mémorisée.
- 2 Dans les 5 secondes qui suivent, appuyez à nouveau sur la touche numérique de correspondant à station locale.
- 3 Répétez l'opération jusqu'à ce que vous captiez la station locale souhaitée.

Ecoute des messages de radioguidage

— TA/TP

En activant les fonctions Traffic Announcement (TA) et Traffic Programme (TP), vous pouvez automatiquement écouter une station FM diffusant des messages de radioguidage. Ces fonctions ne tiennent pas compte de l'émission, de la source FM ou du CD/MD en cours; l'appareil revient à la source d'origine lorsque le bulletin d'information est terminé.

Appuyez plusieurs fois sur la touche **(TA)** jusqu'à ce que l'indication "TA-ON" apparaisse.

L'appareil commence à rechercher les stations diffusant des messages de radioguidage.

L'indication "TP" indique la réception de ces stations et l'indication "TA" clignote pendant la diffusion d'un message de radioguidage.

L'appareil continue à rechercher les stations diffusant des messages de radioguidage (stations TP) si l'indication "NO TP" apparaît.

Pour annuler tous les messages de radioguidage, sélectionnez "TA-OFF".

Pour	Appuyez sur
interrompre le bulletin en cours	(TA)

Conseil

Vous pouvez également interrompre le bulletin en cours en appuyant sur **(SOURCE)** ou **(MODE)**.

Présélection du volume des messages de radioguidage

Vous pouvez préréglér le niveau de volume des messages de radioguidage de façon à ne manquer aucune information.

1 Tournez la molette de commande du volume pour régler le niveau de volume souhaité.

2 Appuyez sur **(TA)** pendant 2 secondes.

L'indication "TA" apparaît et le réglage est mémorisé.

Réception de messages urgents

Si la fonction AF ou TA est activée, l'appareil passera aux messages d'urgence si l'un d'entre eux est diffusé pendant que vous écoutez une station FM, une cassette ou un CD/MD en option.

Présélection des stations RDS avec les réglages AF et TA

Lorsque vous présélectionnez des stations RDS, l'appareil mémorise le réglage AF/TA (on/off) de chaque station ainsi que sa fréquence. Vous pouvez effectuer un réglage différent (pour AF, TA ou les deux) pour chaque station présélectionnée ou vous pouvez effectuer le même réglage pour toutes les stations présélectionnées. Si vous présélectionnez des stations avec "AF-ON", l'appareil mémorise automatiquement des stations dont le signal radio est le plus puissant.

Présélection du même réglage pour toutes les stations présélectionnées

1 Sélectionnez une bande FM (page 10).

2 Appuyez sur la touche **(AF)** et/ou **(TA)** pour sélectionner "AF-ON" et/ou "TA-ON".

Notez que la sélection de "AF-OFF" ou "TA-OFF" mémorise les stations RDS, mais permet également de mémoriser les stations ne disposant pas de cette fonction.

3 Appuyez sur la touche **(MENU)**, puis appuyez plusieurs fois sur l'un des côtés de **(DISC/PRESET)** ou de **(PRESET)** jusqu'à ce que l'indication "BTM" apparaisse.

4 Appuyez sur la touche **(ENTER)** jusqu'à ce que l'indication "BTM" clignote.

Présélection de réglages différents pour chaque station présélectionnée

1 Sélectionnez une bande FM et syntonisez la station souhaitée (page 11).

2 Appuyez sur la touche **(AF)** et/ou **(TA)** pour sélectionner "AF-ON" et/ou "TA-ON".

3 Appuyez sur la touche numérique (**1** à **6**) souhaitée jusqu'à ce que l'indication "MEM" apparaisse.

Répétez les opérations à partir de l'étape 1 pour la présélection d'autres stations.

Syntonisation d'une station en fonction du type d'émission

— PTY

Vous pouvez rechercher une station en sélectionnant le type d'émission que vous souhaitez écouter.

Types d'émission	Affichage
Actualités	NEWS
Dossiers d'actualité	AFFAIRS
Informations	INFO
Sports	SPORT
Education	EDUCATE
Théâtre	DRAMA
Culture	CULTURE
Science	SCIENCE
Divers	VARIED
Musique populaire	POP M
Musique rock	ROCK M
Musique légère	EASY M
Musique classique légère	LIGHT M
Musique classique	CLASSICS
Autres types de musique	OTHER M
Météo	WEATHER
Finance	FINANCE
Emissions pour enfants	CHILDREN
Affaires sociales	SOCIAL A
Religion	RELIGION
Emissions à ligne ouverte	PHONE IN
Voyages	TRAVEL
Loisirs	LEISURE
Musique jazz	JAZZ
Musique country	COUNTRY
Musique nationale	NATION M
Musiques d'autrefois	OLDIES
Musique folk	FOLK M
Documentaires	DOCUMENT

Remarque

Vous ne pouvez pas utiliser cette fonction dans certains pays où les données PTY (sélection du type d'émission) ne sont pas disponibles.

- 1 Appuyez sur la touche **(DISPLAY/PTY)** ou **(PTY/DSPL)** en cours de réception FM jusqu'à ce que l'indication "PTY" apparaisse.



Le nom du type d'émission diffusé apparaît si la station transmet des données PTY.

"-----" apparaît si la station captée n'est pas une station RDS ou si aucune donnée RDS n'est captée.

- 2 Appuyez plusieurs fois sur **(DISC/PRESET)** ou **(PRESET)** jusqu'à ce que le type d'émission souhaité apparaisse.

Les types d'émission apparaissent dans l'ordre indiqué dans le tableau.

"-----" apparaît si le type d'émission n'est pas spécifié dans les données RDS.

- 3 Appuyez sur **(ENTER)**.
L'appareil commence à rechercher une station diffusant le type d'émission sélectionné.

Réglage automatique de l'heure

— CT

Les données CT (Clock Time) accompagnant la transmission RDS permettent un réglage automatique de l'horloge.

- 1 Pendant une réception radio, appuyez sur (MENU), puis appuyez plusieurs fois sur l'un des côtés de (DISC/PRESET) ou (PRESET) jusqu'à ce que l'indication "CT-OFF" apparaisse.



- 2 Appuyez plusieurs fois sur le côté (+) de (SEEK) jusqu'à ce que l'indication "CT-ON" apparaisse. L'horloge est réglée.
- 3 Appuyez sur (ENTER) pour revenir à l'affichage normal.

Pour annuler la fonction CT, sélectionnez "CT-OFF" dans l'étape 2.

Remarques

- Il se peut que la fonction CT ne fonctionne pas, même si une station RDS est captée.
- Il peut y avoir une différence entre l'heure réglée par la fonction CT et l'heure réelle.

Autres fonctions

Vous pouvez également commander l'appareil (et les appareils CD/MD en option*1) avec un satellite de commande (en option).

Utilisation du satellite de commande

Commencez par apposer l'étiquette appropriée suivant la position de montage du satellite de commande.

Le satellite de commande fonctionne en appuyant sur les touches et/ou en tournant les commandes.

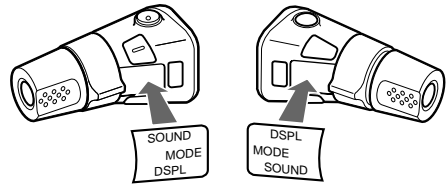

En appuyant sur les touches

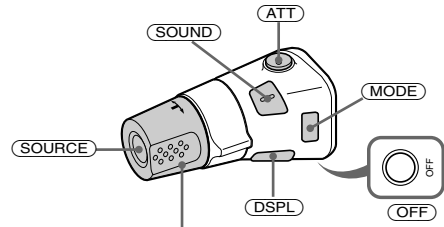

Tournez la commande VOL pour régler le volume.

Appuyez sur	Pour
(SOURCE)	changer de source (radio/CD*2/MD*2/cassette)
(MODE)	changer de mode de fonctionnement (fréquence radio/lecteur CD*2/lecteur MD*2/sens de lecture de la cassette)
(ATT)	atténuer le son
(OFF) *3	interrompre la lecture d'un disque ou la réception radio
(SOUND)	régler le menu son
(DSPL)	changer de rubrique d'affichage

- *1 Modèles XR-CA600X/CA600V/CA600 uniquement
- *2 Uniquement si l'appareil en option correspondant est raccordé (modèles modèles XR-CA600X/CA600V/CA600 uniquement).
- *3 Si votre voiture ne possède pas de position ACC (accessoire) au niveau du contact, veuillez à appuyer sur **(OFF)** pendant 2 secondes pour désactiver l'affichage de l'horloge après avoir coupé le moteur.

En tournant la commande

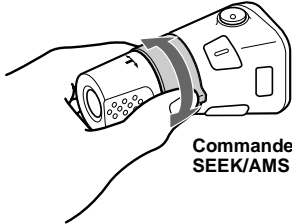

Commande
SEEK/AMS

Tournez la commande et relâchez-la pour:

- localiser le début de pistes sur la bande;
- syntoniser automatiquement des stations de radio;
- sauter des pistes du disque.*2

Tournez le satellite, maintenez-le et relâchez-le pour:

- rembobiner la bande à vitesse rapide;
- trouver une station manuellement;
- avancer à vitesse rapide/changer le sens de lecture d'une piste.*2

Conseil

Pour commencer la lecture alors que vous rembobinez la cassette à vitesse rapide, appuyez sur **(MODE)**.

En exerçant une pression sur la commande et en la tournant

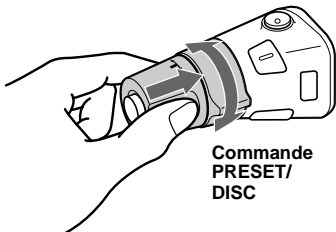

Commande
PRESET/
DISC

Exercez une pression sur la commande et tournez-la pour:

- recevoir les stations mémorisées;
- changer de disque*2.

Modification du sens de fonctionnement

Le sens de fonctionnement des commandes est réglé par défaut comme indiqué sur l'illustration ci-dessous.

Pour augmenter

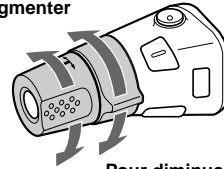

Pour diminuer

Si vous devez monter le satellite de commande du côté droit de la colonne de direction, vous pouvez inverser le sens de fonctionnement des commandes.

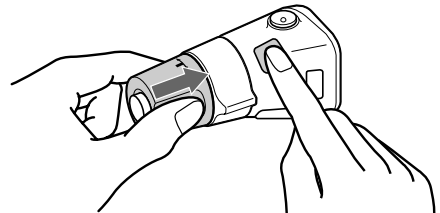

Appuyez sur **(SOUND)** pendant 2 secondes tout en maintenant la commande VOL enfoncée.

Conseil

Vous pouvez également modifier le sens de fonctionnement de ces commandes au moyen de l'appareil (voir "Modification des réglages du son et de l'affichage" page 18).

Réglage des caractéristiques du son

Vous pouvez régler les graves, les aigus ainsi que la balance gauche/droite et la balance avant/arrière.

Vous pouvez mémoriser les niveaux de graves et d'aigus indépendamment pour chaque source.

1 Sélectionnez le paramètre que vous souhaitez régler en appuyant plusieurs fois sur **(SOUND)**.

A chaque pression sur la touche **(SOUND)**, le paramètre change comme suit:

BAS (graves) → **TRE (aigus)** →

BAL (balance gauche/droite) →

FAD (balance avant/arrière)

2 Ajustez le paramètre sélectionné en appuyant sur l'un des côtés de **(SEEK)**.

Pour effectuer le réglage à l'aide du satellite de commande, appuyez sur **(SOUND)** et tournez la commande VOL.

Remarque

Effectuez ce réglage dans les 3 secondes suivant la sélection du paramètre.

Atténuation rapide du son

(via le satellite de commande ou la mini-télécommande)

Appuyez sur la touche **(ATT) du satellite de commande ou de la mini-télécommande.**

Après l'affichage momentané de "ATT-ON", l'indication "ATT" apparaît.

Pour restaurer le niveau de volume précédent, appuyez à nouveau sur **(ATT)**.

Conseil

Lorsque le câble de jonction d'un téléphone de voiture est raccordé au fil ATT, l'appareil réduit le volume automatiquement lorsqu'un appel téléphonique est reçu (fonction ATT Téléphone).

Modification des réglages du son et de l'affichage

— Menu

Les rubriques suivantes peuvent être réglées:

SET (réglage)

- **CLOCK** (page 9)
- **CT** (Clock Time) (page 16)
- **BEEP** — pour activer ou désactiver le bip sonore.
- **RM** (Satellite de commande) — pour modifier le sens de fonctionnement des commandes du satellite.
 - Sélectionnez "NORM" pour utiliser le satellite de commande dans la position définie par défaut.
 - Sélectionnez "REV" si vous montez le satellite de commande du côté droit de la colonne de direction.

DSPL (affichage)

- **D.INFO** (Double information) — pour afficher simultanément l'horloge et le mode de lecture (ON).
 - **AMBER/GREEN** — pour modifier la couleur d'affichage (ambre ou vert) (XR-CA600/L500 uniquement).
 - **DIM** (Dimmer) — pour modifier la luminosité de l'affichage (XR-CA600V/L500V uniquement).
 - Sélectionnez "ON" pour modifier la luminosité de l'affichage.
 - Sélectionnez "OFF" pour désactiver le variateur de lumière.
 - **M.DSPL** (Affichage animé) — pour sélectionner le mode d'affichage animé à partir de "1", "2" et "OFF".
 - Sélectionnez "1" pour que les lignes décoratives apparaissent dans la fenêtre d'affichage et pour activer l'affichage Demo.
 - Sélectionnez "2" pour que les lignes décoratives apparaissent dans la fenêtre d'affichage et pour désactiver l'affichage Demo.
 - Sélectionnez "OFF" pour désactiver la fonction d'affichage animé.
 - **A.SCRL** (défilement automatique)*
 - Sélectionnez "ON" pour faire défiler automatiquement tous les noms affichés composés de plus de 8 caractères.
 - Lorsque le défilement automatique est réglé sur off et que le nom du disque/de la piste est modifié, ce dernier ne défile pas.
- * Cette rubrique n'apparaît pas lorsque aucun CD ou MD n'est en cours de lecture (modèles XR-CA600X/CA600V/CA600 uniquement).

SND (Son)

- LOUD (intensité sonore) — pour apprécier les graves et les aigus même à des volumes peu élevés. Les graves et les aigus sont renforcés (modèles XR-CA600V/CA600/L500V/L500 uniquement).

P/M (mode lecture)

- LOCAL-ON/OFF (mode de recherche local) (page 11)
 - Sélectionnez “ON” pour syntoniser uniquement les stations ayant des signaux puissants.
- MONO-ON/OFF (mode monaural) (page 11)
 - Sélectionnez “ON” pour écouter l’émission FM stéréo en monaural. Sélectionnez “OFF” pour revenir en mode normal.
- REG-ON/OFF (régional) (page 13)

1 Appuyez sur **(MENU)**.

Pour régler A.SCRL, appuyez sur **(MENU)** pendant la lecture du CD/MD.

2 Appuyez plusieurs fois sur l'un des côtés de **(DISC/PRESET)** ou de **(PRESET)** jusqu'à ce que l'option souhaitée apparaisse.

3 Appuyez sur le côté (+) de **(SEEK)** pour sélectionner le réglage souhaité (Exemple: ON ou OFF).

4 Appuyez sur **(ENTER)**.

Une fois que le réglage du mode est terminé, la fenêtre d’affichage revient en mode de lecture normal.

Remarque

La rubrique affichée diffère selon la source.

Conseil

Vous pouvez facilement basculer entre les catégories (“SET”, “DSPL”, “SND”, “P/M” et “EDIT”) en maintenant l’un des côtés de **(DISC/PRESET)** ou de **(PRESET)** appuyé pendant 2 secondes.

Sélection de la position du son

— My Best sound Position (Meilleure position du son) (MBP)

Lorsque vous conduisez sans passager, vous pouvez profiter de l’environnement sonore le plus agréable avec la fonction “Meilleure position du son”.

“Meilleure position du son” dispose de deux réglages qui permettent d’ajuster le niveau sonore de la balance gauche/droite et de la balance avant/arrière. La sélection s’effectue très facilement à l’aide de la touche MBP.

Fenêtre d’affichage	Niveau de la balance gauche/droite		Niveau de la balance avant/arrière	
	Droite	Gauche	Avant	Arrière
MBP-A	- 4dB	0	0	- 4dB
MBP-B	0	- 4dB	0	- 4dB
MBP-OFF	0	0	0	0

Appuyez plusieurs fois sur **(MBP)** pour obtenir la position d’écoute souhaitée.

Le mode “Meilleure position du son” apparaît dans la fenêtre d’affichage dans l’ordre indiqué dans le tableau.

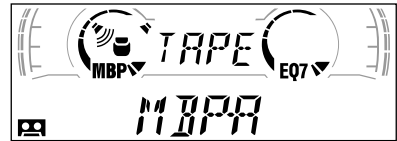

Après une seconde, l’affichage revient en mode de lecture normal.

Si vous souhaitez régler plus précisément le niveau sonore de la balance gauche/droite et de la balance avant/arrière, utilisez la touche **(SOUND)**. (voir “Réglage des caractéristiques du son” page 18)

Remarques

- Lorsque les options BAL (balance gauche/droite) ou FAD (balance avant/arrière) de “Réglage des caractéristiques du son” (page 18) sont réglées, le réglage MBP est désactivé.
- Lorsque MBP est réglé sur OFF, le réglage de BAL et FAD est activé.

Réglage de l'égaliseur

Il est possible de sélectionner une courbe de l'égaliseur pour sept types de musique (musique XPLOD, VOCAL, CLUB, JAZZ, NEW AGE, ROCK, CUSTOM et OFF (égaliseur désactivé)). Vous pouvez mémoriser et ajuster les réglages de fréquence et de niveau de l'égaliseur.

Sélection de la courbe de l'égaliseur

- 1 Appuyez sur **(SOURCE)** pour sélectionner une source (radio, CD, MD ou cassette).
- 2 Appuyez plusieurs fois sur **(EQ7)** pour sélectionner la courbe de l'égaliseur souhaitée.
A chaque pression sur **(EQ7)**, la rubrique change.



Pour annuler l'effet de l'égaliseur, sélectionnez "OFF". Après 3 secondes, l'affichage revient en mode de lecture normal.

Réglage de la courbe de l'égaliseur

- 1 Appuyez sur **(MENU)**.
- 2 Appuyez plusieurs fois sur l'un des côtés de **(DISC/PRESET)** ou de **(PRESET)** jusqu'à ce que l'indication "EQ7 TUNE" apparaisse, puis appuyez sur **(ENTER)**.
- 3 Appuyez sur l'un des côtés de **(SEEK)** pour sélectionner la courbe d'égaliseur souhaitée, puis appuyez sur **(ENTER)**.
A chaque pression sur **(SEEK)**, la rubrique change.

4 Sélectionnez la fréquence et le niveau souhaités.

- 1 Appuyez sur l'un des côtés de **(SEEK)** pour sélectionner la fréquence souhaitée.

A chaque pression sur **(SEEK)**, la fréquence change.

62 (Hz) ↔ 157 (Hz) ↔ 396 (Hz) ↔
1k (Hz) ↔ 2.5k (Hz) ↔ 6.3k (Hz) ↔
16k (Hz)

- 2 Appuyez sur l'un des côtés de **(DISC/PRESET)** ou de **(PRESET)** pour régler le niveau de volume souhaité.

Le niveau de volume peut être réglé par pas de 1 dB, de -10 à +10 dB.

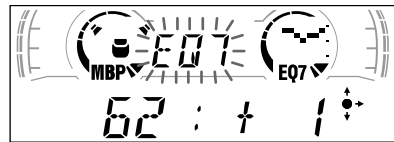

Pour restaurer la courbe par défaut de l'égaliseur, appuyez sur la touche **(ENTER)** pendant 2 secondes.

5 Appuyez deux fois sur **(MENU)**.

Lorsque le réglage de l'effet est terminé, le mode de lecture normal apparaît.

Lecteur CD/MD (en option) (modèles XR-CA600X/ CA600V/CA600 uniquement)

Cet appareil peut commander des lecteurs CD/MD externes.

Si vous raccordez un lecteur CD en option disposant des fonctions CD TEXT et CUSTOM FILE, les informations CD TEXT apparaissent dans la fenêtre d'affichage lorsque vous lisez un disque CD TEXT.

Lecture d'un CD ou d'un MD

1 Appuyez plusieurs fois sur la touche **(SOURCE)** pour sélectionner "CD" ou "MD".

2 Appuyez plusieurs fois sur **(MODE)** jusqu'à ce que l'appareil souhaité apparaisse.
La lecture CD/MD commence.

Pour	Appuyez sur
interrompre la lecture	(OFF)
passer d'un disque à l'autre – Sélection d'un disque	(DISC/PRESET) (+/-)
sauter des pistes – Accès direct et rapide aux titres	(SEEK) (◀◀/▶▶) [une fois pour chaque piste]
activer l'avance rapide/le retour – Recherche manuelle	(SEEK) (◀◀/▶▶) [maintenir la touche enfoncée jusqu'à l'endroit souhaité]

Rubriques d'affichage

Lorsque le disque/la piste change, tout titre préenregistré*1 du nouveau disque/de la nouvelle piste est automatiquement affiché (si la fonction de défilement automatique, Auto Scroll, est réglée sur "ON", les noms dépassant 8 caractères défilent dans la fenêtre d'affichage (page 18)).

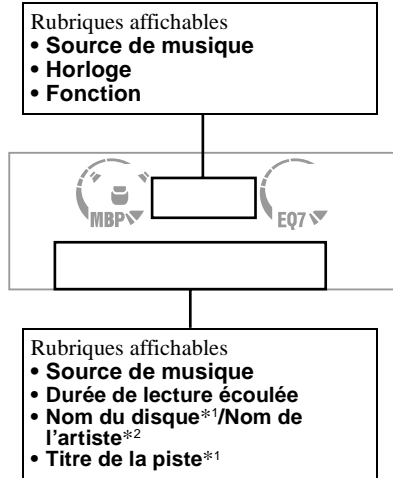

Pour	Appuyez sur
passer d'une rubrique d'affichage à l'autre	(DISPLAY/PTY)
faire défiler la rubrique d'affichage	(SCROLL)

*1 L'indication "NO NAME" indique qu'il n'existe pas de fonction Disc Memo (page 22) ou de nom préenregistré à afficher.

*2 Uniquement pour les disques CD TEXT comprenant le nom de l'artiste.

Remarques

- Certains caractères ne peuvent pas être affichés.
- Pour certains disques CD TEXT contenant beaucoup de caractères, le défilement automatique peut ne pas fonctionner.
- Cet appareil ne peut pas afficher le nom de l'artiste de chaque piste d'un disque CD TEXT.

Conseil

Lorsque la fonction Auto scroll est désactivée (OFF), et que le nom du disque ou de la piste est modifié, celui-ci ne défile pas.

Lecture répétée de pistes

— Lecture répétée

Vous pouvez sélectionner:

- REP-1 — pour répéter une piste.
- REP-2 — pour répéter un disque.

En cours de lecture, appuyez plusieurs fois sur (3) (REP) jusqu'à ce que le réglage souhaité apparaisse dans la fenêtre d'affichage.

La lecture répétée commence.

Pour revenir en mode de lecture normal, sélectionnez "REP-OFF".

Lecture de pistes dans un ordre aléatoire

— Lecture aléatoire

Vous pouvez sélectionner:

- SHUF-1 — pour écouter les pistes du disque en cours de lecture dans un ordre aléatoire.
- SHUF-2 — pour écouter les pistes du lecteur CD (MD) en option utilisé dans un ordre aléatoire.
- SHUF-ALL* — pour écouter toutes les pistes des appareils CD (MD) (y compris celles de cet appareil) dans un ordre aléatoire.

* Disponible uniquement lorsque deux ou plusieurs lecteurs CD/MD en option sont raccordés.

En cours de lecture, appuyez plusieurs fois sur (6) (SHUF) jusqu'à ce que le réglage souhaité apparaisse dans la fenêtre d'affichage.

La lecture aléatoire commence.

Pour revenir en mode de lecture normal, sélectionnez "SHUF-OFF".

Remarque

"SHUF-ALL" ne passera pas de façon aléatoire des pistes de lecteurs CD à des pistes de lecteurs MD.

Identification d'un CD

— Fonction Disc Memo (Pour un lecteur CD disposant de la fonction CUSTOM FILE)

Vous pouvez identifier chaque disque avec un nom personnalisé (fonction Disc Memo). Vous pouvez saisir jusqu'à 8 caractères pour un disque. Si vous identifiez un CD, vous pouvez localiser le disque par son nom (page 24).

- 1 Lancez la lecture du disque que vous souhaitez identifier.
- 2 Appuyez sur la touche (MENU), puis appuyez plusieurs fois sur l'un des côtés de (DISC/PRESET) jusqu'à ce que l'indication "NAMEEDIT" apparaisse.
- 3 Appuyez sur (ENTER).



L'appareil répète la lecture du disque au cours de la procédure d'identification.

4 Saisissez les caractères.

- 1 Appuyez sur le côté (+)*1 de (DISC/PRESET) plusieurs fois pour sélectionner le caractère souhaité.

A → B → C ... → 0 → 1 → 2 ... → + →
- → * ... → _ *2 → A

*1 Pour aller l'autre sens, appuyez sur le côté (-) de (DISC/PRESET).

*2 (espace)

- 2 Appuyez sur le côté (+) de (SEEK) après avoir repéré le caractère souhaité.



Si vous appuyez sur le côté (-) de (SEEK), vous pouvez revenir vers la gauche.

- 3 Répétez les étapes 1 et 2 pour saisir la totalité du nom.
- 5 Pour revenir en mode de lecture CD normal, appuyez sur (ENTER).

Conseils

- Procédez par écrasement ou saisissez “_” pour corriger ou effacer un nom.
- Il existe une autre méthode pour identifier un CD: appuyez sur (LIST) pendant deux secondes au lieu d'effectuer les étapes 2 et 3. Vous pouvez également achever l'opération en appuyant sur (LIST) pendant 2 secondes au lieu d'effectuer l'étape 5.
- Vous pouvez identifier les CD d'un appareil ne disposant pas de la fonction CUSTOM FILE si cet appareil est raccordé à un lecteur CD disposant de cette fonction. La fonction Disc Memo est enregistrée dans la mémoire du lecteur CD avec la fonction CUSTOM FILE.

Remarque

REP-1/la lecture aléatoire est interrompue jusqu'à ce que l'édition du nom soit terminée.

Affichage de la fonction Disc Memo

En tant que rubrique d'affichage, la fonction Disc Memo est toujours prioritaire sur toutes les informations CD TEXT d'origine.

Pour	Appuyez sur
Afficher la fonction	(DISPLAY/PTY) en cours de lecture du disque CD/CD TEXT

Conseil

Pour en savoir plus sur les autres rubriques affichables, reportez-vous à la page 21.

Suppression de la fonction Disc Memo

- 1 Appuyez plusieurs fois sur (SOURCE) pour sélectionner “CD”.**
- 2 Appuyez plusieurs fois sur (MODE) pour sélectionner le lecteur CD contenant la fonction Disc Memo.**
- 3 Appuyez sur la touche (MENU), puis appuyez plusieurs fois sur l'un des côtés de (DISC/PRESET) jusqu'à ce que l'indication “NAME DEL” apparaisse.**
- 4 Appuyez sur (ENTER).**
Les noms mémorisés apparaissent dans l'ordre chronologique de leur saisie.
- 5 Appuyez plusieurs fois sur l'un des côtés de (DISC/PRESET) pour sélectionner le nom du disque que vous voulez effacer.**
Les noms mémorisés apparaissent dans l'ordre chronologique de leur saisie.
- 6 Appuyez sur (ENTER) pendant 2 secondes.**
Le nom est effacé.
Répétez les étapes 5 et 6 si vous souhaitez effacer d'autres noms.

7 Appuyez deux fois sur (MENU).

Le lecteur revient en mode de lecture CD normal.

Remarques

- Lorsque la fonction Disc Memo d'un disque CD TEXT est effacée, les informations CD TEXT d'origine sont affichées.
- Si vous ne trouvez pas la fonction Disc Memo que vous souhaitez effacer, essayez de sélectionner un autre lecteur CD à l'étape 2.

Localisation d'un disque par son nom

— List-up (Pour un lecteur CD disposant de la fonction CD TEXT/CUSTOM FILE ou pour un lecteur MD)

Vous pouvez utiliser cette fonction pour les disques dont vous avez personnalisé les noms*1 ou pour les disques CD TEXT*2.

*1 Localisation d'un disque par son nom: lorsque vous attribuez un nom au CD (page 22) ou au MD.

*2 Localisation des disques grâce aux informations CD TEXT: lorsque vous écoutez un disque CD TEXT sur un lecteur CD équipé de la fonction CD TEXT.

1 Appuyez sur (LIST).

Le nom attribué au disque en cours de lecture apparaît dans la fenêtre d'affichage.

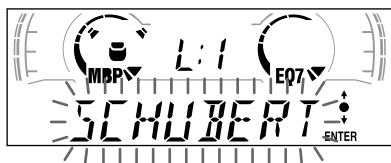

2 Appuyez plusieurs fois sur l'un des côtés de (DISC/PRESET) jusqu'à ce que vous ayez trouvé le disque souhaité.

3 Appuyez sur (ENTER) pour écouter le disque.

Remarque

Certaines lettres ne peuvent pas être affichées (exception: fonction Disc Memo).

Sélection de pistes spécifiques pour la lecture

— Bank (Pour un lecteur CD disposant de la fonction CUSTOM FILE)

Si vous identifiez le disque, vous pouvez régler l'appareil pour passer d'une piste à l'autre ou pour écouter les pistes de votre choix.

1 Lancez la lecture du disque que vous souhaitez identifier.

2 Appuyez sur la touche (MENU), puis appuyez plusieurs fois sur l'un des côtés de (DISC/PRESET) jusqu'à ce que l'indication "BANK SEL" apparaisse.

3 Appuyez sur (ENTER).



4 Identifiez les pistes.

① Appuyez plusieurs fois sur l'un des côtés de (SEEK) pour sélectionner la piste que vous souhaitez identifier.

② Appuyez plusieurs fois sur la touche (ENTER) pour sélectionner "PLAY" ou "SKIP".

5 Répétez l'étape 4 pour activer "PLAY" ou "SKIP" pour toutes les pistes.

6 Appuyez deux fois sur (MENU).

Le lecteur revient en mode de lecture CD normal.

Remarques

- Vous pouvez régler "PLAY" et "SKIP" pour 24 pistes au maximum.
- Vous ne pouvez pas activer "SKIP" pour toutes les pistes d'un CD.

Ecoute de pistes spécifiques uniquement

Vous pouvez sélectionner:

- “BANK-ON” — pour lire les pistes avec le réglage “PLAY”.
- “BANK-INV” (Inverse) — pour écouter les pistes avec le réglage “SKIP”.

1 En cours de lecture, appuyez sur **(MENU)**, puis appuyez plusieurs fois sur l'un des côtés de **(DISC/PRESET)** jusqu'à ce que “BANK-ON”, “BANK-INV” ou “BANK-OFF” apparaisse.

2 Appuyez plusieurs fois sur le côté (+) de **(SEEK)** jusqu'à ce que le réglage souhaité apparaisse.



3 Appuyez sur **(ENTER)**.

La lecture recommence à partir de la piste suivant la piste en cours.

Pour revenir en mode de lecture normal, sélectionnez “BANK-OFF” à l'étape 2.

Informations complémentaires

Entretien

Remplacement du fusible

En cas de remplacement du fusible, veillez à utiliser un fusible dont l'intensité correspond à celle inscrite sur le fusible d'origine. Si le fusible grille, vérifiez le branchement de l'alimentation et remplacez le fusible. Si le fusible grille une nouvelle fois après avoir été remplacé, cela peut révéler une défaillance interne de l'appareil. Le cas échéant, consultez un revendeur Sony.

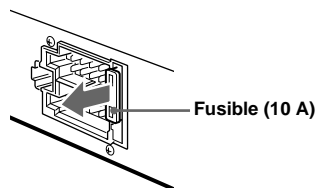

Avertissement

N'utilisez jamais de fusible dont l'intensité dépasse celle du fusible fourni avec l'appareil car vous risqueriez d'endommager l'appareil.

Nettoyage des connecteurs

L'appareil peut ne pas fonctionner correctement si les connecteurs entre l'appareil et la façade sont souillés. Pour éviter cela, enlevez la façade (page 8) et nettoyez les connecteurs à l'aide d'un coton-tige imbibé d'alcool. N'exercez pas une pression trop forte. Vous risquez d'endommager les connecteurs.

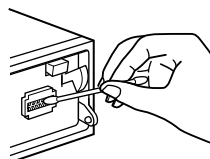

Appareil principal

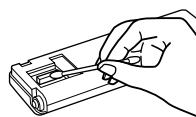

Arrière de la façade

Remarques

- Pour plus de sécurité, coupez le moteur avant de nettoyer les connecteurs et retirez la clé de contact.
- Ne touchez jamais les connecteurs directement avec les doigts ou avec un outil métallique.

Remplacement de la pile au lithium

Dans des conditions normales d'utilisation, les piles durent environ 1 an. (La durée de vie peut être plus courte, selon les conditions d'utilisation.) Lorsque la pile est déchargée, la portée de la mini-télécommande diminue. Remplacez la pile par une nouvelle pile CR2025 au lithium.

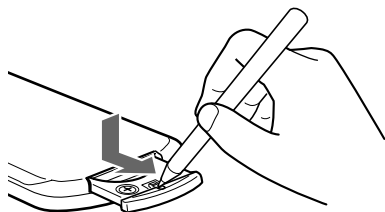

+ vers le haut

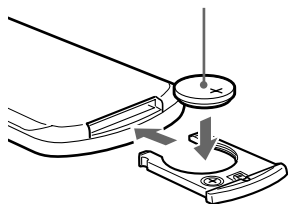

Remarques sur la pile au lithium

- Conservez la pile au lithium hors de portée des enfants. En cas d'ingestion de la pile, consultez immédiatement un médecin.
- Essuyez la pile avec un chiffon sec pour assurer un bon contact.
- Veillez à respecter la polarité lors de l'installation de la pile.
- Ne la tenez pas avec des pinces métalliques, car cela pourrait entraîner un court-circuit.

ATTENTION

Utilisée de façon incorrecte, la pile peut exploser. Ne pas la recharger, la démonter ni la jeter au feu.

Démontage de l'appareil

1 Démontez le panneau avant

- 1 Otez la façade (page 8).
- 2 Appuyez sur l'attache du panneau avant à l'aide d'un tournevis fin.

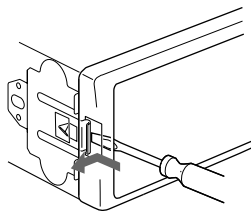

- 3 Répétez l'étape 2 de l'autre côté.

2 Démontez l'appareil

- 1 Utilisez un tournevis fin pour enfoncer l'attache du côté gauche de l'appareil, puis tirez ce même côté de l'appareil jusqu'au dégageement complet du côté gauche.

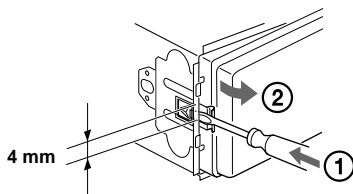

- 2 Répétez l'étape 1 du côté droit.
- 3 Faites glisser l'appareil en dehors de son support.

Spécifications

Lecteur de cassettes

Piste cassette	Stéréo 4 pistes 2 canaux
Pleurage et scintillement	0,08 % (WRMS)
Réponse en fréquence	30 – 18.000 Hz
Rapport signal/bruit	

Type de cassette

TYPE II, IV	61 dB
TYPE I	58 dB

Syntoniseur

FM

Plage de syntonisation	87,5 – 108,0 MHz
Borne d'antenne	Connecteur d'antenne externe
Fréquence intermédiaire	10,7 MHz/450 kHz
Sensibilité utile	8 dBf
Sélectivité	75 dB à 400 kHz
Rapport signal-bruit	66 dB (stéréo), 72 dB (mono)
Distorsion harmonique à 1 kHz	0,6 % (stéréo), 0,3 % (mono)
Séparation	35 dB à 1 kHz
Réponse en fréquence	30 – 15.000 Hz

MW/LW

Plage de syntonisation	MW: 531 – 1.602 kHz LW: 153 – 279 kHz
Borne d'antenne	Connecteur d'antenne externe
Fréquence intermédiaire	10,7 MHz/450 kHz
Sensibilité	MW: 30 µV LW: 40 µV

Amplificateur de puissance

Sorties	Sorties des haut-parleurs (connecteurs de sécurité)
Impédance des haut-parleurs	4 – 8 ohms
Puissance maximale utilisée	50 W × 4 (à 4 ohms)

Généralités

Sorties	Sorties audio (arrière) Commande de relais de l'antenne électrique Commande de l'amplificateur de puissance
Entrées	Commande d'atténuation téléphonique Connecteur d'entrée de commande BUS* Connecteur d'entrée audio BUS* Connecteur d'entrée de la télécommande Connecteur d'entrée de l'antenne
Commandes de tonalité	Graves ± 8 dB à 100 Hz Aigus ± 8 dB à 10 kHz
Intensité sonore	100 Hz + 8 dB 10 kHz + 2 dB
Puissance de raccordement	batterie de voiture 12 V CC (masse négative)
Dimensions	Approx. 178 × 50 × 176 mm (l/h/p)
Dimensions du support	Approx. 182 × 53 × 161 mm (l/h/p)
Poids	Approx. 1,2 kg
Accessoires fournis	Eléments d'installation et de raccordement (1 jeu, sauf pour le cordon d'alimentation) Etui pour la façade (1)
Accessoires en option	Satellite de commande RM-X4S Mini-télécommande RM-X114 Câble BUS (fourni avec un cordon RCA) RC-61 (1 m), RC-62 (2 m)
Appareils optionnels	Changeur de CD (10 disques) CDX-848X, CDX-646 Changeur de MD (6 disques) MDX-65 Sélecteur de source XA-C30

* modèles XR-CA600X/CA600V/CA600 uniquement

Remarque

Cet appareil ne peut pas être branché sur un préamplificateur numérique ou un égaliseur.

La conception et les spécifications sont sujettes à modification sans préavis.

Dépannage

La liste de contrôle suivante vous aidera à remédier aux problèmes que vous pourriez rencontrer avec cet appareil. Avant de passer en revue la liste de contrôle ci-dessous, vérifiez les procédures de raccordement et d'utilisation.

Généralités

Pas de son.

- Faites tourner la molette dans le sens horaire pour régler le volume.
- Annulez la fonction ATT.
- Réglez la commande de balance avant/arrière sur la position médiane pour un système à 2 haut-parleurs.

Le contenu de la mémoire a été effacé.

- La touche de réinitialisation (RESET) a été enfoncée.
→ Recommencez la procédure d'enregistrement dans la mémoire.
- Le cordon d'alimentation ou la batterie a été déconnecté(e).
- Le cordon d'alimentation n'est pas raccordé correctement.

Aucun bip sonore.

Le bip sonore a été désactivé (page 18).

Aucune indication n'apparaît dans la fenêtre d'affichage.

- L'affichage de l'horloge disparaît si vous appuyez sur (OFF) pendant 2 secondes.
→ Appuyez à nouveau sur (OFF) pendant 2 secondes pour afficher l'horloge.
- Lavez la façade et nettoyez les connecteurs. Voir "Nettoyage des connecteurs" (page 25) pour plus de détails.

Les stations mémorisées et l'heure correcte sont effacées.

Le fusible est défilant.

Emission de bruit lorsque la clé de contact est en position ON, ACC ou OFF.

Les fils ne sont pas raccordés correctement au connecteur d'alimentation de la voiture destiné aux accessoires.

L'appareil n'est pas alimenté.

- Vérifiez le raccordement. Si tout est en ordre, vérifiez le fusible.
- La voiture n'est pas équipée d'une position ACC.
→ Appuyez sur (SOURCE) (ou insérez une cassette) pour mettre l'appareil sous tension.

L'appareil est alimenté en continu.

La voiture ne possède pas de position ACC.

L'antenne électrique ne se déploie pas.

L'antenne électrique n'est pas équipée d'un relais.

Lecture d'une cassette

Le son est déformé.

La tête de lecture est encrassée.
→ Nettoyez-la avec une cassette de nettoyage disponible dans le commerce.

La fonction AMS ne fonctionne pas correctement.

- Il y a du bruit entre les pistes.
- L'espace blanc est trop court (moins de 4 secondes).
- Une longue pause, un passage de basses fréquences ou un niveau de volume très faible est considéré comme un espace blanc.

Réception radio

Impossible de syntoniser une présélection.

- Enregistrez la fréquence correcte dans la mémoire.
- Le signal d'émission est trop faible.

Impossible de recevoir les stations.

Le son comporte des parasites.

- Raccordez un fil de commande d'antenne électrique (bleu) ou un fil d'alimentation d'accessoire (rouge) au câble d'alimentation de l'amplificateur d'antenne de la voiture. (Uniquement si votre voiture est équipée d'une antenne FM/MW/LW intégrée dans la vitre arrière/latérale)
- Vérifiez le raccordement de l'antenne de la voiture.
- L'antenne automatique ne se déploie pas.
→ Vérifiez le raccordement du fil de commande de l'antenne électrique.
- Vérifiez la fréquence.

La syntonisation automatique est impossible.

- Le mode de recherche locale est réglée sur "ON".
→ Réglez le mode de recherche locale sur "OFF". (page 19)
- Le signal d'émission est trop faible.
→ Utilisez la syntonisation manuelle.

L'indication "ST" clignote.

- Syntonisez la fréquence correctement.
- Le signal d'émission est trop faible.
→ Activez le mode de réception monaural (page 19).

Une émission de programme en stéréo est entendue en monaural.

L'appareil est en mode de réception monaural.
→ Désactivez le mode de réception monaural (page 19).

Fonctions RDS

Une recherche (SEEK) commence après quelques secondes d'écoute.

La station ne diffuse pas de messages TP ou émet un signal faible.

→ Appuyez plusieurs fois sur la touche (AF) ou (TA) jusqu'à ce que l'indication "AF-OFF" ou "TA-OFF" apparaisse.

Aucun message de radioguidage.

- Activez "TA".
- La station n'émet pas de messages de radioguidage malgré le message TP.
→ Recherchez une autre station.

PTY affiche "- - - - -".

- La station n'est pas une station RDS.
- Les données RDS n'ont pas été reçues.
- La station ne spécifie pas le type d'émission.

Modèles XR-CA600X/CA600V/CA600 uniquement

Lecture de CD/MD

Le son est irrégulier.

Le disque est encrassé ou défectueux.

Affichage des erreurs

Modèles XR-CA600X/CA600V/CA600 uniquement

(lorsqu'un lecteur CD/MD en option est raccordé)

Affichage des erreurs

Les indications suivantes clignotent pendant environ 5 secondes et une alarme retentit.

NO MAG

Le chargeur de disques n'a pas été inséré dans le lecteur CD/MD.

→ Insérez-le dans le lecteur CD/MD.

NO DISC

Aucun disque n'a été inséré dans le lecteur CD/MD.

→ Insérez des disques dans le lecteur CD/MD.

ERROR*1

- Le CD est sale ou inséré à l'envers.*2
→ Nettoyez-le ou insérez-le correctement.
- Un MD n'est pas lu en raison de certains problèmes.*2
→ Insérez un autre MD.
- Un CD/MD ne peut pas être lu en raison de certains problèmes.
→ Insérez un autre CD/MD.

BLANK*1

Aucune piste n'a été enregistrée sur un MD.*2
→ Effectuez la lecture d'un MD avec des pistes enregistrées.

RESET

Le lecteur de CD/MD ne peut pas fonctionner en raison de certains problèmes.

→ Appuyez sur la touche RESET de l'appareil.

NOT READ

Le couvercle du lecteur de MD est ouvert ou les MD ne sont pas insérés correctement.

→ Fermez le couvercle ou insérez correctement les MD.

HI TEMP

La température ambiante est supérieure à 50°C.

→ Patientez jusqu'à ce qu'elle descende en dessous de 50°C.

*1 Lorsqu'une erreur survient pendant la lecture d'un CD ou d'un MD, le numéro du CD ou du MD n'apparaît pas dans la fenêtre d'affichage.

*2 Le numéro du disque qui a provoqué l'erreur apparaît dans la fenêtre d'affichage.

Si ces solutions ne permettent pas d'améliorer la situation, consultez votre revendeur Sony le plus proche.

Congratulazioni!

Grazie per aver acquistato questo lettore di cassette Sony. Utilizzando i seguenti accessori sarà inoltre possibile usufruire di ulteriori funzioni:

- **Accessori di controllo opzionali**

- Comando a rotazione RM-X4S
- Telecomando a scheda RM-X114

Solo XR-CA600X/CA600V/CA600

- Unità CD/MD opzionali (lettori e cambia CD/MD)*1.
- Informazioni CD TEXT (visualizzate quando viene riprodotto un disco CD TEXT*2 su un lettore CD opzionale collegato con la funzione CD TEXT).

*1 *Questo apparecchio funziona unicamente con prodotti Sony.*

*2 *Un disco CD TEXT è un CD audio che contiene informazioni quali il nome del disco, dell'autore e dei brani. Tali informazioni sono registrate sul disco.*

Indice

Posizione dei comandi	4
Precauzioni	6
Note sulle cassette	6

Operazioni preliminari

Azzeramento dell'apparecchio	7
Estrazione del pannello frontale	7
Impostazione dell'orologio	8

Lettore di cassette

Ascolto di nastri	9
Vari modi di riproduzione di nastri	9

Radio

Memorizzazione automatica delle stazioni	
Best Tuning Memory – BTM (memorizzazione automatica delle emittenti con sintonia migliore)	10
Ricezione delle stazioni memorizzate	10
Memorizzazione delle stazioni desiderate	11
Sintonizzazione di una stazione da un elenco (solo XR-CA600X/CA600V/CA600) — Funzione di elenco	11

RDS

Presentazione della funzione RDS	12
Risintonizzazione automatica per la ricezione ottimale	
— Funzione AF	12
Ascolto dei notiziari sul traffico	
— TA/TP	13
Preselezione di stazioni RDS con l'impostazione AF e TA	14
Sintonizzazione delle stazioni in base al tipo di programma	
— PTY	14
Impostazione automatica dell'orologio	
— CT	15

Altre funzioni

Uso del telecomando a rotazione	16
Regolazione delle caratteristiche dell'audio	17
Attenuazione dell'audio	17
Modifica delle impostazioni dell'audio e del display	
— Menu	18
Selezione della posizione dell'audio	
— My Best sound Position (Posizione ottimale dell'audio) (MBP)	19
Impostazione dell'equalizzatore	19

Unità CD/MD (opzionale) (solo XR-CA600X/CA600V/CA600)

Riproduzione di CD o MD	20
Voci del display	21
Riproduzione ripetuta dei brani	
— Riproduzione ripetuta	21
Riproduzione dei brani in ordine casuale	
— Riproduzione in ordine casuale	21
Assegnazione di un nome a un CD	
— Funzione di promemoria disco	22
Ricerca di un disco in base al nome	
— Funzione di elenco	23
Selezione di brani specifici per la riproduzione	
— Memoria programma	23

Informazioni aggiuntive

Manutenzione	24
Estrazione dell'apparecchio	25
Caratteristiche tecniche	26
Guida alla soluzione dei problemi	27
Indicazioni di errore	28

Posizione dei comandi

Per ulteriori dettagli fare riferimento alle pagine indicate.

- TAPE** : durante la riproduzione di un nastro **RADIO** : durante la ricezione radio
MENU : durante il modo menu
CD/MD : durante la riproduzione di CD/MD (opzionale) (solo XR-CA600X/CA600V/CA600)

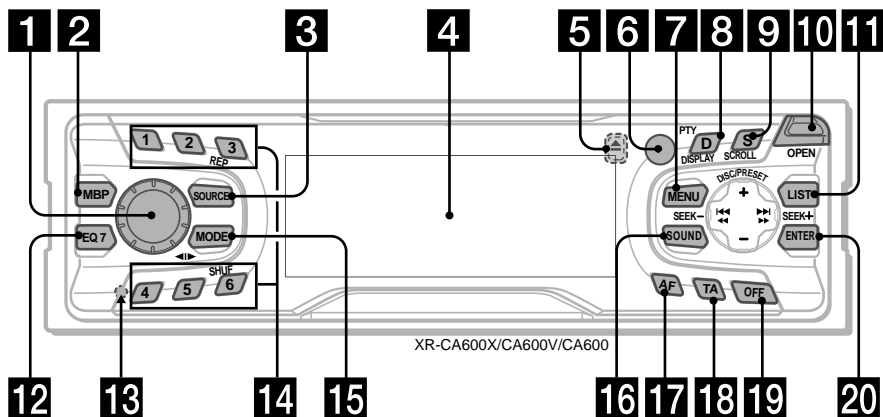

- 1** Manopola controllo volume 13
2 Tasto MBP 19
3 Tasto SOURCE (Accensione/Nastro/Radio/CD*/MD*1) 5, 9, 10, 11, 13, 19, 20, 22
4 Finestra del display
5 Tasto ▲ (espulsione) (situato sul lato anteriore dell'apparecchio, dietro al pannello frontale) 9
6 Ricettore del telecomando a scheda
7 Tasto MENU 8, 9, 10, 14, 15, 18, 19, 20, 22, 23, 24
8 Tasto DISPLAY/PTY (modo display/ tipo programma)*1 12, 15, 21, 22
9 Tasto SCROLL*1 21
10 Tasto OPEN 7, 9
11 XR-CA600X/CA600V/CA600:
Tasto LIST
RADIO 11
CD/MD 22, 23
XR-L500X/L500V/L500:
Tasto PTY/DSPL 12, 15
12 Tasto EQ7 19
13 Tasto RESET (situato sul lato anteriore dell'apparecchio, dietro al pannello frontale) 7

- 14** Tasti numerici
TAPE
3 REP 9
RADIO 10, 11, 13, 14
CD/MD
3 REP 21
6 SHUF 21
15 Tasto MODE (◀▶)
TAPE 9
RADIO 10, 11, 13
CD/MD 20, 22
16 Tasto SOUND 17, 19
17 Tasto AF 12, 14
18 Tasto TA 13, 14
19 Tasto OFF (arresto/spegnimento)*2 5, 7, 9, 20
20 Tasto ENTER
RADIO 11, 14
MENU 8, 9, 10, 15, 18, 19, 20, 22, 23, 24
CD/MD 22, 23

*1 Solo XR-CA600X/CA600V/CA600

*2 Informazioni importanti per quando si effettua l'installazione su un'auto sprovvista della posizione ACC (accessorio) sull'interruttore di accensione

Assicurarsi di premere **OFF** sull'apparecchio per 2 secondi per spegnere il display dell'orologio dopo che si è spento il motore.

Diversamente, il display dell'orologio non si spegne causando lo scaricamento della batteria.

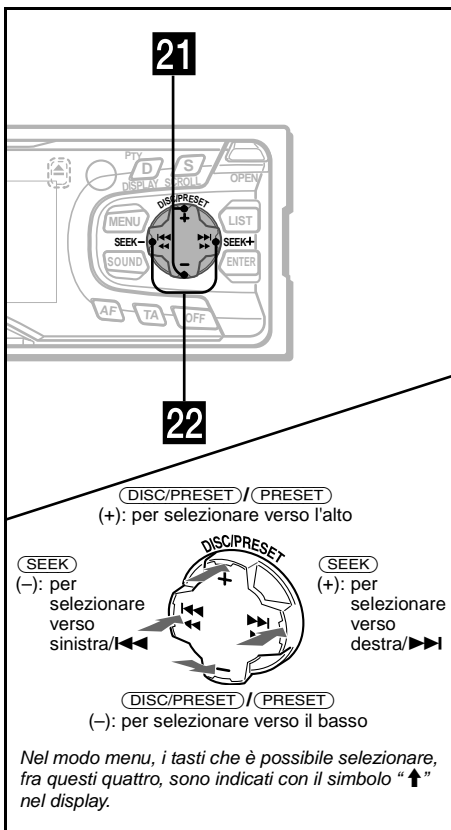

Telecomando a scheda RM-X114 (opzionale)

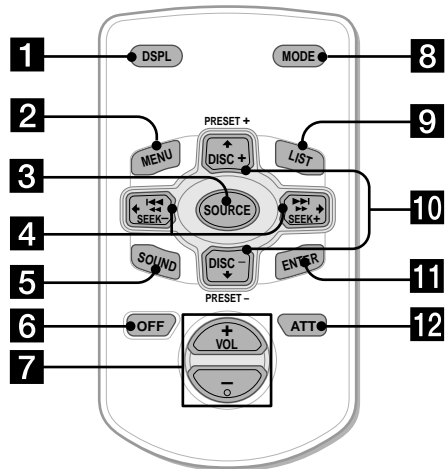

I tasti del telecomando a scheda corrispondenti a quelli dell'apparecchio controllano le stesse funzioni.

- 1** Tasto DSPL
- 2** Tasto MENU
- 3** Tasto SOURCE
- 4** Tasti SEEK (◀/▶)
- 5** Tasto SOUND
- 6** Tasto OFF
- 7** Tasti VOL (-/+)
- 8** Tasto MODE
- 9** Tasto LIST*³
- 10** Tasti DISC*³/PRESET (↑/↓)
- 11** Tasto ENTER
- 12** Tasto ATT

21 XR-CA600X/CA600V/CA600:

Tasti DISC/PRESET (+/-)

XR-L500X/L500V/L500:

Tasti PRESET (+/-)

RADIO 10, 11, 15

MENU 8, 9, 10, 14, 15, 18, 19, 20, 22, 23, 24

CD/MD 20, 22, 23

22 **Tasti SEEK (-/+)**

TAPE 9

RADIO 10, 11, 13

MENU 8, 9, 15, 17, 18, 19, 20, 24

CD/MD 20, 22, 23

*³ Non disponibile per XR-L500X/L500V/L500

Nota

Se l'apparecchio viene spento premendo (OFF) per 2 secondi, non sarà possibile farlo funzionare con il telecomando a scheda a meno che non venga premuto (SOURCE) sull'apparecchio o venga prima inserita una cassetta per attivare l'apparecchio.

Suggerimento

Per i dettagli su come sostituire le batterie, fare riferimento alla sezione relativa alla sostituzione della batteria al litio (pagina 25).

Precauzioni

- Se l'auto rimane parcheggiata sotto la luce diretta del sole, attendere che l'apparecchio si raffreddi prima di utilizzarlo.
- Se l'apparecchio non è alimentato, controllare prima di tutto i collegamenti. Se i collegamenti sono stati effettuati correttamente, controllare il fusibile.
- Se dai diffusori di un sistema a due diffusori non proviene alcun suono, impostare il comando di attenuazione nella posizione centrale.
- Se un nastro viene riprodotto a lungo, la cassetta potrebbe surriscaldarsi a causa dell'amplificatore di potenza incorporato. Ciò non costituisce un problema di funzionamento.

Per eventuali domande o problemi riguardanti l'apparecchio non trattati in questo manuale, rivolgersi al più vicino rivenditore Sony.

Per mantenere un audio di qualità elevata

Fare attenzione a non versare liquidi o bibite sull'apparecchio o sui nastri.



Note sulle cassette

Cura delle cassette

- Non toccare la superficie del nastro di una cassetta, in quanto le testine potrebbero venire contaminate da sporco o polvere.
- Conservare le cassette lontano da apparecchiature con magneti incorporati quali diffusori e amplificatori, in quanto sul nastro registrato potrebbero verificarsi cancellature o distorsioni.
- Non esporre le cassette alla luce solare diretta, a temperature estremamente basse né a eccessiva umidità.
- Un allentamento del nastro potrebbe causare il blocco del nastro stesso all'interno dell'apparecchio. Prima di inserire il nastro, utilizzare una matita o un oggetto simile per ruotare la bobina eliminando ogni eventuale allentamento.

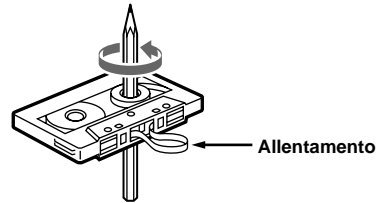

- Cassette deformi e etichette adesive incollate in modo non corretto possono causare problemi durante l'inserimento o l'espulsione dei nastri. Rimuovere o sostituire le etichette adesive.



- Durante la riproduzione di una cassetta potrebbero verificarsi disturbi dell'audio. È necessario pulire la testina del lettore dopo ogni 50 ore d'utilizzo.

L'utilizzo di cassette della durata superiore ai 90 minuti non è consigliato ad eccezione della riproduzione continua prolungata

Il nastro utilizzato per tali cassette è molto sottile e tende ad allungarsi facilmente.

La riproduzione e l'arresto frequenti di questi nastri potrebbero causarne il blocco all'interno del meccanismo della piastra a cassette.



Operazioni preliminari

Azzeramento dell'apparecchio

Se si utilizza l'apparecchio per la prima volta o si è sostituita la batteria dell'auto, è necessario azzerare l'apparecchio.

Rimuovere il pannello frontale e premere il tasto RESET con un oggetto appuntito, quale una penna a sfera.

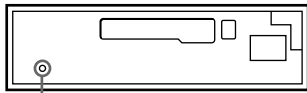

Tasto RESET

Nota

Premendo il tasto RESET verranno cancellate le impostazioni dell'orologio e alcune funzioni memorizzate.

Estrazione del pannello frontale

Il pannello frontale può essere estratto per evitare il furto dell'apparecchio.

Segnale di avvertimento

Se la chiave di accensione si trova nella posizione OFF senza che il pannello frontale sia stato rimosso, viene emesso per alcuni secondi un segnale acustico di avvertimento.

Se si collega un amplificatore di potenza opzionale e non si utilizza l'amplificatore incorporato, il segnale di avvertimento viene disattivato.

1 Premere (OFF)*.

La riproduzione del nastro o la ricezione radio si arresta (il tasto e il display rimangono illuminati).

* Se la chiave di accensione dell'auto non è dotata di posizione ACC, assicurarsi di spegnere l'apparecchio premendo (OFF) per 2 secondi per evitare di scaricare la batteria.

2 Premere (OPEN), quindi far scorrere il pannello frontale verso destra e tirare delicatamente verso l'esterno il lato sinistro del pannello.

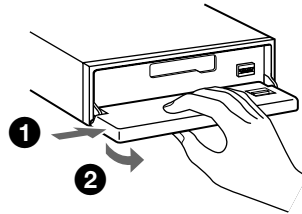

Note

- Se si estrae il pannello quando l'apparecchio è acceso, l'alimentazione viene disattivata automaticamente per evitare di danneggiare i diffusori.
- Evitare di far cadere il pannello frontale e di esercitare una forza eccessiva su di esso e sul display.
- Non esporre il pannello frontale a calore, temperature elevate o umidità. Evitare di lasciarlo all'interno di auto parcheggiate, sui cruscotti o sui ripiani posteriori.

Suggerimento

Durante il trasporto inserire il pannello frontale nell'apposita custodia in dotazione.

continua alla pagina successiva →

Applicazione del pannello frontale

Allineare il foro (A) del pannello frontale con il perno (B) dell'apparecchio, quindi spingere leggermente il lato sinistro verso l'interno.

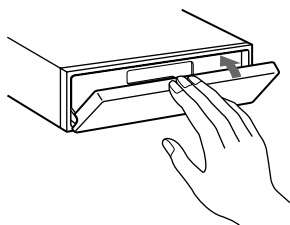
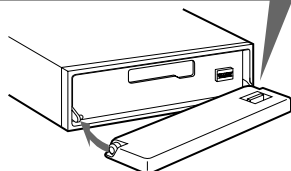
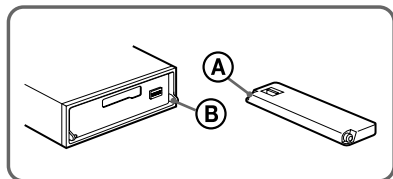

Nota

Non collocare nulla sulla superficie interna del pannello frontale.

Impostazione dell'orologio

L'orologio mostra l'indicazione digitale dell'ora in base al sistema delle 24 ore.

Esempio: per impostare l'ora sulle 10:08

- 1 Premere (MENU), quindi premere più volte uno dei lati di (DISC/PRESET) o (PRESET) fino a visualizzare "CLOCK".

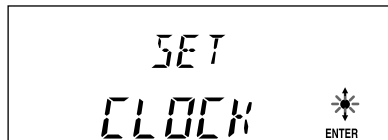

- 1 Premere (ENTER).
Le cifre dell'ora lampeggiano.
- 2 Premere uno dei lati di (DISC/PRESET) o (PRESET) per impostare l'ora.
- 3 Premere il lato (+) di (SEEK).
Le cifre dei minuti lampeggiano.
- 4 Premere uno dei lati di (DISC/PRESET) o (PRESET) per impostare i minuti.

- 2 Premere (ENTER).



L'orologio viene attivato. Quando l'impostazione dell'orologio è completata, il display ritorna a visualizzare il normale modo di riproduzione.

Suggerimenti

- È possibile impostare l'orologio automaticamente tramite la funzione RDS (pagina 15).
- Quando il modo D.INFO è impostato su ON, l'ora viene sempre visualizzata (pagina 18).

Letto di cassette

Ascolto di nastri

1 Premere **(OPEN)** e inserire una cassetta.

La riproduzione inizia automaticamente.

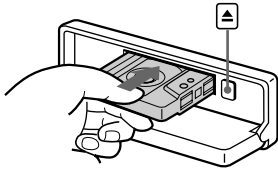

2 Chiudere il pannello frontale.

Se è già inserita una cassetta, per avviare la riproduzione premere più volte **(SOURCE)** fino a quando non compare "FORWARD" o "REVERSE".

FORWARD: viene riprodotto il lato rivolto verso l'alto.

REVERSE: viene riprodotto il lato rivolto verso il basso.

Per	Premere
Cambiare la direzione di riproduzione del nastro	(MODE) (◀▶)
Interrompere la riproduzione	(OFF)
Espellere la cassetta	(OPEN) quindi ▲
Saltare brani – Sensore musicale [una volta per ogni brano] automatico	(SEEK) (◀◀/▶▶)
Avanzamento veloce/ riavvolgimento – Ricerca manuale	(SEEK) (◀◀/▶▶) [tenere premuto fino al punto desiderato]

Nota

La funzione AMS potrebbe non essere disponibile quando:

- le parti non registrate tra i brani sono di durata inferiore a 4 secondi.
- non esistono parti completamente prive di audio tra i brani.
- esistono sezioni lunghe di registrazioni a basso volume o prive di registrazione.

Vari modi di riproduzione di nastri

È possibile riprodurre nastri in vari modi:

- METAL, per la riproduzione di un nastro metal o CrO₂.
- BL.SK.P (salto delle sezioni non registrate), per saltare le parti non registrate di durata superiore a 8 secondi.
- ATA (Automatic Tuner Activation), per attivare automaticamente la radio durante l'avanzamento o il riavvolgimento veloce del nastro.

1 Durante la riproduzione del nastro, premere **(MENU)**.

2 Premere più volte uno dei lati di **(DISC/PRESET)** o **(PRESET)** fino a visualizzare il modo desiderato.

3 Premere il lato **(+)** di **(SEEK)** per selezionare "ON".

Esempio: modo ATA

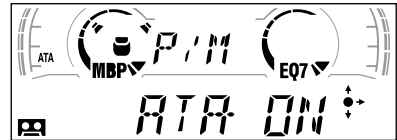

Viene avviato il modo di riproduzione.

4 Premere **(ENTER)**.

Per tornare al modo di riproduzione normale, selezionare "OFF" al punto 3.

Riproduzione ripetuta dei brani

— Riproduzione ripetuta

Durante la riproduzione, premere più volte **(3) (**REP**) fino a quando non compare "REP-ON" nel display.**

Per ritornare al modo di riproduzione normale, selezionare "REP-OFF".

Suggerimento

Durante la riproduzione ripetuta, premere **(MODE)**. "REP" scompare dal display e il modo di riproduzione ripetuta viene annullato.

Radio

Questo apparecchio può memorizzare fino a 6 stazioni per banda (FM1, FM2, FM3, MW, e LW).

Avvertenza

Quando si sintonizzano le stazioni mentre si guida, usare la funzione Best Tuning Memory per evitare incidenti.

Memorizzazione automatica delle stazioni

Best Tuning Memory – BTM (memorizzazione automatica delle emittenti con sintonia migliore)

Questa funzione seleziona le stazioni che trasmettono i segnali più forti nella banda selezionata e le memorizza nell'ordine di frequenza.

- 1 Premere **(SOURCE)** più volte per selezionare la radio.
- 2 Premere **(MODE)** più volte per selezionare la banda.
- 3 Premere **(MENU)**, quindi premere più volte un lato di **(DISC/PRESET)** o **(PRESET)** fino a quando non compare "BTM".
- 4 Premere **(ENTER)**.

Quando l'impostazione è stata memorizzata viene emesso un segnale acustico.

Note

- Se a causa di segnali deboli si ricevono solo poche stazioni, alcuni tasti numerici manterranno la loro impostazione iniziale.
- Se il display visualizza un numero, l'apparecchio inizia a memorizzare le stazioni a partire da quella correntemente selezionata.

Ricezione delle stazioni memorizzate

- 1 Premere **(SOURCE)** più volte per selezionare la radio.
- 2 Premere **(MODE)** più volte per selezionare la banda.
- 3 Premere il tasto numerico (da **(1)** a **(6)**) su cui è memorizzata la stazione desiderata.

Suggerimento

Premere un lato di **(DISC/PRESET)** o **(PRESET)** per ricevere le stazioni nell'ordine in cui sono state memorizzate (funzione di ricerca delle stazioni preselezionate).

Se non è possibile sintonizzare una stazione preselezionata

Premere un lato di **(SEEK) per ricercare la stazione (sintonizzazione automatica).**

La ricerca si arresta non appena l'apparecchio riceve una stazione. Ripetere fino a che la stazione desiderata non viene ricevuta.

Suggerimenti

- Se la sintonizzazione automatica si arresta troppo frequentemente, attivare la funzione di ricerca locale per limitare la ricerca alle stazioni con i segnali più forti (vedere "Modifica delle impostazioni dell'audio e del display" a pagina 18).
- Se si conosce la frequenza della stazione che si vuole ascoltare, premere e tenere premuto un lato di **(SEEK)** per trovare la frequenza approssimativa, quindi premere **(SEEK)** più volte per sintonizzarsi esattamente sulla frequenza desiderata (sintonizzazione manuale).

Se la ricezione FM stereo è scadente

Selezionare il modo di ricezione monofonico.

(vedere "Modifica delle impostazioni dell'audio e del display" a pagina 18). Il suono migliora, ma diventa monofonico ("ST" scompare).

Memorizzazione delle stazioni desiderate

È possibile preselezionare manualmente le stazioni desiderate su qualsiasi numero prescelto.

- 1 Premere **(SOURCE)** più volte per selezionare la radio.
- 2 Premere **(MODE)** più volte per selezionare la banda.
- 3 Premere un lato di **(SEEK)** per sintonizzare la stazione che si desidera memorizzare.
- 4 Premere il tasto numerico desiderato (da **(1)** a **(6)**) per 2 secondi fino a quando non compare "MEM".
L'indicazione del tasto numerico appare nel display.

Nota

Se si memorizza un'altra stazione sullo stesso tasto numerico, la stazione memorizzata precedentemente viene cancellata.

Sintonizzazione di una stazione da un elenco (solo XR-CA600X/CA600V/CA600)

— Funzione di elenco

- 1 Durante la ricezione, premere **(LIST)** per un momento.
La frequenza o il nome assegnato alla stazione correntemente sintonizzata lampeggia.

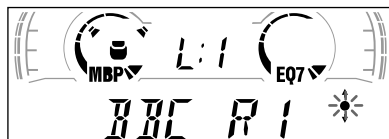

- 2 Premere più volte un lato di **(DISC/PRESET)** fino a quando non viene sintonizzata la stazione desiderata.
Se alla stazione selezionata non è stato assegnato alcun nome, sul display appare la frequenza.
- 3 Premere **(ENTER)** per sintonizzare la stazione desiderata.

RDS

Presentazione della funzione RDS

L'RDS (sistema dati radio) è un servizio che consente alle stazioni radio FM di trasmettere informazioni digitali aggiuntive oltre al normale segnale in radiofrequenza. Quando viene ricevuta una stazione con la funzione RDS viene visualizzata, ad esempio, una delle seguenti voci.

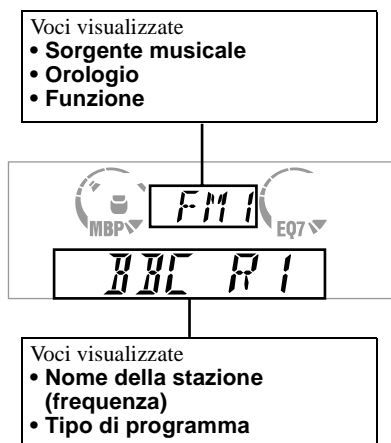

Per	Premere
Cambiare la voce visualizzata	DISPLAY/PTY o PTY/DSPL

Servizi RDS

I dati RDS offrono altre funzioni quali:

- **Risintonizzazione automatica** di un programma; funzione utile durante lunghi viaggi in auto. — Funzione AF (frequenza alternativa) → pagina 12
- Ricezione dei **notiziari sul traffico**, anche durante l'ascolto di un programma o di una sorgente diversi. — Funzione TA → pagina 13
- Selezione delle stazioni per **tipo di programma** trasmesso. — Funzione PTY → pagina 14
- Impostazione automatica **dell'orologio**. — Funzione CT → pagina 15

Note

- In funzione del paese o della zona geografica, non tutte le funzioni RDS potrebbero essere disponibili.
- La funzione RDS potrebbe non funzionare correttamente quando il segnale è debole o se la stazione sintonizzata non trasmette dati RDS.

Risintonizzazione automatica per la ricezione ottimale

— Funzione AF

La funzione AF (frequenza alternativa) consente la sintonizzazione sulla stazione con il segnale più forte.

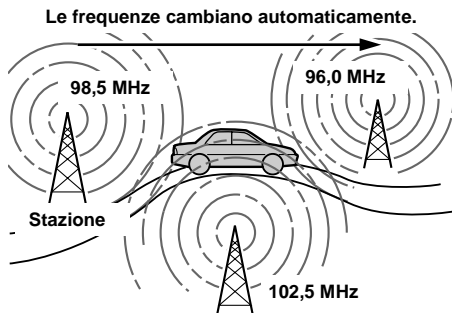

1 Selezionare una stazione FM (pagina 10).

2 Premere **(AF)** più volte fino a visualizzare "AF-ON".

L'apparecchio inizia a ricercare una frequenza alternativa con un segnale più forte nella stessa rete.

Se "NO AF" lampeggia, significa che la stazione attualmente sintonizzata non ha una frequenza alternativa.

Nota

Quando nell'area non esiste una frequenza alternativa o quando non ne viene ricercata una, disattivare la funzione AF selezionando "AF-OFF".

Per le stazioni prive di frequenza alternativa

Premere un lato di **SEEK** mentre il nome della stazione lampeggia (entro 8 secondi).

L'apparecchio inizia a ricercare un'altra frequenza con gli stessi dati PI (identificazione programma) (appare "PI SEEK").

Se l'apparecchio non trova gli stessi dati PI, ritorna alla frequenza selezionata in precedenza.

Mantenimento del programma regionale

Quando la funzione AF è attivata: le impostazioni predefinite di questo apparecchio limitano la ricezione alla regione specifica, in modo che la stazione sintonizzata non venga cambiata con una stazione regionale dal segnale più potente.

Quando ci si allontana dall'area regionale di ricezione di programmi o quando si desidera usufruire di tutti i servizi della funzione AF, selezionare "REG-OFF" dal MENU (pagina 18).

Nota

Questa funzione non è disponibile nel Regno Unito e in altre aree.

Funzione Local Link (solo per il Regno Unito)

Questa funzione consente di selezionare altre stazioni locali della stessa area, anche se non sono memorizzate sui tasti numerici.

- 1 Premere un tasto numerico (da **1** a **6**) su cui è memorizzata una stazione locale.
- 2 Entro 5 secondi, premere nuovamente il tasto numerico della stazione locale.
- 3 Ripetere questa procedura fino alla ricezione della stazione locale desiderata.

Ascolto dei notiziari sul traffico

— TA/TP

Attivando la funzione TA (notiziari sul traffico) e TP (programma sul traffico), è possibile sintonizzarsi automaticamente su una stazione FM che trasmette notiziari sul traffico. Queste impostazioni funzionano a prescindere dal programma FM/sorgente CD/MD correnti; al termine del notiziario l'apparecchio ritorna alla sorgente originale.

Premere **TA** più volte fino a visualizzare "TA-ON".

L'apparecchio inizia a ricercare le stazioni con le informazioni sul traffico.

"TP" indica la ricezione di tali stazioni e "TA" lampeggia durante un notiziario sul traffico. L'apparecchio continua a ricercare le stazioni disponibili con TP se viene visualizzato "NO TP".

Per annullare tutti i notiziari sul traffico, selezionare "TA-OFF".

Per	Premere
Annullare il notiziario corrente	TA

Suggerimento

È inoltre possibile cancellare il notiziario corrente premendo **SOURCE** o **MODE**.

Preimpostazione del volume dei notiziari sul traffico

È possibile preimpostare il livello del volume dei notiziari sul traffico in modo da poterli udire chiaramente.

- 1 Girare la manopola di controllo del volume per regolare il volume sul livello desiderato.
- 2 Premere **TA** per 2 secondi. Appare "TA" e l'impostazione viene memorizzata.

Ascolto di notiziari di emergenza

Se la funzione AF o TA è attivata, l'apparecchio riceve un notiziario di emergenza se trasmesso durante l'ascolto di una stazione FM, di un nastro o di un CD/MD.

Preselezione di stazioni RDS con l'impostazione AF e TA

Quando vengono preselezionate stazioni RDS, l'apparecchio memorizza l'impostazione (attivata/disattivata) AF/TA di ogni stazione oltre alla relativa frequenza. È possibile selezionare una impostazione diversa (per AF, TA o per entrambe) per singole stazioni preselezionate o la stessa impostazione per tutte le stazioni preselezionate. Se si preselezionano stazioni con "AF-ON" l'apparecchio memorizza automaticamente le stazioni con il segnale radio più forte.

Preselezione della stessa impostazione per tutte le stazioni preselezionate

1 Selezionare una banda FM (pagina 10).

2 Premere **(AF)** e/o **(TA)** per selezionare "AF-ON" e/o "TA-ON".

Notare che la selezione di "AF-OFF" o di "TA-OFF" non solo memorizza stazioni RDS, ma anche stazioni non RDS.

3 Premere **(MENU)**, quindi premere più volte un lato di **(DISC/PRESET)** o **(PRESET)** fino a quando non compare "BTM".

4 Premere **(ENTER)** finché "BTM" non lampeggia.

Preselezione di impostazioni diverse per ogni stazione preselezionata

1 Selezionare una banda FM e sintonizzarsi sulla stazione desiderata (pagina 11).

2 Premere **(AF)** e/o **(TA)** per selezionare "AF-ON" e/o "TA-ON".

3 Premere il tasto numerico desiderato (da **(1)** a **(6)**) fino a visualizzare "MEM".

Ripetere la procedura dal punto 1 per preselezionare altre stazioni.

Sintonizzazione delle stazioni in base al tipo di programma

— PTY

È possibile sintonizzarsi su una stazione selezionando il tipo di programma che si desidera ascoltare.

Tipi di programma	Display
Giornale radio	NEWS
Attualità	AFFAIRS
Informazioni	INFO
Sport	SPORT
Istruzione	EDUCATE
Teatro	DRAMA
Cultura	CULTURE
Scienza	SCIENCE
Vario	VARIED
Musica pop	POP M
Musica rock	ROCK M
Musica leggera	EASY M
Classica leggera	LIGHT M
Classica	CLASSICS
Altri tipi di musica	OTHER M
Bollettino meteorologico	WEATHER
Finanza	FINANCE
Programmi per bambini	CHILDREN
Sociale	SOCIAL A
Religione	RELIGION
Chat show	PHONE IN
Viaggi	TRAVEL
Diversivi	LEISURE
Musica Jazz	JAZZ
Musica Country	COUNTRY
Musica nazionale	NATION M
Musica degli anni '50/'60	OLDIES
Musica folk	FOLK M
Documentari	DOCUMENT

Nota

Questa funzione non è disponibile in alcune nazioni dove i dati PTY (selezione tipo di programma) non sono disponibili.

- 1 Premere **DISPLAY/PTY** o **PTY/DSPL** durante la ricezione FM fino a visualizzare "PTY".



Se la stazione sta trasmettendo dati PTY appare il nome del tipo di programma corrente.

"-----" appare se la stazione ricevuta non è una stazione RDS o se i dati RDS non vengono ricevuti.

- 2 Premere più volte **DISC/PRESET** o **PRESET** fino a quando non compare il tipo di programma desiderato.

I tipi di programma appaiono nell'ordine indicato dalla tabella.

"-----" appare se il tipo di programma non è specificato nei dati RDS.

- 3 Premere **ENTER**.

L'apparecchio inizia a ricercare una stazione che trasmette il tipo di programma selezionato.

Impostazione automatica dell'orologio

— CT

I dati CT (Clock Time) della trasmissione RDS impostano l'orologio automaticamente.

- 1 Durante la ricezione radio, premere **MENU**, quindi premere un lato di **DISC/PRESET** o **PRESET** più volte fino a visualizzare "CT-OFF".



- 2 Premere il lato (+) di **SEEK** più volte fino a visualizzare "CT-ON".

L'orologio è impostato.

- 3 Premere **ENTER** per ritornare al display normale.

Per cancellare la funzione CT, selezionare "CT-OFF" al punto 2.

Note

- La funzione CT potrebbe non essere disponibile anche in presenza di una stazione RDS.
- Ci potrebbe essere una differenza fra l'ora impostata dalla funzione CT e l'ora reale.

Altre funzioni

È inoltre possibile controllare l'apparecchio (e le unità CD/MD opzionali*¹) tramite un telecomando a rotazione (**opzionale**).

Uso del telecomando a rotazione

Innanzitutto, apporre l'etichetta appropriata a seconda di come si vuole montare il telecomando a rotazione.

Il telecomando a rotazione funziona tramite pressione dei tasti e/o rotazione dei comandi.

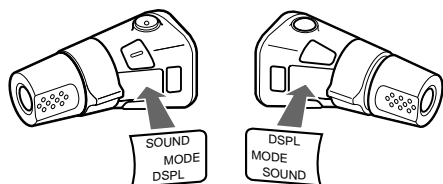

Pressione dei tasti

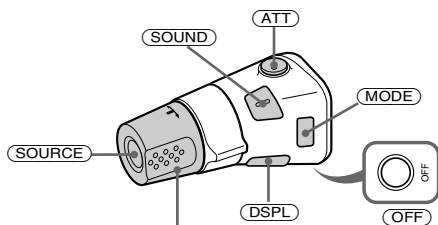

Ruotare il comando VOL per regolare il volume.

Premere	Per
SOURCE	Cambiare sorgente (radio/CD* ² /MD* ² /nastro)
MODE	Cambiare operazione (banda radio/unità CD* ² /unità MD* ² /direzione di riproduzione del nastro)
ATT	Attenuare il suono
OFF * ³	Interrompere la riproduzione o la ricezione radio
SOUND	Regolare il menu audio
DSPL	Cambiare la voce del display

*¹ Solo XR-CA600X/CA600V/CA600

*² Solo se l'apparecchiatura opzionale corrispondente è collegata (solo XR-CA600X/CA600V/CA600).

*³ Se la chiave d'accensione dell'auto non è dotata della posizione ACC (accessorio), assicurarsi di premere **OFF** per 2 secondi per spegnere l'indicazione dell'orologio dopo avere spento il motore.

Tramite rotazione del comando

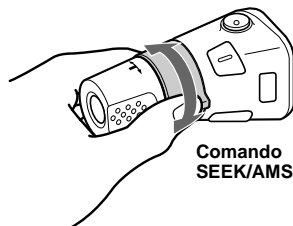

Ruotare e rilasciare per:

- Individuare l'inizio dei brani sul nastro.
- Sintonizzare stazioni automaticamente.
- Saltare brani sul disco.*²

Ruotare il comando, mantenerlo ruotato e rilasciarlo per:

- Avvolgere velocemente il nastro.
- Trovare una stazione manualmente.
- Scorrere rapidamente in avanti/all'indietro su un brano.*²

Suggerimento

Per avviare la riproduzione durante l'avvolgimento veloce del nastro, premere **MODE**.

Spingendo verso l'interno e ruotando il comando

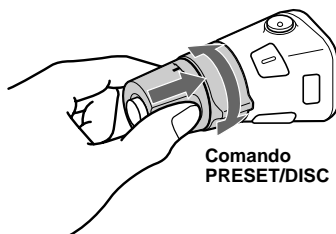

Spingere verso l'interno e ruotare il comando per:

- Ricevere stazioni preselezionate.
- Cambiare il disco*².

Modifica della direzione operativa

La direzione operativa dei comandi è impostata in fabbrica come illustrato sotto.

Per aumentare

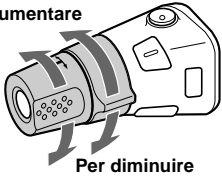

Per diminuire

Se si desidera montare il telecomando a rotazione sul lato destro del piantone di guida, è possibile invertire la direzione operativa dei comandi.

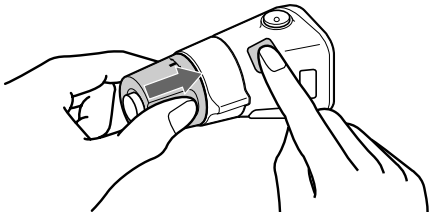

Premere **(SOUND)** per 2 secondi premendo contemporaneamente il comando VOL.

Suggerimento

È inoltre possibile modificare la direzione operativa di questi comandi tramite l'apparecchio (vedere "Modifica delle impostazioni dell'audio e del display" a pagina 18).

Regolazione delle caratteristiche dell'audio

È possibile regolare bassi, acuti, bilanciamento e attenuatore.

I livelli dei bassi e degli acuti possono essere memorizzati indipendentemente per ciascuna sorgente.

1 Selezionare la voce che si desidera regolare premendo **(SOUND)** più volte.

Ogni volta che viene premuto **(SOUND)**, le indicazioni scorrono come segue:

BAS (bassi) → TRE (acuti) → BAL (sinistra-destra) → FAD (anteriore-posteriore)

2 Regolare la voce selezionata premendo un lato di **(SEEK)**.

Quando si effettua una regolazione tramite il telecomando a rotazione, premere **(SOUND)** e ruotare il comando VOL.

Nota

Effettuare la regolazione entro 3 secondi dopo avere selezionato la voce.

Attenuazione dell'audio

(tramite il telecomando a rotazione o il telecomando a scheda)

Premere **(ATT)** sul telecomando a rotazione o sul telecomando a scheda.

Viene visualizzato brevemente "ATT-ON", quindi appare "ATT" nel display.

Per ripristinare il livello di volume precedente, premere di nuovo **(ATT)**.

Suggerimento

Se al cavo ATT è collegato un cavo di interfaccia per telefoni per auto, quando vi è una telefonata in arrivo il volume viene abbassato automaticamente (funzione ATT di esclusione del volume).

Modifica delle impostazioni dell'audio e del display

— Menu

È possibile impostare le voci seguenti:

SET (impostazione)

- CLOCK (pagina 8)
- CT (orologio) (pagina 15)
- BEEP — per attivare o disattivare i segnali acustici.
- RM (telecomando a rotazione) — per modificare la direzione operativa dei comandi del telecomando a rotazione.
 - Selezionare “NORM” per usare il telecomando a rotazione con le impostazioni di fabbrica.
 - Selezionare “REV” quando si monta il telecomando a rotazione sul lato destro del piantone di guida.

DSPL (display)

- D.INFO (informazione doppia) — per visualizzare contemporaneamente (ON) l'orologio e il modo di riproduzione.
- AMBER/GREEN — per cambiare il colore dell'illuminazione in ambra o verde (solo XR-CA600/L500).
- DIM (attenuatore di luminosità) — per modificare la luminosità del display (solo XR-CA600V/L500V).
 - Selezionare “ON” per ridurre la luminosità del display.
 - Selezionare “OFF” per disattivare l'attenuatore di luminosità.
- M.DSPL (display in movimento) — per selezionare il modo Motion Display fra “1”, “2” e “OFF”.
 - Selezionare “1” per visualizzare strisce decorative nel display e attivare il modo Demo del display.
 - Selezionare “2” per visualizzare strisce decorative nel display e disattivare il modo Demo del display.
 - Selezionare “OFF” per disattivare il modo Motion Display.
- A.SCRL (scorrimento automatico)*
 - Selezionare “ON” per far scorrere automaticamente i nomi visualizzati di oltre 8 caratteri.
 - Quando la funzione di scorrimento automatico viene disattivata e il nome del disco o del brano viene cambiato, il nome del disco o del brano non viene fatto scorrere.

* Questa voce non appare se non viene riprodotto alcun CD/MD (solo XR-CA600X/CA600V/CA600).

SND (audio)

- LOUD (enfasi dei bassi) — consente di udire i bassi e gli acuti anche quando il volume è basso. I bassi e gli acuti verranno potenziati (solo XR-CA600V/CA600/L500V/L500).

P/M (modo di riproduzione)

- LOCAL-ON/OFF (modo di ricerca locale) (pagina 10)
 - Selezionare “ON” per sintonizzare solo le stazioni con i segnali più forti.
- MONO-ON/OFF (modo monofonico) (pagina 10)
 - Selezionare “ON” per ascoltare trasmissioni FM stereo in monofonia. Selezionare “OFF” per ritornare al modo normale.
- REG-ON/OFF (locale) (pagina 13)

1 Premere **(MENU)**.

Per impostare A.SCRL, premere **(MENU)** durante la riproduzione di CD/MD

2 Premere più volte un lato di **(DISC/PRESET)** o **(PRESET)** fino a quando non compare la voce desiderata.

3 Premere il lato (+) di **(SEEK)** per selezionare l'impostazione desiderata (ad esempio: ON o OFF).

4 Premere **(ENTER)**.

Dopo avere impostato il modo desiderato, il display ritorna al modo di riproduzione normale.

Nota

La voce visualizzata cambia in funzione della sorgente.

Suggerimento

È possibile spostarsi facilmente tra le diverse categorie (“SET”, “DSPL”, “SND”, “P/M” e “EDIT”) premendo un lato di **(DISC/PRESET)** o **(PRESET)** per 2 secondi.

Selezione della posizione dell'audio

— My Best sound Position (Posizione ottimale dell'audio) (MBP)

Quando si viaggia da soli, è possibile ottenere l'effetto sonoro ottimale tramite la funzione "Posizione ottimale dell'audio".

La "Posizione ottimale dell'audio" dispone di due impostazioni per regolare il livello del bilanciamento e dell'attenuatore. È possibile selezionare un'impostazione molto facilmente premendo il tasto MBP.

Finestra del display	Livello del bilanciamento		Livello dell'attenuatore	
	Destro	Sinistro	Anteriore	Posteriore
MBP-A	-4dB	0	0	-4dB
MBP-B	0	-4dB	0	-4dB
MBP-OFF	0	0	0	0

Premere **(MBP)** più volte per ottenere la posizione di ascolto desiderata.

Il modo della "Posizione ottimale dell'audio" è indicato nel display secondo l'ordine della tabella.



Dopo un secondo, il display ritorna al modo di riproduzione normale.

Per regolare il livello dell'audio del bilanciamento e dell'attenuatore con maggiore precisione, si può usare il tasto **(SOUND)** (vedere "Regolazione delle caratteristiche dell'audio" a pagina 17).

Note

- Dopo avere completato la regolazione di BAL (bilanciamento) o FAD (attenuatore) alla sezione "Regolazione delle caratteristiche dell'audio" (pagina 17), le impostazioni MBP tornano su OFF.
- Quando MBP è impostato su OFF, le impostazioni BAL e FAD sono attive.

Impostazione dell'equalizzatore

È possibile selezionare una curva di equalizzazione per sette tipi diversi di musica (XPLD, VOCAL, CLUB, JAZZ, NEW AGE, ROCK, CUSTOM, e OFF (equalizzatore OFF)). È possibile memorizzare e regolare frequenza e livello delle impostazioni dell'equalizzatore.

Selezione della curva di equalizzazione

- 1 Premere **(SOURCE)** per selezionare una sorgente (radio, CD, MD, o TAPE).
- 2 Premere più volte **(EQ7)** fino a quando non compare la curva desiderata. Ad ogni pressione di **(EQ7)**, la voce cambia.



Per annullare l'effetto di equalizzazione, selezionare "OFF". Dopo 3 secondi, il display torna al modo di riproduzione normale.

Regolazione della curva dell'equalizzatore

- 1 Premere **(MENU)**.
- 2 Premere più volte un lato di **(DISC/PRESET)** o **(PRESET)** fino a quando non compare "EQ7 TUNE", quindi premere **(ENTER)**.
- 3 Premere un lato di **(SEEK)** per selezionare la curva di equalizzazione desiderata, quindi premere **(ENTER)**. Ad ogni pressione di **(SEEK)**, la voce cambia.

continua alla pagina successiva →

4 Selezionare la frequenza e il livello desiderati.

- ① Premere un lato di **(SEEK)** per selezionare la frequenza desiderata. Ad ogni pressione di **(SEEK)**, la frequenza cambia.

62 (Hz) ↔ 157 (Hz) ↔ 396 (Hz) ↔
1k (Hz) ↔ 2.5k (Hz) ↔ 6.3k (Hz) ↔
16k (Hz)

- ② Premere un lato di **(DISC/PRESET)** o **(PRESET)** per regolare il livello di volume desiderato.

Il livello del volume è regolabile in incrementi di 1 dB da -10 dB a +10 dB.



Per ripristinare la curva di equalizzazione preimpostata, premere **(ENTER)** per 2 secondi.

5 Premere **(MENU)** due volte.

Dopo aver terminato l'impostazione dell'effetto, appare il modo di riproduzione normale.

Unità CD/MD (opzionale) (solo XR-CA600X/CA600V/ CA600)

Questo apparecchio è in grado di controllare unità CD/MD esterne.

Se si collega un'unità CD opzionale dotata di funzioni CD TEXT e di personalizzazione dei file, durante la riproduzione di CD TEXT nel display appaiono le informazioni CD TEXT.

Riproduzione di CD o MD

- 1 Premere **(SOURCE)** più volte per selezionare "CD" o "MD".
- 2 Premere **(MODE)** più volte fino a visualizzare l'apparecchio desiderato. La riproduzione di CD/MD viene avviata.

Per	Premere
Interrompere la riproduzione	(OFF)
Saltare dischi – Selezione dischi	(DISC/PRESET) (+/-)
Saltare brani – Sensore musicale automatico	(SEEK) (◀▶) [una volta per ogni brano]
Avanzamento veloce/ riavvolgimento – Ricerca manuale	(SEEK) (◀▶) [tenere premuto fino al punto desiderato]

Voci del display

Quando il disco/brano cambia, i titoli preregistrati*1 del nuovo disco/brano vengono visualizzati automaticamente (se la funzione di scorrimento automatico è impostata su "ON", i nomi più lunghi di 8 caratteri vengono fatti scorrere (pagina 18)).

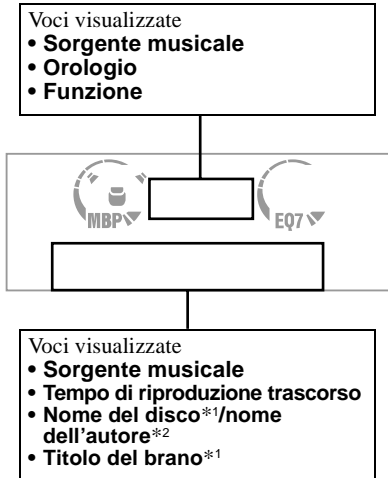

Per	Premere
Cambiare la voce visualizzata	(DISPLAY/PTY)
Scorrere tra le voci visualizzate	(SCROLL)

*1 "NO NAME" indica che non ci sono le funzioni di memoria disco (pagina 22) o un nome preregistrato da visualizzare.

*2 Solo per dischi CD TEXT con il nome dell'autore.

Note

- Certi caratteri non possono essere visualizzati.
- Le informazioni di alcuni dischi CD TEXT con molti caratteri potrebbero non essere visualizzate.
- Questo apparecchio non può visualizzare il nome dell'autore di ogni brano del disco CD TEXT.

Suggerimento

Quando lo scorrimento automatico è impostato su OFF e il nome del disco/brano non viene visualizzato quando cambia.

Riproduzione ripetuta dei brani

— Riproduzione ripetuta

È possibile selezionare:

- REP-1 — per ripetere un brano.
- REP-2 — per ripetere un disco.

Durante la riproduzione, premere (3) (REP) più volte fino a visualizzare l'impostazione desiderata nel display.
La riproduzione ripetuta ha inizio.

Per ritornare alla riproduzione normale, selezionare "REP-OFF".

Riproduzione dei brani in ordine casuale

— Riproduzione in ordine casuale

È possibile selezionare:

- SHUF-1 — per riprodurre in ordine casuale i brani del disco corrente.
- SHUF-2 — per riprodurre in ordine casuale i brani del disco corrente dell'unità CD (MD) opzionale.
- SHUF-ALL* — per riprodurre in ordine casuale tutti i brani di tutte le unità collegate.

* Disponibile solo quando sono collegati due o più apparecchi CD/MD opzionali.

Durante la riproduzione, premere (6) (SHUF) più volte fino a visualizzare l'impostazione desiderata nel display.
La riproduzione in ordine casuale ha inizio.

Per ritornare al modo di riproduzione normale, selezionare "SHUF-OFF".

Nota

La funzione "SHUF-ALL" riproduce in ordine casuale solo i brani dell'unità CD o dell'unità MD e non entrambi contemporaneamente.

Assegnazione di un nome a un CD

— Funzione di promemoria disco (per un lettore CD dotato di funzione CUSTOM FILE)

È possibile assegnare un nome a un disco (funzione di promemoria disco). È possibile inserire fino a 8 caratteri per ogni disco. Se si assegna un nome a un CD, è possibile individuarlo per nome (pagina 23).

- 1 Iniziare a riprodurre il disco cui si desidera assegnare un nome.
- 2 Premere (MENU), quindi premere un lato di (DISC/PRESET) più volte fino a visualizzare "NAMEEDIT".
- 3 Premere (ENTER).



L'apparecchio ripete la riproduzione del disco durante la procedura di assegnazione del nome.

4 Inserire i caratteri.

- 1 Premere più volte il lato (+)*1 di (DISC/PRESET) per selezionare il carattere desiderato.

A → B → C ... → 0 → 1 → 2 ... → + →
- → * ... → _ *2 → A

*1 Per tornare indietro, premere il lato (-) di (DISC/PRESET).

*2 (spazio vuoto)

- 2 Premere il lato (+) di (SEEK) dopo avere trovato il carattere desiderato.



Premendo il lato (-) di (SEEK), è possibile retrocedere verso sinistra.

- 3 Ripetere i punti 1 e 2 per inserire l'intero nome.
- 5 Per ritornare al modo normale di riproduzione CD, premere (ENTER).

Suggerimenti

- Per correggere o cancellare un nome basta sovrascrivere o inserire "_".
- Esiste un altro modo per assegnare un nome a un CD: premere (LIST) per 2 secondi invece di eseguire i punti 2 e 3. Inoltre l'operazione può essere completata premendo (LIST) per 2 secondi invece di eseguire il punto 5.
- È possibile assegnare un nome a un CD in un apparecchio sprovvisto della funzione CUSTOM FILE se tale apparecchio è collegato ad un lettore CD dotato di tale funzione. Il promemoria disco verrà conservato nella memoria del lettore CD provvisto della funzione CUSTOM FILE.

Nota

Le funzioni REP-1/riproduzione casuale sono sospese fino al termine della procedura di modifica del nome.

Visualizzazione del promemoria disco

In quanto voce del display, la funzione di promemoria disco ha sempre la priorità sulle informazioni originali CD TEXT.

Per	Premere
Visualizzare	(DISPLAY/PTY) durante la riproduzione di un CD/CD TEXT

Suggerimento

Per sapere quali altre voci possono essere visualizzate, fare riferimento a pagina 21.

Cancellazione della funzione promemoria disco

- 1 Premere (SOURCE) più volte per selezionare "CD".
- 2 Premere (MODE) più volte per selezionare il lettore CD con la funzione di promemoria disco.
- 3 Premere (MENU), quindi premere un lato di (DISC/PRESET) più volte fino a visualizzare "NAME DEL".
- 4 Premere (ENTER).
I nomi memorizzati appaiono in ordine partendo dal primo nome inserito.
- 5 Premere un lato di (DISC/PRESET) più volte per selezionare il nome del disco che si desidera cancellare.
I nomi memorizzati appaiono in ordine partendo dal primo nome inserito.
- 6 Premere (ENTER) per 2 secondi.
Il nome viene cancellato.
Ripetere i punti 5 e 6 per cancellare altri nomi.
- 7 Premere (MENU) due volte.
Il lettore ritorna al modo normale di riproduzione CD.

Note

- Quando viene cancellata la funzione di promemoria di un disco CD TEXT, vengono visualizzate le informazioni originali del CD TEXT.
- Se non si trova il promemoria disco che si desidera cancellare, selezionare un diverso lettore CD al punto 2.

Ricerca di un disco in base al nome

— Funzione di elenco (per un lettore CD con la funzione CD TEXT/CUSTOM FILE o un lettore MD)

Questa funzione è disponibile per i dischi cui sono stati assegnati dei nomi*1 o per CD TEXT*2.

*1 Individuazione di un disco in base al nome assegnato: quando si assegna un nome a un CD (pagina 22) o a un MD.

*2 Individuazione di un disco tramite le informazioni CD TEXT: quando si riproduce un disco CD TEXT su un lettore CD con la funzione CD TEXT.

1 Premere (LIST).

Il nome assegnato al disco corrente appare nel display.

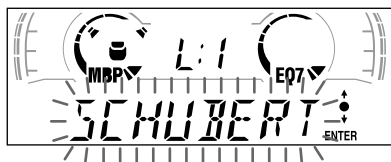

2 Premere un lato di (DISC/PRESET) più volte fino a individuare il disco desiderato.

3 Premere (ENTER) per riprodurre il disco.

Nota

Non è possibile visualizzare alcune lettere, ad eccezione di: Disc memo (promemoria disco).

Selezione di brani specifici per la riproduzione

— Memoria programma (per un lettore CD dotato di funzione CUSTOM FILE)

Se è stato assegnato un nome al disco, è possibile impostare l'apparecchio in modo che salti o riproduca dei brani a scelta.

- 1 Iniziare a riprodurre il disco cui si desidera assegnare un nome.
- 2 Premere (MENU), quindi premere un lato di (DISC/PRESET) più volte fino a visualizzare "BANK SEL".
- 3 Premere (ENTER).

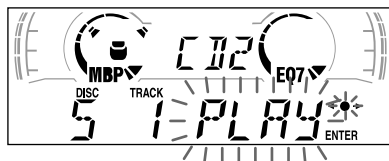

4 Assegnazione di nomi ai brani.

- 1 Premere un lato di (SEEK) più volte per selezionare il brano cui si desidera assegnare un nome.
 - 2 Premere (ENTER) più volte per selezionare "PLAY" o "SKIP".
- 5 Ripetere il punto 4 per impostare "PLAY" o "SKIP" per tutti i brani.
- 6 Premere (MENU) due volte.
Il lettore ritorna al modo normale di riproduzione CD.

Note

- È possibile impostare "PLAY" e "SKIP" per 24 brani al massimo.
- Non è possibile impostare "SKIP" per tutti i brani di un CD.

continua alla pagina successiva →

Riproduzione di brani specifici

È possibile selezionare:

- “BANK-ON” — per riprodurre i brani con l’impostazione “PLAY”.
- “BANK-INV” (inversa) — per riprodurre i brani con l’impostazione “SKIP”.

1 Durante la riproduzione, premere **(MENU)**, quindi premere un lato di **(DISC/PRESET)** più volte fino a visualizzare “BANK-ON”, “BANK-INV” o “BANK-OFF”.

2 Premere il lato (+) di **(SEEK)** più volte fino a visualizzare l’impostazione desiderata.



3 Premere **(ENTER)**.

La riproduzione inizia dal brano successivo al brano corrente.

Per ritornare al modo di riproduzione normale, selezionare “BANK-OFF” al punto 2.

Informazioni aggiuntive

Manutenzione

Sostituzione del fusibile

Quando si sostituisce il fusibile, assicurarsi di utilizzare un fusibile dello stesso amperaggio di quello originale. Se il fusibile si brucia, controllare i collegamenti e sostituire il fusibile. Se dopo la sostituzione si verifica un altro cortocircuito, potrebbe trattarsi di un problema interno. In tal caso, rivolgersi al più vicino rivenditore Sony.

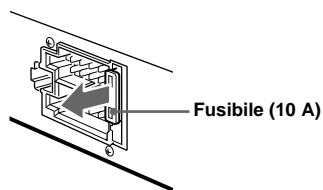

Avvertenza

Non usare mai un fusibile con un amperaggio superiore a quello del fusibile fornito con l’apparecchio. Ciò potrebbe danneggiare l’apparecchio.

Pulizia dei connettori

Se i connettori fra l’apparecchio e il pannello frontale sono sporchi, l’apparecchio potrebbe non funzionare correttamente. Per evitare questo problema, aprire il pannello frontale, asportarlo (pagina 7) e pulire i connettori con un batuffolo di cotone imbevuto d’alcol. Non esercitare forza eccessiva. Diversamente, i connettori potrebbero essere danneggiati.

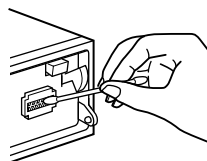

Unità principale

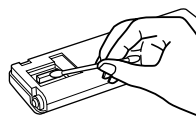

Lato posteriore del pannello frontale

Note

- Per motivi di sicurezza, spegnere il motore prima di pulire i connettori e rimuovere la chiave dal dispositivo di accensione.
- Non toccare mai direttamente i connettori con le dita o con altri oggetti di metallo.

Sostituzione della batteria al litio

In condizioni normali, le batterie durano circa un anno. (Il ciclo di vita può essere minore in funzione delle condizioni di utilizzo.) Quando la batteria si scarica, il raggio d'azione del telecomando a scheda diventa più corto. Sostituire la batteria con una batteria al litio nuova CR2025.

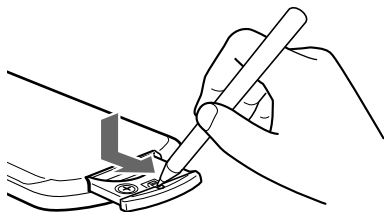

lato + verso l'alto

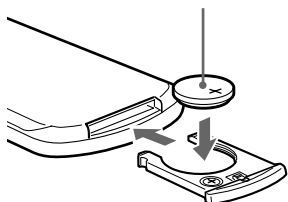

Note sulla batteria al litio

- Tenere la batteria al litio lontana dalla portata dei bambini. Se la batteria viene inghiottita, consultare immediatamente un medico.
- Pulire la batteria con un panno asciutto per assicurare un perfetto contatto.
- Assicurarsi di osservare la corretta polarità durante l'inserimento della batteria.
- Non afferrare la batteria con pinze di metallo, in quanto si potrebbe causare un corto circuito.

AVVERTENZA

La batteria può esplodere se usata scorrettamente. Pertanto, non deve essere ricaricata, smontata o gettata nel fuoco.

Estrazione dell'apparecchio

1 Estrarre il coperchio frontale

- 1 Staccare il pannello frontale (pagina 7).
- 2 Premere il morsetto all'interno del pannello frontale con un cacciavite sottile.

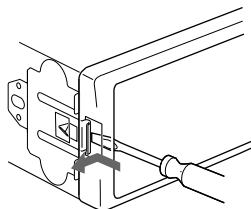

- 3 Ripetere il punto 2 sull'altro lato.

2 Estrarre l'apparecchio

- 1 Usare un cacciavite sottile per spingere il morsetto sul lato sinistro dell'apparecchio, quindi tirare verso l'esterno il lato sinistro fino a che il fermo non lascia la struttura.

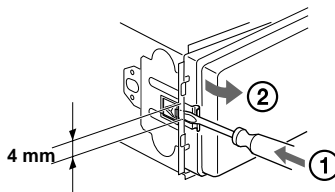

- 2 Ripetere il punto 1 per il lato destro.
- 3 Estrarre l'apparecchio dalla struttura facendolo scorrere.

Caratteristiche tecniche

Sezione lettore cassette

Pista del nastro	4 piste 2 canali stereo
Wow e flutter	0,08 % (WRMS)
Risposta in frequenza	30 – 18.000 Hz
Rapporto segnale-rumore	

Tipo cassetta

TYPE II, IV	61 dB
TYPE I	58 dB

Sintonizzatore*1

FM

Gamma di frequenze	87,5 – 108,0 MHz
Terminale dell'antenna	Connettore esterno dell'antenna
Frequenza intermedia	10,7 MHz/450 kHz
Sensibilità utilizzabile	8 dBf
Selettività	75 dB a 400 kHz
Rapporto segnale-rumore	66 dB (stereo), 72 dB (mono)
Distorsione armonica a 1 kHz	0,6 % (stereo), 0,3 % (mono)
Separazione	35 dB a 1 kHz
Risposta in frequenza	10 – 15.000 Hz

MW/LW

Gamma di frequenze	MW: 531 – 1.602 kHz LW: 153 – 279 kHz
Terminale dell'antenna	Connettore esterno dell'antenna
Frequenza intermedia	10,7 MHz/450 kHz
Sensibilità	MW: 30 μ V LW: 40 μ V

Amplificatore di potenza

Uscite	Uscite diffusori (connettori a tenuta)
Impedenza diffusori	4 – 8 ohm
Uscita di potenza massima	50 W \times 4 (a 4 ohm)

Generali

Uscite	Uscite audio (posteriori) Controllo a relè dell'antenna elettrica Controllo dell'amplificatore di potenza
Ingressi	Controllo della funzione ATT (funzione di esclusione del telefono) Connettore ingresso controllo BUS*2 Connettore ingresso audio BUS*2 Connettore ingresso telecomando Connettore ingresso antenna
Comandi tono	Bassi \pm 8 dB a 100 Hz Alti \pm 8 dB a 10 kHz 100 Hz +8 dB 10 kHz +2 dB
Enfasi dei bassi	
Alimentazione	Batteria auto 12 V CC (massa negativa)
Dimensioni	Circa 178 \times 50 \times 176 mm (l/a/p)
Dimensioni struttura	Circa 182 \times 53 \times 161 mm (l/a/p)
Peso	Circa 1,2 kg
Accessori in dotazione	Elementi per l'installazione e i collegamenti (1 set, ad eccezione del cavo di collegamento dell'alimentazione) Custodia pannello frontale (1)
Accessori opzionali	Telecomando a rotazione RM-X4S Telecomando a scheda RM-X114 Cavo BUS (in dotazione con un cavo a piedini RCA) RC-61 (1 m), RC-62 (2 m)
Apparecchiatura opzionale	Cambia CD (10 dischi) CDX-848X, CDX-646 Cambia MD (6 dischi) MDX-65 Selettore di sorgente XA-C30

*1 di cui al par. 3 dell'Allegato A al D.M. 25/06/85 e al par. 3 dell'Allegato 1 al D.M. 27/08/87

*2 Solo XR-CA600X/CA600V/CA600

Nota

Questo apparecchio non può essere collegato a un preamplificatore digitale o a un equalizzatore.

Il design e le caratteristiche tecniche sono soggetti a modifiche senza preavviso.

Guida alla soluzione dei problemi

Fare riferimento alla seguente lista di verifica per risolvere la maggior parte dei problemi che si potrebbero verificare nell'uso di questo apparecchio.

Prima di esaminare l'elenco che segue, rileggere le istruzioni per il collegamento e l'uso dell'apparecchio.

Generali

Non viene prodotto alcun suono.

- Ruotare la manopola di controllo del volume in senso orario per regolare il volume.
- Annullare la funzione ATT.
- Per il sistema a 2 diffusori, impostare il comando dell'attenuatore sulla posizione centrale.

Il contenuto della memoria è stato cancellato.

- È stato premuto il tasto RESET.
→ Reinserire i dati in memoria.
- Il cavo di alimentazione o la batteria sono stati scollegati.
- Il cavo di alimentazione non è collegato correttamente.

Nessun segnale acustico.

Il segnale acustico è disattivato (pagina 18).

Il display non visualizza alcuna indicazione.

- L'indicazione dell'orologio scompare se si preme (OFF) per 2 secondi.
→ Premere di nuovo (OFF) per 2 secondi per visualizzare l'orologio.
- Estrarre il pannello frontale e pulire i connettori. Per ulteriori dettagli vedere "Pulizia dei connettori" (pagina 24).

Le stazioni memorizzate e l'ora esatta sono cancellate.

Si è bruciato il fusibile.

L'audio è disturbato quando la chiave di accensione è sulla posizione ON, ACC o OFF.

I cavi non sono abbinati correttamente al connettore di alimentazione accessori dell'auto.

L'apparecchio non riceve l'alimentazione.

- Verificare il collegamento. Se i collegamenti sono stati effettuati correttamente, controllare il fusibile.
- L'auto è priva della posizione ACC.
→ Premere (SOURCE) (o inserire una cassetta) per accendere l'apparecchio.

L'alimentazione viene fornita all'apparecchio continuamente.

L'auto è priva della posizione ACC.

L'antenna elettrica non si estende.

L'antenna elettrica non ha un relé.

Riproduzione di nastri

L'audio è difettoso.

La testina del lettore è sporca.

→ Pulire la testina con una cassetta pulisci testine disponibile in commercio.

La funzione AMS non funziona correttamente.

- Le parti tra i brani non sono completamente prive di registrazioni.
- La durata della parte priva di registrazioni è troppo breve (inferiore a 4 secondi).
- Una lunga pausa o un passaggio a basse frequenze o con un livello audio molto basso viene scambiato per una parte priva di registrazioni.

Ricezione radiofonica

Non è possibile effettuare la sintonizzazione preselezionata.

- Memorizzare la frequenza corretta.
- Il segnale di trasmissione è troppo debole.

Le stazioni non possono essere ricevute. Il suono è disturbato.

- Collegare il cavo di controllo (blu) dell'antenna elettrica o il cavo di alimentazione accessorio (rosso) al cavo di alimentazione di un preamplificatore dell'antenna per auto. (Solo se l'auto dispone di antenna FM/MW/LW incorporata sul vetro posteriore/laterale.)
- Verificare il collegamento dell'antenna dell'auto.
- L'antenna dell'auto non si estende.
→ Verificare il collegamento del cavo di controllo dell'antenna elettrica.
- Verificare la frequenza.

La sintonizzazione automatica non è possibile.

- Il modo di ricerca locale è impostato su "ON."
→ Impostare il modo di ricerca locale su "OFF" (pagina 18).
- Il segnale di trasmissione è troppo debole.
→ Eseguire la sintonizzazione manuale.

L'indicazione "ST" lampeggia.

- Sintonizzare la frequenza con precisione.
- Il segnale di trasmissione è troppo debole.
→ Impostare il modo di ricezione monofonico (pagina 18).

Un programma trasmesso in stereo viene ricevuto in modo monofonico.

L'apparecchio è impostato sul modo di ricezione monofonica.

→ Annullare il modo di ricezione monofonica (pagina 18).

RDS

Si avvia SEEK dopo alcuni secondi di ascolto.

La stazione non è TP oppure il segnale è debole.

→ Premere (AF) o (TA) più volte fino a visualizzare "AF-OFF" o "TA-OFF".

Nessun notiziario sul traffico.

- Attivare "TA".
- La stazione non trasmette notiziari sul traffico pur essendo una stazione TP.
→ Sintonizzarsi su un'altra stazione.

PTY visualizza "- - - - -".

- La stazione corrente non è una stazione RDS.
- I dati RDS non vengono ricevuti.
- La stazione non specifica il tipo di programma.

Solo XR-CA600X/CA600V/CA600

Riproduzione di CD/MD

Il suono salta.

Il disco è sporco o difettoso.

Indicazioni di errore

Solo XR-CA600X/CA600V/CA600

(quando è collegato un lettore CD/MD opzionale)

Indicazioni di errore

Le seguenti indicazioni lampeggiano per circa 5 secondi e viene emesso un segnale acustico.

NO MAG

Il contenitore di dischi non è inserito nell'apparecchio CD/MD.

→ Inserire il contenitore di dischi nell'apparecchio CD/MD.

NO DISC

Non è stato inserito alcun disco nell'apparecchio CD/MD.

→ Inserire un disco nell'apparecchio CD/MD.

ERROR*¹

• Il CD è sporco o è stato inserito in senso contrario.*²

→ Pulire il CD o inserirlo correttamente.

• Un MD non viene riprodotto a causa di un problema.*²

→ Inserire un altro MD.

• Un CD/MD non viene riprodotto a causa di un problema.

→ Inserire un altro CD/MD.

BLANK*¹

Non sono stati registrati brani sull'MD.*²

→ Riprodurre un MD contenente brani registrati.

RESET

L'apparecchio CD/MD non funziona per un problema non specificato.

→ Premere il tasto RESET sull'apparecchio.

NOT READ

Il coperchio dell'apparecchio MD è aperto o gli MD non sono inseriti correttamente.

→ Chiudere il coperchio o inserire gli MD correttamente.

HI TEMP

La temperatura ambiente è superiore a 50°C.

→ Attendere fino a che la temperatura non sia scesa sotto i 50°C.

*¹ Quando si verifica un errore durante la riproduzione di un CD o di un MD, il numero di disco del CD o MD non viene visualizzato nel display.

*² Il numero del disco che causa l'errore viene visualizzato nel display.

Se le soluzioni qui riportate non risolvono il problema, rivolgersi al più vicino rivenditore Sony.

Welkom !

Dank u voor aankoop van deze Sony Cassette Player. Dit toestel biedt u tal van mogelijkheden die u nog beter kunt benutten met behulp van:

- **Los verkrijgbaar toebehoren**
 - Bedieningssatelliet RM-X4S
 - Kaartafstandsbediening RM-X114

alleen XR-CA600X/CA600V/CA600

- Los verkrijgbare CD/MD-apparatuur (wisselaars en spelers)*1.
- CD TEXT informatie (verschijnt wanneer een CD TEXT disc*2 wordt afgespeeld op aangesloten, los verkrijgbare CD-apparatuur met CD TEXT functie).

*1 *Dit toestel werkt alleen met Sony-producten.*

*2 *Een CD TEXT disc is een audio CD die informatie bevat zoals disc-naam, artiestennaam en tracknamen. Deze informatie is opgenomen op de disc.*

Inhoudsopgave

Bedieningselementen	4
Voorzorgsmaatregelen	6
Opmerkingen bij cassettes	6

Aan de slag

Instellingen wissen	7
Het frontpaneel verwijderen	7
Klok instellen	8

Cassette Player

Een cassette beluisteren	9
Diverse weergavestanden	9

Radio

Zenders automatisch opslaan	
— Best Tuning Memory (BTM)	10
Opgeslagen zenders ontvangen	10
Alleen bepaalde zenders vastleggen	11
Afstemmen op een zender uit een lijst (alleen XR-CA600X/CA600V/CA600)	
— List-up	11

RDS

Overzicht van RDS	12
Automatisch herafstemmen voor optimale ontvangst	
— AF functie	12
Verkeersinformatie beluisteren	
— TA/TP	13
RDS-zenders instellen met AF- en TA-gegevens	14
Afstemmen op zenders volgens programmatype	
— PTY	14
Klok automatisch instellen	
— CT	15

Andere functies

Gebruik van de bedieningssatelliet	16
De geluidskarakteristieken wijzigen	17
Het geluid snel dempen	17
Instellingen voor het geluid en het display wijzigen	
— Menu	18
Geluidspositie kiezen	
— My Best sound Position (Mijn Beste Geluidspositie) (MBP)	19
De equalizer instellen	19

CD/MD-apparatuur

(los verkrijgbaar)

(alleen XR-CA600X/CA600V/CA600)

Een CD of MD afspelen	20
Weergave via het display	21
Tracks herhaaldelijk afspelen	
— Repeat Play	21
Tracks afspelen in willekeurige volgorde	
— Shuffle Play	21
Een CD benoemen	
— Disc Memo	22
Een disc zoeken op naam	
— List-up	23
Bepaalde tracks kiezen voor weergave	
— Bank	24

Aanvullende informatie

Onderhoud	25
Het toestel verwijderen	26
Technische gegevens	27
Verhelpen van storingen	28
Foutweergave	29

Bedieningselementen

Raadpleeg de volgende pagina's voor meer details.

TAPE : Tijdens casseteweergave **RADIO** : Tijdens radio-ontvangst **MENU** : In de menustand
CD/MD : Tijdens CD/MD-weergave (los verkrijgbaar) (alleen XR-CA600X/CA600V/CA600)

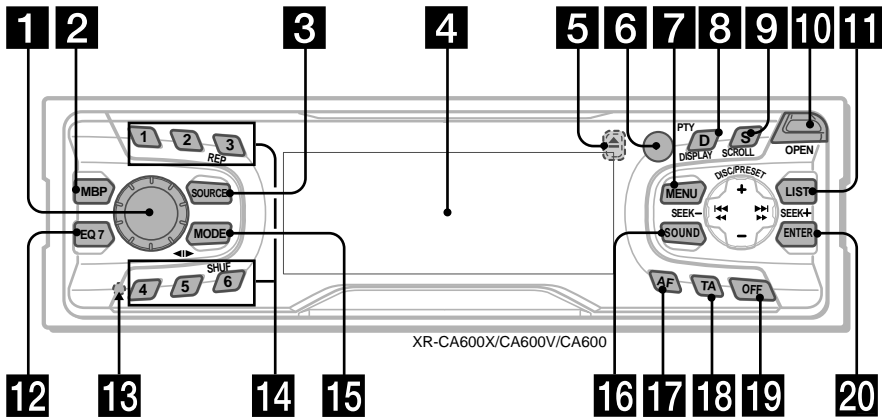

- 1** Volumeregelpknop 13
- 2** MBP toets 19
- 3** SOURCE (aanschakelen/Tape/Radio/CD*1/MD*1) toets 5, 9, 10, 11, 13, 19, 20, 22
- 4** Display
- 5** ▲(uitwerp) toets (op de voorzijde van het toestel, achter het frontpaneel) 9
- 6** Sensor voor kaartafstandsbediening
- 7** MENU toets 8, 9, 10, 14, 15, 18, 19, 20, 22, 24
- 8** DISPLAY/PTY (instelling display/programmatype) toets*1 12, 15, 21, 22
- 9** SCROLL toets*1 21
- 10** OPEN toets 7, 9
- 11** XR-CA600X/CA600V/CA600:
LIST toets
RADIO 11
CD/MD 22, 23
XR-L500X/L500V/L500:
PTY/DSPL toets 12, 15
- 12** EQ7 toets 19
- 13** RESET toets (op de voorzijde van het toestel, achter het frontpaneel) 7

- 14** Cijfertoetsen
TAPE
③ REP 9
RADIO 10, 11, 13, 14
CD/MD
③ REP 21
⑥ SHUF 21
- 15** MODE (◀▶) toets
TAPE 9
RADIO 10, 11, 13
CD/MD 20, 22
- 16** SOUND toets 17, 19
- 17** AF toets 12, 14
- 18** TA toets 13, 14
- 19** OFF (Stop/uitschakelen) toets*2 5, 7, 9, 20
- 20** ENTER toets
RADIO 11, 14
MENU 8, 9, 10, 15, 18, 19, 20, 22, 23, 24
CD/MD 22, 24

*1 XR-CA600X/CA600V/CA600 alleen

*2 Opgelet bij het monteren in een auto waarvan het contactslot geen ACC (accessory) stand heeft
Druk (OFF) op het toestel gedurende 2 seconden in om de klokweergave uit te schakelen nadat de motor is afgezet. Indien u dat niet doet, wordt de klokweergave niet afgezet en raakt de batterij uitgeput.

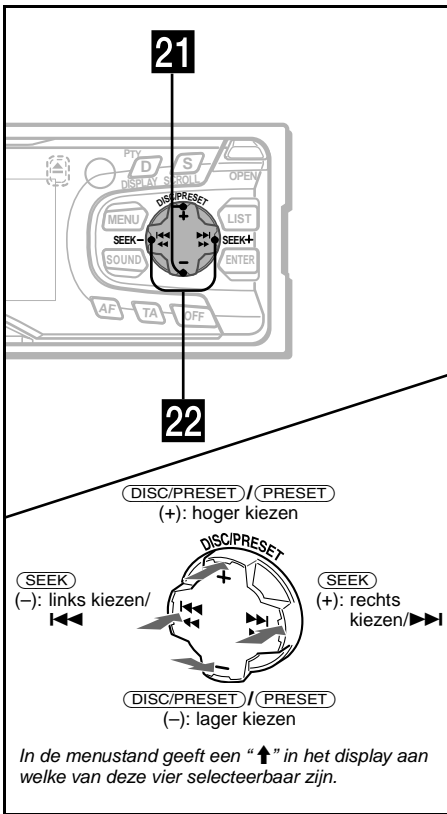

- 21** XR-CA600X/CA600V/CA600:
DISC/PRESET toetsen (+/-)
 XR-L500X/L500V/L500:
PRESET toetsen (+/-)
- | | |
|-------|--------------------------------------|
| RADIO | 10, 11, 15 |
| MENU | 8, 9, 10, 14, 15, 18, 19, 20, 22, 24 |
| CD/MD | 20, 22, 23 |
- 22** **SEEK toetsen (-/+)**
- | | |
|-------|------------------------------|
| TAPE | 9 |
| RADIO | 10, 11, 13 |
| MENU | 8, 9, 15, 17, 18, 19, 20, 24 |
| CD/MD | 20, 22, 24 |

Kaartafstandsbediening RM-X114 (los verkrijgbaar)

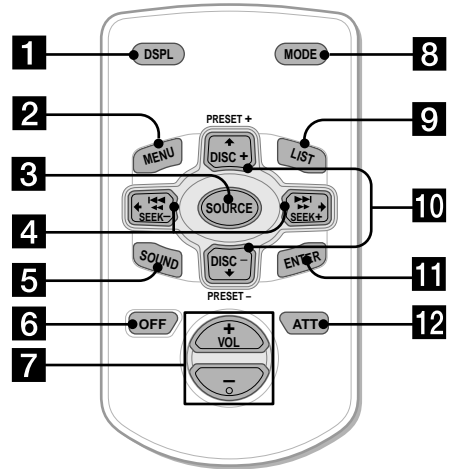

De overeenkomstige toetsen op de kaartafstandsbediening bedienen dezelfde functies als die op het toestel.

- 1** DSPL toets
- 2** MENU toets
- 3** SOURCE toets
- 4** SEEK (←/→) toetsen
- 5** SOUND toets
- 6** OFF toets
- 7** VOL (-/+) toetsen
- 8** MODE toets
- 9** LIST toets*³
- 10** DISC*³/PRESET(↑/↓) toetsen
- 11** ENTER toets
- 12** ATT toets

*³ Niet beschikbaar voor XR-L500X/L500V/L500

Opmerking

Wanneer het toestel wordt afgezet door (OFF) gedurende 2 seconden in te drukken, kan het niet worden bediend met de kaartafstandsbediening tenzij (SOURCE) op het toestel wordt ingedrukt of er eerst een cassette wordt ingebracht om het toestel te activeren.

Tip

Zie "De lithiumbatterij vervangen" voor details omtrent het vervangen van de batterijen (pagina 25).

Voorzorgsmaatregelen

- Wanneer uw auto in de volle zon geparkeerd stond, moet u eerst het toestel laten afkoelen alvorens het in gebruik te nemen.
- Controleer eerst de aansluitingen wanneer het toestel niet functioneert. Controleer de zekering wanneer alles in orde is.
- Wanneer een systeem met twee luidsprekers niet functioneert, zet dan de faderregelaar in het midden.
- Wanneer een cassette gedurende lange tijd wordt afgespeeld, kan ze worden opgewarmd door de ingebouwde versterker. Dat is normaal en duidt niet op een defect.

Met alle vragen of problemen met betrekking tot dit toestel die niet aan bod komen in deze gebruiksaanwijzing kunt u steeds terecht bij uw Sony handelaar.

Behoud van een optimale geluidskwaliteit

Let op dat u geen drankjes op het toestel of cassettes morst.



Opmerkingen bij cassettes

Zorg voor cassettes

- Raak de cassetteband niet aan om te voorkomen dat vuil of stof op de koppen terecht komt.
- Hou cassettes uit de buurt van apparatuur met ingebouwde magneten, zoals luidsprekers en versterkers om te voorkomen dat opnames worden gewist of vervormd.
- Stel cassettes niet bloot aan directe zonnestraling, extreme koude noch vocht.
- Een slappe band kan in het toestel verstrikt raken. Draai daarom de cassetteband strak met een potlood of dergelijke alvorens hem in het toestel te plaatsen.

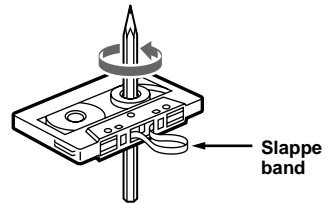

- Vervormde cassettes en loszittende labels kunnen problemen geven bij het inbrengen of uitwerpen van cassettes. Loszittende labels verwijderen of vervangen.



- Tijdens de weergave van een cassette kan het geluid vervormen. De cassettekop moet worden gereinigd om de 50 gebruiksuren.

Het gebruik van cassettes met een speelduur van meer dan 90 minuten is af te raden, behalve voor langdurige ononderbroken weergave.

Dergelijke cassetteband is heel dun en rekt makkelijk.

Door frequent afspelen en stoppen kan deze band verstrikt raken in het loopwerk.



Aan de slag

Instellingen wissen

Voor u het toestel voor het eerst in gebruik neemt of na het vervangen van de autobatterij, dient u de instellingen van het toestel te wissen.

Verwijder het frontpaneel en druk met een puntig voorwerp zoals bijvoorbeeld een balpen op de RESET knop.

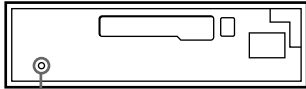

RESET toets

Opmerking

Door op de RESET knop te drukken, worden de klokinstelling en bepaalde geheugenfuncties gewist.

Het frontpaneel verwijderen

Het frontpaneel van dit toestel kan worden verwijderd ter beveiliging tegen diefstal.

Waarschuwingstoon

Wanneer u het contact in de stand OFF zet zonder het voorpaneel te verwijderen, weerklinkt de waarschuwingstoon gedurende enkele seconden.

Wanneer u een los verkrijgbare versterker aansluit en de ingebouwde versterker niet gebruikt, wordt de pieptoon uitgeschakeld.

1 Druk op (OFF)*.

Cassetteweergave of radio-ontvangst stopt (sleutelverlichting en display blijven aan).

* Indien uw auto niet is voorzien van een contactslot met ACC stand, moet u het toestel afzetten door (OFF) 2 seconden lang in te drukken om te voorkomen dat de batterij uitgeput raakt.

2 Druk op (OPEN), schuif het frontpaneel naar rechts en trek voorzichtig aan de linkerkant van het frontpaneel.

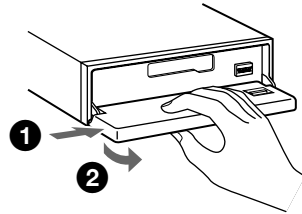

Opmerkingen

- Als u het frontpaneel losmaakt terwijl het toestel nog aan staat, wordt het automatisch uitgeschakeld om te voorkomen dat de luidsprekers worden beschadigd.
- Druk niet te hard op het frontpaneel en het display.
- Stel het frontpaneel niet bloot aan hitte/hoge temperaturen of vocht. Laat het niet achter in een geparkeerde auto of op het dashboard/de hoedenplank.

Tip

Neem het frontpaneel mee in het meegeleverde etui.

vervolg op volgende pagina →

Het frontpaneel bevestigen

Plaats de opening (A) in het frontpaneel op de stift (B) op het toestel en druk vervolgens lichtjes op de linkerkant.

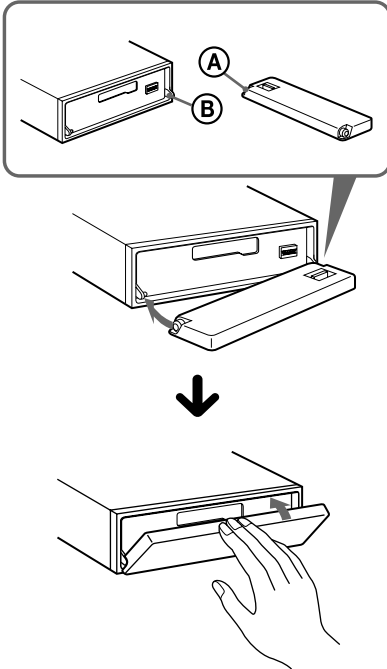

Opmerking

Plaats niets op de binnenkant van het frontpaneel.

Klok instellen

De digitale klok werkt met het 24-urensysteem.

Voorbeeld: Stel de klok in op 10:08

- 1 Druk op (MENU) en vervolgens herhaaldelijk op een van beide zijden van (DISC/PRESET) of (PRESET) tot "CLOCK" verschijnt.



- 1 Druk op (ENTER).
De uren knipperen.
- 2 Druk op een van beide zijden van (DISC/PRESET) of (PRESET) om de uren in te stellen.
- 3 Druk op de (+) zijde van (SEEK).
De minuten knipperen.
- 4 Druk op een van beide zijden van (DISC/PRESET) of (PRESET) om de minuten in te stellen.

- 2 Druk op (ENTER).



De klok begint te lopen. Na het instellen van de klok keert het display terug naar de normale weergavestand.

Tips

- U kunt de klok automatisch instellen met de RDS functie (pagina 15).
- Als D.INFO op ON staat, wordt de tijd altijd weergegeven (pagina 18).

Cassette Player

Een cassette beluisteren

1 Druk op **OPEN** en breng een cassette in.

Het afspelen begint automatisch.

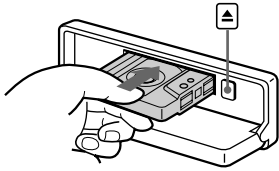

2 Sluit het frontpaneel.

Indien er al een cassette in het toestel zit, drukt u herhaaldelijk op **SOURCE** tot "FORWARD" of "REVERSE" verschijnt om de weergave te starten.

FORWARD: de kant die bovenaan zit wordt afgespeeld.

REVERSE: de kant die onderaan zit wordt afgespeeld.

Om	Druk op
De casseteweergaverichting te wijzigen	MODE (◀▶)
De weergave te stoppen	OFF
De cassette uit te werpen	OPEN en vervolgens op ▲
Tracks over te slaan – Automatic – Music Sensor	SEEK (◀◀/▶▶) [eenmaal voor elke track]
Snel vooruit/achteruit te spoelen – Manual Search	SEEK (◀◀▶▶) [tot gewenst punt]

Opmerking

- De AMS functie werkt eventueel niet wanneer:
- er minder dan 4 seconden tijd is tussen tracks.
 - er ruis is tussen tracks.
 - er lange stukken met laag volume of stilte zijn.

Diverse weergavestanden

U kunt een cassette afspelen in verschillende standen:

- METAL voor weergave van een metal of CrO₂ cassette.
- BL.SKIP (Blank Skip) slaat blanco's van meer dan 8 seconden automatisch over.
- ATA (Automatic Tuner Activation) schakelt de tuner automatisch aan bij snel spoelen.

1 Druk tijdens de casseteweergave op **MENU**.

2 Druk herhaaldelijk op een van beide zijden van **DISC/PRESET** of **PRESET** tot het gewenste item verschijnt.

3 Druk op de (+) zijde van **SEEK** om "ON" te kiezen.

Voorbeeld: ATA stand



De weergave start.

4 Druk op **ENTER**.

Kies "OFF" in stap 3 om terug te keren naar normale weergave.

Tracks herhaaldelijk afspelen

— Repeat Play

Druk tijdens de weergave herhaaldelijk op **3 (REP)** tot "REP-ON" verschijnt in het display.

Kies "REP-OFF" om terug te keren naar normale weergave.

Tip

Druk tijdens herhaalde weergave op **MODE**. "REP" verdwijnt van het display en herhaalde weergave stopt.

Radio

Er kunnen maximum 6 zenders per band (FM1, FM2, FM3, MW (MG) en LW (LG)) worden opgeslagen.

Opgelet

Maak bij het afstemmen tijdens het rijden gebruik van Best Tuning Memory om ongevallen te vermijden.

Zenders automatisch opslaan

— Best Tuning Memory (BTM)

Deze functie selecteert de zenders met de sterkste signalen in de gekozen golfband en slaat ze op in volgorde van frequentie.

- 1 Druk herhaaldelijk op **(SOURCE)** om de radio te kiezen.
- 2 Druk herhaaldelijk op **(MODE)** om de golfband te kiezen.
- 3 Druk op **(MENU)** en vervolgens herhaaldelijk op een van beide zijden van **(DISC/PRESET)** of **(PRESET)** tot "BTM" verschijnt.
- 4 Druk op **(ENTER)**.
Er weerklinkt een pieptoon wanneer de instelling is opgeslagen.

Opmerkingen

- Indien er slechts enkele zenders kunnen worden ontvangen wegens te zwakke signalen, zal voor een aantal voorkeuzetoetsen de vroegere instelling behouden blijven.
- Wanneer een voorkeuzezender in het display wordt weergegeven, worden zenders opgeslagen vanaf deze voorkeuzezender.

Opgeslagen zenders ontvangen

- 1 Druk herhaaldelijk op **(SOURCE)** om de radio te kiezen.
- 2 Druk herhaaldelijk op **(MODE)** om de golfband te kiezen.
- 3 Druk op de cijfertoets **(1 tot 6)** waaronder de gewenste zender is opgeslagen.

Tip

Druk op een van beide zijden van **(DISC/PRESET)** or **(PRESET)** om de zenders te ontvangen in de volgorde waarin ze in het geheugen zijn opgeslagen (Preset Search functie).

Indien u niet kunt afstemmen op een voorkeuzezender

Druk op een van beide zijden van **(SEEK)** om de zender te zoeken (automatisch afstemmen).

Het zoeken stopt van zodra een zender wordt ontvangen. Herhaal dit tot de gewenste zender wordt ontvangen.

Tips

- Indien automatisch afstemmen te vaak stopt, zet dan Local Seek aan om het zoeken te beperken tot zenders met sterke signalen (zie "Instellingen voor het geluid en het display wijzigen" op pagina 18).
- Als u de frequentie kent van de zender die u wilt beluisteren, hou dan een van beide zijden van **(SEEK)** ingedrukt tot de frequentie ongeveer is bereikt en druk dan herhaaldelijk op **(SEEK)** om nauwkeurig af te stemmen op de gewenste frequentie (handmatig afstemmen).

Bij slechte FM stereo-ontvangst

Kies mono ontvangst.

(zie "Instellingen voor het geluid en het display wijzigen" op pagina 18). Het geluid verbetert maar is mono ("ST" verdwijnt).

Alleen bepaalde zenders vastleggen

U kunt zenders handmatig opslaan onder een bepaalde cijfertoets.

- 1 Druk herhaaldelijk op **(SOURCE)** om de radio te kiezen.
- 2 Druk herhaaldelijk op **(MODE)** om de golfband te kiezen.
- 3 Druk op één van de zijden van **(SEEK)** om af te stemmen op de zender die u wilt opslaan.
- 4 Hou de gewenste cijfertoets (**1** tot **6**) 2 seconden lang ingedrukt tot "MEM" verschijnt.

De cijfertoetsindicatie verschijnt in het display.

Opmerking

Als u opnieuw een zender opslaat onder eenzelfde voorkeuzetoets, wordt de eerder opgeslagen zender gewist.

Afstemmen op een zender uit een lijst (alleen XR-CA600X/CA600V/ CA600)

— List-up

- 1 Druk tijdens radio-ontvangst even op **(LIST)**.
De frequentie of de naam van de zender waarop momenteel is afgestemd, knippert.



- 2 Druk herhaaldelijk op een van beide zijden van **(DISC/PRESET)** tot u de gewenste zender hebt gevonden.
Indien aan de gekozen zender geen naam is toegekend, verschijnt de frequentie in het display.
- 3 Druk op **(ENTER)** om af te stemmen op de gewenste zender.

Automatisch herafstemmen voor optimale ontvangst

— AF functie

Met de Alternative Frequencies (AF) functie stemt de radio altijd af op het krachtigste signaal van de zender die u beluistert.

Overzicht van RDS

FM-zenders met de Radio Data System (RDS) service sturen digitale informatie mee met het gewone radioprogrammasignaal. Bij ontvangst van een RDS zender verschijnt bijvoorbeeld het volgende.

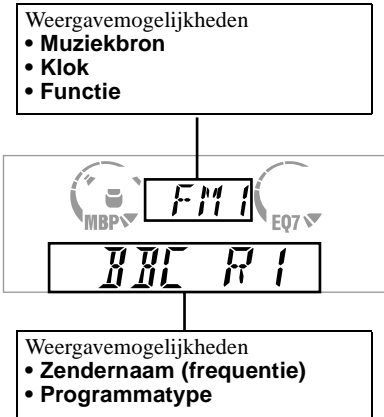

Om	Druk op
Displayweergave te wijzigen	(DISPLAY/PTY) of (PTY/DSPL)

RDS-diensten

RDS biedt tal van interessante mogelijkheden, zoals:

- **Automatisch herafstemmen**, wat vooral handig is tijdens lange ritten. — AF → pagina 12
- Ontvangen van **verkeersinformatie**, zelfs tijdens het beluisteren van andere programma's/bronnen. — TA → pagina 13
- Zenders kiezen volgens **programmatype**. — PTY → pagina 14
- Automatische **klokinstelling**. — CT → pagina 15

Opmerkingen

- In bepaalde landen of gebieden zijn mogelijk niet alle RDS-functies beschikbaar.
- RDS zal mogelijk niet goed werken als het ontvangstsignaal zwak is, of als de zender waarop u hebt afgestemd geen RDS-gegevens meestuurt.

Frequenties worden automatisch gekozen.

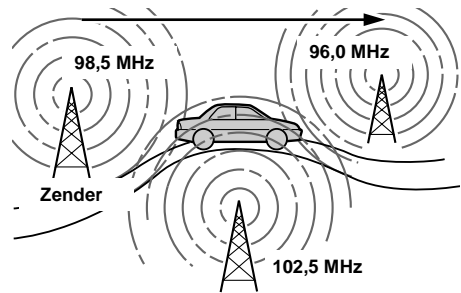

1 Kies een FM-zender (pagina 10).

2 Druk herhaaldelijk op (AF) tot "AF-ON" verschijnt.

Het toestel begint te zoeken naar een alternatieve zender met een krachtiger signaal in hetzelfde netwerk.

Als "NO AF" knippert, heeft de zender waarop is afgestemd geen alternatieve frequentie.

Opmerking

Als er geen alternatieve zender is in het gebied waar u zich bevindt of u wilt geen andere zender zoeken, zet dan de AF functie af door "AF-OFF" te kiezen.

Voor zenders zonder alternatieve frequenties

Druk op een van beide zijden van **SEEK terwijl de zendernaam knippert (binnen de 8 seconden).**

Het toestel begint te zoeken naar een andere frequentie met dezelfde PI (Programme Identification) gegevens ("PI SEEK" verschijnt).

Als het toestel niet dezelfde PI gegevens kan vinden, keert het terug naar de vorige frequentie.

Een regionaal programma beluisteren

AF functie aangeschakeld: de fabrieksinstelling van het toestel beperkt ontvangst tot een bepaalde regio, zodat u niet kunt overschakelen naar een regionale zender met een krachtiger frequentie.

Wanneer u het ontvangstgebied van het regionale programma verlaat of de AF functie volledig wilt benutten, kies dan "REG-OFF" in het MENU (pagina 18).

Opmerking

Deze functie werkt niet in Groot-Brittannië en bepaalde andere gebieden.

Local Link functie (alleen Groot-Brittannië)

Met deze functie kunt u andere lokale zenders in het gebied kiezen, ook al zijn ze niet opgeslagen onder de cijfertoetsen.

- 1 Druk op een cijfertoets (**1** tot **6**) waaronder een lokale zender is opgeslagen.**
- 2 Druk binnen de 5 seconden nogmaals op de cijfertoets van de lokale zender.**
- 3 Herhaal dit tot de gewenste zender wordt ontvangen.**

Verkeersinformatie beluisteren

— TA/TP

Met Traffic Announcement (TA) en Traffic Programme (TP) wordt automatisch afgestemd op een FM-zender die verkeersinformatie uitzendt. Deze instellingen werken ongeacht het huidige FM programma/bron, CD/MD; na de verkeersinformatie schakelt het toestel weer over naar de oorspronkelijke bron.

Druk herhaaldelijk op **TA tot "TA-ON" verschijnt.**

Het toestel begint te zoeken naar zenders die verkeersinformatie uitzenden.

"TP" geeft de ontvangst van dergelijke zenders aan en "TA" knippert tijdens de ontvangst van verkeersinformatie. Het toestel blijft beschikbare TP zenders zoeken zolang "NO TP" is aangegeven.

Kies "TA-OFF" om alle verkeersinformatie te annuleren.

Om	Druk op
Het huidige verkeersbericht te annuleren	TA

Tip

*U kunt de huidige informatie ook annuleren door op **SOURCE** of **MODE** te drukken.*

Het volume van verkeersinformatie vooraf instellen

U kunt het volume van de verkeersinformatie vooraf instellen, zodat u geen enkel bericht mist.

- 1 Regel het volume met de volumeregelknop.**
- 2 Hou **TA** gedurende 2 seconden ingedrukt.**
"TA" verschijnt en de instelling wordt opgeslagen.

Noodberichten ontvangen

Indien AF of TA aan is, schakelt het toestel over naar noodberichten bij het luisteren naar een FM zender, een cassette of optionele CD/MD.

RDS-zenders instellen met AF- en TA-gegevens

Wanneer u RDS-zenders voorinstelt, slaat het toestel de AF/TA-instelling (aan/uit) en de frequentie van elke zender op. U kunt de instelling (AF, TA of beide) voor elke zender afzonderlijk of voor alle voorinstelzenders samen bepalen. Wanneer u zenders voorinstelt met “AF-ON”, slaat het toestel automatisch zenders met het krachtigste radiosignaal op.

Alle voorkeuzezenders op dezelfde wijze instellen

- 1 Kies een FM-band (pagina 10).
- 2 Druk op **(AF)** en/of **(TA)** om “AF-ON” en/of “TA-ON” te kiezen.
Merk op dat wanneer u “AF-OFF” of “TA-OFF” kiest, zowel RDS- als niet-RDS-zenders worden opgeslagen.
- 3 Druk op **(MENU)** en vervolgens herhaaldelijk op een van beide zijden van **(DISC/PRESET)** of **(PRESET)** tot “BTM” verschijnt.
- 4 Druk op **(ENTER)** tot “BTM” knippert.

Voor elke voorkeuzezender een andere instelling verrichten

- 1 Kies een FM-band en stem af op de gewenste zender (pagina 11).
- 2 Druk op **(AF)** en/of **(TA)** om “AF-ON” en/of “TA-ON” te kiezen.
- 3 Druk op de gewenste cijfertoets (**(1)** tot **(6)**) tot “MEM” verschijnt.
Herhaal vanaf stap 1 om andere zenders op te slaan.

Afstemmen op zenders volgens programmatype

— PTY

U kunt afstemmen op een zender door het soort programma te kiezen dat u wilt beluisteren.

Programmatypes	Display
Nieuws	NEWS
Actueel	AFFAIRS
Informatie	INFO
Sport	SPORT
Educatie	EDUCATE
Drama	DRAMA
Cultuur	CULTURE
Wetenschap	SCIENCE
Diversen	VARIED
Popmuziek	POP M
Rockmuziek	ROCK M
Easy Listening	EASY M
Licht klassiek	LIGHT M
Klassiek	CLASSICS
Andere muziek	OTHER M
Weer	WEATHER
Financiën	FINANCE
Kinderprogramma's	CHILDREN
Sociale zaken	SOCIAL A
Religie	RELIGION
Inkomende telefoontjes	PHONE IN
Reizen	TRAVEL
Vrije tijd	LEISURE
Jazz muziek	JAZZ
Country muziek	COUNTRY
Nationale muziek	NATION M
Oldies muziek	OLDIES
Folk muziek	FOLK M
Documentaire	DOCUMENT

Opmerking

U kunt deze functie niet gebruiken in een aantal landen waar geen gegevens over PTY (programmatypekeuze) beschikbaar zijn.

- 1 Druk tijdens FM-ontvangst op **(DISPLAY/PTY)** of **(PTY/DSPL)** tot "PTY" verschijnt.



De naam van het huidige programmatype verschijnt als de zender PTY gegevens meestuurt.

"-----" verschijnt als de ontvangen zender geen RDS zender is of wanneer er geen RDS gegevens worden ontvangen.

- 2 Druk herhaaldelijk op **(DISC/PRESET)** of **(PRESET)** tot het gewenste programmatype verschijnt.
De programmatypes verschijnen in de volgorde zoals aangegeven in de tabel.
"-----" verschijnt als het programmatype niet is opgenomen in de RDS gegevens.
- 3 Druk op **(ENTER)**.
Het toestel begint te zoeken naar een zender die het gekozen programmatype uitzendt.

Klok automatisch instellen

— CT

Met de CT (Clock Time) gegevens van de RDS-uitzending wordt de klok automatisch ingesteld.

- 1 Druk tijdens radio-ontvangst op **(MENU)** en vervolgens herhaaldelijk op een van beide zijden van **(DISC/PRESET)** of **(PRESET)** tot "CT-OFF" verschijnt.



- 2 Druk herhaaldelijk op de (+) zijde van **(SEEK)** tot "CT-ON" verschijnt.
De klok is ingesteld.
- 3 Druk op **(ENTER)** om terug te keren naar de normale indicatie.

Kies "CT-OFF" in stap 2 om de CT functie te annuleren.

Opmerkingen

- Het is mogelijk dat de CT functie niet werkt, ook al wordt er wel een RDS-zender ontvangen.
- Er kan een verschil bestaan tussen de tijd van de CT-functie en de werkelijke tijd.

Andere functies

U kunt het toestel (en los verkrijgbare CD/MD-apparatuur *1) ook bedienen met een bedieningssatelliet (los verkrijgbaar).

Gebruik van de bedieningssatelliet

Bevestig eerst het juiste label afhankelijk van de manier waarop u de bedieningssatelliet wilt monteren.

De bedieningssatelliet werkt met knoppen en/of draairegelaars.

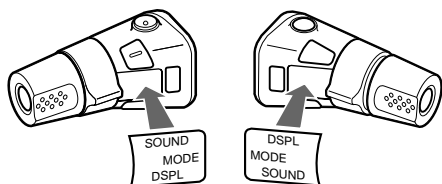

Knoppen indrukken

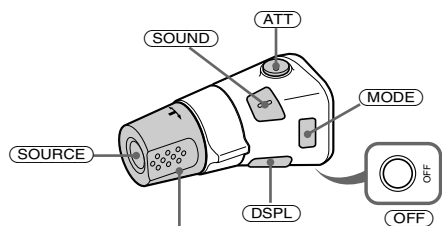

Draai aan de VOL regelaar om het volume te regelen.

Druk op	Om
SOURCE	Van bron te veranderen (radio/CD*2/MD*2/cassette)
MODE	Van bediening te veranderen (radioband/CD unit*2/MD unit*2/cassetteweergaverichting)
ATT	Het geluid te dempen
OFF *3	De weergave of radio-ontvangst te stoppen
SOUND	Het geluidsmenu in te stellen
DSPL	Het weergave-item te wijzigen

*1 alleen XR-CA600X/CA600V/CA600

*2 Alleen indien de juiste los verkrijgbare apparatuur is aangesloten (alleen XR-CA600X/CA600V/CA600).

*3 Indien het contactslot van uw wagen geen ACC (accessory) positie heeft, hou dan **OFF** 2 seconden lang ingedrukt om de klokindicatie uit te schakelen nadat u het contact hebt afgezet.

Aan de bedieningssatelliet draaien



Draaien en loslaten om:

- Te zoeken naar het begin van tracks op een cassette.
- Handmatig af te stemmen op een zender.
- Tracks op de disc over te slaan.*2

Draaien, vasthouden en loslaten om:

- De cassette snel vooruit te spoelen.
- Handmatig een zender te zoeken.
- Snel vooruit/achteruit naar een track te gaan.*2

Tip

Druk op **MODE** om de weergave te starten terwijl u een band snel vooruit of achteruit spoelt.

Regelaar indrukken en verdraaien

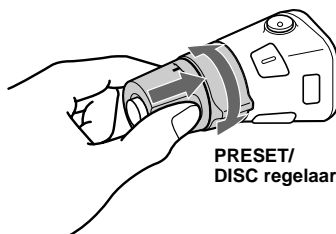

Draai aan de regelaar en druk hem tegelijkertijd in om:

- Voorinstelzenders te ontvangen.
- De disc te vervangen*2.

De werkingsrichting wijzigen

De werkingsrichting van de bedieningselementen is af fabriek ingesteld zoals hieronder aangegeven.

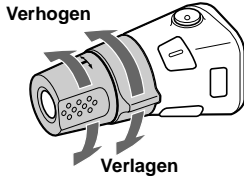

Als u de bedieningssatelliet rechts op de stuurkolom moet monteren, kan de werkingsrichting worden omgekeerd.

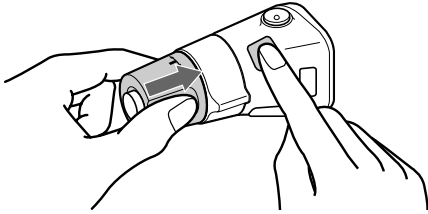

Druk **(SOUND) gedurende 2 seconden terwijl u VOL ingedrukt houdt.**

Tip

U kunt ook de werkingsrichting van deze bedieningselementen met het toestel wijzigen (zie "Instellingen voor het geluid en het display wijzigen" op pagina 18).

De geluidskarakteristieken wijzigen

U kunt de hoge en lage tonen, balans en fader regelen.

U kunt de hoge en lage tonen voor elke bron afzonderlijk regelen.

1 Kies het item dat u wilt regelen door herhaaldelijk op **(SOUND) te drukken.**
Bij elke druk op **(SOUND)**, verandert het item als volgt:
BAS (lage tonen) → TRE (hoge tonen) → BAL (links-rechts) → FAD (voor-achter)

2 Regel het gekozen item door op een van beide zijden van **(SEEK) te drukken.**
Wanneer u gebruik maakt van de bedieningssatelliet, drukt u op **(SOUND)** en draait u aan VOL.

Opmerking

Regel het item binnen de 3 seconden nadat u het hebt gekozen.

Het geluid snel dempen

(met de bedieningssatelliet of kaartafstandsbediening)

Druk op **(ATT) op de bedieningssatelliet of de kaartafstandsbediening.**

"ATT-ON" verschijnt even in het display, gevolgd door "ATT".

Druk nogmaals op **(ATT)** om het vorige geluidsniveau te herstellen.

Tip

Wanneer de interfacekabel van een autotelefoon is aangesloten op de ATT-kabel, wordt het volume automatisch verlaagd wanneer een telefoongesprek binnenkomt (Telephone ATT-functie).

Instellingen voor het geluid en het display wijzigen

— Menu

De volgende instellingen zijn mogelijk:

SET (instelling)

- CLOCK (pagina 8)
- CT (Clock Time) (pagina 15)
- BEEP — schakelt de pieptoon aan en uit.
- RM (bedieningssatelliet) — wijzigt de werkingsrichting van de bedieningssatelliet.
 - Kies “NORM” om de bedieningssatelliet te gebruiken met de fabrieksinstelling.
 - Kies “REV” wanneer u de bedieningssatelliet rechts op de stuurkolom monteert.

DSPL (Display)

- D.INFO (dubbele informatie) — om klok en weergavestand samen weer te geven (ON).
- AMBER/GREEN — schakelt de verlichtingskleur tussen amber en groen (alleen XR-CA600/L500).
- DIM (dimmer) — regelt de helderheid van het display (alleen XR-CA600V/L500V).
 - Kies “ON” om het display te dimmen.
 - Kies “OFF” om de dimmer te deactiveren.
- M.DSPL (bewegingsdisplay) — om Motion Display op “1,” “2” en “OFF” te zetten.
 - Kies “1” om decoratieve strepen in het display te laten verschijnen en demonstratie te activeren.
 - Kies “2” om decoratieve strepen in het display te laten verschijnen en demonstratie te deactiveren.
 - Kies “OFF” om Motion Display te deactiveren.
- A.SCRL (Auto Scroll)*
 - Kies “ON” om namen van meer dan 8 tekens automatisch in het display te laten rollen.
 - Als Auto Scroll uit staat en de disc/tracknaam wordt gewijzigd, rolt de disc/tracknaam niet.

* Wanneer er geen CD of MD speelt, verschijnt dit niet. (alleen XR-CA600X/CA600V/CA600)

SND (Sound)

- LOUD (Loudness) — voor een volle bass en treble, zelfs bij laag volume. Lage en hoge tonen zijn versterkt (alleen XR-CA600V/CA600/L500V/L500).

P/M (weergavestand)

- LOCAL-ON/OFF (Local seek mode) (pagina 10)
 - Kies “ON” om alleen af te stemmen op krachtige zenders.
- MONO-ON/OFF (mono stand) (pagina 10)
 - Kies “ON” voor FM stereo ontvangst in mono. Kies “OFF” om terug te keren naar de normale stand.
- REG-ON/OFF (regionaal) (pagina 13)

1 Druk op **MENU**.

Om A.SCRL in te stellen, drukt u op **MENU** tijdens het afspelen van een CD/MD.

2 Druk herhaaldelijk op een van beide zijden van **DISC/PRESET** of **PRESET** tot de gewenste stand verschijnt.

3 Druk op de (+) zijde van **SEEK** om de gewenste instelling te kiezen (voorbeeld: ON of OFF).

4 Druk op **ENTER**.

Na het instellen keert het display terug naar de normale weergavestand.

Opmerking

Het getoonde item hangt af van de bron.

Tip

U kunt makkelijk omschakelen tussen categorieën (“SET,” “DSPL,” “SND,” “P/M,” en “EDIT”) door een van beide zijden van **DISC/PRESET** of **PRESET** gedurende 2 seconden in te drukken.

Geluidspositie kiezen

— My Best sound Position (Mijn Beste Geluidspositie) (MBP)

Wanneer u zonder passagiers rijdt, kunt u met “Mijn Beste Geluidspositie” genieten van de ideale geluidsomgeving.

“Mijn Beste Geluidspositie” heeft twee voorinstellingen met een bepaalde balans- en faderregeling. U kunt makkelijk kiezen met de MBP-toets.

Display	Balansniveau		Faderniveau	
	Rechts	Links	Voor	Achter
MBP-A	- 4dB	0	0	- 4dB
MBP-B	0	- 4dB	0	- 4dB
MBP-OFF	0	0	0	0

Druk herhaaldelijk op **(MBP)** voor de gewenste luisterpositie.

De “Mijn Beste Geluidspositie” stand verschijnt in volgorde van de tabel in het display.



Het display keert na een seconde terug naar de normale weergavestand.

Het niveau van balans en fader kan nauwkeuriger worden geregeld met de **(SOUND)** knop (zie “De geluidskarakteristieken wijzigen” op pagina 17).

Opmerkingen

- Wanneer **BAL** (balans) of **FAD** (fader) onder “De geluidskarakteristieken wijzigen” (pagina 17) wordt gewijzigd, keert de MBP instelling terug naar OFF.
- Met MBP op OFF, wordt de BAL en FAD instelling geactiveerd.

De equalizer instellen

U kunt een equalizercurve kiezen voor zeven soorten muziek (XPLOD, VOCAL, CLUB, JAZZ, NEW AGE, ROCK, CUSTOM en OFF (equalizer OFF)).

Frequentie en niveau kunnen worden geregeld en opgeslagen.

Equalizercurve kiezen

- 1 Druk op **(SOURCE)** om een bron te kiezen (radio, CD, MD of cassette).
- 2 Druk herhaaldelijk op **(EQ7)** tot de gewenste equalizercurve verschijnt. Bij elke druk op **(EQ7)**, verandert het item.



Kies “OFF” om het equalizereffect te annuleren. Het display keert na 3 seconden terug naar de normale weergavestand.

De equalizercurve regelen

- 1 Druk op **(MENU)**.
- 2 Druk herhaaldelijk op een van beide zijden van **(DISC/PRESET)** of **(PRESET)** tot “EQ7 TUNE” verschijnt, en druk vervolgens op **(ENTER)**.
- 3 Druk op een van beide zijden van **(SEEK)** om de gewenste equalizercurve te kiezen en druk vervolgens op **(ENTER)**. Bij elke druk op **(SEEK)**, verandert het item.

vervolg op volgende pagina →

4 Kies frequentie en niveau.

- ① Druk op een van beide zijden van **(SEEK)** om de gewenste frequentie te kiezen.

Bij elke druk op **(SEEK)**, verandert de frequentie.

62 (Hz) ↔ 157 (Hz) ↔ 396 (Hz) ↔
1k (Hz) ↔ 2.5k (Hz) ↔ 6.3k (Hz) ↔
16k (Hz)

- ② Druk op een van beide zijden van **(DISC/PRESET)** of **(PRESET)** om het gewenste volume in te stellen.

Het volume is in stappen van 1 dB regelbaar van -10 dB tot +10 dB.



Om de af fabriek ingestelde equalizercurve te herstellen, houdt u **(ENTER)** 2 seconden ingedrukt.

5 Druk tweemaal op **(MENU)**.

Na het instellen van de geluidseffecten, keert het display terug naar de normale weergavestand.

CD/MD-apparaatuur (los verkrijgbaar) (alleen XR-CA600X/CA600V/ CA600)

Met dit toestel kan externe CD/MD-apparaatuur worden bediend.

Wanneer u los verkrijgbare CD-apparaatuur aansluit met CD TEXT en custom file functie, verschijnt de CD TEXT informatie in het display wanneer u een CD TEXT disc afspeelt.

Een CD of MD afspelen

- 1 Druk herhaaldelijk op **(SOURCE)** om "CD" of "MD" te kiezen.
- 2 Druk herhaaldelijk op **(MODE)** tot het gewenste toestel verschijnt.
CD/MD-weergave start.

Om	Druk op
De weergave te stoppen	(OFF)
Discs over te slaan – Disc-keuze	(DISC/PRESET) (+/-)
Tracks over te slaan – Automatic Music Sensor	(SEEK) (◀◀/▶▶) [eenmaal voor elke track]
Snel vooruit/ achteruit te spoelen – Manual Search	(SEEK) (◀◀/▶▶) [tot gewenst punt]

Weergave via het display

Bij het veranderen van disc/track verschijnt een geregistreerde titel*¹ van de nieuwe disc/track automatisch (als de Auto Scroll functie "ON" staat, rollen namen van meer dan 8 tekens in het display (pagina 18)).

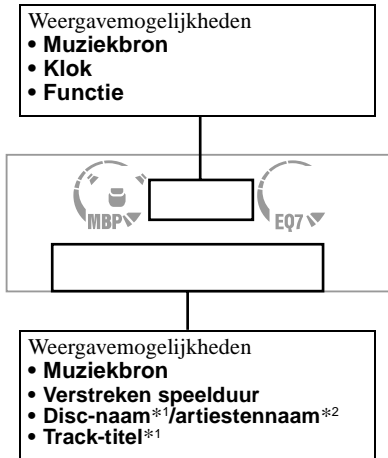

Om	Druk op
De weergave via het display te wijzigen	(DISPLAY/PTY)
Het display laten rollen	(SCROLL)

*1 "NO NAME" betekent dat er geen Disc Memo (pagina 22) of geregistreerde naam kan worden weergegeven.

*2 Alleen voor CD TEXT discs met de artiestennaam.

Opmerkingen

- Sommige tekens kunnen niet worden getoond.
- Bij sommige CD TEXT discs met zeer veel tekens kan de informatie niet rollen.
- Dit toestel kan de artiestennaam voor elke track van een CD TEXT disc niet weergeven.

Tip

Als Auto Scroll OFF staat en de disc/track-naam wordt gewijzigd, rolt de disc/track-naam niet.

Tracks herhaaldelijk afspelen

— Repeat Play

U kunt kiezen uit:

- REP-1 — om een track te herhalen.
- REP-2 — om een disc te herhalen.

Druk tijdens de weergave herhaaldelijk op (3) (REP) tot de gewenste instelling verschijnt in het display.

Repeat Play start.

Kies "REP-OFF" om terug te keren naar normale weergave.

Tracks afspelen in willekeurige volgorde

— Shuffle Play

U kunt kiezen uit:

- SHUF-1 — om de tracks op de huidige disc in willekeurige volgorde af te spelen.
- SHUF-2 — om de tracks in de huidige los verkrijgbare CD (MD) apparatuur in willekeurige volgorde af te spelen.
- SHUF-ALL* — om alle tracks in alle aangesloten CD (MD) apparatuur in willekeurige volgorde af te spelen.

* Alleen beschikbaar wanneer twee of meer los verkrijgbare CD/MD-apparaten zijn aangesloten.

Druk tijdens de weergave herhaaldelijk op (6) (SHUF) tot de gewenste instelling verschijnt in het display.

Shuffle Play start.

Kies "SHUF-OFF" om terug te keren naar normale weergave.

Opmerking

"SHUF-ALL" werkt niet met een CD- en MD-speler samen.

Een CD benoemen

— Disc Memo (Voor CD-apparatuur met CUSTOM FILE functie)

U kunt elke disc zelf benoemen (Disc Memo). Een disc-naam kan uit maximum 8 tekens bestaan. Een benoemde CD kunt u zoeken op naam (pagina 23).

- 1 Start de weergave van de disc die u wilt benoemen.
- 2 Druk op **(MENU)** en vervolgens herhaaldelijk op een van beide zijden van **(DISC/PRESET)** tot "NAMEEDIT" verschijnt.
- 3 Druk op **(ENTER)**.

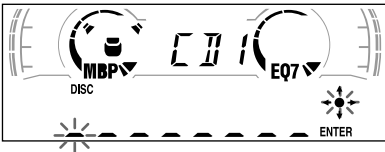

Het toestel herhaalt de disc tijdens de benoemingsprocedure.

- 4 Voer de tekens in.

- 1 Druk herhaaldelijk op de (+)*¹ zijde van **(DISC/PRESET)** om het gewenste teken te kiezen.

A → B → C ... → 0 → 1 → 2 ... → + →
- → * ... → _ *² → A

*¹ Om de volgorde om te keren, drukt u op de (-) zijde van **(DISC/PRESET)**.

*² (blanco spatie)

- 2 Druk op de (+) zijde van **(SEEK)** nadat u het gewenste teken hebt gevonden.



Wanneer u op de (-) zijde van **(SEEK)** drukt, kunt u weer naar links gaan.

- 3 Herhaal stappen 1 en 2 om de volledige naam in te voeren.
- 5 Druk op **(ENTER)** om terug te keren naar normale CD-weergave.

Tips

- Overschrijf of voer " " in om een naam te corrigeren of te wissen.
- Een CD kan nog op een andere manier worden benoemd: Druk **(LIST)** gedurende 2 seconden in in plaats van stap 2 en 3 te doen. U kunt de handeling ook beëindigen door **(LIST)** gedurende 2 seconden in te drukken in plaats van stap 5.
- U kunt CD's benoemen met een toestel zonder CUSTOM FILE (gebruikersbestand) functie indien dat toestel is aangesloten samen met CD-apparatuur die wel met deze functie is uitgerust. De Disc Memo wordt opgeslagen in het geheugen van de CD-apparatuur met CUSTOM FILE functie.

Opmerking

REP-1/willekeurige weergave wordt onderbroken tot Name Edit is voltooid.

Disc Memo bekijken

Disc Memo heeft bij weergave via het display altijd voorrang op originele CD TEXT informatie.

Om	Druk op
Informatie te bekijken	(DISPLAY/PTY) tijdens het afspelen van een CD/CD TEXT disc

Tip

Zie pagina 21 voor meer informatie over andere weergavemogelijkheden.

Disc Memo wissen

- 1 Druk herhaaldelijk op **(SOURCE)** om "CD" te kiezen.
- 2 Druk herhaaldelijk op **(MODE)** om de CD-apparatuur te kiezen waarin de Disc Memo is opgeslagen.
- 3 Druk op **(MENU)** en vervolgens herhaaldelijk op een van beide zijden van **(DISC/PRESET)** tot "NAME DEL" verschijnt.
- 4 Druk op **(ENTER)**.
De opgeslagen namen verschijnen in volgorde vanaf de eerst ingevoerde.
- 5 Druk herhaaldelijk op een van beide zijden van **(DISC/PRESET)** om de disc-naam te kiezen die u wilt wissen.
De opgeslagen namen verschijnen vanaf de eerst ingevoerde.
- 6 Hou **(ENTER)** gedurende 2 seconden ingedrukt.
De naam wordt gewist.
Herhaal stap 5 en 6 om andere namen te wissen.
- 7 Druk tweemaal op **(MENU)**.
Het toestel keert terug naar normale CD-weergave.

Opmerkingen

- Wanneer de Disc Memo voor een CD TEXT disc wordt gewist, verschijnt de originele CD TEXT informatie.
- Indien u de Disc Memo die u wilt wissen niet vindt, probeer dan een ander CD-apparaat te kiezen in stap 2.

Een disc zoeken op naam

— List-up (Voor CD-apparatuur met CD TEXT/CUSTOM FILE functie of MD-apparatuur)

U kunt deze functie gebruiken voor discs die u zelf hebt benoemd*¹ of voor CD TEXT discs².

*1 Een zelf benoemde disc zoeken: wanneer u zelf een CD (pagina 22) of MD benoemt.

*2 Discs zoeken aan de hand van de CD TEXT informatie: bij het afspelen van een CD TEXT disc met CD-apparatuur met CD TEXT functie.

1 Druk op (LIST).

De naam die aan de huidige disc is toegekend, verschijnt in het display.



2 Druk herhaaldelijk op een van beide zijden van (DISC/PRESET) tot u de gewenste disc hebt gevonden.

3 Druk op (ENTER) om de disc af te spelen.

Opmerking

Sommige letters kunnen niet worden getoond (uitgezonderd: Disc Memo).

Bepaalde tracks kiezen voor weergave

— Bank (Voor CD-apparatuur met CUSTOM FILE functie)

Wanneer u een disc benoemt, kunt u bepaalde tracks laten overslaan of afspelen.

- 1 Start de weergave van de disc die u wilt benoemen.
- 2 Druk op **(MENU)** en vervolgens herhaaldelijk op een van beide zijden van **(DISC/PRESET)** tot “BANK SEL” verschijnt.
- 3 Druk op **(ENTER)**.

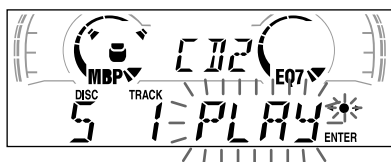

4 Tracks benoemen.

- 1 Druk herhaaldelijk op een van beide zijden van **(SEEK)** om de track te kiezen die u wilt benoemen.
 - 2 Druk herhaaldelijk op **(ENTER)** om “PLAY” of “SKIP” te kiezen.
- 5 Herhaal stap 4 om “PLAY” of “SKIP” in te stellen voor alle tracks.
- 6 Druk tweemaal op **(MENU)**.
Het toestel keert terug naar normale CD-weergave.

Opmerkingen

- “PLAY” en “SKIP” kunnen worden ingesteld voor maximum 24 tracks.
- “SKIP” kan niet worden ingesteld voor alle tracks op een CD.

Alleen bepaalde tracks afspelen

U kunt kiezen uit:

- “BANK-ON” — om tracks af te spelen met de instelling “PLAY”.
- “BANK-INV” (Inverse) — om tracks af te spelen met de instelling “SKIP”.

- 1 Druk tijdens de weergave op **(MENU)** en vervolgens herhaaldelijk op een van beide zijden van **(DISC/PRESET)** tot “BANK-ON”, “BANK-INV” of “BANK-OFF” verschijnt.
- 2 Druk herhaaldelijk op de (+) zijde van **(SEEK)** tot de gewenste instelling verschijnt.



3 Druk op **(ENTER)**.

De weergave start vanaf de track die volgt op de huidige.

Kies “BANK-OFF” in stap 2 om terug te keren naar normale weergave.

Aanvullende informatie

Onderhoud

Zekeringen vervangen

Vervang een zekering altijd door een identiek exemplaar. Als de zekering doorbrandt, controleer dan de voedingsaansluiting en vervang de zekering. Als de zekering vervolgens nogmaals doorbrandt, kan er sprake zijn van een defect in de speler. Raadpleeg in dat geval de dichtstbijzijnde Sony dealer.

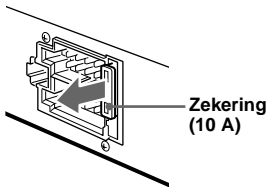

Opgelet

Gebruik nooit een zekering die zwaarder is dan de standaardzekering van het toestel omdat dit hierdoor beschadigd kan raken.

Aansluitingen schoonmaken

De werking van het toestel kan worden verstoord als de aansluitingen tussen toestel en frontpaneel niet proper zijn. Om dit te voorkomen, maakt u het frontpaneel (pagina 7) los en reinigt u de aansluitingen met een in alcohol gedrenkt wattenstaafje. Gebruik hierbij niet teveel kracht. Hierdoor kunnen de aansluitingen immers worden beschadigd.

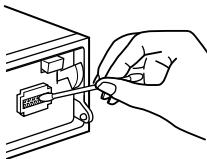

Opmerkingen

- Voor alle veiligheid dient u de motor af te zetten en de sleutel uit het contactslot te halen alvorens de aansluitingen te reinigen.
- Raak de aansluitingen nooit rechtstreeks aan met de vingers of een metalen voorwerp.

De lithiumbatterij vervangen

In normale omstandigheden gaan de batterijen ongeveer 1 jaar mee. (Afhankelijk van de gebruiksomstandigheden kan de levensduur korter zijn.) Wanneer de batterij verzwakt wordt het bereik van de kaartafstandsbediening kleiner. Vervang de batterij door een nieuwe CR2025 lithiumbatterij.

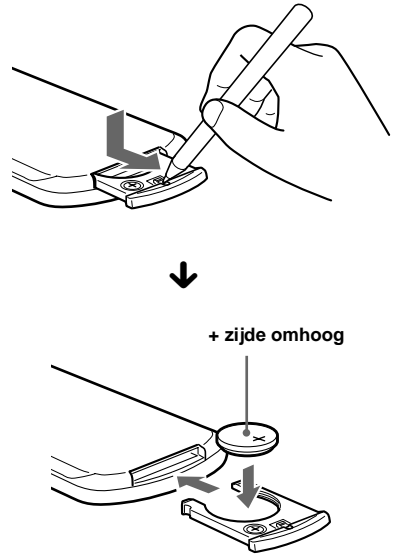

Opmerkingen bij de lithiumbatterij

- Hou de lithiumbatterij buiten het bereik van kinderen. Raadpleeg meteen een arts wanneer een batterij wordt ingeslikt.
- Wrijf de batterij schoon met een droge doek voor een goed contact.
- Hou bij het plaatsen van de batterij rekening met de juiste polariteit.
- Hou de batterij niet vast met een metalen tang om kortsluiting te voorkomen.

WAARSCHUWING

Bij oneigenlijk gebruik kan de batterij ontploffen. Probeer niet de batterij op te laden of te openen; werp ook een lege batterij nooit in het vuur.

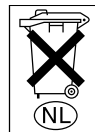

Voor de Klanten in Nederland

Gooi de batterij niet weg, maar lever hem in als KCA

Het toestel verwijderen

1 Verwijder het frontdeksel

- 1 Maak het frontpaneel los (pagina 7).
- 2 Druk met een platte schroevendraaier op de clip in het frontdeksel.

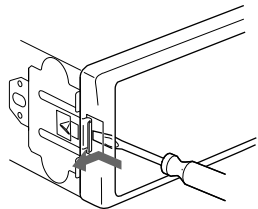

- 3 Herhaal stap 2 voor de andere kant.

2 Verwijder het toestel

- 1 Duw de clip links op het toestel in met een kleine schroevendraaier en trek dan de linkerkant van het toestel uit tot de vergrendeling vrijkomt.

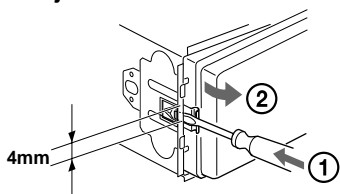

- 2 Herhaal stap 1 voor de rechterkant.
- 3 Schuif het toestel uit zijn houder.

Technische gegevens

Cassettespelergedeelte

Band	4-sporen 2-kanalen stereo
Snelheidsfluctuaties	0,08 % (WRMS)
Frequentiebereik	30 – 18.000 Hz
Signaal/ruis-afstand	

Cassettetype

TYPE II, IV	61 dB
TYPE I	58 dB

Tunergedeelte

FM

Afstembereik	87,5 – 108,0 MHz
Antenne-aansluiting	Aansluiting voor externe antenne
Tussenfrequentie	10,7 MHz/450 kHz
Bruikbare gevoeligheid	8 dBf
Selectiviteit	75 dB bij 400 kHz
Signaal/ruis-afstand	66 dB (stereo). 72 dB (mono)
Harmonische vervorming bij 1 kHz	0,6 % (stereo), 0,3 % (mono)
Scheiding	35 dB bij 1 kHz
Frequentiebereik	30 – 15.000 Hz

MW(MG)/LW(LG)

Afstembereik	MW: 531 – 1.602 kHz LW: 153 – 279 kHz
Antenne-aansluiting	Aansluiting voor externe antenne
Tussenfrequentie	10,7 MHz/450 kHz
Gevoeligheid	MW: 30 µV LW: 40 µV

Versterkergedeelte

Uitgangen	Luidsprekeruitgangen (sure seal)
Luidsprekerimpedantie	4 – 8 ohm
Maximum uitgangsvermogen	50 W × 4 (bij 4 ohm)

Algemeen

Uitgangen	Audio-uitgangen (achter) Relaissturing elektrische antenne Sturing vermogensversterker
Ingangen	Sturing telefoondemping BUS bedieningsingang* BUS audioingang* Afstandsbedieningsingang Antenne-ingang
Toonregelingen	Bass ±8 dB bij 100 Hz Treble ±8 dB bij 10 kHz
Loudness	100 Hz +8 dB 10 kHz +2 dB
Voeding	12 V DC autobatterij (negatieve aarde)
Afmetingen	Ong. 178 × 50 × 176 mm (b/h/d)
Afmetingen	Ong. 182 × 53 × 161 mm (b/h/d)
Gewicht	Ong. 1,2 kg
Meegeleverde accessoires	Onderdelen voor installatie en aansluitingen (1 set, behalve voedingskabel) Beschermmoes frontpaneel (1)
Los verkrijgbare accessoires	Bedieningssatelliet RM-X4S Kaartafstandsbediening RM-X114 BUS-kabel (geleverd met RCA-kabel) RC-61 (1 m), RC-62 (2 m)
Los verkrijgbare apparatuur	CD-wisselaar (10 discs) CDX-848X, CDX-646 MD-wisselaar (6 discs) MDX-65 Bronkeuzeschakelaar XA-C30

* alleen XR-CA600X/CA600V/CA600

Opmerking

Dit toestel kan niet worden aangesloten op een digitale voorversterker of een equalizer.

Wijzigingen in ontwerp en technische gegevens voorbehouden zonder voorafgaande kennisgeving.

Verhelpen van storingen

De onderstaande checklist kan u helpen bij het oplossen van problemen die zich met het toestel kunnen voordoen.

Lees voor u de onderstaande checklist overloopt eerst de aanwijzingen voor aansluiting en gebruik.

Algemeen

Geen geluid.

- Draai de volumeregelaar rechtsom om het volume te regelen.
- Zet de ATT-functie af.
- Zet de faderregelaar in het midden voor een systeem met 2 luidsprekers.

De geheugeninhoud is gewist.

- De RESET knop werd ingedrukt.
→ Sla opnieuw op in het geheugen.
- De voedingskabel of de accu werden losgekoppeld.
- De voedingskabel is niet goed aangesloten.

Geen pieptoon.

De pieptoon is afgezet (pagina 18).

Aanduidingen verdwijnen van/verschijnen niet in het display.

- De klokweergave verdwijnt wanneer u (OFF) 2 seconden ingedrukt houdt.
→ Druk (OFF) nogmaals 2 seconden in om de klok te laten verschijnen.
- Verwijder het frontpaneel en reinig de aansluitingen. Zie "Aansluitingen schoonmaken" (pagina 25) voor details.

Voorkeuzezenders en tijd zijn gewist.

Zekering doorgebrand.

Maakt geluid met de contactsleutel op ON, ACC of OFF.

De kabels zijn niet goed verbonden met de hulpvoedingsaansluiting van de auto.

Het toestel wordt niet van stroom voorzien.

- Controleer de aansluiting. Controleer de zekering wanneer alles in orde is.
- De auto heeft geen ACC stand.
→ Druk op (SOURCE) (of plaats een cassette) om het toestel te laten werken.

Het toestel wordt constant van stroom voorzien.

De auto heeft geen ACC stand.

De elektrisch bediende antenne schuift niet uit.

De elektrisch bediende antenne heeft geen relaisdoos.

Cassetteweergave

Het geluid is vervormd.

De bandkop is vuil.

→ Reinig de kop met een in de handel verkrijgbare reinigingscassette van het droge type.

Wanneer AMS niet juist werkt

- Er is ruis tussen tracks.
- De blanco ruimte is te kort (minder dan 4 seconden).
- Een lange pauze of een laagfrequent/stil gedeelte wordt beschouwd als een blanco ruimte.

Radio-ontvangst

Er kan niet worden afgestemd op voorkeuzezenders.

- Sla de juiste frequentie op in het geheugen.
- Het ontvangstsignaal is te zwak.

Radiozenders kunnen niet worden ontvangen.

Het geluid is gestoord.

- Sluit een elektrische antennebedieningskabel (blauw) of hulpvoedingskabel (rood) aan op de voedingskabel van de auto-antenneversterker. (Alleen indien uw wagen is uitgerust met een FM/MW(MG)/LW(LG)-antenne in de achter-/zijruit.)
- Controleer de aansluiting van de auto-antenne.
- De auto-antenne schuift niet uit.
→ Controleer de aansluiting van de voedingskabel van de auto-antenne.
- Controleer de frequentie.

Er kan niet automatisch worden afgestemd op zenders.

- De lokale zoekfunctie staat op "ON".
→ Zet de lokale zoekfunctie op "OFF" (pagina 18).
- Het ontvangstsignaal is te zwak.
→ Stem handmatig af.

"ST" knippert in het display.

- Stem nauwkeurig af op de frequentie.
- Het ontvangstsignaal is te zwak.
→ Schakel over naar mono-ontvangst (pagina 18).

Een stereo uitzending weerklinkt in mono.

Het toestel staat in de mono-ontvangststand.
→ Annuleer mono-ontvangst (pagina 18).

RDS

SEEK begint na enkele seconden weergave.

De zender is niet van het TP-type of heeft een zwak signaal.

→ Druk herhaaldelijk op (AF) of (TA) tot "AF-OFF" of "TA-OFF" verschijnt.

Geen verkeersinformatie.

- Schakel "TA" in.
- Ondanks TP zendt de zender geen verkeersinformatie uit.
→ Stem af op een andere zender.

PTY toont "- - - - -."

- De huidige zender is geen RDS zender.
- Geen RDS gegevens ontvangen.
- De zender geeft het programmatype niet door.

alleen XR-CA600X/CA600V/CA600

CD/MD-weergave

Het geluid verspringt.

Vuile of defecte disc.

Foutweergave

alleen XR-CA600X/CA600V/CA600

(wanneer los verkrijgbare CD/MD-apparatuur is aangesloten)

Foutweergave

De volgende aanduidingen knipperen gedurende ongeveer 5 seconden en er weerklinkt een alarmsignaal.

NO MAG

Er zit geen disc-magazijn in de CD/MD-apparatuur.

→ Plaats het magazijn in de CD/MD-apparatuur.

NO DISC

Er zijn geen disc in de CD/MD-apparatuur.

→ Plaats een disc in de CD/MD-apparatuur.

ERROR*1

- Een CD is vuil of omgekeerd ingebracht.*2
→ Reinig de CD of breng hem juist in.
- Een MD speelt niet wegens een of ander probleem.*2
→ Plaats een andere MD.
- Een CD/MD kan om de een of andere reden niet worden afgespeeld.
→ Breng een andere CD/MD in.

BLANK*1

Er zijn geen tracks opgenomen op een MD.*2

→ Speel een MD af waarop tracks zijn opgenomen.

RESET

De CD/MD-apparatuur werkt niet om de een of andere reden.

→ Druk op de RESET toets op het toestel.

NOT READ

De klep van de MD-apparatuur is open of de MD's zijn niet juist ingebracht.

→ Sluit de klep of breng de MD's juist in.

HI TEMP

De omgevingstemperatuur bedraagt meer dan 50°C.

→ Wacht tot de temperatuur onder 50°C is gedaald.

*1 Wanneer er zich een fout voordoet bij het afspelen van een CD of MD, verschijnt het disc-nummer van de CD of MD niet in het display.

*2 Het disc-nummer van de disc met de fout verschijnt in het display.

Indien deze oplossingen niet helpen, raadpleeg dan de dichtstbijzijnde Sony dealer.

Bitte kreuzen Sie zunächst die genaue Modellbezeichnung in dem dafür vorgesehenen Feld an.

Tragen Sie danach die Seriennummer (d.h. SERIAL NO.) in dem reservierten Feld ein. Sie finden diese auf einem Aufkleber, der auf dem Gerätegehäuse angebracht ist. Es ist sehr wichtig, daß Sie den ausgefüllten Geräte-Pass abschließend aus der Bedienungsanleitung entfernen, falls Sie diese im Fahrzeug aufbewahren möchten. Bitte bewahren Sie den Geräte-Pass an einem sicheren Ort auf, er kann im Falle eines Diebstahls zur Identifikation Ihres Eigentums dienen.

caraudio	SONY [®]
Geräte-Pass	
Dieser Geräte-Pass dient als Eigentumsnachweis für Ihr caraudio-Geräte im Falle eines Diebstahls.	
Wir empfehlen, den Geräte-Pass nicht im Fahrzeug aufzubewahren, um unrechtmässigen Gebrauch zu vermeiden.	
Modellbezeichnung	
<input type="checkbox"/> XR-CA600X	
<input type="checkbox"/> XR-CA600V	
<input type="checkbox"/> XR-CA600	
<input type="checkbox"/> XR-L500X	
<input type="checkbox"/> XR-L500V	
<input type="checkbox"/> XR-L500	
Seriennummer (d.h. SERIAL NO.)	

<http://www.world.sony.com/>

Sony Corporation Printed in Thailand