

Bluetooth[™] Audio System

Operating Instructions _____	GB
Bedienungsanleitung _____	DE
Mode d'emploi _____	FR
Istruzioni per l'uso _____	IT
Gebruiksaanwijzing _____	NL

To cancel the demonstration (Demo) display, see page 20.

Zum Deaktivieren der Demo-Anzeige (Demo) schlagen Sie bitte auf Seite 23 nach.

Pour annuler la démonstration (Demo), reportez-vous à la page 22.

Per annullare la dimostrazione (Demo), vedere pagina 23.

Om de demonstratie (Demo) te annuleren, zie pagina 22.



MEX-BT5100

Be sure to install this unit in the dashboard of the car for safety. For installation and connections, see the supplied installation/connections manual.

Warning if your car's ignition has no ACC position

After turning the ignition off, be sure to press and hold **(OFF)** on the unit until the display disappears.

Otherwise, the display does not turn off and this causes battery drain.

CLASS 1 LASER PRODUCT

This label is located on the bottom of the chassis.

The nameplate indicating operating voltage, etc., is located on the bottom of the chassis.



Hereby, Sony Corp., declares that this MEX-BT5100 is in compliance with the essential requirements and other relevant provisions of Directive 1999/5/EC.

For details, please access the following URL:
<http://www.compliance.sony.de/>

Use of this radio equipment is not allowed in the geographical area within a radius of 20 km from the centre of Ny-Alesund, Svalbard in Norway.



Disposal of Old Electrical & Electronic Equipment (Applicable in the European Union and other European countries with separate collection systems)

This symbol on the product or on its packaging indicates that this product shall not be treated as household waste. Instead it shall be handed over to the applicable collection point for the recycling of electrical and electronic equipment. By ensuring this product is disposed of correctly, you will help prevent potential negative consequences for the environment and human health, which could otherwise be caused by inappropriate waste handling of this product. The recycling of materials will help to conserve natural resources. For more detailed information about recycling of this product, please contact your local Civic Office, your household waste disposal service or the shop where you purchased the product.

Applicable accessory: Remote commander



Disposal of waste batteries (applicable in the European Union and other European countries with separate collection systems)

This symbol on the battery or on the packaging indicates that the battery provided with this product shall not be treated as household waste. By ensuring these batteries are disposed of correctly, you will help prevent potentially negative consequences for the environment and human health which could otherwise be caused by inappropriate waste handling of the battery. The recycling of the materials will help to conserve natural resources. In case of products that for safety, performance or data integrity reasons require a permanent connection with an incorporated battery, this battery should be replaced by qualified service staff only. To ensure that the battery will be treated properly, hand over the product at end-of-life to the applicable collection point for the recycling of electrical and electronic equipment. For all other batteries, please view the section on how to remove the battery from the product safely. Hand the battery over to the applicable collection point for the recycling of waste batteries. For more detailed information about recycling of this product or battery, please contact your local Civic Office, your household waste disposal service or the shop where you purchased the product.



Manufactured under license from BBE Sound, Inc.

Licensed by BBE Sound, Inc.

under one or more of the following US patents: 5510752, 5736897. BBE and BBE symbol are registered trademarks of BBE Sound, Inc. BBE MP (Minimized Polynomial Non-Linear Saturation) Process improves digitally compressed sound, such as MP3, by restoring and enhancing the harmonics lost through compression. BBE MP works by re-generating harmonics from the source material, effectively recovering warmth, details and nuance.

The Bluetooth word mark and logos are owned by the Bluetooth SIG, Inc. and any use of such marks by Sony Corporation is under license. Other trademarks and trade names are those of their respective owners.

SonicStage and its logo are trademarks of Sony Corporation.

“ATRAC” and its logo are trademarks of Sony Corporation.



Microsoft, Windows Media, and the Windows logo are trademarks or registered trademarks of Microsoft

Corporation in the United States and/or other countries.

Table of Contents

Welcome !	4
-----------------	---

Getting Started

Resetting the unit	6
Setting the clock	6
Adjusting the volume level of each device	6
Detaching the front panel	6
Attaching the front panel	7
Inserting the disc in the unit	7
Ejecting the disc	7

Location of controls and basic operations

Audio function	8
Bluetooth function	10

CD

Display items	12
Repeat and shuffle play	12

Radio

Storing and receiving stations	12
Storing automatically — BTM	12
Storing manually	12
Receiving the stored stations	12
Tuning automatically	12
Receiving a station through a list — LIST	13
RDS	13
Overview	13
Setting AF and TA	13
Selecting PTY	14
Setting CT	14

Bluetooth function

Before using the Bluetooth function	15
Menu operations of the Bluetooth function	15
Configuring Bluetooth Settings	15
Pairing and connecting this unit with a Bluetooth device	15
Connecting to registered devices	16
Handsfree talking	16
Making calls	17
Receiving calls	17
Ending calls	17
Using the Phonebook	18
Using the Preset Dial	18
Music streaming	18
Listening to music from an audio device	18
Operating an audio device with this unit	18
Other settings	19
Setting a handsfree device	19
Deleting the registration of a connected device	19
Auto connection function	19

Other functions

Adjusting menu items — MENU	20
Customizing the equalizer curve — EQ3 Tune	21
Using optional equipment	21
CD/MD changer	21
Auxiliary audio equipment	22
Rotary commander RM-X4S	22

Additional Information







Precautions	23
Notes on discs	23
About MP3/WMA files	24
About ATRAC CD	24
About Bluetooth function	25
Maintenance	25
Removing the unit	26
Specifications	26
Troubleshooting	27
Error displays/Messages	30

Welcome !

Thank you for purchasing this Sony Bluetooth™ Audio System. You can enjoy your drive with the following functions.

• CD playback

You can play CD-DA (also containing CD TEXT*), CD-R/CD-RW (MP3/WMA files also containing Multi Session (page 24)) and ATRAC CD (ATRAC3 and ATRAC3plus format (page 24)).

Type of discs	Label on the disc	
CD-DA		
MP3 WMA ATRAC CD	 	 

• Radio reception

- You can store up to 6 stations per band (FM1, FM2, FM3, MW and LW).
- **BTM** (Best Tuning Memory): the unit selects strong signal stations and stores them.

• RDS services

You can use FM station with Radio Data System (RDS).

• Bluetooth function

- Handsfree talking with your cellular phone in the car.
- Phonebook transfer from your cellular phone.
- Music streaming from your cellular phone or portable audio device.
- HFP 1.0, A2DP, OPP and AVRCP profiles supported.

• Sound adjustment

- **EQ3 parametric**: You can choose any one of 7 preset equalizer curves, and adjust as desired.
- **DSO** (Dynamic Soundstage Organizer): creates a more ambient sound field, using virtual speaker synthesis, to enhance the sound of speakers, even if they are installed low in the door.
- **BBE MP**: improves digitally compressed sound such as MP3.

* A CD TEXT disc is a CD-DA that includes information such as disc, artist and track name.

Caution

IN NO EVENT SHALL SONY BE LIABLE FOR ANY INCIDENTAL, INDIRECT OR CONSEQUENTIAL DAMAGES OR OTHER DAMAGES INCLUDING, WITHOUT LIMITATION, LOSS OF PROFITS, LOSS OF REVENUE, LOSS OF DATA, LOSS OF USE OF THE PRODUCT OR ANY ASSOCIATED EQUIPMENT, DOWNTIME, AND PURCHASER'S TIME RELATED TO OR ARISING OUT OF THE USE OF THIS PRODUCT, ITS HARDWARE AND/OR ITS SOFTWARE.

IMPORTANT NOTICE!

Safe and efficient use

Changes or modifications to this unit not expressly approved by Sony may void the user's authority to operate the equipment.

Please check for exceptions, due to national requirement or limitations, in usage of Bluetooth equipment before using this product.

Driving

Check the laws and regulations on the use of cellular phones and handsfree equipment in the areas where you drive.

Always give full attention to driving and pull off the road and park before making or answering a call if driving conditions so require.

Connecting to other devices

When connecting to any other device, please read its user guide for detailed safety instructions.

Radio frequency exposure

RF signals may affect improperly installed or inadequately shielded electronic systems in cars, such as electronic fuel injection systems, electronic antiskid (antilock) braking systems, electronic speed control systems or air bag systems. For installation or service of this device, please consult with the manufacturer or its representative of your car. Faulty installation or service may be dangerous and may invalidate any warranty that may apply to this device.

Consult with the manufacturer of your car to ensure that the use of your cellular phone in the car will not affect its electronic system.

Check regularly that all wireless device equipment in your car is mounted and operating properly.

Emergency calls

This Bluetooth car handsfree and the electronic device connected to the handsfree operate using radio signals, cellular, and landline networks as well as user-programmed function, which cannot guarantee connection under all conditions.

Therefore do not rely solely upon any electronic device for essential communications (such as medical emergencies).

Remember, in order to make or receive calls, the handsfree and the electronic device connected to the handsfree must be switched on in a service area with adequate cellular signal strength.

Emergency calls may not be possible on all cellular phone networks or when certain network services and/or phone features are in use.

Check with your local service provider.

Note on the lithium battery

Do not expose the battery to excessive heat such as direct sunlight, fire or the like.

Getting Started

Resetting the unit

Before operating the unit for the first time, or after replacing the car battery or changing the connections, you must reset the unit. Detach the front panel and press the RESET button with a pointed object, such as a ballpoint pen.

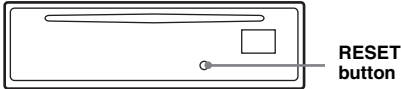

Note

Pressing the RESET button will erase the clock setting and some stored contents.

Setting the clock

The clock uses a 24-hour digital indication.

- 1 Press **(MENU)**.
- 2 Push the joystick up/down until “Setup” appears, then push it right.
- 3 Push the joystick up/down until “Clock Adjust” appears, then push it right.
- 4 Push the joystick up/down to set the hour and minutes.
To move the digital indication, push the joystick left/right.
- 5 After setting the clock, press the joystick.
The clock starts.

Tip

You can set the clock automatically with the RDS feature (page 14).

Adjusting the volume level of each device

When connecting to a portable audio device via the BUS AUDIO IN/AUX IN terminal, we recommend adjusting the volume level of the connected device, or adjusting the volume level for the connected device in the Setup menu on this unit. See “Adjusting the volume level” (page 22) for a device connected to AUX IN.

Detaching the front panel

You can detach the front panel of this unit to prevent theft.

Caution alarm

If you turn the ignition switch to the OFF position without detaching the front panel, the caution alarm will sound for a few seconds. The alarm will only sound if the built-in amplifier is used.

- 1 Press **(OFF)**.
The unit is turned off.
- 2 Press **(OPEN)**.
The front panel is flipped down.
- 3 Slide the front panel to the right, then gently pull out the left end of the front panel.

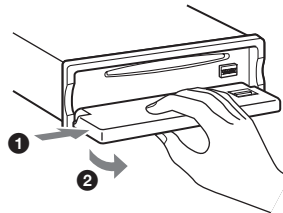

Notes

- Do not drop or put excessive pressure on the front panel and display window.
- Do not subject the front panel to heat/high temperature or moisture. Avoid leaving it in a parked car or on a dashboard/rear tray.

Attaching the front panel

Place the hole (A) of the front panel onto the spindle (B) on the unit, then lightly push the left side in.

Press (SOURCE) on the unit (or insert a disc) to operate the unit.

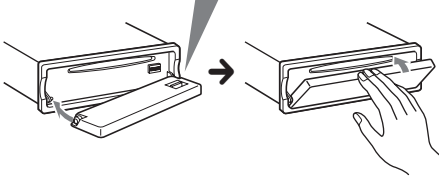
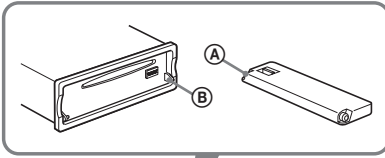

Note

Do not put anything on the inner surface of the front panel.

Inserting the disc in the unit

- 1 Press (OPEN).
- 2 Insert the disc (label side up).

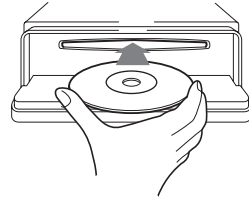

- 3 Close the front panel.
Playback starts automatically.

Ejecting the disc

- 1 Press (OPEN).
- 2 Press ▲.
The disc is ejected.
- 3 Close the front panel.

Location of controls and basic operations

Audio function

Main unit

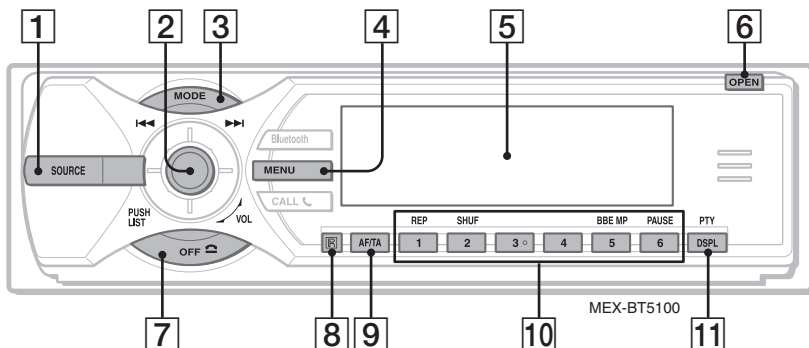

Front panel removed

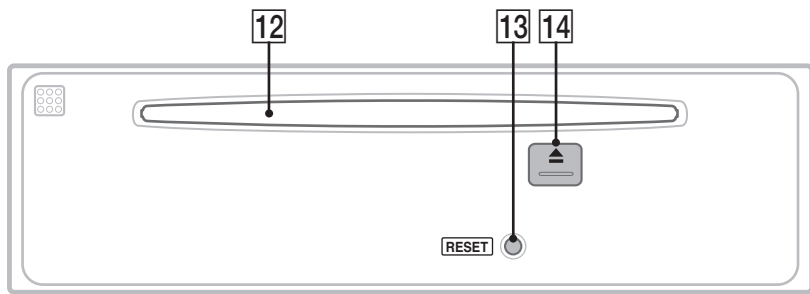

Refer to the pages listed for details. The corresponding buttons on the card remote commander control the same functions as those on the unit.

1 SOURCE button

To power on; change the source (Radio/CD/MD*/Bluetooth AUDIO/AUX).

2 Joystick/LIST button 13, 22

Rotate to: Adjust the volume.

Push up/down/left/right to: Select a menu item.

Press to: Apply a setting.

CD/MD*¹:

Push up/down to*²:

– Skip groups*³/albums*⁴ (push).

– Skip groups*³/albums*⁴ continuously (push and hold).

Push left/right to:

– Skip tracks (push).

– Skip tracks continuously (push, then push again within about 2 seconds and hold).

– Reverse/fast-forward a track (push and hold).

Radio:

Push up/down to:

– Receive stored station.

Push left/right to:

– Tune in stations automatically (push).

– Find a station manually (push and hold).

Press to:

– Display the list.

3 MODE button 12, 21

To select the radio band (FM/MW/LW)/select the unit*⁵.

4 MENU button

To enter menu.

5 Display window

6 OPEN button 7

7 OFF button

To power off; stop the source.

8 Receptor for the card remote commander

Card remote commander RM-X302

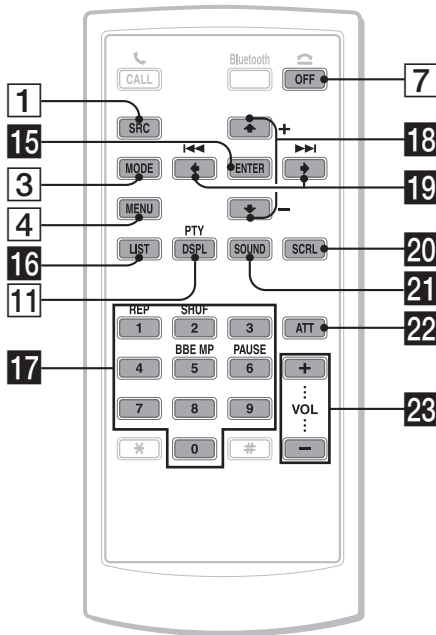

9 AF (Alternative Frequencies)/TA (Traffic Announcement) button 13
To set AF and TA in RDS.

10 Number buttons
CD/MD*1:

①: **REP** 12, 22

②: **SHUF** 12, 22

⑤: **BBE MP***6 2

To activate the BBE MP function, set "BBE MP on." To cancel, set "BBE MP off."

⑥: **PAUSE***6

To pause playback. To cancel, press again.

Radio:

To receive stored stations (press); store stations (press and hold).

11 DSPL (display)/PTY (Programme Type) button 12, 14

To change display items; select PTY in RDS.

12 Disc slot 7

To insert the disc.

13 RESET button 6

14 ▲ (eject) button 7

To eject the disc.

The following buttons on the card remote commander have also different buttons/functions from the unit.

15 ENTER button
To apply a setting.

16 LIST button
To list up.

17 Number buttons
Buttons 1 to 6 share the same functions as the number buttons on the unit.

18 ↑ (+)/↓ (-) buttons
The same as pushing the joystick up/down.

19 ← (|<<)/→ (|>>) buttons
The same as pushing the joystick left/right.

20 SCRL (scroll) button
To scroll display item.

21 SOUND button
To select sound items.

22 ATT (attenuate) button
To attenuate the sound. To cancel, press again.

23 VOL (volume) +/- buttons
To adjust volume.

*1 When an MD changer is connected.

*2 If the changer is connected, the operation is different, see page 21.

*3 When an ATRAC CD is played.

*4 When an MP3/WMA is played.

*5 When a CD/MD changer is connected.

*6 When playing back on this unit.

Note

If the unit is turned off and the display disappears, it cannot be operated with the card remote commander unless (SOURCE) on the unit is pressed, or a disc is inserted to activate the unit first.

Tip

For details on how to replace the battery, see "Replacing the lithium battery of the card remote commander" on page 25.

Bluetooth function

Main unit

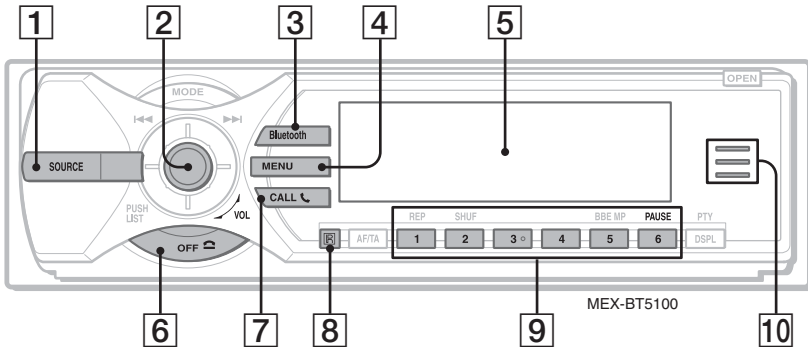

Front panel removed

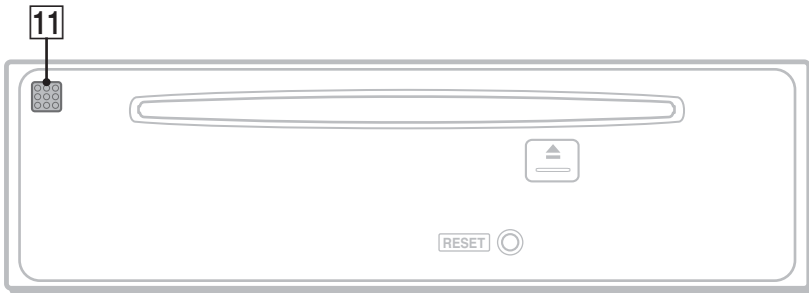

Refer to the pages listed for details. The corresponding buttons on the card remote commander control the same functions as those on the unit.

1 SOURCE button

To power on; change the source (Radio/CD/MD*/Bluetooth AUDIO/AUX).

2 Joystick

Rotate to: Adjust the volume.
Push up/down/left/right to: Select a menu item.

Press to: Apply a setting.

Bluetooth audio device*2:

Push left/right to:
– Skip tracks (push).
– Reverse/fast-forward a track (push and hold).

3 Bluetooth button 15, 16, 17, 19

To access the Bluetooth functions; receive a call.

4 MENU button 17

To enter menu; receive a call.

5 Display window

6 OFF button 17

To power off; stop the source; end or reject a call.

7 CALL button 17

To access the telephone functions; receive a call.

8 Receptor for the card remote commander

9 Number buttons

To call stored dials.

Bluetooth audio device*2:

⑥: PAUSE

To pause playback.

10 Bluetooth indicator

Lights up when the Bluetooth signal is input/output. Goes off when the Bluetooth signal is off.

11 Microphone 16

Card remote commander RM-X302

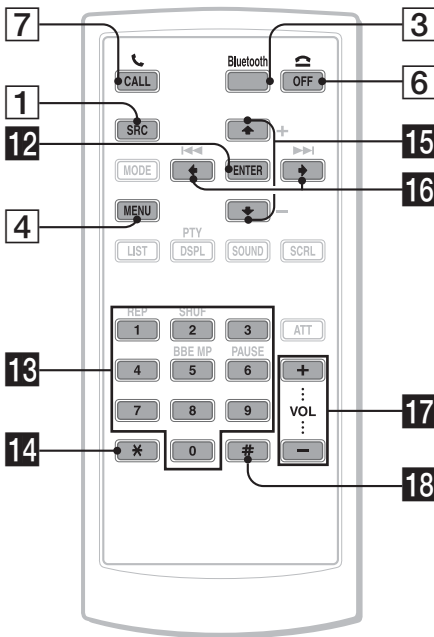

Note

If the unit is turned off and the display disappears, it cannot be operated with the card remote commander unless (SOURCE) on the unit is pressed, or a disc is inserted to activate the unit first.

Tip

For details on how to replace the battery, see "Replacing the lithium battery of the card remote commander" on page 25.

The following buttons on the card remote commander have also different buttons/functions from the unit.

12 ENTER button

To apply a setting.

13 Number buttons 15, 16, 17

To input numbers (phone number, passcode, etc.).

Buttons 1 to 6 share the same functions as the number buttons on the unit.

14 * button 17

15 ↑ (+)/↓ (-) buttons

The same as pushing the joystick up/down.

16 ← (|◀◀)/→ (▶▶|) buttons

The same as pushing the joystick left/right.

17 VOL (volume) +/- buttons

To adjust volume.

18 # button 17

*1 When an MD changer is connected.

*2 When a Bluetooth audio device (supports AVRCP of Bluetooth technology) is connected. Depending on the device, certain operations may not be available.

CD

For details on selecting a CD/MD changer, see page 21.

Display items

Example: when you set Info (information) mode to "All" (page 20).

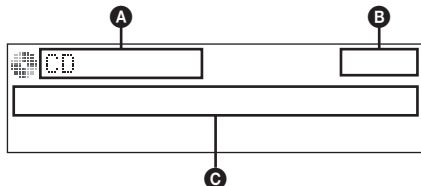

- A** Source/MP3/ATRAC/WMA indication
- B** Clock
- C** Track number/Elapsed playing time, Disc/artist name, Album/group number, Album/group name, Track name, Text information*

* When playing an MP3, ID3 tag is displayed, when playing ATRAC CD, text information written by SonicStage, etc., is displayed, and when playing WMA, WMA tag is displayed.

To change display items **C**, press **(DSPL)**; scroll display items **C**, press **(SCRL)** on the card remote commander or set "Auto Scroll on" (page 20).

Tip

Displayed items will differ, depending on the disc type, recorded format and settings. For details on MP3/WMA, see page 24; ATRAC CD, see page 24.

Repeat and shuffle play

- 1 During playback, press **(1)** (REP) or **(2)** (SHUF) repeatedly until the desired setting appears.

Select	To play
Repeat Track	track repeatedly.
Repeat Album* ¹	album repeatedly.
Repeat Group* ²	group repeatedly.
Shuffle Album* ¹	album in random order.
Shuffle Group* ²	group in random order.
Shuffle Disc	disc in random order.

*¹ When an MP3/WMA is played.

*² When an ATRAC CD is played.

To return to normal play mode, select "Repeat off" or "Shuffle off."

Radio

Storing and receiving stations

Caution

When tuning in stations while driving, use Best Tuning Memory (BTM) to prevent an accident.

Storing automatically — BTM

- 1 Press **(SOURCE)** repeatedly until "TUNER" appears.
To change the band, press **(MODE)** repeatedly. You can select from FM1, FM2, FM3, MW or LW.
- 2 Press **(MENU)**.
- 3 Push the joystick up/down until "Receive Mode" appears, then push it right.
- 4 Push the joystick up/down until "BTM" appears.
- 5 Press the joystick.
The unit stores stations in order of frequency on the number buttons.
A beep sounds when the setting is stored.

Storing manually

- 1 While receiving the station that you want to store, press and hold a number button (**(1)** to **(6)**) until "MEM" appears.
The number button indication appears in the display.

Note

If you try to store another station on the same number button, the previously stored station will be replaced.

Tip

When a RDS station is stored, the AF/TA setting is also stored (page 13).

Receiving the stored stations

- 1 Select the band, then press a number button (**(1)** to **(6)**).

Tuning automatically

- 1 Select the band, then push the joystick left/right to search for the station.
Scanning stops when the unit receives a station. Repeat this procedure until the desired station is received.

Tip

If you know the frequency of the station you want to listen to, push and hold the joystick left/right to locate the approximate frequency, then push the joystick left/right to fine adjust to the desired frequency (manual tuning).

Receiving a station through a list — LIST

You can list up the frequency.

1 Select the band, then press the joystick.

The frequency appears.

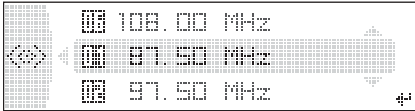

2 Push the joystick up/down until the desired station appears.

3 Press the joystick to receive the station.

The display returns to normal reception mode.

RDS

Overview

FM stations with Radio Data System (RDS) service send inaudible digital information along with the regular radio programme signal.

Display items

Example: when you set Info (information) mode to “All” (page 20).

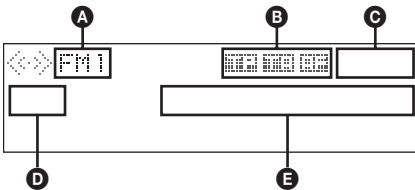

- A** Radio band
- B** TA/TP/AF*1
- C** Clock
- D** Preset number
- E** Frequency*2 (Programme service name), RDS data

*1 When Info (Information) “All” is set:
 – “TP” lights up while “TP” is received.
 – “TA”/“AF” lights up while “TA/AF” is on.

*2 While receiving the RDS station, “RDS” is displayed on the left of the frequency indication.

RDS services

This unit automatically provides RDS services as follows:

AF (Alternative Frequencies)

Selects and retunes the station with the strongest signal in a network. By using this function, you can continuously listen to the same programme during a long-distance drive without having to retune the same station manually.

TA (Traffic Announcement)/TP (Traffic Programme)

Provides current traffic information/programmes. Any information/programme received, will interrupt the currently selected source.

PTY (Programme Types)

Displays the currently received programme type. Also searches your selected programme type.

CT (Clock Time)

The CT data from the RDS transmission sets the clock.

Notes

- Depending on the country/region, not all RDS functions may be available.
- RDS will not work if the signal strength is too weak, or if the station you are tuned to is not transmitting RDS data.

Setting AF and TA

1 Press **(AF/TA)** repeatedly until the desired setting appears.

Select	To
AF on	activate AF and deactivate TA.
TA on	activate TA and deactivate AF.
AF/TA on	activate both AF and TA.
AF/TA off	deactivate both AF and TA.

Storing RDS stations with the AF and TA setting

You can preset RDS stations along with the AF/TA setting. If you use the BTM function, only RDS stations are stored with the same AF/TA setting.

If you preset manually, you can preset both RDS and non-RDS stations with the AF/TA setting for each.

1 Set AF/TA, then store the station with BTM or manually.

continue to next page →

Presetting the volume of traffic announcements

You can preset the volume level of the traffic announcements so as to not miss hearing them.

- 1 Rotate the joystick to adjust the volume level.
- 2 Press and hold **(AF/TA)** until “TA Vol” appears.

Receiving emergency announcements

With AF or TA on, the emergency announcements will automatically interrupt the currently selected source.

Staying with one regional programme — REG

When the AF function is on: this unit’s factory setting restricts reception to a specific region, so you will not be switched to another regional station with a stronger frequency.

If you leave this regional programme’s reception area, set “Regional off” in setup during FM reception (page 20).

Note

This function does not work in the UK and in some other areas.

Local Link function (UK only)

This function enables you to select other local stations in the area, even if they are not stored on your number buttons.

- 1 During FM reception, press a number button **(1)** to **(6)** on which a local station is stored.
- 2 Within 5 seconds, press again a number button of the local station.
Repeat this procedure until the local station is received.

Selecting PTY

- 1 Press **(PTY)** during FM reception.

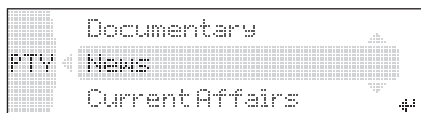

The current programme type name appears if the station is transmitting PTY data.

- 2 Push the joystick up/down until the desired programme type appears.

- 3 Press the joystick.

The unit starts to search for a station broadcasting the selected programme type.

Type of programmes

News (News), **Current Affairs** (Current Affairs), **Information** (Information), **Sport** (Sports), **Education** (Education), **Drama** (Drama), **Cultures** (Culture), **Science** (Science), **Varied Speech** (Varied), **Pop Music** (Popular Music), **Rock Music** (Rock Music), **Easy Listening** (Easy Listening), **Light Classics M** (Light Classical), **Serious Classics** (Classical), **Other Music** (Other Music Type), **Weather & Metr** (Weather), **Finance** (Finance), **Children’s Progs** (Children’s Programmes), **Social Affairs** (Social Affairs), **Religion** (Religion), **Phone In** (Phone In), **Travel & Touring** (Travel), **Leisure & Hobby** (Leisure), **Jazz Music** (Jazz Music), **Country Music** (Country Music), **National Music** (National Music), **Oldies Music** (Oldies Music), **Folk Music** (Folk Music), **Documentary** (Documentary)

Note

You cannot use this function in countries/regions where no PTY data is available.

Setting CT

- 1 Set “CT on” in setup (page 20).

Notes

- The CT function may not work even though an RDS station is being received.
- There might be a difference between the time set by the CT function and the actual time.

Bluetooth function

Before using the Bluetooth function

Menu operations of the Bluetooth function

The Bluetooth settings can be configured from the Bluetooth function menu or CALL menu. Menu operations can generally be performed using the joystick.

- 1 Press** **(Bluetooth)** or **(CALL)**.
The Bluetooth function menu or CALL menu appears.
- 2 Push the joystick up/down until the desired setting item appears, then push it right.**
The digital indication moves to the right (setting joystick) side.
- 3 Push the joystick up/down to select the setting, then press it.**
The setting is complete.
- 4 Press** **(Bluetooth)** or **(CALL)**.
The normal display appears.

To input a character

Push the joystick up/down to select a character, and push left/right to move the cursor. The characters that can be input are A – Z, a – z, 0 – 9 and a blank space.

Configuring Bluetooth Settings

Before connecting to a Bluetooth device, configure the Bluetooth Settings on this unit.

- 1 Press** **(Bluetooth)**.
The Bluetooth function menu appears.

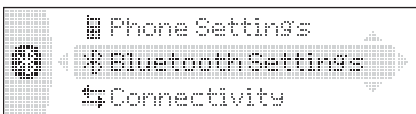

- 2 Select** “Bluetooth Settings.”
- 3 Select the desired menu.**
- 4 Select the setting.**
- 5 Press** **(Bluetooth)**.

Bluetooth Settings menu

“●” indicates the default settings.

Signal

To switch the Bluetooth signal output of this unit to “ON” or “OFF”:

- “ON”: to output the Bluetooth signal (RF 2.4 GHz).
- “OFF” (●): to not output the Bluetooth signal (RF 2.4 GHz).

Be sure to set to “ON” when you connect to the Bluetooth device.

Visibility

To allow other Bluetooth devices to search for this unit.

- “Show”: to allow the other device to search.
- “Hide” (●): to not allow the other device to search.

Be sure to set to “Show” when you search for this unit from a Bluetooth device.

Device Name

To change the name of this unit displayed on connected device. (Default setting: “Xplod”) Select “Rename” and input characters. Up to 12 characters can be input.

To restore “Xplod,” select “Default” → “yes.”

Note

For details on the settings of other Bluetooth devices, see their respective manuals.

Pairing and connecting this unit with a Bluetooth device

When connecting Bluetooth devices for the first time, mutual registration is required. This is called “pairing.” This registration (pairing) is required only for the first time, as this unit and the other devices will recognize each other automatically from the next time. (Depending on the device, you may need to input a passcode for each connection.)

Searching for a Bluetooth device from this unit

Check that the other Bluetooth device is set to allow for searching (discoverable) beforehand.

- 1 Press** **(Bluetooth)**.
The Bluetooth function menu appears.
- 2 Select** “Connectivity” → “Search.”

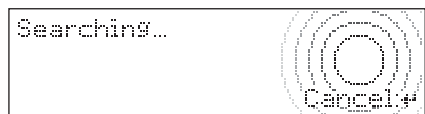

continue to next page →

The process of searching for a connectable device begins, then the detected device name(s) appear in a list. If a device name cannot be received, “Unknown” will be displayed.
Search time varies depending on the number of Bluetooth devices.

3 Select the device to connect.

Pairing starts.

4 Input a passcode*.

Input the same passcode for this unit and the connecting device using the joystick or card remote commander. The passcode can be either your own selected number or the number determined by the connecting device. For details, see the manual of the connecting device.

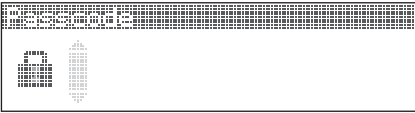

5 Press the joystick to confirm.

“Connected” appears and connection is complete.

“” or “” appears during connection.



* Passcode may be called “passkey,” “PIN code,” “PIN number” or “Password,” etc., depending on the device.

Searching for this unit from a Bluetooth device

Check that “Visibility” in the Bluetooth Settings menu is set to “Show” (page 15).

1 Set the connecting device to search.

2 When “Allow Connection?” appears on this unit, select “yes.”

Connection starts.

Depending on the device, the passcode input display appears.

3 Input the passcode of the connecting device.

4 Press the joystick to confirm.

“Connected” appears and connection is complete.

“” or “” appears during connection.

Tip

The passcode can also be input with the number buttons of the card remote commander.

Notes

- While connecting to a Bluetooth device, this unit cannot be detected from another device. To be detected, disconnect the current connection and search for this unit from another device.
- Depending on the device, searching from this unit may not be possible. In this case, search for this unit from the connecting device.
- If you search for this unit and the connecting device mutually at the same time, this unit will not recognize the connecting device.
- It may take time to search or connect.
- Depending on the device, the confirmation display of the connection appears before inputting the passcode.
- The time limit for inputting the passcode differs depending on the device.
- This unit can register up to 6 devices each for handsfree and audio devices.
- This unit cannot be connected to a device that supports only HSP (Head Set Profile).

Connecting to registered devices

Devices are registered once paired and connected with this unit. You can select the registered device and connect it.

1 Press .

The Bluetooth function menu appears.

2 Select “Connectivity” → “Handsfree Devices” or “Audio Devices.”

The list of registered devices appears.

3 Select the device to connect.

4 Select “Connect.”

“Connected” appears and connection is complete.

“” or “” appears during connection.

To stop the connection

Select “Disconnect” → “yes” in step 4.

Tip

Depending on the device, it may be possible to select this unit from the device, and then connect.

Handsfree talking

Check that this unit and the cellular phone are connected beforehand (page 15, 16).

Notes

- For details on operation when a cellular phone with Bluetooth audio streaming function is connected as an audio device, see “Listening to music from an audio device” on page 18.
- The microphone of this unit is located on the rear of the front panel (page 10). Do not mask the microphone with tape, etc.
- Even if you activate the ATT function during a call, the outgoing sound will not be attenuated.

Making calls

You can make a call from the connected cellular phone by operating this unit.

1 Press **CALL**.

The CALL menu appears.

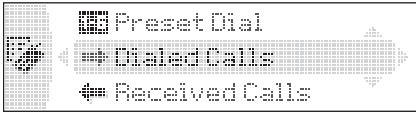

2 Select the items in the following order, then press the joystick to start calling.

CALL menu

Dialed Calls*

Selects from the dialed call history. (Maximum storable name and phone numbers: 10)

Name and phone number to call → "Call"

Select "Delete" to delete the name and phone number, "Delete All" to clear the history.

Received Calls*

Selects from the received call history. (Maximum storable name and phone numbers:10)

Name and phone number to call → "Call"

Select "Delete" to delete the name and phone number, "Delete All" to clear the history.

Phonebook*

Selects from the phonebook list. (Maximum storable name and phone numbers: 50)

"Contact List" → Name to call → the name and phone number

For details on how to store in the phonebook, see "Using the Phonebook" on page 18 and "Setting a handsfree device" on page 19.

Dial

Inputs the phone number using the joystick or card remote commander.

To input "+," press and hold the 0 button on the card remote commander.

Preset Dial*

Selects the phone number stored in a number button.

Preset number (P1 – P6) → "Call"

For details on how to store in the number buttons, see "Using the Preset Dial" on page 18.

* If you set "Security" (page 19), "Security Locked" appears and operation is not possible.

Tips

- Preset Dial also allows you to make a call by pressing a number button twice after pressing **CALL**.

- On the "Dialed Calls," "Received Calls" and "Preset Dial" menus, you can make a call by pressing **CALL** while the phone number is displayed.

Presetting the volume of ring tone and talker's voice

You can preset the volume level of the ring tone and talker's voice.

To adjust the ring tone:

Rotate the joystick while the phone is ringing. "Ring Vol" appears and ring tone volume is set.

To adjust the talker's voice:

Rotate the joystick during a call. "Talk Vol" appears and the talker's voice volume is set.

Sending DTMF (Dual Tone Multiple Frequency) tones

You can send DTMF tones.

To send DTMF tones, use the joystick or press the required number buttons (0 – 9, * or #) on the card remote commander during a call.

Receiving calls

When receiving a call, ring tone is output from your car speakers.

For details on the settings for receiving a call and during a call, see "Setting a handsfree device" on page 19.

1 When receiving a call, press **CALL**, **MENU** or **Bluetooth**.

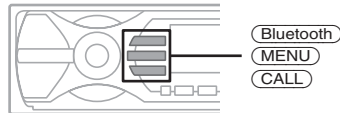

The phone call starts.

To reject a call

Press **OFF**.

Tips

- If you set "Auto Answer" to on, the phone call is automatically started in the set time (page 19).
- If **CALL** is pressed during a call, the handsfree function is deactivated, and the microphone and speaker of the cellular phone are activated. In this case, the Bluetooth connection may become disconnected depending on the cellular phone.

Ending calls

1 Press **OFF**.

When the call ends, talk time appears for a few seconds.

continue to next page →

Note

Even if the call is ended, the Bluetooth connection is not cancelled.

Using the Phonebook

Receiving phonebook data from a cellular phone

- 1 Select “Phone Settings” from the Bluetooth function menu.
- 2 Select “Receive PB.”
“Waiting...” appears.
- 3 Send the phonebook data by operating the cellular phone.
“Data Receiving...” appears while receiving the phonebook data.
“Complete” appears when receiving is complete.

Notes

- Before receiving phonebook data, disconnect any cellular phone or audio device.
- To cancel the transfer of phonebook data, operate the cellular phone. Transfer cannot be cancelled from this unit.

Storing the numbers from “Dialed Calls” or “Received Calls”

- 1 Select “Dialed Calls” or “Received Calls” from the CALL menu.
- 2 Select the phone number to store, then select “Save.”
The “Contact Name” display appears.
- 3 Input a name.
Up to 20 characters can be input.
- 4 Select “Save?” → “yes.”

Note

Up to 50 phone numbers can be stored in the Phonebook. If you try to register more than 50 numbers, “Memory Full” appears.

Deleting from the phonebook

- 1 Select “Phonebook” → “Contact List” from the CALL menu.
- 2 Select the name to delete.
- 3 Select “Delete Contact” → “yes.”

To clear all phonebook data, select “Delete All” in step 1. After clearing, confirm that all phonebook data has been cleared properly.

Changing a name in the phonebook

- 1 Select “Phonebook” → “Contact List” from the CALL menu.
- 2 Select the name to change.
- 3 Select “Edit Name,” then input a new name.

Using the Preset Dial

Storing the Preset Dial

You can store a phone number in the phonebook to the Preset Dial.

- 1 Select “Preset Dial” from the CALL menu.
- 2 Select the preset number (P1 – P6) to store, then select “Preset Memory.”
- 3 Select the name to store.
- 4 Select a phone number of the selected name.
- 5 Select “yes” when “Save?” appears.

Note

To replace a registered preset number, delete the existing registration first, then store the new phone number.

Deleting the Preset Dial

- 1 Select “Preset Dial” from the CALL menu.
- 2 Select the preset number to delete.
- 3 Select “Delete” → “yes.”

Music streaming

Listening to music from an audio device

You can listen to music of an audio device on this unit if the audio device supports A2DP (Advanced Audio Distribution Profile) of Bluetooth technology.

- 1 **Connect this unit and the Bluetooth audio device (page 16).**
“” appears during connection.
- 2 **Turn down the volume on this unit.**
- 3 **Press **(SOURCE)** repeatedly until “Bluetooth AUDIO” appears.**
- 4 **Operate the audio device to start playback.**
- 5 **Adjust the volume on this unit.**

Operating an audio device with this unit

You can perform the following operations on this unit if the audio device supports AVRCP (Audio Video Remote Control Profile) of Bluetooth technology. (The operation differs depending on the audio device.)

To	Do this
Skip tracks	Push the joystick left/right.
Reverse/fast-forward a track	Push and hold the joystick left/right.
Pause	Press (6) (PAUSE)*.

* Depending on the device, it may be necessary to press twice.

Operations other than the above should be performed on the audio device.

Notes

- During audio device playback, the track number, elapsed playing time and playback status are not displayed.
- Even if the source is changed on this unit, playback of the audio device does not stop.

Tip

You can connect a cellular phone that supports A2DP (Advanced Audio Distribution Profile) as an audio device and listen to music.

Other settings

Setting a handsfree device

You can set various functions when a cellular phone compatible with the Bluetooth function is connected as a handsfree device.

- 1 Press **(Bluetooth)**.
The Bluetooth function menu appears.
- 2 Select **“Phone Settings.”**
- 3 Select the desired menu.
- 4 Select the setting.
- 5 Press **(Bluetooth)**.

Phone Settings menu

“●” indicates the default settings.

Receive PB*1*2 (Receive Phonebook)

To receive and store the phonebook data from a cellular phone (page 18).

Auto Answer

- “on”: to start a call automatically when received. Set the time to start a call: “1 sec” – “60 sec”
- “off” (●): to not start a call until **(CALL)**, **(MENU)** or **(Bluetooth)** is pressed.

Ringtone

- To switch the ring tone.
- “Cellular*3” (●): to output the ring tone set with the cellular phone.
- “Default”: to output this unit’s ring tone.

EC/NC Mode*4 (Echo Canceller/Noise Canceller Mode)

To reduce echo and noise in phone call conversations.

Set to “Mode 1” (●) normally. If the quality of the outgoing sound is unsatisfactory, set to “Mode 2” or “off.”

Speaker Sel*4 (Speaker Select)

To set the front speaker to output the ring tone, dial-tone and other party’s voice.

- “FR-L” (●): to output from the left channel of front speakers.
- “FR-R”: to output from the right channel of front speakers.
- “Front”: to output from both front speakers.

Security

To lock the personal information in the following menus by setting a 4-digit password (page 17).

“Dialed Calls,” “Received Calls,” “Phonebook,” “Preset Dial,” “Receive PB”

If you set the security, “Security Locked” appears when the above menus are operated. To unlock the security, select “Unlock” and input the password number.

*1 If “Security” is set, “Security Locked” appears and operation is not possible.

*2 If a character that cannot be displayed on this unit is used, it is not displayed correctly.

*3 Depending on the cellular phone, this unit’s ring tone may be output even if set to “Cellular.”

*4 Configurable during a call.

Note

If you select “Initialize” in the Security setting, all stored data is deleted (“Dialed Calls,” “Received Calls,” “Phonebook” and “Preset Dial”).

Deleting the registration of a connected device

- 1 Press **(Bluetooth)**.
The Bluetooth function menu appears.
- 2 Select **“Connectivity” → “Handsfree Devices” or “Audio Devices.”**
The list of registered devices appears.

3 Select the device to delete.

4 Select **“Delete” → “yes.”**

To clear all devices in the selection list, select “Delete All” in step 4.

Auto connection function

If your car’s ignition switch is set to the ACC position, this unit reconnects automatically to the last connected Bluetooth device.

Other functions

Adjusting menu items — MENU

- 1 Press **(MENU)**.
- 2 Push the joystick up/down until the desired menu item appears, then push it right.
The items changes as follows:
Setup ↔ **Display** ↔ **Receive Mode**
↔ **Sound**
- 3 Push the joystick up/down until the desired setting item appears, then push it right.
The digital indication moves to the right (setting selection) side.
- 4 Push the joystick up/down to select the setting, then press it.
The setting is complete.
- 5 Press **(MENU)**.
The display returns to normal play/reception mode.

Note

Displayed items will differ, depending on the source and setting.

Tips

- You can go to the next menu level by pressing the joystick.
- In step 5, push the joystick left until "EXIT" appears, then press the joystick, instead of pressing **(MENU)**.
- You can enter the Sound setting menu directly by pressing **(SOUND)** on the card remote commander.

The following items can be set (follow the page reference for details):

“●” indicates the default settings.

Setup

Clock Adjust (page 6)

CT (Clock Time)

To set “on” or “off” (●) (page 13, 14).

Beep

To set “on” (●) or “off.”

RM (Rotary Commander)

To change the operative direction of the rotary commander controls.

- “NORM” (●): to use the rotary commander in the factory-set position.
- “REV”: when you mount the rotary commander on the right side of the steering column.

AUX Audio*

To turn the AUX source display “on” (●) or “off” (page 22).

Version*

To display the unit’s firmware version.

Display

Image

To set various display images.

- “SpaceProducer” (●): to create animated on-screen patterns in time with the music.
- “off”: to not display any image.
- “All”: to step repeatedly through the display images in all display modes.
- “SA 1 – 5”: to display the Spectrum Analyzer.
- “Movie 1 – 3”: to display a movie.
- “Wallpaper 1 – 3”: to display a wallpaper.
- “SA All”/“Movie All”/“Wallpaper All”: to step repeatedly through the display images of each mode.

Info (Information)

To display the items (depending on the source, etc.).

- “All”: to display all items.
- “Simple” (●): to not display any items.
- “Clear”: to have items automatically disappear.

Demo* (Demonstration)

To set “on” (●) or “off.”

Dimmer

To change the brightness of the display.

- “Auto” (●): to dim the display automatically when you turn lights on.
- “on”: to dim the display.
- “off”: to deactivate the dimmer.

Auto Scroll

To scroll long displayed item automatically when the disc/album/group/track is changed.

- “on”: to scroll.
- “off” (●): to not scroll.

ID3 Tag

To switch the priority of the displayed ID3 tag character (when CD is selected as the source).

- “EUR” (●): Western Europe display character priority.
- “RUS”: Cyrillic display character priority.

Receive Mode

Local (Local seek mode)

- “off” (●): to tune normal reception.
- “on”: to only tune into stations with stronger signals.

Mono (Monaural mode)

To improve poor FM reception, select monaural reception mode.

- “off” (●): to hear stereo broadcast in stereo.
- “on”: to hear stereo broadcasts in monaural.

Regional

To set “on” (●) or “off” (page 14).

Sound

EQ3 Preset

To select an equalizer type: “Xplod,” “Vocal,” “Edge,” “Cruise,” “Space,” “Gravity,” “Custom” or “Off” (●).

EQ3 Tune

See “Customizing the equalizer curve” on page 21.

DSO

To select the DSO mode: “1,” “2,” “3” or “off” (●). The larger the number, the more enhanced the effect.

Balance

To adjust the balance between the right and left speakers: “R10” – “±0” (●) – “L10”

Fader

To adjust the balance between the front and rear speakers: “F10” – “±0” (●) – “R10”

Subwoofer

To adjust the subwoofer volume: “+10” – “±0” (●) – “-10” (“-∞” is displayed at the lowest setting.)

LPF (Low Pass Filter)

To select the subwoofer cut-off frequency: “off” (●), “125Hz” or “78Hz.”

AUX Level

To adjust the volume level for each connected auxiliary equipment. This setting negates the need to adjust the volume level between sources (page 22).

Adjustable level: “+6 dB” – “±0 dB” (●) – “-6 dB”

* When the unit is turned off.

Customizing the equalizer curve — EQ3 Tune

“Custom” of EQ3 allows you to make your own equalizer settings.

- 1 Select a source, then press **(MENU)**.
- 2 Select “Sound” → “EQ3 Preset” → “Custom,” using the joystick.
- 3 Select “EQ3 Tune” using the joystick.
- 4 Select the desired frequency range from “LOW,” “MID” and “HI.”
- 5 Select the frequency you wish to adjust.
Adjustable frequency in each range:
LOW: 60 Hz or 100 Hz
MID: 500 Hz or 1.0 kHz
HI: 10.0 kHz or 12.5 kHz

6 Adjust the equalizer curve.

The volume level is adjustable in 1 dB steps, from -10 dB to +10 dB.

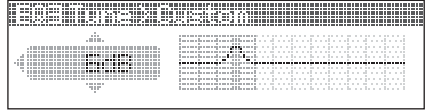

7 Press the joystick.

Repeat steps 4 to 7 to adjust other frequencies.

To restore the factory-set equalizer curve, select “Initialize” → “Yes” in step 4.

Tip

Other equalizer types are also adjustable.

Using optional equipment

CD/MD changer

Selecting the changer

- 1 Press **(SOURCE)** repeatedly until “CD” or “MD” appears.
- 2 Press **(MODE)** repeatedly until the desired changer appears.

Unit number, MP3 indication*1
LP2/LP4 indication*2

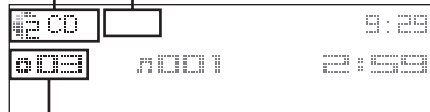

Disc/Album number

Playback starts.

- *1 When an MP3 is played.
- *2 When MDLP disc is played.

Skipping albums and discs

- 1 During playback, push the joystick up/down.

To skip	Push up/down
album	and hold for a moment, then release.
album continuously	and hold within 2 seconds of first releasing.
discs	repeatedly.
discs continuously	then push again within 2 seconds and hold.

Repeat and shuffle play

- 1 During playback, press (1) (REP) or (2) (SHUF) repeatedly until the desired setting appears.

Select	To play
Repeat Disc* ¹	disc repeatedly.
Shuffle Changer* ¹	tracks in the changer in random order.
Shuffle All* ²	tracks in all units in random order.

*1 When one or more CD/MD changers are connected.

*2 When one or more CD changers, or two or more MD changers are connected.

To return to normal play mode, select “Repeat off” or “Shuffle off.”

Tip

“Shuffle All” will not shuffle tracks between CD units and MD changers.

Locating a disc by name — LIST

You can select a disc from the list when a CD changer with CD TEXT capability, or MD changer is connected.

If you assign a name to a disc, the name appears on the list.

- 1 During playback, press the joystick. The disc number or disc name appears.
- 2 Push the joystick up/down until the desired disc appears.
- 3 Press the joystick to play the disc. The display returns to normal play mode.

Auxiliary audio equipment

You can connect optional Sony portable devices to the BUS AUDIO IN/AUX IN terminal on the unit. If the changer or other device is not connected to the terminal, the unit allows you to listen to the portable device on your car speakers.

Note

When connecting a portable device, be sure BUS CONTROL IN is not connected. If a device is connected to BUS CONTROL IN, “AUX” cannot be selected by (SOURCE).

Tip

When connecting both a portable device and a changer, use the optional AUX-IN selector.

Selecting auxiliary equipment

- 1 Press (SOURCE) repeatedly until “AUX” appears. Operate by the portable device itself.

Adjusting the volume level

Be sure to adjust the volume for each connected audio device before playback.

- 1 Turn down the volume on the unit.
- 2 Press (SOURCE) repeatedly until “AUX” appears.
- 3 Start playback of the portable audio device at a moderate volume.
- 4 Set your usual listening volume on the unit.
- 5 Adjust the volume level, following “Adjusting menu items — MENU” on page 20. The input level is adjustable from -6 dB to +6 dB.

Rotary commander RM-X4S

Attaching the label

Attach the indication label depending on how you mount the rotary commander.

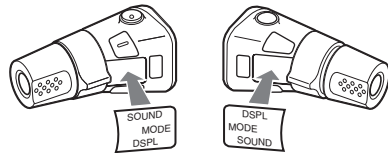

Location of controls

The corresponding buttons on the rotary commander control the same functions as those on this unit.

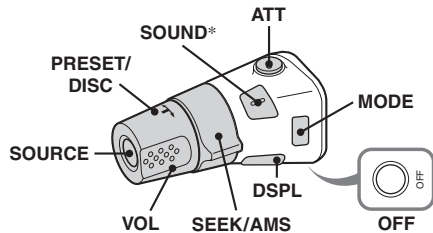

The following controls on the rotary commander require a different operation from the unit.

• PRESET/DISC control

The same as pushing the joystick up/down on the unit (push in and rotate).

• VOL (volume) control

The same as rotating the joystick on the unit (rotate).

• SEEK/AMS control

The same as pushing the joystick left/right on the unit (rotate, or rotate and hold).

* Not available for this unit.

Changing the operative direction

The operative direction of the controls is factory-set as shown below.

To increase

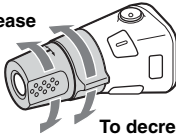

To decrease

If you need to mount the rotary commander on the right hand side of the steering column, you can reverse the operative direction.

- 1 While pushing the VOL control, press and hold **(SOUND)**.

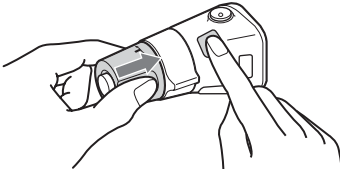

Additional Information

Precautions

- If your car has been parked in direct sunlight, allow the unit to cool off before operating it.
- Power aerial will extend automatically while the unit is operating.

Moisture condensation

On a rainy day or in a very damp area, moisture condensation may occur inside the lenses and display of the unit. Should this occur, the unit will not operate properly. In such a case, remove the disc and wait for about an hour until the moisture has evaporated.

To maintain high sound quality

Be careful not to splash juice or other soft drinks onto the unit or discs.

Notes on discs

- To keep a disc clean, do not touch its surface. Handle the disc by its edge.
- Keep your discs in their cases or disc magazines when not in use.
- Do not subject discs to heat/high temperature. Avoid leaving them in a parked car or on a dashboard/rear tray.
- Do not attach labels, or use discs with sticky ink/residue. Such discs may stop spinning when used, causing a malfunction, or may ruin the disc.



- Do not use any discs with labels or stickers attached. The following malfunctions may result from using such discs:
 - Inability to eject a disc (due to a label or sticker peeling off and jamming the eject mechanism).
 - Inability to read audio data correctly (e.g., playback skipping, or no playback) due to heat shrinking of a sticker or label causing a disc to warp.
- Discs with non-standard shapes (e.g., heart, square, star) cannot be played on this unit. Attempting to do so may damage the unit. Do not use such discs.
- You cannot play 8 cm CDs.

continue to next page →

- Before playing, clean the discs with a commercially available cleaning cloth. Wipe each disc from the centre out. Do not use solvents such as benzene, thinner, commercially available cleaners, or antistatic spray intended for analogue discs.



Notes on CD-R/CD-RW discs

- Some CD-Rs/CD-RWs (depending on the equipment used for its recording or the condition of the disc) may not play on this unit.
- You cannot play a CD-R/a CD-RW that is not finalized.

Music discs encoded with copyright protection technologies

This product is designed to play back discs that conform to the Compact Disc (CD) standard. Recently, various music discs encoded with copyright protection technologies are marketed by some record companies. Please be aware that among those discs, there are some that do not conform to the CD standard and may not be playable by this product.

Note on DualDiscs

A DualDisc is a two sided disc product which mates DVD recorded material on one side with digital audio material on the other side. However, since the audio material side does not conform to the Compact Disc (CD) standard, playback on this product is not guaranteed.

About MP3/WMA files

MP3, which stands for MPEG-1 Audio Layer-3, is a music file compression format standard. It compresses audio CD data to approximately 1/10 of its original size.

WMA, which stands for Windows Media Audio, is another music file compression format standard. It compresses audio CD data to approximately 1/22* of its original size.

* only for 64 kbps

- The unit is compatible with the ISO 9660 level 1/ level 2 format, Joliet/Romeo in the expansion format, and Multi Session.
- The maximum number of:
 - folders (albums): 150 (including root and empty folders).
 - MP3/WMA files (tracks) and folders contained in a disc: 300 (if a folder/file names contain many characters, this number may become less than 300).
 - displayable characters for a folder/file name is 25 (Joliet), or 50 (Romeo).
- ID3 tag versions 1.0, 1.1, 2.2, 2.3 and 2.4 apply to MP3 only. Displayable ID3 tag is 30 characters (1.0 and 1.1), or 50 characters (2.2, 2.3 and 2.4). Displayable WMA tag is 25 characters.

Playback order of MP3/WMA files

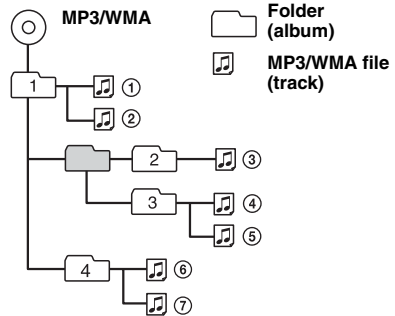

Notes

- When naming an MP3 file/WMA file, be sure to add the file extension ".mp3"/".wma" to the file name.
- During playback of a VBR (variable bit rate) MP3/WMA file or fast-forward/reverse, elapsed playing time may not display accurately.
- When the disc is recorded in Multi Session, only the first track of the first session format is recognized and played (any other format is skipped). The priority of the format is CD-DA, ATRAC CD and MP3/WMA.
 - When the first track is a CD-DA, only CD-DA of the first session is played.
 - When the first track is not a CD-DA, an ATRAC CD or MP3/WMA session is played. If the disc has no data in any of these formats, "NO Music" is displayed.

Notes on MP3

- Be sure to finalize the disc before using on the unit.
- If you play a high-bit-rate MP3, such as 320 kbps, sound may be intermittent.

Notes on WMA

- Files made with lossless compression are not playable.
- Files protected by copyright are not playable.

About ATRAC CD

ATRAC3plus format

ATRAC3, which stands for Adaptive Transform Acoustic Coding3, is audio compression technology. It compresses audio CD data to approximately 1/10 of its original size. ATRAC3plus, which is an extended format of ATRAC3, compresses the audio CD data to approximately 1/20 of its original size. The unit accepts both ATRAC3 and ATRAC3plus format.

ATRAC CD

ATRAC CD is recorded audio CD data which is compressed to ATRAC3 or ATRAC3plus format using authorized software, such as SonicStage 2.0 or later, or SonicStage Simple Burner.

- The maximum number of:
 - folders (groups): 255
 - files (tracks): 999
- The characters for a folder/file name and text information written by SonicStage are displayed.

For details on ATRAC CD, see the SonicStage or SonicStage Simple Burner manual.

Note

Be sure to create the ATRAC CD using authorized software, such as SonicStage 2.0 or later, or SonicStage Simple Burner 1.0 or 1.1.

If you have any questions or problems concerning your unit that are not covered in this manual, consult your nearest Sony dealer.

About Bluetooth function

On Bluetooth communication

- Bluetooth wireless technology operates within a range of about 10 m. Maximum communication range may vary depending on obstacles (person, metal, wall, etc.) or electromagnetic environment.
- The following conditions may affect the sensitivity of Bluetooth communication.
 - There is an obstacle such as a person, metal, or wall between this unit and Bluetooth device.
 - A device using 2.4 GHz frequency, such as a wireless LAN device, cordless telephone, or microwave oven, is in use near this unit.
- Because Bluetooth devices and wireless LAN (IEEE802.11b/g) use the same frequency, microwave interference may occur and resulting in communication speed deterioration, noise, or invalid connection if this unit is used near a wireless LAN device. In such as case, perform the following.
 - Use this unit at least 10 m away from the wireless LAN device.
 - If this unit is used within 10 m of a wireless LAN device, turn off the wireless LAN device.
 - Install this unit and Bluetooth device as near to each other as possible.
- Microwaves emitting from a Bluetooth device may affect the operation of electronic medical devices. Turn off this unit and other Bluetooth devices in the following locations, as it may cause an accident.
 - where inflammable gas is present, in a hospital, train, airplane, or a petrol station
 - near automatic doors or a fire alarm
- This unit supports security capabilities that comply with the Bluetooth standard to provide a secure connection when the Bluetooth wireless technology is used, but security may not be enough depending on the setting. Be careful when communicating using Bluetooth wireless technology.
- We do not take any responsibility for the leakage of information during Bluetooth communication.
- Connection with all Bluetooth devices cannot be guaranteed.
 - A device featuring Bluetooth function is required to conform to the Bluetooth standard specified by Bluetooth SIG, and be authenticated.

- Even if the connected device conforms to the above mentioned Bluetooth standard, some devices may not be connected or work correctly, depending on the features or specifications of the device.
 - While talking on the phone hands free, noise may occur, depending on the device or communication environment.
- Depending on the device to be connected, it may require some time to start communication.

Others

- Using the Bluetooth device may not function on cellular phones, depending on radio wave conditions and location where the equipment is being used.
- If you experience discomfort after using the Bluetooth device, stop using the Bluetooth device immediately. Should any problem persist, consult your nearest Sony dealer.

Maintenance

Replacing the lithium battery of the card remote commander

Under normal conditions, the battery will last approximately 1 year. (The service life may be shorter, depending on the conditions of use.) When the battery becomes weak, the range of the card remote commander becomes shorter. Replace the battery with a new CR2025 lithium battery. Use of any other battery may present a risk of fire or explosion.

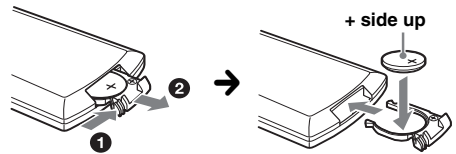

Notes on the lithium battery

- Keep the lithium battery out of the reach of children. Should the battery be swallowed, immediately consult a doctor.
- Wipe the battery with a dry cloth to assure a good contact.
- Be sure to observe the correct polarity when installing the battery.
- Do not hold the battery with metallic tweezers, otherwise a short-circuit may occur.

WARNING

Battery may explode if mistreated. Do not recharge, disassemble, or dispose of in fire.

continue to next page →

Fuse replacement

When replacing the fuse, be sure to use one matching the amperage rating stated on the original fuse. If the fuse blows, check the power connection and replace the fuse. If the fuse blows again after replacement, there may be an internal malfunction. In such a case, consult your nearest Sony dealer.

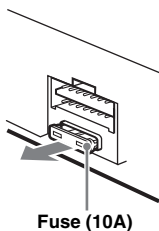

Cleaning the connectors

The unit may not function properly if the connectors between the unit and the front panel are not clean. In order to prevent this, detach the front panel (page 15) and clean the connectors with a cotton swab dipped in alcohol. Do not apply too much force. Otherwise, the connectors may be damaged.

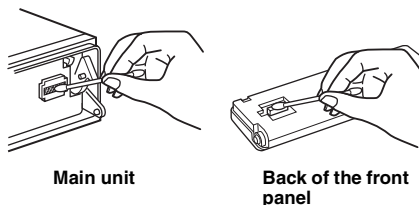

Notes

- For safety, turn off the ignition before cleaning the connectors, and remove the key from the ignition switch.
- Never touch the connectors directly with your fingers or with any metal device.

Removing the unit

1 Remove the protection collar.

- 1 Detach the front panel (page 15).
- 2 Pinch both edges of the protection collar, then pull it out.

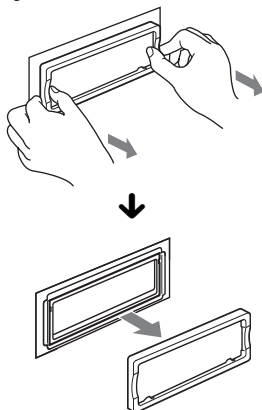

2 Remove the unit.

- 1 Insert both release keys simultaneously until they click.

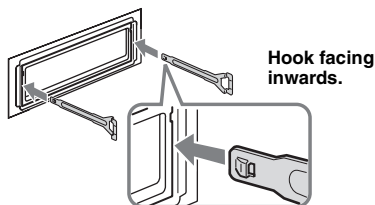

- 2 Pull the release keys to unseat the unit.

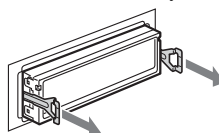

- 3 Slide the unit out of the mounting.

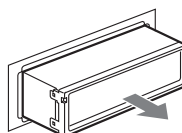

Specifications

CD Player section

Signal-to-noise ratio: 120 dB
Frequency response: 10 – 20,000 Hz
Wow and flutter: Below measurable limit

Tuner section

FM

Tuning range: 87.5 – 108 MHz
Aerial terminal: External aerial connector
Intermediate frequency: 10.7 MHz/450 kHz
Usable sensitivity: 9 dBf
Selectivity: 75 dB at 400 kHz
Signal-to-noise ratio: 67 dB (stereo), 69 dB (mono)
Harmonic distortion at 1 kHz: 0.5 % (stereo), 0.3 % (mono)
Separation: 35 dB at 1 kHz
Frequency response: 30 – 15,000 Hz

MW/LW

Tuning range:
MW: 531 – 1,602 kHz
LW: 153 – 279 kHz
Aerial terminal: External aerial connector
Intermediate frequency: 10.7 MHz/450 kHz
Sensitivity: MW: 30 μ V, LW: 40 μ V

Wireless Communication

Communication System:

Bluetooth Standard version 2.0

Output:

Bluetooth Standard Power Class 2 (Max. +4 dBm)

Maximum communication range:

Line of sight approx. 10 m*1

Frequency band:

2.4 GHz band (2.4000 – 2.4835 GHz)

Modulation method: FHSS

Compatible Bluetooth Profiles*2:

A2DP (Advanced Audio Distribution Profile)
AVRCP (Audio Video Remote Control Profile)
HFP (Handsfree Profile)
OPP (Object Push Profile)

*1 The actual range will vary depending on factors such as obstacles between devices, magnetic fields around a microwave oven, static electricity, reception sensitivity, antenna's performance, operating system, software application, etc.

*2 Bluetooth standard profiles indicate the purpose of Bluetooth communication between devices.

Power amplifier section

Outputs: Speaker outputs (sure seal connectors)

Speaker impedance: 4 – 8 ohms

Maximum power output: 52 W × 4 (at 4 ohms)

General

Outputs:

Audio outputs terminal (front/rear)
Subwoofer output terminal (mono)
Power aerial relay control terminal
Power amplifier control terminal

Inputs:

Telephone ATT control terminal
Illumination control terminal
BUS control input terminal
BUS audio input/AUX IN terminal
Remote controller input terminal
Aerial input terminal

Tone controls:

Low: ±10 dB at 60 Hz or 100 Hz (XPLOD)
Mid: ±10 dB at 500 Hz or 1 kHz (XPLOD)
High: ±10 dB at 10 kHz or 12.5 kHz (XPLOD)

Power requirements: 12 V DC car battery (negative earth)

Dimensions: Approx. 178 × 50 × 183 mm (w/h/d)

Mounting dimensions: Approx. 182 × 53 × 162 mm (w/h/d)

Mass: Approx. 1.2 kg

Supplied accessories:

Card remote commander: RM-X302
Parts for installation and connections (1 set)

Optional accessories/equipment:

Rotary commander: RM-X4S
BUS cable (supplied with an RCA pin cord):
RC-61 (1 m), RC-62 (2 m)
CD changer (10 discs): CDX-757MX
CD changer (6 discs): CDX-T70MX, CDX-T69
Source selector: XA-C40
AUX-IN selector: XA-300
Interface adaptor for iPod: XA-120IP

Your dealer may not handle some of the above listed accessories. Please ask the dealer for detailed information.

US and foreign patents licensed from Dolby Laboratories.

MPEG Layer-3 audio coding technology and patents licensed from Fraunhofer IIS and Thomson.

Note

This unit cannot be connected to a digital preamplifier or an equalizer which is Sony BUS system compatible.

Design and specifications are subject to change without notice.



- Lead-free solder is used for soldering.
- Halogenated flame retardants are not used in the certain printed wiring boards.
- Halogenated flame retardants are not used in cabinets.
- Paper is used for the packaging cushions.

Troubleshooting

The following checklist will help you remedy problems you may encounter with your unit. Before going through the checklist below, check the connection and operating procedures.

If the problem is not solved, visit the following Support site.

Support site

If you have any questions or for the latest support information on this product, visit the web site below:
<http://support.sony-europe.com/>

General

No power is being supplied to the unit.

- Check the connection. If everything is in order, check the fuse.
- If the unit is turned off and the display disappears, it cannot be operated with the remote commander.
→ Turn on the unit.

The power aerial does not extend.

The power aerial does not have a relay box.

continue to next page →

No sound.

- The volume is too low.
- The ATT function is activated, or the Telephone ATT function (when the interface cable of a car telephone is connected to the ATT lead) is activated.
- The position of the fader control is not set for a 2-speaker system.
- The CD changer is incompatible with the disc format (MP3/WMA/ATRAC CD).
 - Play back with a Sony MP3 compatible CD changer, or this unit.

No beep sound.

- The beep sound is cancelled (page 20).
- An optional power amplifier is connected and you are not using the built-in amplifier.

The contents of the memory have been erased.

- The RESET button has been pressed.
 - Store again into the memory.
- The power connecting lead or battery has been disconnected.
- The power connecting lead is not connected properly.

Stored stations and correct time are erased.**The fuse has blown.****Makes noise when the position of the ignition key is switched.**

The leads are not matched correctly with the car's accessory power connector.

The display disappears from/does not appear in the display window.

- The dimmer is set "Dimmer on" (page 20).
- The display disappears if you press and hold **(OFF)**.
 - Press and hold **(OFF)** on the unit until the display appears.
- The connectors are dirty (page 26).

DSO does not function.

Depending on the type of car interior or type of music, DSO may not have a desirable effect.

Any display items do not display.

→ Set to "Info All" (page 20).

CD/MD playback

The disc cannot be loaded.

- Another disc is already loaded.
- The disc has been forcibly inserted upside down or in the wrong way.

The disc does not playback.

- Defective or dirty disc.
- The CD-Rs/CD-RWs are not for audio use (page 24).

MP3/WMA files cannot be played back.

The disc is incompatible with the MP3/WMA format and version (page 24).

MP3/WMA files take longer to play back than others.

- The following discs take a longer time to start playback.
- a disc recorded with a complicated tree structure.
 - a disc recorded in Multi Session.
 - a disc to which data can be added.

The ATRAC CD cannot play.

- The disc is not created by authorized software, such as SonicStage or SonicStage Simple Burner.
- Tracks that are not included in the group cannot be played.

ID3 tag of the MP3 file is not displayed correctly.

- Check the "ID3 Tag" setting (page 20).
- Customers in Russia, set to "RUS"; other customers, set to "EUR." Note that even if you set to "RUS," ID3 tag may not be displayed correctly.

The display items do not scroll.

- For discs with very many characters, those may not scroll.
- "Auto Scroll" is set to "off".
 - Set "Auto Scroll on" (page 20) or press **(SCRL)** on the card remote commander.

The sound skips.

- Installation is not correct.
 - Install the unit at an angle of less than 45° in a sturdy part of the car.
- Defective or dirty disc.

The operation buttons do not function.**The disc will not eject.**

Press the RESET button (page 6).

Radio reception

The stations cannot be received.**The sound is hampered by noises.**

- Connect a power aerial control lead (blue) or accessory power supply lead (red) to the power supply lead of a car's aerial booster (only when your car has built-in FM/MW/LW aerial in the rear/side glass).
- Check the connection of the car aerial.
- The auto aerial will not go up.
 - Check the connection of the power aerial control lead.
- Check the frequency.
- When the DSO mode is on, the sound is sometimes hampered by noises.
 - Set the DSO mode to "off" (page 21).

Preset tuning is not possible.

- Store the correct frequency in the memory.
- The broadcast signal is too weak.

Automatic tuning is not possible.

- The local seek mode is set to "on".
 - Set to "Local off" (page 20).
- The broadcast signal is too weak.
 - Perform manual tuning.

During FM reception, the "ST" indication flashes.

- Tune in the frequency accurately.
- The broadcast signal is too weak.
 - Set to "Mono on" (page 20).

An FM programme broadcast in stereo is heard in monaural.

The unit is in monaural reception mode.

- Set to "Mono off" (page 20).

RDS

The SEEK starts after a few seconds of listening.

The station is non-TP or has weak signal.
→ Deactivate TA (page 13).

No traffic announcements.

- Activate TA (page 13).
- The station does not broadcast any traffic announcements despite being TP.
→ Tune in another station.

PTY displays “None.”

- The current station is not an RDS station.
- RDS data has not been received.
- The station does not specify the programme type.

Bluetooth function

The connecting device cannot detect this unit.

- Set “Signal” to “ON” (page 15).
- Set “Visibility” to “Show” (page 15).
- While connecting to the other Bluetooth device, this unit cannot be detected from another device.
Disconnect the current connection and search for this unit from another device. The disconnected device can be reconnected by selecting from the list of registered devices.

This unit cannot detect the connecting device.

Check the Bluetooth setting of the connecting device.

Connection is not possible.

- Depending on the other device, searching from this unit may not be possible.
→ Search for this unit from the other device.
- Depending on the status of the other device, searching from this unit may not be possible.
→ Search for this unit from the other device.
- Check the pairing and connection procedures in the manual of the other device, etc., and perform the operation again.

The name of the detected device does not appear.

Depending on the status of the other device, it may not be possible to obtain the name.

No ring tone.

- Adjust the volume in “Ring Vol” (page 17).
- Depending on the connecting device, the ring tone may not be sent properly.
→ Set “Ringtone” to “Default” (page 19).

The talker’s voice volume is low.

Adjust the volume in “Talk Vol” (page 17).

Echo or noise occurs in phone call conversations.

- Lower the volume.
- “EC/NC Mode” is set to “off.”
→ Set “EC/NC Mode” to “Mode 1” or “Mode 2” (page 19).
- If the ambient noise other than the phone call sound is loud, try reducing this noise.
E.g.: If a window is open and road noise, etc., is loud, shut the window. If the air conditioner is loud, lower the air conditioner.

The phone sound quality is poor.

Phone sound quality depends on reception conditions of cellular phone.

→ Move your car to a place where you can enhance the cellular phone’s signal if the reception is poor.

The volume of the connected audio device is low (high).

Volume level will differ depending on the audio device.

→ Adjust the volume of the connected audio device or this unit.

No sound is heard from the Bluetooth audio device.

The audio device is paused.

→ Cancel pause of the audio device.

The sound skips during playback of a Bluetooth audio device.

- Reduce the distance between the unit and the Bluetooth audio device.
- If the Bluetooth audio device is stored in a case which interrupts the signal, remove the audio device from the case while using.
- Several Bluetooth devices or other devices which emit radio waves are used nearby.
→ Turn off the other devices.
→ Reduce the distance from the other devices.

The connected Bluetooth audio device cannot be controlled.

Check that the connected Bluetooth audio device supports AVRCP.

Some functions do not work.

Check that the connecting device supports the functions in question.

The name of the other party does not appear when a call is received.

- The other party is not stored in the phonebook.
→ Store in the phonebook (page 18).
- The calling phone is not set to send the phone number.

A call starts unintentionally.

- The connecting phone is set to start a call automatically.
- “Auto Answer” of this unit is set to “on” (page 19).

Pairing failed in Time Over.

Depending on the connecting device, the time limit for pairing may be short. Try completing the pairing within the time by setting a single digit passcode.

The ring tone or other party’s voice is output only from one speaker.

“Speaker Sel” is set to “FR-L” or “FR-R.”

→ Set “Speaker Sel” to “Front” (page 19).

No sound is output from the car speakers during handsfree call.

If the sound is output from the cellular phone, set the cellular phone to output the sound from the car speakers.

Error displays/Messages

Audio function

Blank Disc

Tracks have not been recorded on the MD.
→ Play an MD with recorded tracks.

Error

- The disc is dirty or inserted upside down.
→ Clean or insert the disc correctly.
- The disc cannot play due to a problem.
→ Insert another disc.

Failure (Illuminates until any button is pressed.)

The connection of speakers/amplifiers is incorrect.
→ See the installation guide manual of this model to check the connection.

Load

The changer is loading the disc.
→ Wait until loading is complete.

Local Seek +/-

The local seek mode is on during automatic tuning.

NO AF

There is no alternative frequency for the current station.
→ Push the joystick left/right while the programme service name is flashing. The unit starts searching for another frequency with the same PI (Programme Identification) data ("PI Seek" appears).

NO Disc

The disc is not inserted in the CD/MD changer.
→ Insert discs in the changer.

NO Disc Name

A disc name is not written in the track.

NO Group Name

A group name is not written in the track on the ATRAC CD.

NO ID3 Tag

ID3 tag information is not written in the MP3 file.

NO Information

Text information is not written in the ATRAC3/ATRAC3plus or WMA file.

NO Magazine

The disc magazine is not inserted in the CD changer.
→ Insert the magazine in the changer.

NO Music

The disc is not a music file.
→ Insert a music CD in this unit or MP3 playable changer.

NO TP

The unit will continue searching for available TP stations.

NO Track Name

A track name is not written in the track.

Offset

There may be an internal malfunction.
→ Check the connection. If the error indication remains on in the display, consult your nearest Sony dealer.

Push Reset

The CD unit and CD/MD changer cannot be operated due to a problem.

→ Press the RESET button (page 6).

Read

The unit is reading all track and group information on the disc.

→ Wait until reading is complete and playback starts automatically. Depending on the disc structure, it may take more than a minute.

"....." or "....."

During reverse or fast-forward, you have reached the beginning or the end of the disc and you cannot go any further.

"....."

The character cannot be displayed with the unit.

Bluetooth function

Busy

The Bluetooth process is not complete.

→ Discontinue receiving the phonebook data.

→ Stop the current operation and wait for a while.

Connection Complete

The Bluetooth connection is complete.

Connection Failed

- Cannot be connected to the device due to problem.
- Cannot be connected to the device because the input passcode is incorrect.
- The time limit for connection has been exceeded.

Disconnected

The Bluetooth signal is disconnected.

Empty

- There is no data in "Dialed Calls," "Received Calls" or "Phonebook" in the CALL menu.
- There is no data in the phonebook when storing to the Preset Dial.

Error

The phonebook data cannot be received due to a problem.

HF Device is not available

Handsfree device is not connected.

Invalid Code

The input security code is incorrect.

Memory Full

- The phonebook memory of this unit became full while the phonebook data is received.
- The phonebook memory of this unit is full.

Not Available

Bluetooth AUDIO is selected as the source, but no Bluetooth audio device is connected.

No Devices Found

- No connectable device is found after searching.
- The device is not registered in "Handsfree Devices" or "Audio Devices."
→ Register the device in "Handsfree Devices" or "Audio Devices."

Security Locked

Security is set.

Turn ON Bluetooth

The Bluetooth setting is off.
→ Set the Bluetooth setting to on.

If these solutions do not help improve the situation, consult your nearest Sony dealer.
If you take the unit to be repaired because of CD playback trouble, bring the disc that was used at the time the problem began.



Wichtig!

Bitte nehmen Sie sich etwas Zeit, um den Geräte-Pass vollständig auszufüllen. Dieser befindet sich auf der hinteren Umschlagseite dieser Bedienungsanleitung.

Montieren Sie dieses Gerät aus Sicherheitsgründen im Armaturenbrett des Fahrzeugs. Zur Installation und zum Anschluss siehe die mitgelieferte Installations-/Anschlussanleitung.

Warnhinweis, wenn die Zündung Ihres Fahrzeugs nicht über eine Zubehörposition (ACC oder I) verfügt

Nachdem Sie die Zündung ausgeschaltet haben, halten Sie am Gerät unbedingt  gedrückt, bis die Anzeige ausgeblendet wird. Andernfalls wird die Anzeige nicht ausgeschaltet und der Autobatterie wird Strom entzogen.

CLASS 1
LASER PRODUCT

Dieses Etikett befindet sich an der Unterseite des Gehäuses.

Das Typenschild mit Betriebsspannung usw. befindet sich an der Geräteunterseite.



Hiermit erklärt Sony Corp., dass sich dieser MEX-BT5100 in Übereinstimmung mit den grundlegenden Anforderungen und den anderen relevanten Vorschriften der Richtlinie 1999/5/EG befindet.

Weitere Informationen erhältlich unter:
<http://www.compliance.sony.de/>

Die Verwendung dieses Funkgeräts ist in einem Umkreis von 20 km um das Zentrum von Ny-Alesund, Svalbard (Norwegen), nicht erlaubt.



Entsorgung von gebrauchten elektrischen und elektronischen Geräten (anzuwenden in den Ländern der Europäischen Union und anderen europäischen Ländern mit einem separaten Sammelsystem für diese Geräte)

Das Symbol auf dem Produkt oder seiner Verpackung weist darauf hin, dass dieses Produkt nicht als normaler Haushaltsabfall zu behandeln ist, sondern an einer Annahmestelle für das Recycling von elektrischen und elektronischen Geräten abgegeben werden muss. Durch Ihren Beitrag zum korrekten Entsorgen dieses Produkts schützen Sie die Umwelt und die Gesundheit Ihrer Mitmenschen. Umwelt und Gesundheit werden durch falsches Entsorgen gefährdet. Materialrecycling hilft, den Verbrauch von Rohstoffen zu verringern. Weitere Informationen über das Recycling dieses Produkts erhalten Sie von Ihrer Gemeinde, den kommunalen Entsorgungsbetrieben oder dem Geschäft, in dem Sie das Produkt gekauft haben.

Geeignetes Zubehör: Fernbedienung



Entsorgung von gebrauchten Batterien und Akkumulatoren (anzuwenden in den Ländern der Europäischen Union und anderen europäischen Ländern mit einem separaten Sammelsystem für diese Produkte)

Das Symbol auf der Batterie/Akkumulator oder der Verpackung weist darauf hin, daß diese nicht als normaler Haushaltsabfall zu behandeln sind. Durch Ihren Beitrag zum korrekten Entsorgen dieser Batterien/Akkumulatoren schützen Sie die Umwelt und die Gesundheit Ihrer Mitmenschen. Umwelt und Gesundheit werden durch falsches Entsorgen gefährdet. Materialrecycling hilft, den Verbrauch von Rohstoffen zu verringern. Bei Produkten die auf Grund ihrer Sicherheit, der Funktionalität oder als Sicherung vor Datenverlust eine ständige Verbindung zur eingebauten Batterie bedürfen, sollte die Batterie nur durch qualifiziertes Servicepersonal ausgetauscht werden. Um sicherzustellen, daß die Batterie korrekt entsorgt wird, geben sie das Produkt zwecks Entsorgung an einer Annahmestelle für das Recycling von elektrischen und elektronischen Geräten ab. Für alle anderen Batterien entnehmen Sie bitte die Batterie entsprechend dem Kapitel über die sichere Entfernung der Batterie. Geben Sie die Batterie an einer Annahmestelle für das Recycling von Batterien/Akkumulatoren ab. Weitere Informationen über das Recycling dieses Produkts oder der Batterie erhalten Sie von Ihrer Gemeinde, den kommunalen Entsorgungsbetrieben oder dem Geschäft, in dem Sie das Produkt gekauft haben.

Willkommen!	4
-----------------------	---

Vorbereitungen

Zurücksetzen des Geräts	6
Einstellen der Uhr	6
Einstellen des Lautstärkepegels der einzelnen Geräte	6
Abnehmen der Frontplatte	6
Anbringen der Frontplatte	7
Einlegen einer CD in das Gerät	7
Auswerfen der CD	7

Lage und Grundfunktionen der Teile und Bedienelemente

Audiofunktion	8
Bluetooth-Funktion	10

CD

Informationen im Display	12
Repeat und Shuffle Play	12

Radio

Speichern und Empfangen von Sendern	13
Automatisches Speichern von Sendern	
— BTM	13
Manuelles Speichern von Sendern	13
Einstellen gespeicherter Sender	13
Automatisches Einstellen von Sendern	13
Einstellen eines Senders anhand einer Liste	
— LIST	13
RDS	14
Übersicht	14
Einstellen von AF und TA	14
Auswählen des Programmtyps (PTY)	15
Einstellen der Uhrzeit (CT)	15

Bluetooth-Funktion

Vorbereitungen für die Bluetooth-Funktion	16
Menüfunktionen bei der Bluetooth-Funktion	16
Konfigurieren von Bluetooth-Einstellungen	16
Pairing und Herstellen einer Verbindung mit einem Bluetooth-Gerät	16
Herstellen einer Verbindung mit den registrierten Geräten	18

Freisprecheinrichtung	18
Tätigen von Anrufen	18
Entgegennehmen von Anrufen	19
Beenden eines Anrufs	19
Verwenden des Telefonbuchs	19
Verwenden der Kurzwahl	20
Musik-Streaming	20
Wiedergeben von Musik von einem Audiogerät	20
Steuern eines Audiogeräts mit diesem Gerät	20
Weitere Einstellungen	21
Konfigurieren der Freisprecheinrichtung	21
Löschen der Registrierung eines verbundenen Geräts	21
Funktion zum automatischen Herstellen einer Verbindung	22

Weitere Funktionen

Einstellen von Menüoptionen — MENU	22
Individuelles Einstellen der Equalizer-Kurve — EQ3 Tune	24
Verwenden gesondert erhältlicher Geräte	24
CD/MD-Wechsler	24
Zusätzliche Audiogeräte	25
Joystick RM-X4S	25

Weitere Informationen

Sicherheitsmaßnahmen	26
Hinweise zu CDs	26
MP3-/WMA-Dateien	27
ATRAC-CDs	28
Informationen zur Bluetooth-Kommunikation	28
Wartung	29
Ausbauen des Geräts	30
Technische Daten	30
Störungsbehebung	31
Fehleranzeigen/Meldungen	34



Hergestellt unter der Lizenz von BBE Sound, Inc. Lizenziert von BBE Sound, Inc. unter USP5510752 und 5736897. BBE und das BBE-Logo sind eingetragene Markenzeichen der BBE Sound, Inc.

Mithilfe von BBE MP (Minimized Polynomial Non-Linear Saturation) lässt sich die Klangqualität bei digital komprimiertem Ton wie z. B. MP3 verbessern, indem die bei der Komprimierung verloren gegangenen harmonischen Obertöne wiederhergestellt und verstärkt werden. Mit BBE MP werden aus dem vorhandenen Tonmaterial Obertöne erzeugt, so dass der Klang wärmer, detailgetreuer und nuancierter wiedergegeben wird.

Der Bluetooth-Schriftzug und die Bluetooth-Logos sind Eigentum von Bluetooth SIG, Inc., und ihre Verwendung durch die Sony Corporation erfolgt in Lizenz. Andere Markenzeichen und Produktnamen sind Eigentum der jeweiligen Rechteinhaber.

SonicStage und das entsprechende Logo sind Markenzeichen der Sony Corporation. „ATRAC“ und das entsprechende Logo sind Markenzeichen der Sony Corporation.



Microsoft, Windows Media und das Windows-Logo sind Markenzeichen oder eingetragene Markenzeichen

der Microsoft Corporation in den USA und/oder anderen Ländern.

Willkommen!

Danke, dass Sie sich für diese Bluetooth™-Audioanlage von Sony entschieden haben. Mit diesem Gerät stehen Ihnen im Auto die folgenden Funktionen zur Verfügung.

• CD-Wiedergabe

Wiedergabe von CD-DAs (auch solche mit CD TEXT*), CD-Rs/CD-RWs (MP3-/WMA-Dateien, auch auf Multisession-CDs (Seite 27)) sowie ATRAC-CDs (ATRAC3- und ATRAC3plus-Format (Seite 28)).

CD-Typ	Beschriftung auf der CD	
CD-DA		
MP3 WMA ATRAC-CD		

• Radioempfang

– Für jeden Frequenzbereich (FM1 (UKW1), FM2 (UKW2), FM3 (UKW3), MW und LW) können Sie bis zu 6 Sender speichern.

– **BTM** (Best Tuning Memory - Speicherbelegungsautomatik): Das Gerät wählt die Sender mit den stärksten Signalen aus und speichert diese.

• RDS-Funktionen

Sie können die RDS-Dienste von UKW-Sendern nutzen, die RDS-Signale (Radio Data System) ausstrahlen.

• Bluetooth-Funktion

– Freisprecheinrichtung für Ihr Mobiltelefon im Auto.

– Telefonbuchübertragung vom Mobiltelefon.

– Musik-Streaming von einem Mobiltelefon oder einem tragbaren Audiogerät.

– Unterstützung der Profile HFP 1.0, A2DP, OPP und AVRCP.

• Klangeinstellungen

– **EQ3 parametric**: Sie können eine der 7 voreingestellten Equalizer-Kurven auswählen und wie gewünscht einstellen.

– **DSO** (Dynamic Soundstage Organizer): Mithilfe virtueller Lautsprecher wird auch bei niedrig in der Tür montierten Lautsprechern eine bessere Raumklangwirkung erzeugt.

– **BBE MP**: Dient zum Verbessern digital komprimierten Klangs, wie z. B. bei MP3-Dateien.

* Eine CD mit CD TEXT ist eine CD-DA, die Informationen wie den Namen der CD, den Namen des Interpreten und die Namen der Titel enthält.

Achtung

UNTER KEINEN UMSTÄNDEN ÜBERNIMMT SONY DIE HAFTUNG FÜR INDIREKTE, NEBEN- ODER FOLGESCHÄDEN ODER FÜR IRGENDWELCHE SCHÄDEN. DIESER HAFTUNGSAUSSCHLUSS GILT OHNE JEDE EINSCHRÄNKUNG FÜR ENTGANGENEN GEWINN, ENTGANGENES EINKOMMEN, DATENVERLUST, NUTZUNGS AUSFALL DES PRODUKTS ODER ZUGEHÖRIGER GERÄTE, AUSFALLZEITEN UND ZEITAUFWAND DES KÄUFERS, DIE AUF DIE VERWENDUNG DIESES PRODUKTS, DER HARDWARE UND/ ODER SEINER SOFTWARE ZURÜCKGEHEN ODER IN VERBINDUNG DAMIT AUFTRETEN.

WICHTIGER HINWEIS!

Sicherer und effizienter Gebrauch
Jegliche Änderungen am Gerät, die ohne die ausdrückliche Genehmigung von Sony durchgeführt werden, können die Befugnis des Betreibers zur Verwendung des Geräts aufheben.
Bitte überprüfen Sie vor dem Gebrauch dieses Produkts, ob es auf nationaler Ebene Vorschriften oder Bestimmungen gibt, die die Verwendung von Bluetooth-Geräten einschränken.

Führen von Fahrzeugen

Erkundigen Sie sich in den Gebieten, in denen Sie unterwegs sind, nach Gesetzen und Vorschriften zum Gebrauch von Mobiltelefonen und Freisprecheinrichtungen.
Richten Sie Ihre Aufmerksamkeit beim Fahren immer uneingeschränkt auf das Verkehrsgeschehen.
Wenn die Verkehrssituation es erfordert, fahren Sie an den Straßenrand und halten Sie, bevor Sie einen Anruf tätigen oder entgegennehmen.

Herstellen einer Verbindung zu anderen Geräten

Wenn Sie eine Verbindung zu einem anderen Gerät herstellen, lesen Sie in der dazugehörigen Bedienungsanleitung bitte die ausführlichen Sicherheitshinweise.

Hochfrequenzstrahlung

HF-Signale beeinträchtigen möglicherweise nicht ordnungsgemäß installierte oder unzureichend abgeschirmte elektronische Systeme in Kraftfahrzeugen, wie z. B. elektronische Kraftstoffeinspritzsysteme, elektronische Antiblockiersysteme, elektronische Geschwindigkeitsregelsysteme oder Airbag-Systeme. Zur Installation oder Wartung dieses Geräts wenden Sie sich bitte an den Fahrzeughersteller oder einen Vertreter des Herstellers. Eine fehlerhafte Installation oder Wartung kann gefährlich sein und zum Erlöschen der für dieses Gerät gültigen Gewährleistung führen. Wenden Sie sich bitte an den Fahrzeughersteller und klären Sie ab, ob der Gebrauch von Mobiltelefonen im Fahrzeug die Fahrzeugelektronik in ihrer Funktionsfähigkeit beeinträchtigen könnte. Überprüfen Sie regelmäßig, ob alle drahtlosen Geräte in Ihrem Fahrzeug richtig montiert sind und ordnungsgemäß funktionieren.

Notrufe

Diese Bluetooth-Freisprecheinrichtung für das Auto und das elektronische Gerät, das mit der Freisprecheinrichtung verbunden ist, arbeiten mit Radiosignalen, Mobilfunk- und Festnetzen sowie benutzerprogrammierten Funktionen, bei denen nicht unter allen Umständen eine Verbindung garantiert werden kann.

Verlassen Sie sich daher bei wichtigen Mitteilungen (wie z. B. medizinischen Notfällen) nicht ausschließlich auf elektronische Geräte.
Wenn Sie Anrufe tätigen oder empfangen wollen, denken Sie daran, dass die Freisprecheinrichtung und das elektronische Gerät, das mit der Freisprecheinrichtung verbunden ist, eingeschaltet sein müssen und nur in Gebieten mit ausreichender Mobilfunksignalstärke verwendet werden können.
Notrufe sind unter Umständen nicht bei allen Mobilfunknetzen möglich oder stehen bei Verwendung bestimmter Netzwerkdienste und/oder Telefonfunktionen nicht zur Verfügung.
Weitere Informationen erhalten Sie bei ihrem lokalen Mobilfunkanbieter.

Hinweis zur Lithiumbatterie

Schützen Sie die Batterie vor übermäßiger Hitze, wie z. B. direktem Sonnenlicht, Feuer o. A.

Vorbereitungen

Zurücksetzen des Geräts

Bevor Sie das Gerät zum ersten Mal benutzen oder wenn Sie die Autobatterie ausgetauscht oder die Verbindungen gewechselt haben, müssen Sie das Gerät zurücksetzen. Nehmen Sie die Frontplatte ab und drücken Sie die Taste RESET mit einem spitzen Gegenstand, wie z. B. einem Kugelschreiber.

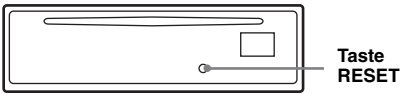

Hinweis

Wenn Sie die Taste RESET drücken, werden die eingestellte Uhrzeit und einige weitere gespeicherte Einstellungen gelöscht.

Einstellen der Uhr

Die Uhr zeigt die Uhrzeit im 24-Stunden-Format digital an.

- 1 Drücken Sie **(MENU)**.**
- 2 Drücken Sie den Joystick nach oben bzw. unten, bis „Setup“ erscheint, und drücken Sie ihn dann nach rechts.**
- 3 Drücken Sie den Joystick nach oben bzw. unten, bis „Clock Adjust“ erscheint, und drücken Sie ihn dann nach rechts.**
- 4 Drücken Sie zum Einstellen von Stunde und Minuten den Joystick nach oben bzw. unten.**
Drücken Sie den Joystick nach links bzw. rechts, um zur jeweils nächsten Ziffer der Digitalanzeige zu wechseln.
- 5 Drücken Sie nach dem Einstellen der Uhr den Joystick.**
Die Uhr beginnt zu laufen.

Tipp

Mithilfe der RDS-Funktion können Sie die Uhr auch automatisch einstellen lassen (Seite 15).

Einstellen des Lautstärkepegels der einzelnen Geräte

Wenn Sie ein tragbares Audiogerät über den Anschluss BUS AUDIO IN/AUX IN anschließen, empfiehlt es sich, den Lautstärkepegel für das angeschlossene Gerät einzustellen, und zwar gegebenenfalls über das Konfigurationsmenü an diesem Gerät. Bei einem an AUX IN angeschlossenen Gerät finden Sie Informationen unter „Einstellen des Lautstärkepegels“ (Seite 25) .

Abnehmen der Frontplatte

Um zu verhindern, dass das Gerät gestohlen wird, können Sie die Frontplatte abnehmen.

Warnton

Wenn Sie den Zündschlüssel in die Position OFF stellen, ohne die Frontplatte abzunehmen, ertönt einige Sekunden lang ein Warnton. Der Warnton wird nur ausgegeben, wenn der integrierte Verstärker verwendet wird.

- 1 Drücken Sie **(OFF)**.**
Das Gerät schaltet sich aus.
- 2 Drücken Sie **(OPEN)**.**
Die Frontplatte klappt nach unten auf.
- 3 Schieben Sie die Frontplatte nach rechts und ziehen Sie sie an der linken Seite vorsichtig heraus.**

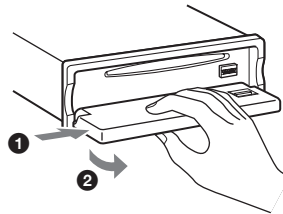

Hinweise

- Lassen Sie die Frontplatte nicht fallen und drücken Sie nicht zu stark auf die Frontplatte und das Display.
- Schützen Sie die Frontplatte vor Hitze bzw. hohen Temperaturen und vor Feuchtigkeit. Lassen Sie sie nicht in geparkten Autos, auf dem Armaturenbrett oder auf der Hutablage liegen.

Anbringen der Frontplatte

Setzen Sie die Aussparung (A) an der Frontplatte am Stift (B) am Gerät an und drücken Sie dann die linke Seite behutsam hinein.

Drücken Sie (SOURCE) am Gerät bzw. legen Sie eine CD ein, um das Gerät einzuschalten.

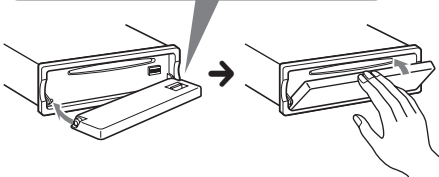
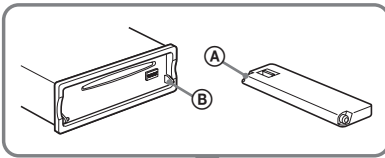

Hinweis

Legen Sie auf der Innenseite der Frontplatte nichts ab.

Einlegen einer CD in das Gerät

- 1 Drücken Sie (OPEN).
- 2 Legen Sie eine CD mit der beschrifteten Seite nach oben ein.

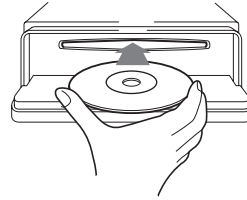

- 3 Schließen Sie die Frontplatte.
Die Wiedergabe beginnt automatisch.

Auswerfen der CD

- 1 Drücken Sie (OPEN).
- 2 Drücken Sie ▲.
Die CD wird ausgeworfen.
- 3 Schließen Sie die Frontplatte.

Audiofunktion

Hauptgerät

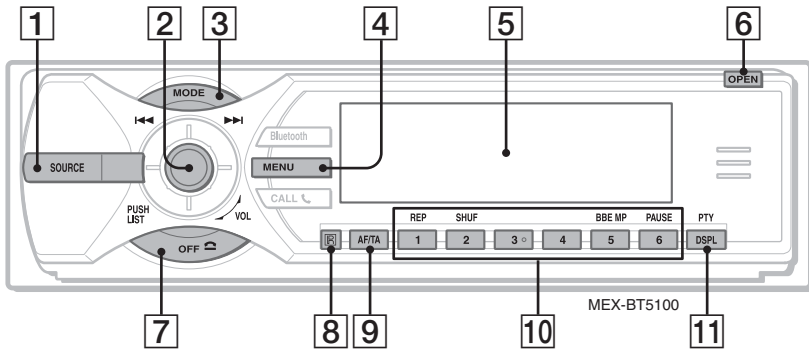

Mit abgenommener Frontplatte

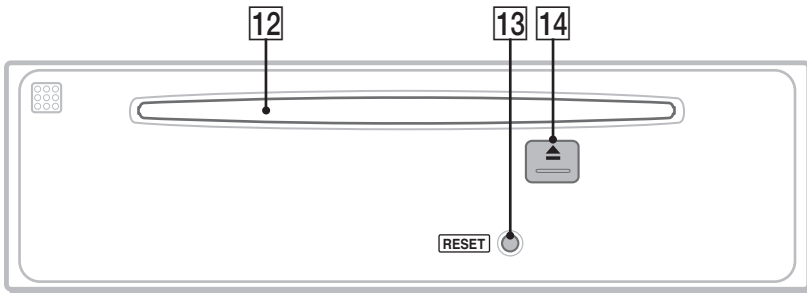

Näheres finden Sie auf den angegebenen Seiten. Die entsprechenden Tasten auf der Kartenfernbedienung haben dieselbe Funktion wie die Tasten am Gerät.

- 1 Taste SOURCE**
Einschalten bzw. Wechseln der Tonquelle (Radio/CD/MD*1/Bluetooth AUDIO/AUX).
- 2 Joystick/Taste LIST 13, 25**
Drehen: Einstellen der Lautstärke.
Nach oben/unten/links/rechts drücken: Auswählen einer Menüoption.
Drücken: Bestätigen einer Einstellung.
CD/MD*1:
Nach oben/unten drücken*2:
– Überspringen von Gruppen*3/Alben*4 (drücken).
– Überspringen mehrerer Gruppen*3/Alben*4 (gedrückt halten).
Nach links/rechts drücken:
– Überspringen von Titeln (drücken).
– Überspringen mehrerer Titel (drücken, innerhalb von etwa 2 Sekunden erneut drücken und gedrückt halten).
– Rückwärts-/Vorwärtssuchen in einem Titel (gedrückt halten).

Radio:

- Nach oben/unten drücken:
 - Empfangen gespeicherter Sender.
 - Nach links/rechts drücken:
 - Automatisches Einstellen von Sendern (drücken).
 - Manuelles Suchen eines Senders (gedrückt halten).
 - Drücken:
 - Anzeigen der Liste.
- 3 Taste MODE 13, 24**
Auswählen des Radiofrequenzbereichs (FM (UKW)/MW/LW)/Auswählen des Geräts*5.
 - 4 Taste MENU**
Aufrufen des Menüs.
 - 5 Display**
 - 6 Taste OPEN 7**
 - 7 Taste OFF**
Ausschalten bzw. Stoppen der Tonquelle.
 - 8 Empfänger für die Kartenfernbedienung**

Kartenfernbedienung RM-X302

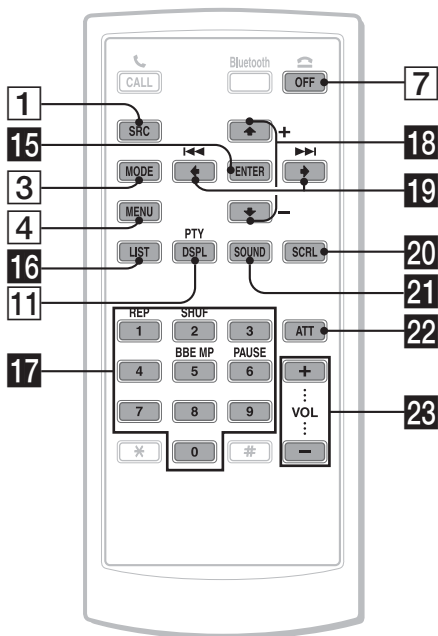

9 Taste AF (Alternativfrequenzen)/TA (Verkehrsdurchsagen) 14

Einstellen von AF und TA bei einem RDS-Sender.

10 Zahlentasten (Stationstasten)

CD/MD*1:

①: REP 12, 24

②: SHUF 12, 24

⑤: BBE MP*6 4

Zum Aktivieren der BBE MP-Funktion wählen Sie „BBE MP on“. Zum Deaktivieren der Funktion stellen Sie „BBE MP off“ ein.

⑥: PAUSE*6

Anhalten der Wiedergabe. Zum Beenden der Funktion drücken Sie die Taste erneut.

Radio:

Einstellen gespeicherter Sender (drücken) bzw. Speichern von Sendern (gedrückt halten).

11 Taste DSPL (Anzeige)/PTY (Programmtypauswahl) 12, 15

Wechseln der Informationen im Display bzw. Auswählen des Programmtyps (PTY) bei einem RDS-Sender.

12 CD-Einschub 7

Einlegen der CD.

13 Taste RESET 6

14 Taste ▲ (Auswerfen) 7

Auswerfen der CD.

Die folgenden Tasten auf der Kartenfernbedienung unterscheiden sich außerdem hinsichtlich ihres Namens bzw. ihrer Funktion von denen am Gerät.

15 Taste ENTER

Bestätigen einer Einstellung.

16 Taste LIST

Anzeigen der Liste.

17 Zahlentasten (Stationstasten)

Die Tasten 1 bis 6 haben dieselben Funktionen wie die Zahlentasten am Gerät.

18 Tasten ↑ (+)/↓ (-)

Das Drücken dieser Tasten entspricht dem Drücken des Joysticks nach oben bzw. unten.

19 Tasten ← (|<<)/→ (|>>|)

Das Drücken dieser Tasten entspricht dem Drücken des Joysticks nach links bzw. rechts.

20 Taste SCRL (Bildlauf)

Hiermit lassen Sie die Informationen im Display durchlaufen.

21 Taste SOUND

Auswählen von Klangoptionen.

22 Taste ATT (Dämpfen des Tons)

Dämpfen des Tons. Zum Beenden der Funktion drücken Sie die Taste erneut.

23 Tasten VOL (Lautstärke) +/-

Einstellen der Lautstärke.

*1 Wenn ein MD-Wechsler angeschlossen ist.

*2 Wenn ein Wechsler angeschlossen ist, sind andere Schritte auszuführen (siehe Seite 24).

*3 Bei Wiedergabe einer ATRAC-CD.

*4 Bei Wiedergabe einer MP3-/WMA-Datei.

*5 Wenn ein CD/MD-Wechsler angeschlossen ist.

*6 Bei der Wiedergabe mit diesem Gerät.

Hinweis

Wenn Sie das Gerät ausschalten und die Anzeige ausgeblendet ist, können Sie es nicht mit der Kartenfernbedienung bedienen. Drücken Sie zunächst (SOURCE) am Gerät oder legen Sie eine CD ein, um das Gerät zu aktivieren.

Tipp

Einzelheiten zum Austauschen der Batterie finden Sie unter „Austauschen der Lithiumbatterie der Kartenfernbedienung“ auf Seite 29.

Bluetooth-Funktion

Hauptgerät

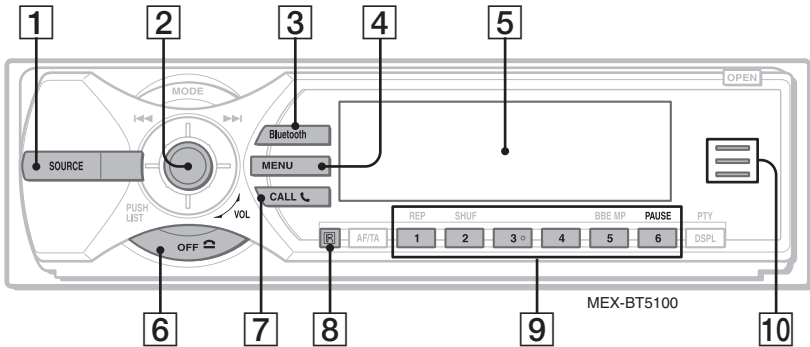

Mit abgenommener Frontplatte

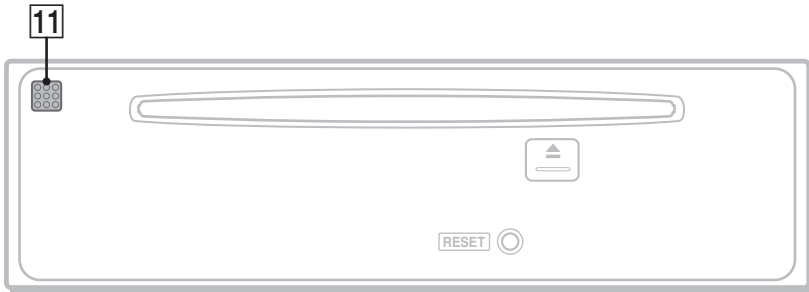

Näheres finden Sie auf den angegebenen Seiten. Die entsprechenden Tasten auf der Kartenfernbedienung haben dieselbe Funktion wie die Tasten am Gerät.

- 1 Taste SOURCE**
Einschalten bzw. Wechseln der Tonquelle (Radio/CD/MD*¹/Bluetooth AUDIO/AUX).
- 2 Joystick**
Drehen: Einstellen der Lautstärke.
Nach oben/unten/links/rechts drücken: Auswählen einer Menüoption.
Drücken: Bestätigen einer Einstellung.
Bluetooth-Audiogerät*²:
Nach links/rechts drücken:
– Überspringen von Titeln (drücken).
– Rückwärts-/Vorwärtssuchen in einem Titel (gedrückt halten).
- 3 Taste Bluetooth 16, 17, 18, 19, 21**
Zugreifen auf die Bluetooth-Funktionen bzw. Entgegennehmen eines Anrufs.

- 4 Taste MENU 19**
Aufrufen des Menüs bzw. Entgegennehmen eines Anrufs.
- 5 Display**
- 6 Taste OFF 19**
Ausschalten des Geräts, Stoppen der Tonquelle bzw. Beenden oder Zurückweisen eines Anrufs.
- 7 Taste CALL 19**
Zugreifen auf die Telefonfunktionen bzw. Entgegennehmen eines Anrufs.
- 8 Empfänger für die Kartenfernbedienung**
- 9 Zahlentasten (Stationstasten)**
Abrufen gespeicherter Telefonnummern.
Bluetooth-Audiogerät*²:
⑥: PAUSE
Anhalten der Wiedergabe.
- 10 Bluetooth-Anzeige**
Leuchtet beim Einspeisen/Ausgeben von Bluetooth-Signalen. Erlischt, wenn keine Bluetooth-Signale mehr vorhanden sind.
- 11 Mikrophon 18**

Kartenfernbedienung RM-X302

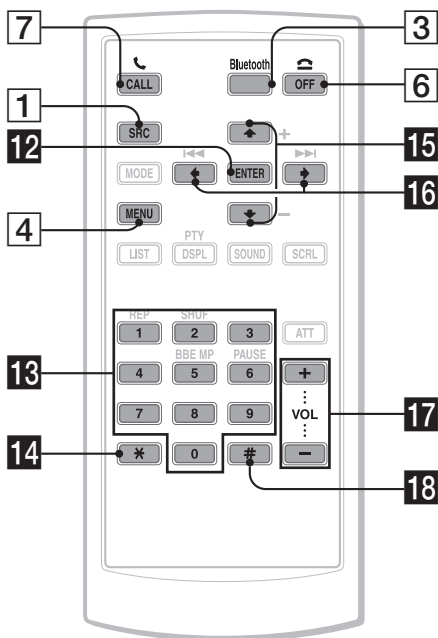

*1 Wenn ein MD-Wechsler angeschlossen ist.

*2 Wenn ein Bluetooth-Audiogerät, das das Bluetooth-Profil AVRCP unterstützt, angeschlossen ist. Je nach Gerät stehen möglicherweise nicht alle Funktionen zur Verfügung.

Hinweis

Wenn Sie das Gerät ausschalten und die Anzeige ausgeblendet ist, können Sie es nicht mit der Kartenfernbedienung bedienen. Drücken Sie zunächst (SOURCE) am Gerät oder legen Sie eine CD ein, um das Gerät zu aktivieren.

Tipp

Einzelheiten zum Austauschen der Batterie finden Sie unter „Austauschen der Lithiumbatterie der Kartenfernbedienung“ auf Seite 29.

Die folgenden Tasten auf der Kartenfernbedienung unterscheiden sich außerdem hinsichtlich ihres Namens bzw. ihrer Funktion von denen am Gerät.

12 Taste ENTER

Bestätigen einer Einstellung.

13 Zahlentasten (Stationstasten) 17, 18, 19

Eingeben von Zahlen (Telefonnummer, Passwort usw.).

Die Tasten 1 bis 6 haben dieselben Funktionen wie die Zahlentasten am Gerät.

14 Taste * 19

15 Tasten ↑ (+)/↓ (-)

Das Drücken dieser Tasten entspricht dem Drücken des Joysticks nach oben bzw. unten.

16 Tasten ← (|◀◀)/→ (▶▶|)

Das Drücken dieser Tasten entspricht dem Drücken des Joysticks nach links bzw. rechts.

17 Tasten VOL (Lautstärke) +/-

Einstellen der Lautstärke.

18 Taste # 19

Einzelheiten zum Auswählen eines CD/MD-Wechslers finden Sie auf Seite 24.

Informationen im Display

Beispiel: Wenn der Modus „Info“ (Informationen) auf „All“ gesetzt ist (Seite 23).

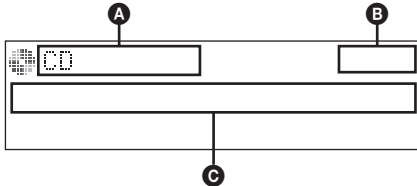

- A** Tonquelle/MP3-/ATRAC-/WMA-Anzeige
- B** Uhrzeit
- C** Titelnummer/Verstrichene Spieldauer, CD-/Interpretenname, Album-/Gruppennummer, Album-/Gruppenname, Titelname, Textinformationen*

* Bei der Wiedergabe einer MP3-Datei wird das ID3-Tag angezeigt, bei der Wiedergabe einer ATRAC-CD werden mit SonicStage usw. eingegebene Textinformationen angezeigt und bei der Wiedergabe einer WMA-Datei wird das WMA-Tag angezeigt.

Zum Wechseln der Informationen im Display **C** drücken Sie **(DSPL)**. Damit die Informationen im Display **C** durchlaufen, drücken Sie **(SCRL)** auf der Kartenfernbedienung oder stellen „Auto Scroll on“ ein (Seite 23).

Tipp

Je nach CD-Typ, Aufnahmeformat und Einstellungen werden unterschiedliche Informationen angezeigt. Erläuterungen zu MP3/WMA finden Sie auf Seite 27, Erläuterungen zu ATRAC-CDs auf Seite 28.

Repeat und Shuffle Play

1 Drücken Sie während der Wiedergabe ① (REP) oder ② (SHUF) so oft, bis die gewünschte Einstellung im Display erscheint.

Einstellung	Funktion
Repeat Track	Wiederholtes Wiedergeben eines Titels.
Repeat Album*¹	Wiederholtes Wiedergeben eines Albums.
Repeat Group*²	Wiederholtes Wiedergeben einer Gruppe.
Shuffle Album*¹	Wiedergeben eines Albums in willkürlicher Reihenfolge.
Shuffle Group*²	Wiedergeben einer Gruppe in willkürlicher Reihenfolge.
Shuffle Disc	Wiedergeben einer CD in willkürlicher Reihenfolge.

*¹ Bei Wiedergabe einer MP3-/WMA-Datei.

*² Bei Wiedergabe einer ATRAC-CD.

Wenn Sie wieder in den normalen Wiedergabemodus schalten möchten, wählen Sie „Repeat off“ oder „Shuffle off“.

Radio

Speichern und Empfangen von Sendern

Achtung

Wenn Sie während der Fahrt Sender einstellen, sollten Sie die BTM-Funktion (Best Tuning Memory - Speicherbelegungsautomatik) verwenden. Andernfalls besteht Unfallgefahr.

Automatisches Speichern von Sendern — BTM

1 Drücken Sie **(SOURCE)** so oft, bis „TUNER“ erscheint.

Zum Wechseln des Frequenzbereichs drücken Sie mehrmals **(MODE)**. Sie können zwischen FM1 (UKW1), FM2 (UKW2), FM3 (UKW3), MW und LW wählen.

2 Drücken Sie **(MENU)**.

3 Drücken Sie den Joystick nach oben bzw. unten, bis „Receive Mode“ erscheint, und drücken Sie ihn dann nach rechts.

4 Drücken Sie den Joystick nach oben bzw. unten, bis „BTM“ erscheint.

5 Drücken Sie den Joystick.

Das Gerät speichert die Sender in der Reihenfolge der Frequenzen auf den Zahlentasten (Stationstasten). Ein Signalton ist zu hören und die Einstellung wird gespeichert.

Manuelles Speichern von Sendern

1 Während der zu speichernde Sender empfangen wird, halten Sie eine Stationstaste **(1 bis 6)** gedrückt, bis „MEM“ erscheint.

Die Stationstastenanzeige erscheint im Display.

Hinweis

Wenn Sie auf der gleichen Stationstaste einen anderen Sender speichern, wird der zuvor gespeicherte Sender ersetzt.

Tipp

Wenn ein RDS-Sender gespeichert wird, wird auch die AF/TA-Einstellung gespeichert (Seite 14).

Einstellen gespeicherter Sender

1 Wählen Sie den Frequenzbereich aus und drücken Sie eine Stationstaste **(1 bis 6)**.

Automatisches Einstellen von Sendern

1 Wählen Sie den Frequenzbereich aus und drücken Sie den Joystick nach links bzw. rechts, um einen Sender zu suchen.

Der Suchlauf stoppt, wenn ein Sender empfangen wird. Wiederholen Sie diesen Vorgang, bis das Gerät den gewünschten Sender empfängt.

Tipp

Wenn Sie die Frequenz des gewünschten Senders kennen, halten Sie den Joystick nach links bzw. rechts gedrückt, bis die Frequenz in etwa erreicht ist, und drücken Sie den Joystick dann nach links bzw. rechts, bis die gewünschte Frequenz genau eingestellt ist (manuelle Sendersuche).

Einstellen eines Senders anhand einer Liste — LIST

Sie können die Frequenzen auflisten lassen.

1 Wählen Sie den Frequenzbereich aus und drücken Sie den Joystick.

Die Frequenz erscheint.

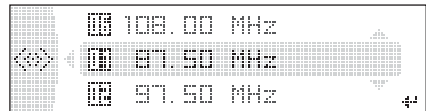

2 Drücken Sie den Joystick nach oben bzw. unten, bis der gewünschte Sender erscheint.

3 Drücken Sie den Joystick, um den Sender einzustellen.

Im Display erscheint wieder die Anzeige für den normalen Empfangsmodus.

Übersicht

UKW-Sender, die RDS (Radio Data System) unterstützen, strahlen zusammen mit den normalen Radioprogrammsignalen nicht hörbare, digitale Informationen aus.

Informationen im Display

Beispiel: Wenn der Modus „Info“ (Informationen) auf „All“ gesetzt ist (Seite 23).

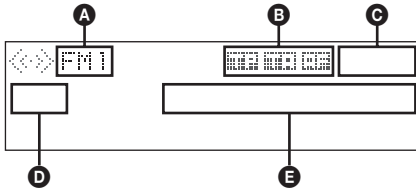

- A** Radiofrequenzbereich
- B** TA/TP/AF*1
- C** Uhrzeit
- D** Speichernummer
- E** Frequenz*2 (Programmdienstname), RDS-Daten

*1 Wenn „Info“ (Informationen) auf „All“ gesetzt ist:
 – „TP“ leuchtet, wenn ein Verkehrsfunksender („TP“) empfangen wird.

– „TA“, „AF“ leuchtet, wenn „TA/AF“ aktiviert ist.
 *2 Beim Empfang eines RDS-Senders wird „RDS“ links neben der Frequenz angezeigt.

RDS-Funktionen

Mit diesem Gerät stehen folgende RDS-Funktionen automatisch zur Verfügung:

AF (Alternativfrequenzen)

In einem Netzwerk wird der Sender mit den stärksten Signalen ausgewählt und neu eingestellt. So können Sie auch bei einer langen Fahrt über eine große Entfernung hinweg ununterbrochen denselben Sender empfangen, ohne ihn manuell neu einstellen zu müssen.

TA (Verkehrsdurchsagen)/

TP (Verkehrsfunksender)

Aktuelle Verkehrsinformationen bzw. Verkehrsfunksender werden empfangen. Wenn solche Informationen bzw. Sendungen empfangen werden, wird die gerade ausgewählte Tonquelle unterbrochen.

PTY (Programmtypen)

Der gerade empfangene Programmtyp wird angezeigt. Außerdem kann nach dem ausgewählten Programmtyp gesucht werden.

CT (Uhrzeit)

Mit den CT-Daten (Uhrzeitdaten), die von RDS-Sendern ausgestrahlt werden, lässt sich die Uhr einstellen.

Hinweise

- Je nach Land bzw. Region stehen möglicherweise nicht alle RDS-Funktionen zur Verfügung.
- Die RDS-Funktion arbeitet möglicherweise nicht, wenn die Sendesignale zu schwach sind oder wenn der eingestellte Sender keine RDS-Daten ausstrahlt.

Einstellen von AF und TA

1 Drücken Sie **(AF/TA) so oft, bis die gewünschte Einstellung angezeigt wird.**

Einstellung	Funktion
AF on	AF wird aktiviert und TA wird deaktiviert.
TA on	TA wird aktiviert und AF wird deaktiviert.
AF/TA on	AF und TA werden aktiviert.
AF/TA off	AF und TA werden deaktiviert.

Speichern von RDS-Sendern zusammen mit der AF- und TA-Einstellung

Sie können zusammen mit den RDS-Sendern die AF/TA-Einstellung speichern. Mit der BTM-Funktion werden nur RDS-Sender mit derselben AF/TA-Einstellung gespeichert. Beim manuellen Speichern von Sendern können Sie RDS- und Nicht-RDS-Sender mit unterschiedlicher AF/TA-Einstellung speichern.

1 Stellen Sie AF/TA ein und speichern Sie die Sender dann mit BTM oder manuell ab.

Speichern der Lautstärke von Verkehrsdurchsagen

Sie können die Lautstärke für die Verkehrsdurchsagen voreinstellen, so dass Sie sie nicht überhören.

1 Drehen Sie den Joystick, um den Lautstärkepegel einzustellen.

2 Halten Sie **(AF/TA)** gedrückt, bis „TA Vol“ erscheint.

Empfangen von Katastrophenwarnungen

Wenn AF oder TA aktiviert ist, unterbrechen Katastrophenwarnungen automatisch die ausgewählte Tonquelle.

Unveränderter Empfang eines Regional senders — REG

Wenn die AF-Funktion aktiviert ist, wird der Empfang dieses Geräts werkseitig auf eine bestimmte Region beschränkt, so dass nicht zu einem anderen Regionalsender mit einer stärkeren Frequenz gewechselt wird.

Wenn Sie den Empfangsbereich des betreffenden Regionalsenders verlassen, stellen Sie während des Empfangs eines UKW-Senders bei der Konfiguration „Regional off“ ein (Seite 23).

Hinweis

Diese Funktion steht in Großbritannien und in einigen anderen Regionen nicht zur Verfügung.

Lokalsenderfunktion (nur Großbritannien)

Mithilfe dieser Funktion können Sie andere Lokalsender auswählen, auch wenn diese zuvor nicht unter einer Stationstaste gespeichert wurden.

- 1 Drücken Sie während des UKW-Empfangs eine Stationstaste (① bis ⑥), unter der ein Lokalsender gespeichert ist.
- 2 Drücken Sie innerhalb von 5 Sekunden erneut die Stationstaste des Lokalsenders. Wiederholen Sie diesen Vorgang, bis das Gerät den Lokalsender empfängt.

Auswählen des Programmtyps (PTY)

- 1 Drücken Sie während des UKW-Empfangs (PTY).

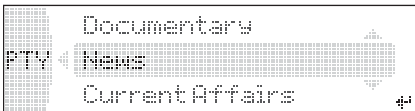

Der Name des aktuellen Programmtyps erscheint, wenn der Sender PTY-Daten ausstrahlt.

- 2 Drücken Sie den Joystick nach oben bzw. unten, bis der gewünschte Programmtyp erscheint.
- 3 Drücken Sie den Joystick. Das Gerät beginnt, nach einem Sender zu suchen, der den ausgewählten Programmtyp ausstrahlt.

Programmtypen

News (Nachrichten), **Current Affairs** (Aktuelles Zeitgeschehen), **Information** (Informationen), **Sport** (Sport), **Education** (Erziehung und Bildung), **Drama** (Hörspiele), **Cultures** (Kultur), **Science** (Wissenschaft), **Varied Speech** (Verschiedenes), **Pop Music** (Pop-Musik), **Rock Music** (Rock-Musik), **Easy Listening** (Unterhaltungsmusik), **Light Classics M** (Leichte Klassik), **Serious Classics** (Klassik), **Other Music** (Sonstige Musik), **Weather & Metr** (Wetter), **Finance** (Finanzberichte), **Children's Progs** (Kinderprogramme), **Social Affairs** (Magazinsendungen), **Religion** (Religion), **Phone In** (Hörertelefon), **Travel & Touring** (Reiseinformationen), **Leisure & Hobby** (Freizeitprogramm), **Jazz Music** (Jazz), **Country Music** (Country-Musik), **National Music** (Volksmusik), **Oldies Music** (Oldies), **Folk Music** (Folk-Musik), **Documentary** (Dokumentarbeiträge)

Hinweis

Sie können diese Funktion in Ländern/Regionen, in denen keine PTY-Daten zur Verfügung stehen, nicht verwenden.

Einstellen der Uhrzeit (CT)

- 1 Stellen Sie bei der Konfiguration „CT on“ ein (Seite 22).

Hinweise

- Die CT-Funktion steht möglicherweise nicht zur Verfügung, auch wenn ein RDS-Sender empfangen wird.
- Die mit der CT-Funktion eingestellte Uhrzeit ist nicht immer korrekt.

Bluetooth-Funktion

Vorbereitungen für die Bluetooth-Funktion

Menüfunktionen bei der Bluetooth-Funktion

Die Bluetooth-Einstellungen können über das Bluetooth-Funktionsmenü oder das Menü CALL konfiguriert werden. Die Schritte im Menü können generell mit dem Joystick ausgeführt werden.

- 1 Drücken Sie **Bluetooth** oder **CALL**.**
Das Bluetooth-Funktionsmenü oder das Menü CALL erscheint.
- 2 Drücken Sie den Joystick nach oben bzw. unten, bis die gewünschte Menüoption erscheint, und drücken Sie den Joystick dann nach rechts.**
Die Markierung in der Digitalanzeige wechselt auf die rechte Seite (Auswahl der Einstellung).
- 3 Drücken Sie den Joystick nach oben bzw. unten, um die Einstellung auszuwählen, und drücken Sie dann den Joystick.**
Die Einstellung ist damit abgeschlossen.
- 4 Drücken Sie **Bluetooth** oder **CALL**.**
Die normale Anzeige erscheint.

So geben Sie ein Zeichen ein

Drücken Sie den Joystick nach oben bzw. unten, um ein Zeichen auszuwählen, und drücken Sie ihn nach links bzw. rechts, um den Cursor zu bewegen.

Die Zeichen A – Z, a – z, 0 – 9 und das Leerzeichen können eingegeben werden.

Konfigurieren von Bluetooth-Einstellungen

Bevor Sie eine Verbindung zu einem Bluetooth-Gerät herstellen können, müssen Sie die Bluetooth-Einstellungen an diesem Gerät konfigurieren.

- 1 Drücken Sie **Bluetooth**.**
Das Bluetooth-Funktionsmenü erscheint.

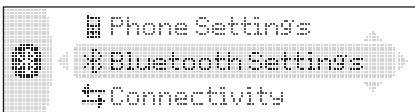

- 2 Wählen Sie „Bluetooth Settings“.**

- 3 Wählen Sie das gewünschte Menü aus.**

- 4 Nehmen Sie die Einstellung vor.**

- 5 Drücken Sie **Bluetooth**.**

Menü „Bluetooth Settings“

„●“ gibt die Standardeinstellung an.

Signal

Zum Umschalten der Bluetooth-Signalausgabe dieses Geräts auf „ON“ oder „OFF“:

– „ON“: Bluetooth-Signale werden ausgegeben (RF 2,4 GHz).

– „OFF“ (●): Es werden keine Bluetooth-Signale ausgegeben (HF 2,4 GHz).

Stellen Sie sicher, dass „ON“ eingestellt ist, wenn Sie eine Verbindung zu einem Bluetooth-Gerät herstellen wollen.

Visibility

Damit ermöglichen Sie es anderen Bluetooth-Geräten, dieses Gerät zu suchen.

– „Show“: Andere Geräte können dieses Gerät suchen.

– „Hide“ (●): Andere Geräte können dieses Gerät nicht suchen.

Stellen Sie sicher, dass „Show“ eingestellt ist, wenn Sie dieses Gerät von einem anderen Bluetooth-Gerät aus suchen.

Device Name

Zum Ändern des Namens dieses Geräts, der am verbundenen Gerät angezeigt wird (Standardeinstellung: „Xplod“).

Wählen Sie „Rename“ aus und geben Sie Zeichen ein. Bis zu 12 Zeichen können für diesen Namen eingegeben werden.

Wenn Sie „Xplod“ wiederherstellen wollen, wählen Sie „Default“ → „yes“.

Hinweis

Einzelheiten zu den Einstellungen an anderen Bluetooth-Geräten finden Sie in den jeweiligen Anleitungen.

Pairing und Herstellen einer Verbindung mit einem Bluetooth-Gerät

Wenn Sie zum ersten Mal eine Verbindung zwischen Bluetooth-Geräten herstellen wollen, ist eine gegenseitige Registrierung erforderlich. Dies wird als „Pairing“ bezeichnet. Diese Registrierung (Pairing) ist nur beim ersten Mal erforderlich, da dieses Gerät und die anderen Geräte sich ab dem nächsten Mal automatisch erkennen. Je nach Gerät muss beim Herstellen einer Verbindung möglicherweise jedes Mal ein Passwort eingegeben werden.

Suchen nach einem Bluetooth-Gerät von diesem Gerät aus

Überprüfen Sie zunächst, ob das andere Bluetooth-Gerät so eingestellt ist, dass es gesucht bzw. erkannt werden kann.

1 Drücken Sie **Bluetooth**.

Das Bluetooth-Funktionsmenü erscheint.

2 Wählen Sie „Connectivity“ → „Search“.



Das Suchen nach einem Gerät, zu dem eine Verbindung hergestellt werden kann, beginnt und der Name des bzw. der gefundenen Geräte erscheint in einer Liste. Wenn kein Geräte name empfangen wird, wird „Unknown“ angezeigt. Die Suchdauer hängt von der Anzahl der Bluetooth-Geräte ab.

3 Wählen Sie das Gerät aus, zu dem eine Verbindung hergestellt werden soll.

Das Pairing beginnt.

4 Geben Sie ein Passwort ein.*

Geben Sie für dieses und das andere Gerät, zu dem eine Verbindung hergestellt werden soll, mit dem Joystick oder der Kartenfernbedienung dasselbe Passwort ein. Das Passwort kann eine von Ihnen ausgewählte oder vom zu verbindenden Gerät festgelegte Nummer sein. Einzelheiten dazu finden Sie in der Anleitung zu dem zu verbindenden Gerät.



5 Drücken Sie zum Bestätigen den Joystick.

„Connected“ erscheint und die Verbindung ist damit hergestellt.

„Paired“ oder „Paired“ wird während der Verbindung angezeigt.

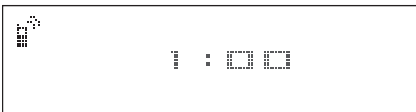

* Das Passwort wird bei einigen Geräten auch „Kennwort“, „PIN-Code“, „PIN-Nummer“ oder „Passcode“ genannt.

Suchen nach diesem Gerät von einem Bluetooth-Gerät aus

Überprüfen Sie, ob „Visibility“ im Menü „Bluetooth Settings“ auf „Show“ gesetzt ist (Seite 16).

1 Starten Sie am zu verbindenden Gerät die Suche.

2 Wenn bei diesem Gerät „Allow Connection?“ angezeigt wird, wählen Sie „yes“.

Die Verbindung wird hergestellt. Je nach Gerät erscheint die Anzeige zum Eingeben des Passworts.

3 Geben Sie das Passwort für das zu verbindende Gerät ein.

4 Drücken Sie zum Bestätigen den Joystick.

„Connected“ erscheint und die Verbindung ist damit hergestellt.

„Paired“ oder „Paired“ wird während der Verbindung angezeigt.

Tip

Das Passwort können Sie auch mit den Zahlentasten auf der Kartenfernbedienung eingeben.

Hinweise

- Während eine Verbindung zu einem Bluetooth-Gerät besteht, kann dieses Gerät von einem anderen Gerät nicht erkannt werden. Damit dieses Gerät erkannt werden kann, trennen Sie die aktuelle Verbindung und lassen Sie dann vom anderen Gerät aus nach diesem Gerät suchen.
- Je nach Gerät ist die Suche von diesem Gerät aus unter Umständen nicht möglich. Suchen Sie in diesem Fall vom zu verbindenden Gerät aus nach diesem Gerät.
- Wenn Sie dieses Gerät und das zu verbindende Gerät sich gleichzeitig gegenseitig suchen lassen, erkennt dieses Gerät das zu verbindende Gerät nicht.
- Die Suche bzw. das Herstellen der Verbindung kann etwas dauern.
- Bei einigen Gerät erscheint die Bestätigungsanzeige für die Verbindung vor dem Eingeben des Passworts.
- Das Zeitlimit zum Eingeben des Passworts variiert je nach Gerät.
- Bei diesem Gerät können je bis zu 6 Geräte für das Freisprechen und für die Audiowiedergabe registriert werden.
- Von diesem Gerät kann keine Verbindung zu einem Gerät hergestellt werden, das ausschließlich HSP (Head Set Profile) unterstützt.

Herstellen einer Verbindung mit den registrierten Geräten

Geräte sind registriert, sobald einmal ein Pairing und eine Verbindung mit diesem Gerät stattgefunden hat. Sie können ein registriertes Gerät auswählen und eine Verbindung herstellen.

- 1 Drücken Sie **(Bluetooth)**.**
Das Bluetooth-Funktionsmenü erscheint.
- 2 Wählen Sie „Connectivity“ → „Handsfree Devices“ oder „Audio Devices“.**
Eine Liste der registrierten Geräte erscheint.
- 3 Wählen Sie das Gerät aus, zu dem eine Verbindung hergestellt werden soll.**
- 4 Wählen Sie „Connect“.**
„Connected“ erscheint und die Verbindung ist damit hergestellt.
„i“ oder „m“ wird während der Verbindung angezeigt.

So beenden Sie die Verbindung

Wählen Sie in Schritt 4 „Disconnect“ → „yes“.

Tipp

Je nach Gerät können Sie dieses Gerät am anderen Gerät auswählen und eine Verbindung herstellen.

Freisprecheinrichtung

Überprüfen Sie zunächst, ob eine Verbindung zwischen diesem Gerät und dem Mobiltelefon besteht (Seite 16, 18).

Hinweise

- Einzelheiten zum Vorgehen, wenn mit einem Mobiltelefon mit Bluetooth-Audio-Streaming-Funktion eine Verbindung als Audiogerät besteht, finden Sie unter „Wiedergeben von Musik von einem Audiogerät“ auf Seite 20.
- Das Mikrofon dieses Geräts befindet sich an der Rückseite der Frontplatte (Seite 10). Decken Sie das Mikrofon nicht durch Klebeband o. Ä. ab.
- Selbst wenn Sie während eines Telefongesprächs die ATT-Funktion einschalten, wird der Ton des abgehenden Gesprächs nicht gedämpft.

Tätigen von Anrufen

Sie können von diesem Gerät aus einen Anruf über das Mobiltelefon tätigen, zu dem eine Verbindung besteht.

- 1 Drücken Sie **(CALL)**.**
Das Menü CALL erscheint.

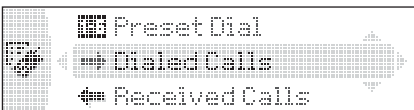

- 2 Wählen Sie die Optionen in der folgenden Reihenfolge aus und drücken Sie dann zum Tätigen des Anrufs den Joystick.**

Menü CALL

Dialed Calls*

Zum Auswählen aus der Rufliste der gewählten Nummern (maximale Anzahl speicherbarer Namen und Telefonnummern: 10).

Name und Telefonnummer des Anzurufenden → „Call“

Wählen Sie „Delete“, wenn Sie Name und Telefonnummer löschen wollen, bzw. „Delete All“, wenn die Rufliste gelöscht werden soll.

Received Calls*

Zum Auswählen aus der Rufliste der angenommenen Anrufe (maximale Anzahl speicherbarer Namen und Telefonnummern: 10).

Name und Telefonnummer des Anzurufenden → „Call“

Wählen Sie „Delete“, wenn Sie Name und Telefonnummer löschen wollen, bzw. „Delete All“, wenn die Rufliste gelöscht werden soll.

Phonebook*

Zum Auswählen aus der Telefonbuchliste (maximale Anzahl speicherbarer Namen und Telefonnummern: 50).

„Contact List“ → Name des Anzurufenden → Name und Telefonnummer

Einzelheiten zum Speichern von Daten im Telefonbuch finden Sie unter „Verwenden des Telefonbuchs“ auf Seite 19 und „Konfigurieren der Freisprecheinrichtung“ auf Seite 21.

Dial

Zum Eingeben der Telefonnummer mit Joystick oder Kartenfernbedienung.

Zum Eingeben von „+“ halten Sie die Taste 0 auf der Kartenfernbedienung gedrückt.

Preset Dial*

Zum Auswählen der Telefonnummer, die unter einer Zahlentaste gespeichert ist.

Speichernummer (P1 – P6) → „Call“

Einzelheiten zum Belegen der Zahlentasten finden Sie unter „Verwenden der Kurzwahl“ auf Seite 20.

* Wenn Sie „Security“ einstellen (Seite 21), erscheint „Security Locked“ und die Funktion steht nicht zur Verfügung.

Tipps

- Mit „**Preset Dial**“ können Sie einen Anruf auch tätigen, indem Sie **(CALL)** drücken und eine Zahlentaste zweimal drücken.
- In den Menüs „**Dialed Calls**“, „**Received Calls**“ und „**Preset Dial**“ können Sie einen Anruf tätigen, indem Sie **(CALL)** drücken, solange die Telefonnummer angezeigt wird.

Voreinstellen der Lautstärke des Rufzeichens und der Stimme des Gesprächsteilnehmers

Sie können den Lautstärkepegel des Rufzeichens und der Stimme des Gesprächsteilnehmers voreinstellen.

So stellen Sie das Rufzeichen ein:

Drehen Sie den Joystick, während das Rufzeichen ertönt. „Ring Vol“ erscheint und die Lautstärke des Rufzeichens ist eingestellt.

So stellen Sie die Stimme des Gesprächsteilnehmers ein:

Drehen Sie während eines Anrufs den Joystick. „Talk Vol“ erscheint und die Lautstärke für die Stimme des Gesprächsteilnehmers ist eingestellt.

Senden von DTMF-Signalen (Doppeltonmehrfrequenz)

Sie können DTMF-Signale senden. Zum Senden von DTMF-Signalen verwenden Sie während eines Anrufs den Joystick oder drücken die erforderlichen Zahlentasten (0 – 9, * oder #) auf der Kartenfernbedienung.

Entgegennehmen von Anrufen

Wenn ein Anruf eingeht, wird über die Autolautsprecher ein Rufzeichen ausgegeben. Informationen zu den Einstellungen zum Entgegennehmen eines Anrufs und während eines Gesprächs finden Sie unter „Konfigurieren der Freisprecheinrichtung“ auf Seite 21.

1 Zum Entgegennehmen eines Anrufs drücken Sie **(CALL)**, **(MENU)** oder **(Bluetooth)**.

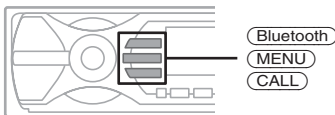

Das Telefongespräch beginnt.

So weisen Sie einen Anruf zurück

Drücken Sie **(OFF)**.

Tipps

- Wenn Sie „**Auto Answer**“ aktivieren, beginnt das Telefongespräch automatisch nach der eingestellten Zeit (Seite 21).

- Wenn Sie während eines Anrufs **(CALL)** drücken, wird die Freisprechfunktion deaktiviert und Mikrofon und Lautsprecher des Mobiltelefons werden aktiviert. In diesem Fall wird je nach Mobiltelefon möglicherweise die Bluetooth-Verbindung getrennt.

Beenden eines Anrufs

1 Drücken Sie **(OFF)**.

Am Ende des Anrufs wird ein paar Sekunden lang die Gesprächsdauer angezeigt.

Hinweis

Auch wenn der Anruf beendet wird, bleibt die Bluetooth-Verbindung bestehen.

Verwenden des Telefonbuchs

Empfangen von Telefonbuchdaten von einem Mobiltelefon

- 1 Wählen Sie „**Phone Settings**“ aus dem Bluetooth-Funktionsmenü.
- 2 Wählen Sie „**Receive PB**“.
„**Waiting...**“ erscheint.
- 3 Senden Sie vom Mobiltelefon aus die Telefonbuchdaten.
„**Data Receiving...**“ erscheint, während die Telefonbuchdaten empfangen werden.
„**Complete**“ erscheint, wenn das Empfangen der Daten abgeschlossen ist.

Hinweise

- **Trennen Sie vor dem Empfangen von Telefonbuchdaten gegebenenfalls die Verbindung zu einem Mobiltelefon oder Audiogerät.**
- **Abbrechen können Sie die Telefonbuchübertragung ausschließlich über das Mobiltelefon. Von diesem Gerät aus lässt sich die Übertragung nicht abbrechen.**

Speichern der Nummern von „**Dialed Calls**“ oder „**Received Calls**“

- 1 Wählen Sie „**Dialed Calls**“ oder „**Received Calls**“ aus dem Menü **CALL**.
- 2 Wählen Sie die zu speichernde Telefonnummer aus und wählen Sie dann „**Save**“.
Die Anzeige „**Contact Name**“ erscheint.
- 3 Geben Sie einen Namen ein.
Bis zu 20 Zeichen können für diesen Namen eingegeben werden.
- 4 Wählen Sie „**Save?**“ → „**yes**“.

Hinweis

Im Telefonbuch können bis zu 50 Telefonnummern gespeichert werden. Wenn Sie versuchen, mehr als 50 Nummern zu speichern, erscheint „**Memory Full**“.

Fortsetzung auf der nächsten Seite →

Löschen von Daten aus dem Telefonbuch

- 1 Wählen Sie im Menü CALL die Option „Phonebook“ → „Contact List“.
- 2 Wählen Sie den zu löschenden Namen.
- 3 Wählen Sie „Delete Contact“ → „yes“.

Wenn Sie alle Telefonbuchdaten löschen wollen, wählen Sie in Schritt 1 die Option „Delete All“. Vergewissern Sie sich nach dem Löschen, dass alle Telefonbuchdaten ordnungsgemäß gelöscht wurden.

Ändern eines Namens im Telefonbuch

- 1 Wählen Sie im Menü CALL die Option „Phonebook“ → „Contact List“.
- 2 Wählen Sie den zu ändernden Namen aus.
- 3 Wählen Sie „Edit Name“ und geben Sie einen neuen Namen ein.

Verwenden der Kurzwahl

Speichern von Nummern für die Kurzwahl

Sie können eine Telefonnummer im Telefonbuch für die Kurzwahl speichern.

- 1 Wählen Sie „Preset Dial“ im Menü CALL.
- 2 Wählen Sie die Speichernummer (P1 – P6) für die Kurzwahl aus und wählen Sie „Preset Memory“.
- 3 Wählen Sie den zu speichernden Namen aus.
- 4 Wählen Sie eine Telefonnummer für den ausgewählten Namen aus.
- 5 Wählen Sie „yes“, wenn „Save?“ erscheint.

Hinweis

Wenn Sie eine registrierte Speichernummer ersetzen wollen, löschen Sie zuerst die vorhandene Registrierung und speichern Sie dann die neue Telefonnummer.

Löschen der Kurzwahl

- 1 Wählen Sie „Preset Dial“ im Menü CALL.
- 2 Wählen Sie die zu löschende Speichernummer aus.
- 3 Wählen Sie „Delete“ → „yes“.

Musik-Streaming

Wiedergeben von Musik von einem Audiogerät

Sie können mit diesem Gerät Musik von einem Audiogerät wiedergeben lassen, wenn das Audiogerät das Bluetooth-Profil A2DP (Advanced Audio Distribution Profile) unterstützt.

- 1 Stellen Sie eine Verbindung zwischen diesem Gerät und dem Bluetooth-Audiogerät her (Seite 18). „“ wird während der Verbindung angezeigt.
- 2 Drehen Sie die Lautstärke an diesem Gerät herunter.
- 3 Drücken Sie **(SOURCE)** so oft, bis „Bluetooth AUDIO“ erscheint.
- 4 Starten Sie am Audiogerät die Wiedergabe.
- 5 Stellen Sie die Lautstärke an diesem Gerät ein.

Steuern eines Audiogeräts mit diesem Gerät

Sie können die folgenden Funktionen an diesem Gerät ausführen, wenn das Audiogerät das Bluetooth-Profil AVRCP (Audio Video Remote Control Profile) unterstützt. Das Vorgehen hängt vom Audiogerät ab.

Funktion	Vorgehen
Überspringen von Titeln	Drücken Sie den Joystick nach links bzw. rechts.
Vorwärts- bzw. Rückwärts-suchen in einem Titel	Halten Sie den Joystick nach links bzw. rechts gedrückt.
Unterbrechen der Wiedergabe (Pause)	Drücken Sie (6) (PAUSE)*.

* Bei manchen Geräten muss die Taste zweimal gedrückt werden.

Andere als die oben genannten Funktionen müssen am Audiogerät ausgeführt werden.

Hinweise

- Während der Wiedergabe am Audiogerät werden die Titelnnummer, die verstrichene Spieldauer und der Wiedergabestatus nicht angezeigt.
- Auch wenn die Tonquelle an diesem Gerät gewechselt wird, stoppt die Wiedergabe am Audiogerät nicht.

Tip

Sie können ein Mobiltelefon, das A2DP (Advanced Audio Distribution Profile) unterstützt, als Audiogerät anschließen und auf diese Weise Musik hören.

Weitere Einstellungen

Konfigurieren der Freisprecheinrichtung

Sie können verschiedene Funktionen konfigurieren, wenn eine Verbindung mit einem Bluetooth-kompatiblen Mobiltelefon hergestellt wurde und dieses Gerät als Freisprecheinrichtung verwendet wird.

- 1 **Drücken Sie** **(Bluetooth)**.
Das Bluetooth-Funktionsmenü erscheint.
- 2 **Wählen Sie** „Phone Settings“.
- 3 **Wählen Sie das gewünschte Menü aus.**
- 4 **Nehmen Sie die Einstellung vor.**
- 5 **Drücken Sie** **(Bluetooth)**.

Menü „Phone Settings“

„●“ gibt die Standardeinstellung an.

Receive PB*1*2 (Telefonbuch empfangen)

Zum Empfangen und Speichern der Telefonbuchdaten von einem Mobiltelefon (Seite 19).

Auto Answer (automatische Anrufentgegennahme)

- „on“: Der Anruf wird bei Eingang automatisch entgegengenommen. Stellen Sie die Dauer bis zum Beginn des Gesprächs ein: „1 sec“ – „60 sec“
- „off“ (●): Der Anruf wird erst durch Drücken von **(CALL)**, **(MENU)** oder **(Bluetooth)** entgegengenommen.

Ringtone (Rufzeichen)

- Zum Wechseln des Rufzeichens:
- „Cellular“*3 (●): Das am Mobiltelefon eingestellte Rufzeichen wird ausgegeben.
 - „Default“: Das Rufzeichen dieses Geräts wird ausgegeben.

EC/NC Mode*4 (Echo-/

Rauschunterdrückungsmodus)
Zum Verringern von Echo bzw. Rauschen bei Telefongesprächen.
Normalerweise sollte hier „Mode 1“ (●) eingestellt sein. Ist die Tonqualität abgehender Telefongespräche unzureichend, stellen Sie „Mode 2“ oder „off“ ein.

Speaker Sel*4 (Lautsprecher auswählen)

Zum Einstellen der Frontlautsprecher für die Ausgabe von Rufzeichen, Wählenzeichen und der Stimme des Gesprächsteilnehmers.

- „FR-L“ (●): Die Ausgabe erfolgt über den linken Kanal der Frontlautsprecher.
- „FR-R“: Die Ausgabe erfolgt über den rechten Kanal der Frontlautsprecher.
- „Front“: Die Ausgabe erfolgt über beide Frontlautsprecher.

Security (Sicherheit)

Zum Sperren persönlicher Daten in den folgenden Menüs mithilfe eines 4-stelligen Passworts (Seite 18).

„Dialed Calls“, „Received Calls“, „Phonebook“, „Preset Dial“, „Receive PB“

Wenn Sie die Sicherheitsfunktion aktivieren und auf die Menüs oben zugreifen, wird „Security Locked“ angezeigt.

Wenn Sie die Sicherheitsfunktion deaktivieren wollen, wählen Sie „Unlock“ und geben die Nummer für das Passwort ein.

*1 Wenn „Security“ eingestellt ist, erscheint „Security Locked“ und die Funktion steht nicht zur Verfügung.

*2 Ein Zeichen, das mit diesem Gerät nicht angezeigt werden kann, wird nicht richtig angezeigt.

*3 Bei manchen Mobiltelefonen wird das Rufzeichen dieses Geräts ausgegeben, obwohl „Cellular“ eingestellt ist.

*4 Während eines Anrufs konfigurierbar.

Hinweis

Wenn Sie bei der Sicherheitsfunktion die Option „Initialize“ wählen, werden alle gespeicherten Daten gelöscht („Dialed Calls“, „Received Calls“, „Phonebook“ und „Preset Dial“).

Löschen der Registrierung eines verbundenen Geräts

- 1 **Drücken Sie** **(Bluetooth)**.
Das Bluetooth-Funktionsmenü erscheint.
- 2 **Wählen Sie** „Connectivity“ → „Handsfree Devices“ oder „Audio Devices“.
Eine Liste der registrierten Geräte erscheint.
- 3 **Wählen Sie das zu löschende Gerät aus.**
- 4 **Wählen Sie** „Delete“ → „yes“.

Wenn Sie alle Geräte in der Auswahlliste löschen wollen, wählen Sie in Schritt 4 die Option „Delete All“.

Funktion zum automatischen Herstellen einer Verbindung

Wenn der Zündschlüssel im Auto an der Zubehörposition steht, stellt dieses Gerät automatisch erneut eine Verbindung zum zuletzt angeschlossenen Bluetooth-Gerät her.

Weitere Funktionen

Einstellen von Menüoptionen — MENU

- 1 Drücken Sie **MENU**.**
- 2 Drücken Sie den Joystick nach oben bzw. unten, bis das gewünschte Menü erscheint, und drücken Sie den Joystick dann nach rechts.**
Die Menüs wechseln folgendermaßen:
Setup ↔ Display ↔ Receive Mode ↔ Sound
- 3 Drücken Sie den Joystick nach oben bzw. unten, bis die gewünschte Menüoption erscheint, und drücken Sie den Joystick dann nach rechts.**
Die Markierung in der Digitalanzeige wechselt auf die rechte Seite (Auswahl der Einstellung).
- 4 Drücken Sie den Joystick nach oben bzw. unten, um die Einstellung auszuwählen, und drücken Sie dann den Joystick.**
Die Einstellung ist damit abgeschlossen.
- 5 Drücken Sie **MENU**.**
Im Display erscheint wieder die Anzeige für den normalen Wiedergabe-/Empfangsmodus.

Hinweis

Die angezeigten Optionen unterscheiden sich je nach Tonquelle und Einstellung.

Tipps

- Sie können durch Drücken des Joysticks in die nächste Menüebene gelangen.
- Drücken Sie in Schritt 5 den Joystick nach links, bis „EXIT“ erscheint, und drücken Sie dann nicht **MENU**, sondern den Joystick.
- Sie können das Einstellmenü „Sound“ direkt aufrufen, indem Sie **SOUND** auf der Kartenfernbedienung drücken.

Folgende Optionen können eingestellt werden (Einzelheiten finden Sie jeweils auf den angegebenen Seiten):

„●“ gibt die Standardeinstellung an.

Konfiguration

Clock Adjust (Uhr einstellen) (Seite 6)

CT (Uhrzeit)

Zum Einstellen von „on“ oder „off“ (●)
(Seite 14, 15).

Beep (Signalton)

Zum Einstellen von „on“ (●) oder „off“.

RM (Fernbedienung)

Zum Wechseln der Drehrichtung der Regler am Joystick.

- „NORM“ (●): Die werkseitig voreingestellte Drehrichtung der Regler wird beibehalten.
 - „REV“: Wählen Sie diese Option, wenn Sie den Joystick auf der rechten Seite der Lenksäule anbringen.
-

AUX Audio*

Zum Einstellen der AUX-Tonquellenanzeige auf „on“ (●) oder „off“ (Seite 25).

Version*

Zum Anzeigen der Firmware-Version des Geräts.

Anzeige

Image (Bild)

Zum Einstellen verschiedener Anzeigebilder.

- „SpaceProducer“ (●): Im Rhythmus der Musik animierte Muster werden angezeigt.
 - „off“: Es wird kein Bild angezeigt.
 - „All“: Die Anzeigebilder für alle Anzeigemodi werden wiederholt nacheinander angezeigt.
 - „SA 1 – 5“: Der Spektrumanalysator wird angezeigt.
 - „Movie 1 – 3“: Ein Film wird angezeigt.
 - „Wallpaper 1 – 3“: Ein Hintergrundbild wird angezeigt.
 - „SA All“/„Movie All“/„Wallpaper All“: Die Anzeigebilder in allen Modi werden wiederholt nacheinander angezeigt.
-

Info (Informationen)

Im Display werden Informationen angezeigt (je nach Tonquelle usw.).

- „All“: Alle Informationen werden angezeigt.
 - „Simple“ (●): Es werden keine Informationen angezeigt.
 - „Clear“: Die Informationen werden automatisch ausgeblendet.
-

Demo* (Demo-Modus)

Zum Einstellen von „on“ (●) oder „off“.

Dimmer

Zum Wechseln der Helligkeit im Display.

- „Auto“ (●): Das Display wird dunkler, wenn Sie die Beleuchtung einschalten.
 - „on“: Das Display wird dunkler.
 - „off“: Der Dimmer wird deaktiviert.
-

Auto Scroll (automatischer Bildlauf)

Zum Einstellen des automatischen Bildlaufs für Informationen mit vielen Zeichen beim Wechseln der CD, des Albums, der Gruppe bzw. des Titels.

- „on“: Die Informationen laufen im Display durch.
 - „off“ (●): Die Informationen laufen im Display nicht durch.
-

ID3 Tag

Zum Wechseln der Priorität bei den angezeigten ID3-Tag-Zeichen (wenn CD als Tonquelle ausgewählt ist).

- „EUR“ (●): Westeuropäische Zeichen werden vorrangig angezeigt.
 - „RUS“: Kyrillische Zeichen werden vorrangig angezeigt.
-

Empfangsmodus

Local (lokaler Suchmodus)

- „off“ (●): Normaler Empfang beim Einstellen von Sendern.
 - „on“: Nur Sender mit starken Signalen werden eingestellt.
-

Mono (monauraler Modus)

Zum Verbessern des UKW-Empfangs wählen Sie den monauralen Empfangsmodus.

- „off“ (●): Stereosendungen werden stereo ausgegeben.
 - „on“: Stereosendungen werden monaural ausgegeben.
-

Regional

Zum Einstellen von „on“ (●) oder „off“ (Seite 15).

BTM (Best Tuning Memory) (Seite 13)

Klang

EQ3 Preset (EQ3-Voreinstellung)

Zum Auswählen eines Equalizer-Typs: „Xplod“, „Vocal“, „Edge“, „Cruise“, „Space“, „Gravity“, „Custom“ oder „Off“ (●).

EQ3 Tune (EQ3-Einstellung)

Informationen dazu finden Sie unter „Individuelles Einstellen der Equalizer-Kurve“ auf Seite 24.

DSO (Dynamic Soundstage Organizer)

Zum Auswählen des DSO-Modus: „1“, „2“, „3“ oder „off“ (●). Je höher die Zahl, desto stärker ist die Wirkung.

Balance

Zum Einstellen der Balance zwischen den rechten und den linken Lautsprechern: „R10“ – „±0“ (●) – „L10“

Fader

Zum Einstellen der Balance zwischen den Front- und Hecklautsprechern: „F10“ – „±0“ (●) – „R10“

Subwoofer (Tiefsttonlautsprecher)

Zum Einstellen der Lautstärke des Tiefsttonlautspeichers: „+10“ – „±0“ (●) – „-10“ („-∞“ wird bei der leisesten Einstellung angezeigt.)

Fortsetzung auf der nächsten Seite →

LPF (Niedrigpassfilter)

Zum Auswählen der Grenzfrequenz des Tiefsttonlautsprechers: „off“ (●), „125Hz“ oder „78Hz“.

AUX Level (AUX-Pegel)

Zum Einstellen des Lautstärkepegels der einzelnen zusätzlich angeschlossenen Geräte. Damit brauchen Sie den Lautstärkepegel nicht mehr zwischen den Tonquellen anzupassen (Seite 25).

Einstellbarer Pegel: „+6 dB“ – „±0 dB“ (●) – „-6 dB“

* Bei ausgeschaltetem Gerät.

Individuelles Einstellen der Equalizer-Kurve — EQ3 Tune

Mit „Custom“ unter EQ3 können Sie Ihre individuellen Equalizer-Einstellungen vornehmen.

- 1 Wählen Sie eine Tonquelle aus und drücken Sie (MENU).
- 2 Wählen Sie mit dem Joystick „Sound“ → „EQ3 Preset“ → „Custom“ aus.
- 3 Wählen Sie mit dem Joystick „EQ3 Tune“ aus.
- 4 Wählen Sie den Frequenzbereich „LOW“, „MID“ oder „HI“ aus.
- 5 Wählen Sie die einzustellende Frequenz aus.
Einstellbare Frequenz in den einzelnen Bereichen:
LOW: 60 Hz oder 100 Hz
MID: 500 Hz oder 1,0 kHz
HI: 10,0 kHz oder 12,5 kHz
- 6 Stellen Sie die Equalizer-Kurve ein.
Die Lautstärke lässt sich in Schritten von 1 dB auf einen Wert zwischen -10 dB und +10 dB einstellen.

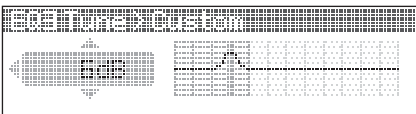

7 Drücken Sie den Joystick.

Stellen Sie wie in Schritt 4 bis 7 erläutert die anderen Frequenzen ein.

Wenn Sie die werkseitig eingestellte Equalizer-Kurve wiederherstellen wollen, wählen Sie in Schritt 4 die Option „Initialize“ → „Yes“.

Tipp

Andere Equalizer-Typen lassen sich ebenfalls einstellen.

Verwenden gesondert erhältlicher Geräte

CD/MD-Wechsler

Auswählen des Wechslers

- 1 Drücken Sie (SOURCE) so oft, bis „CD“ oder „MD“ erscheint.
- 2 Drücken Sie (MODE) so oft, bis der gewünschte Wechsler angezeigt wird.

Gerätenummer, MP3-Anzeige*¹
Anzeige LP2/LP4*²

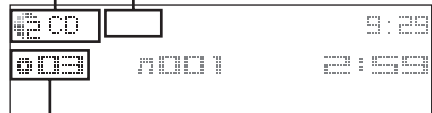

CD/MD-/Albumnummer

Die Wiedergabe beginnt.

*¹ Bei Wiedergabe einer MP3-Datei.

*² Bei Wiedergabe einer MDLP.

Überspringen von Alben und CDs/MDs

- 1 Drücken Sie während der Wiedergabe den Joystick nach oben bzw. unten.

Zum Überspringen	Drücken Sie den Joystick nach oben/unten
------------------	--

eines Albums	und halten Sie ihn vor dem Loslassen einem Moment gedrückt.
--------------	---

mehrerer Alben hintereinander	und halten Sie ihn innerhalb von 2 Sekunden nach dem Loslassen erneut gedrückt.
-------------------------------	---

von CDs/MDs	und wiederholen Sie dies mehrmals.
-------------	------------------------------------

mehrerer CDs/MDs hintereinander	und drücken Sie ihn innerhalb von 2 Sekunden erneut und halten Sie ihn dann gedrückt.
---------------------------------	---

Repeat und Shuffle Play

- 1 Drücken Sie während der Wiedergabe (1) (REP) oder (2) (SHUF) so oft, bis die gewünschte Einstellung im Display erscheint.

Einstellung	Funktion
Repeat Disc *1	Wiederholte Wiedergabe einer CD/MD.
Shuffle Changer *1	Wiedergabe der Titel im Wechsler in willkürlicher Reihenfolge.
Shuffle All *2	Wiedergabe der Titel in allen Geräten in willkürlicher Reihenfolge.

*1 Wenn mindestens ein CD/MD-Wechsler angeschlossen ist.

*2 Wenn mindestens ein CD-Wechsler bzw. mindestens zwei MD-Wechsler angeschlossen sind.

Wenn Sie wieder in den normalen Wiedergabemodus schalten möchten, wählen Sie „Repeat off“ oder „Shuffle off“.

Tip

Mit „Shuffle All“ werden nicht Titel von CD-Geräten und MD-Wechslern gemischt wiedergegeben.

Ansteuern einer CD/MD anhand des Namens — LIST

Sie können eine CD/MD aus der Liste wählen, wenn ein CD-Wechsler mit CD TEXT-Funktion bzw. ein MD-Wechsler angeschlossen ist.

Wenn Sie einer CD/MD einen Namen zuweisen erscheint der Name auf der Liste.

- 1 Drücken Sie während der Wiedergabe den Joystick.
Die Nummer oder der Name der CD/MD erscheint.
- 2 Drücken Sie den Joystick nach oben bzw. unten, bis die gewünschte CD/MD erscheint.
- 3 Drücken Sie den Joystick, um die Wiedergabe der CD/MD zu starten.
Im Display erscheint wieder die Anzeige für den normalen Wiedergabemodus.

Zusätzliche Audiogeräte

An den Anschluss BUS AUDIO IN/AUX IN des Geräts können Sie gesondert erhältliche tragbare Geräte von Sony anschließen. Wenn an den Anschluss kein Wechsler oder sonstiges Gerät angeschlossen ist, können Sie den Ton des tragbaren Geräts über die Lautsprecher des Fahrzeugs wiedergeben lassen.

Hinweis

Wenn Sie ein tragbares Gerät anschließen, darf kein Gerät an BUS CONTROL IN angeschlossen sein. Wenn an BUS CONTROL IN ein Gerät angeschlossen ist, können Sie „AUX“ mit **(SOURCE)** nicht auswählen.

Tip

Wenn Sie ein tragbares Gerät und einen Wechsler anschließen wollen, verwenden Sie den gesondert erhältlichen AUX-IN-Signalquellenwähler.

Auswählen eines zusätzlichen Geräts

- 1 Drücken Sie **(SOURCE)** so oft, bis „AUX“ erscheint.
Bedienen Sie das tragbare Gerät.

Einstellen des Lautstärkepegels

Stellen Sie unbedingt vor der Wiedergabe die Lautstärke der einzelnen angeschlossenen Audiogeräte ein.

- 1 Drehen Sie die Lautstärke an diesem Gerät herunter.
- 2 Drücken Sie **(SOURCE)** so oft, bis „AUX“ erscheint.
- 3 Starten Sie die Wiedergabe am tragbaren Audiogerät mit gemäßiger Lautstärke.
- 4 Stellen Sie die gewohnte Hörlautstärke an diesem Gerät ein.
- 5 Stellen Sie den Lautstärkepegel wie unter „Einstellen von Menüoptionen — MENU“ auf Seite 22 erläutert ein. Der Eingangspegel lässt sich zwischen -6 dB und +6 dB einstellen.

Joystick RM-X4S

Anbringen des Aufklebers

Bringen Sie den Aufkleber je nach Montage des Joysticks an.

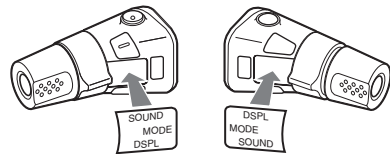

Lage und Funktion der Bedienelemente

Die entsprechenden Tasten auf dem Joystick haben dieselbe Funktion wie die Tasten an diesem Gerät.

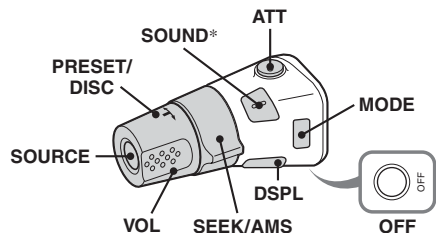

Bei folgenden Reglern auf dem Joystick müssen Sie anders als mit dem Gerät vorgehen.

• Regler PRESET/DISC

Entspricht dem Drücken des Joysticks am Gerät nach oben bzw. unten (drücken und drehen).

• Lautstärkereglер VOL

Entspricht dem Drehen des Joysticks am Gerät (drehen).

• Regler SEEK/AMS

Entspricht dem Drücken des Joysticks am Gerät nach links bzw. rechts (drehen oder drehen und gedreht halten).

* Funktion steht bei diesem Gerät nicht zur Verfügung.

Wechseln der Drehrichtung

Die Drehrichtung der Regler ist werkseitig wie in der folgenden Abbildung zu sehen eingestellt.

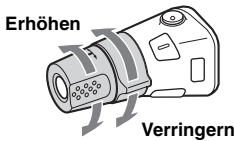

Wenn Sie den Joystick rechts von der Lenksäule anbringen, können Sie die Drehrichtung der Regler ändern.

- 1 Drücken Sie den Regler VOL nach innen und halten Sie **(SOUND)** gedrückt.

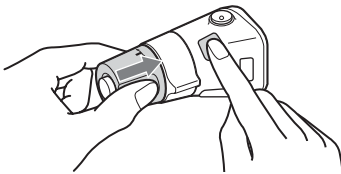

Weitere Informationen

Sicherheitsmaßnahmen

- Wenn das Fahrzeug längere Zeit in direktem Sonnenlicht geparkt war, lassen Sie das Gerät etwas abkühlen, bevor Sie es einschalten.
- Motorantennen werden automatisch ausgefahren, wenn das Gerät eingeschaltet wird.

Feuchtigkeitskondensation

Bei Regen oder bei sehr hoher Luftfeuchtigkeit kann sich auf den Linsen im Inneren des Geräts und im Display Feuchtigkeit niederschlagen. In diesem Fall funktioniert das Gerät nicht mehr richtig. Nehmen Sie die CD heraus und warten Sie etwa eine Stunde, bis die Feuchtigkeit verdunstet ist.

So bewahren Sie die hohe Tonqualität

Achten Sie darauf, keine Säfte oder andere zuckerhaltige Getränke auf das Gerät oder die CDs zu verschütten.

Hinweise zu CDs

- Berühren Sie nicht die Oberfläche von CDs, damit diese nicht verschmutzt werden. Fassen Sie CDs nur am Rand an.
- Bewahren Sie CDs in ihrer Hülle oder in den CD-Magazinen auf, wenn sie nicht abgespielt werden.
- Schützen Sie CDs vor Hitze bzw. hohen Temperaturen. Lassen Sie sie nicht in geparkten Autos, auf dem Armaturenbrett oder auf der Hutablage liegen.
- Bringen Sie keine Aufkleber auf CDs an und verwenden Sie keine CDs mit Rückständen von Tinte oder Klebstoffen. Solche CDs drehen sich beim Betrieb möglicherweise nicht mehr und führen zu einer Fehlfunktion oder können beschädigt werden.



- Verwenden Sie keine CDs, an denen Etiketten oder Aufkleber angebracht sind. Bei Verwendung solcher CDs kann es zu folgenden Fehlfunktionen kommen:
 - Die CD lässt sich nicht auswerfen, weil sich ein Etikett oder Aufkleber gelöst hat und den Auswurfmechanismus blockiert.
 - Die Audiodaten werden nicht korrekt gelesen (z. B. Tonsprünge bei der Wiedergabe, keine Wiedergabe), weil ein Etikett oder Aufkleber durch Wärmeeinwirkung geschrumpft ist und die CD sich verzogen hat.

- CDs mit außergewöhnlichen Formen (z. B. herzförmige, quadratische oder sternförmige CDs) können mit diesem Gerät nicht wiedergegeben werden. Falls Sie es doch versuchen, kann das Gerät beschädigt werden. Verwenden Sie solche CDs nicht.
- Single-CDs (8-cm-CDs) können ebenfalls nicht verwendet werden.
- Reinigen Sie CDs vor dem Abspielen mit einem handelsüblichen Reinigungstuch. Wischen Sie dabei von der Mitte nach außen. Verwenden Sie keine Lösungsmittel wie Benzin oder Verdünnern und keine handelsüblichen Reinigungsmittel oder Antistatik-Sprays für Schallplatten.



Hinweise zu CD-Rs/CD-RWs

- Je nach dem Gerät, mit dem die CD-R/CD-RW bespielt wurde, oder dem Zustand der CD-R/CD-RW selbst ist eine Wiedergabe mit diesem Gerät nicht in jedem Fall möglich.
- Eine noch nicht abgeschlossene CD-R/CD-RW kann nicht wiedergegeben werden.

Musik-CDs mit Urheberrechtsschutzcodierung

Dieses Gerät ist auf die Wiedergabe von CDs ausgelegt, die dem Compact Disc-Standard (CD) entsprechen.

Seit neuestem bringen einige Anbieter Musik-CDs mit Urheberrechtsschutzcodierung auf den Markt. Beachten Sie bitte, dass einige dieser CDs nicht dem CD-Standard entsprechen und mit diesem Produkt möglicherweise nicht wiedergegeben werden können.

Hinweis zu DualDiscs

Eine DualDisc ist eine zweiseitig bespielte Disc, auf der DVD-Aufnahmen auf der einen und digitale Audiodaten auf der anderen Seite aufzeichnet sind. Da jedoch die Audiomaterialseite nicht dem Compact Disc (CD)-Standard entspricht, kann einwandfreie Wiedergabe auf diesem Produkt nicht garantiert werden.

MP3-/WMA-Dateien

MP3 steht für MPEG-1 Audio Layer-3. Dabei handelt es sich um einen Formatstandard zum Komprimieren von Musikdateien. Hierbei werden Audio-CD-Daten auf etwa 1/10 ihrer ursprünglichen Größe komprimiert.

WMA steht für Windows Media Audio. Dabei handelt es sich um einen weiteren Formatstandard zum Komprimieren von Musikdateien. Hierbei werden Audio-CD-Daten auf etwa 1/22* ihrer ursprünglichen Größe komprimiert.

* nur bei 64 Kbps

- Das Gerät ist mit dem Format ISO 9660, Stufe 1/ Stufe 2, dem erweiterten Joliet- bzw. Romeo-Format sowie dem Multisession-Format kompatibel.
- Höchstzahl an:
 - Ordnern (Alben): 150 (einschließlich Stammordner und leerer Ordner).
 - MP3-/WMA-Dateien (Titeln) und Ordnern auf einer CD: 300. Wenn ein Ordner- bzw. die Dateinamen viele Zeichen enthalten, ist die maximale Anzahl möglicherweise geringer als 300.
 - anzeigbaren Zeichen für einen Ordner-/Dateinamen: 25 (Joliet) bzw. 50 (Romeo).
- ID3-Tags der Versionen 1.0, 1.1, 2.2, 2.3 und 2.4 stehen nur bei MP3 zur Verfügung. Bei ID3-Tags können 30 Zeichen (1.0 und 1.1) bzw. 50 Zeichen (2.2, 2.3 und 2.4) angezeigt werden. Bei WMA-Tags können 25 Zeichen angezeigt werden.

Wiedergabereihenfolge von MP3-/WMA-Dateien

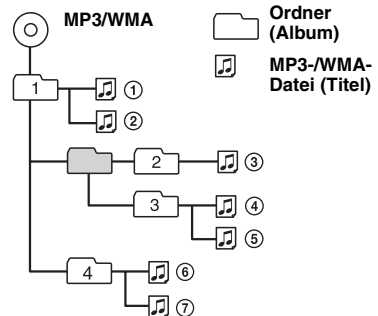

Hinweise

- Fügen Sie beim Benennen einer MP3-/WMA-Datei unbedingt die Dateierweiterung „.mp3“ bzw. „.wma“ zum Dateinamen hinzu.
- Bei der Wiedergabe einer VBR-MP3-/WMA-Datei (VBR = Variable Bit Rate) bzw. beim Vorwärts-/Rückwärtssuchen wird die verstrichene Spieldauer möglicherweise nicht richtig angezeigt.
- Bei einer Multisession-CD wird nur das Format des ersten Titels der ersten Session erkannt und wiedergegeben (alle anderen Formate werden übersprungen). Das CD-DA-Format hat Vorrang vor dem ATRAC-CD-Format und dieses hat Vorrang vor dem MP3-/WMA-Format.
 - Wenn der erste Titel das CD-DA-Format aufweist, werden nur die CD-DA-Titel der ersten Session wiedergegeben.
 - Wenn der erste Titel nicht das CD-DA-Format aufweist, wird eine ATRAC-CD- oder MP3-/WMA-Session wiedergegeben. Wenn auf der CD keine Daten in einem dieser Formate enthalten sind, wird „NO Music“ angezeigt.

Fortsetzung auf der nächsten Seite →

Hinweise zu MP3

- *Schließen Sie die CD unbedingt ab, bevor Sie sie mit diesem Gerät verwenden.*
- *Wenn Sie eine MP3-Datei mit einer hohen Bitrate, wie z. B. 320 Kbps, wiedergeben, kommt es möglicherweise zu Tonaussetzern.*

Hinweise zu WMA

- *Mit verlustfreier Komprimierung erstellte Dateien können nicht wiedergegeben werden.*
- *Urheberrechtlich geschützte Dateien können nicht wiedergegeben werden.*

ATRAC-CDs

ATRAC3plus-Format

ATRAC3 steht für „Adaptive Transform Acoustic Coding3“ und ist eine Komprimierungstechnologie für Tonsignale. Hierbei werden Audio-CD-Daten auf etwa 1/10 ihrer ursprünglichen Größe komprimiert. Bei ATRAC3plus, einem erweiterten ATRAC3-Format, werden Audio-CD-Daten auf etwa 1/20 ihrer ursprünglichen Größe komprimiert. Dieses Gerät unterstützt das ATRAC3- und das ATRAC3plus-Format.

ATRAC-CD

Eine ATRAC-CD ist eine mit Audio-CD-Daten bespielte CD, bei der die Daten mithilfe autorisierter Software, wie z. B. SonicStage 2.0 oder höher bzw. SonicStage Simple Burner, im ATRAC3- oder ATRAC3plus-Format komprimiert wurden.

- **Höchstzahl an:**
 - Ordnern (Gruppen): 255
 - Dateien (Titeln): 999
- Die mit SonicStage eingegebenen Ordner- bzw. Dateinamen und Textinformationen werden angezeigt.

Weitere Informationen zu ATRAC-CDs finden Sie im Handbuch zu SonicStage bzw. SonicStage Simple Burner.

Hinweis

Verwenden Sie zum Erstellen einer ATRAC-CD unbedingt ein autorisiertes Softwareprodukt wie SonicStage 2.0 oder höher bzw. SonicStage Simple Burner 1.0 oder 1.1.

Sollten an Ihrem Gerät Probleme auftreten oder sollten Sie Fragen haben, auf die in dieser Anleitung nicht eingegangen wird, wenden Sie sich bitte an Ihren Sony-Händler.

Informationen zur Bluetooth-Kommunikation

Bluetooth-Kommunikation

- Die Reichweite der Bluetooth-Funktechnologie beträgt ca. 10 m. Die maximale Kommunikationsreichweite kann je nach Hindernissen (Personen, Metall, Wände usw.) oder elektromagnetischer Umgebung variieren.

- Die folgenden Bedingungen können die Empfindlichkeit der Bluetooth-Kommunikation beeinträchtigen.
 - Zwischen diesem Gerät und dem Bluetooth-Gerät befindet sich ein Hindernis, wie z. B. Personen, Metall oder eine Wand.
 - Ein Gerät mit 2,4-GHz-Frequenz, wie z. B. ein WLAN-Gerät, ein schnurloses Telefon oder ein Mikrowellenherd, wird in der Nähe dieses Geräts verwendet.
- Da Bluetooth-Geräte und WLANs (IEEE802.11b/g) mit derselben Frequenz arbeiten, kann es zu Interferenzen im Mikrowellenbereich kommen. Daher kann sich die Kommunikationsgeschwindigkeit verringern oder Rauschen und Störungen usw. können auftreten, wenn dieses Gerät in der Nähe eines WLAN-Geräts verwendet wird. Gehen Sie in einem solchen Fall folgendermaßen vor:
 - Verwenden Sie dieses Gerät in einem Abstand von mindestens 10 m vom WLAN-Gerät.
 - Wenn dieses Gerät innerhalb von 10 m Entfernung von einem WLAN-Gerät verwendet wird, schalten Sie das WLAN-Gerät aus.
 - Stellen Sie dieses Gerät und das Bluetooth-Gerät möglichst nahe beieinander auf.
- Von einem Bluetooth-Gerät ausgehende Mikrowellen können den Betrieb von medizinischen Geräten beeinflussen. Schalten Sie dieses Gerät und andere Bluetooth-Geräte an folgenden Orten aus. Andernfalls besteht Unfallgefahr.
 - An Orten mit entzündlichen Gasen, in einem Krankenhaus, Zug, Flugzeug oder an einer Tankstelle,
 - In der Nähe von automatischen Türen oder Feuermeldern.
- Dieses Gerät unterstützt dem Bluetooth-Standard entsprechende Sicherheitsfunktionen, um die Verbindungssicherheit bei Bluetooth-Funkverbindungen zu gewährleisten. Je nach Einstellung bieten diese jedoch möglicherweise keinen ausreichenden Schutz. Seien Sie bei der Kommunikation mit Bluetooth-Funktechnologie also vorsichtig.
- Für Sicherheitslücken bei der Übertragung von Informationen während der Bluetooth-Kommunikation kann keine Haftung übernommen werden.
- Eine Verbindung mit allen Bluetooth-Geräten kann nicht garantiert werden.
 - Für die Authentifizierung benötigen Sie ein Gerät mit Bluetooth-Funktion, das dem von Bluetooth SIG spezifizierten Bluetooth-Standard entspricht.
 - Auch bei Geräten, die dem oben erwähnten Bluetooth-Standard entsprechen, kann es vorkommen, dass je nach Funktionen oder Spezifikationen der Geräte keine Verbindung hergestellt werden kann oder sie nicht einwandfrei funktionieren.
 - Wenn Sie freihändig telefonieren, kann je nach Gerät oder Kommunikationsumgebung Störrauschen zu hören sein.

- Je nach dem Gerät, zu dem eine Verbindung hergestellt werden soll, kann es eine Weile dauern, bis die Kommunikation startet.

Sonstiges

- Je nach dem Zustand der Radiowellen und dem Ort, an dem die Geräte verwendet werden, funktioniert das Bluetooth-Gerät u. U. nicht mit Mobiltelefonen.
- Wenn Sie sich nach dem Verwenden des Bluetooth-Geräts nicht wohl fühlen, verwenden Sie das Bluetooth-Gerät auf keinen Fall weiter. Sollte die Störung bestehen bleiben, wenden Sie sich an Ihren Sony-Händler.

Wartung

Austauschen der Lithiumbatterie der Kartenfernbedienung

Unter normalen Bedingungen hält die Batterie etwa 1 Jahr. Die Lebensdauer der Batterie kann je nach Gebrauch des Geräts jedoch auch kürzer sein. Wenn die Batterie schwächer wird, verkürzt sich die Reichweite der Kartenfernbedienung. Tauschen Sie die Batterie gegen eine neue CR2025-Lithiumbatterie aus. Bei Verwendung einer anderen Batterie besteht Feuer- oder Explosionsgefahr.

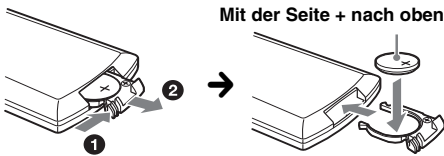

Mit der Seite + nach oben

Hinweise zur Lithiumbatterie

- Bewahren Sie die Lithiumbatterie außerhalb der Reichweite von Kindern auf. Sollte eine Lithiumbatterie verschluckt werden, ist umgehend ein Arzt aufzusuchen.
- Wischen Sie die Batterie mit einem trockenen Tuch ab, um einen guten Kontakt zwischen den Batteriepolen und -anschlüssen sicherzustellen.
- Achten Sie beim Einlegen der Batterie auf die richtige Polarität.
- Halten Sie die Batterie nicht mit einer Metallpinzette. Dies könnte zu einem Kurzschluss führen.

VORSICHT

Die Batterie kann bei falscher Handhabung explodieren!
Auf keinen Fall darf sie aufgeladen, auseinandergenommen oder ins Feuer geworfen werden.

Entsorgungshinweis: Bitte werfen Sie nur entladene Batterien in die Sammelboxen beim Handel oder den Kommunen. Entladen sind Batterien in der Regel dann, wenn das Gerät abschaltet und „Batterie leer“ signalisiert oder nach längerer Gebrauchsdauer der Batterien nicht mehr einwandfrei funktioniert. Um sicherzugehen, kleben Sie die Batteriepole z. B. mit einem Klebestreifen ab oder geben Sie die Batterien einzeln in einen Plastikbeutel.

Austauschen der Sicherung

Wenn Sie eine Sicherung austauschen, achten Sie darauf, eine Ersatzsicherung mit dem gleichen Ampere-Wert wie die Originalsicherung zu verwenden. Dieser ist auf der Originalsicherung angegeben.

Wenn die Sicherung durchbrennt, überprüfen Sie den Stromanschluss und tauschen die Sicherung aus. Brennt die neue Sicherung ebenfalls durch, kann eine interne Fehlfunktion vorliegen. Wenden Sie sich in einem solchen Fall an Ihren Sony-Händler.

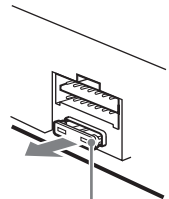

Sicherung (10 A)

Reinigen der Anschlüsse

Das Gerät funktioniert möglicherweise nicht ordnungsgemäß, wenn die Anschlüsse zwischen dem Gerät und der Frontplatte verschmutzt sind. Um dies zu vermeiden, nehmen Sie die Frontplatte ab (Seite 6) und reinigen Sie die Anschlüsse mit einem mit Alkohol angefeuchteten Wattestäbchen. Drücken Sie dabei nicht zu fest auf die Anschlüsse. Andernfalls können sie beschädigt werden.

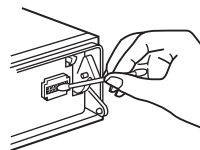

Hauptgerät

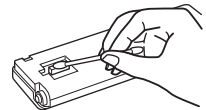

Rückseite der Frontplatte

Hinweise

- Schalten Sie aus Sicherheitsgründen vor dem Reinigen der Anschlüsse die Zündung aus und ziehen Sie den Schlüssel aus dem Zündschloss.
- Berühren Sie die Anschlüsse unter keinen Umständen direkt mit den Händen oder einem Metallgegenstand.

Ausbauen des Geräts

1 Entfernen Sie die Schutzumrandung.

- 1 Nehmen Sie die Frontplatte ab (Seite 6).
- 2 Fassen Sie die Schutzumrandung mit den Fingern an den Seitenkanten und ziehen Sie sie heraus.

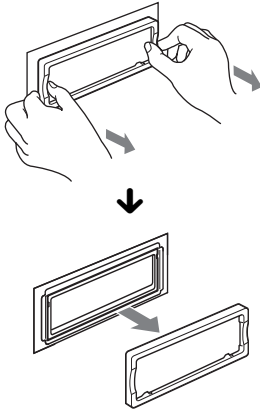

2 Nehmen Sie das Gerät heraus.

- 1 Setzen Sie beide Löseschlüssel gleichzeitig so ein, dass sie mit einem Klicken einrasten.

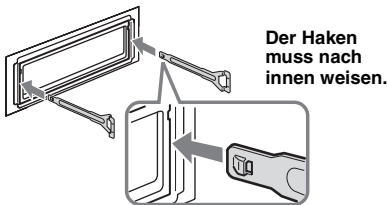

- 2 Ziehen Sie an den Löseschlüsseln, um das Gerät zu lösen.

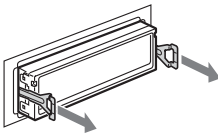

- 3 Ziehen Sie das Gerät aus der Halterung.

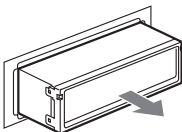

Technische Daten

CD-Player

Signal-Rauschabstand: 120 dB

Frequenzgang: 10 – 20.000 Hz

Gleichlaufschwankungen: Unterhalb der Messgrenze

Tuner

UKW

Empfangsbereich: 87,5 – 108 MHz

Antennenanschluss: Anschluss für Außenantenne

Zwischenfrequenz: 10,7 MHz/450 kHz

Nutzbare Empfindlichkeit: 9 dBf

Trennschärfe: 75 dB bei 400 kHz

Signal-Rauschabstand: 67 dB (stereo), 69 dB (mono)

Harmonische Verzerrung bei 1 kHz: 0,5 % (stereo), 0,3 % (mono)

Kanaltrennung: 35 dB bei 1 kHz

Frequenzgang: 30 – 15.000 Hz

MW/LW

Empfangsbereich:

MW: 531 – 1.602 kHz

LW: 153 – 279 kHz

Antennenanschluss: Anschluss für Außenantenne

Zwischenfrequenz: 10,7 MHz/450 kHz

Empfindlichkeit: MW: 30 µV, LW: 40 µV

Drahtlose Kommunikation

Kommunikationssystem:

Bluetooth-Standard Version 2.0

Sendeleistung:

Bluetooth-Standard Leistungsklasse 2 (max. +4 dBm)

Maximale Kommunikationsreichweite:

Sichtlinie ca. 10 m*1

Frequenzbereich:

2,4 GHz Frequenzbereich (2,4000 – 2,4835 GHz)

Modulationsverfahren: FHSS

Kompatible Bluetooth-Profil*2:

A2DP (Advanced Audio Distribution Profile)

AVRCP (Audio Video Remote Control Profile)

HFP (Handsfree Profile)

OPP (Object Push Profile)

*1 Die tatsächliche Reichweite hängt von verschiedenen Faktoren ab, wie z. B. Hindernissen zwischen Geräten, Magnetfeldern um einen Mikrowellenherd, statischer Elektrizität, Empfangsempfindlichkeit, Leistung der Antenne, Betriebssystem, Softwareanwendung usw.

*2 Bluetooth-Standardprofile geben den Zweck der Bluetooth-Kommunikation zwischen den Geräten an.

Endverstärker

Ausgänge: Lautsprecherausgänge (versiegelte Anschlüsse)

Lautsprecherimpedanz: 4 – 8 Ohm

Maximale Ausgangsleistung: 52 W × 4 (an 4 Ohm)

Allgemeines

Ausgänge:

- Audioausgänge (vorne/hinten)
- Ausgang für Tiefsttonlautsprecher (mono)
- Motorantennen-Steueranschluss
- Steueranschluss für Endverstärker

Eingänge:

- Steueranschluss für Stummschaltung beim Telefonieren
- Steueranschluss für Beleuchtung
- BUS-Steuerzugang
- BUS-Audioeingang/Anschluss AUX IN
- Fernbedienungseingang
- Antenneneingang

Klangregler:

- Bässe: ± 10 dB bei 60 Hz oder 100 Hz (XPLOD)
- Mitten: ± 10 dB bei 500 Hz oder 1 kHz (XPLOD)
- Höhen: ± 10 dB bei 10 kHz oder 12,5 kHz (XPLOD)

Betriebsspannung: 12 V Gleichstrom, Autobatterie (negative Erdung)

Abmessungen: ca. 178 × 50 × 183 mm (B/H/T)

Einbaumaße: ca. 182 × 53 × 162 mm (B/H/T)

Gewicht: ca. 1,2 kg

Mitgeliefertes Zubehör:

- Kartenfernbedienung: RM-X302
- Montageteile und Anschlusszubehör (1 Satz)

Sonderzubehör/gesondert erhältliche Geräte:

- Joystick: RM-X45
- BUS-Kabel (mit einem Cinchkabel geliefert): RC-61 (1 m), RC-62 (2 m)
- CD-Wechsler (10 CDs): CDX-757MX
- CD-Wechsler (6 CDs): CDX-T70MX, CDX-T69
- Signalquellenwähler: XA-C40
- AUX IN-Signalquellenwähler: XA-300
- Schnittstellenadapter für iPod: XA-120IP

Ihr Händler führt unter Umständen nicht alle der oben genannten Zubehörteile. Fragen Sie Ihren Händler nach ausführlichen Informationen.

US-amerikanische Patente und Patente anderer Länder lizenziert von Dolby Laboratories.

MPEG Layer-3 Audiocodieretechnologie und Patente lizenziert von Fraunhofer IIS und Thomson.

Hinweis

Dieses Gerät kann nicht an einen digitalen Vorverstärker oder an einen Equalizer, der mit dem Sony-BUS-System kompatibel ist, angeschlossen werden.

Änderungen, die dem technischen Fortschritt dienen, bleiben vorbehalten.



- Für den Lötprozeß wird bleifreies Lot verwendet.
- In bestimmten Leiterplatten werden keine halogenierten Flammschutzmittel verwendet.
- Im Gehäuse werden keine halogenierten Flammschutzmittel verwendet.
- Papier wird als Verpackungsfüllmaterial verwendet.

Störungsbehebung

Anhand der folgenden Checkliste können Sie die meisten Probleme, die möglicherweise an Ihrem Gerät auftreten, selbst beheben.

Bevor Sie die folgende Checkliste durchgehen, überprüfen Sie bitte zunächst, ob Sie das Gerät richtig angeschlossen und bedient haben.

Wenn das Problem sich nicht beheben lässt, besuchen Sie folgende Support-Website.

Support-Website

Wenn Sie Fragen haben oder die neuesten Support-Informationen zu diesem Produkt abrufen möchten, rufen Sie folgende Website auf:

<http://support.sony-europe.com/>

Allgemeines

Das Gerät wird nicht mit Strom versorgt.

- Überprüfen Sie die Kabelverbindungen. Wenn die Anschlüsse in Ordnung sind, überprüfen Sie die Sicherung.
- Wenn Sie das Gerät ausschalten und die Anzeige ausgeblendet ist, können Sie es nicht mit der Kartenfernbedienung bedienen.
→ Schalten Sie das Gerät ein.

Die Motorantenne wird nicht ausgefahren.

Die Motorantenne hat kein Relaiskästchen.

Es ist kein Ton zu hören.

- Die Lautstärke ist zu niedrig.
- Die Funktion zum Dämpfen des Tons oder die Stummschaltfunktion zum Telefonieren (wenn das Schnittstellenkabel eines Autotelefon mit der ATT-Leitung verbunden ist) ist aktiviert.
- Der Fader-Regler ist nicht für ein 2-Lautsprecher-System eingestellt.
- Der CD-Wechsler unterstützt das CD-Format (MP3-/WMA-/ATRAC-CD) nicht.
→ Lassen Sie die CD mit einem MP3-kompatiblen CD-Wechsler von Sony oder mit diesem Gerät wiedergeben.

Kein Signalton ertönt.

- Der Signalton ist deaktiviert (Seite 22).
- Ein gesondert erhältlicher Endverstärker ist angeschlossen und Sie verwenden nicht den integrierten Verstärker.

Der Speicherinhalt wurde gelöscht.

- Die Taste RESET wurde gedrückt.
→ Speichern Sie die Einstellungen erneut.
- Das Stromversorgungskabel wurde gelöst oder die Verbindung zur Batterie besteht nicht mehr.
- Das Stromversorgungskabel ist nicht richtig angeschlossen.

Fortsetzung auf der nächsten Seite →

Gespeicherte Sender und die korrekte Uhrzeit werden gelöscht.

Die Sicherung ist durchgebrannt. Störgeräusche sind zu hören, wenn der Zündschlüssel gedreht wird.

Die Leitungen sind nicht korrekt an den Stromanschluss für Zubehörgeräte angeschlossen.

Die Anzeige wird ausgeblendet bzw. erscheint nicht im Display.

- Der Dimmer ist auf „Dimmer on“ eingestellt (Seite 23).
- Die Anzeige wird ausgeblendet, wenn Sie **(OFF)** gedrückt halten.
 - Halten Sie **(OFF)** am Gerät erneut gedrückt, bis die Anzeige eingeblendet wird.
- Die Anschlüsse sind verschmutzt (Seite 29).

Die DSO-Funktion hat keine Wirkung.

Je nach dem Innenraum des jeweiligen Fahrzeugs bzw. dem Musiktyp hat die DSO-Funktion möglicherweise nicht die gewünschte Wirkung.

Im Display werden keine Informationen angezeigt.

→ Setzen Sie „Info“ auf „All“ (Seite 23).

CD/MD-Wiedergabe

Es lässt sich keine CD/MD einlegen.

- Es ist bereits eine andere CD/MD eingelegt.
- Die CD/MD wurde mit Gewalt falsch herum oder falsch eingelegt.

Die CD/MD lässt sich nicht abspielen.

- Die CD/MD ist beschädigt oder verschmutzt.
- Die CD-R/CD-RW ist nicht als Audio-CD konzipiert (Seite 27).

MP3-/WMA-Dateien können nicht wiedergegeben werden.

Die CD ist nicht mit dem MP3-/WMA-Format bzw. der Version kompatibel (Seite 27).

Es dauert länger, bis die Wiedergabe von MP3-/WMA-Dateien beginnt.

- Bei folgenden CDs dauert es länger, bis die Wiedergabe beginnt:
- CDs mit einer komplizierten Datei-/Ordnerstruktur.
 - Multisession-CDs.
 - CDs, zu denen noch Daten hinzugefügt werden können.

Eine ATRAC-CD kann nicht abgespielt werden.

- Die CD wurde nicht mit autorisierter Software wie SonicStage oder SonicStage Simple Burner erstellt.
- Titel, die nicht in einer Gruppe enthalten sind, können nicht abgespielt werden.

Das ID3-Tag einer MP3-Datei wird nicht richtig angezeigt.

- Überprüfen Sie die Einstellung der Option „ID3 Tag“ (Seite 23).
- Kunden in Russland müssen die Option auf „RUS“, Kunden in anderen Ländern auf „EUR“ setzen. Beachten Sie, dass das ID3-Tag möglicherweise nicht richtig angezeigt wird, auch wenn die Option auf „RUS“ gesetzt ist.

Im Display angezeigte Informationen laufen nicht automatisch durch.

- Bei CDs/MDs mit sehr viel Textinformationen laufen diese im Display möglicherweise nicht durch.
- „Auto Scroll“ ist auf „off“ gesetzt.
 - Stellen Sie „Auto Scroll on“ ein (Seite 23) oder drücken Sie **(SCRL)** auf der Kartenfernbedienung.

Tonsprünge treten auf.

- Das Gerät ist nicht richtig installiert.
 - Installieren Sie das Gerät in einem Winkel von unter 45° an einem stabilen Teil des Fahrzeugs.
- Die CD/MD ist beschädigt oder verschmutzt.

Die Funktionsstasten funktionieren nicht. Die CD/MD lässt sich nicht auswerfen.

Drücken Sie die Taste RESET (Seite 6).

Radioempfang

Sender lassen sich nicht empfangen. Der Ton ist stark gestört.

- Schließen Sie eine Motorantennen-Steuerverleitung (blau) oder eine Stromversorgungsleitung für Zubehörgeräte (rot) an die Stromversorgungsleitung für den Antennenverstärker des Fahrzeugs an (nur, wenn das Fahrzeug mit einer in der Heck-/Seitenfensterscheibe integrierten FM (UKW)/MW/LW-Antenne ausgestattet ist).
- Prüfen Sie die Verbindung der Autoantenne.
- Die Autoantenne wird nicht ausgefahren.
 - Prüfen Sie die Verbindung der Motorantennen-Steuerverleitung.
- Überprüfen Sie die Frequenz.
- Wenn der DSO-Modus aktiviert ist, ist der Ton manchmal gestört.
 - Setzen Sie DSO auf „off“ (Seite 23).

Gespeicherte Sender lassen sich nicht einstellen.

- Speichern Sie den/die Sender unter der korrekten Frequenz ab.
- Das Sendesignal ist zu schwach.

Der automatische Sendersuchlauf funktioniert nicht.

- Der lokale Sendersuchmodus ist auf „on“ eingestellt.
 - Setzen Sie „Local“ auf „off“ (Seite 23).
- Das Sendesignal ist zu schwach.
 - Stellen Sie die Sender manuell ein.

Während des UKW-Empfangs blinkt die Anzeige „ST“.

- Stellen Sie die Frequenz genau ein.
- Das Sendesignal ist zu schwach.
 - Setzen Sie „Mono“ auf „on“ (Seite 23).

Eine UKW-Stereosendung ist nur monaural zu hören.

- Das Gerät ist in den monauralen Empfangsmodus geschaltet.
- Setzen Sie „Mono“ auf „off“ (Seite 23).

RDS

Der Sendersuchlauf (SEEK) startet nach ein paar Sekunden Radioempfang.

Der Sender ist kein Verkehrsfunksender (TP) oder die Sendesignale sind zu schwach.

→ Deaktivieren Sie TA (Seite 14).

Es sind keine Verkehrsdurchsagen zu hören.

- Aktivieren Sie TA (Seite 14).
- Der Sender sendet keine Verkehrsdurchsagen, obwohl es sich um einen Verkehrsfunksender (TP) handelt.
→ Stellen Sie einen anderen Sender ein.

Bei der PTY-Funktion wird „None“ angezeigt.

- Der aktuelle Sender ist kein RDS-Sender.
- Es wurden keine RDS-Daten empfangen.
- Der Sender gibt den Programmtyp nicht an.

Bluetooth-Funktion

Das zu verbindende Gerät kann dieses Gerät nicht erkennen.

- Setzen Sie „Signal“ auf „ON“ (Seite 16).
- Setzen Sie „Visibility“ auf „Show“ (Seite 16).
- Während eine Verbindung zu einem Bluetooth-Gerät besteht, kann dieses Gerät von einem anderen Gerät nicht erkannt werden. Trennen Sie die aktuelle Verbindung und lassen Sie dann vom anderen Gerät aus nach diesem Gerät suchen. Die Geräteverbindung, die getrennt wurde, lässt sich wieder herstellen, indem Sie das Gerät aus der Liste der registrierten Geräte auswählen.

Dieses Gerät kann das zu verbindende Gerät nicht erkennen.

Überprüfen Sie die Bluetooth-Einstellung am zu verbindenden Gerät.

Es kann keine Verbindung hergestellt werden.

- Je nach dem anderen Gerät ist die Suche von diesem Gerät aus unter Umständen nicht möglich.
→ Suchen Sie vom anderen Gerät aus nach diesem Gerät.
- Je nach dem Status des anderen Geräts ist die Suche von diesem Gerät aus unter Umständen nicht möglich.
→ Suchen Sie vom anderen Gerät aus nach diesem Gerät.
- Schlagen Sie die Erläuterungen zum Pairing und zum Herstellen einer Verbindung im Handbuch zu dem anderen Gerät usw. nach und führen Sie den Vorgang erneut aus.

Der Name des erkannten Geräts wird nicht angezeigt.

Je nach dem Status des anderen Geräts wird der Name möglicherweise nicht angezeigt.

Es ist kein Rufzeichen zu hören.

- Stellen Sie die Lautstärke über „Ring Vol“ ein (Seite 19).
- Je nach dem verbundenen Gerät wird das Rufzeichen möglicherweise nicht richtig übertragen.
→ Setzen Sie „Ringtone“ auf „Default“ (Seite 21).

Die Stimme des Gesprächsteilnehmers ist sehr leise.

Stellen Sie die Lautstärke über „Talk Vol“ ein (Seite 19).

Bei Telefongesprächen ist ein Echo oder Rauschen zu hören.

- Verringern Sie die Lautstärke.
- „EC/NC Mode“ ist auf „off“ gesetzt.
→ Setzen Sie „EC/NC Mode“ auf „Mode 1“ oder „Mode 2“ (Seite 21).
- Wenn Umgebungsgeräusche das Telefongespräch überlagern, versuchen Sie, diese Geräusche zu reduzieren.
Beispiel: Wenn das Fenster geöffnet ist und Straßenlärm usw. hereindringt, schließen Sie das Fenster. Wenn die Klimaanlage laut ist, drehen Sie diese herunter.

Die Tonqualität beim Telefonieren ist nicht gut.

Die Tonqualität beim Telefonieren hängt von den Empfangsbedingungen des Mobiltelefons ab.

→ Fahren Sie bei schlechtem Empfang mit dem Auto an eine Stelle, an der der Empfang für das Mobiltelefon besser ist.

Die Lautstärke des angeschlossenen Audiogeräts ist zu niedrig (hoch).

Der Lautstärkepegel variiert je nach Audiogerät.

→ Stellen Sie am angeschlossenen Audiogerät oder an diesem Gerät die Lautstärke ein.

Vom Bluetooth-Audiogerät ist kein Ton zu hören.

Das Audiogerät ist in den Pausemodus geschaltet.

→ Beenden Sie den Pausemodus am Audiogerät.

Der Ton setzt während der Wiedergabe mit einem Bluetooth-Audiogerät aus.

- Verringern Sie den Abstand zwischen diesem Gerät und dem Bluetooth-Audiogerät.
- Wenn sich das Bluetooth-Audiogerät in einem Behälter befindet, der die Signalübertragung stört, nehmen Sie das Audiogerät während des Betriebs aus dem Behälter.
- In der Nähe werden einige Bluetooth- oder andere Geräte verwendet, die Radiowellen ausstrahlen.
→ Schalten Sie die anderen Geräte aus.
→ Verringern Sie den Abstand zu den anderen Geräten.

Das verbundene Bluetooth-Audiogerät lässt sich nicht steuern.

Überprüfen Sie, ob das verbundene Bluetooth-Audiogerät das Profil AVRCP unterstützt.

Einige Funktionen stehen nicht zur Verfügung.

Vergewissern Sie sich, dass das verbundene Gerät die betreffenden Funktionen unterstützt.

Der Name des Gesprächsteilnehmers wird nicht angezeigt, wenn ein Anruf eingeht.

- Der Gesprächsteilnehmer ist nicht im Telefonbuch gespeichert.
→ Speichern Sie ihn im Telefonbuch (Seite 19).
- Das anrufende Telefon ist so eingestellt, dass keine Telefonnummer übermittelt wird.

Ein Anruf wird unbeabsichtigt gestartet.

- Das verbundene Telefon ist so eingestellt, dass automatisch ein Anruf gestartet wird.
- „Auto Answer“ an diesem Gerät ist auf „on“ gesetzt (Seite 21).

Das Pairing ist wegen einer**Zeitlimitüberschreitung fehlgeschlagen.**

Je nach dem verbundenen Gerät ist das Zeitlimit für das Pairing sehr kurz. Versuchen Sie, das Pairing in der vorgegebenen Zeit abzuschließen, indem Sie ein einstelliges Passwort definieren.

Das Rufzeichen oder die Stimme des Gesprächsteilnehmers wird nur über einen Lautsprecher ausgegeben.

„Speaker Sel“ ist auf „FR-L“ oder „FR-R“ gesetzt.
→ Setzen Sie „Speaker Sel“ auf „Front“ (Seite 21).

Bei einem Anruf über die Freisprecheinrichtung wird über die Lautsprecher des Fahrzeugs kein Ton ausgegeben.

Wenn der Ton über das Mobiltelefon ausgegeben wird, stellen Sie dieses so ein, dass der Ton über die Lautsprecher des Fahrzeugs ausgegeben wird.

Fehleranzeigen/Meldungen

Audiofunktion

Blank Disc

Die MD enthält keine Titel.
→ Legen Sie eine MD ein, auf der Titel aufgezeichnet sind.

Error

- Die CD/MD ist verschmutzt oder falsch herum eingelegt.
→ Reinigen Sie die CD/MD bzw. legen Sie sie korrekt ein.
- Die CD/MD kann aufgrund eines Problems nicht wiedergegeben werden.
→ Legen Sie eine andere CD/MD ein.

Failure (Leuchtet, bis eine Taste gedrückt wird.)

Die Lautsprecher-/Verstärkeranschlüsse sind nicht korrekt.
→ Schlagen Sie in der Installationsanleitung nach, wie die Anschlüsse korrekt vorgenommen werden müssen.

Load

Der Wechsler lädt die CD/MD.
→ Warten Sie, bis der Ladevorgang abgeschlossen ist.

Local Seek +/-

Beim automatischen Sendersuchlauf ist der lokale Suchmodus aktiviert.

NO AF

Für den aktuellen Sender gibt es keine Alternativfrequenz.
→ Drücken Sie den Joystick nach links bzw. rechts, solange der Programmnamenname blinkt. Das Gerät beginnt dann mit der Suche nach einer Frequenz mit denselben PI-Daten (Programme Identification - Programmkennung). „PI Seek“ wird angezeigt.

NO Disc

Im CD/MD-Wechsler befindet sich keine CD/MD.
→ Legen Sie CDs/MDs in den Wechsler ein.

NO Disc Name

Der Titel enthält keinen CD/MD-Namen.

NO Group Name

Der Titel auf der ATRAC-CD enthält keinen Gruppennamen.

NO ID3 Tag

Die MP3-Datei enthält keine ID3-Tag-Informationen.

NO Information

Die ATRAC3-/ATRAC3plus- oder WMA-Datei enthält keine Textinformationen.

NO Magazine

Das CD-Magazin ist nicht in den CD-Wechsler eingesetzt.
→ Setzen Sie das Magazin in den Wechsler ein.

NO Music

Die CD enthält keine Musikdateien.
→ Legen Sie eine Musik-CD in dieses Gerät oder einen MP3-kompatiblen Wechsler ein.

NO TP

Das Gerät sucht weiter nach verfügbaren Verkehrsfunksendern.

NO Track Name

Der Titel enthält keinen Titelnamen.

Offset

Es liegt möglicherweise eine interne Fehlfunktion vor.
→ Überprüfen Sie die Verbindungen. Wenn die Fehleranzeige weiterhin im Display angezeigt wird, wenden Sie sich an einen Sony-Händler.

Push Reset

Das CD-Gerät bzw. der CD/MD-Wechsler kann wegen einer Störung nicht bedient werden.
→ Drücken Sie die Taste RESET (Seite 6).

Read

Das Gerät liest gerade alle Titel- und Gruppeninformationen von der CD/MD ein.
→ Bitte warten Sie, bis das Einlesen abgeschlossen ist. Die Wiedergabe beginnt danach automatisch. Je nach CD/MD-Struktur kann das Einlesen länger als eine Minute dauern.

”.....“ oder ”.....“

Sie sind beim Rückwärts- oder Vorwärtssuchen am Anfang bzw. Ende der CD/MD angelangt und können nicht weitersuchen.

”.....“

Das Zeichen kann mit diesem Gerät nicht angezeigt werden.

Bluetooth-Funktion

Busy

Der Bluetooth-Vorgang ist nicht abgeschlossen.

- Unterbrechen Sie den Empfang von Telefonbuchdaten.
 - Beenden Sie die aktuelle Funktion und warten Sie eine Weile.
-

Connection Complete

Die Bluetooth-Verbindung wurde hergestellt.

Connection Failed

- Eine Verbindung zum anderen Gerät ist aufgrund eines Problems nicht möglich.
 - Eine Verbindung zum anderen Gerät ist nicht möglich, da ein falsches Passwort eingegeben wurde.
 - Das Zeitlimit für die Verbindung wurde überschritten.
-

Disconnected

Die Bluetooth-Verbindung wurde getrennt.

Empty

- Unter „Dialed Calls“, „Received Calls“ oder „Phonebook“ im Menü CALL sind keine Daten vorhanden.
 - Beim Speichern der Kurzwahl befinden sich keine Daten im Telefonbuch.
-

Error

Die Telefonbuchdaten können aufgrund eines Problems nicht empfangen werden.

HF Device is not available

Es besteht keine Verbindung zum Gerät für das Freisprechen.

Invalid Code

Der eingegebene Sicherheitscode ist nicht richtig.

Memory Full

- Der Telefonbuchspeicher dieses Geräts wurde beim Empfangen von Telefonbuchdaten voll.
 - Der Telefonbuchspeicher dieses Geräts ist voll.
-

Not Available

Bluetooth AUDIO ist als Quelle ausgewählt, aber es ist kein Bluetooth-Audiogerät angeschlossen.

No Devices Found

- Beim Suchen wurden keine Geräte gefunden, zu denen eine Verbindung hergestellt werden kann.
 - Das Gerät ist nicht unter „Handsfree Devices“ oder „Audio Devices“ registriert.
 - Registrieren Sie das Gerät unter „Handsfree Devices“ oder „Audio Devices“.
-

Security Locked

Die Sicherheitsfunktion ist aktiviert.

Turn ON Bluetooth

Die Bluetooth-Funktion ist deaktiviert.
→ Aktivieren Sie die Bluetooth-Einstellung.

Wenn sich das Problem mit diesen Abhilfemaßnahmen nicht beheben lässt, wenden Sie sich an einen Sony-Händler.

Wenn Sie das Gerät aufgrund einer Störung bei der CD-Wiedergabe zur Reparatur bringen, bringen Sie bitte auch die CD mit, die eingelegt war, als das Problem zum ersten Mal auftrat.

Pour plus de sécurité, installez cet appareil dans le tableau de bord de votre véhicule. Pour de plus amples informations sur l'installation et les raccordements, reportez-vous au manuel d'installation et de raccordement fourni.

Avertissement au cas où le contact de votre voiture ne dispose pas d'une position ACC

Après avoir coupé le moteur, n'oubliez pas de maintenir la touche (OFF) de l'appareil enfoncée jusqu'à ce que l'affichage disparaisse.

Sinon, l'affichage n'est pas désactivé et la batterie se décharge.

**CLASS 1
LASER PRODUCT**

Cette étiquette est située sur la partie inférieure du châssis.

La plaque signalétique indiquant la tension de fonctionnement, etc. se trouve sous le boîtier de l'appareil.



Par la présente, Sony Corp. déclare que l'appareil MEX-BT5100 est conforme aux exigences essentielles et aux autres dispositions pertinentes de la directive 1999/5/CE.

Pour toute information complémentaire, veuillez consulter l'URL suivante :
<http://www.compliance.sony.de/>

L'utilisation de cet équipement radio n'est pas autorisée dans une zone géographique située dans un rayon de 20 km à partir du centre de Ny-Alesund, Svalbard en Norvège.



Traitement des appareils électriques et électroniques en fin de vie (Applicable dans les pays de l'Union Européenne et aux autres pays européens disposant de systèmes de collecte sélective)

Ce symbole, apposé sur le produit ou sur son emballage, indique que ce produit ne doit pas être traité avec les déchets ménagers. Il doit être remis à un point de collecte approprié pour le recyclage des équipements électriques et électroniques. En s'assurant que ce produit est bien mis au rebut de manière appropriée, vous aiderez à prévenir les conséquences négatives potentielles pour l'environnement et la santé humaine. Le recyclage des matériaux aidera à préserver les ressources naturelles. Pour toute information supplémentaire au sujet du recyclage de ce produit, vous pouvez contacter votre municipalité, votre déchetterie ou le magasin où vous avez acheté le produit.

Accessoire compatible : Télécommande



Elimination des piles et accumulateurs usages (Applicable dans les pays de l'Union Européenne et aux autres pays européens disposant de systèmes de collecte sélective)

Ce symbole, apposé sur les piles et accumulateurs ou sur les emballages, indique que les piles et accumulateurs fournis avec ce produit ne doivent pas être traités comme de simples déchets ménagers. En vous assurant que ces piles et accumulateurs sont mis au rebut de façon appropriée, vous participez activement à la prévention des conséquences négatives que leur mauvais traitement pourrait provoquer sur l'environnement et sur la santé humaine. Le recyclage des matériaux contribue par ailleurs à la préservation des ressources naturelles. Pour les produits qui pour des raisons de sécurité, de performance ou d'intégrité de données nécessitent une connexion permanente à une pile ou à un accumulateur, il conviendra de vous rapprocher d'un service technique qualifié pour effectuer le remplacement de celle-ci. En rapportant votre appareil électrique en fin de vie à un point de collecte approprié vous vous assurez que la batterie incorporée sera traitée correctement. Pour tous les autres cas de figure et afin d'enlever les piles ou accumulateurs en toute sécurité de votre appareil, reportez-vous au manuel d'utilisation. Rapporter les batteries usagées au point de collecte approprié pour le recyclage. Pour toute information complémentaire au sujet du recyclage de ce produit ou des piles et batteries, vous pouvez contacter votre municipalité, votre déchetterie locale ou le point de vente où vous avez acheté ce produit.

Félicitations !	4
-----------------------	---

Préparation

Réinitialisation de l'appareil	6
Réglage de l'horloge	6
Réglage du niveau de volume de chaque appareil	6
Retrait de la façade	6
Installation de la façade	7
Insertion du disque dans l'appareil	7
Ejection du disque	7

Emplacement des commandes et opérations de base

Fonction audio	8
Fonction Bluetooth	10

CD

Rubriques d'affichage	12
Lecture répétée et aléatoire	12

Radio

Mémorisation et réception des stations	13
Mémorisation automatique — BTM	13
Mémorisation manuelle	13
Réception des stations mémorisées	13
Recherche automatique des fréquences	13
Réception des stations par l'intermédiaire d'une liste — LIST	13
Fonction RDS	14
Aperçu	14
Réglages AF et TA	14
Sélection de PTY	15
Réglage de CT	15

Fonction Bluetooth

Avant d'utiliser la fonction Bluetooth	16
Opérations du menu de la fonction Bluetooth	16
Configuration des paramètres Bluetooth ..	16
Pairage et connexion de cet appareil avec un périphérique Bluetooth	16
Connexion à des périphériques enregistrés	17
Discussion en mains libres	18
Appels	18
Réception d'appels	19
Terminaison d'appels	19
Utilisation du répertoire	19
Utilisation de la fonction Preset Dial	20
Transmission en continu de musique	20
Ecoute de musique à partir d'un périphérique audio	20
Fonctionnement d'un périphérique audio avec cet appareil	20
Autres paramètres	20
Paramétrage d'un périphérique mains libres	20
Suppression de l'enregistrement d'un périphérique connecté	21
Fonction de connexion automatique	21

Autres fonctions

Réglage des rubriques de menu — MENU	22
Personnalisation de la courbe de l'égaliseur — EQ3 Tune	23
Utilisation d'un appareil en option	24
Changeur CD/MD	24
Appareil audio auxiliaire	24
Satellite de commande RM-X4S	25

Informations complémentaires

Précautions	26
Remarques sur les disques	26
A propos des fichiers MP3/WMA	26
A propos de CD ATRAC	27
A propos de la fonction Bluetooth	27
Entretien	28
Retrait de l'appareil	29
Spécifications	30
Dépannage	31
Affichage des erreurs et messages	33



Fabriqué sous licence de
BBE Sound, Inc.
Sous licence de BBE Sound,

Inc., sous les brevets USP5510752 et 5736897.
BBE et le symbole BBE sont des marques
déposées de BBE Sound, Inc.

Le procédé BBE MP (saturation non linéaire
polynomiale minimisée) améliore le son
compressé numériquement, comme le MP3, en
restaurant et en optimisant les harmoniques
perdus au cours de la compression. Le procédé
BBE MP est fondé sur la génération
d'harmoniques à partir du matériel source en
leur restituant leur richesse, leurs détails et leurs
nuances.

La marque Bluetooth et les logos appartiennent à
Bluetooth SIG, Inc. et sont utilisés sous licence
uniquement par Sony Corporation. Les autres
marques commerciales et noms commerciaux
appartiennent à leurs propriétaires respectifs.

SonicStage et son logo sont des marques
commerciales de Sony Corporation.
« ATRAC » et son logo sont des marques
commerciales de Sony Corporation.



Microsoft, Windows Media et
le logo Windows sont des
marques de commerce ou des
marques déposées de

Microsoft Corporation aux Etats-Unis et/ou
dans d'autres pays.

Félicitations !

Nous vous remercions d'avoir fait l'acquisition
de ce système audio Bluetooth™ Sony. Vous
pouvez profiter de cet appareil grâce aux
fonctions ci-dessous.

• Lecture de CD

Vous pouvez lire des CD-DA (contenant
également des informations CD TEXT*), des
CD-R/CD-RW (fichiers MP3/WMA contenant
également des multisessions (page 26)) et des
CD ATRAC (formats ATRAC3 et ATRAC3plus
(page 27)).

Type de disque	Symbole indiqué sur le disque	
CD-DA		
MP3 WMA CD ATRAC		

• Réception radio

- Vous pouvez mémoriser jusqu'à 6 stations
pour chaque bande de fréquences (FM1,
FM2, FM3, MW (PO) et LW (GO)).
- **BTM** (Mémorisation des meilleurs accords) :
l'appareil sélectionne les stations pour
lesquelles les signaux reçus sont clairs et les
mémorise.

• Services RDS

Vous pouvez utiliser une station FM disposant
du système RDS (Radio Data System).

• Fonction Bluetooth

- Discussion en mains libres avec votre
téléphone mobile pendant la conduite.
- Transfert du répertoire à partir de votre
téléphone mobile.
- Transmission en continu de musique à partir
de votre téléphone mobile ou d'un autre
appareil audio portable.
- Prise en charge des profils HFP 1.0, A2DP,
OPP et AVRCP.

• Réglage du son

- **EQ3 paramétrique** : vous pouvez choisir
une des 7 courbes d'égaliseur prédéfinies et
effectuer le réglage souhaité.
- **DSO** (Répartiteur dynamique du son) : crée
un champ sonore mieux réparti grâce à une
synthèse de haut-parleurs virtuels, afin
d'améliorer le son des haut-parleurs même si
ceux-ci sont installés dans la partie inférieure
des portières.
- **BBE MP** : améliore le son compressé
numériquement, notamment celui des fichiers
MP3.

* *Un disque CD TEXT est un CD-DA contenant des
informations, telles que le nom du disque, le nom de
l'artiste et le nom de la plage.*

Attention

SONY NE PEUT EN AUCUN CAS ETRE TENU RESPONSABLE DE TOUT DOMMAGE DIRECT OU INDIRECT OU DE TOUT AUTRE DOMMAGE, Y COMPRIS, SANS LIMITATION, TOUTE PERTE DE REVENU, DE DONNEES, D'UTILISATION DU PRODUIT OU DE TOUT EQUIPEMENT ASSOCIE, DU TEMPS D'ARRET LIE A OU DECOULANT DE L'UTILISATION DE CE PRODUIT, MATERIEL ET/OU LOGICIEL.

NOTIFICATION IMPORTANTE !

Utilisation efficace et en sécurité

Les modifications ou changements apportés à cet appareil, qui ne sont pas approuvés expressément par Sony, peuvent annuler le droit d'utilisation de l'appareil.

Veuillez vérifier les exceptions, dues à des exigences ou limitations nationales, relatives aux équipements Bluetooth avant d'utiliser ce produit.

Conduite

Vérifiez la législation et la réglementation en vigueur concernant l'utilisation des téléphones mobiles et des équipements mains libres dans les endroits où vous circulez.

Soyez toujours très attentif au volant et gardez-vous avant d'effectuer ou de répondre à un appel si les conditions de circulation l'exigent.

Connexion à d'autres périphériques

Avant de connecter un autre périphérique, lisez attentivement son mode d'emploi pour plus de détails concernant les instructions de sécurité.

Exposition aux fréquences radio

Les signaux RF peuvent perturber des systèmes électroniques automobiles mal installés ou insuffisamment protégés, tels que les systèmes d'injection électronique, les dispositifs d'antiblocage de frein électronique (ABS), les systèmes de contrôle de vitesse électroniques ou les systèmes airbag. Veuillez confier l'installation ou l'entretien de cet appareil au constructeur ou au concessionnaire de votre véhicule. Une installation défectueuse ou un entretien mal fait peut être dangereux et annuler toute garantie concernant cet appareil.

Vérifiez auprès du constructeur de votre véhicule que l'utilisation de votre téléphone mobile ne risque pas d'affecter les systèmes électroniques embarqués.

Vérifiez régulièrement que tous les équipements périphériques sans fil installés dans votre véhicule sont bien montés et fonctionnent correctement.

Appels d'urgence

Cet appareil mains libres Bluetooth et l'appareil électronique connecté au système mains libres fonctionnent grâce à des signaux radio, des réseaux mobiles et terrestres, ainsi que grâce à des fonctions programmées par l'utilisateur, qui ne peuvent garantir la connexion dans toutes les conditions. Par conséquent, ne vous reposez pas uniquement sur les périphériques électroniques pour vos communications importantes (telles que les urgences médicales).

Rappelez-vous que pour passer ou recevoir des appels, le périphérique mains libres et le périphérique électronique connecté à celui-ci doivent être activés dans une zone de service dans laquelle la puissance des signaux cellulaires est adaptée.

Les appels d'urgence peuvent ne pas être possibles sur tous les téléphones mobiles ou lorsque certains services de réseau ou certaines fonctions du téléphone sont utilisés.

Consultez votre fournisseur de service local pour plus de renseignements.

Remarque sur la pile au lithium

N'exposez pas la pile à une chaleur excessive comme à la lumière directe du soleil, au feu ou à d'autres sources de chaleur.

Préparation

Réinitialisation de l'appareil

Avant la première mise en service de l'appareil ou après avoir remplacé la batterie du véhicule ou modifié les raccordements, vous devez réinitialiser l'appareil.

Retirez la façade et appuyez sur la touche RESET avec un objet pointu, comme un stylo à bille.

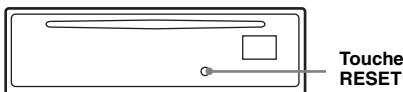

Remarque

Une pression sur la touche RESET remet l'heure à zéro et efface certaines informations mémorisées.

Réglage de l'horloge

L'horloge numérique fonctionne suivant un cycle de 24 heures.

- 1 Appuyez sur (MENU).
- 2 Poussez le bouton de commande vers le haut ou le bas jusqu'à ce que « Setup » s'affiche, puis poussez-le vers la droite.
- 3 Poussez le bouton de commande vers le haut ou le bas jusqu'à ce que « Clock Adjust » s'affiche, puis poussez-le vers la droite.
- 4 Poussez le bouton de commande vers le haut ou le bas pour régler l'heure et les minutes.
Poussez le bouton de commande vers la gauche ou la droite pour déplacer l'indication numérique.
- 5 Une fois l'horloge réglée, appuyez sur le bouton de commande.
L'horloge démarre.

Conseil

Vous pouvez régler l'horloge automatiquement au moyen de la fonction RDS (page 15).

Réglage du niveau de volume de chaque appareil

En cas de raccordement à un appareil audio portable via la borne BUS AUDIO IN/AUX IN, il est recommandé d'ajuster le niveau du volume de l'appareil raccordé ou d'ajuster le niveau de volume de l'appareil raccordé dans le menu de réglages de cet appareil. Reportez-vous à la section « Réglage du niveau de volume » (page 25) pour un appareil raccordé à AUX IN.

Retrait de la façade

Vous pouvez retirer la façade de cet appareil pour le protéger du vol.

Alarme d'avertissement

Si vous mettez la clé de contact en position OFF sans ôter la façade, l'alarme d'avertissement retentit pendant quelques secondes. L'alarme est émise uniquement lorsque l'amplificateur intégré est utilisé.

- 1 Appuyez sur (OFF).
L'appareil est mis hors tension.
- 2 Appuyez sur (OPEN).
La façade bascule vers le bas.
- 3 Faites glisser la façade vers la droite, puis tirez doucement son extrémité gauche vers l'extérieur.

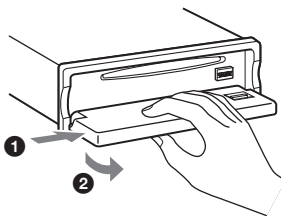

Remarques

- N'exercez pas de pression excessive sur la façade ni sur la fenêtre d'affichage et ne la laissez pas tomber.
- N'exposez pas la façade à des températures élevées ou à l'humidité. Évitez de la laisser dans un véhicule en stationnement, sur le tableau de bord ou la plage arrière.

Installation de la façade

Placez l'orifice (A) de la façade sur la tige (B) de l'appareil, puis poussez légèrement sur le côté gauche pour l'enclencher.

Appuyez sur la touche (SOURCE) de l'appareil (ou insérez un disque) pour le faire fonctionner.

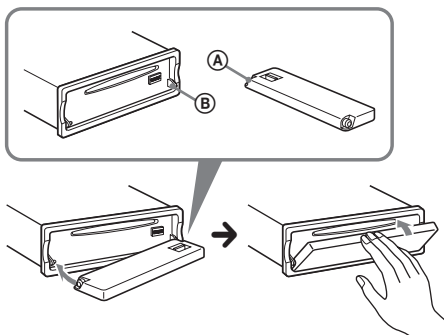

Remarque

Ne posez rien sur la face interne de la façade.

Insertion du disque dans l'appareil

- 1 Appuyez sur (OPEN).
- 2 Insérez le disque (côté imprimé vers le haut).

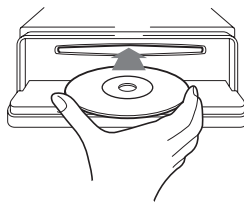

- 3 Fermez la façade.
La lecture commence automatiquement.

Ejection du disque

- 1 Appuyez sur (OPEN).
- 2 Appuyez sur ▲.
Le disque est éjecté.
- 3 Fermez la façade.

Emplacement des commandes et opérations de base

Fonction audio

Appareil principal

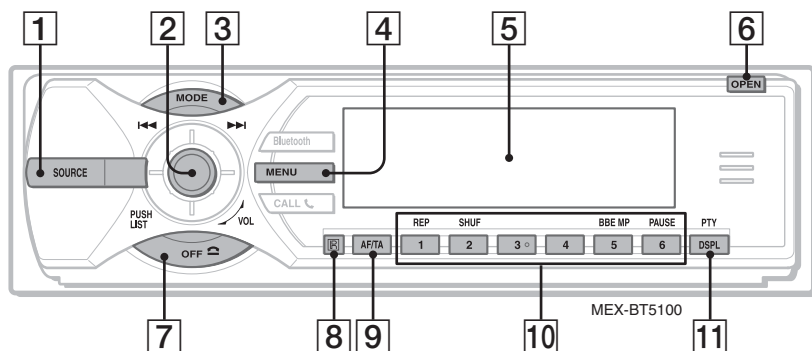

Sans la façade

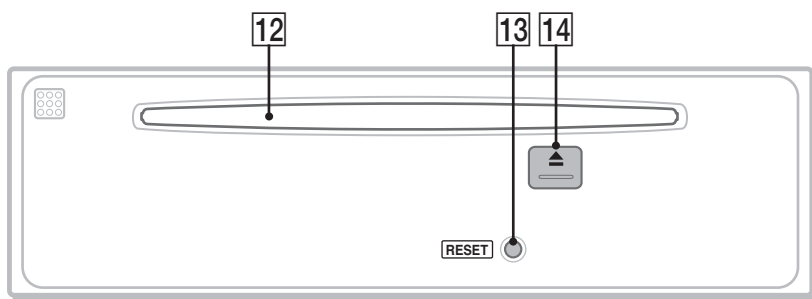

Pour plus de détails, reportez-vous aux numéros de pages indiqués. Les touches correspondantes de la mini-télécommande commandent les mêmes fonctions que celles de l'appareil.

1 Touche SOURCE

Permet de mettre l'appareil sous tension/de changer de source (Radio/CD/MD*1/Bluetooth AUDIO/AUX).

2 Bouton de commande/Touche LIST 13, 24

Tournez pour régler le volume.
Poussez vers le haut, le bas, la gauche ou la droite pour sélectionner une rubrique de menu.
Appuyez pour appliquer un réglage.

CD/MD*1 :

Poussez vers le haut/le bas pour *2 :

- ignorer des groupes*3/des albums*4 (appuyez sur la touche).

- ignorer des groupes*3/des albums*4 successifs (appuyez sur la touche et maintenez-la enfoncée).

Poussez vers la gauche/la droite pour :

- ignorer des plages (appuyez sur la touche).
- ignorer des plages successives (appuyez une première fois, puis une seconde fois dans un délai d'environ 2 secondes en maintenant la touche enfoncée).

- Avancer/reculer rapidement dans une plage (appuyez sur la touche et maintenez-la enfoncée).

Radio :

Poussez vers le haut/le bas pour :

- capturer une station enregistrée.
- Poussez vers la gauche/la droite pour :
- régler des stations automatiquement (appuyez).
- rechercher une station manuellement (appuyez sur la touche et maintenez-la enfoncée).

Appuyez pour :

- afficher la liste.

3 Touche MODE 13, 24

Permet de sélectionner la bande radio (FM/MW/LW)/ou l'appareil*5.

4 Touche MENU

Permet d'accéder au menu.

5 Fenêtre d'affichage

6 Touche OPEN 7

7 Touche OFF

Permet de mettre l'appareil hors tension/d'arrêter la source.

8 Récepteur de la mini-télécommande

Mini-télécommande RM-X302

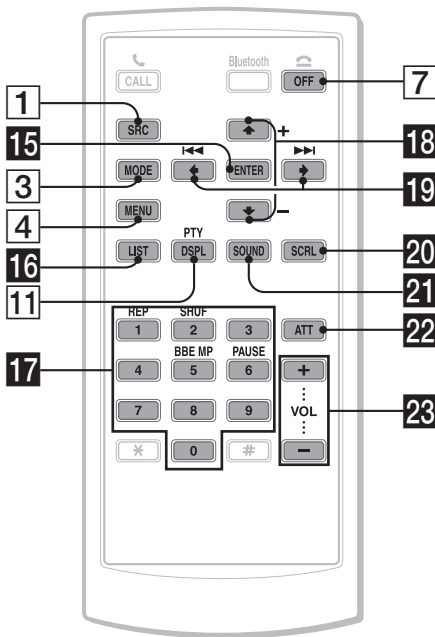

9 Touche AF (fréquences alternatives)/ TA (messages de radioguidage) 14
Permet de régler AF et TA en RDS.

10 Touches numériques CD/MD*1:

① : **REP** 12, 24

② : **SHUF** 12, 24

⑤ : **BBE MP***6 4

Pour activer la fonction BBE MP, réglez « BBE MP on ». Pour désactiver cette fonction, réglez « BBE MP off ».

⑥ : **PAUSE***6

Pour interrompre la lecture. Appuyez de nouveau sur cette touche pour annuler.

Radio :

Permettent de capter les stations enregistrées (appuyez) ; de mémoriser des stations (appuyez sur la touche et maintenez-la enfoncée).

11 DSPL (affichage)/Touche PTY (Type d'émission) 12, 15

Pour modifier les paramètres d'affichage, sélectionnez PTY en RDS.

12 Fente d'insertion des disques 7

Permet d'insérer le disque.

13 Touche RESET 6

14 Touche ▲ (éjection) 7

Permet d'éjecter le disque.

Les touches suivantes de la mini-télécommande ont également des touches ou des fonctions différentes de celles de l'appareil.

15 Touche ENTER

Permet d'appliquer un réglage.

16 Touche LIST

Permet d'afficher une liste.

17 Touches numériques

Les fonctions des touches 1 à 6 sont les mêmes que celles des touches numériques de l'appareil.

18 Touches ↑ (+)/↓ (-)

Equivalent à pousser le bouton de commande vers le haut ou le bas.

19 Touches ← (|◀◀)/→ (▶▶|)

Equivalent à pousser le bouton de commande vers la gauche ou la droite.

20 Touche SCRL (défilement)

Permet de faire défiler le paramètre d'affichage.

21 Touche SOUND

Permet de sélectionner les paramètres du son.

22 Touche ATT (atténuation du son)

Permet d'atténuer le son. Appuyez de nouveau sur cette touche pour annuler.

23 Touches VOL (volume) +/-

Permet de régler le niveau du volume.

*1 Lorsqu'un changeur MD est raccordé.

*2 Si un changeur est raccordé, le fonctionnement est différent. Reportez-vous à la page 24.

*3 Lors de la lecture d'un CD ATRAC.

*4 Lors de la lecture d'un fichier MP3/WMA.

*5 Lorsqu'un changeur CD/MD est raccordé.

*6 Lors de la lecture sur cet appareil.

Remarque

Si vous mettez l'appareil hors tension et que l'affichage est désactivé, il ne peut plus être utilisé avec la mini-télécommande sauf si la touche (SOURCE) de l'appareil est enfoncée ou si un disque est inséré dans le lecteur pour l'activer.

Conseil

Pour obtenir des informations détaillées sur la façon de remplacer la pile, reportez-vous à la section « Remplacement de la pile au lithium de la mini-télécommande » page 28.

Fonction Bluetooth

Appareil principal

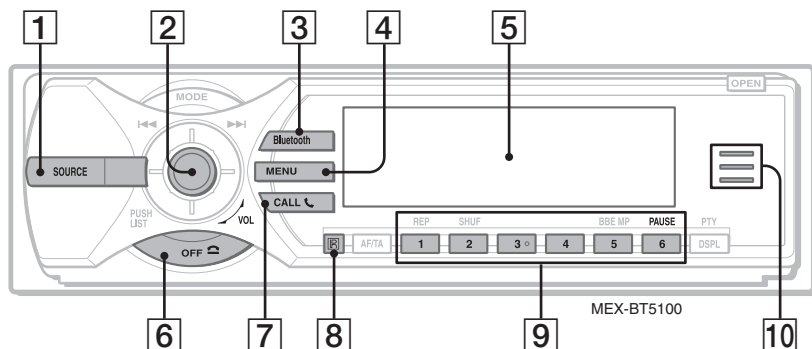

Sans la façade

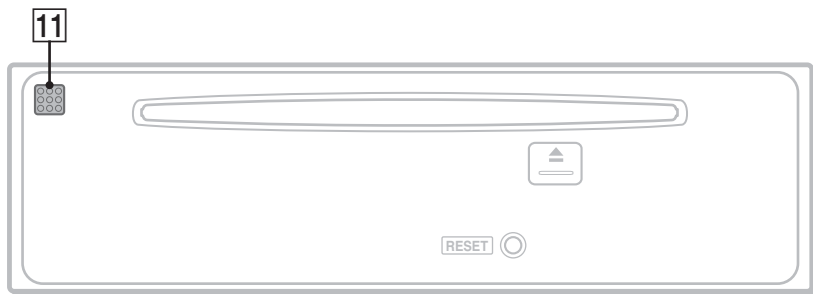

Pour plus de détails, reportez-vous aux numéros de pages indiqués. Les touches correspondantes de la mini-télécommande commandent les mêmes fonctions que celles de l'appareil.

- 1 Touche SOURCE**
Permet de mettre l'appareil sous tension/de changer de source (Radio/CD/MD*1/Bluetooth AUDIO/AUX).
- 2 Bouton de commande**
Tournez pour régler le volume.
Poussez vers le haut, le bas, la gauche ou la droite pour sélectionner une rubrique de menu.
Appuyez pour appliquer un réglage.
Appareil audio Bluetooth*2 :
Poussez vers la gauche/la droite pour :
– sauter des plages (appuyez).
– Avancer/reculer rapidement dans une plage (appuyez sur la touche et maintenez-la enfoncée).
- 3 Touche Bluetooth 16, 17, 19, 20, 21**
Permet d'accéder aux fonctions Bluetooth/de recevoir un appel.

- 4 Touche MENU 19**
Permet d'accéder à un menu/de recevoir un appel.
- 5 Fenêtre d'affichage**
- 6 Touche OFF 19**
Permet de mettre l'appareil hors tension/d'arrêter la source ; de terminer ou de rejeter un appel.
- 7 Touche CALL 19**
Permet d'accéder aux fonctions du téléphone/de recevoir un appel.
- 8 Récepteur de la mini-télécommande**
- 9 Touches numériques**
Permettent de rappeler des numéros enregistrés.
Appareil audio Bluetooth*2 :
(6) : PAUSE
Permet d'interrompre la lecture.
- 10 Témoin Bluetooth**
S'allume lorsqu'un signal Bluetooth est reçu/émis. S'éteint lorsque le signal Bluetooth est désactivé.
- 11 Microphone 18**

Mini-télécommande RM-X302

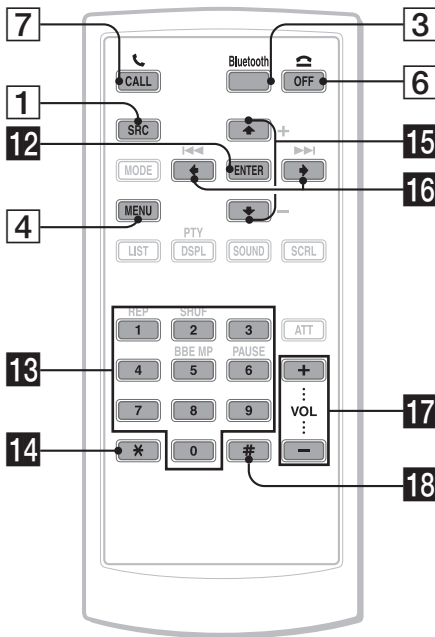

Les touches suivantes de la mini-télécommande ont également des touches ou des fonctions différentes de celles de l'appareil.

12 Touche ENTER

Permet d'appliquer un réglage.

13 Touches numériques 17, 18, 19

Permettent d'entrer des numéros (numéro de téléphone, code d'authentification, etc.).

Les fonctions des touches 1 à 6 sont les mêmes que celles des touches numériques de l'appareil.

14 Touche * 19

15 Touches ↑ (+)/↓ (-)

Equivalent à pousser le bouton de commande vers le haut ou le bas.

16 Touches ← (◀)/→ (▶)

Equivalent à pousser le bouton de commande vers la gauche ou la droite.

17 Touches VOL (volume) +/-

Permet de régler le niveau du volume.

18 Touche # 19

*2 Lorsqu'un appareil audio Bluetooth (prenant en charge le profil AVRCP de la technologie Bluetooth) est connecté. Selon l'appareil, il est possible que certaines opérations ne soient pas disponibles.

Remarque

Si vous mettez l'appareil hors tension et que l'affichage est désactivé, il ne peut plus être utilisé avec la mini-télécommande sauf si la touche (SOURCE) de l'appareil est enfoncée ou si un disque est inséré dans le lecteur pour l'activer.

Conseil

Pour obtenir des informations détaillées sur la façon de remplacer la pile, reportez-vous à la section « Remplacement de la pile au lithium de la mini-télécommande » page 28.

*1 Lorsqu'un changeur MD est raccordé.

Pour obtenir des informations détaillées sur le raccordement à un changeur CD/MD, reportez-vous à la page 24.

Rubriques d'affichage

Exemple : lorsque vous réglez le mode Info (informations) sur « All » (page 22).

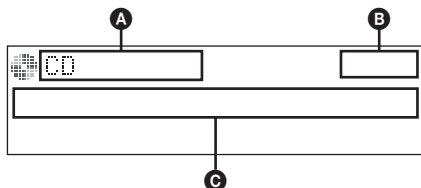

- A** Indication Source/MP3/ATRAC/WMA
- B** Horloge
- C** Numéro de plage/temps de lecture écoulée, nom du disque/de l'artiste, numéro de l'album/du groupe, nom de l'album/du groupe, nom de la plage, informations textuelles*

* Lorsque vous lisez un fichier MP3, l'étiquette ID3 s'affiche. S'il s'agit d'un CD ATRAC, ce sont des informations textuelles rédigées par SonicStage, etc. qui s'affichent, tandis que la lecture d'un fichier WMA s'accompagne de l'affichage de l'étiquette WMA.

Pour modifier les paramètres d'affichage **C**, appuyez sur **(DSPL)** ; pour faire défiler les paramètres **C**, appuyez sur **(SCRL)** sur la mini-télécommande ou sélectionnez « Auto Scroll on » (page 22).

Conseil

Les paramètres affichés diffèrent selon le type de disque, le format d'enregistrement et les réglages. Pour plus de détails sur le format MP3/WMA, reportez-vous à la page 26 ; pour les CD ATRAC, reportez-vous à la page 27.

Lecture répétée et aléatoire

1 En cours de lecture, appuyez plusieurs fois sur **(1)** (REP) ou sur **(2)** (SHUF) jusqu'à ce que le réglage souhaité apparaisse.

Sélectionnez	Pour lire
Repeat Track	une plage en boucle.
Repeat Album *1	un album en boucle.
Repeat Group *2	un groupe en boucle.
Shuffle Album *1	un album dans un ordre aléatoire.
Shuffle Group *2	un groupe dans un ordre aléatoire.
Shuffle Disc	un disque dans un ordre aléatoire.

*1 Lors de la lecture d'un fichier MP3/WMA.

*2 Lors de la lecture d'un CD ATRAC.

Pour rétablir le mode de lecture normale, sélectionnez « Repeat off » ou « Shuffle off ».

Radio

Mémorisation et réception des stations

Attention

Pour syntoniser des stations pendant que vous conduisez, utilisez la fonction de mémorisation des meilleurs accords (BTM) afin d'éviter les accidents.

Mémorisation automatique — BTM

- 1 Appuyez plusieurs fois sur **(SOURCE)** jusqu'à ce que l'indication « TUNER » apparaisse.

Pour changer de bande, appuyez plusieurs fois sur **(MODE)**. Vous pouvez sélectionner FM1, FM2, FM3, MW (PO) ou LW (GO).

- 2 Appuyez sur **(MENU)**.
- 3 Poussez le bouton de commande vers le haut ou le bas jusqu'à ce que l'indication « Receive Mode » s'affiche, puis poussez-le vers la droite.
- 4 Poussez le bouton de commande vers le haut ou le bas jusqu'à ce que « BTM » s'affiche.
- 5 Appuyez sur le bouton de commande.

L'appareil enregistre les stations sur les touches numériques dans l'ordre des fréquences.

Un bip retentit lorsque le réglage est mémorisé.

Mémorisation manuelle

- 1 Lorsque vous recevez la station que vous souhaitez mémoriser, appuyez sur une touche numérique (**1** à **6**) et maintenez-la enfoncée jusqu'à ce que l'indication « MEM » apparaisse. Le numéro de la touche apparaît dans la fenêtre d'affichage.

Remarque

Si vous mémorisez une autre station sur la même touche numérique, la station mémorisée précédemment est effacée.

Conseil

Lorsqu'une station RDS est mémorisée, le réglage AF/TA est également mémorisé (page 14).

Réception des stations mémorisées

- 1 Sélectionnez la bande, puis appuyez sur une touche numérique (**1** à **6**).

Recherche automatique des fréquences

- 1 Sélectionnez la bande, puis poussez le bouton de commande vers la gauche ou la droite pour rechercher la station.

Le balayage s'interrompt lorsque l'appareil capte une station. Répétez cette procédure jusqu'à ce que vous captiez la station souhaitée.

Conseil

Si vous connaissez la fréquence de la station que vous souhaitez écouter, poussez le bouton de commande vers la gauche ou vers la droite et maintenez-le enfoncé pour localiser la fréquence approximativement, puis poussez-le vers la droite ou la gauche pour régler la fréquence souhaitée avec précision (syntonisation manuelle).

Réception des stations par l'intermédiaire d'une liste — LIST

Vous pouvez lister la fréquence.

- 1 Sélectionnez la bande, puis appuyez sur le bouton de commande. La fréquence s'affiche.

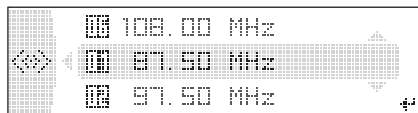

- 2 Poussez le bouton de commande vers le haut ou le bas jusqu'à ce que la station souhaitée s'affiche.
- 3 Appuyez sur le bouton de commande pour recevoir la station. L'affichage revient en mode de réception normale.

Fonction RDS

Aperçu

Les stations FM disposant du système RDS (Radio Data System) transmettent des informations numériques inaudibles en même temps que le signal normal de leurs émissions radio.

Rubriques d'affichage

Exemple : lorsque vous réglez le mode Info (informations) sur « All » (page 22).

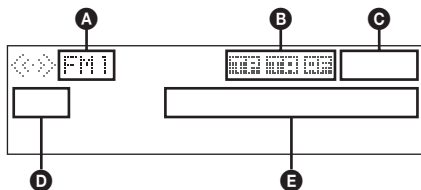

- A** Bande radio
- B** TA/TP/AF*1
- C** Horloge
- D** Numéro de pré-réglage
- E** Fréquence*2 (nom du service de programme), données RDS

*1 Lorsque l'info (Informations) « All » est réglée :
– L'indication « TP » s'allume lorsqu'une station « TP » est captée.

– L'indication « TA »/« AF » s'allume lorsqu'une station « TA/AF » est captée.

*2 Lorsque vous captez la station RDS, « RDS » est affiché à gauche de l'indication de la fréquence.

Services RDS

Cet appareil propose automatiquement les services RDS, comme suit :

AF (Fréquences alternatives)

Permet de sélectionner et de régler de nouveau la station ayant le signal le plus fort sur un réseau. Cette fonction vous permet d'écouter la même émission en continu pendant un voyage de longue distance sans avoir à régler de nouveau cette station manuellement.

TA (Messages de radioguidage)/

TP (Programmes de radioguidage)

Propose les messages et les programmes de radioguidage disponibles à cet instant. Tout message/programme reçu interrompt la source sélectionnée en cours de diffusion.

PTY (Types d'émission)

Permet d'afficher le type d'émission en cours de réception et de rechercher votre type d'émission sélectionné.

CT (Heure)

Les données CT (heure) accompagnant la transmission RDS assurent un réglage de l'horloge.

Remarques

- Selon le pays ou la région où vous vous trouvez, il est possible que les services RDS ne soient pas tous disponibles.
- La fonction RDS ne fonctionne pas correctement si le signal de retransmission est faible ou si la station syntonisée ne transmet pas de données RDS.

Réglages AF et TA

1 Appuyez plusieurs fois sur **(AF/TA)** jusqu'à ce que le réglage souhaité apparaisse.

Sélectionnez Pour

AF on activer AF et désactiver TA.

TA on activer TA et désactiver AF.

AF/TA on activer AF et TA.

AF/TA off désactiver AF et TA.

Mémorisation des stations RDS avec les réglages AF et TA

Vous pouvez pré-régler les stations RDS avec les réglages AF/TA. Si vous utilisez la fonction BTM, seules les stations RDS sont mémorisées avec les mêmes réglages AF/TA.

Si vous effectuez un pré-réglage manuel, vous pouvez pré-régler à la fois des stations RDS et non-RDS, avec leurs réglages AF/TA respectifs.

1 Réglez AF/TA, puis mémorisez la station à l'aide de la fonction BTM ou manuellement.

Pré-réglage du volume sonore des messages de radioguidage

Vous pouvez pré-régler le niveau de volume des messages de radioguidage de façon à ne manquer aucune information.

1 Tournez le bouton de commande pour régler le niveau du volume.

2 Appuyez sur la touche **(AF/TA)** et maintenez-la enfoncée jusqu'à ce que l'indication « TA Vol » apparaisse.

Réception de messages d'urgence

Lorsque la fonction AF ou TA est activée, les messages d'urgence interrompent automatiquement la source sélectionnée en cours de diffusion.

Ecoute continue d'une émission régionale — REG

Lorsque la fonction AF est activée : ce réglage par défaut restreint la réception à une région spécifique, afin qu'une station régionale ayant une fréquence plus puissante ne soit pas captée.

Si vous quittez la zone de réception de cette émission régionale, choisissez « Regional off » en réception FM (page 23).

Remarque

Cette fonction est inopérante au Royaume-Uni et dans certaines autres régions.

Fonction de liaison locale (Royaume-Uni uniquement)

Cette fonction vous permet de sélectionner d'autres stations locales de la région, même si elles ne sont pas associées à vos touches numériques.

- 1 En réception FM, appuyez sur une touche numérique (① à ⑥) sur laquelle une station locale est mémorisée.
- 2 Dans les 5 secondes qui suivent, appuyez de nouveau sur la touche numérique de la station locale.
Répétez cette procédure jusqu'à ce que vous captiez la station locale souhaitée.

Sélection de PTY

- 1 Appuyez sur **PTY** en cours de réception FM.

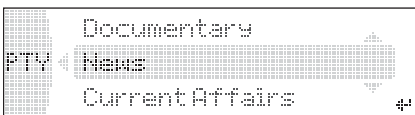

Le nom du type d'émission diffusé apparaît si la station transmet des données PTY.

- 2 Poussez le bouton de commande vers le haut ou le bas jusqu'à ce que le type d'émission souhaitée s'affiche.
- 3 Appuyez sur le bouton de commande. L'appareil commence à rechercher une station diffusant le type d'émission sélectionné.

Types d'émissions

News (Nouvelles), **Current Affairs** (Dossiers d'actualité), **Information** (Informations), **Sport** (Sport), **Education** (Programmes éducatifs), **Drama** (Théâtre), **Cultures** (Culture), **Science** (Science), **Varied Speech** (Divers), **Pop Music** (Musique pop), **Rock Music** (Rock), **Easy Listening** (Musique légère), **Light Classics M** (Musique classique légère), **Serious Classics** (Musique classique), **Other Music** (Autres styles de musique), **Weather & Metr** (Météo), **Finance** (Finance), **Children's Progs** (Emissions pour les enfants), **Social Affairs** (Affaires sociales), **Religion** (Religion), **Phone In** (Emissions ligne ouverte), **Travel & Touring** (Voyage), **Leisure & Hobby** (Loisirs), **Jazz Music** (Jazz), **Country Music** (Musique country), **National Music** (Musique nationale), **Oldies Music** (Musique d'autrefois), **Folk Music** (Musique folk), **Documentary** (Documentaires)

Remarque

Cette fonction est inopérante dans certains pays ou régions où les données PTY ne sont pas disponibles.

Réglage de CT

- 1 Réglez « CT on » lors de la configuration (page 22).

Remarques

- Il est possible que la fonction CT ne fonctionne pas, même si une station RDS est captée.
- Il peut y avoir une différence entre l'heure réglée par la fonction CT et l'heure réelle.

Fonction Bluetooth

Avant d'utiliser la fonction Bluetooth

Opérations du menu de la fonction Bluetooth

Les paramètres Bluetooth peuvent être configurés à partir du menu de la fonction Bluetooth ou du menu CALL. En général, les opérations du menu peuvent s'effectuer à partir du bouton de commande.

- 1 Appuyez sur **Bluetooth** ou **CALL**.**
Le menu de la fonction Bluetooth ou le menu CALL s'affiche.
- 2 Poussez le bouton de commande vers le haut ou le bas jusqu'à ce que le paramètre souhaité apparaisse, puis poussez-le vers la droite.**
L'indication numérique se déplace vers le côté droit (sélection de paramètre).
- 3 Poussez le bouton de commande vers le haut ou le bas pour sélectionner le paramètre, puis appuyez dessus.**
Le réglage est terminé.
- 4 Appuyez sur **Bluetooth** ou **CALL**.**
L'affichage normal apparaît.

Pour saisir un caractère

Poussez le bouton de commande vers le haut ou le bas pour sélectionner un caractère, puis vers la gauche ou la droite pour déplacer le curseur. Il est possible de saisir les caractères A à Z, a à z, 0 à 9 et les espaces.

Configuration des paramètres Bluetooth

Avant de connecter un périphérique Bluetooth, configurez les paramètres Bluetooth de cet appareil.

- 1 Appuyez sur **Bluetooth**.**
Le menu de la fonction Bluetooth apparaît.

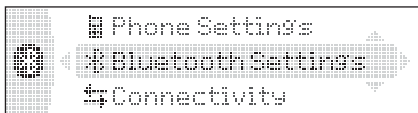

- 2 Sélectionnez « Bluetooth Settings ».**
- 3 Sélectionnez le menu souhaité.**
- 4 Sélectionnez le réglage.**
- 5 Appuyez sur **Bluetooth**.**

Menu de réglages Bluetooth

« ● » indique les réglages par défaut.

Signal

Permet de régler le signal Bluetooth émis par cet appareil sur « ON » ou « OFF ».

– « ON » : pour émettre le signal Bluetooth (RF 2,4 GHz).

– « OFF » (●) : pour ne pas émettre de signal Bluetooth (RF 2,4 GHz).

Veillez à régler sur « ON » lorsque vous établissez la connexion au périphérique Bluetooth.

Visibility

Permet d'autoriser d'autres périphériques Bluetooth à rechercher cet appareil.

– « Show » : pour autoriser l'autre périphérique à rechercher.

– « Hide » (●) : pour ne pas autoriser l'autre périphérique à rechercher.

Veillez à sélectionner « Show » lorsque vous recherchez cet appareil à partir d'un périphérique Bluetooth.

Device Name

Permet de modifier le nom de cet appareil affiché sur les périphériques connectés.

(Réglage par défaut : « Xplod »)

Sélectionnez « Rename » et saisissez des caractères. Vous pouvez saisir jusqu'à 12 caractères.

Pour restaurer le nom « Xplod », sélectionnez « Default » → « yes ».

Remarque

Pour plus de détails sur le réglage des autres périphériques Bluetooth, reportez-vous à leurs manuels respectifs.

Pairage et connexion de cet appareil avec un périphérique Bluetooth

Lorsque vous connectez des périphériques Bluetooth pour la première fois, il est nécessaire que les périphériques se reconnaissent mutuellement. Il s'agit du « pairage ». Cette reconnaissance (pairage) est nécessaire la première fois uniquement ; à partir de la seconde connexion, cet appareil et le périphérique se reconnaissent automatiquement. (Selon le périphérique, il peut être nécessaire de saisir un code d'authentification à chaque connexion.)

Recherche d'un périphérique Bluetooth à partir de cet appareil

Vérifiez au préalable que l'autre périphérique Bluetooth est réglé pour autoriser la recherche (découvrable).

- 1 Appuyez sur **Bluetooth**.**
Le menu de la fonction Bluetooth apparaît.

2 Sélectionnez « Connectivity » → « Search ».



La recherche d'un périphérique à connecter démarre, puis le nom du périphérique détecté apparaît dans une liste. « Unknown » s'affiche lorsque le nom du périphérique ne peut pas être reçu. Le temps de recherche varie en fonction du nombre de périphériques Bluetooth.

3 Sélectionnez le périphérique à connecter.



Le pairage démarre.

4 Saisissez un code d'authentification*.

Saisissez le même code d'authentification pour cet appareil et pour le périphérique à connecter à l'aide du bouton de commande ou de la mini-télécommande. Le code d'authentification peut être un nombre que vous avez choisi ou un nombre déterminé par le périphérique à connecter. Pour plus de détails, reportez-vous au manuel du périphérique à connecter.



5 Appuyez sur le bouton de commande pour confirmer.

L'indication « Connected » apparaît et la connexion est terminée. L'indication «  » ou «  » s'affiche en cours de connexion.

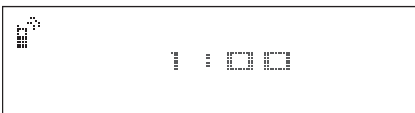

* Le code d'authentification peut également être nommé « clé d'authentification », « code PIN », « nombre PIN » ou « mot de passe », en fonction du périphérique.

Recherche de cet appareil à partir d'un périphérique Bluetooth

Vérifiez que « Visibility » est réglé sur « Show » dans le menu des paramètres Bluetooth (page 16).



1 Réglez le périphérique à connecter pour qu'il commence à rechercher.

2 Lorsque l'indication « Allow Connection? » s'affiche sur cet appareil, sélectionnez « yes ».

La connexion commence. Selon le périphérique, l'écran de saisie du code d'authentification apparaît.

3 Saisissez le code d'authentification du périphérique à connecter.

4 Appuyez sur le bouton de commande pour confirmer.

L'indication « Connected » apparaît et la connexion est terminée. L'indication «  » ou «  » s'affiche en cours de connexion.

Conseil

Vous pouvez également saisir le code d'authentification à l'aide des touches numériques de la mini-télécommande.

Remarques

- En cours de connexion avec un périphérique Bluetooth, cet appareil ne peut pas être détecté par un autre périphérique. Pour qu'il soit détecté, désactivez la connexion en cours et recherchez l'appareil à partir de l'autre périphérique.
- Selon le périphérique, il peut être impossible de rechercher un périphérique à partir de cet appareil. Dans ce cas, recherchez cet appareil à partir du périphérique à connecter.
- Si vous recherchez cet appareil et le périphérique à connecter en même temps, cet appareil ne reconnaîtra pas le périphérique à connecter.
- La recherche ou la connexion peut prendre quelques instants.
- Selon le périphérique, l'écran de confirmation de la connexion s'affiche avant de saisir le code d'authentification.
- Le délai de saisie du code d'authentification varie en fonction du périphérique.
- Cet appareil peut enregistrer 6 périphériques au maximum pour les périphériques mains libres et 6 pour les périphériques audio.
- Cet appareil ne peut pas être connecté à un périphérique prenant uniquement en charge le profil HSP (Head Set Profile).

Connexion à des périphériques enregistrés

Une fois appariés et connectés à cet appareil, les périphériques sont enregistrés. Vous pouvez sélectionner un périphérique enregistré et le connecter.

1 Appuyez sur Bluetooth.

Le menu de la fonction Bluetooth apparaît.



2 Sélectionnez « Connectivity » → « Handsfree Devices » ou « Audio Devices ».

La liste des périphériques enregistrés s'affiche.

3 Sélectionnez le périphérique à connecter.

4 Sélectionnez « Connect ».

L'indication « Connected » apparaît et la connexion est terminée.

L'indication «  » ou «  » s'affiche en cours de connexion.

Arrêt de la connexion

Sélectionnez « Disconnect » → « yes » à l'étape 4.

Conseil

Selon le périphérique, il peut être possible de sélectionner cet appareil à partir du périphérique, puis de le connecter.

Discussion en mains libres

Vérifiez au préalable que cet appareil et le téléphone mobile sont connectés (page 16, 17).

Remarques

- Pour plus de détails sur le fonctionnement lorsqu'un téléphone mobile avec une fonction de transmission audio en continu Bluetooth est connecté en tant que périphérique audio, reportez-vous à la section « Ecoute de musique à partir d'un périphérique audio » page 20.
- Le micro de cet appareil est situé à l'arrière de la façade (page 10). Ne cachez pas le micro avec du ruban adhésif, etc.
- Le son émis ne sera pas atténué, même si vous activez la fonction ATT pendant un appel.

Appels

Vous pouvez passer des appels à partir du téléphone mobile connecté à l'aide de cet appareil.

1 Appuyez sur .

Le menu CALL apparaît.

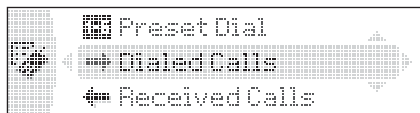

2 Sélectionnez les éléments dans l'ordre suivant, puis appuyez sur le bouton de commande pour commencer l'appel.

Menu CALL

Dialed Calls*

Sélectionnez un numéro dans l'historique des appels effectués. (nombre maximal de noms et numéros de téléphone pouvant être enregistrés : 10)

Nom et numéro de téléphone à appeler →
« Call »

Sélectionnez « Delete » pour supprimer un nom et un numéro de téléphone, « Delete All » pour vider l'historique.

Received Calls*

Sélectionnez un numéro dans l'historique des appels reçus. (nombre maximal de noms et numéros de téléphone pouvant être enregistrés : 10)

Nom et numéro de téléphone à appeler →
« Call »

Sélectionnez « Delete » pour supprimer un nom et un numéro de téléphone, « Delete All » pour vider l'historique.

Phonebook*

Sélectionnez un numéro dans le répertoire. (nombre maximal de noms et numéros de téléphone pouvant être enregistrés : 50)

« Contact List » → Nom à appeler → nom et numéro de téléphone

Pour plus de détails sur la façon d'enregistrer dans le répertoire, reportez-vous à la section « Utilisation du répertoire » page 19 et « Paramétrage d'un périphérique mains libres » à la page 20.

Dial

Permet de saisir le numéro de téléphone à l'aide du bouton de commande ou de la mini-télécommande.

Pour saisir « + », appuyez sur la touche 0 de la mini-télécommande et maintenez-la enfoncée.

Preset Dial*



Permet de sélectionner un numéro de téléphone enregistré sur une touche numérique.

Numéro présélectionné (P1 – P6) → « Call »

Pour plus de détails sur la façon d'enregistrer sur les touches numériques, reportez-vous à la section « Utilisation de la fonction Preset Dial » page 20.

* Si vous sélectionnez « Security » (page 21), l'indication « Security Locked » apparaît et cette opération est impossible.

Conseils

- La fonction Preset Dial vous permet également de passer un appel en appuyant deux fois sur une touche numérique après avoir appuyé sur .
- Dans les menus « Dialed Calls », « Received Calls » et « Preset Dial », vous pouvez passer un appel en appuyant sur  lorsque le numéro de téléphone est affiché.

Préréglage du volume de la sonnerie et de la voix du correspondant

Vous pouvez prérégler le volume de la sonnerie et de la voix de votre correspondant.

Réglage de la sonnerie :

Tournez le bouton de commande lorsque le téléphone sonne. L'indication « Ring Vol » apparaît et le volume de la sonnerie est réglé.

Réglage de la voix du correspondant :

Tournez le bouton de commande en cours d'appel. L'indication « Talk Vol » apparaît et le volume de la voix du correspondant est réglé.

Envoi de tonalités DTMF (Dual Tone Multiple Frequency)

Vous pouvez envoyer des tonalités DTMF. Pour envoyer des tonalités DTMF, utilisez le bouton de commande ou appuyez sur les touches numériques requises (0 à 9, * ou #) de la mini-télécommande en cours d'appel.

Réception d'appels

Lorsque vous recevez un appel, les haut-parleurs de votre véhicule émettent une sonnerie. Pour plus de détails sur les réglages de réception d'un appel et en cours d'appel, reportez-vous à la section « Paramétrage d'un périphérique mains libres » page 20.

1 Lorsque vous recevez un appel, appuyez sur (CALL), (MENU) ou (Bluetooth).

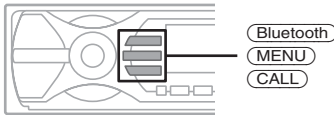

L'appel commence.

Rejet d'appel

Appuyez sur (OFF).

Conseils

- Si vous activez « Auto Answer », l'appel commence automatiquement dans le délai défini (page 21).
- Si vous appuyez sur (CALL) en cours d'appel, la fonction mains libres est désactivée et le micro et le haut-parleur du téléphone mobile sont activés. Dans ce cas, en fonction du téléphone mobile, la connexion Bluetooth peut être interrompue.

Terminaison d'appels

1 Appuyez sur (OFF).

A la fin de l'appel, le temps de discussion s'affiche pendant quelques secondes.

Remarque

Même si l'appel est terminé, la connexion Bluetooth n'est pas annulée.

Utilisation du répertoire

Réception des données de répertoire à partir d'un téléphone mobile

- 1 Sélectionnez « Phone Settings » dans le menu de la fonction Bluetooth.

- 2 Sélectionnez « Receive PB ».

L'indication « Waiting... » apparaît.

- 3 Envoyez les données du répertoire à l'aide du téléphone mobile.

L'indication « Data Receiving... » apparaît pendant la réception des données du répertoire.

L'indication « Complete » apparaît lorsque la réception est terminée.

Remarques

- Avant de recevoir des données du répertoire, débranchez tout téléphone mobile ou appareil audio.
- Pour annuler le transfert des données du répertoire, activez le téléphone mobile. Le transfert ne peut pas être annulé à partir de cet appareil.

Enregistrement des numéros à partir des options « Dialed Calls » ou « Received Calls »

- 1 Sélectionnez « Dialed Calls » ou « Received Calls » dans le menu CALL.

- 2 Sélectionnez le numéro de téléphone à enregistrer, puis « Save ».

L'écran « Contact Name » apparaît.

- 3 Saisissez un nom.

Vous pouvez saisir jusqu'à 12 caractères.

- 4 Sélectionnez « Save? » → « yes ».

Remarque

Vous pouvez enregistrer 50 numéros de téléphone au maximum dans le répertoire. Si vous essayez d'enregistrer plus de 50 numéros, l'indication « Memory Full » apparaît.

Suppression de numéros du répertoire

- 1 Sélectionnez « Phonebook » → « Contact List » dans le menu CALL.

- 2 Sélectionnez le nom à supprimer.

- 3 Sélectionnez « Delete Contact » → « yes ».

Pour supprimer toutes les données du répertoire, sélectionnez « Delete All » à l'étape 1. Après la suppression, vérifiez que toutes les données de répertoire ont bien été supprimées correctement.

Modification d'un nom dans le répertoire

- 1 Sélectionnez « Phonebook » → « Contact List » dans le menu CALL.

- 2 Sélectionnez le nom à modifier.

- 3 Sélectionnez « Edit Name », puis saisissez un nouveau nom.

Utilisation de la fonction Preset Dial

Enregistrement des numéros présélectionnés

Vous pouvez enregistrer un numéro de téléphone dans le répertoire dans la fonction Preset Dial.

- 1 Sélectionnez « Preset Dial » dans le menu CALL.
- 2 Sélectionnez le numéro présélectionné (P1 à P6) à enregistrer, puis sélectionnez « Preset Memory ».
- 3 Sélectionnez le nom à enregistrer.
- 4 Sélectionnez un numéro de téléphone pour le nom sélectionné.
- 5 Sélectionnez « yes » lorsque « Save? » s'affiche.

Remarque

Pour remplacer un numéro présélectionné enregistré, supprimez tout d'abord l'enregistrement existant, puis enregistrez le nouveau numéro de téléphone.



Suppression des numéros présélectionnés

- 1 Sélectionnez « Preset Dial » dans le menu CALL.
- 2 Sélectionnez le numéro de téléphone à supprimer.
- 3 Sélectionnez « Delete » → « yes ».

Transmission en continu de musique

Écoute de musique à partir d'un périphérique audio

Vous pouvez écouter de la musique lue sur un périphérique audio sur cet appareil si le périphérique audio prend en charge le profil A2DP (Advanced Audio Distribution Profile) de la technologie Bluetooth.

- 1 **Connectez cet appareil et le périphérique audio Bluetooth (page 17).**
L'indication «  » s'affiche en cours de connexion.
- 2 Diminuez le volume de l'appareil.
- 3 Appuyez plusieurs fois sur  jusqu'à ce que l'indication « Bluetooth AUDIO » apparaisse.
- 4 Faites fonctionner le périphérique audio pour commencer la lecture.
- 5 Réglez le volume sur cet appareil.

Fonctionnement d'un périphérique audio avec cet appareil

Vous pouvez effectuer les opérations suivantes sur cet appareil si le périphérique audio prend en charge le profil AVRCP (Audio Video Remote Control Profile) de la technologie Bluetooth. (Le fonctionnement diffère selon le périphérique audio.)

Pour	Effectuez cette opération
ignorer des plages	poussez le bouton de commande vers la gauche ou la droite.
avancer/reculer rapidement	poussez le bouton de commande vers la gauche ou la droite, et maintenez-le enfoncé.
interrompre la lecture	appuyez sur  (PAUSE)*.

* En fonction du périphérique, il peut être nécessaire d'appuyer deux fois sur la touche.

Les opérations autres que celles citées ci-dessus doivent être effectuées à partir du périphérique audio.

Remarques

- Pendant la lecture sur le périphérique audio, le numéro de plage, le temps de lecture écoulé et le statut de lecture ne sont pas affichés.
- Même si la source change sur cet appareil, la lecture ne s'interrompt pas sur le périphérique audio.

Conseil

Vous pouvez connecter un téléphone mobile compatible avec le profil A2DP (Advanced Audio Distribution Profile) comme périphérique audio et écouter de la musique.

Autres paramètres

Paramétrage d'un périphérique mains libres

Vous pouvez régler différentes fonctions lorsqu'un téléphone mobile compatible Bluetooth est raccordé comme périphérique mains libres.

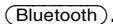
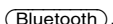
- 1 Appuyez sur .
- Le menu de la fonction Bluetooth apparaît.
- 2 Sélectionnez « Phone Settings ».
- 3 Sélectionnez le menu souhaité.
- 4 Sélectionnez le réglage.
- 5 Appuyez sur .

Menu des paramètres du téléphone

« ● » indique les réglages par défaut.

Receive PB*1*2 (Réception du répertoire)

Permet de recevoir et d'enregistrer les données du répertoire à partir d'un téléphone mobile (page 19).

Auto Answer

- « on » : pour commencer un appel automatiquement à la réception. Réglez le délai de démarrage d'un appel : « 1 sec » à « 60 sec »
- « off » (●) : pour ne pas commencer d'appel jusqu'à ce que vous appuyiez sur (CALL), (MENU) ou (Bluetooth).

Ringtone

Permet de commuter la sonnerie :

- « Cellular*3 » (●) : pour émettre la sonnerie réglée depuis le téléphone mobile.
- « Default » : pour émettre la sonnerie depuis cet appareil.

EC/NC Mode*4 (Mode Correcteur d'écho/Correcteur de bruits)

Permet de réduire l'écho et les parasites dans les conversations téléphoniques.

Normalement réglé à « Mode 1 » (●). Si la qualité du son émis n'est pas satisfaisante, réglez sur « Mode 2 » ou « off ».

Speaker Sel*4 (Sélection des haut-parleurs)

Permet de régler le haut-parleur afin qu'il émette la sonnerie, la tonalité et la voix du correspondant.

- « FR-L » (●) : pour émettre à partir du canal gauche des haut-parleurs avant.
- « FR-R » : pour émettre à partir du canal droit des haut-parleurs avant.
- « Front » : pour émettre à partir des deux haut-parleurs avant.

Security

Permet de verrouiller les informations personnelles dans les menus suivants grâce à un mot de passe à 4 chiffres (page 18).

« Dialed Calls », « Received Calls », « Phonebook », « Preset Dial », « Receive PB »

Si vous réglez la sécurité, l'indication « Security Locked » apparaît lorsque les menus suivants sont activés.

Pour déverrouiller la sécurité, sélectionnez « Unlock » et saisissez le numéro de votre mot de passe.

*1 Si vous réglez l'option « Security », l'indication « Security Locked » apparaît et cette opération est impossible.

*2 Si un caractère qui ne peut pas s'afficher sur cet appareil est utilisé, il ne sera pas affiché correctement.

*3 En fonction du téléphone mobile, la sonnerie du téléphone peut être émise sur cet appareil même si elle est réglée sur « Cellular ».

*4 Configurable en cours d'appel.

Remarque

Si vous sélectionnez « Initialize » dans le paramètre Security, toutes les données enregistrées sont supprimées (« Dialed Calls », « Received Calls », « Phonebook » et « Preset Dial »).

Suppression de l'enregistrement d'un périphérique connecté

1 Appuyez sur (Bluetooth).

Le menu de la fonction Bluetooth apparaît.

2 Sélectionnez « Connectivity » → « Handsfree Devices » ou « Audio Devices ».

La liste des périphériques enregistrés s'affiche.

3 Sélectionnez le périphérique à supprimer.

4 Sélectionnez « Delete » → « yes ».

Pour supprimer tous les périphériques de la liste de sélection, sélectionnez « Delete All » à l'étape 4.

Fonction de connexion automatique

Si le contact de votre véhicule est réglé en position ACC, cet appareil se reconnecte automatiquement au dernier périphérique Bluetooth connecté.

Autres fonctions

Réglage des rubriques de menu — MENU

- 1 Appuyez sur **(MENU)**.
- 2 Poussez le bouton de commande vers le haut ou le bas jusqu'à ce que l'élément de menu souhaité apparaisse, puis poussez-le vers la droite.

Les rubriques changent comme suit :

Réglage ↔ Affichage ↔ Mode de réception ↔ Son

- 3 Poussez le bouton de commande vers le haut ou le bas jusqu'à ce que le réglage souhaité apparaisse, puis poussez-le vers la droite.

L'indication numérique se déplace vers le côté droit (sélection de paramètre).

- 4 Poussez le bouton de commande vers le haut ou le bas pour sélectionner le réglage, puis appuyez dessus.

Le réglage est terminé.

- 5 Appuyez sur **(MENU)**.

L'affichage revient en mode de lecture/ réception normale.

Remarque

Les rubriques affichées diffèrent selon la source et le réglage.

Conseils

- Vous pouvez accéder au niveau de menu suivant en appuyant sur le bouton de commande.
- A l'étape 5, poussez le bouton de commande vers la gauche jusqu'à ce que l'indication « EXIT » apparaisse, puis appuyez sur le bouton de commande au lieu d'appuyer sur **(MENU)**.
- Vous pouvez accéder directement au menu de réglage du son en appuyant sur la touche **(SOUND)** de la mini-télécommande.

Les paramètres suivants peuvent être réglés (reportez-vous à la page indiquée pour plus de détails) :

« ● » indique les réglages par défaut.

Configuration

Clock Adjust (page 6)

CT (Heure)

Pour régler sur « on » ou sur « off » (●) (page 14, 15).

Beep

Pour régler sur « on » (●) ou sur « off ».

RM (Satellite de commande)

Pour changer le sens de fonctionnement des commandes du satellite de commandes.

- « NORM » (●) : pour utiliser le satellite de commande avec les réglages par défaut.
- « REV » : lorsque vous montez le satellite de commande du côté droit de la colonne de direction.

AUX Audio*

Pour régler l'affichage de la source AUX sur « on » (●) ou « off » (page 24).

Version*

Pour afficher la version du micrologiciel de l'appareil.

Affichage

Image

Pour régler différentes images affichées.

- « SpaceProducer » (●) : pour créer des motifs animés à l'écran en harmonie avec la musique.
- « off » : pour qu'aucune image ne s'affiche.
- « All » : pour passer de façon répétée d'une image à l'autre dans tous les modes d'affichage.
- « SA 1 – 5 » : pour afficher l'analyseur de spectre.
- « Movie 1 – 3 » : pour afficher un film.
- « Wallpaper 1 – 3 » : pour afficher un papier peint.
- « SA All »/« Movie All »/« Wallpaper All » : pour passer de façon répétée d'une image à l'autre dans tous les modes d'affichage.

Info (Informations)

Pour afficher les rubriques (selon la source, etc.).

- « All » : pour afficher toutes les rubriques.
- « Simple » (●) : pour qu'aucune rubrique ne s'affiche.
- « Clear » : pour faire disparaître automatiquement les rubriques.

Demo* (Demonstration)

Pour régler sur « on » (●) ou sur « off ».

Dimmer

Pour modifier la luminosité de l'affichage.

- « Auto » (●) : pour réduire automatiquement la luminosité de l'affichage lorsque vous allumez les phares.
- « on » : pour réduire la luminosité de l'affichage.
- « off » : pour désactiver le gradateur.

Auto Scroll

Pour faire défiler automatiquement les longs paramètres d'affichage lorsque le disque/ l'album/le groupe/la plage est modifié.

- « on » : pour faire défiler.
- « off » (●) : pour ne pas faire défiler.

ID3 Tag

Pour changer la priorité des caractères de l'étiquette ID3 affichée (lorsque CD est sélectionné comme source).

- « EUR » (●) : pour afficher les caractères d'Europe occidentale en priorité.
 - « RUS » : pour afficher les caractères cyrilliques en priorité.
-

Mode de réception

Local (mode de recherche locale)

- « off » (●) : pour régler la réception normale.
 - « on » : pour régler uniquement les stations émettant des signaux forts.
-

Mono (mode monaural)

- Pour améliorer la réception FM faible, sélectionnez le mode de réception monaural.
- « off » (●) : pour entendre les émissions stéréo en stéréo.
 - « on » : pour entendre les émissions stéréo en mono.
-

Regional

Pour régler sur « on » (●) ou sur « off » (page 15).

BTM (page 13)

Son

EQ3 Preset

Pour sélectionner un type d'égaliseur : « Xplod », « Vocal », « Edge », « Cruise », « Space », « Gravity », « Custom » ou « Off » (●).

EQ3 Tune

Reportez-vous à la rubrique « Personnalisation de la courbe de l'égaliseur » à la page 23.

DSO

Pour sélectionner le mode DSO : « 1 », « 2 », « 3 » ou « off » (●). Plus la valeur est élevée, plus l'effet est prononcé.

Balance

Pour régler la balance entre les haut-parleurs droit et gauche : « R10 » - « ±0 » (●) - « L10 »

Fader

Pour régler la balance entre les haut-parleurs avant et arrière : « F10 » - « ±0 » (●) - « R10 »

Subwoofer

Pour régler le volume du caisson de graves : « +10 » - « ±0 » (●) - « -10 »
(« -∞ » s'affiche sur le réglage inférieur.)

LPF (Filtre passe-bas)

Pour sélectionner la fréquence de coupure du caisson de graves : « off » (●), « 125Hz » ou « 78Hz ».

AUX Level

Pour régler le niveau du volume pour chaque appareil auxiliaire connecté. Ce réglage annule le besoin de régler le niveau du volume entre les sources (page 25).

Niveau réglable : « +6 dB » à « ±0 dB » (●) - « -6 dB »

* Lorsque l'appareil est hors tension.

Personnalisation de la courbe de l'égaliseur — EQ3 Tune

L'option « Custom » de EQ3 vous permet de définir vos propres réglages d'égalisation.

- 1 Sélectionnez une source, puis appuyez sur (MENU).**
- 2 Sélectionnez « Sound » → « EQ3 Preset » → « Custom » à l'aide du bouton de commande.**
- 3 Sélectionnez « EQ3 Tune » à l'aide du bouton de commande.**
- 4 Sélectionnez la bande de fréquences souhaitée entre « LOW », « MID » et « HI ».**
- 5 Sélectionnez la fréquence que vous souhaitez régler.**
Fréquence réglable pour chaque bande :
LOW : 60 Hz ou 100 Hz
MID : 500 Hz ou 1,0 kHz
HI : 10,0 Hz ou 12,5 kHz
- 6 Réglez la courbe de l'égaliseur.**
Le niveau de volume peut être réglé par incréments de 1 dB, de -10 dB à +10 dB.

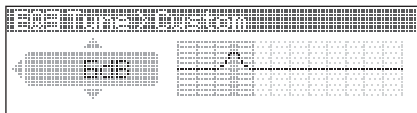

- 7 Appuyez sur le bouton de commande.**
Répétez les étapes 4 à 7 pour régler les autres fréquences.

Pour restaurer la courbe par défaut de l'égaliseur, sélectionnez « Initialize » → « Yes » à l'étape 4.

Conseil

D'autres types d'égaliseur peuvent aussi être réglés.

Utilisation d'un appareil en option

Shuffle All*2 des plages de tous les périphériques dans un ordre aléatoire.

Changeur CD/MD

Sélection du changeur

- Appuyez plusieurs fois sur **(SOURCE)** jusqu'à ce l'indication « CD » ou « MD » apparaisse.
- Appuyez plusieurs fois sur **(MODE)** jusqu'à ce que le changeur souhaité s'affiche.

Numéro de l'appareil, indication MP3*1
Indication LP2/LP4*2



Numéro du disque/de l'album

La lecture commence.

- *1 Lors de la lecture d'un fichier MP3.
*2 Lors de la lecture d'un disque MDLP.

Saut d'albums et de disques

- En cours de lecture, poussez le bouton de commande vers le haut ou vers le bas.

Pour ignorer Poussez vers le haut/le bas

l'album	puis relâchez (maintenez le bouton de commande enfoncé brièvement).
l'album en continu	puis maintenez le bouton de commande dans les 2 secondes après l'avoir relâché pour la première fois.
des disques	de façon répétée.
des disques en continu	puis appuyez de nouveau sur le bouton de commande dans les 2 secondes, et maintenez-le enfoncé.

Lecture répétée et aléatoire

- En cours de lecture, appuyez plusieurs fois sur **(1)** (REP) ou sur **(2)** (SHUF) jusqu'à ce que le réglage souhaité apparaisse.

Sélectionnez Pour lire

Repeat Disc*1 un disque en boucle.

Shuffle Changer*1 des plages du changeur dans un ordre aléatoire.

*1 Lorsqu'un ou plusieurs changeurs CD/MD sont raccordés.

*2 Lorsqu'un ou plusieurs changeurs CD ou au moins deux changeurs MD sont raccordés.

Pour rétablir le mode de lecture normale, sélectionnez « Repeat off » ou « Shuffle off ».

Conseil

La fonction « Shuffle All » ne passe pas de façon aléatoire de la lecture de plages de lecteurs de CD à la lecture de plages de lecteurs de MD.

Localisation d'un disque par nom — LIST

Vous pouvez sélectionner un disque dans la liste lorsqu'un changeur CD doté de la fonction CD TEXT ou un changeur MD est connecté. Si vous attribuez un nom à un disque, ce nom apparaît dans la liste.

- En cours de lecture, appuyez sur le bouton de commande.
Le numéro ou le nom du disque s'affiche.
- Poussez le bouton de commande vers le haut ou le bas jusqu'à ce que le disque souhaité s'affiche.
- Appuyez sur le bouton de commande pour lire le disque.
L'affichage revient en mode de lecture normale.

Appareil audio auxiliaire

Vous pouvez raccorder des périphériques portatifs Sony en option à la borne BUS AUDIO IN/AUX IN de l'appareil. Si le changeur ou l'autre périphérique n'est pas raccordé à la borne, l'appareil vous permet d'écouter le périphérique portatif par l'intermédiaire des haut-parleurs du véhicule.

Remarque

Lorsque vous raccordez un périphérique portatif, assurez-vous que BUS CONTROL IN n'est pas raccordé. Si un périphérique est raccordé à la prise BUS CONTROL IN, « AUX » ne peut pas être sélectionné par **(SOURCE)**.

Conseil

Lorsque vous raccordez un périphérique portatif et un changeur, utilisez le sélecteur AUX-IN en option.

Sélection d'un appareil auxiliaire

- Appuyez plusieurs fois sur **(SOURCE)** jusqu'à ce que l'indication « AUX » apparaisse.
Utilisez les commandes du périphérique portatif lui-même.

Réglage du niveau de volume

Avant de commencer la lecture, n'oubliez pas de régler le volume de chaque périphérique audio raccordé.

- 1 Diminuez le volume de l'appareil.
- 2 Appuyez plusieurs fois sur **(SOURCE)** jusqu'à ce que l'indication « AUX » apparaisse.
- 3 Démarrez la lecture sur le périphérique audio portable, à un niveau de volume moyen.
- 4 Réglez votre appareil sur le volume d'écoute habituel.
- 5 Réglez le volume en vous reportant à la rubrique « Réglage des rubriques de menu — MENU » à la page 22. Le niveau d'entrée peut être réglé entre -6 dB et +6 dB.

• Commande PRESET/DISC

Revient à pousser le bouton de commande de l'appareil vers le haut ou le bas (enfoncez et tournez).

• Commande VOL (volume)

Revient à tourner le bouton de commande de l'appareil (tournez).

• Commande SEEK/AMS

Revient à pousser le bouton de commande de l'appareil vers la gauche ou la droite (tournez, ou tournez et maintenez enfoncée).

* Indisponible sur cet appareil.

Modification du sens de fonctionnement

Le sens de fonctionnement des commandes est réglé par défaut comme indiqué sur l'illustration ci-dessous.

Pour augmenter

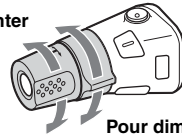

Pour diminuer

Si vous devez monter le satellite de commande du côté droit de la colonne de direction, vous pouvez inverser le sens de fonctionnement.

- 1 Appuyez sur la touche **(SOUND)** et maintenez-la enfoncée tout en appuyant sur la commande VOL.

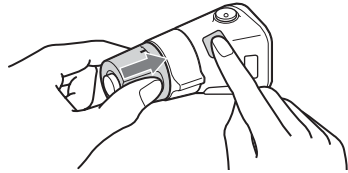

Satellite de commande RM-X4S

Fixation de l'étiquette

Fixez l'étiquette comportant les indications en fonction de la position de montage du satellite de commande.

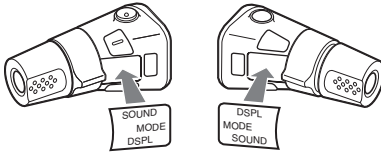

Emplacement des commandes

Les touches du satellite de commande commandent les mêmes fonctions que les touches correspondantes de l'appareil.

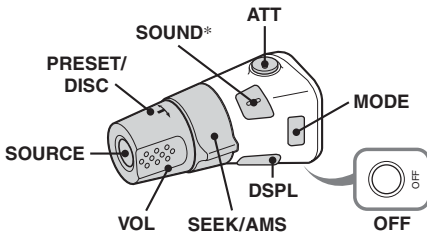

Les commandes suivantes du satellite de commande ne s'utilisent pas de la même manière que celles de l'appareil.

Informations complémentaires

Précautions

- Si votre véhicule est resté garé en plein soleil, laissez l'appareil refroidir avant de l'utiliser.
- L'antenne électrique se déploie automatiquement lorsque l'appareil est en fonctionnement.

Condensation

Par temps de pluie ou dans des régions très humides, de l'humidité peut se condenser à l'intérieur des lentilles et dans la fenêtre d'affichage de l'appareil. Si cela se produit, l'appareil ne fonctionne pas correctement. Dans ce cas, retirez le disque et attendez environ une heure que l'humidité se soit évaporée.

Pour conserver un son de haute qualité

Veillez à ne pas renverser de jus de fruit ou d'autres boissons sucrées sur l'appareil ou sur les disques.

Remarques sur les disques

- Pour que le disque reste propre, ne touchez pas sa surface. Manipulez le disque en le tenant par les bords.
- Rangez vos disques dans leurs boîtiers ou dans des chargeurs lorsque vous ne vous en servez pas.
- Ne soumettez pas les disques à des températures élevées. Évitez de les laisser dans un véhicule en stationnement, sur le tableau de bord ou la plage arrière.
- Ne collez pas d'étiquettes sur les disques et n'utilisez pas de disques rendus collants par de l'encre ou des résidus. De tels disques peuvent s'arrêter de tourner en cours de lecture et provoquer des problèmes de fonctionnement ou être endommagés.



- N'utilisez pas de disques sur lesquels sont collés des étiquettes ou des autocollants. L'utilisation de tels disques peut entraîner les problèmes de fonctionnement suivants :
 - impossibilité d'éjecter un disque parce que l'étiquette ou l'autocollant s'est décollé et bloque le mécanisme d'éjection ;
 - erreurs de lecture des données audio (notamment sauts de lecture ou absence de lecture) provoquées par une déformation du disque suite au rétrécissement de l'étiquette ou de l'autocollant sous l'effet de la chaleur.

- Les disques de forme non standard (notamment en forme de cœur, de carré ou d'étoile) ne peuvent pas être lus avec cet appareil. Vous risquez d'endommager votre appareil si vous essayez de le faire. N'utilisez pas de tels disques.
- Cet appareil ne permet pas la lecture des CD de 8 cm.
- Avant la lecture, nettoyez les disques avec un chiffon de nettoyage disponible dans le commerce. Essuyez chaque disque en partant du centre vers l'extérieur. N'utilisez pas de solvants tels que de l'essence, du diluant, des nettoyants disponibles dans le commerce ou des vaporisateurs antistatiques destinés aux disques vinyle.



Remarques sur les disques CD-R et CD-RW

- Il est possible que cet appareil ne puisse pas lire certains CD-R ou CD-RW (en fonction de l'appareil utilisé pour l'enregistrement ou de l'état du disque).
- Cet appareil ne permet pas la lecture des CD-R ou CD-RW non finalisés.

Disques de musique encodés à l'aide d'une technologie de protection des droits d'auteur

Cet appareil est conçu pour la lecture des disques conformes à la norme Compact Disc (CD). Dernièrement, certaines maisons de disques ont lancé sur le marché divers types de disques de musique encodés selon des technologies de protection des droits d'auteur. Notez que, parmi ces types de disques, certains ne sont pas conformes à la norme CD. La lecture de ces disques avec cet appareil peut être impossible.

Remarque sur les DualDiscs

Un DualDisc est un disque double face qui comporte les données d'un DVD sur une face et des données audio numériques sur l'autre face. La face du contenu audio des DualDiscs n'étant pas conforme à la norme Compact Disc (CD), la lecture de ces disques sur cet appareil n'est pas garantie.

A propos des fichiers MP3/WMA

MP3, qui est l'abréviation de MPEG-1 Audio Layer-3, est un format standard de compression de fichiers musicaux. Elle comprime les données de CD audio à environ 1/10 de leur taille initiale. WMA, qui est l'abréviation de Windows Media Audio, est un autre format standard de compression des fichiers musicaux. Il comprime les données de CD audio à environ 1/22* de leur taille initiale.

* uniquement pour 64 Kbits/s

- L'appareil est compatible avec le format ISO 9660 niveau 1/niveau 2, avec les extensions Joliet/Romeo et les multisessions.
- Nombre maximal de :
 - dossiers (albums) : 150 (y compris le répertoire racine et les dossiers vides).
 - fichiers (plages) MP3/WMA et de dossiers contenus sur un disque : 300 (voire moins si des noms de fichier/de dossier contiennent de nombreux caractères).
 - caractères affichables pour un nom de dossier/de fichier : 25 (Joliet) ou 50 (Romeo).
- Versions 1.0, 1.1, 2.2, 2.3 et 2.4 des étiquettes ID3 applicables aux fichiers MP3 uniquement. L'étiquette ID3 compte 30 caractères (1.0 et 1.1) ou 50 caractères (2.2, 2.3 et 2.4). L'étiquette WMA affichable compte 25 caractères.

Ordre de lecture des fichiers MP3/WMA

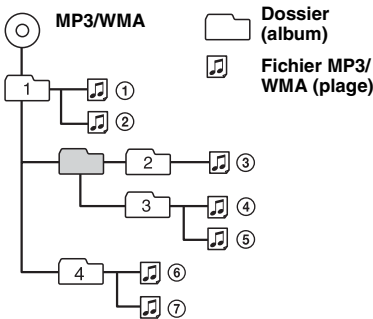

Remarques

- Lors de l'identification d'un fichier MP3/WMA, veillez à ajouter l'extension « .mp3 »/« .wma » au nom de fichier.
- Lors de la lecture d'un fichier MP3/WMA VBR (à débit variable) ou pendant l'avance/retour rapide, le temps de lecture écoulé qui s'affiche peut être inexact.
- Lors de l'enregistrement d'un disque en multisession, seule la première plage du premier format de session est reconnue et lue (tout autre format est ignoré). La priorité du format est CD-DA, CD ATRAC et MP3/WMA.
 - Lorsque la première plage est un CD-DA, seul le CD-DA de la première session est lu.
 - Lorsque la première plage n'est pas un CD-DA, seul un CD ATRAC ou une session MP3/WMA est lu. Si le disque ne contient aucune information dans ces formats, l'indication « NO MUSIC » apparaît.

Remarques sur les fichiers MP3

- Assurez-vous de finaliser le disque avant de l'utiliser sur l'appareil.
- Il est possible que le son soit intermittent lors de la lecture d'un fichier MP3 à haut débit binaire (par exemple 320 Kbit/s).

Remarques sur les fichiers WMA

- Il n'est pas possible de lire des fichiers compressés sans perte.
- Il n'est pas possible de lire des fichiers protégés par copyright.

A propos de CD ATRAC

Format ATRAC3plus

La norme ATRAC3 (Adaptive Transform Acoustic Coding3) est une technologie de compression des données audio. Elle comprime les données de CD audio à environ 1/10 de leur taille initiale. ATRAC3plus, qui est un format étendu de ATRAC3, comprime les données de CD audio à environ 1/20 de leur taille initiale. L'appareil accepte le format ATRAC3 et ATRAC3plus.

CD ATRAC

Le CD ATRAC est constitué de données CD audio comprimées au format ATRAC3 ou ATRAC3plus en utilisant un logiciel autorisé, tel que SonicStage 2.0 ou ultérieur, ou encore SonicStage Simple Burner.

- Nombre maximal de :
 - dossiers (groupes) : 255
 - fichiers (plages) : 999
- Les caractères d'un nom de dossier ou de fichier et les informations textuelles écrites par SonicStage sont affichés.

Pour plus de détails sur le format CD ATRAC, reportez-vous au manuel SonicStage ou SonicStage Simple Burner.

Remarque

Assurez-vous de créer le CD ATRAC à l'aide d'un logiciel autorisé, tel que SonicStage 2.0 ou ultérieur, ou encore SonicStage Simple Burner 1.0 ou 1.1.

Si vous avez des questions ou des problèmes concernant cet appareil qui ne sont pas abordés dans ce mode d'emploi, contactez votre revendeur Sony.

A propos de la fonction Bluetooth

Communication Bluetooth

- La technologie sans fil Bluetooth fonctionne dans un rayon d'environ 10 mètres. La portée de communication maximum peut varier selon les obstacles (personne, métal, mur, etc.) ou l'environnement électromagnétique.
- Les conditions suivantes peuvent affecter la sensibilité de la communication Bluetooth :
 - un obstacle, par exemple une personne, un objet métallique ou un mur se trouve entre cet appareil et le périphérique Bluetooth ;
 - un appareil utilisant une fréquence de 2,4 GHz, par exemple un périphérique LAN sans fil, un téléphone sans fil ou un four à micro-ondes est utilisé à proximité de cet appareil.

suite à la page suivante →

- Etant donné que les périphériques Bluetooth et les périphériques LAN sans fil (IEEE802.11b/g) utilisent la même fréquence, des interférences en hyperfréquences peuvent survenir et entraîner une dégradation de la vitesse de communication, des parasites ou une connexion non valide si cet appareil est utilisé à proximité d'un périphérique LAN sans fil. En pareil cas, prenez les mesures suivantes :

- utilisez cet appareil à au moins 10 m du périphérique LAN sans fil ;
- si cet appareil est utilisé dans un rayon de 10 m par rapport au périphérique LAN sans fil, mettez ce dernier hors tension ;
- installez cet appareil et le périphérique Bluetooth aussi près que possible l'un de l'autre.

- Les émissions d'hyperfréquences d'un périphérique Bluetooth peuvent perturber le fonctionnement des appareils médicaux électroniques. Mettez cet appareil ainsi que les autres périphériques Bluetooth situés dans les endroits suivants hors tension afin d'éviter tout accident :

- endroits où du gaz inflammable est présent, dans un hôpital, un train, un avion ou une station service ;
- à proximité de portes automatiques ou d'alarmes incendie.

- Cet appareil prend en charge les capacités de sécurité conformes à la norme Bluetooth pour offrir une connexion sécurisée lors de l'utilisation de la technologie sans fil. Cependant, la sécurité peut être insuffisante selon le réglage. Soyez prudent lorsque vous communiquez au moyen de la technologie sans fil Bluetooth.

- Nous ne pouvons être tenus responsables de la fuite d'informations lors d'une communication Bluetooth.

- La connexion ne peut pas être garantie avec tous les périphériques Bluetooth.

- Un périphérique doté de la fonction Bluetooth doit être conforme à la norme Bluetooth spécifiée par Bluetooth SIG et être authentifié.
- Même si le périphérique raccordé est conforme à la norme Bluetooth précédemment mentionnée, certains périphériques risquent de ne pas se connecter ou de ne pas fonctionner correctement, selon leurs caractéristiques ou spécifications.

- Lors de communications téléphoniques en mains libres, des parasites peuvent se produire, en fonction du périphérique ou de l'environnement de communication.

- Selon le périphérique à connecter, le délai avant le début de la communication peut être plus ou moins long.

Autres

- L'appareil Bluetooth peut ne pas fonctionner avec les téléphones mobiles, en fonction des conditions des ondes radio et de l'endroit où l'appareil est utilisé.

- Si vous éprouvez une gêne après avoir utilisé l'appareil Bluetooth, cessez de l'utiliser immédiatement. Si le problème persiste, consultez votre revendeur Sony le plus proche.

Entretien

Remplacement de la pile au lithium de la mini-télécommande

Dans des conditions d'utilisation normales, la pile dure environ 1 an. (En fonction des conditions d'utilisation, sa durée de vie peut être plus courte.) Lorsque la pile est faible, la portée de la mini-télécommande diminue. Remplacez la pile par une pile au lithium CR2025 neuve. L'utilisation de tout autre type de pile présente un risque d'incendie ou d'explosion.

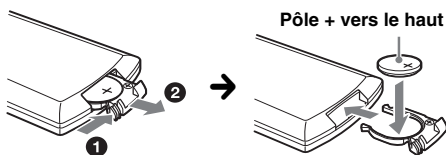

Remarques sur la pile au lithium

- Tenez la pile au lithium hors de la portée des enfants. En cas d'ingestion de la pile, consultez immédiatement un médecin.
- Essuyez la pile avec un chiffon sec pour assurer un bon contact.
- Veillez à respecter la polarité lors de l'installation de la pile.
- Ne tenez pas la pile avec des pinces métalliques, car cela pourrait entraîner un court-circuit.

ATTENTION

Utilisée de façon incorrecte, la pile peut exploser. Ne pas la recharger, la démonter ni la jeter au feu.

Remplacement du fusible

Lorsque vous remplacez le fusible, veillez à utiliser un fusible dont l'intensité, en ampères, correspond à la valeur indiquée sur le fusible usagé. Si le fusible saute, vérifiez le branchement de l'alimentation et remplacez-le. Si le nouveau fusible saute également, il est possible que l'appareil soit défectueux. Dans ce cas, consultez votre revendeur Sony le plus proche.

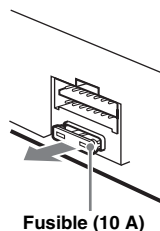

Nettoyage des connecteurs

L'appareil risque de ne pas fonctionner correctement si les connecteurs entre l'appareil et la façade sont souillés. Pour éviter cette situation, enlevez la façade (page 6) et nettoyez les connecteurs à l'aide d'un coton-tige imbibé d'alcool. N'exercez pas une pression excessive, sinon les connecteurs risquent d'être endommagés.

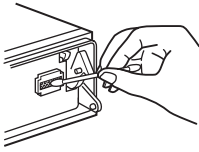

Appareil principal

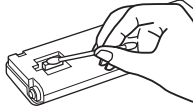

Arrière de la façade

Remarques

- Pour plus de sécurité, coupez le moteur avant de nettoyer les connecteurs et retirez la clé du contact.
- Ne touchez jamais les connecteurs directement avec les doigts ou avec un objet métallique.

Retrait de l'appareil

1 Retirez le tour de protection.

- 1 Retirez la façade (page 6).
- 2 Pincez les deux côtés du tour de protection, puis tirez-le.

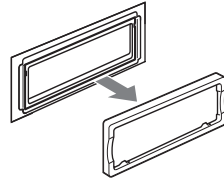
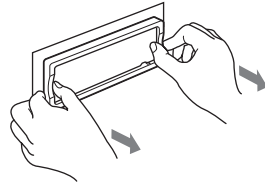

2 Retirez l'appareil.

- 1 Insérez simultanément deux clés de déblocage jusqu'à ce qu'elles émettent un déclic.

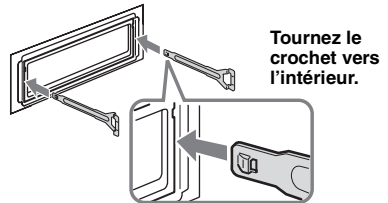

- 2 Tirez sur les clés de déblocage pour extraire l'appareil.

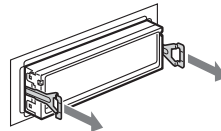

- 3 Faites glisser l'appareil en dehors de son support.

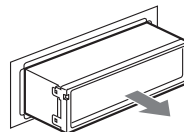

Spécifications

Lecteur CD

Rapport signal/bruit : 120 dB

Réponse en fréquence : 10 à 20 000 Hz

Pleurage et scintillement : en dessous du seuil mesurable

Radio

FM

Plage de syntonisation : 87,5 à 108,0 MHz

Borne d'antenne : connecteur d'antenne externe

Moyenne fréquence : 10,7 MHz/450 kHz

Sensibilité utile : 9 dBf

Sélectivité : 75 dB à 400 kHz

Rapport signal/bruit : 67 dB (stéréo), 69 dB (mono)

Distorsion harmonique à 1 kHz : 0,5 % (stéréo), 0,3 % (mono)

Séparation : 35 dB à 1 kHz

Réponse en fréquence : 30 à 15 000 Hz

MW (PO)/LW (GO)

Plage de syntonisation :

MW (PO) : 531 à 1 602 kHz

LW (GO) : 153 à 279 kHz

Borne d'antenne : connecteur d'antenne externe

Moyenne fréquence : 10,7 MHz/450 kHz

Sensibilité : MW : 30 µV, LW : 40 µV

Communication sans fil

Système de communication :

Norme Bluetooth version 2.0

Sortie :

Norme Bluetooth Power Class 2 (Max. + 4 dBm)

Portée de communication maximale :

En ligne directe : environ 10 m*1

Bande de fréquences :

bande de 2,4 GHz (2,4000 – 2,4835 GHz)

Méthode de modulation : FHSS

Profils Bluetooth compatibles*2 :

A2DP (Advanced Audio Distribution Profile)

AVRCP (Audio Video Remote Control Profile)

HFP (Handsfree Profile)

OPP (Object Push Profile)

*1 La portée réelle varie en fonction de nombreux facteurs tels que la présence d'obstacles entre les périphériques, les champs magnétiques autour des fours à micro-ondes, l'électricité statique, la sensibilité de la réception, les performances de l'antenne, le système d'exploitation, les applications logicielles, etc.

*2 Les profils standard Bluetooth sont destinés à la communication Bluetooth entre les périphériques.

Amplificateur de puissance

Sorties : sorties haut-parleurs (connecteurs de sécurité)

Impédance des haut-parleurs : 4 à 8 ohms

Puissance de sortie maximale : 52 W × 4 (à 4 ohms)

Généralités

Sorties :

Borne de sorties audio (avant/arrière)

Borne de sortie du caisson de graves (mono)

Borne de commande de relais d'antenne électrique

Borne de commande d'amplificateur de puissance

Entrées :

Borne de commande ATT téléphone

Borne de commande de l'éclairage

Borne d'entrée de commande BUS

Borne d'entrée audio BUS/AUX IN

Borne d'entrée de commande à distance

Borne d'entrée de l'antenne

Commandes de tonalité :

Graves : ±10 dB à 60 Hz ou 100 Hz (XPL0D)

Médiums : ±10 dB à 500 Hz ou 1 kHz (XPL0D)

Aiguës : ±10 dB à 10 kHz ou 12,5 kHz (XPL0D)

Alimentation : batterie de véhicule 12 V CC

(masse négative)

Dimensions : environ 178 × 50 × 183 mm (l/h/p)

Dimensions du support : environ 182 × 53 × 162 mm (l/h/p)

Poids : environ 1,2 kg

Accessoires fournis :

Mini-télécommande : RM-X302

Composants destinés à l'installation et au raccordement (1 jeu)

Appareils/accessoires en option :

Satellite de commande : RM-X4S

Câble BUS (fourni avec un cordon à broches RCA) :

RC-61 (1 m), RC-62 (2 m)

Changeur CD (10 disques) : CDX-757MX

Changeur CD (6 disques) : CDX-T70MX, CDX-T69

Sélecteur de source : XA-C40

Sélecteur AUX-IN : XA-300

Adaptateur d'interface pour iPod : XA-120IP

Il est possible que votre revendeur ne propose pas certains des accessoires repris ci-dessus. Demandez-lui des informations détaillées.

Brevets américains et internationaux sous licence de Dolby Laboratories.

Licence de la technologie de codage audio MPEG Layer-3 et des brevets obtenue de Fraunhofer IIS et Thomson.

Remarque

Cet appareil ne peut pas être raccordé à un préamplificateur numérique ou à un égaliseur compatible avec le système BUS de Sony.

La conception et les spécifications sont sujettes à modification sans préavis.



- Les soudures sont effectuées sans plomb.
- Aucun retardateur de flamme halogéné n'est utilisé dans certaines cartes à circuits imprimés.
- Aucun retardateur de flamme halogéné n'est utilisé dans la composition des coques.
- Du papier est utilisé pour les cales d'emballage.

Dépannage

La liste de contrôles suivante vous aidera à remédier aux problèmes que vous pourriez rencontrer avec cet appareil.

Avant de passer en revue la liste de contrôles ci-dessous, vérifiez les procédures de raccordement et d'utilisation.

Si le problème n'est pas résolu, consultez le site d'assistance suivant.

Site d'assistance

Si vous avez des questions ou si vous souhaitez consulter les toutes dernières informations techniques sur ce produit, rendez-vous sur le site Web suivant : <http://support.sony-europe.com/>

Généralités

L'appareil n'est pas alimenté.

- Vérifiez le raccordement. Si tout est en ordre, vérifiez le fusible.
- Si vous mettez l'appareil hors tension et que l'affichage disparaît, vous ne pouvez pas le commander avec la mini-télécommande.
→ Mettez l'appareil sous tension.

L'antenne électrique ne se déploie pas.

L'antenne électrique ne dispose pas d'un boîtier de relais.

Aucun son.

- Le volume est trop faible.
- La fonction ATT est activée ou la fonction ATT téléphone (lorsque le câble d'interface d'un téléphone embarqué est raccordé au fil ATT) est activée.
- La position de la commande d'équilibre avant-arrière n'est pas réglée pour un système à 2 haut-parleurs.
- Le changeur CD est incompatible avec le format du disque (MP3/WMA/CD ATRAC).
→ Lecture avec un changeur CD compatible MP3 de Sony, ou cet appareil.

Aucun bip n'est émis.

- Le bip est désactivé (page 22).
- Un amplificateur de puissance en option est raccordé et vous n'utilisez pas l'amplificateur intégré.

Le contenu de la mémoire a été effacé.

- La touche RESET a été enfoncée.
→ Recommencez la procédure d'enregistrement dans la mémoire.
- Le cordon d'alimentation ou la batterie a été déconnecté.
- Le cordon d'alimentation n'est pas raccordé correctement.

Les stations mémorisées et l'heure sont effacées.

Le fusible a sauté.

Emission de bruit lorsque la position de la clé de contact est modifiée.

Les fils ne sont pas raccordés correctement au connecteur d'alimentation du véhicule destiné aux accessoires.

L'affichage disparaît de la fenêtre d'affichage ou il ne s'affiche pas.

- Le gradateur est réglé sur « Dimmer on » (page 22).
- L'affichage est désactivé si vous maintenez la touche **(OFF)** enfoncée.
→ Maintenez de nouveau la touche **(OFF)** de l'appareil enfoncée jusqu'à ce que l'affichage apparaisse.
- Les connecteurs sont sales (page 29).

Le mode DSO ne fonctionne pas.

Selon l'intérieur de la voiture ou le type de musique, le mode DSO peut avoir un effet indésirable.

Les rubriques d'affichage ne s'affichent pas.

→ Réglez l'option sur « Info All » (page 22).

Lecture de CD ou de MD

Impossible d'introduire le disque.

- Un autre disque est déjà en place.
- Le disque a été introduit de force à l'envers ou dans le mauvais sens.

La lecture du disque ne commence pas.

- Le disque est défectueux ou sale.
- Les CD-R/CD-RW ne sont pas destinés à un usage audio (page 26).

Impossible de lire des fichiers MP3/WMA.

Le disque n'est compatible ni avec le format MP3/WMA, ni avec la version (page 26).

Certains fichiers MP3/WMA exigent un délai plus long que d'autres avant le début de la lecture.

La lecture des types de disques suivants exige un délai de démarrage plus long :

- disques comportant une hiérarchie de dossiers complexe ;
- disques enregistrés en multisession ;
- disques auxquels il est possible d'ajouter des données.

La lecture du CD ATRAC ne commence pas.

- Le disque n'a pas été créé par un logiciel autorisé, tel que le logiciel SonicStage ou SonicStage Simple Burner.
- Les plages qui ne sont pas incluses dans le groupe ne peuvent pas être lues.

suite à la page suivante →

L'étiquette ID3 du fichier MP3 ne s'affiche pas correctement.

- Vérifiez le paramètre « ID3 Tag » (page 23).
 - Pour les utilisateurs en Russie, réglez l'option sur « RUS » ; pour les autres, réglez-la sur « EUR ».
- Veillez noter que même si vous réglez l'option sur « RUS », il est possible que l'étiquette ID3 ne s'affiche pas correctement.

Les rubriques d'affichage ne défilent pas.

- Pour les disques contenant un grand nombre de caractères, le défilement peut être inopérant.
 - « Auto Scroll » est réglé sur « off ».
- Réglez « Auto Scroll on » (page 22) ou appuyez sur (SCRL) de la mini-télécommande.

Le son saute.

- L'installation est incorrecte.
- Installez l'appareil suivant un angle de moins de 45° dans un endroit stable de la voiture.
- Le disque est défectueux ou sale.

Les touches de commande sont inopérantes.**Le disque ne s'éjecte pas.**

Appuyez sur la touche RESET (page 6).

Réception radio

Impossible de capter des stations.**Le son comporte des parasites.**

- Raccordez un câble de commande d'antenne électrique (bleu) ou un câble d'alimentation d'accessoire (rouge) au câble d'alimentation de l'amplificateur d'antenne de la voiture (uniquement si votre voiture est équipée d'une antenne FM/MW (PO)/LW (GO) intégrée dans la vitre arrière/latérale).
 - Vérifiez le raccordement de l'antenne du véhicule.
 - L'antenne automatique ne se déploie pas.
- Vérifiez le raccordement du câble de commande de l'antenne électrique.
- Vérifiez la fréquence.
 - Lorsque le mode DSO est activé, le son peut parfois comporter des parasites.
- Réglez le mode DSO sur « off » (page 23).

Impossible de capter une présélection.

- Enregistrez la fréquence correcte dans la mémoire.
- Le signal capté est trop faible.

Le réglage automatique des stations est impossible.

- Le mode de recherche locale est réglé sur « on ».
- Réglez-le sur « Local off » (page 23).
- Le signal capté est trop faible.
- Réglez manuellement la fréquence.

En cours de réception FM, l'indication « ST » clignote.

- Réglez la fréquence correctement.
 - Le signal capté est trop faible.
- Réglez-le sur « Mono on » (page 23).

Un programme FM émis en stéréo est entendu en mono.

L'appareil est en mode de réception mono.

→ Réglez-le sur « Mono on » (page 23).

Fonction RDS

Une recherche (SEEK) commence après quelques secondes d'écoute.

La station ne diffuse pas de programmes de radioguidage (fonction TP désactivée) ou le signal capté est faible.

→ Désactivez TA (page 14).

Aucun message de radioguidage.

- Activez TA (page 14).
 - La station n'émet pas de messages de radioguidage, malgré l'indication TP.
- Réglez la fréquence pour capter une autre station.

PTY affiche « None ».

- La station actuellement captée n'est pas une station RDS.
- Les données RDS n'ont pas été reçues.
- La station ne spécifie pas le type d'émission.

Fonction Bluetooth

Le périphérique à connecter ne détecte pas cet appareil.

- Réglez « Signal » sur « ON » (page 16).
- Réglez « Visibility » sur « Show » (page 16).
- En cours de connexion avec l'autre périphérique Bluetooth, cet appareil ne peut pas être détecté par un autre périphérique. Désactivez la connexion en cours et recherchez l'appareil à partir de l'autre périphérique. Le périphérique déconnecté peut être reconnecté en le sélectionnant dans la liste des périphériques enregistrés.

Cet appareil ne peut pas détecter le périphérique à connecter.

Vérifiez les paramètres Bluetooth du périphérique à connecter.

Impossible d'établir la connexion.

- En fonction de l'autre périphérique, il peut être impossible d'effectuer une recherche à partir de cet appareil.
- Recherche de cet appareil à partir de l'autre périphérique Bluetooth.
- En fonction de l'état de l'autre périphérique, il peut être impossible d'effectuer une recherche à partir de cet appareil.
- Recherche de cet appareil à partir de l'autre périphérique Bluetooth.
- Vérifiez les procédures de pairage et de connexion en vous reportant au manuel de l'autre périphérique, etc., puis effectuez à nouveau cette opération.

Le nom du périphérique détecté ne s'affiche pas.

Selon l'état de l'autre périphérique, il peut être impossible d'obtenir un nom.

Pas de sonnerie.

- Réglez le volume dans l'option « Ring Vol » (page 18).
 - En fonction du périphérique à connecter, la sonnerie peut ne pas être émise correctement.
- Réglez « Ringtone » sur « Default » (page 21).

Le volume de la voix du correspondant est faible.

Réglez le volume dans l'option « Talk Vol » (page 19).

Il y a de l'écho ou des parasites pendant les conversations téléphoniques.

- Baissez le volume.
- L'option « EC/NC Mode » est réglée sur « off ».
→ Réglez « EC/NC Mode » sur « Mode 1 » ou « Mode 2 » (page 21).
- Si les bruits ambiants autres que ceux de la conversation téléphonique sont forts, essayez de les réduire.

Par exemple : si une fenêtre est ouverte et que le bruit du trafic, par exemple, est fort, fermez la fenêtre. Si la climatisation fait beaucoup de bruit, baissez-la.

La qualité sonore du téléphone est mauvaise.

La qualité sonore du téléphone dépend des conditions de réception du téléphone mobile.

→ Déplacez votre véhicule dans un endroit où la réception est meilleure si elle était mauvaise.

Le volume du périphérique audio raccordé est faible (élevé).

Le niveau de volume varie d'un périphérique audio à l'autre.

→ Réglez le volume du périphérique audio connecté ou de cet appareil.

Aucun son n'est audible à partir du périphérique audio Bluetooth.

Le périphérique audio est en pause de lecture.
→ Annulez la pause sur le périphérique audio.

Le son saute en cours de lecture d'un périphérique audio Bluetooth.

- Réduisez la distance entre l'appareil et le périphérique audio Bluetooth.
- Si le périphérique audio Bluetooth est rangé dans un étui qui interrompt le signal, sortez-le de cet étui pour l'utiliser.
- Plusieurs périphériques Bluetooth ou autres périphériques qui émettent des ondes radio sont utilisés à proximité.
→ Mettez les autres périphériques hors tension.
→ Réduisez la distance à partir des autres périphériques.

Impossible de commander le périphérique audio Bluetooth connecté.

Vérifiez que le périphérique audio Bluetooth connecté prend en charge le profil AVRCP.

Certaines fonctions ne sont pas activées.

Vérifiez que le périphérique à connecter prend en charge les fonctions en question.

Le nom du correspondant ne s'affiche pas lors de la réception d'un appel.

- Ce correspondant n'est pas enregistré dans le répertoire.
→ Enregistrez-le dans le répertoire (page 19).
- Le téléphone appelant n'est pas réglé pour envoyer le numéro de téléphone.

Un appel commence involontairement.

- Le téléphone à connecter est réglé pour commencer un appel automatiquement.
- L'option « Auto Answer » de cet appareil est réglée sur « on » (page 21).

Echec du pairage dans le délai imparti.

Selon le périphérique à connecter, le délai de pairage peut être court. Essayez de terminer le pairage dans le délai en définissant un code d'authentification à un seul chiffre.

La sonnerie ou la voix du correspondant est émise par un haut-parleur uniquement.

L'option « Speaker Sel » est réglée sur « FR-L » ou « FR-R ».

→ Réglez « Speaker Sel » sur « Front » (page 21).

Aucun son n'est émis par les haut-parleurs du véhicule lors d'un appel en mains libres.

Si le son est émis par le téléphone mobile, réglez ce dernier de sorte qu'il émette le son via les haut-parleurs du véhicule.

Affichage des erreurs et messages**Fonction audio****Blank Disc**

Le MD ne contient aucune plage enregistrée.

→ Insérez un MD contenant des plages enregistrées.

Error

- Le disque est sale ou inséré à l'envers.
→ Nettoyez le disque ou insérez-le correctement.
- Le disque ne peut pas être lu en raison d'un problème.
→ Insérez-en un autre.

Failure (Est allumé tant qu'aucune touche n'est activée.)

Les haut-parleurs ou les amplificateurs ne sont pas raccordés correctement.

→ Reportez-vous au manuel d'installation de ce modèle pour vérifier les raccordements.

Load

Le changeur est en train de charger le disque.

→ Attendez que cette opération soit terminée.

Local Seek +/-

Le mode de recherche locale est activé en cours de recherche automatique des fréquences.

NO AF

Il n'existe aucune fréquence alternative pour la station actuelle.

→ Poussez le bouton de commande vers la gauche ou la droite lorsque le nom du service de programme clignote. L'appareil commence à rechercher une autre fréquence avec les mêmes données d'identification de programme (PI) (l'indication « PI Seek » apparaît).

suite à la page suivante →

NO Disc

Le disque n'est pas inséré dans le changeur CD ou MD.

→ Insérez un disque dans le changeur.

NO Disc Name

Aucun nom de disque n'est écrit dans la plage.

NO Group Name

Aucun nom de groupe n'est écrit dans le CD ATRAC.

NO ID3 Tag

Les informations de l'étiquette ID3 ne sont pas écrites dans le fichier MP3.

NO Information

Les informations textuelles ne sont pas écrites dans le fichier ATRAC3/ATRAC3plus ou WMA.

NO Magazine

Le chargeur n'a pas été inséré dans le changeur CD.

→ Insérez le chargeur dans le changeur.

NO Music

Le disque n'est pas un fichier audio.

→ Insérez un CD audio dans cet appareil ou un changeur compatible MP3.

NO TP

L'appareil continue à rechercher les stations diffusant des messages de radioguidage.

NO Track Name

Aucun nom de plage n'est écrit dans la plage.

Offset

Il est possible qu'il y ait un problème de fonctionnement.

→ Vérifiez le raccordement. Si le message d'erreur reste affiché, contactez votre revendeur Sony le plus proche.

Push Reset





Le lecteur CD et le changeur CD/MD ne peuvent pas être utilisés en raison d'un problème.

→ Appuyez sur la touche RESET (page 6).

Read

L'appareil lit toutes les informations de plage et de groupe sur le disque.

→ Attendez que la lecture soit terminée et la lecture commence automatiquement. Selon la structure du disque, cette opération peut prendre plus d'une minute.

«   » ou «   »

Pendant le retour ou l'avance rapide, vous avez atteint le début ou la fin du disque et vous ne pouvez pas aller plus loin.

«  »

Le caractère ne peut pas être affiché.

Fonction Bluetooth**Busy**

La connexion Bluetooth n'est pas terminée.

→ Interrompez la réception des données du répertoire.

→ Arrêtez l'opération en cours et attendez un instant.

Connection Complete

La connexion Bluetooth est terminée.

Connection Failed

• Impossible d'établir la connexion au périphérique suite à un problème.

• Impossible d'établir la connexion au périphérique car le code d'authentification saisi est incorrect.

• Le délai autorisé pour la connexion a été dépassé.

Disconnected

Le signal Bluetooth est déconnecté.

Empty

• Aucune donnée n'est stockée dans « Dialed Calls », « Received Calls » ou « Phonebook » du menu CALL.

• Il n'y a aucune donnée dans le répertoire lors de l'enregistrement dans les numéros présélectionnés.

Error

Les données du répertoire ne peuvent pas être reçues en raison d'un problème.

HF Device is not available

Aucun périphérique mains libres n'est connecté.

Invalid Code

Le code de sécurité saisi est incorrect.

Memory Full

• La mémoire du répertoire de cet appareil devient pleine lors de la réception des données du répertoire.

• La mémoire du répertoire de cet appareil est pleine.

Not Available

La source est définie sur Bluetooth AUDIO, mais aucun périphérique audio Bluetooth n'est connecté.

No Devices Found

• Aucun périphérique à connecter n'a été trouvé après la recherche.

• Le périphérique n'est pas enregistré dans « Handsfree Devices » ou « Audio Devices ».

→ Enregistrez le périphérique dans « Handsfree Devices » ou « Audio Devices ».

Security Locked

La sécurité est activée.

Turn ON Bluetooth

Le paramètre Bluetooth est désactivé.

→ Activez le paramètre Bluetooth.

Si ces solutions ne permettent pas d'améliorer la situation, contactez votre revendeur Sony le plus proche.

Si vous portez l'appareil à réparer en raison d'un problème de lecture de CD, apportez le disque utilisé au moment où le problème s'est produit.

Si dichiara che l'apparecchio è stato fabbricato in conformità all'art.2, Comma 1 del D.M.28.08.1995 n.548.

Per motivi di sicurezza, assicurarsi di installare il presente apparecchio nel cruscotto dell'auto. Per l'installazione e i collegamenti, consultare il manuale di istruzioni per l'installazione e i collegamenti in dotazione.

Avvertenza relativa all'installazione su un'auto sprovvista della posizione ACC (accessoria) sul blocchetto di accensione

Dopo avere spento il motore, assicurarsi di tenere premuto **OFF** sull'apparecchio finché il display non scompare. Diversamente, il display non viene disattivato causando lo scaricamento della batteria.

**CLASS 1
LASER PRODUCT**

Questa etichetta è posta nella parte inferiore esterna.

La targhetta indicante la tensione operativa e informazioni simili è situata nella parte inferiore del rivestimento.



Con la presente Sony Corp. dichiara che questo MEX-BT5100 è conforme ai requisiti essenziali ed alle altre disposizioni pertinenti stabilite dalla direttiva 1999/5/CE.

Per ulteriori dettagli, si prega di consultare il seguente URL:

<http://www.compliance.sony.de/>

L'uso del presente apparecchio radio è proibito nell'area geografica compresa nel raggio di 20 km dal centro di Ny-Alesund, Svalbard in Norvegia.



Trattamento del dispositivo elettrico od elettronico a fine vita (applicabile in tutti i paesi dell'Unione Europea e in altri paesi europei con sistema di raccolta differenziata)

Questo simbolo sul prodotto o sulla confezione indica che il prodotto non deve essere considerato come un normale rifiuto domestico, ma deve invece essere consegnato ad un punto di raccolta appropriato per il riciclo di apparecchi elettrici ed elettronici. Assicurandovi che questo prodotto sia smaltito correttamente, voi contribuirete a prevenire potenziali conseguenze negative per l'ambiente e per la salute che potrebbero altrimenti essere causate dal suo smaltimento inadeguato. Il riciclaggio dei materiali aiuta a conservare le risorse naturali. Per informazioni più dettagliate circa il riciclaggio di questo prodotto, potete contattare l'ufficio comunale, il servizio locale di smaltimento rifiuti oppure il negozio dove l'avete acquistato.

Accessorio utilizzabile: Telecomando



Trattamento delle pile esauste (applicabile in tutti i paesi dell'Unione Europea e in altri paesi Europei con sistema di raccolta differenziata)

Questo simbolo sul prodotto o sulla confezione indica che la pila non deve essere considerata un normale rifiuto domestico. Assicurandovi che le pile siano smaltite correttamente, contribuirete a prevenire potenziali conseguenze negative per l'ambiente e per la salute che potrebbero altrimenti essere causate dal loro inadeguato smaltimento. Il riciclaggio dei materiali aiuta a conservare le risorse naturali. In caso di prodotti che per motivi di sicurezza, prestazione, protezione dei dati, richiedono un collegamento fisso ad una pila interna, la stessa dovrà essere sostituita solo da personale di assistenza qualificato. Consegnare il prodotto a fine vita al punto di raccolta idoneo allo smaltimento di apparecchiature elettriche ed elettroniche; questo assicura che anche la pila al suo interno venga trattata correttamente. Per le altre pile consultate la sezione relativa alla rimozione sicura delle pile. Conferire le pile esauste presso i punti di raccolta indicati per il riciclo. Per informazioni più dettagliate circa lo smaltimento della pila esausta o del prodotto, potete contattare il Comune, il servizio locale di smaltimento rifiuti oppure il negozio dove l'avete acquistato.

Congratulazioni!	4
------------------------	---

Operazioni preliminari

Azzeramento dell'apparecchio	6
Impostazione dell'orologio	6
Regolazione del volume di ciascun apparecchio	6
Rimozione del pannello anteriore	6
Installazione del pannello anteriore	7
Inserimento del disco nell'apparecchio	7
Estrazione del disco	7

Posizione dei comandi e operazioni di base

Funzione audio	8
Funzione Bluetooth	10

CD

Voci del display	12
Riproduzione ripetuta e in ordine casuale	12

Radio

Memorizzazione e ricezione delle stazioni ...	13
Memorizzazione automatica — BTM ...	13
Memorizzazione manuale	13
Ricezione delle stazioni memorizzate ...	13
Sintonizzazione automatica	13
Ricezione di una stazione tramite elenco — LIST	13
RDS	14
Cenni preliminari	14
Impostazione dei modi AF e TA	14
Selezione del modo PTY	15
Impostazione del modo CT	15

Funzione Bluetooth

Prima di utilizzare la funzione Bluetooth ...	16
Operazioni tramite menu della funzione Bluetooth	16
Configurazione delle impostazioni Bluetooth	16
Associazione e connessione del presente apparecchio con un dispositivo Bluetooth	16
Connessione ai dispositivi registrati	17
Conversazioni vivavoce	18
Come effettuare le chiamate	18
Ricezione di chiamate	19
Come terminare le chiamate	19
Uso della rubrica	19
Uso di Preset Dial	20
Streaming musicale	20
Ascolto di musica da un dispositivo audio	20
Uso di un dispositivo audio tramite il presente apparecchio	20
Altre impostazioni	21
Impostazione di un dispositivo vivavoce	21
Annullamento della registrazione di un dispositivo connesso	21
Funzione di connessione automatica	22

Altre funzioni

Regolazione delle voci di menu — MENU	22
Personalizzazione della curva dell'equalizzatore — EQ3 Tune	24
Uso di apparecchi opzionali	24
Cambia CD/MD	24
Apparecchio audio ausiliare	25
Telecomando a rotazione RM-X4S	25

Informazioni aggiuntive

Precauzioni	26
Note sui dischi	26
Informazioni sui file MP3/WMA	27
Informazioni sui CD ATRAC	28
Funzione Bluetooth	28
Manutenzione	29
Rimozione dell'apparecchio	30
Caratteristiche tecniche	30
Guida alla soluzione dei problemi	31
Messaggi e indicazioni di errore	34

Concesso in licenza da BBE Sound, Inc. in base ai brevetti USP5510752 e 5736897. BBE e il simbolo BBE sono marchi di fabbrica della BBE Sound, Inc.

Il processo BBE MP (Minimized Polynomial Non-Linear Saturation) consente di migliorare l'audio compresso digitalmente, ad esempio l'audio MP3, ripristinando e potenziando i suoni armonici persi durante la compressione. BBE MP rigenera gli armonici dal materiale di origine, recuperando l'intensità, i dettagli e le sfumature dei suoni.

Bluetooth e i relativi loghi sono di proprietà di Bluetooth SIG, Inc. L'uso di tali marchi è concesso in licenza a Sony Corporation. Tutti gli altri marchi di fabbrica o marchi di fabbrica registrati sono di proprietà delle rispettive aziende.

SonicStage e il relativo logo sono marchi di fabbrica di Sony Corporation.
"ATRAC" e il relativo logo sono marchi di fabbrica di Sony Corporation.



Microsoft, Windows Media e il loro Windows sono marchi di fabbrica o marchi registrati di Microsoft Corporation

negli Stati Uniti e/o in altri paesi.

Congratulazioni!

Complimenti per l'acquisto del presente sistema audio Bluetooth™ Sony. Durante la guida, è possibile utilizzare le funzioni riportate di seguito.

• Riproduzione di CD

È possibile riprodurre CD-DA (contenenti anche CD TEXT*), CD-R/CD-RW (file MP3/WMA contenenti anche registrazioni in multisessione (pagina 27)) e CD ATRAC (in formato ATRAC3 e ATRAC3plus (pagina 28)).

Tipo di disco	Etichetta sul disco	
CD-DA		
MP3 WMA CD ATRAC		

• Ricezione radiofonica

- È possibile memorizzare fino a 6 stazioni per banda (FM1, FM2, FM3, MW e LW).
- **BTM** (Best Tuning Memory, memorizzazione automatica delle emittenti con sintonia migliore): l'apparecchio seleziona le stazioni con il segnale più potente e le memorizza.

• Servizi RDS

È possibile utilizzare la stazione FM con RDS (Radio Data System, sistema dati radio).

• Funzione Bluetooth

- Conversazioni vivavoce con il telefono cellulare nell'auto.
- Trasferimento della rubrica dal telefono cellulare.
- Streaming di file musicali dal telefono cellulare o dal dispositivo audio portatile.
- Supporto dei profili HFP 1.0, A2DP, OPP e AVRCP.

• Regolazione audio

- **EQ3 parametric**: è possibile scegliere una delle 7 curve dell'equalizzatore preimpostate e regolarle come desiderato.
- **DSO** (Dynamic Soundstage Organizer): crea un effetto audio più realistico, mediante sintesi di diffusori virtuali, per enfatizzare l'audio dei diffusori, anche se questi sono installati nella parte inferiore della portiera.
- **BBE MP**: consente di migliorare la qualità dell'audio compresso digitalmente, ad esempio dei file MP3.

* Un disco CD TEXT è un CD-DA che include informazioni quali titolo del disco, nome dell'artista e titolo del brano.

Attenzione

IN NESSUN CASO SONY POTRÀ ESSERE RITENUTA RESPONSABILE DI DANNI ACCIDENTALI, INDIRETTI, CONSEGUENZIALI O DI ALTRI DANNI INCLUSI, SENZA ALCUNA LIMITAZIONE, PERDITE DI PROFITTI, PERDITE DI GUADAGNO, PERDITE DI DATI, PERDITE DELL'UTILIZZO DEL PRODOTTO O DI QUALSIASI APPARECCHIO ASSOCIATO E TEMPI DI FERMO DOVUTI ALL'USO DEL PRESENTE PRODOTTO O DEI RELATIVI COMPONENTI HARDWARE E/O SOFTWARE.

NOTA IMPORTANTE

Uso sicuro e protetto

Eventuali modifiche o cambiamenti al presente apparecchio non esplicitamente approvati da Sony potrebbero invalidare l'autorizzazione all'uso dell'apparecchio.

Prima di utilizzare il presente prodotto, controllare le eccezioni dovute a requisiti o limitazioni nazionali relative ai dispositivi Bluetooth.

Guida

Verificare le leggi e le normative che regolano l'uso dei telefoni cellulari e degli apparecchi vivavoce in vigore nelle aree in cui si guida.

Se le condizioni di guida lo richiedono, prestare sempre la totale attenzione alla guida, lasciare la strada e parcheggiare prima di effettuare o rispondere ad una chiamata.

Connessione ad altri dispositivi

Prima di stabilire la connessione ad altri dispositivi, leggere accuratamente le informazioni sulla sicurezza contenute nelle relative istruzioni per l'uso.

Esposizione alle radiofrequenze

I segnali RF possono influire su sistemi elettronici in automobili installati in modo errato o schermati in modo non adeguato, quali ad esempio sistemi a iniezione diretta elettronici, sistemi ABS antisbandamento (antiblocco) elettronici, sistemi di controllo della velocità elettronici o sistemi con airbag. Per informazioni sull'installazione o l'assistenza del presente dispositivo, consultare il produttore o i rappresentanti dell'automobile in questione. Un'installazione o un intervento di assistenza errati possono risultare pericolosi e invalidare l'eventuale garanzia applicabile al presente dispositivo.

Consultare il produttore dell'automobile per accertarsi che l'uso del telefono cellulare in automobile non influisca sul sistema elettronico del veicolo.

Verificare regolarmente che tutti gli apparecchi senza fili nell'automobile siano installati e funzionanti correttamente.

Chiamate di emergenza

Il presente apparecchio vivavoce e il dispositivo elettronico ad esso connesso funzionano tramite reti di segnali radio, cellulari e terrestri nonché tramite una funzione programmata dall'utente. Per questo motivo, non è possibile garantire la connessione in tutte le condizioni.

Non confidare esclusivamente sui dispositivi elettronici per le comunicazioni importanti (quali le chiamate per emergenze mediche).

Per poter effettuare o ricevere le chiamate, è necessario che l'apparecchio vivavoce e il dispositivo elettronico ad esso connesso siano accesi e si trovino in un'area con segnale cellulare sufficientemente potente.

Le chiamate di emergenza potrebbero non venire effettuate in alcune reti cellulari o durante l'uso di servizi di rete e/o funzioni telefoniche specifici. Per ulteriori informazioni, contattare il fornitore di servizi locale.

Nota sulla batteria al litio

Non esporre la batteria a fonti di calore eccessivo, quali luce solare diretta, fuoco o simili.

Operazioni preliminari

Azzeramento dell'apparecchio

Prima di utilizzare l'apparecchio per la prima volta, dopo la sostituzione della batteria dell'auto o dopo avere effettuato modifiche ai collegamenti, è necessario azzerare l'apparecchio stesso.

Rimuovere il pannello anteriore, quindi premere il tasto RESET utilizzando un oggetto appuntito, ad esempio una penna a sfera.

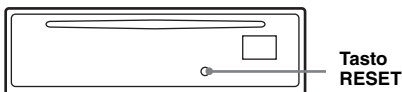

Nota

Premendo il tasto RESET verranno cancellate le impostazioni dell'orologio e alcune funzioni memorizzate.

Impostazione dell'orologio

L'orologio mostra l'indicazione digitale dell'ora in base al sistema delle 24 ore.

- 1 Premere **(MENU)**.
- 2 Premere il joystick verso l'alto/verso il basso fino a visualizzare "Setup", quindi premerlo verso destra.
- 3 Premere il joystick verso l'alto/verso il basso fino a visualizzare "Clock Adjust", quindi premerlo verso destra.
- 4 Premere il joystick verso l'alto/verso il basso per impostare l'ora e i minuti. Per passare da una cifra all'altra dell'indicazione digitale, premere il joystick verso sinistra/verso destra.
- 5 Una volta completata l'impostazione dell'orologio, premere il joystick. L'orologio viene avviato.

Suggerimento

È possibile regolare l'orologio automaticamente tramite la funzione RDS (pagina 15).

Regolazione del volume di ciascun apparecchio

Se viene effettuato il collegamento ad un dispositivo audio portatile tramite il terminale BUS AUDIO IN/AUX IN, si consiglia di regolare il volume del dispositivo collegato o di regolare il volume del dispositivo collegato nel menu di impostazione del presente apparecchio. Per ulteriori informazioni sul collegamento di un dispositivo ad un terminale AUX IN, vedere "Regolazione del livello del volume" (pagina 25).

Rimozione del pannello anteriore

Per evitare il furto dell'apparecchio, è possibile estrarne il pannello anteriore.

Segnale di avvertimento

Se la chiave di accensione viene impostata sulla posizione OFF senza che il pannello anteriore sia stato rimosso, viene emesso per alcuni secondi un segnale acustico di avvertimento.

Tale segnale viene emesso solo se è in uso l'amplificatore incorporato.

- 1 Premere **(OFF)**.
L'apparecchio si spegne.
- 2 Premere **(OPEN)**.
Il pannello anteriore si apre.
- 3 Fare scorrere il pannello anteriore verso destra, quindi estrarne l'estremità sinistra evitando di esercitare eccessiva forza.

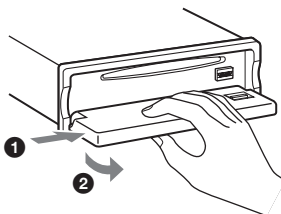

Note

- Non fare cadere il pannello anteriore né esercitare eccessiva pressione su quest'ultimo e sulla finestra del display.
- Non esporre il pannello anteriore a calore, temperature elevate o umidità. Evitare di lasciarlo all'interno di auto parcheggiate oppure su cruscotti e ripiani posteriori.

Installazione del pannello anteriore

Posizionare il foro **A** del pannello anteriore nel mandrino **B** dell'apparecchio, quindi spingere il lato sinistro verso l'interno evitando di esercitare eccessiva pressione.

Per attivare l'apparecchio, premere **(SOURCE)** sull'apparecchio (o inserire un disco).

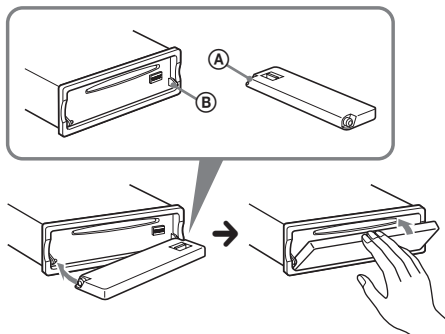

Nota

Non collocare alcun oggetto sulla superficie interna del pannello anteriore.

Inserimento del disco nell'apparecchio

- 1 Premere **(OPEN)**.
- 2 Inserire il disco (lato etichetta verso l'alto).

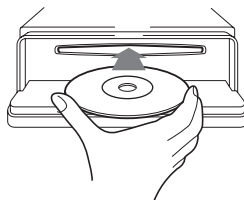

- 3 Chiudere il pannello anteriore.
La riproduzione viene avviata automaticamente.

Estrazione del disco

- 1 Premere **(OPEN)**.
- 2 Premere **▲**.
Il disco viene espulso.
- 3 Chiudere il pannello anteriore.

Posizione dei comandi e operazioni di base

Funzione audio

Unità principale

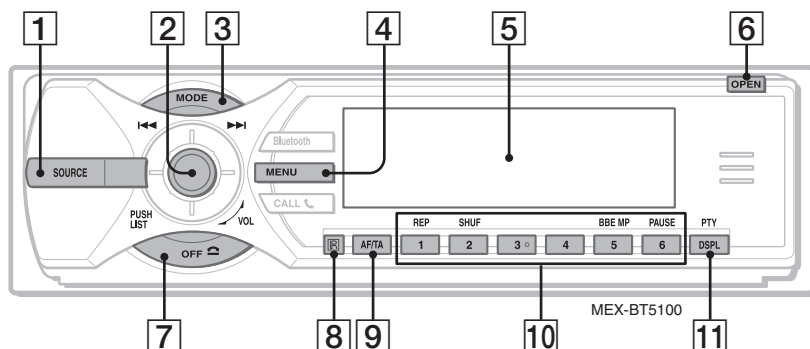

Pannello anteriore rimosso

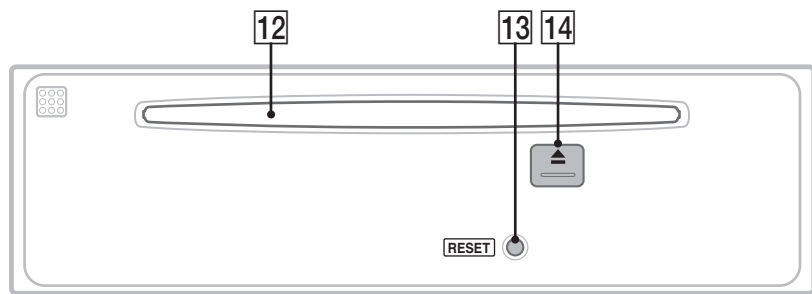

Per ulteriori informazioni, fare riferimento alle pagine indicate. I tasti del telecomando a scheda corrispondenti a quelli dell'apparecchio controllano le stesse funzioni.

1 Tasto SOURCE

Per attivare l'alimentazione; per cambiare la sorgente (Radio/CD/MD*¹/Bluetooth AUDIO/AUX).

2 Joystick/Tasto LIST 13, 25

Ruotare per regolare il volume. Premere verso l'alto/il basso/sinistra/destra per selezionare una voce di menu. Premere per applicare un'impostazione.

CD/MD*¹:

Premere verso l'alto/verso il basso per*²:
– Saltare gruppi*³/album*⁴ (premere).
– Saltare gruppi*³/album*⁴ in modo continuo (tenere premuto).

Premere verso sinistra/verso destra per:

- Saltare brani (premere).
- Saltare brani in modo continuo (premere, quindi premere di nuovo entro circa 2 secondi e tenere premuto).
- Fare retrocedere/fare avanzare rapidamente un brano (tenere premuto).

Radio:

Premere verso l'alto/verso il basso per:
– Ricevere una stazione memorizzata.

Premere verso sinistra/verso destra per:

- Sintonizzare le stazioni in modo automatico (premere).
- Ricercare una stazione manualmente (tenere premuto).

Premere per:

- Visualizzare l'elenco.

3 Tasto MODE 13, 24

Per selezionare la banda radio (FM/MW/LW); per selezionare l'unità*⁵.

4 Tasto MENU

Per accedere a un menu.

5 Finestra del display

6 Tasto OPEN 7

7 Tasto OFF

Per disattivare l'alimentazione; per arrestare la riproduzione della sorgente.

8 Ricevitore del telecomando a scheda

Telecomando a scheda RM-X302

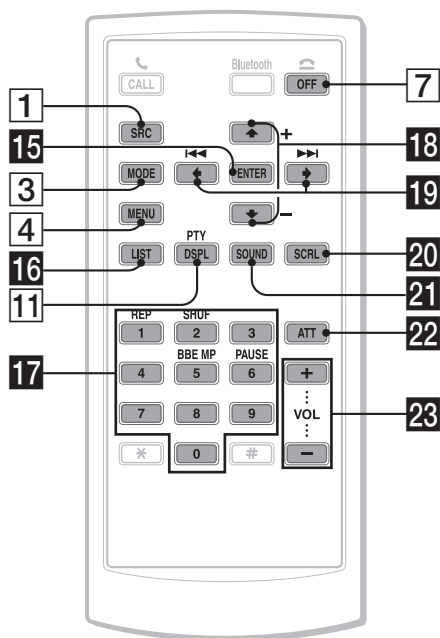

9 Tasto AF (frequenze alternative)/ TA (notiziari sul traffico) 14

Per impostare AF e TA nel modo RDS.

10 Tasti numerici

CD/MD*1:

①: REP 12, 25

②: SHUF 12, 25

⑤: BBE MP*6 4

Per attivare la funzione BBE MP, impostare "BBE MP on". Per disattivarla, impostare "BBE MP off".

⑥: PAUSE*6

Per effettuare una pausa durante la riproduzione. Per annullare l'impostazione, premere di nuovo il tasto.

Radio:

Per ricevere le stazioni memorizzate (premere); per memorizzare le stazioni (tenere premuto).

11 Tasto DSPL (display)/PTY (tipo di programma) 12, 15

Per cambiare le voci del display; selezionare PTY nel modo RDS.

12 Alloggiamento del disco 7

Per inserire il disco.

13 Tasto RESET 6

14 Tasto ▲ (espulsione) 7

Per estrarre il disco.

I tasti del telecomando a scheda riportati di seguito corrispondono a tasti/funzioni differenti dell'apparecchio.

15 Tasto ENTER

Per applicare un'impostazione.

16 Tasto LIST

Per visualizzare un elenco.

17 Tasti numerici

I tasti da 1 a 6 hanno le stesse funzioni dei tasti numerici dell'apparecchio.

18 Tasti ↑ (+)/↓ (-)

Consentono di effettuare le stesse operazioni eseguite premendo il joystick verso l'alto/verso il basso.

19 Tasti ← (I◀◀)/→ (▶▶)

Consentono di effettuare le stesse operazioni eseguite premendo il joystick verso sinistra/verso destra.

20 Tasto SCRL (scorrimento)

Per scorrere le voci del display.

21 Tasto SOUND

Per selezionare le voci relative all'audio.

22 Tasto ATT (attenuazione audio)

Per attenuare l'audio. Per annullare l'impostazione, premere di nuovo il tasto.

23 Tasti VOL (volume) +/-

Per regolare il volume.

*1 Se è collegato un cambia MD.

*2 Se è collegato un cambia dischi, l'operazione è diversa; vedere pagina 24.

*3 Se viene riprodotto un CD ATRAC.

*4 Se viene riprodotto un file MP3/WMA.

*5 Se è collegato un cambia CD/MD.

*6 Durante la riproduzione con il presente apparecchio.

Nota

Se l'apparecchio viene spento e il display disattivato, non è possibile controllarlo mediante il telecomando a scheda a meno che non venga premuto (SOURCE) sull'apparecchio o che non venga inserito un disco per accendere l'apparecchio stesso.

Suggerimento

Per ulteriori informazioni su come sostituire la batteria, vedere "Sostituzione della batteria al litio del telecomando a scheda" a pagina 29.

Funzione Bluetooth

Unità principale

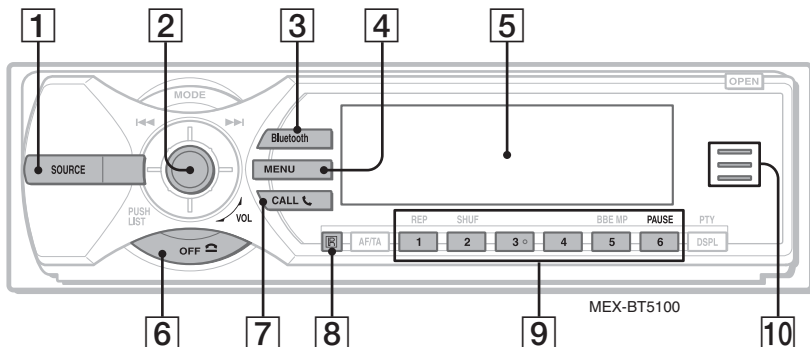

Pannello anteriore rimosso

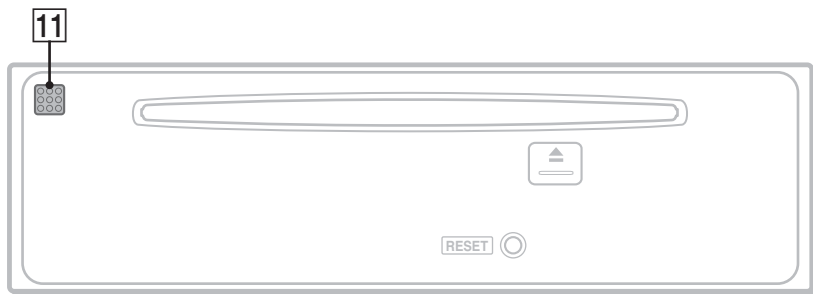

Per ulteriori informazioni, fare riferimento alle pagine indicate. I tasti del telecomando a scheda corrispondenti a quelli dell'apparecchio controllano le stesse funzioni.

1 Tasto SOURCE

Per attivare l'alimentazione; per cambiare la sorgente (Radio/CD/MD*1/Bluetooth AUDIO/AUX).

2 Joystick

Ruotare per regolare il volume. Premere verso l'alto/il basso/sinistra/destra per selezionare una voce di menu. Premere per applicare un'impostazione.

Dispositivo audio Bluetooth*2:

Premere verso sinistra/verso destra per:
– Saltare brani (premere).
– Fare retrocedere/fare avanzare rapidamente un brano (tenere premuto).

3 Tasto Bluetooth 16, 17, 19, 21

Per accedere alle funzioni Bluetooth; ricevere una chiamata.

4 Tasto MENU 19

Per accedere a un menu; ricevere una chiamata.

5 Finestra del display

6 Tasto OFF 19

Per disattivare l'alimentazione; arrestare la riproduzione della sorgente; terminare o rifiutare una chiamata.

7 Tasto CALL 19

Per accedere alle funzioni del telefono; ricevere una chiamata.

8 Ricevitore del telecomando a scheda

9 Tasti numerici

Per chiamare i numeri memorizzati.

Dispositivo audio Bluetooth*2:

⑥: PAUSE

Per effettuare una pausa durante la riproduzione.

10 Indicatore Bluetooth

Si illumina durante l'immissione/l'emissione del segnale Bluetooth. Si spegne quando il segnale Bluetooth è disattivato.

11 Microfono 18

Telecomando a scheda RM-X302

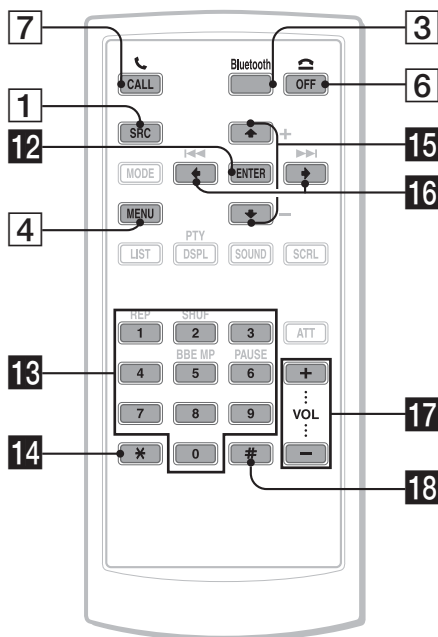

*1 Se è collegato un cambia MD.

*2 Quando è collegato un dispositivo audio Bluetooth (che supporta il profilo AVRCP della tecnologia Bluetooth). A seconda del dispositivo, alcune operazioni potrebbero non essere disponibili.

Nota

Se l'apparecchio viene spento e il display disattivato, non è possibile controllarlo mediante il telecomando a scheda a meno che non venga premuto (SOURCE) sull'apparecchio o che non venga inserito un disco per accendere l'apparecchio stesso.

Suggerimento

Per ulteriori informazioni su come sostituire la batteria, vedere "Sostituzione della batteria al litio del telecomando a scheda" a pagina 29.

I tasti del telecomando a scheda riportati di seguito corrispondono a tasti/funzioni differenti dell'apparecchio.

12 Tasto ENTER

Per applicare un'impostazione.

13 Tasti numerici 17, 18, 19

Per digitare numeri (numero telefonico, codice di protezione e così via).

I tasti da 1 a 6 hanno le stesse funzioni dei tasti numerici dell'apparecchio.

14 Tasto * 19

15 Tasti ↑ (+)/↓ (-)

Consentono di effettuare le stesse operazioni eseguite premendo il joystick verso l'alto/verso il basso.

16 Tasti ← (◀◀)/→ (▶▶)

Consentono di effettuare le stesse operazioni eseguite premendo il joystick verso sinistra/verso destra.

17 Tasti VOL (volume) +/-

Per regolare il volume.

18 Tasto # 19

Per ulteriori informazioni sulla selezione di un cambia CD/MD, vedere pagina 24.

Voci del display

Esempio: se il modo Info (informazioni) viene impostato su "All" (pagina 23).

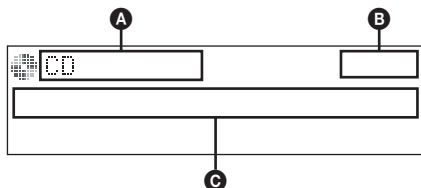

- A** Indicazione di sorgente/MP3/ATRAC/WMA
- B** Orologio
- C** Numero del brano/Tempo di riproduzione trascorso, Nome del disco/Nome dell'artista, Numero dell'album/Numero del gruppo, Nome dell'album/Nome del gruppo, Titolo del brano, Informazioni di testo*

* Durante la riproduzione di un file MP3, vengono visualizzati i tag ID3; durante la riproduzione di un CD ATRAC, vengono visualizzate le informazioni di testo scritte da SonicStage, ecc.; durante la riproduzione di un file WMA, vengono visualizzati i tag WMA.

Per cambiare le voci del display **C**, premere **(DSPL)**; per scorrere le voci del display **C**, premere **(SCRL)** sul telecomando a scheda o impostare "Auto Scroll on" (pagina 23).

Suggerimento

Le voci visualizzate potrebbero non corrispondere, a seconda del tipo di disco, del formato di registrazione e delle impostazioni effettuate. Per ulteriori informazioni sui file MP3/WMA, vedere pagina 27; per ulteriori informazioni sui CD ATRAC, vedere pagina 28.

Riproduzione ripetuta e in ordine casuale

1 Durante la riproduzione, premere più volte **(1)** (REP) o **(2)** (SHUF) fino a visualizzare l'impostazione desiderata.

Selezionare	Per riprodurre
Repeat Track	un brano in modo ripetuto.
Repeat Album *1	un album in modo ripetuto.
Repeat Group *2	un gruppo in modo ripetuto.
Shuffle Album *1	un album in modo casuale.
Shuffle Group *2	un gruppo in modo casuale.
Shuffle Disc	un disco in modo casuale.

*1 Se viene riprodotto un file MP3/WMA.

*2 Se viene riprodotto un CD ATRAC.

Per tornare al modo di riproduzione normale, selezionare "Repeat off" o "Shuffle off".

Radio

Memorizzazione e ricezione delle stazioni

Attenzione

Per la sintonizzazione delle stazioni durante la guida, utilizzare la funzione BTM (Best Tuning Memory, memorizzazione automatica delle emittenti con sintonia migliore) per evitare incidenti.

Memorizzazione automatica — BTM

- 1 Premere più volte (SOURCE) fino a visualizzare “TUNER”.**
Per cambiare la banda, premere più volte (MODE). È possibile selezionare FM1, FM2, FM3, MW o LW.
- 2 Premere (MENU).**
- 3 Premere il joystick verso l’alto/verso il basso fino a visualizzare “Receive Mode”, quindi premerlo verso destra.**
- 4 Premere il joystick verso l’alto/verso il basso fino a visualizzare “BTM”.**
- 5 Premere il joystick.**
L’apparecchio memorizza le stazioni in corrispondenza dei tasti numerici in base all’ordine delle frequenze.
Quando l’impostazione è stata memorizzata, viene emesso un segnale acustico.

Memorizzazione manuale

- 1 Durante la ricezione della stazione che si desidera memorizzare, tenere premuto un tasto numerico (da ① a ⑥) fino a visualizzare “MEM”.**
L’indicazione del tasto numerico viene visualizzata nel display.

Nota

Se un’altra stazione viene memorizzata in corrispondenza dello stesso tasto numerico, la stazione memorizzata in precedenza viene sostituita.

Suggerimento

Se viene memorizzata una stazione RDS, viene memorizzata anche l’impostazione AF/TA (pagina 14).

Ricezione delle stazioni memorizzate

- 1 Selezionare la banda, quindi premere un tasto numerico (da ① a ⑥).**

Sintonizzazione automatica

- 1 Selezionare la banda, quindi premere il joystick verso sinistra/verso destra per ricercare la stazione.**
La ricerca si arresta non appena l’apparecchio riceve una stazione. Ripetere questa procedura fino alla ricezione della stazione desiderata.

Suggerimento

Se si conosce la frequenza della stazione che si desidera ascoltare, tenere premuto il joystick verso sinistra/verso destra per individuare la frequenza approssimativa, quindi premere il joystick per sintonizzarsi esattamente sulla frequenza desiderata (sintonizzazione manuale).

Ricezione di una stazione tramite elenco — LIST

È possibile visualizzare l’elenco delle frequenze.

- 1 Selezionare la banda, quindi premere il joystick.**
Viene visualizzata la frequenza.

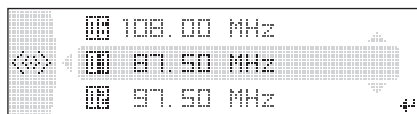

- 2 Premere il joystick verso l’alto/verso il basso fino a visualizzare la stazione desiderata.**
- 3 Premere il joystick per ricevere la stazione.**
Il display torna al modo di ricezione normale.

Cenni preliminari

RDS (Radio Data System, sistema dati radio) è un servizio che consente alle stazioni radio FM di trasmettere informazioni digitali aggiuntive oltre al normale segnale in radiofrequenza.

Voci del display

Esempio: se il modo Info (informazioni) viene impostato su "All" (pagina 23).

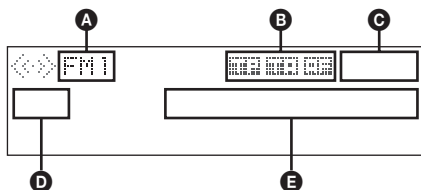

- A** Banda radio
- B** TA/TP/AF*1
- C** Orologio
- D** Numero di preselezione
- E** Frequenza*2 (nome del servizio dei programmi), dati RDS

*1 Se è impostata l'opzione Info (Informazioni) "All":
 - "TP" si illumina durante la ricezione di "TP".
 - "TA"/"AF" si illumina durante l'attivazione della funzione "TA/AF".

*2 Durante la ricezione della stazione RDS, "RDS" è visualizzato a sinistra dell'indicazione della frequenza.

Servizi RDS

Il presente apparecchio fornisce i servizi RDS in modo automatico come segue:

AF (frequenze alternative)

Consente di selezionare e sintonizzare di nuovo la stazione con il segnale più potente. Utilizzando questa funzione, è possibile riprodurre in modo continuo lo stesso programma durante un viaggio di lunga durata, senza la necessità di sintonizzare di nuovo la stessa stazione manualmente.

TA (notiziari sul traffico)/TP (programma sul traffico)

Fornisce le informazioni o i programmi correnti relativi al traffico. Qualsiasi informazione o programma ricevuto interrompe la riproduzione della sorgente selezionata.

PTY (tipi di programma)

Consente di visualizzare il tipo di programma in fase di ricezione, nonché di ricercare il tipo di programma selezionato.

CT (segnale orario)

L'orologio viene regolato mediante i dati CT della trasmissione RDS.

Note

- È possibile che non tutte le funzioni RDS siano disponibili, a seconda del paese o della regione.
- La funzione RDS non è disponibile quando il segnale è troppo debole o se la stazione sintonizzata non trasmette dati RDS.

Impostazione dei modi AF e TA

1 Premere più volte (AF/TA) fino a visualizzare l'impostazione desiderata.

Selezionare	Per
AF on	attivare AF e disattivare TA.
TA on	attivare TA e disattivare AF.
AF/TA on	attivare entrambi i modi AF e TA.
AF/TA off	disattivare entrambi i modi AF e TA.

Memorizzazione di stazioni RDS con impostazione AF e TA

È possibile preselezionare le stazioni RDS insieme all'impostazione AF/TA. Se viene utilizzata la funzione BTM, vengono memorizzate solo le stazioni RDS con la stessa impostazione AF/TA.

Se si utilizza il modo di preselezione manuale, è possibile preselezionare le stazioni RDS e non RDS con impostazioni AF/TA distinte.

- 1 Impostare AF/TA, quindi memorizzare la stazione mediante la funzione BTM o manualmente.

Preimpostazione del volume dei notiziari sul traffico

È possibile preimpostare il livello del volume dei notiziari sul traffico in modo da poterli udire chiaramente.

- 1 Ruotare il joystick per regolare il livello del volume.
- 2 Tenere premuto (AF/TA) fino a visualizzare "TA Vol".

Ricezione dei notiziari di emergenza

Se è attivato il modo AF o TA, gli annunci di emergenza interrompono automaticamente la riproduzione della sorgente selezionata.

Mantenimento di un programma regionale — REG

Quando la funzione AF è attivata: le impostazioni predefinite dell'apparecchio limitano la ricezione a una regione specifica, in modo che la stazione sintonizzata non venga sostituita da una stazione regionale dal segnale più potente.

Se si intende lasciare tale area di ricezione regionale, impostare “Regional off” nelle impostazioni durante la ricezione FM (pagina 23).

Nota

Questa funzione non è disponibile nel Regno Unito e in altre aree.

Funzione Local Link (solo per il Regno Unito)

Questa funzione consente di selezionare altre stazioni locali della stessa area, anche se non sono memorizzate in corrispondenza dei tasti numerici.

- 1 Durante la ricezione FM, premere un tasto numerico (da ① a ⑥) in corrispondenza del quale è memorizzata una stazione locale.
- 2 Entro 5 secondi, premere nuovamente il tasto numerico della stazione locale. Ripetere questa procedura fino alla ricezione della stazione locale.

Selezione del modo PTY

- 1 Premere **PTY** durante la ricezione FM.

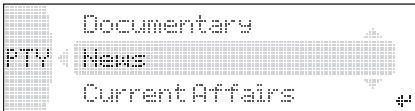

Se la stazione sta trasmettendo dati PTY, viene visualizzato il nome del tipo di programma corrente.

- 2 Premere il joystick verso l'alto/verso il basso fino a visualizzare il tipo di programma desiderato.
- 3 Premere il joystick. L'apparecchio avvia la ricerca di una stazione che trasmette il tipo di programma selezionato.

Tipi di programma

News (Notiziario), **Current Affairs** (Attualità), **Information** (Informazioni), **Sport** (Sport), **Education** (Istruzione), **Drama** (Teatro), **Cultures M** (Cultura), **Science** (Scienza), **Varied Speech** (Vari), **Pop Music** (Musica pop), **Rock Music** (Music rock), **Easy Listening** (Musica leggera), **Light Classics M** (Classica leggera), **Serious Classics** (Classica), **Other Music** (Altri tipi di musica), **Weather & Metr** (Bollettino meteorologico), **Finance** (Finanza), **Children's Progs** (Programmi per bambini), **Social Affairs** (Sociale), **Religion** (Religione), **Phone In** (Chat show), **Travel & Touring** (Viaggi), **Leisure & Hobby** (Divertimento), **Jazz Music** (Musica jazz), **Country Music** (Musica country), **Nation Music** (Musica nazionale), **Oldies Music** (Musica degli anni '50/'60), **Folk Music** (Musica folk), **Documentary** (Documentari)

Nota

Non è possibile utilizzare questa funzione in paesi/regioni in cui non sono disponibili i dati PTY.

Impostazione del modo CT

- 1 Impostare “CT on” nelle impostazioni (pagina 22).

Nota

- La funzione CT potrebbe non essere disponibile anche durante la ricezione di una stazione RDS.
- L'ora impostata mediante la funzione CT e l'ora corrente potrebbero non corrispondere.

Funzione Bluetooth

Prima di utilizzare la funzione Bluetooth

Operazioni tramite menu della funzione Bluetooth

È possibile effettuare le impostazioni Bluetooth tramite il menu della funzione Bluetooth o il menu CALL. Generalmente, le operazioni di menu possono essere eseguite utilizzando il joystick.

- 1 Premere **Bluetooth** o **CALL**.**
Viene visualizzato il menu della funzione Bluetooth o il menu CALL.
- 2 Premere il joystick verso l'alto/verso il basso fino a visualizzare la voce di impostazione desiderata, quindi premerlo verso destra.**
L'indicazione digitale si sposta sul lato destro (selezione dell'impostazione).
- 3 Premere il joystick verso l'alto/verso il basso per selezionare l'impostazione, quindi premerlo.**
L'impostazione è completata.
- 4 Premere **Bluetooth** o **CALL**.**
Viene visualizzato il display normale.

Per immettere un carattere

Premere il joystick verso l'alto/verso il basso per selezionare un carattere, quindi premerlo verso sinistra/verso destra per spostare il cursore. È possibile immettere i caratteri A – Z, a – z, 0 – 9 e lo spazio.

Configurazione delle impostazioni Bluetooth

Prima di stabilire la connessione a un dispositivo Bluetooth, configurare il menu Bluetooth Settings sul presente apparecchio.

- 1 Premere **Bluetooth**.**
Viene visualizzato il menu della funzione Bluetooth.

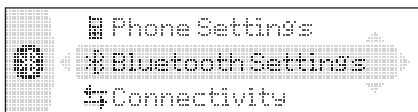

- 2 Selezionare "Bluetooth Settings".**
- 3 Selezionare il menu desiderato.**
- 4 Selezionare l'impostazione.**

5 Premere **Bluetooth**.

Menu Bluetooth Settings

“●” indica le impostazioni predefinite.

Signal

Per impostare la trasmissione del segnale Bluetooth del presente apparecchio su “ON” o “OFF”.

- “ON”: per attivare la trasmissione del segnale Bluetooth (RF 2,4 GHz).
- “OFF” (●): per disattivare la trasmissione del segnale Bluetooth (RF 2,4 GHz).

Quando si stabilisce la connessione al dispositivo Bluetooth, assicurarsi di impostare questa voce su “ON”.

Visibility

Per consentire ad altri dispositivi Bluetooth di ricercare il presente apparecchio.

- “Show”: per consentire all'altro dispositivo di effettuare la ricerca.
- “Hide” (●): per impedire all'altro dispositivo di effettuare la ricerca.

Durante la ricerca del presente apparecchio da un dispositivo Bluetooth, assicurarsi di impostare questa voce su “Show”.

Device Name

Per modificare il nome del presente apparecchio visualizzato sul dispositivo connesso (impostazione predefinita: “Xplod”). Selezionare “Rename”, quindi immettere i caratteri. È possibile digitare un massimo di 12 caratteri.

Per ripristinare la voce “Xplod”, selezionare “Default” → “yes”.

Nota

Per ulteriori informazioni sulle impostazioni di altri dispositivi Bluetooth, consultare i rispettivi manuali.

Associazione e connessione del presente apparecchio con un dispositivo Bluetooth

Quando si stabilisce la connessione di dispositivi Bluetooth per la prima volta, è necessario che questi ultimi si registrino reciprocamente. Questa operazione è denominata “associazione” e deve essere effettuata solo la prima volta, in quanto alla successiva connessione il presente apparecchio e gli altri dispositivi si riconoscono in modo automatico. A seconda del dispositivo, potrebbe essere necessario immettere un codice di protezione ad ogni connessione.

Ricerca di un dispositivo Bluetooth dal presente apparecchio

Innanzitutto, verificare che l'altro dispositivo Bluetooth sia impostato in modo da consentire la ricerca (individuabile).

1 Premere **Bluetooth**.

Viene visualizzato il menu della funzione Bluetooth.

2 Selezionare “Connectivity” → “Search”.

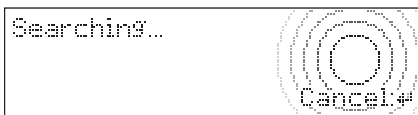

Viene avviata la ricerca di un dispositivo a cui sia possibile stabilire la connessione, quindi il nome di uno o più dispositivi individuati viene visualizzato in un elenco. Se non è possibile ricevere alcun nome di dispositivo, viene visualizzato “Unknown”.

La durata della ricerca varia in base al numero di dispositivi Bluetooth.

3 Selezionare il dispositivo da connettere.

Viene avviata l'associazione.

4 Immettere un codice di protezione*.

Immettere lo stesso codice di protezione per il presente apparecchio e il dispositivo di connessione utilizzando il joystick o il telecomando a scheda. Il codice di protezione può essere costituito da un numero selezionato dall'utente o dal numero determinato dal dispositivo di connessione. Per ulteriori informazioni, consultare il manuale del dispositivo di connessione.



5 Premere il joystick per confermare.

Una volta completata la connessione, viene visualizzato “Connected”.

Durante la connessione viene visualizzato “” o “”.

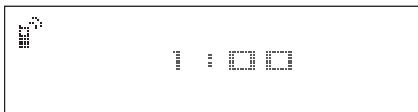

* È possibile che il codice di protezione venga denominato “codice di accesso”, “codice PIN”, “numero PIN” o “password” e così via, a seconda del dispositivo.

Ricerca del presente apparecchio da un dispositivo Bluetooth

Verificare che la voce “Visibility” nel menu Bluetooth Settings sia impostata su “Show” (pagina 16).

1 Impostare il dispositivo di connessione sul modo di ricerca.

2 Quando sul presente apparecchio viene visualizzato il messaggio “Allow Connection?”, selezionare “yes”.

Viene avviata la connessione.

A seconda del dispositivo, viene visualizzato il display di immissione del codice di protezione.

3 Immettere il codice di protezione del dispositivo di connessione.

4 Premere il joystick per confermare.

Una volta completata la connessione, viene visualizzato “Connected”.

Durante la connessione viene visualizzato “” o “”.

Suggerimento

È inoltre possibile immettere il codice di protezione utilizzando i tasti numerici del telecomando a scheda.

Note

- Durante la connessione a un dispositivo Bluetooth, il presente apparecchio non può essere rilevato da un altro dispositivo. Per rilevarlo, è necessario terminare la connessione corrente e ricercare l'apparecchio da un altro dispositivo.
- A seconda del dispositivo, potrebbe non essere possibile effettuare la ricerca dal presente apparecchio. In questo caso, ricercare l'apparecchio dal dispositivo di connessione.
- Se si effettua la ricerca del presente apparecchio e del dispositivo di connessione contemporaneamente, l'apparecchio non sarà in grado di riconoscere il dispositivo di connessione.
- Per la ricerca e la connessione, potrebbe essere necessario attendere alcuni minuti.
- A seconda del dispositivo, prima dell'immissione del codice di protezione viene visualizzato il display di conferma della connessione.
- Il limite di tempo per l'immissione del codice di protezione varia in base al dispositivo utilizzato.
- Il presente apparecchio può registrare fino a 6 dispositivi vivavoce e audio.
- Il presente apparecchio non può essere connesso ad un dispositivo che supporta soltanto il profilo HSP (Head Set Profile).

Connessione ai dispositivi registrati

I dispositivi vengono registrati in seguito all'associazione e alla connessione con il presente apparecchio. È possibile selezionare il dispositivo registrato e stabilire la connessione allo stesso.

1 Premere **Bluetooth**.

Viene visualizzato il menu della funzione Bluetooth.

continua alla pagina successiva →

2 Selezionare “Connectivity” → “Handsfree Devices” o “Audio Devices”.

Viene visualizzato l’elenco dei dispositivi registrati.

3 Selezionare il dispositivo da connettere.

4 Selezionare “Connect”.

Una volta completata la connessione, viene visualizzato “Connected”.

Durante la connessione viene visualizzato “i” o “i”.

Per terminare la connessione

Selezionare “Disconnect” → “yes” al punto 4.

Suggerimento

A seconda del dispositivo, è possibile selezionare il presente apparecchio dal dispositivo stesso, quindi stabilire la connessione.

Conversazioni vivavoce

Innanzitutto, verificare che il presente apparecchio e il telefono cellulare siano connessi (pagina 16, 17).

Note

- Per ulteriori informazioni relative al funzionamento quando un telefono cellulare dotato di funzione di streaming audio Bluetooth è connesso come dispositivo audio, vedere “Ascolto di musica da un dispositivo audio” a pagina 20.
- Il microfono dell’apparecchio si trova sul retro del pannello anteriore (pagina 10). Non coprire il microfono con del nastro adesivo o simili.
- Anche se la funzione ATT viene attivata durante una chiamata, l’audio in uscita non viene attenuato.

Come effettuare le chiamate

È possibile effettuare una chiamata dal telefono cellulare connesso utilizzando il presente apparecchio.

1 Premere **CALL**.

Viene visualizzato il menu CALL.

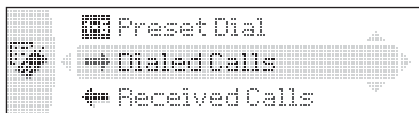

2 Selezionare le voci nell’ordine riportato di seguito, quindi premere il joystick per avviare la chiamata.

Menu CALL

Dialed Calls*

Consente di selezionare un numero dall’elenco cronologico delle chiamate effettuate (numero massimo di nominativi e numeri telefonici memorizzabili: 10).

Nominativo e numero telefonico da chiamare → “Call”

Selezionare “Delete” per cancellare il nominativo e il numero telefonico desiderato, “Delete All” per cancellare l’elenco cronologico.

Received Calls*

Consente di selezionare un numero dall’elenco cronologico delle chiamate ricevute (numero massimo di nominativi e numeri telefonici memorizzabili: 10).

Nominativo e numero telefonico da chiamare → “Call”

Selezionare “Delete” per cancellare il nominativo e il numero telefonico desiderato, “Delete All” per cancellare l’elenco cronologico.

Phonebook*

Consente di selezionare dall’elenco della rubrica (numero massimo di nominativi e numeri telefonici memorizzabili: 50).

“Contact List” → Name to call → nominativo e numero telefonico

Per ulteriori informazioni sulla modalità di memorizzazione dei nominativi nella rubrica, vedere “Uso della rubrica” a pagina 19 e “Impostazione di un dispositivo vivavoce” a pagina 21.

Dial

Consente di digitare il numero telefonico utilizzando il joystick o il telecomando a scheda. Per digitare “+”, tenere premuto il tasto 0 sul telecomando a scheda.

Preset Dial*

Consente di selezionare il numero telefonico memorizzato in corrispondenza di un tasto numerico.

Numero di preselezione (P1 – P6) → “Call”

Per ulteriori informazioni sulla modalità di memorizzazione in corrispondenza dei tasti numerici, vedere “Uso di Preset Dial” a pagina 20.

* Se viene impostata l’opzione “Security” (pagina 21), appare il messaggio “Security Locked” e l’operazione non è disponibile.

Suggerimenti

- Tramite il menu **Preset Dial**, è inoltre possibile effettuare una chiamata premendo due volte un tasto numerico dopo avere premuto **CALL**.
- Nei menu **"Dialed Calls"**, **"Received Calls"** e **"Preset Dial"**, è possibile effettuare una chiamata premendo **CALL** durante la visualizzazione del numero telefonico desiderato.

Preimpostazione del volume del tono di chiamata e della voce dell'interlocutore

È possibile preimpostare il livello di volume del tono di chiamata e della voce dell'interlocutore.

Per regolare il tono di chiamata:

Ruotare il joystick mentre viene emesso il tono di chiamata. Appare **"Ring Vol"** e il volume del tono di chiamata viene impostato.

Per regolare la voce dell'interlocutore:

Ruotare il joystick durante una chiamata. Appare **"Talk Vol"** e il volume della voce dell'interlocutore viene impostato.

Invio di toni DTMF (Dual Tone Multiple Frequency)

È possibile inviare toni DTMF.

Per inviare toni DTMF, utilizzare il joystick oppure premere i tasti numerici necessari (0 – 9, * o #) sul telecomando a scheda durante una chiamata.

Ricezione di chiamate

Quando si riceve una chiamata, dai diffusori dell'auto viene emesso un tono di chiamata. Per ulteriori informazioni sulle impostazioni per la ricezione di una chiamata e durante una chiamata, vedere **"Impostazione di un dispositivo vivavoce"** a pagina 21.

1 Quando si riceve una chiamata, premere **CALL**, **MENU** o **Bluetooth**.

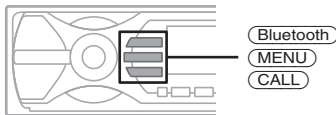

La chiamata telefonica viene avviata.

Per rifiutare una chiamata

Premere **OFF**.

Suggerimenti

- Se l'opzione **"Auto Answer"** è attivata, la chiamata telefonica viene avviata in modo automatico all'orario impostato (pagina 21).

- Se si preme **CALL** durante una chiamata, la funzione vivavoce viene disattivata, quindi vengono attivati il microfono e l'altoparlante del telefono cellulare. In questo caso, è possibile che la connessione Bluetooth venga terminata, a seconda del telefono cellulare in uso.

Come terminare le chiamate

1 Premere **OFF**.

Al termine della chiamata, la durata della conversazione viene visualizzata per alcuni secondi.

Nota

Anche se la chiamata viene terminata, la connessione Bluetooth rimane attiva.

Uso della rubrica

Ricezione dei dati della rubrica da un telefono cellulare

1 Selezionare **"Phone Settings"** dal menu della funzione Bluetooth.

2 Selezionare **"Receive PB"**. Viene visualizzato **"Waiting..."**.

3 Inviare i dati della rubrica utilizzando il telefono cellulare. Durante la ricezione dei dati della rubrica, viene visualizzato il messaggio **"Data Receiving..."**. Una volta completata la ricezione, viene visualizzato **"Complete"**.

Nota

- Prima di ricevere i dati della rubrica, scollegare il telefono cellulare o il dispositivo audio.
- Per annullare il trasferimento dei dati della rubrica, utilizzare il telefono cellulare. Il trasferimento non può essere annullato tramite il presente apparecchio.

Memorizzazione dei numeri di "Dialed Calls" o "Received Calls"

1 Selezionare **"Dialed Calls"** o **"Received Calls"** dal menu **CALL**.

2 Selezionare il numero telefonico da memorizzare, quindi selezionare **"Save"**. Viene visualizzato il display **"Contact Name"**.

3 Digitare un nominativo. È possibile digitare un massimo di 20 caratteri.

4 Selezionare **"Save?"** → **"yes"**.

Nota

In **Phonebook**, è possibile memorizzare un massimo di 50 numeri telefonici. Se si tenta di memorizzare più di 50 numeri, viene visualizzato **"Memory Full"**.

continua alla pagina successiva →

Come cancellare numeri telefonici dalla rubrica

- 1 Selezionare “Phonebook” → “Contact List” dal menu CALL.
- 2 Selezionare il nome da cancellare.
- 3 Selezionare “Delete Contact” → “yes”.

Per cancellare tutti i dati della rubrica, selezionare “Delete All” al punto 1. Una volta effettuata la cancellazione, accertarsi che tutti i dati della rubrica siano stati cancellati correttamente.

Modifica di un nominativo della rubrica

- 1 Selezionare “Phonebook” → “Contact List” dal menu CALL.
- 2 Selezionare il nominativo da modificare.
- 3 Selezionare “Edit Name”, quindi digitare un nuovo nominativo.

Uso di Preset Dial

Memorizzazione di un numero in Preset Dial

È possibile memorizzare un numero telefonico contenuto nella rubrica nel menu Preset Dial.

- 1 Selezionare “Preset Dial” dal menu CALL.
- 2 Selezionare il numero di preselezione (da P1 a P6) da memorizzare, quindi selezionare “Preset Memory”.
- 3 Selezionare il nominativo da memorizzare.
- 4 Selezionare un numero telefonico del nominativo selezionato.
- 5 Quando viene visualizzato “Save?”, selezionare “yes”.

Nota

Per sostituire un numero di preselezione registrato, cancellare il numero registrato esistente, quindi memorizzare il nuovo numero telefonico.

Come cancellare un numero di Preset Dial

- 1 Selezionare “Preset Dial” dal menu CALL.
- 2 Selezionare il numero di preselezione che si desidera cancellare.
- 3 Selezionare “Delete” → “yes”.

Streaming musicale

Ascolto di musica da un dispositivo audio

Se il dispositivo audio supporta il profilo A2DP (Advanced Audio Distribution Profile) della tecnologia Bluetooth, è possibile ascoltare la musica proveniente da tale dispositivo utilizzando il presente apparecchio.

1 Stabilire la connessione tra il presente apparecchio e il dispositivo audio Bluetooth (pagina 17).

Durante la connessione, viene visualizzato “”.

2 Abbassare il volume sul presente apparecchio.

3 Premere più volte **(SOURCE)** fino a visualizzare “Bluetooth AUDIO”.

4 Avviare la riproduzione sul dispositivo audio.

5 Regolare il volume sul presente apparecchio.

Uso di un dispositivo audio tramite il presente apparecchio

Se il dispositivo audio supporta il profilo AVRCP (Audio Video Remote Control Profile) della tecnologia Bluetooth, è possibile eseguire le operazioni riportate di seguito sul presente apparecchio (il funzionamento varia in base al dispositivo audio).

Per	Effettuare quanto segue
Saltare i brani	Premere il joystick verso sinistra/verso destra.
Fare avanzare rapidamente un brano	Tenere premuto il joystick retrocedere/fare verso sinistra/verso destra.
Effettuare una pausa	Premere (6) (PAUSE)*.

* A seconda del dispositivo, potrebbe essere necessario premere il tasto due volte.

Le operazioni diverse da quelle descritte sopra, devono essere eseguite sul dispositivo audio.

Nota

- Durante la riproduzione su un dispositivo audio, non è possibile visualizzare il numero del brano, il tempo trascorso e lo stato della riproduzione.
- Anche se si cambia sorgente sul presente apparecchio, la riproduzione del dispositivo audio non viene arrestata.

Suggerimento

È possibile connettere un telefono cellulare che supporti il profilo A2DP (Advanced Audio Distribution Profile) come dispositivo audio mediante cui ascoltare la musica.

Altre impostazioni

Impostazione di un dispositivo vivavoce

Quando un telefono cellulare compatibile con Bluetooth è connesso come dispositivo vivavoce, è possibile impostare varie funzioni.

- 1 Premere** **(Bluetooth)**.
Viene visualizzato il menu della funzione Bluetooth.
- 2 Selezionare** **“Phone Settings”**.
- 3 Selezionare il menu desiderato.**
- 4 Selezionare l'impostazione.**
- 5 Premere** **(Bluetooth)**.

Menu Phone Settings

“●” indica le impostazioni predefinite.

Receive PB*1*2 (ricezione rubrica)

Per ricevere e memorizzare i dati della rubrica da un telefono cellulare (pagina 19).

Auto Answer

- “on”: per rispondere in modo automatico a una chiamata al momento della relativa ricezione. Impostare l'intervallo di tempo per l'avvio della chiamata: “1 sec” – “60 sec”
- “off” (●): per avviare una chiamata solo dopo avere premuto **(CALL)**, **(MENU)** o **(Bluetooth)**.

Ringtone

- Per impostare il tono di chiamata.
- “Cellular*3” (●): per riprodurre il tono di chiamata impostato mediante il telefono cellulare.
 - “Default”: per riprodurre il tono di chiamata del presente apparecchio.

EC/NC Mode*4 (modo di cancellazione dell'eco/cancellazione dei disturbi)

Per ridurre l'eco e i disturbi durante le conversazioni telefoniche. Impostare su “Mode 1” (●) normalmente. Se la qualità dell'audio in uscita non è soddisfacente, impostare su “Mode 2” o su “off”.

Speaker Sel*4 (selezione diffusore)

Per impostare il diffusore anteriore in modo che emetta il tono di chiamata, il tono di composizione e la voce dell'interlocutore.

- “FR-L” (●): per trasmettere dal canale sinistro dei diffusori anteriori.
- “FR-R”: per trasmettere dal canale destro dei diffusori anteriori.
- “Front”: per trasmettere da entrambi i diffusori anteriori.

Security

Per bloccare le informazioni personali contenute nei menu riportati di seguito impostando una password di 4 cifre (pagina 18).

“Dialed Calls”, “Received Calls”, “Phonebook”, “Preset Dial”, “Receive PB”

Impostando questa opzione, quando si utilizzano i menu riportati in precedenza viene visualizzato “Security Locked”.

Per disattivare la protezione, selezionare “Unlock”, quindi digitare la password.

*1 Se viene impostata l'opzione “Security”, appare il messaggio “Security Locked” e l'operazione non è disponibile.

*2 Se viene utilizzato un carattere non supportato dal presente apparecchio, tale carattere non verrà visualizzato correttamente.

*3 A seconda del telefono cellulare, è possibile che venga riprodotto il tono di chiamata del presente apparecchio anche se questa voce è impostata su “Cellular”.

*4 Configurabile durante una chiamata.

Nota

Se si seleziona “Initialize” nell'impostazione Security, verranno cancellati tutti i dati memorizzati (“Dialed Calls”, “Received Calls”, “Phonebook” e “Preset Dial”).

Annullamento della registrazione di un dispositivo connesso

- 1 Premere** **(Bluetooth)**.
Viene visualizzato il menu della funzione Bluetooth.
- 2 Selezionare** **“Connectivity”** → **“Handsfree Devices”** o **“Audio Devices”**.
Viene visualizzato l'elenco dei dispositivi registrati.
- 3 Selezionare il dispositivo che si desidera eliminare.**
- 4 Selezionare** **“Delete”** → **“yes”**.

Per eliminare tutti i dispositivi inclusi nell'elenco di selezione, selezionare “Delete All” al punto 4.

Funzione di connessione automatica

Se la chiave del blocchetto di accensione dell'auto è impostata sulla posizione ACC, il presente apparecchio effettua nuovamente la connessione automatica all'ultimo dispositivo Bluetooth connesso.

Altre funzioni

Regolazione delle voci di menu — MENU

- 1 Premere **MENU**.**
- 2 Premere il joystick verso l'alto/verso il basso fino a visualizzare la voce di menu desiderata, quindi premerlo verso destra.**
Le voci cambiano come riportato di seguito:
Setup ↔ Display ↔ Receive Mode ↔ Sound
- 3 Premere il joystick verso l'alto/verso il basso fino a visualizzare la voce di impostazione desiderata, quindi premerlo verso destra.**
L'indicazione digitale si sposta sul lato destro (selezione dell'impostazione).
- 4 Premere il joystick verso l'alto/verso il basso per selezionare l'impostazione, quindi premerlo.**
L'impostazione è completata.
- 5 Premere **MENU**.**
Il display torna al modo di riproduzione/ ricezione normale.

Nota

Le voci visualizzate sono diverse, a seconda della sorgente e dell'impostazione.

Suggerimenti

- È possibile passare al livello di menu successivo premendo il joystick.
- Al punto 5, premere il joystick verso sinistra fino a visualizzare "EXIT", quindi premere il joystick, anziché premere **MENU**.
- È possibile accedere direttamente al menu di impostazione dell'audio premendo **SOUND** sul telecomando a scheda.

È possibile impostare le seguenti voci (per ulteriori informazioni, consultare la pagina di riferimento):

"●" indica le impostazioni predefinite.

Impostazioni

Clock Adjust (pagina 6)

CT (segnale orario)

Per impostare "on" o "off" (●) (pagina 14, 15).

Beep

Per impostare "on" (●) o "off".

RM (telecomando a rotazione)

Per modificare la direzione di funzionamento dei comandi del telecomando a rotazione.

- “NORM” (●): per utilizzare il telecomando a rotazione in base alla posizione predefinita.
- “REV”: quando il telecomando a rotazione viene installato sul lato destro del piantone di guida.

AUX Audio*

Per impostare la visualizzazione della sorgente AUX su “on” (●) o su “off” (pagina 25).

Version*

Per visualizzare la versione firmware dell'apparecchio.

Display

Image

Per impostare varie immagini del display.

- “SpaceProducer” (●): per creare modelli a schermo animati che cambiano al ritmo della musica.
- “off”: per non visualizzare alcuna immagine.
- “All”: per cambiare ripetutamente le immagini del display in tutti i modi di visualizzazione.
- “SA 1 – 5”: per visualizzare l'analizzatore spettrale.
- “Movie 1 – 3”: per visualizzare un filmato.
- “Wallpaper 1 – 3”: per visualizzare uno sfondo.
- “SA All”/“Movie All”/“Wallpaper All”: per cambiare ripetutamente le immagini del display di ciascun modo.

Info (informazioni)

Per visualizzare le voci (in base alla sorgente e così via).

- “All”: per visualizzare tutte le voci.
- “Simple” (●): per non visualizzare alcuna voce.
- “Clear”: per far scomparire automaticamente le voci.

Demo* (dimostrazione)

Per impostare “on” (●) o “off”.

Dimmer

Consente di modificare la luminosità del display.

- “Auto” (●): per ridurre automaticamente la luminosità del display quando vengono accesi i fari.
- “on”: per ridurre la luminosità del display.
- “off”: per disattivare la funzione di attenuatore della luminosità.

Auto Scroll

Per fare scorrere in modo automatico la voce visualizzata composta da molti caratteri quando viene modificato il disco/album/gruppo/brano.

- “on”: per attivare lo scorrimento.
- “off” (●): per disattivare lo scorrimento.

ID3 Tag

Per impostare la priorità del carattere tag ID3 visualizzato (quando è selezionata la sorgente CD).

- “EUR” (●): priorità del carattere di visualizzazione dell'Europa occidentale.
- “RUS”: priorità del carattere di visualizzazione cirillico.

Modo di ricezione

Local (modo di ricerca locale)

- “off” (●): per sintonizzarsi su stazioni con ricezione normale.
- “on”: per sintonizzarsi solo su stazioni con segnali più potenti.

Mono (modo monofonico)

Per migliorare la ricezione FM, selezionare il modo di ricezione monofonico.

- “off” (●): per ascoltare le trasmissioni stereo nel modo stereo.
- “on”: per ascoltare le trasmissioni stereo nel modo monofonico.

Regional

Per impostare la funzione su “on” (●) o su “off” (pagina 15).

BTM (pagina 13)

Audio

EQ3 Preset

Per selezionare un tipo di equalizzatore: “Xplod”, “Vocal”, “Edge”, “Cruise”, “Space”, “Gravity”, “Custom” o “Off” (●).

EQ3 Tune

Vedere “Personalizzazione della curva dell'equalizzatore” a pagina 24.

DSO

Per selezionare il modo DSO: “1”, “2”, “3” o “off” (●). Maggiore è il numero, più enfatizzato sarà l'effetto.

Balance

Per regolare il bilanciamento tra i diffusori destro e sinistro: “R10” – “±0” (●) – “L10”

Fader

Per regolare il bilanciamento tra i diffusori anteriore e posteriore: “F10” – “±0” (●) – “R10”

Subwoofer

Per regolare il volume del subwoofer: “+10” – “±0” (●) – “-10”
 (“- ∞” viene visualizzato in corrispondenza del valore di impostazione minimo).

LPF (Filtro passa basso)

Per selezionare la frequenza di taglio del subwoofer: “off” (●), “125Hz” o “78Hz”.

continua alla pagina successiva →

AUX Level

Per regolare il livello del volume di ogni apparecchio ausiliario collegato. Questa impostazione elimina la necessità di regolare il livello di volume tra sorgenti (pagina 25).
Livello regolabile: “+6 dB” – “±0 dB” (●) – “-6 dB”

* Se l'apparecchio è spento.

Personalizzazione della curva dell'equalizzatore — EQ3 Tune

L'impostazione “Custom” di EQ3 consente di personalizzare le impostazioni dell'equalizzatore.

- 1 Selezionare una sorgente, quindi premere (MENU).
- 2 Selezionare “Sound” → “EQ3 Preset” → “Custom” utilizzando il joystick.
- 3 Selezionare “EQ3 Tune” utilizzando il joystick.
- 4 Selezionare la gamma di frequenze desiderata tra “LOW”, “MID” e “HI”.
- 5 Selezionare la frequenza che si desidera regolare.
Frequenza regolabile in ogni gamma:
LOW: 60 Hz o 100 Hz
MID: 500 Hz o 1,0 kHz
HI: 10,0 kHz o 12,5 kHz
- 6 Regolare la curva dell'equalizzatore.
Il livello del volume può essere regolato per unità di 1 dB da -10 dB a +10 dB.

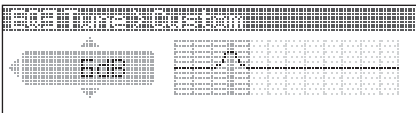

7 Premere il joystick.

Ripetere i punti da 4 a 7 per regolare altre frequenze.

Per ripristinare la curva dell'equalizzatore predefinita, selezionare “Initialize” → “Yes” al punto 4.

Suggerimento

È possibile regolare anche altri tipi di equalizzatore.

Uso di apparecchi opzionali

Cambia CD/MD

Selezione del cambia dischi

- 1 Premere più volte (SOURCE) fino a visualizzare “CD” o “MD”.
- 2 Premere più volte (MODE) fino a visualizzare il cambia dischi desiderato.

Indicazione del numero di unità, MP3*1
Indicazione LP2/LP4*2



Numero di disco/album

Viene avviata la riproduzione.

*1 Durante la riproduzione di un MP3.

*2 Durante la riproduzione di un disco MDLP.

Come saltare album e dischi

- 1 Durante la riproduzione, premere il joystick verso l'alto/verso il basso.

Per saltare	Premere verso l'alto/verso il basso
album	e tenere premuto per un istante, quindi rilasciare.
album in modo continuo	e tenere premuto entro 2 secondi dal momento in cui viene rilasciato la prima volta.
dischi	più volte.
dischi in modo continuo	quindi premere di nuovo entro 2 secondi e tenere premuto.

Riproduzione ripetuta e in ordine casuale

- 1 Durante la riproduzione, premere più volte **①** (REP) o **②** (SHUF) fino a visualizzare l'impostazione desiderata.

Selezionare	Per riprodurre
Repeat Disc *1	un disco in modo ripetuto.
Shuffle Changer *1	i brani nel cambia dischi in ordine casuale.
Shuffle All *2	i brani in tutti gli apparecchi in ordine casuale.

*1 Se sono collegati uno o più cambia CD/MD.
*2 Se sono collegati uno o più cambia CD oppure due o più cambia MD.

Per tornare al modo di riproduzione normale, selezionare "Repeat off" o "Shuffle off".

Suggerimento

Mediante la funzione "Shuffle All", non è possibile riprodurre in ordine casuale i brani nei cambia CD insieme a quelli nei cambia MD.

Ricerca di un disco in base al titolo — LIST

Se è collegato un cambia CD con funzione CD TEXT o un cambia MD, è possibile selezionare un disco dall'elenco.

Se al disco è stato assegnato un titolo, quest'ultimo viene visualizzato nell'elenco.

- 1 Durante la riproduzione, premere il joystick. Viene visualizzato il numero o il titolo del disco.
- 2 Premere il joystick verso l'alto/verso il basso fino a visualizzare il disco desiderato.
- 3 Premere il joystick per riprodurre il disco. Il display torna al modo di riproduzione normale.

Apparecchio audio ausiliare

È possibile collegare dispositivi portatili Sony opzionali al terminale BUS AUDIO IN/AUX IN dell'apparecchio. Se il cambia dischi o un altro dispositivo non è collegato al terminale, l'apparecchio consente di ascoltare l'audio del dispositivo portatile mediante i diffusori dell'auto.

Nota

Per il collegamento di un dispositivo portatile, assicurarsi che BUS CONTROL IN non sia collegato. Se al terminale BUS CONTROL IN è collegato un dispositivo, non sarà possibile selezionare "AUX" mediante **(SOURCE)**.

Suggerimento

Se vengono collegati sia un dispositivo portatile che un cambia dischi, utilizzare il selettore AUX-IN opzionale.

Selezione dell'apparecchio ausiliario

- 1 Premere più volte **(SOURCE)** fino a visualizzare "AUX". Utilizzare il dispositivo portatile mediante i relativi comandi.

Regolazione del livello del volume

Regolare il volume di ogni apparecchio audio collegato prima della riproduzione.

- 1 Abbassare il volume sull'apparecchio.
- 2 Premere più volte **(SOURCE)** fino a visualizzare "AUX".
- 3 Avviare la riproduzione del dispositivo audio portatile ad un volume moderato.
- 4 Impostare sull'apparecchio il consueto volume di ascolto.
- 5 Regolare il livello del volume facendo riferimento a "Regolazione delle voci di menu — MENU" a pagina 22. È possibile regolare il livello di ingresso da -6 dB a +6 dB.

Telecomando a rotazione RM-X4S

Applicazione dell'etichetta

Applicare l'etichetta delle indicazioni in base al modo in cui si desidera montare il telecomando a rotazione.

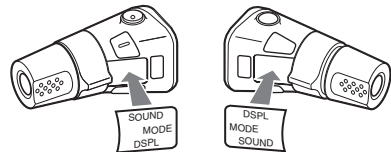

Individuazione dei comandi

I tasti del telecomando a rotazione corrispondenti a quelli dell'apparecchio controllano le stesse funzioni.

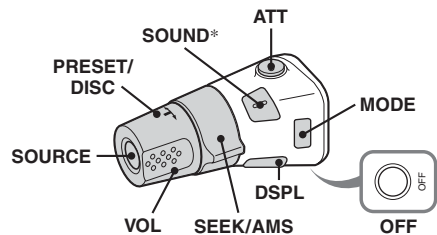

continua alla pagina successiva →

I comandi del telecomando a rotazione riportati di seguito controllano operazioni diverse da quelle dell'apparecchio.

• **Comando PRESET/DISC**

Consente di effettuare la stessa operazione eseguita premendo il joystick verso l'alto/verso il basso sull'apparecchio (premere e ruotare).

• **Comando VOL (volume)**

Consente di effettuare la stessa operazione eseguita ruotando il joystick sull'apparecchio (ruotare).

• **Comando SEEK/AMS**

Consente di effettuare la stessa operazione eseguita premendo il joystick verso l'alto/verso il basso sull'apparecchio (ruotare o ruotare e tenere premuto).

* Non disponibile per questo apparecchio.

Modifica della direzione operativa

La direzione operativa dei comandi è impostata in fabbrica come illustrato di seguito.

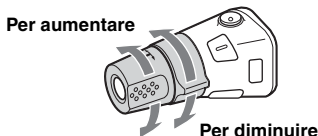

Se si desidera montare il telecomando a rotazione sul lato destro del piantone di guida, è possibile invertire la direzione operativa dei comandi.

- 1 Tenere premuti contemporaneamente il comando VOL e (SOUND).

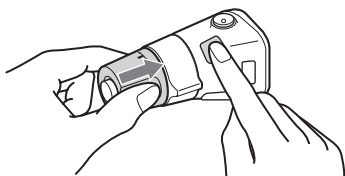

Informazioni aggiuntive

Precauzioni

- Se l'auto è stata parcheggiata in un luogo esposto a luce solare diretta, attendere che l'apparecchio si raffreddi prima di utilizzarlo.
- L'antenna elettrica si estende automaticamente durante il funzionamento dell'apparecchio.

Formazione di condensa

Nei giorni di pioggia o in zone estremamente umide, è possibile che all'interno delle lenti e del display dell'apparecchio si formi della condensa. Di conseguenza, l'apparecchio potrebbe non funzionare correttamente. In tal caso, rimuovere il disco e attendere per circa un'ora fino a quando l'umidità non sia evaporata completamente.

Per mantenere una qualità audio elevata

Prestare attenzione a non versare bibite o altri liquidi sull'apparecchio o sui dischi.

Note sui dischi

- Per mantenere puliti i dischi, non toccarne la superficie. Afferrare i dischi dal bordo.
- Riporre i dischi nell'apposita custodia o nell'apposito contenitore quando non vengono utilizzati.
- Non esporre i dischi a calore o a temperature elevate. Evitare di lasciarli all'interno di auto parcheggiate oppure su cruscotti e ripiani posteriori.
- Non incollare etichette né utilizzare dischi con residui di colla o inchiostro. Se vengono utilizzati questi tipi di disco, i residui possono causare l'arresto del disco, provocando problemi di funzionamento o rovinando il disco stesso.



- Non utilizzare dischi su cui sono applicati etichette o adesivi. Utilizzando tali dischi, è possibile che si verifichino i seguenti problemi di funzionamento:
 - Impossibilità di estrarre il disco (staccandosi dal disco, l'etichetta o l'adesivo causano l'inceppamento del meccanismo di espulsione).
 - Impossibilità di leggere correttamente i dati audio (ad esempio, la riproduzione salta oppure è impossibile riprodurre) poiché il restringimento dovuto al calore dell'etichetta o dell'adesivo ha provocato la deformazione del disco.

- Non riprodurre dischi dalla forma irregolare (ad esempio a forma di cuore, quadrato o stella) con questo apparecchio, onde evitare problemi di funzionamento all'apparecchio stesso. Non utilizzare questo genere di dischi.
- Non è consentita la riproduzione di CD da 8 cm.
- Prima della riproduzione, pulire i dischi con un panno apposito disponibile in commercio. Pulire il disco procedendo dal centro verso l'esterno. Non utilizzare solventi quali benzene, acquaregia, detersivi disponibili in commercio o spray antistatici per dischi analogici.



Note sui dischi CD-R/CD-RW

- È possibile che alcuni CD-R/CD-RW (a seconda dell'apparecchio utilizzato per la registrazione o delle condizioni del disco) non possano essere riprodotti mediante il presente apparecchio.
- Non è possibile riprodurre dischi CD-R/CD-RW non finalizzati.

Dischi audio codificati mediante tecnologie di protezione dei diritti d'autore

Questo prodotto è stato progettato per la riproduzione di dischi conformi allo standard CD (Compact Disc).

Recentemente, alcune case discografiche hanno lanciato sul mercato vari dischi audio codificati mediante tecnologie di protezione dei diritti d'autore. Si noti che alcuni di questi dischi non sono conformi allo standard CD e pertanto non è possibile riprodurli utilizzando il presente prodotto.

Nota sui DualDisc

Un DualDisc è un disco a due lati che abbinava materiale registrato su DVD su un lato e materiale audio digitale sull'altro. Tuttavia, poiché il lato del materiale audio non è conforme allo standard del Compact Disc (CD), la riproduzione su questo prodotto non è garantita.

Informazioni sui file MP3/WMA

MP3, acronimo di MPEG-1 Audio Layer-3, è un formato standard di compressione dei file musicali che consente di comprimere i dati audio di un CD fino a circa 1/10 delle dimensioni originali. WMA, acronimo di Windows Media Audio, è un altro formato standard di compressione dei file musicali che consente di comprimere i dati audio di un CD fino a circa 1/22* delle dimensioni originali.

* solo per 64 Kbps

- L'apparecchio è compatibile con il formato ISO 9660 livelli 1/2, Joliet/Romeo nel formato di espansione e multisessione.

- Numero massimo di:
 - cartelle (album): 150, incluse la cartella principale e le cartelle vuote.
 - file MP3/WMA (brani) e cartelle contenute in un disco: 300 (se il nome di una cartella/di un file contiene molti caratteri, è possibile che tale numero sia inferiore a 300).
 - caratteri visualizzabili per un nome di cartella/file: 25 (Joliet) o 50 (Romeo).
- I tag ID3 versioni 1.0, 1.1, 2.2, 2.3 e 2.4 sono relativi solo ai file MP3. I tag ID3 visualizzabili possono contenere 30 caratteri (1.0 e 1.1) o 50 caratteri (2.2, 2.3 e 2.4). I tag WMA visualizzabili possono contenere 25 caratteri.

Ordine di riproduzione dei file MP3/WMA

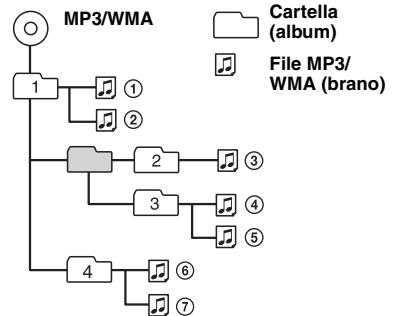

Note

- Durante l'assegnazione di un nome a un file MP3/WMA, aggiungere l'estensione ".mp3"/".wma" al nome del file.
- Durante la riproduzione di un file MP3/WMA VBR (velocità di trasmissione variabile) o mentre si procede rapidamente in avanti/all'indietro, è possibile che il tempo di riproduzione trascorso non venga visualizzato correttamente.
- Se il disco è registrato in multisessione, viene riconosciuto e riprodotto solo il primo brano nel formato della prima sessione (tutti gli altri formati vengono ignorati). La priorità del formato è CD-DA, CD ATRAC e MP3/WMA.
 - Se il primo brano è un CD-DA, solo il CD-DA della prima sessione viene riprodotto.
 - Diversamente, viene riprodotta una sessione CD ATRAC o MP3/WMA. Se il disco non contiene dati in questi formati, viene visualizzato "NO Music".

Note relative a MP3

- Assicurarsi di finalizzare il disco prima di utilizzarlo con l'apparecchio.
- Se viene riprodotto un file MP3 ad alta velocità di trasmissione, ad esempio 320 kbps, è possibile che l'audio sia soggetto a interruzioni.

Note relative a WMA

- I file realizzati con la compressione senza perdite non possono essere riprodotti.
- Non è consentita la riproduzione di file protetti da copyright.

Informazioni sui CD ATRAC

Formato ATRAC3plus

ATRAC3, l'acronimo di Adaptive Transform Acoustic Coding3, è una tecnologia di compressione audio che consente di comprimere i dati audio di un CD fino a circa 1/10 delle dimensioni originali. ATRAC3plus, un formato esteso di ATRAC3, comprime i dati di un CD audio fino a circa 1/20 delle dimensioni originali. Il presente apparecchio accetta entrambi i formati ATRAC3 e ATRAC3plus.

CD ATRAC

I CD ATRAC sono dati di CD audio registrati che vengono compressi nel formato ATRAC3 o ATRAC3plus utilizzando un software autorizzato, ad esempio SonicStage 2.0 o successivo oppure SonicStage Simple Burner.

- Numero massimo di:
 - cartelle (gruppi): 255
 - file (brani): 999
- Vengono visualizzati i caratteri relativi al nome di una cartella/di un file e le informazioni di testo create mediante SonicStage.

Per ulteriori informazioni sui CD ATRAC, consultare il manuale di SonicStage o di SonicStage Simple Burner.

Nota

Creare il CD ATRAC utilizzando software autorizzato, ad esempio SonicStage 2.0 o successivi, oppure SonicStage Simple Burner 1.0 o 1.1.

Per eventuali domande o problemi riguardanti l'apparecchio non trattati nel presente manuale, rivolgersi al più vicino rivenditore Sony.

Funzione Bluetooth

Informazioni sulla comunicazione Bluetooth

- La tecnologia senza fili Bluetooth opera entro un raggio di circa 10 m. La distanza massima di comunicazione potrebbe variare in base alla presenza di ostacoli (elementi metallici, pareti, persone e così via) o di campi elettromagnetici.
- Nei casi riportati di seguito, è possibile che la sensibilità di comunicazione Bluetooth venga alterata.
 - Tra il presente apparecchio e il dispositivo Bluetooth sono presenti ostacoli quali elementi metallici, pareti o persone.
 - In prossimità del presente apparecchio è in uso un dispositivo che impiega frequenze a 2,4 GHz, ad esempio un dispositivo LAN senza fili, un telefono cordless o un forno a microonde.

- I dispositivi Bluetooth e le reti LAN senza fili (IEEE802.11b/g) impiegano le stesse frequenze, pertanto, se utilizzati entro brevi distanze, si potrebbero verificare interferenze a microonde che causerebbero alterazioni della velocità di comunicazione, disturbi o connessioni errate. In tal caso, effettuare quanto riportato di seguito.
 - Utilizzare il presente apparecchio ad una distanza minima di 10 m dal dispositivo LAN senza fili.
 - Se il presente apparecchio viene utilizzato entro un raggio di 10 m da un dispositivo LAN senza fili, spegnere quest'ultimo.
 - Installare il presente apparecchio e il dispositivo Bluetooth il più vicino possibile l'uno all'altro.
- Le microonde trasmesse da un dispositivo Bluetooth potrebbero influire sul funzionamento di apparecchiature mediche elettroniche. Spegnere il presente apparecchio e altri dispositivi Bluetooth nei seguenti luoghi, onde evitare di causare incidenti.
 - in presenza di gas infiammabili, all'interno di ospedali, treni, aerei o stazioni di rifornimento
 - in prossimità di porte automatiche o allarmi anti-incendio
- Sebbene il presente apparecchio supporti funzioni di protezione conformi allo standard Bluetooth per garantire la connessione sicura durante l'uso della tecnologia senza fili Bluetooth, a seconda dell'impostazione la protezione potrebbe risultare insufficiente. Per questo motivo, prestare attenzione durante le comunicazioni mediante la tecnologia senza fili Bluetooth.
- Sony non potrà essere ritenuta responsabile in caso di eventuale dispersione di informazioni durante le comunicazioni Bluetooth.
- Non è possibile garantire la connessione con tutti i dispositivi Bluetooth.
 - Per la conformità con lo standard Bluetooth specificato da Bluetooth SIG e per l'autenticazione, occorre disporre di un dispositivo dotato della funzione Bluetooth.
 - Anche se il dispositivo connesso è conforme con lo standard Bluetooth di cui sopra, potrebbe non essere possibile connettere alcuni dispositivi oppure alcuni di essi potrebbero non funzionare correttamente in base alle relative funzioni o specifiche.
 - Durante le conversazioni telefoniche mediante la funzione vivavoce, a seconda del dispositivo o dell'ambiente di comunicazione si potrebbero verificare disturbi.
- A seconda del dispositivo da connettere, l'avvio della comunicazione potrebbe richiedere tempo.

Altro

- A seconda delle condizioni delle onde radio e del luogo in cui l'apparecchio viene utilizzato, potrebbe non essere possibile utilizzare il dispositivo Bluetooth con i telefoni cellulari.
- Se in seguito all'uso del dispositivo Bluetooth si avvertono dei fastidi, interrompere immediatamente l'uso. Se eventuali problemi persistono, rivolgersi ad un rivenditore Sony.

Manutenzione

Sostituzione della batteria al litio del telecomando a scheda

In condizioni normali, la batteria dura circa 1 anno. (il ciclo di vita può risultare più breve in funzione delle condizioni di utilizzo).

Quando la batteria si scarica, il raggio d'azione del telecomando a scheda risulta ridotto. Sostituire la batteria con una batteria al litio CR2025 nuova.

L'uso di batterie diverse potrebbe comportare il rischio di incendi o esplosioni.

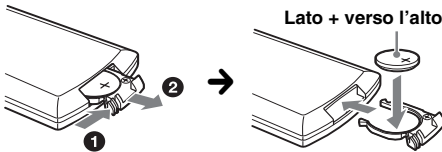

Note sulla batteria al litio

- Tenere la batteria al litio fuori dalla portata dei bambini. Se la batteria viene ingerita, consultare immediatamente un medico.
- Pulire la batteria con un panno asciutto per assicurare un perfetto contatto.
- Assicurarsi di rispettare la corretta polarità durante l'inserimento della batteria.
- Non afferrare la batteria con pinze di metallo, in quanto potrebbe verificarsi un corto circuito.

AVVERTENZA

La batteria può esplodere se usata scorrettamente. Pertanto, non deve essere ricaricata, smontata o gettata nel fuoco.

Sostituzione del fusibile

Per la sostituzione del fusibile, assicurarsi di utilizzare un fusibile dello stesso amperaggio di quello indicato sull'originale. Se il fusibile si brucia, controllare i collegamenti dell'alimentazione e sostituire il fusibile. Se dopo la sostituzione il fusibile si brucia di nuovo, è possibile che si tratti di un problema interno. In tal caso, rivolgersi al più vicino rivenditore Sony.

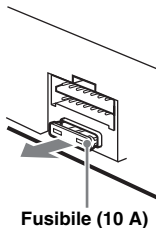

Pulizia dei connettori

Se i connettori tra l'apparecchio e il pannello anteriore sono sporchi, l'apparecchio potrebbe non funzionare correttamente. Per evitare questo problema, aprire il pannello anteriore, rimuoverlo (pagina 6), quindi pulire i connettori con un bastoncino di cotone imbevuto di alcol. Non esercitare forza eccessiva. Diversamente, i connettori potrebbero venire danneggiati.

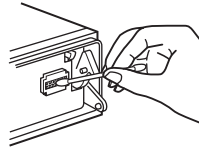

Unità principale

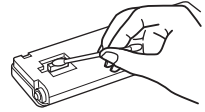

Lato posteriore del pannello anteriore

Note

- Per motivi di sicurezza, spegnere il motore prima di pulire i connettori e rimuovere la chiave dal blocchetto di accensione.
- Non toccare mai direttamente i connettori con le dita o con oggetti di metallo.

Rimozione dell'apparecchio

1 Rimuovere la cornice di protezione.

- 1 Rimuovere il pannello anteriore (pagina 6).
- 2 Afferrare entrambe le estremità della cornice di protezione, quindi estrarla.

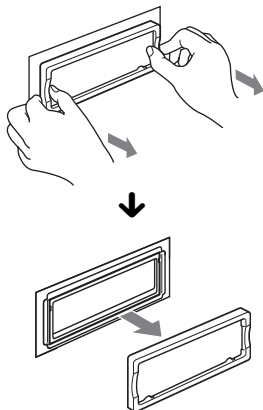

2 Rimuovere l'apparecchio.

- 1 Inserire contemporaneamente entrambe le chiavi di rilascio fino a farle scattare in posizione.

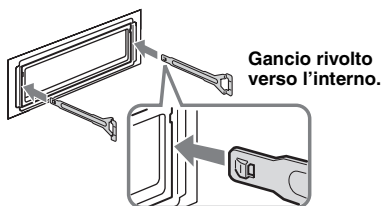

- 2 Estrarre le chiavi di rilascio per sbloccare l'apparecchio.

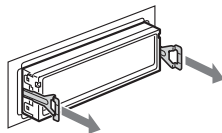

- 3 Rimuovere l'apparecchio dalla struttura facendolo scorrere.

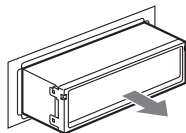

Caratteristiche tecniche

Letture CD

Rapporto segnale rumore: 120 dB
Risposta in frequenza: 10 – 20.000 Hz
Wow e flutter: al di sotto del limite misurabile

Sintonizzatore*

FM

Gamma di frequenze: 87,5 – 108 MHz
Terminale dell'antenna: connettore antenna esterna
Frequenza intermedia: 10,7 MHz/450 kHz
Sensibilità utilizzabile: 9 dBf
Selettività: 75 dB a 400 kHz
Rapporto segnale rumore: 67 dB (stereo), 69 dB (mono)

Distorsione armonica a 1 kHz: 0,5 % (stereo), 0,3 % (mono)

Separazione: 35 dB a 1 kHz

Risposta in frequenza: 30 – 15.000 Hz

MW/LW

Gamma di frequenze:

MW: 531 – 1.602 kHz

LW: 153 – 279 kHz

Terminale dell'antenna: connettore antenna esterna

Frequenza intermedia: 10,7 MHz/450 kHz

Sensibilità: MW: 30 µV, LW: 40 µV

** di cui al par. 3 dell'Allegato A al D.M. 25/06/85 e al par. 3 dell'Allegato 1 al D.M. 27/08/87*

Comunicazione senza fili

Sistema di comunicazione:

Bluetooth Standard versione 2.0

Uscita:

Bluetooth Standard Power Class 2 (max. +4 dBm)

Raggio di comunicazione massimo:

Circa 10 m*1 l'uno di fronte all'altro

Banda di frequenza:

Banda da 2,4 GHz (da 2,4000 a 2,4835 GHz)

Metodo di modulazione:

FHSS

Profili Bluetooth compatibili*2:

A2DP (Advanced Audio Distribution Profile)
AVRCP (Audio Video Remote Control Profile)
HFP (Handsfree Profile)
OPP (Object Push Profile)

*1 Il raggio effettivo varia in base a fattori quali ostacoli tra i dispositivi, campi magnetici attorno a un forno a microonde, elettricità statica, sensibilità della ricezione, prestazioni dell'antenna, sistema operativo, applicazione software e così via.

*2 I profili standard Bluetooth indicano lo scopo della comunicazione Bluetooth tra dispositivi.

Amplificatore di potenza

Uscite: uscite diffusori (connettori a tenuta)

Impedenza diffusori: 4 – 8 ohm

Uscita di potenza massima: 52 W × 4 (a 4 ohm)

Generali

Uscite:

- Terminale delle uscite audio (anteriore/posteriore)
- Terminale di uscita subwoofer (mono)
- Terminale di controllo del relè dell' antenna elettrica
- Terminale di controllo dell' amplificatore di potenza

Ingressi:

- Terminale di controllo ATT del telefono
- Terminale di controllo dell' illuminazione
- Terminale di ingresso controllo BUS
- Terminale di ingresso audio BUS/AUX IN
- Terminale di ingresso del telecomando
- Terminale di ingresso dell' antenna

Comandi relativi al tono:

- Bassi: ± 10 dB a 60 Hz o 100 Hz (XPLOD)
- Medi: ± 10 dB a 500 Hz o 1 kHz (XPLOD)
- Alti: ± 10 dB a 10 kHz o 12,5 kHz (XPLOD)

Requisiti di alimentazione: batteria auto da 12 V CC (massa negativa)

Dimensioni: circa 178 x 50 x 183 mm (l/a/p)

Dimensioni di montaggio: circa 182 x 53 x 162 mm (l/a/p)

Peso: circa 1,2 kg

Accessori in dotazione:

- Telecomando a scheda: RM-X302
- Elementi per l' installazione e i collegamenti (1 set)

Accessori/apparecchi opzionali:

- Telecomando a rotazione: RM-X4S
- Cavo BUS (in dotazione con un cavo a piedini RCA): RC-61 (1 m), RC-62 (2 m)
- Cambia CD (10 dischi): CDX-757MX
- Cambia CD (6 dischi): CDX-T70MX, CDX-T69
- Selettore di sorgente: XA-C40
- Selettore AUX-IN: XA-300
- Adattatore di interfaccia per iPod: XA-120IP

Il rivenditore potrebbe non disporre di alcuni degli accessori elencati. Richiedere ulteriori informazioni al rivenditore.

Brevetti degli Stati Uniti d' America e di altri Paesi concessi su licenza dai Dolby Laboratories.

Tecnologia di codifica audio MPEG Layer-3 e brevetti su licenza del Fraunhofer IIS e della Thomson.

Nota

Il presente apparecchio non può essere collegato a un preamplificatore digitale o a un equalizzatore compatibili con il sistema BUS Sony.

Il design e le caratteristiche tecniche sono soggetti a modifiche senza preavviso.



- Per i processi di saldatura, vengono utilizzate leghe saldanti senza piombo.
- Determinati circuiti stampati non contengono ritardanti alla fiamma alogenati.
- Le parti estetiche non contengono ritardanti alla fiamma alogenati.
- Come materiale di riempimento per l' imballaggio viene utilizzata carta.

Guida alla soluzione dei problemi

Fare riferimento alla seguente lista di verifica per risolvere la maggior parte dei problemi che si potrebbero verificare durante l' uso di questo apparecchio.

Prima di esaminare l' elenco che segue, verificare le procedure di collegamento e d' uso dell' apparecchio.

Se il problema persiste, visitare il sito di assistenza riportato di seguito.

Supporto

In caso di domande o per informazioni aggiornate sul supporto fornito per il presente prodotto, visitare il sito Web al seguente indirizzo:

<http://support.sony-europe.com/>

Generali

L'apparecchio non riceve alimentazione.

- Verificare i collegamenti. Se questi sono corretti, controllare il fusibile.
- Se l' apparecchio viene spento e il display disattivato, non è possibile utilizzarlo mediante il telecomando. → Accendere l' apparecchio.

L' antenna elettrica non si estende.

L' antenna elettrica non dispone di scatola a relè.

L' audio non viene emesso.

- Il volume è troppo basso.
- È attivata la funzione ATT o la funzione ATT del telefono (se il cavo di interfaccia di un telefono per auto è collegato al cavo ATT).
- La posizione del comando di attenuazione non è appropriata per un sistema a 2 diffusori.
- Il cambia CD non è compatibile con il formato del disco (MP3/WMA/CD ATRAC).
→ Effettuare la riproduzione mediante un cambia CD Sony compatibile con il formato MP3 o mediante il presente apparecchio.

Non viene emesso alcun segnale acustico.

- Il segnale acustico è disattivato (pagina 22).
- Un amplificatore di potenza opzionale è collegato e l' amplificatore incorporato non viene utilizzato.

Il contenuto della memoria è stato cancellato.

- È stato premuto il tasto RESET.
→ Reinserire i dati in memoria.
- Il cavo di alimentazione o la batteria sono stati scollegati.
- Il cavo di alimentazione non è collegato correttamente.

continua alla pagina successiva →

Le stazioni memorizzate e l'ora esatta sono cancellate.

Si è bruciato il fusibile.

Quando si cambia la posizione della chiave di accensione, viene emesso un disturbo.

I cavi non sono collegati correttamente al connettore di alimentazione accessoria dell'auto.

Il display viene disattivato/non viene visualizzato nella relativa finestra.

- L'attenuatore di luminosità è impostato su "Dimmer on" (pagina 23).
- Il display scompare tenendo premuto (OFF).
- Tenere premuto (OFF) sull'apparecchio fino a visualizzare il display.
- I connettori sono sporchi (pagina 29).

La funzione DSO non è disponibile.

A seconda del tipo di interni dell'auto o del tipo di musica, è possibile che la funzione DSO non produca l'effetto desiderato.

Non viene visualizzata alcuna voce del display.

→ Impostare "Info All" (pagina 23).

Riproduzione di CD/MD

Non è possibile inserire un disco.

- Nell'alloggiamento è presente un altro disco.
- Il disco è stato inserito forzatamente in senso contrario o nel modo sbagliato.

Il disco non viene riprodotto.

- Il disco è difettoso o sporco.
- I CD-R/CD-RW non sono per l'uso audio (pagina 27).

Non è possibile riprodurre file in formato MP3/WMA.

Il disco non è compatibile con il formato e la versione MP3/WMA (pagina 27).

I file MP3/WMA necessitano di un tempo maggiore prima di poter essere riprodotti.

Per i dischi indicati di seguito, l'avvio della riproduzione necessita di un tempo maggiore:

- dischi registrati con una struttura ad albero complessa.
- dischi registrati in multisessione.
- dischi ai quali è possibile aggiungere dati.

Non è possibile riprodurre il CD ATRAC.

- Il disco non è stato creato mediante un software autorizzato, quale SonicStage o SonicStage Simple Burner.
- I brani che non sono inclusi nel gruppo non possono essere riprodotti.

Il tag ID3 del file MP3 non viene visualizzato correttamente.

- Verificare l'impostazione "ID3 Tag" (pagina 23).
- Per gli utenti in Russia, impostare "RUS"; per gli altri utenti, impostare "EUR". Si noti che il tag ID3 potrebbe non venire visualizzato correttamente anche se si imposta la voce "RUS".

Le voci del display non scorrono.

- Per i dischi che presentano molti caratteri, tali voci potrebbero non scorrere.
- "Auto Scroll" è impostato su "off".
- Impostare "Auto Scroll on" (pagina 23) oppure premere (SCRL) sul telecomando a scheda.

L'audio salta.

- L'installazione non è corretta.
- Installare l'apparecchio con un'angolazione inferiore a 45° in una parte stabile dell'auto.
- Il disco è difettoso o sporco.

I tasti per le operazioni non funzionano.

Il disco non viene espulso.

Premere il tasto RESET (pagina 6).

Ricezione radiofonica

Non è possibile ricevere le stazioni.

L'audio è disturbato.

- Collegare il cavo di controllo (blu) dell'antenna elettrica o il cavo di alimentazione accessoria (rosso) al cavo di alimentazione di un preamplificatore di antenne per auto (solo se l'auto dispone di antenna FM/MW/LW incorporata sul vetro posteriore/laterale).
- Verificare il collegamento dell'antenna dell'auto.
- L'antenna dell'auto non si estende.
- Verificare il collegamento del cavo di controllo dell'antenna elettrica.
- Verificare la frequenza.
- Quando il modo DSO è attivato, talvolta l'audio risulta disturbato.
- Impostare il modo DSO su "off" (pagina 23).

Non è possibile effettuare la sintonizzazione preselezionata.

- Memorizzare la frequenza corretta.
- Il segnale di trasmissione è eccessivamente debole.

Non è possibile effettuare la sintonizzazione automatica.

- Il modo di ricerca locale è impostato su "on".
- Impostare "Local off" (pagina 23).
- Il segnale di trasmissione è eccessivamente debole.
- Eseguire la sintonizzazione manuale.

Durante la ricezione FM, lampeggia l'indicazione "ST".

- Sintonizzare la frequenza in modo corretto.
- Il segnale di trasmissione è eccessivamente debole.
- Impostare "Mono on" (pagina 23).

Un programma FM trasmesso in stereofonia viene ricevuto in monofonia.

L'apparecchio è impostato sul modo di ricezione monofonico.

→ Impostare "Mono off" (pagina 23).

RDS

Dopo alcuni secondi di ascolto, si avvia la ricerca.

La stazione non è TP oppure il segnale è debole.
→ Disattivare il modo TA (pagina 14).

Non viene trasmesso alcun notiziario sul traffico.

- Attivare il modo TA (pagina 14).
- La stazione non trasmette notiziari sul traffico pur essendo una stazione TP.
→ Sintonizzarsi su un'altra stazione.

Nel modo PTY viene visualizzato "None".

- La stazione corrente non è una stazione RDS.
- I dati RDS non vengono ricevuti.
- La stazione non specifica il tipo di programma.

Funzione Bluetooth

Il dispositivo di connessione non rileva il presente apparecchio.

- Impostare "Signal" su "ON" (pagina 16).
- Impostare "Visibility" su "Show" (pagina 16).
- Durante la connessione a un dispositivo Bluetooth, il presente apparecchio non può essere rilevato da un altro dispositivo. Terminare la connessione corrente e ricercare l'apparecchio da un altro dispositivo. È possibile connettere di nuovo il dispositivo disconnesso selezionandolo dall'elenco dei dispositivi registrati.

Il presente apparecchio non è in grado di rilevare il dispositivo di connessione.

Verificare l'impostazione Bluetooth del dispositivo di connessione.

Non è possibile stabilire la connessione.

- A seconda del dispositivo, potrebbe non essere possibile effettuare la ricerca dal presente apparecchio.
→ Ricercare il presente apparecchio dall'altro dispositivo.
- A seconda dello stato dell'altro dispositivo, potrebbe non essere possibile effettuare la ricerca dal presente apparecchio.
→ Ricercare il presente apparecchio dall'altro dispositivo.
- Verificare le procedure di associazione e connessione facendo riferimento al manuale dell'altro dispositivo e così via, quindi eseguire di nuovo l'operazione.

Il nome del dispositivo rilevato non viene visualizzato.

A seconda dello stato dell'altro dispositivo, è possibile che il nome non venga visualizzato.

Non viene emesso alcun tono di chiamata.

- Regolare il volume in "Ring Vol" (pagina 19).
- A seconda del dispositivo di connessione, è possibile che il tono di chiamata non venga inviato correttamente.
→ Impostare "Ringtone" su "Default" (pagina 21).

Il volume della voce dell'interlocutore è basso.

Regolare il volume in "Talk Vol" (pagina 19).

Durante le conversazioni telefoniche si verifica il fenomeno dell'eco o un disturbo.

- Abbassare il volume.
- "EC/NC Mode" è impostato su "off".
→ Impostare "EC/NC Mode" su "Mode 1" o su "Mode 2" (pagina 21).
- Se il rumore ambientale risulta elevato durante la chiamata telefonica, tentare di ridurlo. Esempio: se una finestra è aperta e il rumore proveniente dalla strada è eccessivamente alto, chiudere la finestra. Se il rumore proveniente dal condizionatore dell'aria è elevato, ridurre il livello del condizionatore.

La qualità audio del telefono è scarsa.

La qualità audio del telefono dipende dalle condizioni di ricezione del telefono cellulare.

→ Se la ricezione è scarsa, spostare l'auto in un luogo in cui il segnale del telefono cellulare risulti più potente.

Il livello di volume del dispositivo audio connesso è basso (alto).

Il livello di volume varia in base al dispositivo audio.
→ Regolare il livello di volume del dispositivo audio connesso o del presente apparecchio.

Dal dispositivo audio Bluetooth, non viene emesso alcun suono.

Il dispositivo audio è impostato sul modo di pausa.
→ Annulla la pausa del dispositivo audio.

L'audio salta durante la riproduzione di un dispositivo audio Bluetooth.

- Ridurre la distanza tra l'apparecchio e il dispositivo audio Bluetooth.
- Se il dispositivo audio Bluetooth si trova in una custodia che causa l'interruzione del segnale, rimuoverlo dalla custodia durante l'uso.
- Nelle vicinanze vengono utilizzati più dispositivi Bluetooth o altri dispositivi che emettono onde radio.
→ Spegnerne gli altri dispositivi.
→ Ridurre la distanza dagli altri dispositivi.

Non è possibile controllare il dispositivo audio Bluetooth connesso.

Verificare che il dispositivo audio Bluetooth connesso supporti il profilo AVRCP.

Non è possibile utilizzare alcune funzioni.

Verificare che il dispositivo di connessione supporti le funzioni in questione.

Quando si riceve una chiamata non viene visualizzato il nome del chiamante.

- Il nome del chiamante non è memorizzato nella rubrica.
→ Memorizzarlo nella rubrica (pagina 19).
- Il telefono da cui si riceve la chiamata non è impostato in modo da inviare il numero telefonico.

Una chiamata viene effettuata accidentalmente.

- Il telefono di connessione è impostato in modo da effettuare una chiamata in modo automatico.
- La funzione "Auto Answer" del presente apparecchio è impostata su "on" (pagina 21).

L'associazione non è stata effettuata entro l'intervallo di tempo previsto.

A seconda del dispositivo di connessione, il limite di tempo previsto per l'associazione potrebbe essere breve. Tentare di completare l'associazione entro il tempo previsto, impostando un codice di protezione di una sola cifra.

Il tono di chiamata o la voce dell'interlocutore vengono trasmessi da un solo diffusore.

“Speaker Sel” è impostato su “FR-L” o su “FR-R”.
→ Impostare “Speaker Sel” su “Front” (pagina 21).

Durante le chiamate con funzione vivavoce, l'audio non viene trasmesso dai diffusori dell'auto.

Se l'audio viene trasmesso dal telefono cellulare, impostare quest'ultimo affinché l'audio venga trasmesso dai diffusori dell'auto.

Messaggi e indicazioni di errore

Funzione audio

Blank Disc

Sull'MD non sono stati registrati brani.
→ Riprodurre un MD contenente brani registrati.

Error

- Il disco è sporco o è stato inserito in senso contrario.
→ Pulire il disco o inserirlo correttamente.
- Non è possibile riprodurre il disco a causa di un problema.
→ Inserire un altro disco.

Failure (rimane illuminato fino a quando non viene premuto un tasto qualsiasi).

I collegamenti di diffusori/amplificatori non sono corretti.
→ Consultare la guida all'installazione del presente modello per verificare i collegamenti.

Load

Il cambia dischi sta caricando il disco.
→ Attendere che il disco venga caricato.

Local Seek +/-

Il modo di ricerca locale è attivato durante la sintonizzazione automatica.

NO AF

Non esiste alcuna frequenza alternativa per la stazione corrente.

→ Premere il joystick verso sinistra/verso destra mentre il nome del servizio dei programmi lampeggia. L'apparecchio avvia la ricerca di un'altra frequenza con gli stessi dati PI (Programme Identification) (viene visualizzato “PI Seek”).

NO Disc

Nel cambia CD/MD non sono inseriti dischi.
→ Inserire i dischi nel cambia dischi.

NO Disc Name

Il brano non include il nome del disco.

NO Group Name

Il brano contenuto nel CD ATRAC non include il nome del gruppo.

NO ID3 Tag

Il file MP3 non include informazioni sui tag ID3.

NO Information

Nel file ATRAC3/ATRAC3plus o WMA non sono presenti informazioni di testo.

NO Magazine

Il contenitore di dischi non è inserito nel cambia CD.
→ Inserire il contenitore di dischi nel cambia dischi.

NO Music

Il disco inserito non contiene file musicali.
→ Inserire un CD musicale nel presente apparecchio o in un cambia dischi compatibile con il formato MP3.

NO TP

L'apparecchio continua la ricerca di stazioni TP disponibili.

NO Track Name

Il brano non include il relativo titolo.

Offset

Potrebbe essersi verificato un problema interno.
→ Verificare i collegamenti. Se l'indicazione di errore rimane visualizzata, rivolgersi al più vicino rivenditore Sony.

Push Reset

L'unità CD e il cambia CD/MD non funzionano a causa di un problema.
→ Premere il tasto RESET (pagina 6).

Read

È in corso la lettura di tutte le informazioni relative ai brani e ai gruppi del disco.
→ Una volta terminata l'operazione, la riproduzione viene avviata automaticamente. Potrebbe essere necessario attendere alcuni minuti, a seconda della struttura del disco.

“.....” ○ “.....”

Mentre si procede rapidamente in avanti/all'indietro, sono stati raggiunti l'inizio o la fine del disco e non è possibile andare oltre.

“.....”

L'apparecchio non supporta la visualizzazione di un determinato carattere.

Funzione Bluetooth

Busy

Il processo Bluetooth non è stato completato.
→ Disattivare la ricezione dei dati della rubrica.
→ Interrompere l'operazione corrente e attendere qualche istante.

Connection Complete

La connessione Bluetooth è stata completata.

Connection Failed

- La connessione al dispositivo non può essere effettuata a causa di un problema.
- La connessione al dispositivo non può essere effettuata poiché il codice di protezione immesso è errato.
- Il limite temporale per la connessione è scaduto.

Disconnected

Il segnale Bluetooth è stato disconnesso.

Empty

- In “Dialed Calls”, “Received Calls” o “Phonebook” nel menu CALL non è memorizzato alcun dato.
 - Durante la memorizzazione di numeri in Preset Dial, nella rubrica non è presente alcun dato.
-

Error

Non è possibile ricevere i dati della rubrica a causa di un problema.

HF Device is not available

Il dispositivo vivavoce non è connesso.

Invalid Code

È stato digitato un codice di protezione errato.

Memory Full

- Durante la ricezione dei dati della rubrica, la memoria di quest’ultima ha esaurito lo spazio disponibile.
 - La memoria della rubrica del presente apparecchio è piena.
-

Not Available

Bluetooth AUDIO è selezionato come sorgente, ma non è stato connesso nessun dispositivo audio Bluetooth.

No Devices Found

- Dopo la ricerca non è stato individuato alcun dispositivo da connettere.
 - Il dispositivo non è registrato in “Handsfree Devices” o in “Audio Devices”.
→ Registrare il dispositivo in “Handsfree Devices” o in “Audio Devices”.
-

Security Locked

È stata impostata l’opzione di protezione.

Turn ON Bluetooth

L’impostazione di Bluetooth è disattivata.

→ Attivare l’impostazione Bluetooth.

Se le soluzioni riportate non risolvono il problema, rivolgersi al più vicino rivenditore Sony.

Se l’apparecchio viene portato in un centro di assistenza a causa di un problema relativo alla riproduzione di un CD, assicurarsi di portare il disco utilizzato al momento in cui si è verificato il problema.

Uit veiligheidsoverwegingen moet u dit systeem in het dashboard van de auto installeren. Raadpleeg de bijgeleverde handleiding voor installatie/aansluitingen voor meer informatie over de installatie en aansluitingen.

Waarschuwing als het contactslot van de auto geen ACC-positie heeft

Als de motor is uitgeschakeld, moet u op **(OFF)** drukken en deze toets ingedrukt houden tot het display verdwijnt.

Als u dit niet doet, wordt het display niet uitgeschakeld en raakt de accu uitgeput.

**CLASS 1
LASER PRODUCT**

Dit label bevindt zich aan de onderkant van het apparaat.

Het naamplaatje met de bedrijfsspanning, enzovoort bevindt zich aan de onderkant van de behuizing.



Hierbij verklaart Sony Corp. dat het toestel MEX-BT5100 in overeenstemming is met de essentiële eisen en de andere relevante bepalingen van richtlijn 1999/5/EG. Nadere informatie kunt u vinden op: <http://www.compliance.sony.de/>

Het gebruik van deze radioapparatuur is niet toegestaan in het geografische gebied binnen een straal van 20 km vanaf het centrum van Ny-Alesund, Svalbard in Noorwegen.



Verwijdering van oude elektrische en elektronische apparaten (Toepasbaar in de Europese Unie en andere Europese landen met gescheiden ophaalsystemen)

Het symbool op het product of op de verpakking wijst erop dat dit product niet als huishoudelijk afval mag worden behandeld. Het moet echter naar een plaats worden gebracht waar elektrische en elektronische apparatuur wordt gerecycled. Als u ervoor zorgt dat dit product op de correcte manier wordt verwijderd, voorkomt u voor mens en milieu negatieve gevolgen die zich zouden kunnen voordoen in geval van verkeerde afvalbehandeling. De recycling van materialen draagt bij tot het vrijwaren van natuurlijke bronnen. Voor meer details in verband met het recyclen van dit product, neemt u contact op met de gemeentelijke instanties, het bedrijf of de dienst belast met de verwijdering van huishoudafval of de winkel waar u het product hebt gekocht.

Accessoire waarop dit van toepassing is:
Afstandsbediening



Verwijdering van oude batterijen (in de Europese Unie en andere Europese landen met afzonderlijke inzamelingsystemen)

Dit symbool op de batterij of verpakking wijst erop dat de meegeleverde batterij van dit product niet als huishoudelijk afval behandeld mag worden. Door deze batterijen op juiste wijze af te voeren, voorkomt u voor mens en milieu negatieve gevolgen die zich zouden kunnen voordoen in geval van verkeerde afvalbehandeling. Het recyclen van materialen draagt bij tot het vrijwaren van natuurlijke bronnen. In het geval dat de producten om redenen van veiligheid, prestaties dan wel in verband met data-integriteit een permanente verbinding met batterij vereisen, dient deze batterij enkel door gekwalificeerd servicepersoneel vervangen te worden. Om ervoor te zorgen dat de batterij op een juiste wijze zal worden behandeld, dient het product aan het eind van zijn levenscyclus overhandigd te worden aan het desbetreffende inzamelingspunt voor de recyclage van elektro-, en elektronisch-materiaal. Voor alle andere batterijen verwijzen we u naar het gedeelte hoe de batterij veilig uit het product te verwijderen. Overhandig de batterij bij het desbetreffende inzamelingspunt voor de recyclage van batterijen. Voor meer details in verband met het recyclen van dit product of batterij, neemt u contact op met de gemeentelijke instanties, het bedrijf of de dienst belast met de verwijdering van huishoudafval of de winkel waar u het product hebt gekocht.

Welkom!	4
---------------	---

Aan de slag

Het systeem opnieuw instellen	6
De klok instellen	6
Het volume aanpassen van elk apparaat	6
Het voorpaneel verwijderen	6
Het voorpaneel bevestigen	7
De disc in het systeem plaatsen	7
De disc uitwerpen	7

Bedieningselementen en algemene handelingen

Audiofunctie	8
Bluetooth-functie	10

CD

Displayitems	12
Herhaaldelijk en willekeurig afspelen	12

Radio

Zenders opslaan en ontvangen	13
Automatisch opslaan — BTM	13
Handmatig opslaan	13
De opgeslagen zenders ontvangen	13
Automatisch afstemmen	13
Een zender via een lijst ontvangen — LIST	13
RDS	14
Overzicht	14
AF en TA instellen	14
PTY selecteren	15
CT instellen	15

Bluetooth-functie

Voordat u de Bluetooth-functie gebruikt	16
Menubewerkingen voor de Bluetooth-functie	16
Bluetooth-instellingen configureren	16
Dit systeem koppelen en verbinden met een Bluetooth-apparaat	16
Verbinding maken met geregistreerde apparaten	17
Handsfree bellen	18
Bellen	18
Gesprekken ontvangen	19
Gesprekken beëindigen	19
Het telefoonboek gebruiken	19
Snelkeuzenummers gebruiken	20
Muziek streamen	20
Muziek van een audioapparaat beluisteren	20
Een audioapparaat bedienen met dit systeem	20
Overige instellingen	20
Een handsfree apparaat instellen	20
De registratie van een verbonden apparaat verwijderen	21
Functie voor automatisch verbinding maken	21

Overige functies

Menu-items aanpassen — MENU	22
De equalizercurve aanpassen — EQ3 Tune	23
Optionele apparaten gebruiken	24
CD/MD-wisselaar	24
Extra audioapparatuur	25
Bedieningssatelliet RM-X4S	25

Aanvullende informatie

Voorzorgsmaatregelen	26
Opmerkingen over discs	26
Informatie over MP3-/ WMA-bestanden	26
Informatie over ATRAC CD's	27
Informatie over de Bluetooth-functie	27
Onderhoud	28
Het systeem verwijderen	29
Technische gegevens	30
Problemen oplossen	31
Foutmeldingen/berichten	33

Sound, Inc. onder USP5510752 en 5736897.
BBE en het BBE-symbool zijn geregistreerde
handelsmerken van BBE Sound, Inc.

Met het BBE MP-proces (Minimized
Polynomial Non-Linear Saturation) wordt
digitaal gecompriemd geluid, zoals MP3,
verbeterd. Tijdens dit proces worden namelijk
de hogere boventonen die zijn verloren door de
compressie, hersteld en versterkt. Met het BBE
MP-proces worden gelijkmatige boventonen
gegenereerd uit het bronmateriaal, waardoor
warmte, detail en nuance worden hersteld.

Het woordmerk Bluetooth en de logo's van
Bluetooth zijn eigendom van Bluetooth SIG, Inc.
en Sony Corporation gebruikt deze items onder
licentie. Overige handelsmerken en merknamen
zijn eigendom van de respectieve eigenaars.

SonicStage en het bijbehorende logo zijn
handelsmerken van Sony Corporation.
"ATRAC" en het bijbehorende logo zijn
handelsmerken van Sony Corporation.



Microsoft, Windows Media
en het Windows-logo zijn
geregistreerde handelsmerken
van Microsoft Corporation in

de VS en/of andere landen.

Welkom!

Dank u voor de aankoop van dit Sony
Bluetooth™-audiosysteem. U kunt tijdens het
rijden genieten van de volgende functies.

• CD's afspelen

U kunt CD-DA's (met CD TEXT*), CD-R's/
CD-RW's (ook MP3-/WMA-bestanden die in
meerdere sessies zijn opgenomen (pagina 26))
en ATRAC CD's (ATRAC3- en ATRAC3plus-
indeling (pagina 27)) afspelen.

Soorten discs	Label op de disc	
CD-DA		
MP3 WMA ATRAC CD		

• Radio-ontvangst

– U kunt maximaal 6 zenders per band opslaan
(FM1, FM2, FM3, MW en LW).

– **BTM** (Best Tuning Memory): het systeem
selecteert zenders met sterke signalen en slaat
ze op.

• RDS-diensten

U kunt FM-zenders met RDS (Radio Data
System) gebruiken.

• Bluetooth-functie

– Handsfree bellen met uw mobiele telefoon in
de auto.

– Telefoonboek overbrengen vanaf uw mobiele
telefoon.

– Muziek streamen vanaf uw mobiele telefoon
of draagbare audioapparaat.

– De profielen HFP 1.0, A2DP, OPP en AVRCP
worden ondersteund.

• Geluid regelen

– **EQ3 parametric**: u kunt kiezen uit 7
ingestelde equalizercurves en deze
desgewenst aanpassen.

– **DSO** (Dynamic Soundstage Organizer):
verbreedt het geluidsveld, waarbij virtuele
luidsprekersynthese zorgt voor een
verbetering van het geluid, zelfs als de
luidsprekers onder in de deur zijn
geïnstalleerd.

– **BBE MP**: verbetert digitaal gecompriemd
geluid, zoals MP3.

* Een CD TEXT-disc is een CD-DA die informatie
bevat, zoals discnamen, artiestennamen en
tracknamen.

Let op

IN GEEN GEVAL IS SONY AANSPRAKELIJK VOOR ENIGE INCIDENTELE OF INDIRECTE SCHADE, GEVOLGSCHADE OF ANDERE SCHADE, INCLUSIEF MAAR NIET BEPERKT TOT WINSTDERIVING, INKOMSTENVERLIES, GEGEVENSVERLIES, HET NIET KUNNEN GEBRUIKEN VAN HET PRODUCT OF BIJBEHORENDE APPARATUUR, UITVALTIJD EN DE TIJD VAN DE AANKOPER GERELATEERD AAN OF VOORTVLOEIEND UIT HET GEBRUIK VAN DIT PRODUCT, DE BIJBEHORENDE HARDWARE EN/OF SOFTWARE.

BELANGRIJKE KENNISGEVING

Veilig en efficiënt gebruik

Wijzigingen of aanpassingen van dit systeem die niet nadrukkelijk zijn goedgekeurd door Sony, kunnen het gebruiksrecht van de gebruiker teniet doen.

Controleer voordat u dit product gebruikt de uitzonderingen, vanwege nationale vereisten of beperkingen, met betrekking tot het gebruik van Bluetooth-apparatuur.

Autorijden

Controleer de wetgeving en de voorschriften met betrekking tot het gebruik van mobiele telefoons en handsfree apparaten in de gebieden waar u rijdt. Let altijd aandachtig op tijdens het autorijden en verlaat de weg en parkeer de auto voordat u belt of een gesprek ontvangt als de verkeersomstandigheden dit noodzakelijk maken.

Verbinding maken met andere apparaten

Wanneer u verbinding maakt met andere apparaten, moet u eerst de bijbehorende gebruikershandleiding lezen voor gedetailleerde veiligheidsinstructies.

Blootstelling aan radiofrequenties

RF-signalen beïnvloeden wellicht onjuist geïnstalleerde of onvoldoende afgeschermd elektronische systemen in auto's, zoals elektronische brandstofinjectiesystemen, elektronische antiblokkeersystemen (anti-slip), elektronische snelheidsbeperkingssystemen of airbagsystemen. Voor installatie van of onderhoud aan dit apparaat kunt u het beste contact opnemen met de fabrikant van uw auto of een vertegenwoordiger van de fabrikant. Onjuiste installatie of onjuist onderhoud kan gevaarlijk zijn en kan eventuele garanties die van toepassing zijn op dit apparaat, ongeldig maken. Raadpleeg de fabrikant van uw auto om te controleren of het gebruik van uw mobiele telefoon in de auto niet van invloed is op de elektronische systemen van de auto.

Controleer regelmatig of alle onderdelen van het draadloze apparaat correct in de auto zijn gemonteerd en correct functioneren.

Noodoproepen

Dit handsfree Bluetooth-systeem voor in de auto en het elektronische apparaat dat is aangesloten op het handsfree systeem, maken gebruik van zowel radiosignalen, mobiele telefoonnetwerken en vaste telefoonnetwerken als door de gebruiker geprogrammeerde functies, waardoor de verbinding niet in alle omstandigheden kan worden gearandeerd.

Vertrouw daarom voor belangrijke communicatie (zoals medische noodgevallen) niet alleen op elektronische apparaten.

Houd er rekening mee dat als u wilt bellen of gesprekken wilt ontvangen, het handsfree apparaat en het elektronische apparaat dat is verbonden met het handsfree apparaat, moeten zijn ingeschakeld in een servicegebied met voldoende mobiele ontvangst.

Noodoproepen zijn wellicht niet mogelijk op alle mobiele telefoonnetwerken of wanneer bepaalde netwerkdiensten en/of telefoonfuncties worden gebruikt.

Controleer dit bij uw lokale serviceprovider.

Opmerking over de lithiumbatterij

Stel de batterij niet bloot aan overmatige hitte, zoals direct zonlicht, vuur, enzovoort.

Aan de slag

Het systeem opnieuw instellen

Voordat u het systeem voor het eerst gebruikt of na het vervangen van de accu of het wijzigen van de aansluitingen, moet u het systeem opnieuw instellen.

Maak het voorpaneel los en druk met een puntig voorwerp, zoals een balpen, op RESET.

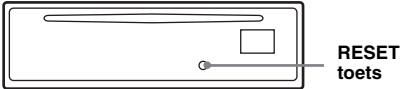

Opmerking

Als u op **RESET** drukt, worden de klokinstelling en bepaalde opgeslagen gegevens gewist.

De klok instellen

De digitale klok werkt met het 24-uurs systeem.

- 1 Druk op **(MENU)**.**
- 2 Duw de joystick omhoog/omlaag tot "Setup" wordt weergegeven en duw de joystick vervolgens naar rechts.**
- 3 Duw de joystick omhoog/omlaag tot "Clock Adjust" wordt weergegeven en duw de joystick vervolgens naar rechts.**
- 4 Duw de joystick omhoog/omlaag om de uren en minuten in te stellen.**
Als u de digitale aanduiding wilt verplaatsen, duwt u de joystick naar links/rechts.
- 5 Nadat de klok is ingesteld, drukt u op de joystick.**
De klok begint te lopen.

Tip

U kunt de klok automatisch instellen met de RDS-functie (pagina 15).

Het volume aanpassen van elk apparaat

Wanneer u het apparaat aansluit op een draagbaar audioapparaat via de BUS AUDIO IN/AUX IN-ingang, kunt u het beste het volume van het aangesloten apparaat aanpassen, of het volume van het aangesloten apparaat aanpassen in het instelmenu op dit apparaat. Zie "Het volume aanpassen" (pagina 25) voor een apparaat dat is aangesloten op de AUX IN-ingang.

Het voorpaneel verwijderen

U kunt het voorpaneel van het systeem verwijderen om diefstal te voorkomen.

Waarschuwingstoon

Wanneer u het contact in de stand OFF zet zonder het voorpaneel te verwijderen, hoort u gedurende enkele seconden de waarschuwingstoon.

U hoort de waarschuwingstoon alleen als de ingebouwde versterker wordt gebruikt.

- 1 Druk op **(OFF)**.**
Het systeem wordt uitgeschakeld.
- 2 Druk op **(OPEN)**.**
Het voorpaneel wordt omlaag geklapt.
- 3 Schuif het voorpaneel naar rechts en trek de linkerzijde van het voorpaneel voorzichtig naar u toe.**

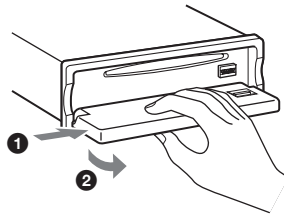

Opmerkingen

- Laat het voorpaneel niet vallen en druk niet te hard op het voorpaneel en het display.
- Stel het voorpaneel niet bloot aan hitte/hoge temperaturen of vocht. Laat het voorpaneel niet achter in een geparkeerde auto of op het dashboard/de hoedenplank.

Het voorpaneel bevestigen

Plaats opening **A** van het voorpaneel op pin **B** van het systeem en druk de linkerzijde voorzichtig naar binnen.

Druk op **(SOURCE)** op het systeem (of plaats een disc) om het systeem te activeren.

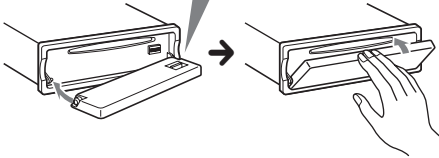
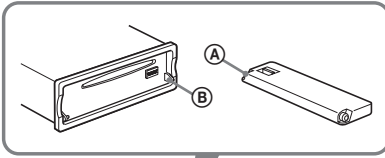

Opmerking

Plaats niets op de binnenkant van het voorpaneel.

De disc in het systeem plaatsen

- 1 Druk op **(OPEN)**.
- 2 Plaats de disc (met het label naar boven).

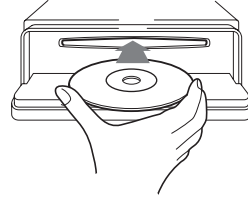

- 3 Sluit het voorpaneel.
Het afspelen wordt automatisch gestart.

De disc uitwerpen

- 1 Druk op **(OPEN)**.
- 2 Druk op **▲**.
De disc wordt uitgeworpen.
- 3 Sluit het voorpaneel.

Audiofunctie

Hoofdeenheid

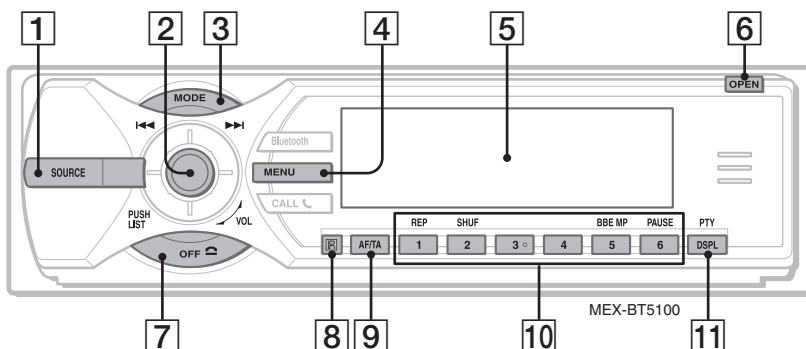

Voorpaneel verwijderd

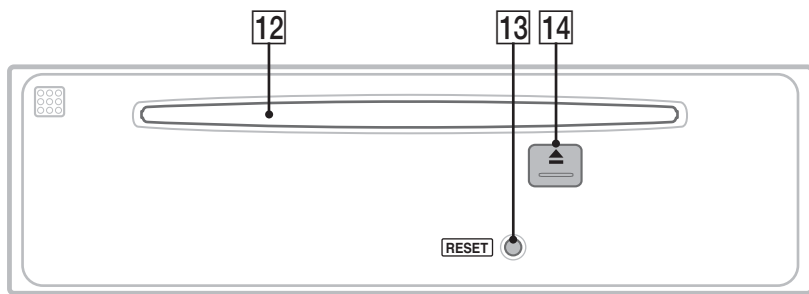

Zie de volgende pagina's voor meer informatie. De overeenkomstige toetsen op de kaartafstandsbediening bedienen dezelfde functies als die op het systeem.

1 SOURCE toets

Inschakelen; de bron wijzigen (Radio/CD/MD*¹/Bluetooth AUDIO/AUX).

2 Joystick/LIST toets 13, 24

Draaien: het volume aanpassen.
Omhoog/omlaag/naar links/naar rechts duwen: een menu-item selecteren.
Indrukken: een instelling toepassen.

CD/MD*¹:

Omhoog/omlaag duwen*²:
– Groepen*³/albums*⁴ overslaan (duwen).
– Groepen*³/albums*⁴ blijven overslaan (duwen en vasthouden).

Naar links/rechts duwen:

– Tracks overslaan (duwen).
– Tracks blijven overslaan (duwen en binnen 2 seconden nogmaals duwen en vasthouden).
– Een track snel terugspoelen/vooruitspoelen (duwen en vasthouden).

Radio:

Omhoog/omlaag duwen:
– Opgeslagen zender ontvangen.
Naar links/rechts duwen:
– Automatisch afstemmen op zenders (duwen).
– Een zender handmatig zoeken (duwen en vasthouden).
Indrukken:
– De lijst weergeven.

3 MODE toets 13, 24

De radioband (FM/MW/LW) selecteren/het systeem selecteren*⁵.

4 MENU toets

Het menu openen.

5 Display

6 OPEN toets 7

7 OFF toets

Uitschakelen; de bron stoppen.

8 Ontvanger voor de kaartafstandsbediening

Kaartafstandsbediening RM-X302

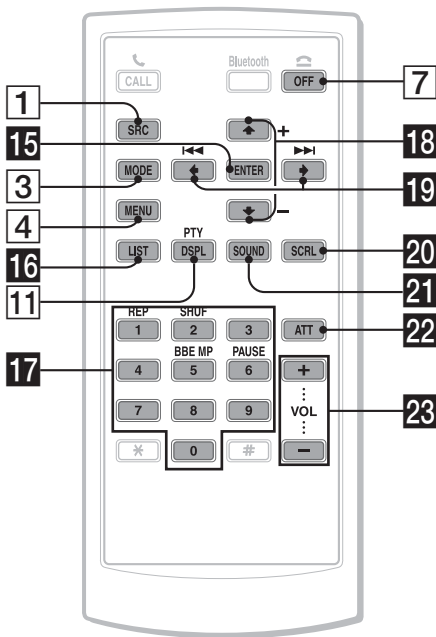

- 9 AF (alternatieve frequenties)/TA (verkeersinformatie) toets 14**
AF en TA in RDS instellen.

10 Cijfertoetsen
CD/MD*1:

① : REP 12, 24

② : SHUF 12, 24

⑤ : BBE MP*6 4

Als u de functie BBE MP wilt activeren, stelt u "BBE MP on" in. Stel "BBE MP off" in om de functie te annuleren.

⑥ : PAUSE*6

Afspelen onderbreken. Druk nogmaals op de toets om te annuleren.

Radio:

De opgeslagen zenders ontvangen (indrukken); zenders opslaan (ingedrukt houden).

- 11 DSPL (display)/PTY (programmatype) toets 12, 15**
De displayitems wijzigen; PTY in RDS selecteren.

- 12 Discsleuf 7**
De disc plaatsen.

- 13 RESET toets 6**

- 14 ▲ (uitwerpen) toets 7**
De disc uitwerpen.

De volgende toetsen op de kaartafstandsbediening verschillen van de toetsen op het systeem of hebben andere functies dan de toetsen op het systeem.

- 15 ENTER toets**
Een instelling toepassen.

- 16 LIST toets**
In lijst weergeven.

- 17 Cijfertoetsen**
Toetsen 1 tot en met 6 hebben dezelfde functies als de cijfertoetsen op het systeem.

- 18 ↑ (+)/↓ (-) toetsen**
Dezelfde als het omhoog/omlaag duwen van de joystick.

- 19 ← (|◀)/→ (▶|) toetsen**
Dezelfde functie als het naar links/rechts duwen van de joystick.

- 20 SCRL (scroll) toets**
Het displayitem rollen.

- 21 SOUND toets**
Geluidsitems selecteren.

- 22 ATT (dempen) toets**
Het geluid dempen. Druk nogmaals op de toets om te annuleren.

- 23 VOL (volume) +/- toetsen**
Het volume aanpassen.

*1 Als een MD-wisselaar is aangesloten.

*2 Als de wisselaar is aangesloten, is de werking anders. Zie pagina 24 voor meer informatie.

*3 Bij het afspelen van een ATRAC CD.

*4 Bij het afspelen van een MP3-/WMA-bestand.

*5 Als een CD/MD-wisselaar is aangesloten.

*6 Als op dit systeem wordt afgespeeld.

Opmerking

Als het systeem wordt uitgeschakeld en het display verdwijnt, kan het systeem niet worden bediend met de kaartafstandsbediening, tenzij op (SOURCE) op het systeem wordt gedrukt of er een disc wordt geplaatst om het systeem eerst te activeren.

Tip

Zie "De lithiumbatterij van de kaartafstandsbediening vervangen" op pagina 28 voor meer informatie over het vervangen van de batterij.

Bluetooth-functie

Hoofdeenheid

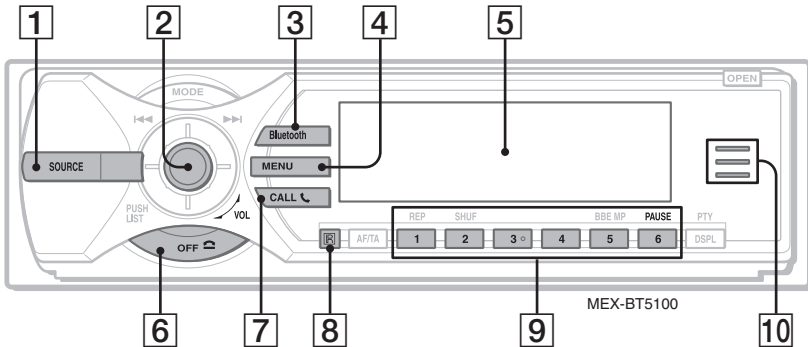

Voorpaneel verwijderd

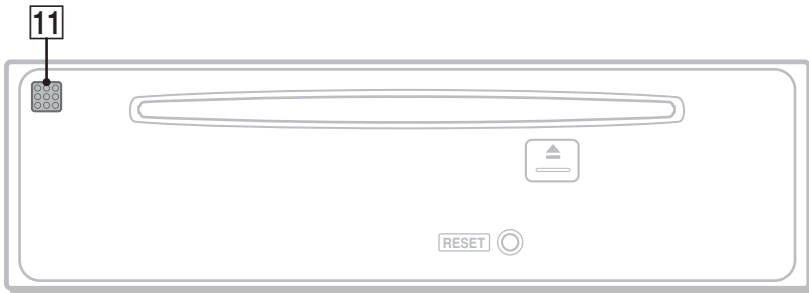

Zie de volgende pagina's voor meer informatie. De overeenkomstige toetsen op de kaartafstandsbediening bedienen dezelfde functies als die op het systeem.

1 SOURCE toets

Inschakelen; de bron wijzigen (Radio/CD/MD*/1/Bluetooth AUDIO/AUX).

2 Joystick

Draaien: het volume aanpassen.
Omhoog/omlaag/naar links/naar rechts duwen: een menu-item selecteren.
Indrukken: een instelling toepassen.

Bluetooth-audioapparaat*2:

Naar links/rechts duwen:
– Tracks overslaan (duwen).
– Een track snel terugspoelen/vooruitspoelen (duwen en vasthouden).

3 Bluetooth toets 16, 17, 19, 20, 21

Toegang tot de Bluetooth-functies; een gesprek ontvangen.

4 MENU toets 19

Het menu openen; een gesprek ontvangen.

5 Display

6 OFF toets 19

Uitschakelen; de bron stoppen; een gesprek beëindigen of weigeren.

7 CALL toets 19

Toegang tot de telefoonfuncties; een gesprek ontvangen.

8 Ontvanger voor de kaartafstandsbediening

9 Cijfertoeetsen

Opgeslagen nummers bellen.

Bluetooth-audioapparaat*2:

⑥: PAUSE

Afspelen onderbreken.

10 Bluetooth-aanduiding

Gaat branden als het Bluetooth-signaal wordt in-/uitgevoerd. Gaat uit wanneer het Bluetooth-signaal is uitgeschakeld.

11 Microfoon 18

Kaartafstandsbediening RM-X302

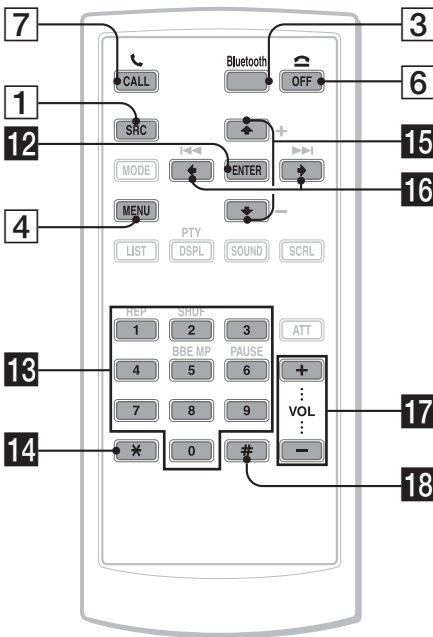

*2 Als een Bluetooth-audioapparaat is aangesloten (moet het Bluetooth-profiel AVRCP ondersteunen). Afhankelijk van het apparaat, zijn bepaalde functies wellicht niet beschikbaar.

Opmerking

Als het systeem wordt uitgeschakeld en het display verdwijnt, kan het systeem niet worden bediend met de kaartafstandsbediening, tenzij op (SOURCE) op het systeem wordt gedrukt of er een disc wordt geplaatst om het systeem eerst te activeren.

Tip

Zie "De lithiumbatterij van de kaartafstandsbediening vervangen" op pagina 28 voor meer informatie over het vervangen van de batterij.

De volgende toetsen op de kaartafstandsbediening verschillen van de toetsen op het systeem of hebben andere functies dan de toetsen op het systeem.

12 ENTER toets

Een instelling toepassen.

13 Cijfertoetsen 17, 18, 19

Cijfers invoeren (telefoonnummer, toegangscode, enzovoort).
Toetsen 1 tot en met 6 hebben dezelfde functies als de cijfertoetsen op het systeem.

14 * toets 19

15 ↑ (+)/↓ (-) toetsen

Dezelfde functie als het omhoog/omlaag duwen van de joystick.

16 ← (◀)/→ (▶) toetsen

Dezelfde functie als het naar links/rechts duwen van de joystick.

17 VOL (volume) +/- toetsen

Het volume aanpassen.

18 # toets 19

*1 Als een MD-wisselaar is aangesloten.

Voor meer informatie over het selecteren van een CD/MD-wisselaar, zie pagina 24.

Displayitems

Voorbeeld: wanneer u Info (informatie) instelt op "All" (pagina 22).

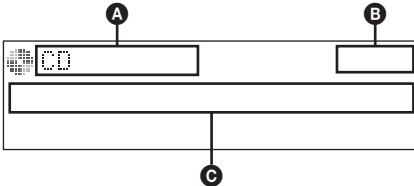

- A** Bron-/MP3-/ATRAC-/WMA-aanduiding
- B** Klok
- C** Tracknummer/verstreken speelduur, disc-/artiestennaam, album-/groepsnummer, album-/groepsnaam, tracknaam, tekstinformatie*

* Als u MP3-bestanden afspeelt, wordt de ID3-tag weergegeven. Speelt u een ATRAC CD af, dan wordt tekstinformatie van SonicStage, enzovoort, weergegeven. Als u WMA-bestanden afspeelt, wordt de WMA-tag weergegeven.

Als u de displayitems **C** wilt wijzigen, drukt u op **(DSPL)**. Wilt u de displayitems **C** rollen, dan drukt u op **(SCRL)** op de kaartafstandsbediening of stelt u "Auto Scroll on" in (pagina 22).

Tip

De weergegeven items zijn afhankelijk van het disc-type, de opname-indeling en de instellingen. Zie pagina 26 voor meer informatie over MP3/WMA en pagina 27 voor meer informatie over ATRAC CD's.

Herhaaldelijk en willekeurig afspelen

1 Druk tijdens het afspelen herhaaldelijk op **(1)** (REP) of **(2)** (SHUF) tot de gewenste instelling wordt weergegeven.

Selecteer	Actie
Repeat Track	Track herhaaldelijk afspelen.
Repeat Album* ¹	Album herhaaldelijk afspelen.
Repeat Group* ²	Groep herhaaldelijk afspelen.
Shuffle Album* ¹	Album in willekeurige volgorde afspelen.
Shuffle Group* ²	Groep in willekeurige volgorde afspelen.
Shuffle Disc	Disc in willekeurige volgorde afspelen.

*¹ Bij het afspelen van een MP3-/WMA-bestand.

*² Bij het afspelen van een ATRAC CD.

Als u wilt terugkeren naar de normale weergavestand, selecteert u "Repeat off" of "Shuffle off".

Radio

Zenders opslaan en ontvangen

Let op

Als u afstemt op zenders tijdens het rijden, moet u de BTM-functie (Best Tuning Memory) gebruiken om ongelukken te vermijden.

Automatisch opslaan — BTM

- 1 Druk herhaaldelijk op **(SOURCE)** tot "TUNER" wordt weergegeven.

Druk herhaaldelijk op **(MODE)** om de band te wijzigen. U kunt FM1, FM2, FM3, MW of LW selecteren.

- 2 Druk op **(MENU)**.

- 3 Duw de joystick omhoog/omlaag tot "Receive Mode" wordt weergegeven en duw de joystick vervolgens naar rechts.

- 4 Duw de joystick omhoog/omlaag tot "BTM" wordt weergegeven.

- 5 Druk op de joystick.

Het systeem slaat de zenders in de volgorde van frequentie op onder de cijfertoetsen. Er klinkt een pieptoon wanneer de instelling is opgeslagen.

Handmatig opslaan

- 1 Als u de zender ontvangt die u wilt opslaan, houdt u een cijfertoets (**1**) tot en met (**6**) ingedrukt tot "MEM" wordt weergegeven.

De aanduiding voor de cijfertoets verschijnt in het display.

Opmerking

Als u een andere zender opslaat onder dezelfde cijfertoets, wordt de eerder opgeslagen zender vervangen.

Tip

Als een RDS-zender wordt opgeslagen, wordt de AF-/TA-instelling ook opgeslagen (pagina 14).

De opgeslagen zenders ontvangen

- 1 Selecteer de band en druk vervolgens op een cijfertoets (**1** tot en met **6**).

Automatisch afstemmen

- 1 Selecteer de band en duw de joystick naar links/rechts om de zender te zoeken.

Het zoeken stopt zodra een zender wordt ontvangen. Herhaal deze procedure tot de gewenste zender wordt ontvangen.

Tip

Als u de frequentie kent van de zender die u wilt beluisteren, houdt u de joystick naar links/rechts gedrukt tot de frequentie ongeveer is bereikt. Vervolgens duwt u de joystick naar links/rechts om nauwkeurig af te stemmen op de gewenste frequentie (handmatig afstemmen).

Een zender via een lijst ontvangen — LIST

U kunt de frequentie in een lijst weergeven.

- 1 Selecteer de band en druk op de joystick.

De frequentie wordt weergegeven.

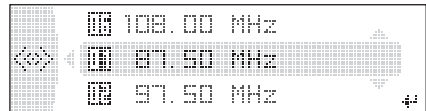

- 2 Duw de joystick omhoog/omlaag tot de gewenste zender wordt weergegeven.

- 3 Druk op de joystick om de zender te ontvangen.

Het display keert terug naar de normale ontvangststand.

Overzicht

FM-zenders met de RDS-dienst (Radio Data System) sturen onhoorbare digitale informatie mee met het gewone radioprogrammasignaal.

Displayitems

Voorbeeld: wanneer u Info (informatie) instelt op "All" (pagina 22).

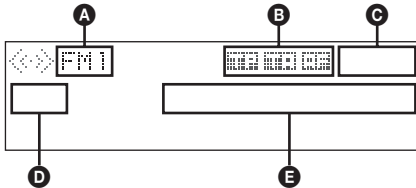

- A** Radioband
- B** TA/TP/AF*1
- C** Klok
- D** Voorinstelnummer
- E** Frequentie*2 (programmaservicenaam), RDS-gegevens

*1 Als Info (informatie) is ingesteld op "All":
 – "TP" gaat branden als "TP" wordt ontvangen.
 – "TA"/"AF" gaat branden als "TA/AF" is ingeschakeld.

*2 Als u de RDS-zender ontvangt, wordt "RDS" links van de frequentieaanduiding weergegeven.

RDS-diensten

Dit systeem biedt automatisch RDS-diensten op de volgende manier:

AF (alternatieve frequenties)

Hiermee wordt de zender met het sterkste signaal in een netwerk geselecteerd en wordt opnieuw op deze zender afgestemd. Als u deze functie gebruikt, kunt u onafgebroken naar hetzelfde programma luisteren tijdens een lange rit zonder dat u steeds handmatig op dezelfde zender hoeft af te stemmen.

TA (verkeersinformatie)/

TP (verkeersprogramma)

Hiermee ontvangt u de huidige verkeersinformatie/-programma's. De huidige bron wordt onderbroken door eventuele verkeersinformatie/-programma's.

PTY (programmatypen)

Hiermee geeft u het ontvangen programmatype weer. Hiermee zoekt u ook naar het geselecteerde programmatype.

CT (kloktijd)

Met de CT-gegevens van de RDS-uitzending wordt de klok ingesteld.

Opmerkingen

- In bepaalde landen/regio's zijn wellicht niet alle RDS-functies beschikbaar.
- RDS functioneert wellicht niet als het ontvangstsignaal zwak is of als de zender waarop u hebt afgestemd, geen RDS-gegevens verzendt.

AF en TA instellen

1 Druk herhaaldelijk op **(AF/TA)** tot de gewenste instelling wordt weergegeven.

Selecteer	Actie
AF on	AF inschakelen en TA uitschakelen.
TA on	TA inschakelen en AF uitschakelen.
AF/TA on	AF en TA inschakelen.
AF/TA off	AF en TA uitschakelen.

RDS-zenders met de AF- en TA-instelling opslaan

U kunt RDS-zenders vooraf instellen met de AF-/TA-instelling. Als u de BTM-functie gebruikt, worden alleen RDS-zenders met dezelfde AF-/TA-instelling opgeslagen. Als u handmatig vooraf instelt, kunt u zowel RDS- als niet-RDS-zenders instellen met elk hun AF-/TA-instelling.

1 Stel AF/TA in en sla de zender vervolgens met BTM of handmatig op.

Het volume van de verkeersinformatie instellen

U kunt het volume van de verkeersinformatie vooraf instellen, zodat u geen enkel bericht mist.

- 1** Draai de joystick om het volume aan te passen.
- 2** Houd **(AF/TA)** ingedrukt tot "TA Vol" wordt weergegeven.

Noodberichten ontvangen

Als AF of TA is ingeschakeld, wordt de geselecteerde bron automatisch onderbroken door de noodberichten.

Een regionaal programma beluisteren — REG

Als de AF-functie is ingeschakeld: de fabrieksinstelling van het systeem beperkt de ontvangst tot een bepaalde regio, zodat er niet wordt overgeschakeld naar een andere regionale zender met een sterkere frequentie.

Wanneer u het ontvangstgebied van het regionale programma verlaat, stelt u tijdens FM-ontvangst "Regional off" in bij de instellingen (pagina 23).

Opmerking

Deze functie werkt niet in het Verenigd Koninkrijk en bepaalde andere gebieden.

Local Link-functie (alleen voor het Verenigd Koninkrijk)

Met deze functie kunt u andere lokale zenders in het gebied selecteren, ook als deze niet zijn opgeslagen onder de cijfertoetsen.

- 1 Druk tijdens FM-ontvangst op een cijfertoets (1) tot en met (6) waaronder een lokale zender is opgeslagen.
- 2 Druk binnen 5 seconden nogmaals op de cijfertoets van de lokale zender. Herhaal dit tot de lokale zender wordt ontvangen.

PTY selecteren

- 1 Druk op (PTY) tijdens FM-ontvangst.

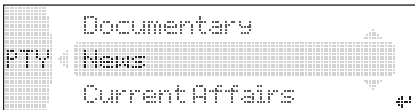

De naam van het huidige programmatype verschijnt als de zender PTY-gegevens uitzendt.

- 2 Duw de joystick omhoog/omlaag tot het gewenste programmatype wordt weergegeven.
- 3 Druk op de joystick. Het systeem begint te zoeken naar een zender die het geselecteerde programmatype uitzendt.

Programmatypen

News (Nieuws), **Current Affairs** (Actualiteiten), **Information** (Informatie), **Sport** (Sport), **Education** (Educatieve programma's), **Drama** (Toneel), **Cultures** (Cultuur), **Science** (Wetenschap), **Varied Speech** (Diversen), **Pop Music** (Populaire muziek), **Rock Music** (Rockmuziek), **Easy Listening** (Easy Listening), **Light Classics M** (Licht klassiek), **Serious Classics** (Klassiek), **Other Music** (Ander type muziek), **Weather & Metr** (Weerberichten), **Finance** (Financiën), **Children's Progs** (Kinderprogramma's), **Social Affairs** (Sociale zaken), **Religion** (Religie), **Phone In** (Phone In), **Travel & Touring** (Reizen), **Leisure & Hobby** (Ontspanning), **Jazz Music** (Jazzmuziek), **Country Music** (Country-muziek), **National Music** (Nationale muziek), **Oldies Music** (Oldies), **Folk Music** (Folk-muziek), **Documentary** (Documentaires)

Opmerking

U kunt deze functie niet gebruiken in bepaalde landen/regio's waar geen PTY-gegevens beschikbaar zijn.

CT instellen

- 1 Stel "CT on" in bij de instellingen (pagina 22).

Opmerkingen

- Het is mogelijk dat de CT-functie niet werkt, ook al wordt er wel een RDS-zender ontvangen.
- Er kan een verschil zijn tussen de tijd van de CT-functie en de werkelijke tijd.

Bluetooth-functie

Voordat u de Bluetooth-functie gebruikt

Menubewerkingen voor de Bluetooth-functie

U kunt de Bluetooth-instellingen configureren in het Bluetooth-functiemenu of het menu CALL. U kunt menubewerkingen over het algemeen uitvoeren met de joystick.

- 1 Druk op (Bluetooth) of (CALL).**
Het Bluetooth-functiemenu of het menu CALL wordt weergegeven.
- 2 Duw de joystick omhoog/omlaag tot de gewenste instelling wordt weergegeven en duw de joystick vervolgens naar rechts.**
De digitale aanduiding wordt naar de rechterkant verplaatst (instelling selecteren).
- 3 Duw de joystick omhoog/omlaag om de instelling te selecteren en druk op de joystick.**
De instelling is voltooid.
- 4 Druk op (Bluetooth) of (CALL).**
Het normale display wordt weergegeven.

Een teken invoeren

Duw de joystick omhoog/omlaag om een teken te selecteren en duw de joystick naar links/rechts om de cursor te verplaatsen. U kunt A – Z, a – z, 0 – 9 en een spatie invoeren.

Bluetooth-instellingen configureren

Voordat u een Bluetooth-apparaat aansluit, moet u de Bluetooth-instellingen op dit systeem configureren.

- 1 Druk op (Bluetooth).**
Het Bluetooth-functiemenu wordt weergegeven.

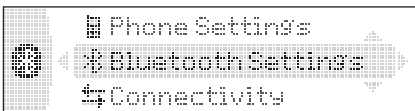

- 2 Selecteer "Bluetooth Settings".**
- 3 Selecteer het gewenste menu.**
- 4 Selecteer de instelling.**
- 5 Druk op (Bluetooth).**

Het menu Bluetooth Settings

"●" geeft de standaardinstellingen aan.

Signal

De uitvoer van het Bluetooth-signaal van dit systeem overschakelen naar "ON" of "OFF".

- "ON": het Bluetooth-signaal (RF 2,4 GHz) uitvoeren.
- "OFF" (●): het Bluetooth-signaal (RF 2,4 GHz) niet uitvoeren.

Zorg ervoor dat u "ON" hebt ingesteld wanneer u verbinding maakt met het Bluetooth-apparaat.

Visibility

Andere Bluetooth-apparaten toestaan om te zoeken naar dit systeem.

- "Show": andere apparaten toestaan om te zoeken.
- "Hide" (●): andere apparaten niet toestaan om te zoeken.

Zorg ervoor dat u "Show" hebt ingesteld wanneer u dit systeem wilt zoeken vanaf een Bluetooth-apparaat.

Device Name

De naam wijzigen die voor dit systeem op het verbonden apparaat wordt weergegeven.

(Standaardinstelling: "Xplod")

Selecteer "Rename" en voer de tekens in. U kunt maximaal 12 tekens invoeren.

Wilt u "Xplod" herstellen, dan selecteert u "Default" → "yes".

Opmerking

Raadpleeg de betreffende handleidingen voor informatie over de instellingen van andere Bluetooth-apparaten.

Dit systeem koppelen en verbinden met een Bluetooth-apparaat

Wanneer u Bluetooth-apparaten voor het eerst aansluit, moeten de apparaten onderling worden geregistreerd. Dit wordt "koppelen" genoemd. Deze registratie (koppelen) is alleen de eerste keer vereist. Daarna herkennen dit systeem en de andere apparaten elkaar automatisch. (Afhankelijk van het apparaat moet u wellicht voor elke verbinding een toegangscode invoeren.)

Een Bluetooth-apparaat zoeken vanaf dit systeem

Controleer vooraf of zoeken (herkenbaar) is ingesteld op het andere Bluetooth-apparaat.

- 1 Druk op (Bluetooth).**
Het Bluetooth-functiemenu wordt weergegeven.

2 Selecteer "Conectivity" → "Search".

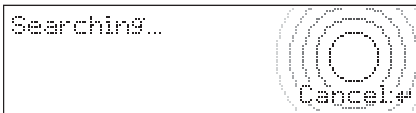

Het zoeken naar een te verbinden apparaat wordt gestart, waarna de gevonden apparaatnamen in een lijst worden weergegeven. Als een apparaatnaam niet kan worden ontvangen, wordt "Unknown" weergegeven.

De zoektijd is afhankelijk van het aantal Bluetooth-apparaten.

3 Selecteer het apparaat waarmee u verbinding wilt maken.

Het koppelen wordt gestart.



4 Voer een toegangscode* in.

Voer met de joystick of kaartafstandsbediening dezelfde toegangscode in voor dit systeem en het te verbinden apparaat. De toegangscode kan een door u zelf gekozen getal zijn of een getal dat wordt bepaald door het te verbinden apparaat. Raadpleeg de handleiding van het te verbinden apparaat voor meer informatie.



5 Druk op de joystick om te bevestigen.

"Connected" wordt weergegeven en de verbinding is voltooid.

" " of " " wordt tijdens de verbinding weergegeven.



* Toegangscode kan ook "wachtwoord", "PIN-code", "PIN-nummer" of "wachtwoord", enzovoort worden genoemd, afhankelijk van het apparaat.

Dit systeem zoeken vanaf een Bluetooth-apparaat

Controleer of "Visibility" in het menu Bluetooth Settings is ingesteld op "Show" (pagina 16).

1 Stel het te verbinden apparaat in op zoeken.

2 Als "Allow Connection?" wordt weergegeven op dit systeem, selecteert u "yes".



Er wordt verbinding gemaakt.

Afhankelijk van het apparaat kan eerst het display voor het invoeren van de toegangscode worden weergegeven.

3 Voer de toegangscode van het te verbinden apparaat in.

4 Druk op de joystick om te bevestigen.

"Connected" wordt weergegeven en de verbinding is voltooid.

" " of " " wordt tijdens de verbinding weergegeven.

Tip

De toegangscode kan ook worden ingevoerd met de cijfertoetsen van de kaartafstandsbediening.

Opmerkingen

- Als u verbinding maakt met een Bluetooth-apparaat, kan dit systeem niet worden herkend vanaf een ander apparaat. Voor herkenning op een ander apparaat verbreekt u de huidige verbinding en zoekt u vanaf het andere apparaat naar dit systeem.
- Zoeken vanaf dit systeem is wellicht niet mogelijk, afhankelijk van het apparaat. Zoek in dat geval vanaf het te verbinden apparaat naar dit systeem.
- Als u tegelijkertijd zoekt naar dit systeem en het te verbinden apparaat, herkent dit systeem niet het te verbinden apparaat.
- Het zoeken of verbinding maken kan enige tijd duren.
- Afhankelijk van het apparaat kan het venster voor het bevestigen van de verbinding worden weergegeven voordat u de toegangscode moet invoeren.
- De beschikbare tijd om de toegangscode in te voeren, is afhankelijk van het apparaat.
- Dit systeem kan maximaal 6 handsfree apparaten en 6 audioapparaten registreren.
- Dit systeem kan niet worden verbonden met een apparaat dat alleen ondersteuning biedt voor HSP (Head Set Profile).

Verbinding maken met geregistreerde apparaten

Apparaten zijn geregistreerd zodra ze zijn gekoppeld en verbonden met dit systeem. U kunt het geregistreerde apparaat selecteren en verbinding maken.

1 Druk op .

Het Bluetooth-functiemenu wordt weergegeven.

2 Selecteer "Connectivity" → "Handsfree Devices" of "Audio Devices".



De lijst met geregistreerde apparaten wordt weergegeven.

3 Selecteer het apparaat waarmee u verbinding wilt maken.

vervolg op volgende pagina →

4 Selecteer "Connect".

"Connected" wordt weergegeven en de verbinding is voltooid.

"" of "" wordt tijdens de verbinding weergegeven.

De verbinding verbreken

Selecteer "Disconnect" → "yes" in stap 4.

Tip

Afhankelijk van het apparaat kunt u dit systeem vanaf het apparaat selecteren en vervolgens verbinding maken.

Handsfree bellen

Controleer vooraf of er verbinding is gemaakt tussen dit systeem en de mobiele telefoon (pagina 16, 17).

Opmerkingen

- Zie "Muziek van een audioapparaat beluisteren" op pagina 20 voor meer informatie over de bediening wanneer een mobiele telefoon met een Bluetooth-functie voor audiostreaming is verbonden als audioapparaat.
- De microfoon van dit systeem bevindt zich aan de achterkant van het voorpaneel (pagina 10). Dek de microfoon niet af met tape, enzovoort.
- Zelfs als u de ATT-functie activeert tijdens een gesprek, wordt het uitgaande geluid niet gedempt.

Bellen

U kunt dit systeem gebruiken om te bellen met de verbonden mobiele telefoon.

1 Druk op .

Het menu CALL wordt weergegeven.

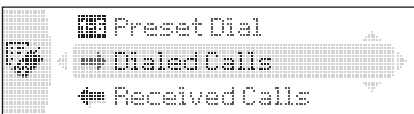

2 Selecteer de items in de onderstaande volgorde en druk op de joystick om te bellen.

Het menu CALL

Dialed Calls*

Selecteren uit de geschiedenis met gekozen nummers. (Maximumaantal namen en telefoonnummers dat kan worden opgeslagen: 10)

Naam en telefoonnummer van de persoon die u wilt bellen → "Call"

Selecteer "Delete" om de naam en het telefoonnummer te verwijderen en "Delete All" om de geschiedenis te wissen.

Received Calls*

Selecteren uit de geschiedenis met ontvangen gesprekken. (Maximumaantal namen en telefoonnummers dat kan worden opgeslagen: 10)

Naam en telefoonnummer van de persoon die u wilt bellen → "Call"

Selecteer "Delete" om de naam en het telefoonnummer te verwijderen en "Delete All" om de geschiedenis te wissen.

Phonebook*

Selecteren uit het telefoonboek. (Maximumaantal namen en telefoonnummers dat kan worden opgeslagen: 50)

"Contact List" → Naam van de persoon die u wilt bellen → de naam en het telefoonnummer

Zie "Het telefoonboek gebruiken" op pagina 19 en "Een handsfree apparaat instellen" op pagina 20 voor meer informatie over hoe u nummers in het telefoonboek kunt opslaan.

Dial

Het telefoonnummer invoeren met de joystick of kaartafstandsbediening.

Als u "+" wilt invoeren, houdt u de toets 0 op de kaartafstandsbediening ingedrukt.

Preset Dial*

Het telefoonnummer selecteren dat is opgeslagen onder een cijfertoets.

Voorinstelnummer (P1-P6) → "Call"

Zie "Snelkeuzenummers gebruiken" op pagina 20 voor meer informatie over hoe u telefoonnummers onder cijfertoetsen kunt opslaan.

* Als u "Security" (pagina 21) instelt, wordt "Security Locked" weergegeven en is bediening niet mogelijk.

Tips

- Met Preset Dial kunt u ook een gesprek starten door twee keer op een cijfertoets te drukken nadat u op  hebt gedrukt.
- Vanuit de menu's "Dialed Calls", "Received Calls" en "Preset Dial" kunt u bellen door te drukken op  als het telefoonnummer wordt weergegeven.

Het volume van de beltoon en het stemgeluid vooraf instellen

U kunt het volume van de beltoon en het stemgeluid vooraf instellen.

De beltoon aanpassen:

Draai de joystick terwijl de telefoon overgaat. "Ring Vol" wordt weergegeven en het volume van de beltoon wordt ingesteld.

Het stemgeluid aanpassen:

Draai de joystick tijdens een gesprek. "Talk Vol" wordt weergegeven en het volume voor het stemgeluid wordt ingesteld.

DTMF-tonen (Dual Tone Multiple Frequency) verzenden

U kunt DTMF-tonen verzenden.

Als u DTMF-tonen wilt verzenden, gebruikt u de joystick of drukt u op de vereiste cijfertoetsen (0 – 9, * of #) op de kaartafstandsbediening tijdens een gesprek.

Gesprekken ontvangen

Als u een gesprek ontvangt, hoort u de beltoon via de autoluidsprekers.

Zie "Een handsfree apparaat instellen" op pagina 20 voor meer informatie over de instellingen voor het ontvangen van gesprekken en tijdens een gesprek.

1 Wanneer u een gesprek ontvangt, drukt u op **CALL**, **MENU** of **Bluetooth**.

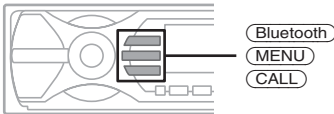

Het telefoongesprek wordt gestart.

Een gesprek weigeren

Druk op **OFF**.

Tips

- Als u "Auto Answer" hebt ingeschakeld, wordt het telefoongesprek automatisch gestart binnen de ingestelde tijd (pagina 21).
- Als u tijdens een gesprek op **CALL** drukt, wordt de handsfree functie uitgeschakeld en worden de microfoon en luidspreker van de mobiele telefoon ingeschakeld. In dit geval kan de Bluetooth-verbinding worden verbroken, afhankelijk van de mobiele telefoon.

Gesprekken beëindigen

1 Druk op **OFF**.

Wanneer het gesprek wordt beëindigd, wordt de gespreksduur enige seconden weergegeven.

Opmerking

Zelfs als het gesprek wordt beëindigd, wordt de Bluetooth-verbinding niet geannuleerd.

Het telefoonboek gebruiken

Telefoonboekgegevens ontvangen van een mobiele telefoon

- 1 Selecteer "Phone Settings" in het Bluetooth-functiemenu.
- 2 Selecteer "Receive PB".
"Waiting..." wordt weergegeven.
- 3 Verzend de telefoonboekgegevens via de mobiele telefoon.
"Data Receiving..." wordt weergegeven terwijl de telefoonboekgegevens worden ontvangen.
"Complete" wordt weergegeven wanneer de gegevens zijn ontvangen.

Opmerkingen

- Voordat u telefoonboekgegevens ontvangt, moet u alle mobiele telefoons of audioapparaten verwijderen.
- Als u de overdracht van telefoonboekgegevens wilt annuleren, moet u de mobiele telefoon bedienen. De overdracht kan niet worden geannuleerd vanaf dit systeem.

De nummers opslaan vanuit "Dialed Calls" of "Received Calls"

- 1 Selecteer "Dialed Calls" of "Received Calls" in het menu CALL.
- 2 Selecteer het telefoonnummer dat u wilt opslaan en selecteer vervolgens "Save".
Het scherm "Contact Name" wordt weergegeven.
- 3 Voer een naam in.
U kunt maximaal 20 tekens invoeren.
- 4 Selecteer "Save?" → "yes".

Opmerking

U kunt maximaal 50 telefoonnummers opslaan in het telefoonboek. Als u meer dan 50 nummers probeert te registreren, wordt "Memory Full" weergegeven.

Verwijderen uit het telefoonboek

- 1 Selecteer "Phonebook" → "Contact List" in het menu CALL.
- 2 Selecteer de naam die u wilt verwijderen.
- 3 Selecteer "Delete Contact" → "yes".

Als u alle telefoonboekgegevens wilt wissen, selecteert u "Delete All" in stap 1. Na het wissen controleert u of alle telefoonboekgegevens correct zijn gewist.

Een naam in het telefoonboek wijzigen

- 1 Selecteer "Phonebook" → "Contact List" in het menu CALL.
- 2 Selecteer de naam die u wilt wijzigen.
- 3 Selecteer "Edit Name" en voer een nieuwe naam in.

Snelkeuzenummers gebruiken

Snelkeuzenummers opslaan

U kunt een telefoonnummer in het telefoonboek opslaan als snelkeuzenummer.

- 1 Selecteer "Preset Dial" in het menu CALL.
- 2 Selecteer het gewenste voorinstelnummer (P1–P6) en selecteer "Preset Memory".
- 3 Selecteer de naam die u wilt opslaan.
- 4 Selecteer een telefoonnummer van de geselecteerde naam.
- 5 Selecteer "yes" wanneer "Save?" wordt weergegeven.

Opmerking

Als u een geregistreerd voorinstelnummer wilt vervangen, verwijdert u eerst de bestaande registratie en slaat u vervolgens het nieuwe telefoonnummer op.

Snelkeuzenummers verwijderen

- 1 Selecteer "Preset Dial" in het menu CALL.
- 2 Selecteer het voorinstelnummer dat u wilt verwijderen.
- 3 Selecteer "Delete" → "yes".

Muziek streamen

Muziek van een audioapparaat beluisteren

U kunt op dit systeem luisteren naar muziek van een audioapparaat als het audioapparaat het Bluetooth-profiel A2DP (Advanced Audio Distribution Profile) ondersteunt.

- 1 **Maak verbinding tussen dit systeem en het Bluetooth-audioapparaat (pagina 17).**
"📶" wordt tijdens de verbinding weergegeven.
- 2 **Verlaag het volume op dit systeem.**
- 3 **Druk herhaaldelijk op **SOURCE** tot "Bluetooth AUDIO" wordt weergegeven.**
- 4 **Start het afspelen op het audioapparaat.**
- 5 **Pas het volume aan op dit systeem.**

Een audioapparaat bedienen met dit systeem

U kunt de volgende bewerkingen uitvoeren op dit systeem als het audioapparaat het Bluetooth-profiel AVRCP (Audio Video Remote Control Profile) ondersteunt. (De bediening verschilt per audioapparaat.)

Actie	Handeling
Tracks overslaan	Duw de joystick naar links/rechts.
Een track snel terugspoelen/vooruitspoelen	Houd de joystick naar links/rechts geduwd.
Onderbreken	Druk op ⏸ (PAUSE)*.

* Afhankelijk van het apparaat moet u wellicht twee keer op deze toets drukken.

Bewerkingen die hierboven niet worden genoemd, moeten op het audioapparaat worden uitgevoerd.

Opmerkingen

- Tijdens het afspelen van het audioapparaat worden het tracknummer, de verstreken speelduur en de weergavestatus niet weergegeven.
- Zelfs als de bron wordt gewijzigd op dit systeem, wordt het afspelen op het audioapparaat niet gestopt.

Tip

U kunt een mobiele telefoon die ondersteuning biedt voor A2DP (Advanced Audio Distribution Profile), verbinden als audioapparaat en naar muziek luisteren.

Overige instellingen

Een handsfree apparaat instellen

U kunt verschillende functies instellen wanneer een mobiele telefoon met Bluetooth-functie is verbonden als handsfree apparaat.

- 1 **Druk op **Bluetooth**.**
Het Bluetooth-functiemenu wordt weergegeven.
- 2 **Selecteer "Phone Settings".**
- 3 **Selecteer het gewenste menu.**
- 4 **Selecteer de instelling.**
- 5 **Druk op **Bluetooth**.**

Het menu Phone Settings

"●" geeft de standaardinstellingen aan.

Receive PB*1*2 (telefoonboek ontvangen)

Telefoonboekgegevens van een mobiele telefoon ontvangen en opslaan (pagina 19).

Auto Answer

- "on": een gesprek automatisch starten wanneer dit wordt ontvangen. Stel de tijd in waarna u een gesprek wilt starten: "1 sec" – "60 sec"
- "off" (●): een gesprek pas beginnen nadat op **CALL**, **MENU** of **Bluetooth** is gedrukt.

Ringtone

De beltoon wijzigen.

- "Cellular*3" (●): de beltoon uitvoeren die is ingesteld op de mobiele telefoon.
- "Default": de beltoon van dit systeem uitvoeren.

EC/NC Mode*4 (Echo Cancellor/Noise Cancellor-modus)

Echo en ruis in telefoongesprekken verminderen.

Stel deze instelling normaal in op "Mode 1" (●). Als de kwaliteit van het uitgaande geluid niet naar wens is, stelt u "Mode 2" of "off" in.

Speaker Sel*4 (luidspreker selecteren)

De voorluidspreker instellen waarmee u de beltoon, kiestoon en het stemgeluid van de andere persoon wilt uitvoeren.

- "FR-L" (●): uitvoeren via het linkerkanaal van de voorluidsprekers.
- "FR-R": uitvoeren via het rechterkanaal van de voorluidsprekers.
- "Front": uitvoeren via beide voorluidsprekers.

Security

Persoonlijke gegevens in de volgende menu's vergrendelen met een 4-cijferig wachtwoord (pagina 18).

"Dialed Calls", "Received Calls", "Phonebook", "Preset Dial", "Receive PB"

Als u de beveiliging instelt, wordt "Security Locked" weergegeven wanneer de bovenstaande menu's worden gebruikt.

Als u de beveiliging wilt uitschakelen, selecteert u "Unlock" en voert u het wachtwoord in.

*1 Als "Security" is ingesteld, wordt "Security Locked" weergegeven en is bediening niet mogelijk.

*2 Als u een teken gebruikt dat niet kan worden weergegeven op dit systeem, wordt dit teken niet goed weergegeven.

*3 Afhankelijk van de mobiele telefoon, is het mogelijk dat de beltoon van dit systeem wordt uitgevoerd, zelfs als "Cellular" is ingesteld.

*4 Kan worden geconfigureerd tijdens een gesprek.

Opmerking

Als u "Initialize" selecteert bij de instelling Security, worden alle opgeslagen gegevens verwijderd ("Dialed Calls", "Received Calls", "Phonebook" en "Preset Dial").

De registratie van een verbonden apparaat verwijderen

1 Druk op **Bluetooth**.

Het Bluetooth-functiemenu wordt weergegeven.

2 Selecteer "Connectivity" → "Handsfree Devices" of "Audio Devices".

De lijst met geregistreerde apparaten wordt weergegeven.

3 Selecteer het apparaat dat u wilt verwijderen.

4 Selecteer "Delete" → "yes".

Als u alle apparaten in de selectielijst wilt wissen, selecteert u "Delete All" in stap 4.

Functie voor automatisch verbinding maken

Als het contactslot van de auto in de ACC-positie staat, maakt dit systeem automatisch opnieuw verbinding met het Bluetooth-apparaat waarmee als laatste verbinding is gemaakt.

Overige functies

Menu-items aanpassen — MENU

- 1 Druk op **MENU**.**
- 2 Duw de joystick omhoog/omlaag tot het gewenste menu-item wordt weergegeven en duw de joystick vervolgens naar rechts.**
De items worden als volgt gewijzigd:
**Setup ↔ Display ↔ Receive Mode
↔ Sound**
- 3 Duw de joystick omhoog/omlaag tot de gewenste instelling wordt weergegeven en duw de joystick vervolgens naar rechts.**
De digitale aanduiding wordt naar de rechterkant verplaatst (instelling selecteren).
- 4 Duw de joystick omhoog/omlaag om de instelling te selecteren en druk op de joystick.**
De instelling is voltooid.
- 5 Druk op **MENU**.**
Het display keert terug naar de normale weergave-/ontvangststand.

Opmerking

De weergegeven items zijn afhankelijk van de bron en de instelling.

Tips

- Druk op de joystick om naar het volgende menuniveau te gaan.
- Duw de joystick naar links in stap 5 tot "EXIT" wordt weergegeven en druk vervolgens op de joystick in plaats van op **MENU**.
- U kunt het menu **Sound direct** openen door op **SOUND** op de kaartafstandsbediening te drukken.

De volgende items kunnen worden ingesteld (volg de paginaverwijzing voor meer informatie):
"●" geeft de standaardinstellingen aan.

Instellingen

Clock Adjust (pagina 6)

CT (kloktijd)

Instellen op "on" of "off" (●) (pagina 14, 15).

Beep

Instellen op "on" (●) of "off".

RM (bedieningssatelliet)

De werkingsrichting van de bedieningselementen van de bedieningssatelliet wijzigen.

- "NORM" (●): de bedieningssatelliet in de standaardpositie gebruiken.
- "REV": als u de bedieningssatelliet aan de rechterzijde van de stuurkolom hebt gemonteerd.

AUX Audio*

Het AUX-brondisplay instellen op "on" (●) of "off" (pagina 25).

Version*

De firmwareversie van het systeem weergeven.

Display

Image

Verschillende displaybeelden instellen.

- "SpaceProducer" (●): bewegende patronen op het scherm op de maat van de muziek.
- "off": geen beelden weergeven.
- "All": herhaaldelijk alle displaybeelden in alle weergavestanden weergeven.
- "SA 1 – 5": de Spectrum Analyzer weergeven.
- "Movie 1 – 3": een film weergeven.
- "Wallpaper 1 – 3": een achtergrondafbeelding weergeven.
- "SA All"/"Movie All"/"Wallpaper All": herhaaldelijk alle displaybeelden van elke stand weergeven.

Info (informatie)

De items weergeven (afhankelijk van de bron, enzovoort).

- "All": alle items weergeven.
- "Simple" (●): geen items weergeven.
- "Clear": items automatisch laten verdwijnen.

Demo* (demonstratie)

Instellen op "on" (●) of "off".

Dimmer

De helderheid van het display regelen.

- "Auto" (●): het display automatisch dimmen wanneer u de lichten inschakelt.
- "on": het display dimmen.
- "off": de dimmer uitschakelen.

Auto Scroll

Lange displayitems automatisch laten rollen als de disc/groep/track of het album wordt gewijzigd.

- "on": om te rollen.
- "off" (●): om niet te rollen.

ID3 Tag

De prioriteit van de weergegeven tekens van de ID3-tag wijzigen (wanneer CD als bron is geselecteerd).

- "EUR" (●): weergave van West-Europese tekens heeft voorrang.
 - "RUS": weergave van cyrillische tekens heeft voorrang.
-

Ontvangststand

Local (lokale zoekfunctie)

- "off" (●): afstemmen op normale ontvangst.
 - "on": alleen afstemmen op zenders met sterkere signalen.
-

Mono (monostand)

Selecteer de mono-ontvangststand als u slechte FM-ontvangst wilt verbeteren.

- "off" (●): stereo-uitzendingen in stereo beluisteren.
 - "on": stereo-uitzendingen in mono beluisteren.
-

Regional

Instellen op "on" (●) of "off" (pagina 15).

BTM (pagina 13)

Geluid

EQ3 Preset

Een equalizertype selecteren: "Xplod", "Vocal", "Edge", "Cruise", "Space", "Gravity", "Custom" of "Off" (●).

EQ3 Tune

Zie "De equalizercurve aanpassen" op pagina 23.

DSO

De DSO-stand selecteren: "1", "2", "3" of "off" (●). Hoe hoger het getal, des te duidelijker het effect.

Balance

De balans tussen de rechter- en linkerluidsprekers aanpassen: "R10" – "±0" (●) – "L10"

Fader

De balans tussen de voor- en achterluidsprekers aanpassen: "F10" – "±0" (●) – "R10"

Subwoofer

Het subwoofervolume aanpassen: "+10" – "±0" (●) – "-10"
("-∞" wordt bij de laagste instelling weergegeven.)

LPF (laagdoorlaatfilter)

Kantelfrequentie van de subwoofer selecteren: "off" (●), "125Hz" of "78Hz".

AUX Level

Het volume van de aangesloten randapparatuur aanpassen. Met deze instelling is het niet nodig om het volume tussen bronnen aan te passen (pagina 25).

Aanpasbaar niveau: "+6 dB" – "±0 dB" (●) – "-6 dB"

* Als het systeem is uitgeschakeld.

De equalizercurve aanpassen — EQ3 Tune

Met "Custom" van EQ3 kunt u uw eigen equalizerinstellingen bepalen.

1 Selecteer een bron en druk op

(MENU).

2 Selecteer "Sound" → "EQ3 Preset" → "Custom" met de joystick.

3 Selecteer "EQ3 Tune" met de joystick.

4 Selecteer het gewenste frequentiebereik: "LOW", "MID" of "HI".

5 Selecteer de frequentie die u wilt aanpassen.

Aanpasbare frequentie in elk bereik:

LOW: 60 Hz of 100 Hz

MID: 500 Hz of 1,0 kHz

HI: 10,0 kHz of 12,5 kHz

6 Pas de equalizercurve aan.

Het volume kan worden aangepast in stappen van 1 dB, van -10 dB tot +10 dB.



7 Druk op de joystick.

Herhaal stap 4 tot en met 7 om de overige frequenties aan te passen.

Als u de fabrieksinstelling voor de equalizercurve wilt herstellen, selecteert u "Initialize" → "Yes" in stap 4.

Tip

Andere equalizertypen kunnen ook worden aangepast.

CD/MD-wisselaar

De wisselaar selecteren

- 1 Druk herhaaldelijk op (SOURCE) tot "CD" of "MD" wordt weergegeven.
- 2 Druk herhaaldelijk op (MODE) tot de gewenste wisselaar wordt weergegeven.

Systemnummer, MP3-aanduiding*¹
LP2-/LP4-aanduiding*²



Disc-/albumnummer

Het afspelen wordt gestart.

*1 Bij het afspelen van een MP3-bestand.

*2 Bij het afspelen van een MDLP-disc.

Albums en discs overslaan

- 1 Duw tijdens het afspelen de joystick omhoog/omlaag.

Actie	Duw omhoog/omlaag
Album overslaan	en houd even vast en laat vervolgens los.
Albums blijven overslaan	en houd vast binnen 2 seconden nadat u de joystick de eerste keer hebt losgelaten.
Discs overslaan	herhaaldelijk.
Discs blijven overslaan	en duw de joystick binnen 2 seconden weer en houd deze vast.

Herhaaldelijk en willekeurig afspelen

- 1 Druk tijdens het afspelen herhaaldelijk op (1) (REP) of (2) (SHUF) tot de gewenste instelling wordt weergegeven.

Selecteer	Actie
Repeat Disc * ¹	Een disc herhaaldelijk afspelen.
Shuffle Changer * ¹	Tracks in de wisselaar in willekeurige volgorde afspelen.
Shuffle All * ²	Tracks in alle apparaten in willekeurige volgorde afspelen.

*1 Als een of meer CD/MD-wisselaars zijn aangesloten.

*2 Als een of meer CD-wisselaars of twee of meer MD-wisselaars zijn aangesloten.

Als u wilt terugkeren naar de normale weergavestand, selecteert u "Repeat off" of "Shuffle off".

Tip

"Shuffle All" werkt niet met een combinatie van CD-spelers en MD-wisselaars.

Een disc zoeken op naam — LIST

U kunt een disc selecteren in de lijst als een CD-wisselaar met CD TEXT-functie of een MD-wisselaar is aangesloten.

Als u een naam hebt toegewezen aan een disc, wordt de naam weergegeven in de lijst.

- 1 Druk tijdens het afspelen op de joystick. Het discnummer of de discnaam wordt weergegeven.
- 2 Duw de joystick omhoog/omlaag tot de gewenste disc wordt weergegeven.
- 3 Druk op de joystick om de disc af te spelen. Het display keert terug naar de normale weergavestand.

Extra audioapparatuur

U kunt optionele draagbare apparaten van Sony aansluiten op de BUS AUDIO IN/AUX IN aansluiting op het systeem. Als de wisselaar of een ander apparaat niet is aangesloten op de aansluiting, kunt u het draagbare apparaat beluisteren via de autoluidsprekers.

Opmerking

Als u een draagbaar apparaat aansluit, moet BUS CONTROL IN niet aangesloten zijn. Als een apparaat is aangesloten op BUS CONTROL IN, kan "AUX" niet worden geselecteerd met (SOURCE).

Tip

Als u een draagbaar apparaat en een wisselaar wilt aansluiten, gebruikt u de optionele AUX-IN-schakelaar.

Randapparatuur selecteren

- 1 Druk herhaaldelijk op (SOURCE) tot "AUX" wordt weergegeven.

U bedient het draagbare apparaat met de toetsen op het apparaat zelf.

Het volume aanpassen

Pas vóór het afspelen voor elk aangesloten audioapparaat het volume aan.

- 1 Verlaag het volume op het systeem.
- 2 Druk herhaaldelijk op (SOURCE) tot "AUX" wordt weergegeven.
- 3 Start het afspelen op het draagbare audioapparaat met een normaal volume.
- 4 Stel uw gebruikelijke luistervolume in op het systeem.
- 5 Pas het volume aan volgens de instructies bij "Menu-items aanpassen — MENU" op pagina 22. Het ingangsniveau kan worden aangepast van -6 dB tot +6 dB.

Bedieningssatelliet RM-X4S

Het label bevestigen

Houd bij het bevestigen van het label rekening met de positie waarin de bedieningssatelliet wordt gemonteerd.

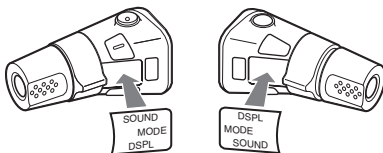

Bedieningselementen

De overeenkomstige toetsen op de bedieningssatelliet bedienen dezelfde functies als die op dit systeem.

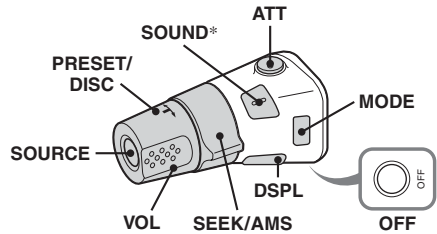

De volgende bedieningselementen op de bedieningssatelliet moeten op een andere manier worden bediend dan op het systeem.

• PRESET/DISC regelaar

Dezelfde functie als het omhoog/omlaag duwen van de joystick op het systeem (indrukken en draaien).

• VOL (volume) regelaar

Dezelfde functie als het draaien van de joystick op het systeem (draaien).

• SEEK/AMS regelaar

Dezelfde functie als het naar links/rechts duwen van de joystick op het systeem (draaien of draaien en vasthouden).

* Niet beschikbaar voor dit systeem.

De werkingsrichting wijzigen

De werkingsrichting van de bedieningselementen is in de fabriek ingesteld, zoals hieronder wordt aangegeven.

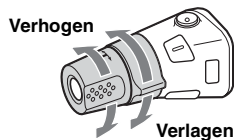

Als u de bedieningssatelliet rechts op de stuurkolom moet monteren, kan de werkingsrichting worden omgekeerd.

- 1 Terwijl u de VOL regelaar indrukt, houdt u (SOUND) ingedrukt.

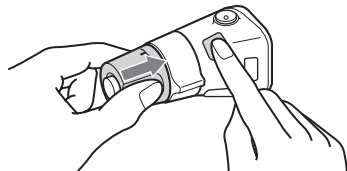

Aanvullende informatie

Voorzorgsmaatregelen

- Wanneer uw auto in de volle zon heeft gestaan, moet u eerst het systeem laten afkoelen voordat u het gebruikt.
- Een elektrisch bediende antenne schuift automatisch uit wanneer het systeem wordt ingeschakeld.

Condensvorming

Op een regenachtige dag of in een zeer vochtige omgeving kan vocht condenseren op de lenzen en het display van het systeem. In dit geval kan de werking van het systeem worden verstoord. Verwijder de disc en wacht ongeveer een uur tot alle vocht is verdampd.

Optimale geluidskwaliteit behouden

Let op dat u geen drankjes op het systeem of de discs morst.

Opmerkingen over discs

- Raak het oppervlak van de disc niet aan zodat dit schoon blijft. Pak de disc bij de randen vast.
- Bewaar de discs in het doosje of het discmagazijn wanneer u deze niet gebruikt.
- Stel discs niet bloot aan hitte/hoge temperaturen. Laat de discs niet achter in een geparkeerde auto of op het dashboard/de hoedenplank.
- Plak geen etiketten op de discs en gebruik geen discs met kleverige inkt/resten. Dergelijke discs kunnen stoppen met draaien, waardoor de werking wordt verstoord of de disc kan worden beschadigd.



- Gebruik geen discs waarop stickers zijn geplakt. Als u dergelijke discs toch gebruikt, kan dat leiden tot:
 - het niet uitwerpen van een disc (doordat een sticker losraakt en het uitwerpmechanisme wordt geblokkeerd);
 - het niet correct lezen van audiogegevens (bijvoorbeeld geluid verspringt of wordt niet afgespeeld) doordat de sticker onder invloed van de warmte krimpt en de disc krom trekt.
- Discs met afwijkende vormen (bijvoorbeeld hart, vierkant, ster) kunnen niet met dit systeem worden afgespeeld. Als u dit toch probeert, kan het systeem worden beschadigd. Gebruik dergelijke discs niet.
- U kunt geen CD's van 8 cm afspelen.

- Maak een disc voor het afspelen altijd schoon met een in de handel verkrijgbare reinigingsdoek. Veeg de disc van binnen naar buiten schoon. Gebruik geen oplosmiddelen zoals benzine, thinner en in de handel verkrijgbare reinigingsmiddelen of antistatische sprays voor grammofoonplaten.



Opmerkingen over CD-R's/CD-RW's

- Sommige CD-R's/CD-RW's (afhankelijk van de opnameapparatuur of de staat van de disc) kunnen niet met dit systeem worden afgespeeld.
- U kunt geen CD-R/CD-RW afspelen die niet is gefinaliseerd.

Muziekdiscs die zijn gecodeerd met copyrightbeveiligingstechnologieën

Dit product is ontworpen om discs af te spelen die voldoen aan de CD-norm (Compact Disc). Recentelijk hebben bepaalde platenmaatschappijen discs op de markt gebracht die zijn gecodeerd met copyrightbeveiligingstechnologieën. Sommige van deze discs voldoen niet aan de CD-norm en kunnen wellicht niet worden afgespeeld met dit systeem.

Bericht over DualDiscs

Een DualDisc is een tweezijdige disc, waarop aan de ene kant DVD-materiaal is opgenomen en aan de andere kant digitaal audiomateriaal. Echter, aangezien de kant met het audiomateriaal niet voldoet aan de Compact Disc (CD)-norm, wordt een juiste weergave op dit apparaat niet gegarandeerd.

Informatie over MP3-/WMA-bestanden

MP3 (MPEG-1 Audio Layer-3) is een compressie-indeling voor muziekbestanden. Audio-CD-gegevens worden gecomprimeerd tot ongeveer 1/10 van de oorspronkelijke grootte.

WMA (Windows Media Audio) is een alternatieve compressie-indeling voor muziekbestanden. Audio-CD-gegevens worden gecomprimeerd tot ongeveer 1/22* van de oorspronkelijke grootte.

* Alleen voor 64 kbps

- Het systeem is compatibel met het ISO 9660 level 1/level 2-formaat, Joliet/Romeo in expansieformaat en Multi Session (meerdere sessies).
- Maximum aantal:
 - mappen (albums): 150 (inclusief hoofdmap en lege mappen).
 - MP3-/WMA-bestanden (tracks) en mappen die op een disc passen: 300 (als de naam van een map/bestand veel tekens bevat, kan dit aantal minder dan 300 zijn).
 - tekens voor de naam van een map/bestand is 25 (Joliet) of 50 (Romeo).

- ID3-tag versies 1.0, 1.1, 2.2, 2.3 en 2.4 gelden alleen voor MP3. Voor de versies 1.0 en 1.1 van de ID3-tag kunnen 30 tekens worden weergegeven. Voor de versies 2.2, 2.3 en 2.4 kunnen 50 tekens worden weergegeven. Voor de WMA-tag kunnen 25 tekens worden weergegeven.

Af speelvolgorde van MP3-/WMA-bestanden

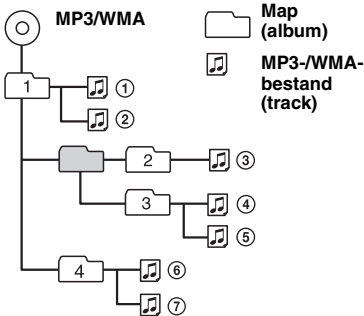

Opmerkingen

- Wanneer u een MP3-/WMA-bestand een naam geeft, moet u altijd de extensie ".mp3"/".wma" aan de bestandsnaam toevoegen.
- Als u een MP3-/WMA-bestand met VBR (variabele bitsnelheid) afspeelt of snel vooruit-/terugspoelt, wordt de verstrekte speelduur waarschijnlijk niet nauwkeurig weergegeven.
- Als de disc in meerdere sessies is opgenomen, wordt alleen de indeling van de eerste track van de eerste sessie herkend en afgespeeld (alle andere indelingen worden overgeslagen). De prioriteitsvolgorde van de indeling is CD-DA, ATRAC CD en MP3/WMA.
 - Als de eerste track CD-DA is, wordt alleen CD-DA van de eerste sessie afgespeeld.
 - Als de eerste track geen CD-DA is, wordt alleen de ATRAC CD of MP3/WMA afgespeeld. Als de disc geen gegevens met deze indelingen bevat, wordt "NO Music" weergegeven.

Opmerkingen over MP3

- Finaliseer de disc voordat u het systeem gebruikt.
- Als u een MP3-bestand met een hoge bitsnelheid afspeelt, zoals 320 kbps, wordt het geluid waarschijnlijk onderbroken.

Opmerkingen over WMA

- Bestanden gemaakt met lossless compressie kunnen niet worden afgespeeld.
- Met copyright beveiligde bestanden kunnen niet worden afgespeeld.

Informatie over ATRAC CD's

ATRAC3plus-indeling

ATRAC3 (Adaptive Transform Acoustic Coding3) is een compressietechnologie voor audio. Audio-CD-gegevens worden gecompriemd tot ongeveer 1/10 van de oorspronkelijke grootte. Met ATRAC3plus, een uitgebreide indeling van ATRAC3, worden audio-CD-gegevens tot ongeveer 1/20 van de oorspronkelijke grootte gecompriemd. Zowel de indeling ATRAC3 als ATRAC3plus is geschikt voor het systeem.

ATRAC CD

Op een ATRAC CD zijn audio-CD-gegevens opgenomen die zijn gecompriemd tot ATRAC3- of ATRAC3plus-indeling met geautoriseerde software, zoals SonicStage 2.0 of hoger of SonicStage Simple Burner.

- Maximum aantal:
 - mappen (groepen): 255
 - bestanden (tracks): 999
- De tekens voor een map-/bestandsnaam en de tekstinformatie van SonicStage worden weergegeven.

Raadpleeg de handleiding van SonicStage of SonicStage Simple Burner voor meer informatie over ATRAC CD.

Opmerking

MaaK de ATRAC CD met geautoriseerde software, zoals SonicStage 2.0 of hoger of SonicStage Simple Burner 1.0 of 1.1.

Met alle vragen of problemen met betrekking tot dit systeem die niet aan bod komen in deze gebruiksaanwijzing, kunt u terecht bij uw Sony-handelaar.

Informatie over de Bluetooth-functie

Informatie over Bluetooth-communicatie

- Draadloze Bluetooth-technologie functioneert binnen een straal van ongeveer 10 meter. De maximale communicatieafstand is afhankelijk van obstakels (personen, metalen voorwerpen, muren, enzovoort) of elektromagnetische storing.
- De volgende omstandigheden kunnen van invloed zijn op de gevoeligheid van Bluetooth-communicatie.
 - Er bevindt zich een obstakel, zoals een persoon, een metalen voorwerp of een muur, tussen dit systeem en het Bluetooth-apparaat.
 - Er bevindt zich een apparaat dat de frequentie 2,4 GHz gebruikt, zoals een draadloos LAN-apparaat, draadloze telefoon of magnetron, in de buurt van dit systeem.

vervolg op volgende pagina →

- Omdat Bluetooth-apparaten en draadloze LAN-apparaten (IEEE802.11b/g) dezelfde frequentie gebruiken, kan storing worden veroorzaakt door microgolven. Als dit systeem in de buurt van een draadloos LAN-apparaat wordt gebruikt, kan dit een lagere communicatiesnelheid, ruis of een ongeldige verbinding tot gevolg hebben. In dit geval moet u het volgende doen.
 - Gebruik dit systeem op ten minste 10 meter afstand van het draadloze LAN-apparaat.
 - Als dit systeem binnen 10 meter van een draadloos LAN-apparaat wordt gebruikt, schakelt u het draadloze LAN-apparaat uit.
 - Plaats dit systeem en het Bluetooth-apparaat zo dicht mogelijk bij elkaar in de buurt.
- Microgolven die afkomstig zijn van een Bluetooth-apparaat, kunnen van invloed zijn op de werking van elektronische medische apparaten. Schakel dit systeem en andere Bluetooth-apparaten uit op de volgende plaatsen, omdat dit ongelukken kan veroorzaken.
 - in de buurt van ontvlambare gassen, in ziekenhuizen, treinen, vliegtuigen of benzinstations
 - in de buurt van automatische deuren of brandalarmen
- Dit systeem ondersteunt beveiligingsmogelijkheden die voldoen aan de Bluetooth-norm voor een beveiligde verbinding wanneer de draadloze Bluetooth-technologie wordt gebruikt, maar afhankelijk van de instelling is beveiliging wellicht niet genoeg. Wees voorzichtig wanneer u communiceert via de draadloze Bluetooth-technologie.
- We zijn niet verantwoordelijk voor het lekken van informatie tijdens het Bluetooth-communicatie.
- We kunnen niet garanderen dat een verbinding tot stand kan worden gebracht met alle Bluetooth-apparaten.
 - Apparaten met Bluetooth-functies moeten voldoen aan de Bluetooth-norm die is vastgesteld door Bluetooth SIG, en moeten zijn geverifieerd.
 - Zelfs als het aangesloten apparaat voldoet aan de hierboven vermelde Bluetooth-norm, kan met sommige apparaten wellicht geen verbinding worden gemaakt of functioneert het apparaat niet correct, afhankelijk van de kenmerken of technische gegevens van het apparaat.
 - Wanneer u handsfree belt via de telefoon, kan ruis optreden, afhankelijk van het apparaat of de omgeving.
- Afhankelijk van het apparaat dat wordt aangesloten, kan het enige tijd duren voordat de communicatie wordt gestart.

Overige

- De Bluetooth-functie van een mobiele telefoon functioneert mogelijk niet correct, afhankelijk van radiogolven en de locatie waar het apparaat wordt gebruikt.
- Als u ongemakken ondervindt na het gebruik van een Bluetooth-apparaat, moet u meteen stoppen met het gebruik van het Bluetooth-apparaat. Als het probleem daarmee niet is verholpen, raadpleegt u de dichtstbijzijnde Sony-handelaar.

Onderhoud

De lithiumbatterij van de kaartafstandsbediening vervangen

Onder normale omstandigheden gaat de batterij ongeveer 1 jaar mee. (Afhankelijk van de gebruiksomstandigheden kan de levensduur korter zijn.)

Wanneer de batterij verzwakt, wordt het bereik van de kaartafstandsbediening kleiner. Vervang de batterij door een nieuwe CR2025-lithiumbatterij. Bij een andere batterij bestaat er brand- of explosiegevaar.

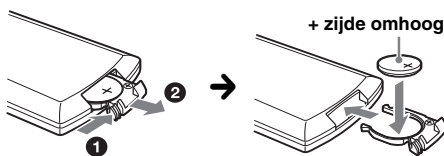

Opmerkingen over de lithiumbatterij

- Houd de lithiumbatterij buiten het bereik van kinderen. Raadpleeg meteen een arts wanneer een batterij wordt ingeslikt.
- Veeg de batterij schoon met een droge doek voor een goed contact.
- Houd bij het plaatsen van de batterij rekening met de juiste polariteit.
- Houd de batterij niet vast met een metalen tang, om kortsluiting te voorkomen.

WAARSCHUWING

Bij oneigenlijk gebruik kan de batterij ontploffen.

Probeer niet de batterij op te laden of te openen; werp ook een lege batterij nooit in het vuur.

Zekeringen vervangen

Vervang een zekering altijd door een identiek exemplaar. Als de zekering doorbrandt, moet u de voedingsaansluiting controleren en de zekering vervangen. Brandt de zekering vervolgens nogmaals door, dan kan er sprake zijn van een defect in het systeem. Raadpleeg in dat geval de dichtstbijzijnde Sony-handelaar.

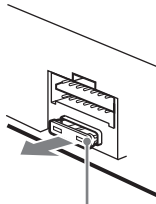

Zekering (10A)

Aansluitingen schoonmaken

De werking van het systeem kan worden verstoord als de aansluitingen tussen het systeem en het voorpaneel niet schoon zijn. U kunt dit voorkomen door het voorpaneel (pagina 6) los te maken en de aansluitingen te reinigen met een in alcohol gedrenkt wattenstaafje. Gebruik hierbij niet teveel kracht. Anders kunnen de aansluitingen worden beschadigd.

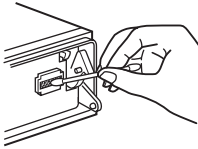

Hoofdeenheid

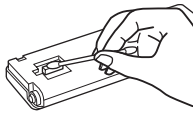

Achterkant van het voorpaneel

Opmerkingen

- Uit veiligheidsoverwegingen moet u de motor uitschakelen en de sleutel uit het contactslot halen voordat u de aansluitingen reinigt.
- Raak de aansluitingen nooit rechtstreeks aan met uw vingers of een metalen voorwerp.

Het systeem verwijderen

1 Verwijder de beschermende rand.

- 1 Maak het voorpaneel los (pagina 6).
- 2 Knijp beide kanten van de beschermingsrand in en trek de beschermingsrand naar buiten.

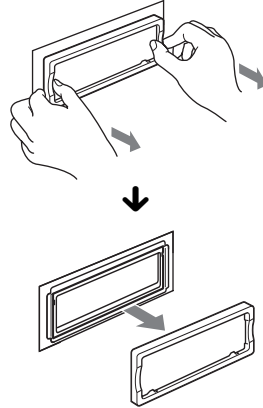

2 Verwijder het systeem.

- 1 Plaats beide ontgrendelingssleutels tegelijkertijd en duw hierop tot deze vastklikken.

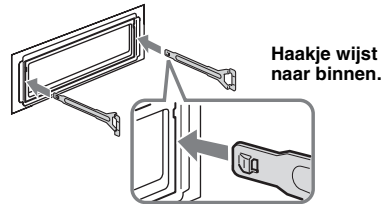

- 2 Trek de ontgrendelingssleutels naar u toe om het systeem los te maken.

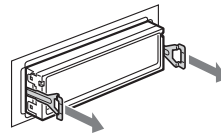

- 3 Schuif het systeem uit de houder.

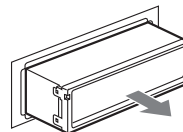

Technische gegevens

CD-speler

Signaal/ruis-verhouding: 120 dB
Frequentiebereik: 10 – 20.000 Hz
Snelheidsfluctuaties: Minder dan meetbare waarden

Tuner

FM

Afstembereik: 87,5 – 108 MHz
Antenne-aansluiting: Aansluiting voor externe antenne

Tussenfrequentie: 10,7 MHz/450 kHz
Bruikbare gevoeligheid: 9 dBf
Selectiviteit: 75 dB bij 400 kHz
Signaal/ruis-verhouding: 67 dB (stereo), 69 dB (mono)

Harmonische vervorming bij 1 kHz: 0,5 % (stereo), 0,3 % (mono)

Scheiding: 35 dB bij 1 kHz
Frequentiebereik: 30 – 15.000 Hz

MW/LW

Afstembereik:
MW: 531 – 1.602 kHz
LW: 153 – 279 kHz
Antenne-aansluiting: Aansluiting voor externe antenne

Tussenfrequentie: 10,7 MHz/450 kHz
Gevoeligheid: MW: 30 μ V, LW: 40 μ V

Draadloze communicatie

Communicatiesysteem:

Bluetooth-norm versie 2.0

Uitvoer:

Bluetooth-norm klasse 2 (Max. +4 dBm)

Maximaal communicatiebereik:

Gezichtslijn ongeveer 10 m^{*1}

Frequentieband:

2,4 GHz band (2,4000 – 2,4835 GHz)

Modulatiemethode:

FHSS

Compatibele Bluetooth-profielen^{*2}:

A2DP (Advanced Audio Distribution Profile)
AVRCP (Audio Video Remote Control Profile)
HFP (Handsfree Profile)
OPP (Object Push Profile)

^{*1} Het werkelijke bereik verschilt afhankelijk van factoren, zoals obstakels tussen apparaten, magnetische velden om een magnetron, statische elektriciteit, ontvangstgevoeligheid, prestaties van de antenne, het besturingssysteem, software, enzovoort.

^{*2} De Bluetooth-standaardprofielen geven het doel van Bluetooth-communicatie tussen apparaten aan.

Versterker

Uitgangen: Luidsprekeruitgangen (sure seal)
Luidsprekerimpedantie: 4 – 8 ohm
Maximaal uitgangsvermogen: 52 W \times 4 (bij 4 ohm)

Algemeen

Uitgangen:

Audio-uitgangen (voor/achter)
Subwooferuitgang (mono)
Relaisaansluiting elektrische antenne
Aansluiting versterker

Ingangen:

Telephone ATT-bedieningsaansluiting
Aansluiting verlichtingsregelaar
BUS-bedieningsingang
BUS-audio-/AUX IN-ingang
Afstandsbedieningsingang
Antenne-ingang

Toonregelingen:

Laag: \pm 10 dB bij 60 Hz of 100 Hz (XPLOD)
Gemiddeld: \pm 10 dB bij 500 Hz of 1 kHz (XPLOD)
Hoog: \pm 10 dB bij 10 kHz of 12,5 kHz (XPLOD)

Voeding: 12 V gelijkstroom accu (negatieve aarde)

Afmetingen: Ongeveer 178 \times 50 \times 183 mm (b/h/d)

Montageafmetingen: Ongeveer 182 \times 53 \times 162 mm (b/h/d)

Gewicht: Ongeveer 1,2 kg

Bijgeleverde accessoires:

Kaartafstandsbediening: RM-X302
Onderdelen voor installatie en aansluitingen (1 set)

Optionele accessoires/apparaten:

Bedieningssatelliet: RM-X4S
BUS-kabel (geleverd met RCA-kabel):
RC-61 (1 m), RC-62 (2 m)
CD-wisselaar (10 discs): CDX-757MX
CD-wisselaar (6 discs): CDX-T70MX, CDX-T69
Bronkeuzeschakelaar: XA-C40
AUX-IN-schakelaar: XA-300
Interfaceadapter voor iPod: XA-120IP

Het is mogelijk dat uw handelaar niet beschikt over sommige van de hierboven vermelde accessoires. Vraag uw handelaar om meer informatie.

Octrooien in de Verenigde Staten en in andere landen vallen onder de licentie van Dolby Laboratories.

MPEG Layer-3 audio-codeertechnologie en -patenten gebruikt onder licentie van Fraunhofer IIS en Thomson.

Opmerking

Dit systeem kan niet worden aangesloten op een digitale voorversterker of een equalizer die compatibel is met het Sony BUS-systeem.

Wijzigingen in ontwerp en technische gegevens voorbehouden zonder voorafgaande kennisgeving.



- Er werd loodvrij gesoldeerd.
- Er werden geen halogene brandvertragende producten gebruikt in de betreffende printplaat/printplaten.
- In het omhulsel werden geen halogeen bevattende brandvertragende producten gebruikt.
- Als beschermings- en opulmateriaal werd er papier gebruikt.

Problemen oplossen

De onderstaande controlelijst kan u helpen bij het oplossen van problemen die zich met het systeem kunnen voordoen.

Voordat u de onderstaande controlelijst doorneemt, moet u eerst de aanwijzingen voor aansluiting en gebruik controleren.

Ga naar de volgende ondersteuningsite als het probleem niet is opgelost.

Ondersteuningsite

Als u vragen hebt of de laatste ondersteuningsinformatie over dit product wilt hebben, gaat u naar de onderstaande website: <http://support.sony-europe.com/>

Algemeen

Het systeem wordt niet van stroom voorzien.

- Controleer de aansluiting. Controleer de zekering wanneer alles in orde is.
- Als het systeem wordt uitgeschakeld en het display verdwijnt, kan het systeem niet worden bediend met de afstandsbediening.
→ Schakel het systeem in.

De elektrisch bediende antenne schuift niet uit.

De elektrisch bediende antenne heeft geen relaisdoos.

Geen geluid.

- Het volume is te laag.
- De ATT-functie is ingeschakeld of de Telephone ATT-functie (als de interfacekabel of een autotelefoon is aangesloten op de ATT-kabel) is ingeschakeld.
- De positie van de faderregelaar is niet ingesteld op een systeem met 2 luidsprekers.
- De CD-wisselaar is niet compatibel met de discindeling (MP3/WMA/ATRAC CD).
→ Speel het bestand af met een CD-wisselaar van Sony die compatibel is met MP3 of speel het af met dit systeem.

Geen pieptoon.

- De pieptoon is uitgeschakeld (pagina 22).
- Er is een optionele versterker aangesloten en u gebruikt de ingebouwde versterker niet.

De geheugeninhoud is gewist.

- Er is op RESET gedrukt.
→ Sla opnieuw op in het geheugen.
- De voedingskabel of de accu is losgekoppeld.
- De voedingskabel is niet goed aangesloten.

Opgeslagen zenders en tijd zijn gewist.

De zekering is doorgebrand.

Maakt geluid wanneer de positie van de contactsleutel wordt gewijzigd.

De kabels zijn niet goed verbonden met de voedingsaansluiting voor accessoires van de auto.

Het display verdwijnt van/verschijnt niet in het weergavevenster.

- De dimmer is ingesteld op "Dimmer on" (pagina 22).
- Het display verdwijnt als u op **(OFF)** drukt en deze toets ingedrukt houdt.
→ Druk op **(OFF)** op het systeem en houd deze toets ingedrukt tot het display verschijnt.
- De aansluitingen zijn vuil (pagina 29).

DSO werkt niet.

DSO heeft wellicht niet het gewenste effect, afhankelijk van het auto-interieur of het muziekgenre.

De displayitems worden niet weergegeven.

→ Stel "Info All" in (pagina 22).

CD's/MD's afspelen

De disc kan niet worden geplaatst.

- Er zit al een disc in het systeem.
- De disc is met kracht omgekeerd of in de verkeerde richting geplaatst.

De disc wordt niet afgespeeld.

- Disc defect of vuil.
- De CD-R's/CD-RW's zijn niet geschikt voor audiogebruik (pagina 26).

MP3-/WMA-bestanden kunnen niet worden afgespeeld.

De disc is niet compatibel met de MP3-/WMA-indeling en -versie (pagina 26).

MP3-/WMA-bestanden worden minder snel afgespeeld dan andere bestanden.

Bij de volgende discs duurt het langer voordat het afspelen wordt gestart:

- discs opgenomen met een ingewikkelde structuur;
- discs die in meerdere sessies zijn opgenomen;
- discs waaraan gegevens kunnen worden toegevoegd.

De ATRAC CD kan niet worden afgespeeld.

- De disc is niet gemaakt met geautoriseerde software, zoals SonicStage of SonicStage Simple Burner.
- Tracks die niet in de groep staan, kunnen niet worden afgespeeld.

De ID3-tag van het MP3-bestand wordt niet correct weergegeven.

- Controleer de instelling "ID3 Tag" (pagina 23).
- Klanten in Rusland stellen "RUS" in; andere klanten stellen "EUR" in. Zelfs als u "RUS" hebt ingesteld, wordt de ID3-tag mogelijk niet correct weergegeven.

De displayitems rollen niet.

- Bij sommige discs met heel veel tekens kunnen de tekens niet rollen.
- "Auto Scroll" is ingesteld op "off".
→ Stel "Auto Scroll on" in (pagina 22) of druk op **(SCRL)** op de kaartafstandsbediening.

Het geluid verspringt.

- Het systeem is niet goed geïnstalleerd.
→ Installeer het systeem onder een hoek van minder dan 45° op een stabiele plaats in de auto.
- Disc defect of vuil.

vervolg op volgende pagina →

De bedieningstoetsen werken niet.
De disc wordt niet uitgeworpen.
Druk op RESET (pagina 6).

Radio-ontvangst

De zenders kunnen niet worden ontvangen.
Het geluid is gestoord.

- Sluit een antennebedieningskabel (blauw) of hulpvoedingskabel (rood) aan op de voedingskabel van de auto-antenneversterker (alleen als uw auto is uitgerust met een FM/MW/LW-antenne in de achter- of zijruit).
- Controleer de aansluiting van de auto-antenne.
- De auto-antenne schuift niet uit.
→ Controleer de aansluiting van de antennebedieningskabel.
- Controleer de frequentie.
- Als de DSO-functie is ingeschakeld, is het geluid soms gestoord.
→ Stel DSO in op "off" (pagina 23).

Er kan niet worden afgestemd op voorkeuzenders.

- Sla de juiste frequentie op in het geheugen.
- Het ontvangstsignaal is te zwak.

Er kan niet automatisch worden afgestemd op zenders.

- De lokale zoekfunctie is ingesteld op "on".
→ Stel "Local off" in (pagina 23).
- Het ontvangstsignaal is te zwak.
→ Stem handmatig af.

Tijdens FM-ontvangst knippert de aanduiding "ST".

- Stem nauwkeurig af op de frequentie.
- Het ontvangstsignaal is te zwak.
→ Stel "Mono on" in (pagina 23).

Een stereo-uitzending van een FM-programma wordt mono weergegeven.

Het systeem staat in de mono-ontvangststand.
→ Stel "Mono off" in (pagina 23).

RDS

SEEK begint na enkele seconden weergave.

De zender is geen TP-zender of heeft een zwak signaal.
→ Schakel TA uit (pagina 14).

Geen verkeersinformatie.

- Schakel TA in (pagina 14).
- De zender is een TP-zender, maar zendt toch geen verkeersinformatie uit.
→ Stem af op een andere zender.

PTY geeft "None" weer.

- De huidige zender is geen RDS-zender.
 - Er zijn geen RDS-gegevens ontvangen.
 - De zender geeft het programmatype niet door.
-

Bluetooth-functie

Het te verbinden apparaat kan dit systeem niet vinden.

- Stel "Signal" in op "ON" (pagina 16).
- Stel "Visibility" in op "Show" (pagina 16).
- Als u verbinding maakt met het andere Bluetooth-apparaat, kan dit systeem niet worden herkend vanaf een ander apparaat. Voor herkenning op een ander apparaat verbreekt u de huidige verbinding en zoekt u dit systeem vanaf het andere apparaat. U kunt opnieuw verbinding maken met het apparaat waarmee u de verbinding hebt verbroken. Selecteer het apparaat in de lijst met geregistreerde apparaten.

Dit systeem kan het te verbinden apparaat niet vinden.

Controleer de Bluetooth-instelling van het te verbinden apparaat.

Er kan geen verbinding worden gemaakt.

- Zoeken vanaf dit systeem is wellicht niet mogelijk, afhankelijk van het andere apparaat.
→ Zoek dit systeem vanaf het andere apparaat.
- Zoeken vanaf dit systeem is wellicht niet mogelijk, afhankelijk van de status van het andere apparaat.
→ Zoek dit systeem vanaf het andere apparaat.
- Controleer de koppelings- en verbindingprocedures aan de hand van de handleiding van het andere apparaat, enzovoort en voer de bewerking opnieuw uit.

De naam van het gevonden apparaat wordt niet weergegeven.

Afhankelijk van de status van het andere apparaat kunt u de naam mogelijk niet ophalen.

Geen beltoon.

- Pas het volume aan bij "Ring Vol" (pagina 18).
- Afhankelijk van het te verbinden apparaat wordt de beltoon wellicht niet op de juiste manier verzonden.
→ Stel "Ringtone" in op "Default" (pagina 21).

Het volume van het stemgeluid is te laag.

Pas het volume aan bij "Talk Vol" (pagina 18).

Er treedt echo of ruis op in de telefoongesprekken.

- Zet het volume zachter.
- "EC/NC Mode" is ingesteld op "off".
→ Stel "EC/NC Mode" in op "Mode 1" of "Mode 2" (pagina 21).
- Als ander omgevingsgeluid dan het geluid van het telefoongesprek te hard is, probeert u dit geluid te beperken.
Bijvoorbeeld: als er een raam open staat en het verkeer veel lawaai maakt, sluit u het raam. Als de airconditioning veel lawaai maakt, zet u de airconditioning zachter.

De geluidskwaliteit van de telefoon is slecht.

De geluidskwaliteit van de telefoon is afhankelijk van de ontvangstomstandigheden van de mobiele telefoon.
→ Verplaats uw auto naar een plaats waar het signaal van de mobiele telefoon sterker is als de ontvangst slecht is.

Het volume van het verbonden audioapparaat is laag (hoog).

Het volume is afhankelijk van het audioapparaat.

→ Pas het volume van het verbonden audioapparaat of dit systeem aan.

Er wordt geen geluid uitgevoerd vanaf het Bluetooth-audioapparaat.

De weergave op het audioapparaat is onderbroken.

→ Hervat de weergave op het audioapparaat.

Het geluid verspringt tijdens het afspelen op een Bluetooth-audioapparaat.

- Verklein de afstand tussen het systeem en het Bluetooth-audioapparaat.
 - Als het Bluetooth-audioapparaat in een houder wordt bewaard die het signaal kan verstoren, verwijdert u het audioapparaat tijdens gebruik uit de houder.
 - Er worden meerdere Bluetooth-apparaten of andere apparaten die radiogolven uitzenden, in de buurt gebruikt.
 - Schakel de andere apparaten uit.
 - Vergroot de afstand tot de andere apparaten.
-

Het verbonden Bluetooth-audioapparaat kan niet worden bediend.

Controleer of het verbonden Bluetooth-audioapparaat AVRCP ondersteunt.

Bepaalde functies werken niet.

Controleer of het te verbinden apparaat de betreffende functies ondersteunt.

De naam van de andere persoon wordt niet weergegeven wanneer u een gesprek ontvangt.

- De naam van de andere persoon is niet opgeslagen in het telefoonboek.
 - Sla de naam op in het telefoonboek (pagina 19).
 - De persoon die belt, heeft ingesteld dat zijn/haar telefoonnummer niet wordt weergegeven.
-

Een gesprek wordt per ongeluk gestart.

- De verbonden telefoon is ingesteld om automatisch een gesprek te starten.
 - "Auto Answer" van dit systeem is ingesteld op "on" (pagina 21).
-

Koppelen mislukt na time-out.

Afhankelijk van het te verbinden apparaat kan de tijd waarin u de koppeling moet uitvoeren, kort zijn. Probeer het koppelen te voltooien binnen de tijd door een toegangscode van één cijfer in te stellen.

De beltoon of de stem van de andere persoon wordt slechts via één luidspreker uitgevoerd.

"Speaker Sel" is ingesteld op "FR-L" of "FR-R".
→ Stel "Speaker Sel" in op "Front" (pagina 21).

Tijdens handsfree bellen wordt er geen geluid uitgevoerd via de autoluidsprekers.

Als het geluid wordt uitgevoerd via de mobiele telefoon, moet u de mobiele telefoon instellen om het geluid uit te voeren via de autoluidsprekers.

Foutmeldingen/berichten

Audiofunctie

Blank Disc

Er zijn geen tracks opgenomen op de MD.

→ Speel een MD af waarop tracks zijn opgenomen.

Error

- De disc is vuil of is omgekeerd geplaatst.
 - Reinig de disc of plaats deze op de juiste manier.
 - De disc kan niet worden afgespeeld wegens een probleem.
 - Plaats een andere disc.
-

Failure (brandt tot er op een toets wordt gedrukt.)

De luidsprekers of versterkers zijn niet correct aangesloten.

→ Raadpleeg de installatiehandleiding van dit model om de aansluitingen te controleren.

Load

De disc wordt geladen door de wisselaar.

→ Wacht tot het laden is voltooid.

Local Seek +/-

De lokale zoekfunctie is ingeschakeld tijdens automatisch afstemmen.

NO AF

Er is geen alternatieve frequentie voor de huidige zender.

→ Duw de joystick naar links/rechts terwijl de programmaservicenaam knippert. Het systeem zoekt naar een andere frequentie met dezelfde PI-gegevens (programma-identificatie). "PI Seek" wordt weergegeven.

NO Disc

Er is geen disc in de CD/MD-wisselaar geplaatst.

→ Plaats discs in de wisselaar.

NO Disc Name

Er is geen discnaam aan de track toegevoegd.

NO Group Name

Er is geen groepsnaam aan de track op de ATRAC CD toegevoegd.

NO ID3 Tag

Er is geen ID3-tag-informatie aan het MP3-bestand toegevoegd.

NO Information

Er is geen tekstinformatie aan het ATRAC3-/ATRAC3plus- of WMA-bestand toegevoegd.

NO Magazine

Er is geen discmagazijn in de CD-wisselaar geplaatst.
→ Plaats het magazijn in de wisselaar.

NO Music

De disc bevat geen muziekbestanden.

→ Plaats een muziek-CD in dit systeem of de MP3-compatibele wisselaar.

NO TP

Het systeem blijft zoeken naar beschikbare TP-zenders.

vervolg op volgende pagina →

NO Track Name

Er is geen tracknaam aan de track toegevoegd.

Offset

Er is wellicht een interne storing.

→ Controleer de aansluiting. Als de foutmelding in het display blijft staan, moet u de dichtstbijzijnde Sony-handelaar raadplegen.

Push Reset

De CD-speler en CD/MD-wisselaar kunnen niet worden bediend vanwege een probleem.

→ Druk op RESET (pagina 6).

Read

Alle track- en groepsinformatie op de disc wordt gelezen.

→ Wacht totdat het lezen is voltooid en het afspelen automatisch wordt gestart. Afhankelijk van de discstructuur kan dit meer dan een minuut in beslag nemen.

"....." of "....."

Tijdens het snel terug- of vooruitspoelen hebt u het begin of het einde van de disc bereikt en kunt u niet verder.

"....."

Het teken kan niet worden weergegeven met het systeem.

Bluetooth-functie

Busy

Het Bluetooth-proces is niet voltooid.

→ Stop het ontvangen van de telefoonboekgegevens.

→ Stop de huidige bewerking en wacht even.

Connection Complete

De Bluetooth-verbinding is voltooid.

Connection Failed

- Kan niet worden verbonden met het apparaat wegens een probleem.
 - Kan niet worden verbonden met het apparaat omdat de toegangscode onjuist is.
 - De tijdslimiet voor het verbinden is verstreken.
-

Disconnected

Het Bluetooth-sigitaal is verloren.

Empty

- De items "Dialed Calls", "Received Calls" of "Phonebook" in het menu CALL bevatten geen gegevens.
 - Het telefoonboek bevat geen gegevens wanneer u opslaat met snelkeuzenummers.
-

Error

De telefoonboekgegevens kunnen niet worden ontvangen wegens een probleem.

HF Device is not available

Er is geen verbinding met het handsfree apparaat.

Invalid Code

De ingevoerde beveiligingscode is onjuist.

Memory Full

- Het telefoonboekgegevens van dit systeem is vol geraakt tijdens het ontvangen van telefoonboekgegevens.
 - Het telefoonboekgegevens van dit systeem is vol.
-

Not Available

Bluetooth AUDIO is geselecteerd als bron, maar er is geen Bluetooth-audioapparaat verbonden.

No Devices Found

- Er is geen apparaat gevonden waarmee verbinding kan worden gemaakt.
 - Het apparaat is niet geregistreerd bij "Handsfree Devices" of "Audio Devices".
 - Registreer het apparaat bij "Handsfree Devices" of "Audio Devices".
-

Security Locked

De beveiliging is ingesteld.

Turn ON Bluetooth

De Bluetooth-instelling is uitgeschakeld.

→ Schakel de Bluetooth-instelling in.

Als deze oplossingen niet helpen, moet u de dichtstbijzijnde Sony-handelaar raadplegen. Als u het systeem ter reparatie wegbrengt omdat CD's niet goed worden afgespeeld, kunt u beste de disc meenemen waarmee het probleem is begonnen.

Česky

UPOZORNĚNÍ — PŘI OTEVŘENÍ MŮŽE UNIKAT LASEROVÉ ZÁŘENÍ TŘÍDY 1M. NEPROHLÍŽEJTE SI ZAŘÍZENÍ PŘÍMO POMOCÍ ŽÁDNÝCH OPTICKÝCH NÁSTROJŮ.

Dansk

ADVARSEL — USYNLIG LASERSTRÅLING I KLASSE 1M NÅR ÅBEN. SE IKKE DIREKTE HERPÅ MED OPTISKE INSTRUMENTER.

Deutsch

VORSICHT — UNSICHTBARE LASERSTRAHLUNG DER KLASSE 1M BEI GEÖFFNETEM GEHÄUSE. NICHT DIREKT MIT OPTISCHEN INSTRUMENTEN ANSEHEN.

Eesti

ETTEVAATUST! AVAMISEL NÄHTAMATU 1M KLASSI LASERKIIRGUS. ÄRGE VAADAKE OPTILISTE INSTRUMENTIDEGA OTSE LASERKIIRDE.

English

CAUTION — CLASS 1M INVISIBLE LASER RADIATION WHEN OPEN. DO NOT VIEW DIRECTLY WITH OPTICAL INSTRUMENTS.

Español

PRECAUCIÓN — RADIACIÓN LÁSER INVISIBLE DE CLASE 1M CUANDO SE ABRE. NO MIRAR DIRECTAMENTE CON INSTRUMENTOS ÓPTICOS.

Français

ATTENTION — EMISSION DE RAYON LASER INVISIBLE DE CLASSE 1M SI L'APPAREIL EST OUVERT. NE PAS REGARDER DIRECTEMENT LES INSTRUMENTS OPTIQUES.

Italiano

ATTENZIONE — RADIAZIONE LASER INVISIBLE CLASSE 1M QUANDO L'APPARECCHIO È APERTO. NON GUARDARE DIRETTAMENTE CON STRUMENTI OTTICI.

Język polski

UWAGA — PRZY OTWARTYM URZĄDZENIU WYSTĘPUJE NIEWIDZIALNE PROMIENIOWANIE LASERA KLASY 1M. NIE PATRZĘĆ BEZPOŚREDNIO PRZEZ PRZYRZĄDZY OPTYCZNE.

Latviski

UZMANĪBU: ATVEROT RODAS 1M KLASĒS NEREDZAMĀ LĀZERA RADIĀCIJA. NESKATĪETIES TIEŠI, IZMANTOJOT OPTISKUS INSTRUMENTUS.

Lietuviškai

ĮSPĖJIMAS ! ATIDARIUS — 1M KLASĖS LAZERIO SPINDULIAI. NEŽIŪRĖKITE SU OPTINIAIS INSTRUMENTAIS.

Magyarul

VIGYÁZAT — NYITOTT ÁLLAPOTBAN 1M VESZÉLYESSÉGI OSZTÁLYÚ LÁTHATATLAN LÉZERSUGÁRZÁS! NE NÉZZEN BELE KÖZVETLENÜL AZ OPTIKAI BERENDEZÉSBE.

Malti

TWISSIJA — RADJAZZJONI TAL-LASER
INVIŻIBBLI KLASSI 1M META L-APPARAT
IKUN MIFTUH. THARISX LEJH DIRETTAMENT
B'ISTRUMENTI OTTIČI.

Nederlands

LET OP! — ONZICHTBARE LASERSTRALING
VAN DE KLASSE 1M INDIEN GEOPEND. NIET
RECHTSTREEKS BEKIJKEN MET OPTISCHE
INSTRUMENTEN.

Norsk

ADVARSEL — USYNLIG LASERSTRÅLING I
KLASSE 1M NÅR DENNE DELEN ER ÅPEN.
IKKE SE DIREKTE PÅ STRÅLEN MED OPTISKE
INSTRUMENTER.

Português

ATENÇÃO — RADIAÇÕES LASER INVISÍVEIS
DE CLASSE 1M, SE ABERTO. NÃO VEJA
DIRECTAMENTE COM INSTRUMENTOS
ÓPTICOS.

Română

ATENȚIE — RADIAȚIE LASER INVIZIBILĂ DE
CLASĂ 1M LA DESCHIDERE. NU VIZUALIZAȚI
DIRECT CU INSTRUMENTE OPTICE.

Slovensky

POZOR — PRI OTVORENÍ STE VYSTAVENÝ
NEVIDITEĽNÉMU LASEROVÉMU ŽIARENIU
TRIEDY 1M. NEPOZERAJTE SA PRIAMO DO
OPTICKÝCH PRÍSTROJOV.

Slovenščina

PREVIDNO — NEVIDNI LASER RAZREDA 1M,
SEVANJE, KO JE ODPRT. NE OPAZUJTE GA Z
OPTIČNIMI INSTRUMENTI.

Suomi

VARO! — AVATTUNA LUOKAN 1M
NÄKYMÄTÖNTÄ LASERSÄTEILYÄ. ÄLÄ KATSO
SÄTEESEEN SUORAAN OPTISILLA LAITTEILLA.

Svenska

VARNING — KLASS 1M OSYNLIG
LASERSTRÅLNING NÅR DENNA DEL ÄR
ÖPPNAD. BETRakta EJ DIREKT MED OPTISKA
INSTRUMENT.

Türkçe

UYARI — AÇILDIĞINDA 1M TİPİ GÖRÜNMEZ
LAZER RADYASYONU YAYAR. OPTİK ALETLERLE
DOĞRUDAN BAKMAYINIZ.

Ελληνικά

ΠΡΟΣΟΧΗ — ΚΑΤΑ ΤΟ ΑΝΟΙΓΜΑ ΕΚΠΕΜΠΕΤΑΙ
ΑΟΡΑΤΗ ΑΚΤΙΝΟΒΟΛΙΑ ΛΕΙΖΕΡ ΚΑΤΗΓΟΡΙΑΣ
1Μ. ΜΗΝ ΚΥΤΤΑΤΕ ΑΠΕΥΘΕΙΑΣ ΜΕ ΤΑ ΟΠΤΙΚΑ
ΟΡΓΑΝΑ.

Български

ВНИМАНИЕ — В ОТВОРЕНО ПОЛОЖЕНИЕ
Е НАЛИЧНО НЕВИДИМО ЛЪЧЕНИЕ ОТ
ЛАЗЕР КЛАС 1М. НЕ ГЛЕДАЙТЕ ДИРЕКТНО С
ОПТИЧНИ ИНСТРУМЕНТИ.



Česky

Sony Corp. tímto prohlašuje, že MEX-BT5100 splňuje základní požadavky a další příslušná ustanovení Směrnice 1999/5/CE.

Podrobnosti lze získat na následující URL:
<http://www.compliance.sony.de/>

Dansk

Undertegnede, Sony Corp. erklærer herved, at følgende udstyr MEX-BT5100 overholder de væsentlige krav og øvrige relevante krav i Direktiv 1999/5/EF.

For yderligere information gå ind på følgende hjemmeside: <http://www.compliance.sony.de/>

Deutsch

Hiermit erklärt Sony Corp., dass sich dieser MEX-BT5100 in Übereinstimmung mit den grundlegenden Anforderungen und den anderen relevanten Vorschriften der Richtlinie 1999/5/EG befindet.

Weitere Informationen erhältlich unter:
<http://www.compliance.sony.de/>

Eesti

Sony Corp. teatab käesolevaga, et MEX-BT5100 on kooskõlas oluliste ja vastavate direktiivi 1999/5/EÜ nõuetega.

Üksikasjalikumaks infoks vaadake URL:
<http://www.compliance.sony.de/>

English

Hereby, Sony Corp., declares that this MEX-BT5100 is in compliance with the essential requirements and other relevant provisions of Directive 1999/5/EC.

For details, please access the following URL:
<http://www.compliance.sony.de/>

Español

Por medio de la presente, Sony Corp. declara que el MEX-BT5100 cumple con los requisitos esenciales y cualesquiera otras disposiciones aplicables o exigibles de la Directiva 1999/5/CE.

Para mayor información, por favor consulte el siguiente URL:
<http://www.compliance.sony.de/>

Français

Par la présente, Sony Corp. déclare que l'appareil MEX-BT5100 est conforme aux exigences essentielles et aux autres dispositions pertinentes de la directive 1999/5/CE.

Pour toute information complémentaire, veuillez consulter l'URL suivante :
<http://www.compliance.sony.de/>

Italiano

Con la presente Sony Corp. dichiara che questo MEX-BT5100 è conforme ai requisiti essenziali ed alle altre disposizioni pertinenti stabilite dalla direttiva 1999/5/CE.

Per ulteriori dettagli, si prega di consultare il seguente URL:
<http://www.compliance.sony.de/>

Język polski

Niniejszym firma Sony Corp. deklaruje, że urządzenie MEX-BT5100 jest zgodne z podstawowymi wymaganiami oraz z odpowiednimi postanowieniami Dyrektywy 1999/5/EC.

Szczegółowe informacje można znaleźć pod następującym adresem URL:
<http://www.compliance.sony.de/>

Latviski

Ar šo Sony Corp. paziņo, ka MEX-BT5100 atbilst Direktīvas 1999/5/EK būtiskajām prasībām un citiem ar to saistītajiem noteikumiem.

Plašāka informācija ir pieejama šajā URL:
<http://www.compliance.sony.de/>

Lietuviškai

Sony Corp. pareiškia, kad šis MEX-BT5100 atitinka esminius 1999/5/EB direktyvos reikalavimus ir kitas nuostatas.

Susipažinti visu atitikties deklaracijos turiniu Jūs galite interneto tinklalapyje:
<http://www.compliance.sony.de/>

Magyarul

Ezennel a Sony Corp. kijelenti, hogy a MEX-BT5100 megfelel a vonatkozó alapvető követelményeknek és az 1999/5/EC irányelv egyéb előírásainak.

További információkat a következő weboldalon találhat:
<http://www.compliance.sony.de/>

Nederlands

Hierbij verklaart Sony Corp. dat het toestel MEX-BT5100 in overeenstemming is met de essentiële eisen en de andere relevante bepalingen van richtlijn 1999/5/EG.

Nadere informatie kunt u vinden op:
<http://www.compliance.sony.de/>

Norsk

Herved erklærer Sony Corp. at dette MEX-BT5100 er i overensstemmelse med vesentlige krav og andre relevante bestemmelser som fremgår av direktiv 1999/5/EC.

Gå til denne URL-en for mer informasjon:
<http://www.compliance.sony.de/>

Português

A Sony Corp. declara que este MEX-BT5100 está conforme com os requisitos essenciais e outras provisões da Directiva 1999/5/CE.

Para mais informações, por favor consulte a seguinte URL:
<http://www.compliance.sony.de/>

Slovensky

Sony Corp. potvrdzuje, že MEX-BT5100 spĺňa základné požiadavky a ostatné nariadenia smernice 1999/5/EC.

Podrobnosti získate nasledovnej webovej adrese: <http://www.compliance.sony.de/>

Slovenščina

Sony izjavlja, da je MEX-BT5100 v skladu z bistvenimi zahtevami in ostalimi zadevnimi ukrepi Direktive 1999/5/ES.

Za podrobnosti glejte stran URL:
<http://www.compliance.sony.de/>

Suomi

Sony Corp. vakuuttaa täten että MEX-BT5100 tyyppinen laite on direktiivin 1999/5/EY oleellisten vaatimusten ja sitä koskevien direktiivin muiden ehtojen mukainen.

Halutessasi lisätietoja käy osoitteessa:
<http://www.compliance.sony.de/>

Svenska

Härmed intygar Sony Corp. att denna MEX-BT5100 står i överensstämmelse med de väsentliga egenskapskrav och övriga relevanta bestämmelser som framgår av direktiv 1999/5/EG.

För ytterligare information gå in på följande hemsida: <http://www.compliance.sony.de/>

Türkçe

İşbu Belge ile Sony Corp. MEX-BT5100'ün 1999/5/EC Yönetmeliğinin temel gereklilikleri ve ilgili maddeleri ile uyumlu olduğunu belgeler.

Detaylı bilgi için, lütfen belirtilen web sitesini ziyaret ediniz:
<http://www.compliance.sony.de/>

Ελληνικά

Με την παρούσα η Sony Corp. Δηλώνει ότι MEX-BT5100 συμμορφώνεται προς της ουσιώδεις απαιτήσεις και της λοιπές σχετικές διατάξεις της οδηγίας 1999/5/EK.

Για λεπτομέρειες παρακαλούμε όπως ελέγξετε την ακόλουθη σελίδα του διαδικτύου:
<http://www.compliance.sony.de/>

Български

С настоящото Sony Corp. декларира, че този апарат MEX-BT5100 отговаря на съществените изисквания и останалите условия на директива 1999/5/EO.

Подроbnости могат да бъдат намерени на следния URL:
<http://www.compliance.sony.de/>

**Support site / Support-Website /
Site d'assistance / Supporto / Ondersteuningsite**

<http://support.sony-europe.com/>

Tragen Sie die Seriennummer (SERIAL NO.) in dem reservierten Feld ein. Sie finden diese auf einem Aufkleber, der auf dem Gerätegehäuse angebracht ist. Nehmen Sie den ausgefüllten Geräte-Pass anschließend unbedingt aus der Bedienungsanleitung heraus, falls Sie diese im Fahrzeug aufbewahren möchten. Bitte bewahren Sie den Geräte-Pass an einem sicheren Ort auf. Er kann im Falle eines Diebstahls zur Identifikation Ihres Eigentums dienen.

caraudio

Geräte-Pass

SONY®

Dieser Geräte-Pass dient als Eigentumsnachweis für Ihr caraudio-Gerät im Falle eines Diebstahls.

Wir empfehlen, den Geräte-Pass nicht im Fahrzeug aufzubewahren, um Missbrauch zu verhindern.

Modellbezeichnung

MEX-BT5100

Seriennummer (SERIAL NO.)

<http://www.sony.net/>

Sony Corporation Printed in Thailand