

# FMMW/LW

## Compact Disc Player

Operating Instructions \_\_\_\_\_ **GB**Bedienungsanleitung \_\_\_\_\_ **DE**Mode d'emploi \_\_\_\_\_ **FR**Istruzioni per l'uso \_\_\_\_\_ **IT**Gebruiksaanwijzing \_\_\_\_\_ **NL**

### Wichtig!

**Bitte nehmen Sie sich etwas Zeit, um den Geräte-Pass vollständig auszufüllen. Dieser befindet sich auf der hinteren Umschlagseite dieser Bedienungsanleitung.**

Si dichiara che l'apparecchio è stato fabbricato in conformità all'art. 2, Comma 1 del D.M. 28.08.1995 n. 548.

For installation and connections, see the supplied installation/connections manual.  
Zur Installation und zum Anschluss siehe die mitgelieferte Installations-/Anschlussanleitung.  
En ce qui concerne l'installation et les connexions, consulter le manuel d'installation/raccordement fourni.  
Per l'installazione e i collegamenti, fare riferimento al manuale di istruzioni per l'installazione e i collegamenti in dotazione.  
Zie voor het monteren en aansluiten van het apparaat de bijgeleverde handleiding "Installatie en aansluitingen".



## CDX-M9900



# Welcome !

Thank you for purchasing this Sony Compact Disc Player.

## FEATURING:

- Video input terminal provided for viewing video images.
- Store video images for various visual effects.
- MP3 file playback recorded on a disc is possible.
- CD-R/CD-RW which can have a session added can be played (page 10).
- Discs recorded in Multi Session (CD-Extra, Mixed CD, etc.) can be played, depending on the recording method (page 10).
- Optional CD/MD units (both changers and players)\*1.
- ID3 tag\*2 version 1.0, 1.1, 2.2, 2.3 or 2.4 information (displayed when an MP3 file is played).
- CD TEXT information (displayed when a CD TEXT disc\*3 is played).
- **Supplied controller accessory**  
Card remote commander RM-X144
- **Optional controller accessory**  
Wired rotary commander RM-X4S  
Wireless rotary commander RM-X6S

\*1 *This unit works with Sony products only.*

\*2 *ID3 tag is an MP3 file that contains information about album name, artist name, track name, etc.*

\*3 *A CD TEXT disc is an audio CD that includes information such as the disc name, artist name, and track names. This information is recorded on the disc.*

**BBE<sup>®</sup>MP**  
**DIGITAL**

The BBE MP process improves digitally compressed sound, such as MP3, by restoring and enhancing the higher harmonics lost through compression. BBE MP works by generating even-order harmonics from the source material, effectively recovering warmth, detail and nuance.

## CLASS 1 LASER PRODUCT

This label is located on the bottom of the chassis.

### About this manual

- *Instructions in this manual describe how to use the functions by mainly using the card remote commander.*
- *Illustrations in this manual may differ from the actual device.*

# Table of Contents

Location of controls . . . . .	6
Precautions . . . . .	8
Notes on discs . . . . .	9
About MP3 files . . . . .	10
Basic operations . . . . .	12
Selecting the display mode and display pattern . . . . .	13

## Getting Started

Resetting the unit . . . . .	15
Setting the clock and the calendar — Clock . . . . .	15

## CD Player

### CD/MD Unit (optional)

Playing a disc . . . . .	16
Display items . . . . .	17
Playing tracks repeatedly — Repeat . . . . .	18
Playing tracks in random order — Shuffle . . . . .	19
Labelling a CD — Disc Memo . . . . .	19
Locating a disc by name — Disc List* . . . . .	20

\* Functions available with optional CD/MD unit

## Radio

Storing stations automatically — BTM (Best Tuning Memory) . . . . .	21
Display items . . . . .	21
Receiving the stored stations . . . . .	22
Storing only desired stations . . . . .	22
Tuning in a station through a list — Preset List . . . . .	23

## RDS

Overview of RDS . . . . .	23
Display items . . . . .	24
Automatic retuning for best reception results — AF . . . . .	24
Receiving traffic announcements — TA/TP . . . . .	25
Presetting RDS stations with AF and TA setting . . . . .	26
Tuning in stations by programme type — PTY List . . . . .	26
Setting the clock automatically — CT . . . . .	27

## Image Settings

Selecting the face pattern — Skin . . . . .	28
Setting the character colour — Char Color . . . . .	28
Changing the display image automatically — Auto Image . . . . .	29
Selecting the effect pattern — Effect . . . . .	30
Selecting a wallpaper — Wallpaper . . . . .	30
Setting a panorama image — Panorama . . . . .	31
Selecting the aspect ratio — Aspect . . . . .	31
Turning off the display characters — Auto Clear . . . . .	33
Storing the images — Snapshot . . . . .	33
Selecting the start-up image — Opening . . . . .	34

---

## Sound Setting

Setting the BBE MP	
— BBE MP	35
Quickly attenuating the sound	
— ATT	35
Setting the Dynamic Soundstage Organizer	
— DSO	35
Setting the equalizer	
— EQ7	36
Adjusting the bass and treble	
— Bass/Treble	37
Adjusting the front and rear volume	
— Balance/Fader	37
Adjusting the subwoofer volume	
— Sub Woofer	38
Setting the loudness	
— Loudness	39
Connecting auxiliary audio equipment	40

## Other Functions

Setting the custom function	
— Custom	40
Initializing the unit	
— Initialize	41
Setting the security code	
— Security	41
Menus and items	42
Using the rotary commander	45

## Additional Information

Maintenance	47
Removing the unit	48
Specifications	49
Troubleshooting	50
Error displays/Message	52

# Location of controls

## Card remote commander RM-X144

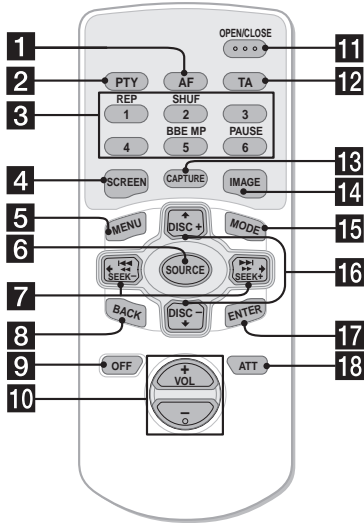

### 1 AF button

To turn the AF function on or off.

### 2 PTY button

To display the PTY list.

### 3 Number buttons

Radio:

To store/receive stations.

CD/MD:

To change playback mode.

①: REP

②: SHUF

⑥: PAUSE\*1

Sound:

⑤: BBE MP\*1

### 4 SCREEN button

To select the display mode.

### 5 MENU button

To display the main menu.

### 6 SOURCE (Power on/Radio/CD/MD\*2/AUX\*3) button

To select the source.

### 7 ←/→ (SEEK -/+ ) buttons

To skip tracks/fast-forward, reverse a track/tune in stations automatically, find a station manually/select a setting.

### 8 BACK button

To return to a previous display.

### 9 OFF button

To turn off the unit/stop playback or radio reception.

When selecting the item in the menu

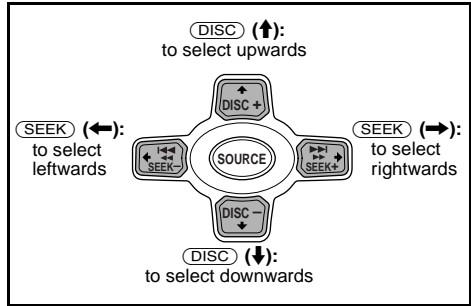

### Note

If the display disappears by pressing (OFF), the unit cannot be operated with the card remote commander unless (SOURCE) on the unit is pressed, or a disc is inserted to activate the unit first.

### Tip

For details on how to replace the battery, see "Replacing the lithium battery" on page 47.

### 10 VOL (+/-) buttons

### 11 OPEN/CLOSE button

To open/close the front panel/To eject a disc when loaded.

### 12 TA button

To turn the TA function on or off.

### 13 CAPTURE button

To store images.

### 14 IMAGE button

To select the display pattern.

### 15 MODE button

To change the radio band/playback unit.

### 16 ↑/↓ (DISC +/-) buttons

To receive preset stations/change the disc\*4, skip albums\*5/select a menu.

### 17 ENTER button

To decide an item/apply a setting.

### 18 ATT button

To attenuate the sound.

\*1 Available only when playing back on this unit.

\*2 When an optional MD unit is connected.

\*3 Available only when an optional Sony portable device is connected to AUX IN terminal of the unit. When you connect a Sony portable device and CD/MD unit(s) at the same time, use the AUX IN selector.

\*4 When an optional CD/MD unit is connected.

\*5 Available only when an MP3 file is played.

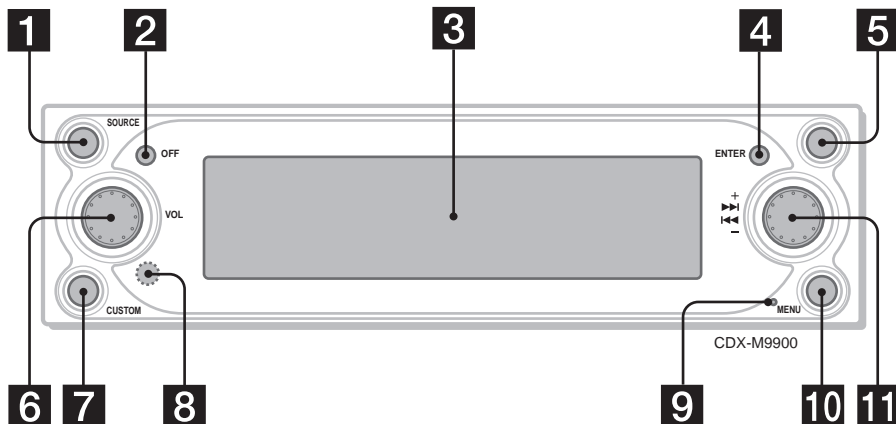

The buttons on the unit share the same functions as those on the card remote commander.

**1 SOURCE (Power on/Radio/CD/MD/AUX\*<sup>1</sup>) button**

To select the source.

**2 OFF (Stop/Power off) button**

To turn off the unit/stop playback or radio reception.

**3 Display window**

**4 ENTER button**

CD/MD/Radio:

To change the functions of the R dial.

Menu:

To decide an item/apply a setting of the menu item.

**5 ▲ (Open/Close) button**

To open/close the front panel/To eject a disc when loaded.

**6 L (Left) dial**

To adjust the volume.

**7 CUSTOM button**

CD/MD/Radio/AUX:

To perform the function assigned.

Menu:

To return to a previous display.

**8 Receptor**

To receive signals from the card remote commander or wireless rotary commander.

**9 Reset button**

To reset the unit.

**10 MENU button**

To display the main menu for settings and adjustments.

**11 R (Right) dial**

CD/MD/Radio:

To select the desired radio station, track, album\*<sup>2</sup> or disc\*<sup>3</sup>.

Menu:

To select an item.

**Note on using the L/R dials**

Before using the L/R dials, push in and release them first. Push in again when storing after use.

\*<sup>1</sup> Available only when an optional Sony portable device is connected to AUX IN terminal of the unit. When you connect a Sony portable device and CD/MD unit(s) at the same time, use the AUX IN selector.

\*<sup>2</sup> Available only when an MP3 file is played.

\*<sup>3</sup> When an optional CD/MD unit is connected.

**Warning**

**When installing in a car without an ACC (accessory) position on the ignition switch**

After turning off the ignition, be sure to press and hold **OFF** on the unit until the display disappears.

Otherwise, the display does not turn off and this causes battery drain.

## Precautions

- If your car was parked in direct sunlight, allow the unit to cool off before operating it.
- Power aerial will extend automatically while the unit is operating.

If you have any questions or problems concerning your unit that are not covered in this manual, please consult your nearest Sony dealer.

### On safety

- Comply with the Traffic Laws in your country.
- For your safety, the images from VIDEO IN turns off automatically when the parking brake is not applied.

### Preventing an accident

The images appear only after you park the car and set the parking brake.

When the car starts moving, the images coming from the VIDEO IN automatically disappear after displaying the following caution.

The images on the display are turned off, but CD/MP3 sound can be heard.



Do not operate the unit or watch the display window while driving.

### Moisture condensation

On a rainy day or in a very damp area, moisture condensation may occur inside the lenses and display of the unit. Should this occur, the unit will not operate properly. In such a case, remove the disc and wait for about an hour until the moisture has evaporated.

### To maintain high sound quality

Be careful not to splash juice or other soft drinks onto the unit or discs.

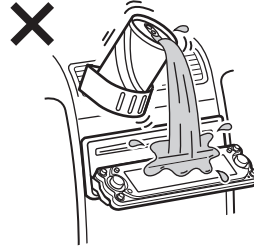

### Notes on LCD display

- Do not push the LCD display strongly. It may cause injury or damage the display.
- Bright points of light (red, blue, or green) or black dots may appear on the LCD display. This is not a malfunction. The LCD is made with high-precision technology and more than 99.99 % of the picture element is intact. However, tiny elements of the picture may show the above symptoms.



## Notes on discs

- To keep discs clean, do not touch the surface. Handle a disc by its edge.
- Keep your discs in their cases or disc magazines when not in use.
- Do not subject the discs to heat/high temperature. Avoid leaving them in parked cars or on dashboards/rear trays.

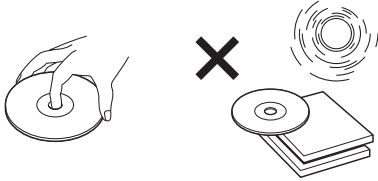

- Do not attach labels, or use discs with sticky ink/residue. Such discs may stop spinning when used, causing a malfunction, or may ruin the disc.

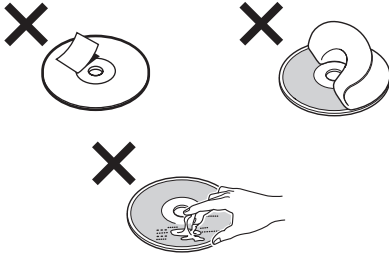

- Do not use any discs with labels or stickers attached. The following malfunctions may result from using such discs:
  - Inability to eject a disc (due to a label or sticker peeling off and jamming the eject mechanism).
  - Inability to read audio data correctly (e.g., playback skipping, or no playback) due to heat shrinking of a sticker or label causing a disc to warp.
- Discs with non-standard shapes (e.g., heart, square, star) cannot be played on this unit. Attempting to do so may damage the unit. Do not use such discs.
- You cannot play 8 cm CDs.

- Before playing, clean the discs with a commercially available cleaning cloth. Wipe each disc from the centre out. Do not use solvents such as benzene, thinner, commercially available cleaners, or antistatic spray intended for analogue discs.





continue to next page →

## Music discs encoded with copyright protection

This product is designed to play back discs that conform to the Compact Disc (CD) standard. Recently, various music discs encoded with copyright protection are marketed by some record companies. Please be aware that among those discs, there are some that do not conform to the CD standard and may not be playable by this product.

## Notes on CD-Rs (recordable CDs)/CD-RWs (rewritable CDs)

This unit can play the following discs:

Type of discs	Label on the disc
Audio CD	
MP3 files	

- Some CD-Rs/CD-RWs (depending on the equipment used for its recording or the condition of the disc) may not play on this unit.
- You cannot play a CD-R/CD-RW that is not finalized\*.
- You can play MP3 files recorded on CD-ROMs, CD-Rs, and CD-RWs.
- A CD-R/CD-RW to which a session can be added can be played.

\* A process necessary for a recorded CD-R/CD-RW disc to be played on the audio CD player.

## About MP3 files

MP3 (MPEG 1 Audio Layer-3) is a standard technology and format for compressing a sound sequence. The file is compressed to about 1/10 of its original size. Sounds outside the range of human hearing are compressed while the sounds we can hear are not compressed.

## Notes on discs

You can play MP3 files recorded on CD-ROMs, CD-Rs, and CD-RWs.

The disc must be in the ISO 9660\*1 level 1 or level 2 format, or Joliet or Romeo in the expansion format.

You can use a disc recorded in Multi Session\*2.

### \*1 ISO 9660 Format

The most common international standard for the logical format of files and folders on a CD-ROM.

There are several specification levels. In Level 1, file names must be in the 8.3 format (no more than 8 characters in the name, no more than 3 characters in the extension “.MP3”) and in capital letters. Folder names can be no longer than 8 characters. There can be no more than 8 nested folder levels. Level 2 specifications allow file names up to 31 characters long.

Each folder can have up to 8 trees.

For Joliet or Romeo in the expansion format, make sure of the contents of the writing software, etc.

### \*2 Multi Session

This is a recording method that enables adding of data using the Track-At-Once method. Conventional CDs begin at a CD control area called the Lead-in and end at an area called Lead-out. A Multi Session CD is a CD having multiple sessions, with each segment from Lead-in to Lead-out regarded as a single session.

CD-Extra: The format which records audio (audio CD data) as tracks on session 1, and records data as tracks on session 2.

Mixed CD: In this format, data is recorded as track 1, and audio (audio CD data) is recorded as track 2.

### Notes

- With formats other than ISO 9660 level 1 and level 2, folder names or file names may not be displayed correctly.
- When naming, be sure to add the file extension “.MP3” to the file name.
- If you put the extension “.MP3” to a file other than MP3, the unit cannot recognise the file properly and will generate random noise that could damage your speakers.
- The following discs take a longer time to start playback.
  - a disc recorded with complicated tree structure.
  - a disc recorded in Multi Session.
  - a disc to which data can be added.

### Cautions when playing a disc that is recorded in Multi Session

- When the first track of the first session is audio CD data:
  - Only audio CD data is played back.
  - Non-audio CD data/MP3 file information (track number, time, etc.) is displayed with no sound.
- When the first track of the first session is not audio CD data:
  - If an MP3 file is in the disc, only MP3 file(s) play back and other data is skipped (Audio CD data is not recognised).
  - If no MP3 file is in the disc, “Disc NO Music” is displayed and nothing is played back (Audio CD data is not recognised).

### The playback order of the MP3 files

The playback order of the folders and files is as follows:

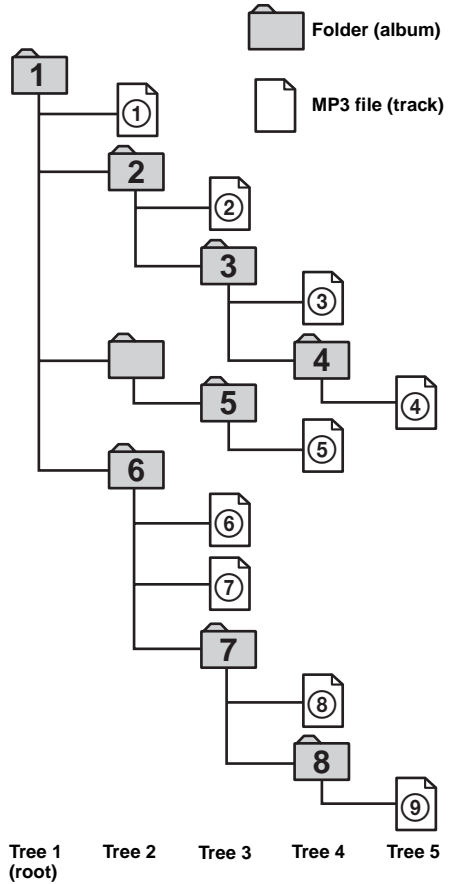

### Notes

- A folder that does not include an MP3 file is skipped.
- Maximum folder number: 150 (including root folder and empty folders).
- Maximum number of MP3 files and folders that can be contained in a disc: 300.
  - When a file/folder name contains many characters, this number may become less than 300.
- Maximum number of trees that can be played: 8.







### Tip

To specify a desired playback order, before the folder or file name, input the order by number (e.g., “01,” “02”), then record contents onto a disc (The order differs depending on the writing software).

# Basic operations

## Main menu

You can set the various setting from the main menu. Setting items and functions are categorized into menus as follows:

-  List - Displaying the lists.
-  Display - Settings for display images.
-  Edit - Editing disc names/Controlling stored contents.
-  Setup - Settings for the system of the unit.
-  Sound - Settings for sound quality.
-  Custom - Assigning functions to the CUSTOM button.
-  PlayMode - Settings for playback and radio reception.

For details on menu items, see “Menus and items” on page 42.

## Operation by the main unit:

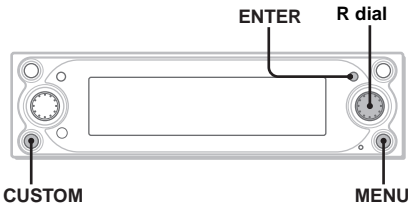

- 1 During playback or radio reception, press **(MENU)**.**  
The main menu appears.



- 2 Rotate the R dial to select the desired menu item, then press **(ENTER)**.**  
As you rotate the R dial, the item changes as follows:  
List ↔ Display ↔ Edit ↔ Setup ↔ Sound ↔ Custom ↔ PlayMode
- 3 Rotate the R dial to select the desired setting item, then press **(ENTER)**.**
- 4 Rotate the R dial to select the desired setting, then press **(ENTER)**.**



- 5 Press **(MENU)**.**

The display returns to the normal display.

During the menu operation:

To return to the previous display, press

**(CUSTOM)**.

To cancel the menu selection, press **(MENU)**.

### Tip

Depending on the selected item, press **(ENTER)** repeatedly to select “ON” or “OFF” in step 3, then press **(MENU)** to return to the normal display.

## Operation by the card remote commander:

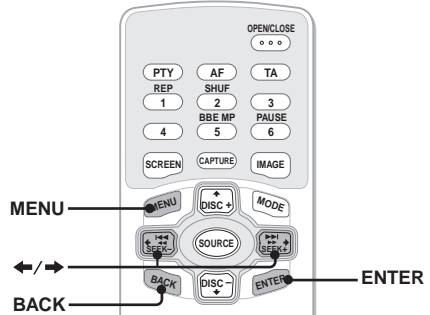

- 1 During playback or radio reception, press **(MENU)**.**  
The main menu appears.
- 2 Press **←** or **→** repeatedly to select the desired menu item, then press **(ENTER)**.**  
Each time you press **←** or **→**, the item changes as follows:  
List ↔ Display ↔ Edit ↔ Setup ↔ Sound ↔ Custom ↔ PlayMode
- 3 Press **←** or **→** repeatedly to select the desired setting item, then press **(ENTER)**.**
- 4 Press **←** or **→** repeatedly to select the desired setting, then press **(ENTER)**.**
- 5 Press **(MENU)**.**  
The display returns to the normal display.

During the menu operation:

To return to the previous display, press **(BACK)**.

To cancel the menu selection, press **(MENU)**.

### Tip

Depending on the selected item, press **(ENTER)** repeatedly to select “ON” or “OFF” in step 3, then press **(MENU)** to return to the normal display.

## Shift menu

The R dial functions in various ways depending on the shift menu selected.

### Operation by the main unit:

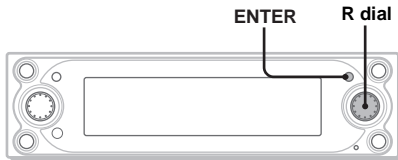

- 1 During playback or radio reception, press **(ENTER)** repeatedly until the desired shift menu appears.

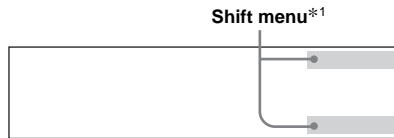

Each time you press **(ENTER)**, the shift menu changes as follows:

During playback:

AMS+/-\*2 → ALBUM+/-\*3 → DISC+/-\*4  
→ AMS+/-\*2

During radio reception:

PRESET+/-\*2 → SEEK+/-\*5 →  
MANUAL+/- → PRESET+/-\*2

- \*1 Shift menus disappear in 8 seconds if no operation is performed.
- \*2 Available only when no shift menu is displayed.
- \*3 Available only when an MP3 file is played.
- \*4 Available only when an optional CD/MD unit is connected.
- \*5 To stop searching, rotate the R dial in the reverse direction.

- 2 Rotate the R dial to select the desired operation.

## Custom function

You can assign one of the functions in the custom menu to the CUSTOM button to perform the function easily.

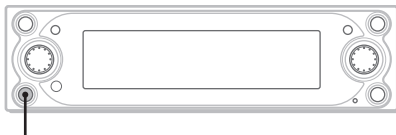

CUSTOM

During playback or radio reception, press **(CUSTOM)**.

For details on assigning the function, see "Setting the custom function" on page 40.

## Selecting the display mode and display pattern

You can enjoy visual effects in various combinations by selecting the display patterns in the display modes. Each display mode has several display patterns, and visual effects of these patterns can be customized.

### Operation by the card remote commander:

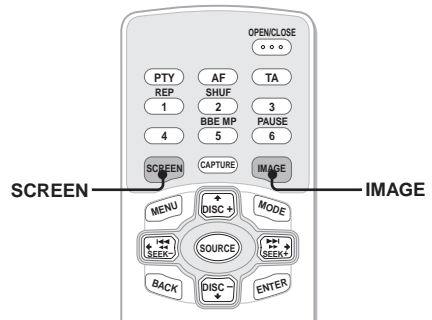

- 1 During playback or radio reception, press **(SCREEN)** repeatedly to select the desired display mode.

Each time you press **(SCREEN)**, the display mode changes as follows:

Standard mode → Spectrum Analyser mode  
→ Movie mode → Video mode → Standard mode

- 2 Press **(IMAGE)** repeatedly to select the desired display pattern.

The display pattern changes depending on the selected display mode.

continue to next page →

## Display modes and display patterns

The following display patterns are selectable depending on the display mode, and setting items in the menu differ depending on the selected display pattern. For details on setting the display patterns in the Standard mode and Video mode, see page 28 to 34.

### Standard mode\*1

Displays images and/or pre-stored visual effects with various information.

Example: Wallpaper & Effect



Example: Panorama & Effect



The display pattern changes as follows:  
Effect → Wallpaper → Wallpaper & Effect →  
Panorama → Panorama & Effect → Effect

### Spectrum Analyser mode\*1

Displays pre-stored animated patterns with various information.

Example: Type-A



The display pattern changes as follows:  
Space Producer\*2 → Type-A → Type-B →  
Type-C → Type-D → Space Producer\*2

### Movie mode\*1

Displays pre-stored moving pictures with various information.

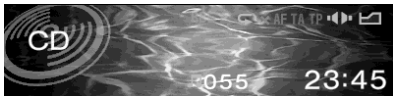

The display pattern changes as follows:  
Movie-1 → Movie-2 → ... → Movie-13

### Video mode\*1

Displays video images and/or pre-stored spectrum analysers with various information.  
Example: Video & Spectrum Analyser



The Display pattern changes as follows:  
Video full → Video & Spectrum Analyser →  
Video & Capture → Video & Slideshow

### Notes

- The Video mode is available when the video unit is connected to the VIDEO IN terminal, and signals are output from the video unit connected.
- Video images appear only when the parking break is applied.
- Make sure that the colour system of this unit is set to "PAL" or "NTSC" according to the video unit connected. When the colour system of this unit does not conform to the video unit, the Video mode is not available.
- This unit conforms to the PAL and NTSC colour system. Video images from an equipment not compatible with PAL and NTSC may not be displayed.

### Tip

When AUX is selected as a source in the Video mode, you can adjust the brightness of the display in step from -5 to +5 by rotating the R dial.

\*1 You can change the images in sequence automatically. For details, see "Changing the display image automatically" on page 29.

\*2 Space Producer is developed GUI feature in Spectrum Analyser mode, which produces music ambience on screen with colour, size and movement of the objects.

# Getting Started

## Resetting the unit

Before operating the unit for the first time, or after replacing the car battery or changing the connections, you must reset the unit. Press the reset button with a pointed object, such as a ballpoint pen.

After pressing the reset button, the start-up image appears and the demonstration starts automatically.



Reset button

### Note

Pressing the reset button will erase some stored contents such as the clock/calendar settings in the memory of the unit.

### Tips

- During the demonstration display, you can adjust the brightness of the display in 11 steps (from 0 to 10) by rotating the R dial.
- You can change the start-up image. For details, see "Selecting the start-up image" on page 34.

# Setting the clock and the calendar

## — Clock

The clock uses a 24-hour digital indication.

- 1 Press **(MENU)**.
- 2 Press **←** or **→** repeatedly to select "Setup," then press **(ENTER)**.
- 3 Press **←** or **→** repeatedly to select "Clock," then press **(ENTER)**.
- 4 Set the date and time.
  - 1 Press **↑** or **↓** repeatedly to select the day, then press **(ENTER)**.
  - 2 Follow the step 1 to set the month, the year, hour and minute.

The confirmation display appears after setting the minute, then press **(ENTER)**.
- 5 Press **←** or **→** to select "YES," then press **(ENTER)**.

"Complete" appears, and the display returns to the main menu.
- 6 Press **(MENU)**.

The display returns to the normal display.

### Note

If your car has no ACC position, turn on the unit first, then set the clock and the calendar.

### Tip

You can set the year from 2004 to 2099.

# CD Player

## CD/MD Unit (optional)

In addition to playing a CD with this unit, you can also control external CD/MD units.

### Playing a disc

(With this unit)

Press **▲** to open the front panel, and insert the disc (labelled side up).

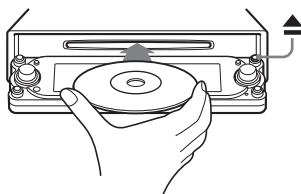

The front panel closes and playback starts automatically.

If a disc is already inserted, press **(SOURCE)** repeatedly until “CD” appears to start playback.

#### Note

The front panel closes automatically after the caution alarm sounds.

### Operation by the card remote commander:

To	
Pause*1	Press <b>(6)</b> (PAUSE).
Stop playback	Press <b>(OFF)</b> .
Eject the disc	Press <b>(OPEN/CLOSE)</b> .
Skip tracks*2 – Automatic Music Sensor	Press <b>◀/▶</b> [once for each track].
Fast-forward/reverse – Manual Search	Press <b>◀/▶</b> [hold until the desired point].
Skip albums*3 – Album selection	Press <b>↑/↓</b> [hold until the desired album].
Skip discs – Disc selection	Press <b>↑/↓</b> [once for each disc].

### Operation by the main unit:

To	
Stop playback	Press <b>(OFF)</b> .
Eject the disc	Press <b>▲</b> .
Skip tracks – Automatic Music Sensor	Rotate the R dial [until the desired track].
Skip albums*3 – Album selection	Press <b>(ENTER)</b> , then rotate the R dial [until the desired album].
Skip discs – Disc selection	Press <b>(ENTER)</b> , then rotate the R dial [until the desired disc].

\*1 Pause is available only when playing back on this unit (when playing back on the optional unit, pause is not available). To cancel pause, press **(6)** (PAUSE) again.

\*2 To skip tracks continuously, press **◀** or **▶**, then press again and hold within about 2 seconds.

\*3 Available only when an MP3 file is played.

#### Notes

- There is a delay for a few seconds after pressing **▲** before the disc is ejected, while the data in the disc is being read.
- If you press **▲** on the front panel to eject a disc and leave it in the slot, the disc protective function will work. The ejected disc will be automatically pulled into the slot 15 seconds after being ejected.
- Do not apply excessive pressure to the front panel (especially when it is open), as this may cause a malfunction.
- Depending on the recording method used on the disc, it may take a minute or more before playing the first track.
- Depending on the condition of the disc, it may not play back (page 9, 10).
- While the first/last track on the disc is playing, if **◀** or **▶** is pressed, playback skips to the last/first track of the disc.
- When the last track on the disc has finished, playback restarts from the first track of the disc.



(With optional unit)

- 1 Press **(SOURCE)** repeatedly until “CD,” “MD,” or “MS”\* appears.
- 2 Press **(MODE)** repeatedly until the desired unit appears.  
Playback starts.

\* MS: MG Memory Stick System-up Player MGS-X1

**Cautions when connecting MGS-X1 and MD unit(s)**  
This unit recognises MGS-X1 as an MD unit.

- When you want to play MGS-X1, press **(SOURCE)** to select “MS” or “MD.” When “MS” appears in the source display, MGS-X1 starts to play. When “MD” appears in the source display, press **(MODE)** to select “MS,” to start playback.
- When you want to play an MD unit, press **(SOURCE)** to select “MD” or “MS.” When your desired MD unit appears in the source display, it starts to play. When “MS” or another MD unit appears in the source display, press **(MODE)** to select your desired MD unit, to start playback.

**Notes when playing back a disc with non-audio CD data/MP3 file**

If a disc with non-audio CD data/MP3 file is inserted:

- in the case of this unit, “Disc NO Music” appears in the display, and the display becomes the clock display (CD playback stops).
- in the case of an optional MP3 compatible CD unit, “Disc NO Music” appears in the display and playback of the next disc starts.
- in the case of an optional CD unit, which is incompatible with MP3, the disc will play back with no sound.

**Note**

With an optional unit connected, playback of the same source will continue to the optional CD/MD unit.

## Display items

Information on the disc/album/track currently selected is automatically displayed.

If the Auto Scroll function is set to on, text information exceeding 16 characters will be scrolled.

Positions of display items differ depending on the selected face pattern.

For details, see “Selecting the face pattern” on page 28.

When “Skin1” is selected.

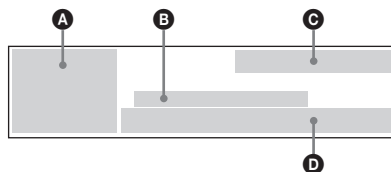

When “Skin2” is selected.

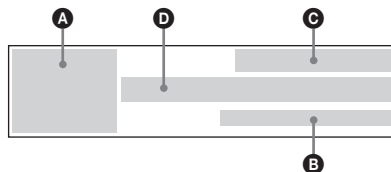

When “Skin3” is selected.

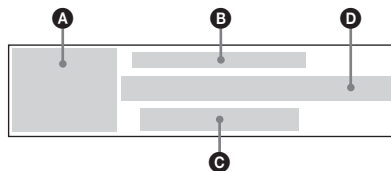

- A** Source/Unit number\*<sup>1</sup>
- B** Disc name\*<sup>2</sup>/Artist name/Album (folder) name\*<sup>3</sup>/Track (file) name\*<sup>3</sup>/ID3 tag information\*<sup>3</sup>
- C** Function and mode status  
BBE: BBE MP  
Z : Shuffle playback  
↻ : Repeat playback  
⌘ : ATT  
AF: AF function  
TA: Traffic announcements  
TP: Traffic programme  
LP2: LP2 playback\*<sup>4</sup>  
LP4: LP4 playback\*<sup>4</sup>  
⏮ : DSO  
EQ : EQ7
- D** Ⓞ : Disc number/Ⓞ : Album number\*<sup>3</sup>/  
🎵 : Track number/Elapsed playing time,  
Current status/Messages

- \*1 Available only when two or more optional CD (MD) units are connected.
- \*2 Only when the disc has been labelled by this unit using the Disc Memo function.
- \*3 Available only when an MP3 file is played.
- \*4 Available only when an optional MD unit with the MDLP function is connected, and an MDLP disc is played.

## Scrolling the text information

### — Auto Scroll

#### Set “Auto Scroll” in “Display” to “ON.”

To cancel scrolling the text information, set to “OFF.”

#### Notes

- Some characters cannot be displayed.
- For some CD TEXT discs or ID3 tags with very many characters, some information may not be displayed or scroll.
- This unit cannot display the artist name for each track of a CD TEXT disc.

#### Notes on MP3

- When playing MP3 with ID3 tag, the ID3 tag information (artist name/album name/track name) is displayed.
- This unit can read ID3 tag version 1.0, 1.1, 2.2, 2.3 and 2.4.
- Some characters and signs cannot be displayed (appear as “■”). The maximum number of displayable characters for an album (folder) name/track (file) is 50 (Romeo) or 32 (Joliet); ID3 tag 30 characters (1.0 and 1.1) or 50 characters (2.2, 2.3 and 2.4).
- The ID3 tag character codes comply with ASCII and ISO 8859-1 standards. Joliet format discs can only be displayed in ASCII. Incompatible characters will be displayed as “■.”
- In the following cases, elapsed playing time may not be displayed accurately.
  - when an MP3 file of VBR (variable bit rate) is played.
  - during fast-forward/reverse.

## Playing tracks repeatedly

### — Repeat

You can select:

- Track — to repeat the current track.
- Album\*1 — to repeat the tracks in the current album.
- Disc\*2 — to repeat the tracks in the current disc.

\*1 Available only when an MP3 file is played.

\*2 Available only when one or more optional CD/MD units are connected.

### During playback, press **Ⓛ (REP)** repeatedly until the desired playback mode appears.

Repeat Play starts.

To return to normal play mode, press **Ⓛ (REP)** repeatedly to select “OFF.”

#### Tip

You can also select the repeat play mode by using the main menu. During playback, press **(MENU)**, then set “Repeat” in “PlayMode” to the desired playback mode.

## Playing tracks in random order

### — Shuffle

You can select:

- Album\*<sup>1</sup> — to play the tracks in the current album in random order.
- Disc — to play the tracks on the current disc in random order.
- Magazine\*<sup>2</sup> — to play the tracks in the current optional CD (MD) unit in random order.
- ALL\*<sup>3</sup> — to play all the tracks in all the connected CD (MD) units (including this unit) in random order.

\*1 Available only when an MP3 file is played.

\*2 Available only when one or more optional CD (MD) units are connected.

\*3 Available only when one or more optional CD units, or two or more optional MD units are connected.

**During playback, press (2) (SHUF) repeatedly until the desired playback mode appears.**

Shuffle Play starts.

To return to normal play mode, press (2) (SHUF) repeatedly to select “OFF.”

#### Note

“ALL” will not shuffle tracks between CD units and MD units.

#### Tip

You can also select the shuffle play mode by using the main menu. During playback, press (MENU), then set “Shuffle” in “PlayMode” to the desired playback mode.

## Labelling a CD

### — Disc Memo

You can label each disc with a custom name of up to 16 characters. As a display item, the Disc Memo always takes priority over any original CD TEXT information.

**1 Start playing a disc you want to label.**

**2 Press (MENU).**

**3 Press ← or → repeatedly to select “Edit,” then press (ENTER).**

**4 Press ← or → repeatedly to select “Name Edit,” then press (ENTER).**

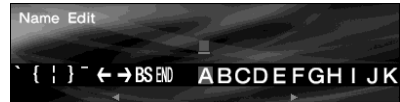

**5 Enter the characters.**

**1 Press ← or → repeatedly to select the desired character, then press (ENTER).**

**2 Repeat step 1 to enter entire name.**  
To move the cursor, select “←” or “→,” then press (ENTER).

To delete the entered character, select “BS,” then press (ENTER).

**3 To finish, press ← or → repeatedly to select “END,” then press (ENTER).**

**6 Press (MENU).**

The display returns to the normal display.

#### Note

To finish labelling in step 5, be sure to select “END” then press (ENTER), otherwise the Disc Memo will not be stored.

#### Tips

- Simply overwrite or enter a blank space to correct or erase a character.
- The Disc Memo can store up to 50 disc names in the memory of this unit (When 50 disc names are already stored, “Name Edit” does not appear in the menu).
- The Disc Memo will be stored in the memory of this unit, and the CUSTOM FILE functions of the CD unit connected are not available with this unit.

continue to next page →

## Erasing the Disc Memo

— Name Delete

- 1 During playback, press **(MENU)**.
- 2 Press **←** or **→** repeatedly to select “Edit,” then press **(ENTER)**.
- 3 Press **←** or **→** repeatedly to select “Name Delete,” then press **(ENTER)**.
- 4 Press **←** or **→** repeatedly to select “Select,” then press **(ENTER)**.  
The stored names appear.
- 5 Press **↑** or **↓** repeatedly to select the desired name to delete, then press **(ENTER)**.  
The confirmation display appears.
- 6 Press **←** or **→** to select “YES,” then press **(ENTER)**.  
“Complete” appears, and the name is deleted.
- 7 Press **(MENU)**.  
The display returns to the normal display.

To delete all the disc names, select “ALL” in step 4.

### Note

When the Disc Memo for a CD TEXT disc is deleted, the original CD TEXT information is displayed.

### Tips

- In step 3, if there is no Disc Memo, the display will return to the previous display automatically.
- If all the Disc Memo is deleted in step 7, the display will return to the previous display automatically.

## Locating a disc by name

— Disc List

(With an optional CD unit, or an MD unit)

You can use this function for discs that have been assigned custom names\*1 or for CD TEXT discs\*2.

- 1 During playback, press **(MENU)**.
- 2 Press **←** or **→** repeatedly to select “List,” then press **(ENTER)**.  
The Disc List appears.

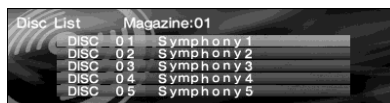

- 3 Press **↑** or **↓** repeatedly to select the desired disc, then press **(ENTER)**.  
Playback starts.

\*1 Locating a disc by its custom name: when you assign a name for a CD (page 19).

\*2 Locating discs by the CD TEXT information: when you play a CD TEXT disc on a CD unit with the CD TEXT function.

### Note

In the case of CD TEXT discs and MDs, some characters cannot be displayed.

# Radio

The unit can store up to 6 stations per band (FM1, FM2, FM3, MW, and LW).

## Caution

When tuning in stations while driving, use Best Tuning Memory to prevent accidents.

## Storing stations automatically

### — BTM (Best Tuning Memory)

The unit selects the stations with the strongest signals within the selected band, and stores them in order of frequency.

- 1 Press **(SOURCE)** repeatedly to select the radio.
- 2 Press **(MODE)** repeatedly to select the desired band.
- 3 Press **(MENU)**.
- 4 Press **←** or **→** repeatedly to select “Edit,” then press **(ENTER)**.
- 5 Press **←** or **→** repeatedly to select “BTM,” then press **(ENTER)**. Stations with the strongest signals are stored. To cancel storing, press **(ENTER)** while storing the stations.
- 6 Press **(MENU)**. The display returns to the normal display.

### Notes

- If only a few stations can be received due to weak signals, some stored preset numbers will retain their former settings.
- The unit starts storing stations from the preset number currently selected.

# Display items

Information on the station/frequency currently selected is automatically displayed.

Positions of display items differ depending on the selected face pattern.

For details, see “Selecting the face pattern” on page 28.

When “Skin1” is selected.

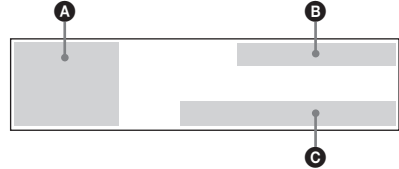

When “Skin2” is selected.

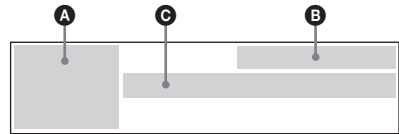

When “Skin3” is selected.

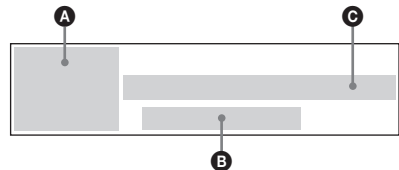

- A** Source/Band number
- B** Function and mode status
  - ST: Stereo reception mode
  - ⚡: ATT
  - AF: AF function
  - TA: Traffic announcements
  - TP: Traffic programme
  - 🔊: DSO
  - 📺: EQ7
- C** <sup>(A)</sup>:Preset number/Frequency, Current status/ Messages

## Receiving the stored stations

- 1 Press **(SOURCE)** repeatedly to select the radio.
- 2 Press **(MODE)** repeatedly to select the desired band.  
Radio reception of the desired band starts.

### Operation by the card remote commander:

To	
Stop radio reception	Press <b>(OFF)</b> .
Receive stored stations – Preset search	Press <b>(1)</b> to <b>(6)</b> . Press <b>↑/↓</b> [until the desired station].
Search stations – Automatic tuning	Press <b>←/→</b> [until the desired station].
Specify frequencies – Manual tuning	Press <b>←/→</b> [hold until the desired frequency].

### Operation by the main unit:

To	
Stop radio reception	Press <b>(OFF)</b> .
Receive stored stations – Preset search	Rotate the R dial [until the desired station].
Search stations – Automatic tuning	Press <b>(ENTER)</b> once, then rotate the R dial* [until the desired station].
Specify frequencies – Manual tuning	Press <b>(ENTER)</b> twice, then rotate the R dial [until the desired frequency].

\* To stop searching, rotate the R dial in the reverse direction.

#### Tip

If automatic tuning stops too frequently, set “Local” in “PlayMode” to “ON.” Only the stations with relatively strong signal will be tuned in (Local seek mode).

## If FM stereo reception is poor

— Mono

Set “Mono” in “PlayMode” to “ON.”

The sound improves, but becomes monaural.

To restore stereo reception, set to “OFF.”

#### Tip

If FM broadcasts are difficult to hear, set “DSO” in “Sound” to “OFF” (page 35).

## Storing only desired stations

You can manually preset the desired stations on any chosen preset memory.

- 1 Press **(SOURCE)** repeatedly to select the radio.
- 2 Press **(MODE)** repeatedly to select the desired band.
- 3 Press **←** or **→** to tune in the station that you want to store.
- 4 Press the desired number button (**(1)** to **(6)**) for 2 seconds until “Memory” appears.

The number of the button you pressed is displayed, and then the selected station is assigned to this number and stored.

#### Note

If you try to store another station on the same stored number, the previously stored station will be erased.

# Tuning in a station through a list

## — Preset List

You can select a preset station easily from the list.

**1** During radio reception, press **(MENU)**.

**2** Press **←** or **→** repeatedly to select “List,” then press **(ENTER)**.

If “MW” or “LW” is selected, the Preset List appears. Skip to step 4.

If “FM” is selected, the list selection display appears. Proceed to step 3.

**3** Press **←** or **→** repeatedly to select “Preset,” then press **(ENTER)**.

The Preset List appears.



**4** Press **↑** or **↓** repeatedly to select the desired station, then press **(ENTER)**.

The display returns to the normal display.

# RDS

## Overview of RDS

FM stations with Radio Data System (RDS) service send inaudible digital information along with the regular radio programme signal. For example, one of the following will be displayed upon receiving a station with RDS capability.

### RDS services

RDS data offers you other conveniences, such as:

- **Automatic retuning** of a programme, helpful during long-distance drives. — AF → page 24
- Receiving **traffic announcements**, even when enjoying another programme/source. — TA → page 25
- Selecting stations by the **type of programme**. — PTY → page 26
- Automatic clock time setting. — CT → page 27

### Notes

- Depending on the country or region, not all of the RDS functions are available.
- RDS may not work properly if the signal strength is weak or if the station you are tuned to is not transmitting RDS data.

## Display items

Information on the station/frequency/programme currently selected is automatically displayed. Positions of display items differ depending on the selected face pattern. For details, see “Selecting the face pattern” on page 28.

When “Skin1” is selected.

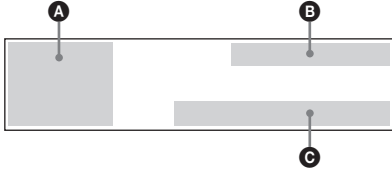

When “Skin2” is selected.

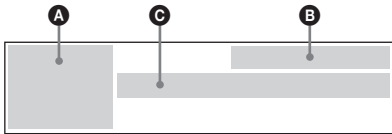

When “Skin3” is selected.

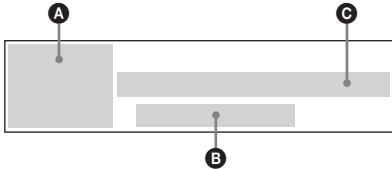

- A** Source/Band number
- B** Function and mode status  
ST: Stereo reception mode  
\* : ATT  
AF: AF function  
TA: Traffic announcements  
TP: Traffic programme  
| : DSO
- C** RDS :RDS reception/ :Preset number/  
Station name (Frequency), Current status/  
Messages

## Automatic retuning for best reception results

### — AF

The alternative frequencies (AF) function allows the radio to always tune into the area’s strongest signal for the station you are listening to.

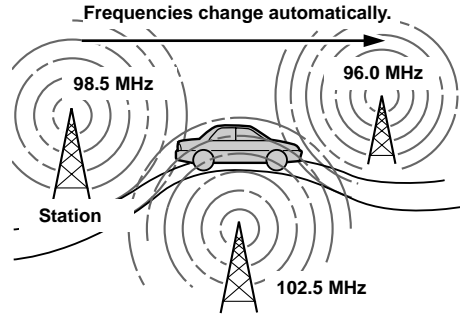

### 1 Select an FM station (page 21).

### 2 Press repeatedly until “AF” lights up.

The unit starts searching for an alternative frequency with a stronger signal in the same network.

If “NO AF” is displayed, the currently tuned station does not have an alternative frequency.

#### Note

When there is no alternative frequency in the area, or when you do not need to search for one, turn the AF function off.

### For stations without alternative frequencies

Press or while the station name is flashing (within 8 seconds).

The unit starts searching for another frequency with the same PI (Programme Identification) data (“PI Seek” appears).

If the unit cannot find the same PI, the unit returns to the previously selected frequency.



## Staying with one regional programme — Regional

When the AF function is on: this unit's factory-set setting restricts reception to a specific region, so you won't be switched to another regional station with a stronger frequency.

If you leave this regional programme's reception area or would like to take advantage of the whole AF function, set "Regional" in "PlayMode" to "OFF" (page 45).

### Note

*This function does not work in the United Kingdom and some other areas.*

## Local Link function (United Kingdom only)

This function enables you to select other local stations in the area, even if they are not stored on your number buttons.

- 1 Press a number button (1 to 6) that has a local station stored on it.**
- 2 Within 5 seconds, press the number button of the local station again.**
- 3 Repeat this procedure until the desired local station is received.**

## Receiving traffic announcements

### — TA/TP

By activating the Traffic Announcement (TA) and Traffic Programme (TP), you can automatically tune in an FM station broadcasting traffic announcements. These settings function regardless of the current FM programme, or source (CD/MD, AUX). The unit switches back to the original source when the bulletin is over.

**Press **(TA)** repeatedly until "TA" lights up.**

The unit starts searching for traffic information stations.

"TP" lights up when detecting reception of such stations. The unit will continue searching for stations available with TP if "NO TP" appears momentarily.

To cancel all traffic announcements, press **(TA)** to turn off "TA."

To	Press
Cancel current announcement	<b>(SOURCE)</b> or <b>(MODE)</b> .

## Presetting the volume of traffic announcements

You can preset the volume level of the traffic announcements so you won't miss hearing them.

- 1 Press **(VOL)** (+) or **(VOL)** (–) to adjust the desired volume level.**
- 2 Press **(TA)** for 2 seconds.**  
"TA Volume" appears and the setting is stored.

## Receiving emergency announcements

If either AF or TA is on, the unit will switch to emergency announcements, if one comes in while listening to an FM station, CD/MD, or AUX.

## Presetting RDS stations with AF and TA setting

When you preset RDS stations, the unit stores each station's AF/TA setting (on/off) as well as its frequency. You can select a different setting (for AF, TA, or both) for individual preset stations, or the same setting for all preset stations. If you preset stations with "AF" to on, the unit automatically stores stations with the strongest radio signal.

### Presetting the same setting for all preset stations

- 1 Select an FM band (page 21).
- 2 Press **(AF)** and/or **(TA)** to turn on "AF" and/or "TA."  
Note that deactivating "AF" and "TA" apply to non-RDS stations as well as RDS stations.
- 3 Press **(MENU)**.
- 4 Press **←** or **→** to select "Edit," then press **(ENTER)**.
- 5 Press **←** or **→** to select "BTM," then press **(ENTER)**.
- 6 Press **(MENU)**.  
The display returns to the normal display.

### Presetting different settings for each preset station

- 1 Select an FM band, and tune in the desired station (page 22).
- 2 Press **(AF)** and/or **(TA)** to display "AF" and/or "TA."
- 3 Press the desired number button (**(1)** to **(6)**) until "Memory" appears.  
Repeat from step 1 to preset other stations.

#### Tip

If you want to change the AF/TA setting while you are playing a CD, press **(AF)** and/or **(TA)**.

## Tuning in stations by programme type

### — PTY List

You can tune in a station by selecting the type of programme you would like to listen to.

Programme types	Display
News	News
Current Affairs	Current Affairs
Information	Information
Sports	Sport
Education	Education
Drama	Drama
Culture	Cultures
Science	Science
Varied	Varied Speech
Popular Music	Pop Music
Rock Music	Rock Music
Easy Listening	Easy Listening
Light Classical	Light Classics M
Classical	Serious Classics
Other Music Type	Other Music
Weather	Weather & Metr
Finance	Finance
Children's Programmes	Children's Progs
Social Affairs	Social Affairs
Religion	Religion
Phone In	Phone In
Travel	Travel & Touring
Leisure	Leisure & Hobby
Jazz Music	Jazz Music
Country Music	Country Music
National Music	National Music
Oldies Music	Oldies Music
Folk Music	Folk Music
Documentary	Documentary

#### Note

You cannot use this function in some countries/regions where no PTY (Programme Type selection) data is available.

# 1 During FM reception, press **(PTY)**.

The PTY List appears.



The current programme type name appears if the station is transmitting the PTY data.

“None” appears if the received station is not an RDS station, or if the RDS data is not received.

# 2 Press **↑** or **↓** repeatedly to select the desired programme type.

The programme types appear in the order shown in the table.

# 3 Press **(ENTER)**.

The unit starts searching for a station broadcasting the selected programme type.

### Tip

You can also display the PTY list by using the main menu. During FM reception, press **(MENU)**, and select “PTY” in “List,” then press **(ENTER)**.

## Setting the clock automatically

### — CT

The CT (Clock Time) data from the RDS transmission sets the clock automatically.

# 1 Press **(MENU)**.

# 2 Press **←** or **→** to select “Setup,” then press **(ENTER)**.

# 3 Press **←** or **→** to select “CT.”

# 4 Press **(ENTER)** repeatedly to select “ON.”

# 5 Press **(MENU)**.

The display returns to the normal display.

To cancel the CT function, select “OFF” in step 4.

### Notes

- The CT function may not work even though an RDS station is being received.
- There might be a difference between the time set by the CT function and the actual time.

## Image Settings

The setting items available in the menu differ depending on the selected display pattern. For details on the display patterns, see “Selecting the display mode and display pattern” on page 13.

### Selecting the face pattern

#### — Skin

You can select the face pattern for displaying information on playback/radio reception. Positions of display items differ depending on face patterns.

- 1 Press **(MENU)**.
- 2 Press **←** or **→** repeatedly to select “Display,” then press **(ENTER)**.
- 3 Press **←** or **→** repeatedly to select “Skin,” then press **(ENTER)**.
- 4 Press **←** or **→** repeatedly to select the desired pattern, then press **(ENTER)**.
- 5 Press **(MENU)**.  
The display returns to the normal display.

#### **Tip**

For details on the display items, see “Display items” on page 17, 21 and 24.

## Setting the character colour

#### — Char Color

You can select a character colour to contrast against background images.

### Selecting the character colour

- 1 Press **(MENU)**.
- 2 Press **←** or **→** repeatedly to select “Display,” then press **(ENTER)**.
- 3 Press **←** or **→** repeatedly to select “Char Color,” then press **(ENTER)**.

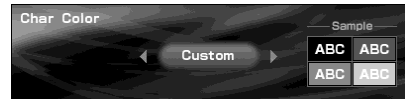

- 4 Press **←** or **→** repeatedly to select the desired colour, then press **(ENTER)**.  
Each time you press **←** or **→**, the colour changes as follows:  
White ↔ Green ↔ Pink ↔ Yellow ↔  
Purple ↔ Black ↔ Custom ↔ Blue ↔  
White
- 5 Press **(MENU)**.  
The display returns to the normal display.

## Adjusting the character colour

- 1 Press **(MENU)**.
- 2 Press **←** or **→** repeatedly to select “Display,” then press **(ENTER)**.
- 3 Press **←** or **→** repeatedly to select “Char Color,” then press **(ENTER)**.
- 4 Press **←** or **→** repeatedly to select “Custom,” then press **(ENTER)**.  
The RGB edit display appears.



- 5 Adjust the colour levels.
  - 1 Press **↑** or **↓** repeatedly to select “R”(Red), “G”(Green) or “B”(Blue).
  - 2 Press **←** or **→** repeatedly to adjust the colour level, then press **(ENTER)**.
  - 3 Repeat steps 1 and 2 to adjust all the colour levels.  
The confirmation display appears after adjusting “B,” then press **(ENTER)**.
- 6 Press **←** or **→** repeatedly to select “YES,” then press **(ENTER)**.  
“Complete” appears, and the display returns to the main menu.  
To return to the former colour levels, select “NO,” then press **(ENTER)**.

- 7 Press **(MENU)**.  
The display returns to the normal display.

## Changing the display image automatically

### — Auto Image

You can change the display image automatically at a specified speed.

- 1 Press **(MENU)**.
- 2 Press **←** or **→** repeatedly to select “Display,” then press **(ENTER)**.
- 3 Press **←** or **→** repeatedly to select “Auto Image,” then press **(ENTER)**.
- 4 Press **←** or **→** repeatedly to select the desired speed, “FAST,” “MIDDLE,” or “SLOW,” then press **(ENTER)**.
- 5 Press **(MENU)**.  
The display returns to the normal display.

To cancel the image change, select “OFF” in step 4.

## Selecting the effect pattern

### — Effect

The moving patterns appear as visual effects.

- 1 Press **(MENU)**.
- 2 Press **←** or **→** repeatedly to select “Display,” then press **(ENTER)**.
- 3 Press **←** or **→** repeatedly to select “Effect,” then press **(ENTER)**.
- 4 Press **←** or **→** repeatedly to select the desired pattern, then press **(ENTER)**.
- 5 Press **(MENU)**.  
The display returns to the normal display.

## Selecting a wallpaper

### — Wallpaper

You can set the image as a wallpaper.

### Selecting the wallpaper

- 1 Press **(MENU)**.
- 2 Press **←** or **→** repeatedly to select “Display,” then press **(ENTER)**.
- 3 Press **←** or **→** repeatedly to select “Wallpaper,” then press **(ENTER)**.
- 4 Press **←** or **→** repeatedly to select “Select,” then press **(ENTER)**.
- 5 Press **←** or **→** repeatedly to select the desired image, then press **(ENTER)**.
- 6 Press **(MENU)**.  
The display returns to the normal display.

### Changing images automatically

- 1 Press **(MENU)**.
- 2 Press **←** or **→** repeatedly to select “Display,” then press **(ENTER)**.
- 3 Press **←** or **→** repeatedly to select “Wallpaper,” then press **(ENTER)**.
- 4 Press **←** or **→** repeatedly to select “Auto,” then press **(ENTER)**.
- 5 Press **←** or **→** repeatedly to select the desired speed, “FAST,” “MIDDLE,” or “SLOW,” then press **(ENTER)**.
- 6 Press **(MENU)**.  
The display returns to the normal display.

To cancel the image change, select “OFF” in step 5.

## Selecting the images to be displayed

You can select:

- USER – to display user stored images in sequence.
- ALL – to display pre-stored/user stored images in sequence.

- 1 Press **(MENU)**.
- 2 Press **←** or **→** repeatedly to select “Display,” then press **(ENTER)**.
- 3 Press **←** or **→** repeatedly to select “Wallpaper,” then press **(ENTER)**.
- 4 Press **←** or **→** repeatedly to select “Arrange,” then press **(ENTER)**.
- 5 Press **←** or **→** repeatedly to select “USER” or “ALL,” then press **(ENTER)**.
- 6 Press **(MENU)**.  
The display returns to the normal display.

### Note

“Arrange” in the menu can not be selected when no user images are stored.

## Setting a panorama image

### — Panorama

You can select a panorama image as a wallpaper which scrolls automatically.

- 1 Press **(MENU)**.
- 2 Press **←** or **→** repeatedly to select “Display,” then press **(ENTER)**.
- 3 Press **←** or **→** repeatedly to select “Panorama,” then press **(ENTER)**.
- 4 Press **←** or **→** repeatedly to select the desired image, then press **(ENTER)**.
- 5 Press **(MENU)**.  
The display returns to the normal display.

### Note

Panorama size images cannot be stored. Only pre-stored panorama images are available.

## Selecting the aspect ratio

### — Aspect

You can deform or clip out images to fit the screen size with the aspect ratio selected.

- 1 Press **(MENU)**.
- 2 Press **←** or **→** repeatedly to select “Display,” then press **(ENTER)**.
- 3 Press **←** or **→** repeatedly to select “Aspect,” then press **(ENTER)**.
- 4 Press **←** or **→** repeatedly to select the desired image mode.



Each time you press **←** or **→**, the image type changes as follows:

When “Video full” or “Video & Spectrum Analyser” is selected.

Standard2 ↔ Standard1 ↔ Wide2 ↔ Wide1 ↔ Cinema2 ↔ Cinema1

When “Video & Capture” or “Video & Slideshow” is selected.

Standard3 ↔ Wide3 ↔ Cinema3

### To adjust the image position

Cinema and Wide type images can be scrolled up or down by pressing **↑** or **↓**.

- 5 Press **(MENU)**.  
The display returns to the normal display.

### Note

Depending on the selected image mode (aspect ratio), display characters may not be displayed correctly.

continue to next page →

## Display patterns and image types

The following image types are available depending on the selected display patterns in the Video mode.

When “Video & Spectrum Analyser” or “Video full” is selected.

### Standard1:

An image with an aspect ratio of 4 to 3.



### Wide1:

An image with an aspect ratio of 16 to 9.



### Cinema1:

An image with an aspect ratio of 2.35 to 1



### Standard2:

An image with an aspect ratio of 4 to 3, with only the left and right sides of the image being enlarged to fill the display.

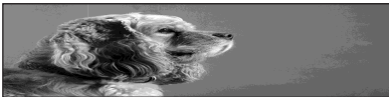

### Wide2:

An image with an aspect ratio of 16 to 9, with only the left and right sides of the image being enlarged to fill the display.

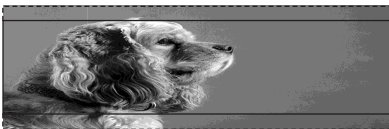

### Cinema2:

An image with an aspect ratio of 2.35 to 1, with only the left and right sides of the image being enlarged to fill the display.

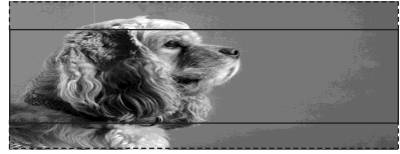

When “Video & Capture” or “Video & Slideshow” is selected.

### Standard3:

An image with an aspect ratio of 4 to 3, with only the left and right sides of the image being enlarged to fill the area for the Capture and Slide show mode.



### Wide3:

An image with an aspect ratio of 16 to 9, with only the left and right sides of the image being enlarged to fill the area for the Capture and Slide show mode.

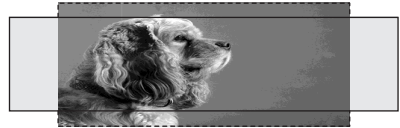

### Cinema3:

An image with an aspect ratio of 2.35 to 1, with only the left and right sides of the image being enlarged to fill the area for the Capture and Slide show mode.





## Turning off the display characters

### — Auto Clear

You can turn off the text information automatically to enjoy images. The text information appears only when the source, disc, album, or track currently selected is changed.

- 1 Press **(MENU)**.
- 2 Press **←** or **→** repeatedly to select “Display,” then press **(ENTER)**.
- 3 Press **←** or **→** repeatedly to select “Auto Clear,” then press **(ENTER)**.
- 4 Press **(ENTER)** repeatedly to select “ON.”
- 5 Press **(MENU)**.  
The display returns to the normal display.

To restore display characters, select “OFF” in step 4.

## Storing the images

### — Snapshot

You can store maximum 100 images from the auxiliary equipment connected.

- 1 Press **(SCREEN)** repeatedly to select the **Video mode**.
- 2 Press **(IMAGE)** repeatedly to select the **Video & Capture mode (page 14)**.  
For details on changing the aspect ratio, see “Selecting the aspect ratio” on page 31.
- 3 Start playing images on the auxiliary equipment.
- 4 Press **(CAPTURE)** when the desired image appears.

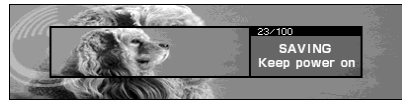

“Complete” appears, then the image is stored on the unit.

### Notes

- This unit is compatible with the PAL and NTSC colour system connected auxiliary devices.
- To change the colour system of the unit, set “Video” in “Setup” to “PAL” or “NTSC.”
- Do not turn off the unit while storing the image, otherwise the image may not be stored.
- The stored image is limited to private use only. Use for public and profit purposes require permission of the copyright holders.
- Stored images may differ from the original aspect ratio, or some characters may not be displayed correctly due to compression or elongation.

continue to next page →

## Deleting the stored image

### — Picture Delete

You can delete unnecessary stored images.

- 1 Press **(MENU)**.
- 2 Press **←** or **→** repeatedly to select “Edit,” then press **(ENTER)**.
- 3 Press **←** or **→** repeatedly to select “Picture Delete,” then press **(ENTER)**.
- 4 Press **←** or **→** repeatedly to select “Select,” then press **(ENTER)**.
- 5 Press **←** or **→** repeatedly to select the desired image to delete, then press **(ENTER)**.

The confirmation display appears.

- 6 Press **←** or **→** repeatedly to select “YES,” then press **(ENTER)**.  
“Complete” appears, then the display returns to the previous display.  
To cancel deleting the image, press any button during process.

To delete all the stored images, select “ALL” in step 4.

#### Notes

- You cannot delete the pre-stored images in this unit.
- Confirm the image you want to delete. Once you have deleted an image, it cannot be restored.
- Do not turn off the unit during process, or the image will not be deleted completely.
- It takes a while to delete all the stored images.

## Selecting the start-up image

### — Opening

You can select an image for the start-up screen.

- 1 Press **(MENU)**.
- 2 Press **←** or **→** repeatedly to select “Edit,” then press **(ENTER)**.
- 3 Press **←** or **→** repeatedly to select “Opening,” then press **(ENTER)**.
- 4 Press **←** or **→** repeatedly to select the desired image, then press **(ENTER)**.  
“Complete” appears, then the display returns to the previous display.
- 5 Press **(MENU)**.  
The display returns to the normal display.

To cancel the start-up image being selected, press **←** or **→** to select “YES,” then press **(ENTER)** in step 3.

#### Notes

- Only user stored images can be set as a start-up image.
- A previously selected start-up image keeps appearing when the unit is turned on, even though the image has been deleted by “Picture Delete” in “Edit.”

# Sound Setting

## Setting the BBE MP

### — BBE MP

The BBE MP process effectively adds warmth and provides clear CD quality sound even from heavily compressed MP3 material.

**During playback on this unit, press**  
**(5) (BBE MP) to select “BBE MP ON.”**

To cancel the BBE MP, select “BBE MP OFF.”

#### Note

The BBE MP function is available only when playing back on this unit (when playing back on the optional unit, BBE MP is not available).

#### Tips

- You can change the BBE MP setting, only when playing back on this unit.
- You can also change the BBE MP setting by using the main menu. During playback on this unit, press **(MENU)**, then set “BBE MP” in “PlayMode” to “ON” or “OFF.”

## Quickly attenuating the sound

### — ATT

Press **(ATT)** to select “ATT ON.”

To restore the previous volume level, select “ATT OFF.”

#### Tip

When the interface cable of a car telephone is connected to the ATT lead, the unit decreases the volume automatically when a telephone call comes in (Telephone ATT function).

## Setting the Dynamic Soundstage Organizer

### — DSO

If your speakers are installed into the lower part of the doors, the sound will come from below and may not be clear.

The DSO (Dynamic Soundstage Organizer) function creates a more ambient sound as if there were speakers above the dashboard (virtual speakers).

You can store the DSO setting for each source.

### DSO mode and image of virtual speakers

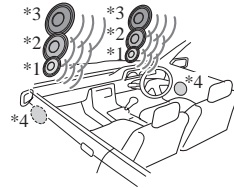

- \*1 DSO 1
- \*2 DSO 2
- \*3 DSO 3
- \*4 DSO OFF

- 1 Press **(SOURCE)** to select a source (radio, CD, MD, or AUX).
- 2 Press **(MENU)**.
- 3 Press **←** or **→** repeatedly to select “Sound,” then press **(ENTER)**.
- 4 Press **←** or **→** repeatedly to select “DSO,” then press **(ENTER)**.
- 5 Press **←** or **→** repeatedly to select the desired mode, then press **(ENTER)**.  
To cancel the DSO mode, select “OFF.”
- 6 Press **(MENU)**.  
The display returns to the normal display.

#### Notes

- Depending on the type of car interior or type of music, DSO may not have a desirable effect.
- If FM broadcasts are difficult to hear, set “DSO” in “Sound” to “OFF.”

#### Tip

The sound effect of the DSO mode increases as the number increases.

## Setting the equalizer

— EQ7

You can select an equalizer curve for 7 music types (Xplod, Vocal, Club, Jazz, NewAge, Rock, and Custom).

You can adjust a different equalizer setting for each source.

### Selecting the equalizer curve

- 1 Press **(SOURCE)** to select a source (radio, CD, MD or AUX).
- 2 Press **(MENU)**.
- 3 Press **←** or **→** repeatedly to select “Sound,” then press **(ENTER)**.
- 4 Press **←** or **→** repeatedly to select “EQ7,” then press **(ENTER)**.  
When changing the equalizer curve, select “Select,” then press **(ENTER)**.
- 5 Press **←** or **→** repeatedly to select the desired equalizer curve, then press **(ENTER)**.
- 6 Press **(MENU)**.  
The display returns to the normal display.

To cancel the equalizer curve, select “OFF,” in step 5.

#### Note

While DSO is activated, equalizer settings are automatically adjusted for best overall effect.

## Adjusting the selected equalizer curve

You can store and adjust the equalizer settings for frequency and level.

- 1 Press **(SOURCE)** to select a source (radio, CD, MD or AUX).
- 2 Press **(MENU)**.
- 3 Press **←** or **→** repeatedly to select “Sound,” then press **(ENTER)**.
- 4 Press **←** or **→** repeatedly to select “EQ7,” then press **(ENTER)**.
- 5 Press **←** or **→** repeatedly to select “Tune,” then press **(ENTER)**.
- 6 Adjust the equalizer curve.
  - 1 Press **←** or **→** repeatedly to select the desired frequency.  
Each time you press **←** or **→**, the frequency changes as follows:  
62Hz ↔ 157Hz ↔ 396Hz ↔ 1000Hz ↔ 2510kHz ↔ 6340Hz ↔ 16000Hz
  - 2 Press **↑** or **↓** repeatedly to adjust the level, then press **(ENTER)**.  
The level is adjustable in 1 dB steps from -10 dB to +10 dB.
  - 3 Repeat steps 1 and 2 to adjust all the frequencies.  
The confirmation display appears after adjusting “16000Hz,” then press **(ENTER)**.
- 7 Press **←** or **→** to select “YES,” then press **(ENTER)**.  
“Complete” appears, then the display returns to the main menu.
- 8 Press **(MENU)**.  
The display returns to the normal display.

To restore the factory preset, select “Initialize” in step 5.

---

## Adjusting the bass and treble

— Bass/Treble

- 1 Press **(SOURCE)** to select a source (radio, CD, MD or AUX).
- 2 Press **(MENU)**.
- 3 Press **←** or **→** repeatedly to select “Sound,” then press **(ENTER)**.
- 4 Press **←** or **→** repeatedly to select “Bass” or “Treble,” then press **(ENTER)**.
- 5 Press **←** or **→** repeatedly to adjust the level, then press **(ENTER)**.  
The level is adjustable in 1 dB steps from -10 dB to +10 dB.
- 6 Press **(MENU)**.  
The display returns to the normal display.

---

## Adjusting the front and rear volume

— Balance/Fader

You can adjust the volume balance between right and left speakers (Balance), and front and rear speakers (Fader).

- 1 Press **(SOURCE)** to select a source (radio, CD, MD or AUX).
- 2 Press **(MENU)**.
- 3 Press **←** or **→** repeatedly to select “Sound,” then press **(ENTER)**.
- 4 Press **←** or **→** repeatedly to select “Balance” or “Fader” then press **(ENTER)**.  
To adjust the balance between right and left speakers, select “Balance.”  
To adjust the balance between front and rear speakers, select “Fader.”
- 5 Press **←** or **→** repeatedly to adjust the balance, then press **(ENTER)**.
- 6 Press **(MENU)**.  
The display returns to the normal display.

continue to next page →

## Adjusting the cut-off frequency for the front/rear speakers

### — HPF (High pass filter)

To match the characteristics of the installed speaker system, you can select the cut-off frequency of the speakers.

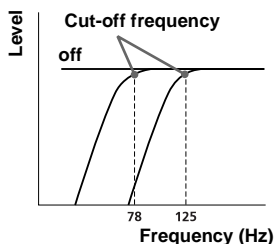

- 1 Press **(SOURCE)** to select a source (radio, CD, MD or AUX).
- 2 Press **(MENU)**.
- 3 Press **←** or **→** repeatedly to select “Sound,” then press **(ENTER)**.
- 4 Press **←** or **→** repeatedly to select “HPF,” then press **(ENTER)**.
- 5 Press **←** or **→** repeatedly to select the desired cut-off frequency, then press **(ENTER)**.

Each time you press **←** or **→**, the frequency changes as follows:  
OFF ↔ 78Hz ↔ 125Hz

- 6 Press **(MENU)**.  
The display returns to the normal display.

To cancel the cut-off frequency, select “OFF” in Step 5.

## Adjusting the subwoofer volume

### — Sub Woofer

- 1 Press **(SOURCE)** to select a source (radio, CD, MD or AUX).
- 2 Press **(MENU)**.
- 3 Press **←** or **→** repeatedly to select “Sound,” then press **(ENTER)**.
- 4 Press **←** or **→** repeatedly to select “Sub Woofer,” then press **(ENTER)**.
- 5 Press **←** or **→** repeatedly to adjust the volume level, then press **(ENTER)**.  
The volume level is adjustable in 1 dB steps from  $-\infty$ , -10 dB to +10 dB.
- 6 Press **(MENU)**.  
The display returns to the normal display.

#### Tip

“ $-\infty$ ” appears when the volume level is below -10 dB.

## Adjusting the cut-off frequency for the subwoofer(s)

### — LPF (Low pass filter)

To match the characteristics of the connected subwoofer(s), you can cut out the unwanted high and middle frequency signals entering the subwoofer(s). By setting the cut-off frequency (see the diagram below), the subwoofer(s) will output only low frequency signals for a clearer sound.

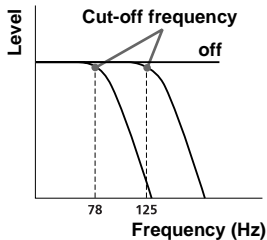

- 1 Press **(SOURCE)** to select a source (radio, CD, MD or AUX).
- 2 Press **(MENU)**.
- 3 Press **←** or **→** repeatedly to select "Sound," then press **(ENTER)**.
- 4 Press **←** or **→** repeatedly to select "LPF," then press **(ENTER)**.
- 5 Press **←** or **→** repeatedly to select the desired cut-off frequency, then press **(ENTER)**.

Each time you press **←** or **→**, the frequency changes as follows:

OFF ↔ 125Hz ↔ 78Hz

- 6 Press **(MENU)**.  
The display returns to the normal display.

To cancel the cut-off frequency, select "OFF" in Step 5.

## Setting the loudness

### — Loudness

The bass and treble will be reinforced to enjoy clear sound at low volume.

- 1 Press **(SOURCE)** to select a source (radio, CD, MD or AUX).
- 2 Press **(MENU)**.
- 3 Press **←** or **→** repeatedly to select "Sound," then press **(ENTER)**.
- 4 Press **←** or **→** repeatedly to select "Loudness."
- 5 Press **(ENTER)** repeatedly to select "ON."
- 6 Press **(MENU)**.  
The display returns to the normal display.

To cancel the loudness, select "OFF" in step 5.

## Connecting auxiliary audio equipment

The AUX IN (external audio input) terminals on this unit are also used as the BUS AUDIO IN (audio input) terminals.

You can listen to the sound from your car speakers by connecting optional Sony portable devices.

### Note

If you connect an optional Sony CD/MD unit, you cannot connect any portable devices and cannot select "AUX."

## Selecting auxiliary equipment

Press **(SOURCE)** repeatedly to select "AUX."



## Adjusting the volume level

### — AUX Level

You can adjust the volume for each connected audio equipment.

- 1 Press **(MENU)**.
- 2 Press **←** or **→** repeatedly to select "Sound," then press **(ENTER)**.
- 3 Press **←** or **→** repeatedly to select "AUX Level," then press **(ENTER)**.
- 4 Press **←** or **→** repeatedly to adjust the volume level, then press **(ENTER)**.  
The volume level is adjustable in 1 dB steps from -6 dB to +6 dB.
- 5 Press **(MENU)**.  
The display returns to the normal display.

## Other Functions

## Setting the custom function

### — Custom

You can set one of desired functions to the CUSTOM button so as to perform the function easily.

The functions listed below are assignable:

Screen - changes the display mode (page 13).

AF - turns the AF function on or off (page 24).

TA - turns the TA function on or off (page 25).

Mode - changes the band number or playback unit.

ATT - attenuates the sound quickly (page 35).

Capture - stores the image at the moment the shutter clicked (page 33).

Image - changes the display pattern of the display mode selected (page 13).

- 1 Press **(MENU)**.
- 2 Press **←** or **→** repeatedly to select "Custom," then press **(ENTER)**.
- 3 Press **←** or **→** repeatedly to select the desired function to assign, then press **(ENTER)**.  
Each time you press **←** or **→**, the function changes as follows:  
Screen ↔ AF ↔ TA ↔ Mode ↔ ATT  
↔ Capture ↔ Image ↔ Screen
- 4 Press **(MENU)**.  
The display returns to the normal display.



## Initializing the unit

### — Initialize

If you initialize the unit, all additionally stored images are erased, and the unit returns to the factory preset condition.

The items listed below are initialized.

- 🔧 Setup (Contrast, Dimmer, Video, Commander, Security),
- ✍️ Edit (Name Edit, Name Delete, Picture Delete, Opening),
- 🖼️ Display (Skin, Char Color, Auto Image, Effect, Wallpaper, Panorama, Aspect, Auto Clear, Auto Scroll),
- 🔊 Custom, Brightness of the Video mode

1 Press **(MENU)**.

2 Press **←** or **→** repeatedly to select “Setup,” then press **(ENTER)**.

3 Press **←** or **→** repeatedly to select “Initialize,” then press **(ENTER)**.

The confirmation display appears.

#### When the Code Input display appear

Enter your security code, then press **(ENTER)** (page 42).

4 Press **←** or **→** repeatedly to select “YES,” then press **(ENTER)**.

“Complete” appears, then the display returns to the previous display.

To cancel initializing, press **(MENU)**.

#### Notes

- Do not turn off the unit while initializing.
- Initialization takes time depending on the volume of images stored.
- Note that you cannot restore an image once you have initialized.
- You cannot delete the pre-stored images in this unit.

## Setting the security code

### — Security

This unit has a security function to discourage theft. Input a 4-digit number as your security code.

If you set it, you need to input the stored code to turn on the unit should you re-install the unit in another car or after changing the battery.

1 Press **(MENU)**.

2 Press **←** or **→** to select “Setup,” then press **(ENTER)**.

3 Press **←** or **→** to select “Security,” then press **(ENTER)**.

The Code Set display appears.



4 Set the code.

① Press **↑** or **↓** to enter the 1st digit, then press **(ENTER)**.

② Repeat step ① to enter the 2nd digit, the 3rd digit and the 4th digit, then press **(ENTER)**.

The confirmation display appears.

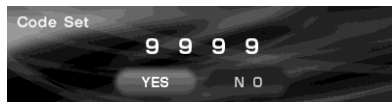

5 Press **←** or **→** to select “YES,” then press **(ENTER)**.

6 Press **(MENU)**.

The display returns to the normal display.

#### Notes

- The security code cannot be entered by the number buttons (1-6).
- Make sure not to forget your security code.
- If you select “NO” in step 5 and press **(ENTER)**, the display returns to the Code Set display in step 3.

continue to next page →

## After the security code setup is completed

Should you re-install the unit in another car or change the battery, the Check Code display appears after turning on the unit.

The code Input display

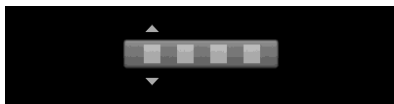

Operation by the main unit:

**1** Rotate the R dial to select the 1st digit, then press **(ENTER)**.

**2** Repeat step 1 to enter the 2nd, 3rd, and 4th digit, then press **(ENTER)**.

When the security code is verified, "Complete" appears and the display returns to the clock/calendar display.

If the code is invalid, enter the correct code.

### Note

You cannot move the cursor backwards after entering the numbers. When you entered wrong numbers, press **(ENTER)** repeatedly to display "Code Error," then enter the correct code.

## Cancelling the security code

**1** Press **(MENU)**.

**2** Press **←** or **→** repeatedly to select "Setup," then press **(ENTER)**.

**3** Press **←** or **→** to select "Security," then press **(ENTER)**.

The Code Delete display appears.

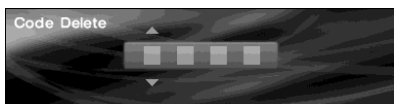

**4** Enter your 4-digit code, then press **(ENTER)**.

When the security code is verified, the confirmation display appears.

**5** Press **←** or **→** repeatedly to select "YES," then press **(ENTER)**.

"Complete" appears and the display returns to the previous display.

If the code is invalid, enter the correct code.

**6** Press **(MENU)**.

The display returns to the normal display.

### Note

You cannot change the security code unless you delete your stored code.

### Tip

**42** If the security code is not stored, the Code Delete display does not appear.

## Menus and items

Items in the menus differ depending on the source and display pattern in the display mode selected.

The following items can be set:

### List menu

- Disc List - displays the disc name list (page 20).
- Preset List - displays the station name list (page 23).
- PTY List - displays the programme type list (page 26).

### List

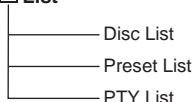

### Display menu

- Skin - changes the face pattern (page 28).
- Char Color - changes the colour of display characters (page 28).
- Auto Image - changes the duration for displaying images (page 29).
- Effect - changes the moving patterns as visual effects (page 30).
- Wallpaper - selects the image as the wallpaper (page 30).
- Panorama - selects the panorama images as the wallpaper (page 31).
- Aspect - changes the image ratio (page 31).
- Auto Clear - turns off the display characters on the display (page 33).
- Auto Scroll - scrolls long text information (page 18).

## Display

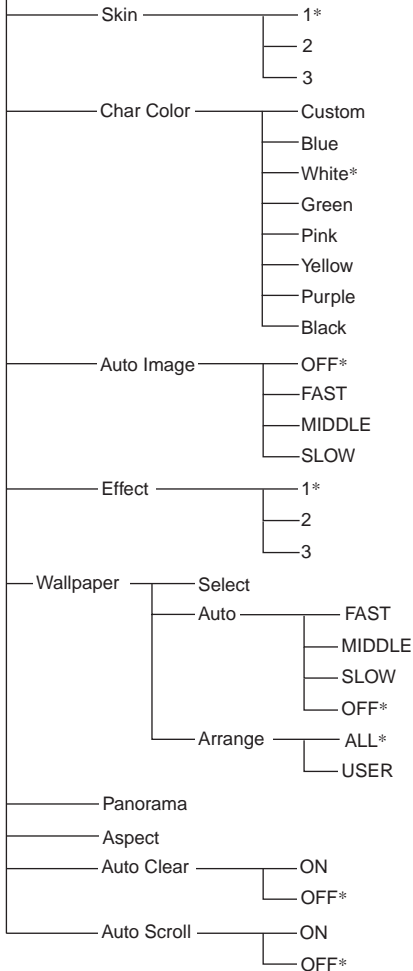

\* The default setting

## Edit menu

- Name Edit - assigns names to discs (page 19).
- Name Delete - deletes the disc name assigned (page 20).
- Opening - selects the image as the start-up screen (page 34).
- Picture Delete - deletes the stored image (page 34).
- BTM - stores stations automatically (page 21).

## Edit

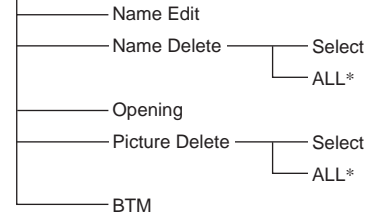

\* The default setting

## Setup menu

- Clock - sets the clock and the calendar (page 15).
- Contrast - adjusts the contrast of the display.
- Security - sets or cancels the security code (page 41).
- Initialize - restores the factory preset condition (page 41).
- Dimmer - adjusts the brightness of the display.
  - Select “AUTO” to dim the display only when you turn the headlights on.
  - Select “ON” to dim the display.
  - Select “OFF” to restore the brightness.
- Beep - turns the beep on or off.
- Video - changes the colour system to PAL or NTSC.
- Commander - changes the operative directions of the rotary commander.
  - Select “Normal” to use the rotary commander as the factory-set position.
  - Select “Reverse” when you mount the rotary commander on the right side of the steering column.
- CT - sets the clock automatically (page 27).

continue to next page →

## Setup

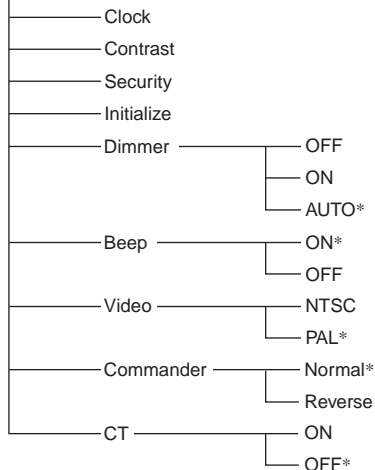

\* The default setting

## Sound menu

- DSO - sets the DSO mode (page 35).
- EQ7 - adjusts the equalizer curve settings (page 36).
- Bass - adjusts the bass level (page 37).
- Treble - adjusts the treble level (page 37).
- Balance - adjusts the right and left speaker volume (page 37).
- Fader - adjusts the front and rear speaker volume (page 37).
- Sub Woofer - adjusts the volume level of the subwoofer (page 38).
- HPF (High pass filter) - selects the cut-off frequency of the front/rear speakers (page 38).
- LPF (Low pass filter) - selects the cut-off frequency of the subwoofer (page 39).
- AUX Level - adjusts the volume level of connected auxiliary equipment (page 40).
- Loudness - reinforces the bass and treble (page 39).

## Sound

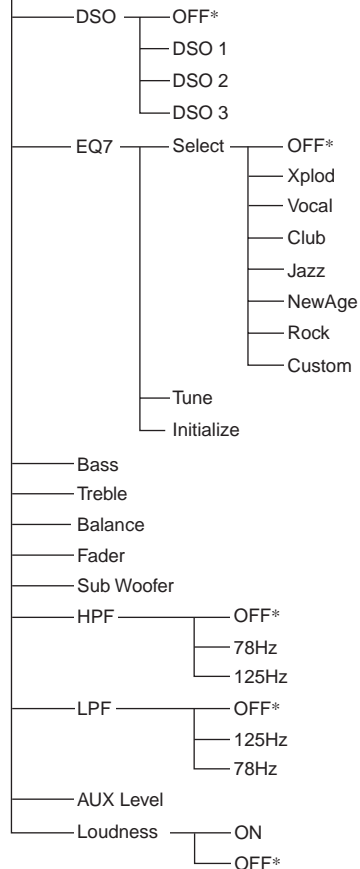

\* The default setting

## Custom menu

- Screen - changes the display mode (page 13).
- AF - turns the AF function on or off (page 24).
- TA - turns the TA function on or off (page 25).
- Mode - changes the band number or playback unit.
- ATT - attenuates the sound quickly (page 35).
- Capture - stores the image at the moment the shutter clicks (page 33).
- Image - changes the display pattern of the display mode selected (page 13).

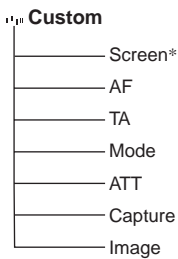

\* The default setting

## PlayMode menu

- Repeat - changes the repeat playback mode (page 18).
- Shuffle - changes the shuffle playback mode (page 19).
- BBE MP - improves digitally compressed sound (page 35).
- Mono - receives FM broadcast in monaural (page 22).
- Local - tunes in local stations.
- Regional - turns the regional reception mode on or off.
  - Select “ON” to stay tuned to the same local station in a specific region.
  - Select “OFF” to cancel the regional reception mode.

## PlayMode

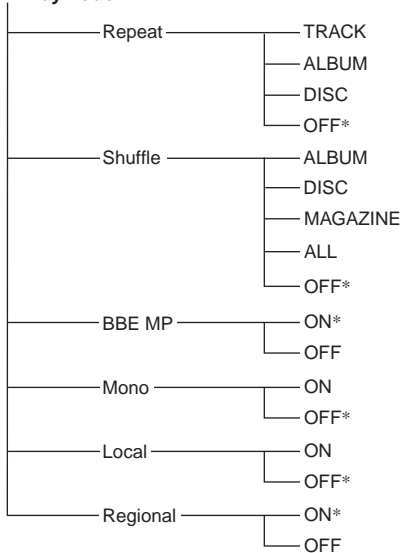

\* The default setting

## Using the rotary commander

You can also control the unit (and optional CD/MD units) with a rotary commander (**optional**). First, attach the appropriate label depending on how you want to mount the rotary commander. The rotary commander works by pressing buttons and/or rotating controls.

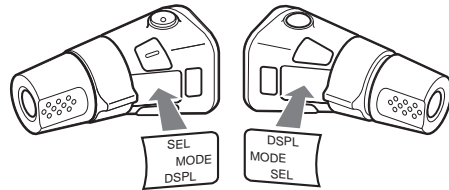

## By pressing buttons

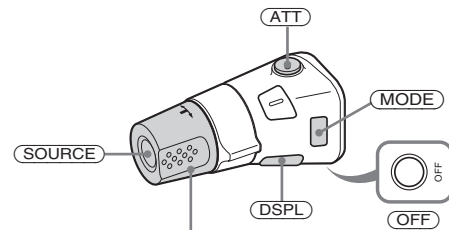

Press	To
<b>(SOURCE)</b>	Change the source (Radio/CD/MD*1)/Power on.
<b>(MODE)</b>	Change operation (Radio band/CD unit*1/MD unit*1).
<b>(ATT)</b>	Attenuate the sound.
<b>(OFF)</b> *2	Stop playback or radio reception/Power off.
<b>(SEL) / (SOUND)</b>	(Not available)
<b>(DSPL)</b>	Select the display mode (This button works as the SCREEN button).

continue to next page →

## By rotating the control

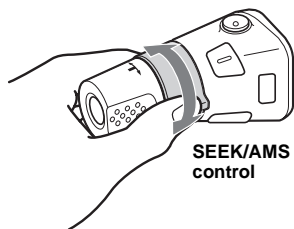

### Rotate and release to:

- Skip tracks.  
To continuously skip tracks, rotate once and rotate again within 2 seconds and hold the control.
- Tune in stations automatically.

### Rotate, hold, and release to:

- Fast-forward/reverse a track.
- Find a station manually.

## By pushing in and rotating the control

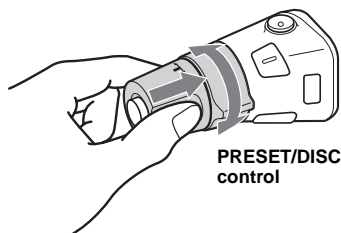

### Push in and rotate the control to:

- Receive preset stations.
- Change discs during CD (MD) playback\*1.
- Change albums\*3.

\*1 Only if the corresponding optional equipment is connected.

\*2 If your car has no ACC (accessory) position on the ignition key switch, after turning off the ignition, be sure to press and hold **OFF** until the display disappears.

\*3 Available only when an MP3 file is played.

When an MP3 file is played, you can select an album using the rotary commander.

### With this unit:

To	Do this
Skip albums – Album selection	Push in and rotate [once for each album] the control. To continuously skip albums, push in and rotate (and hold) the control.

### With optional unit:

To	Do this
Skip discs – Disc selection	Push in and rotate [once for each disc] the control. To continuously skip discs, push in and rotate once and rotate again within 2 seconds (and hold) the control.
Skip albums – Album selection	<ol style="list-style-type: none"><li>1 To enter Album selection mode, push in, then rotate and hold the control. Within 2 seconds, proceed to step 2.</li><li>2 Push in, then rotate quickly and repeatedly, to skip albums one by one.</li></ol>

# Additional Information

## Maintenance

### Fuse replacement

When replacing the fuse, be sure to use one matching the amperage rating stated on the original fuse. If the fuse blows, check the power connection and replace the fuse. If the fuse blows again after replacement, there may be an internal malfunction. In such a case, consult your nearest Sony dealer.

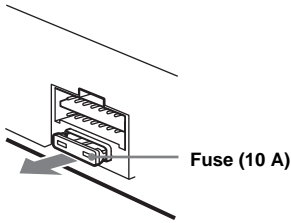

### Warning

Never use a fuse with an amperage rating exceeding the one supplied with the unit as this could damage the unit.

### Replacing the lithium battery

Under normal conditions, the battery will last approximately 1 year. (The service life may be shorter, depending on the conditions of use.) When the battery becomes weak, the range of the card remote commander becomes shorter. Replace the battery with a new CR2025 lithium battery. Use of any other battery may present a risk of fire or explosion.

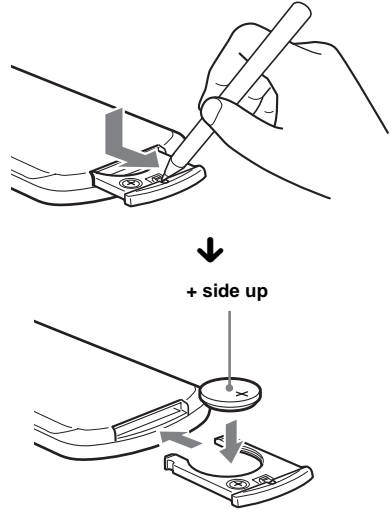

### Notes on lithium battery

- Keep the lithium battery out of the reach of children. Should the battery be swallowed, immediately consult a doctor.
- Wipe the battery with a dry cloth to assure a good contact.
- Be sure to observe the correct polarity when installing the battery.
- Do not hold the battery with metallic tweezers, otherwise a short-circuit may occur.

### WARNING

Battery may explode if mistreated. Do not recharge, disassemble, or dispose of in fire.

# Removing the unit

## 1 Remove the protection collar.

- 1 Engage the release keys together with the protection collar.

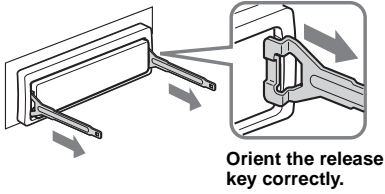

- 2 Pull out the release keys to remove the protection collar.

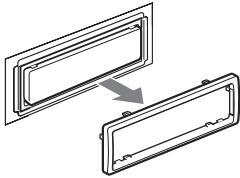

## 2 Remove the unit.

- 1 Insert both release keys together until they click.

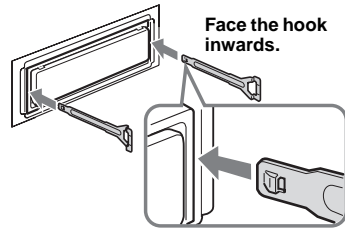

- 2 Pull the release keys to unseat the unit.

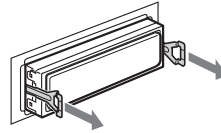

- 3 Slide the unit out of the mounting.

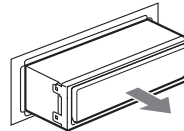



# Specifications

## CD Player section

Signal-to-noise ratio	120 dB
Frequency response	10 – 20,000 Hz
Wow and flutter	Below measurable limit

## Tuner section

### FM

Tuning range	87.5 – 108 MHz
Aerial terminal	External aerial connector
Intermediate frequency	10.7 MHz/450 kHz
Usable sensitivity	9 dBf
Selectivity	75 dB at 400 kHz
Signal-to-noise ratio	67 dB (stereo), 69 dB (mono)
Harmonic distortion at 1 kHz	0.5 % (stereo), 0.3 % (mono)
Separation	35 dB at 1 kHz
Frequency response	30 – 15,000 Hz

### MW/LW

Tuning range	MW: 531 – 1,602 kHz LW: 153 – 279 kHz
Aerial terminal	External aerial connector
Intermediate frequency	10.7 MHz/450 kHz
Sensitivity	MW: 30 $\mu$ V LW: 40 $\mu$ V

## General

Outputs	Audio outputs (front/rear) Subwoofer output (mono) Power aerial relay control terminal Power amplifier control terminal
Inputs	Telephone ATT control terminal Illumination control terminal Parking brake input terminal BUS control input terminal BUS audio input/AUX IN terminal Aerial input terminal Video input terminal

Tone controls	Bass $\pm$ 8 dB at 100 Hz Treble $\pm$ 8 dB at 10 kHz
Loudness	+8 dB at 100 Hz +2 dB at 10 kHz
Power requirements	12 V DC car battery (negative earth)
Dimensions	Approx. 178 $\times$ 50 $\times$ 187 mm (w/h/d)
Mounting dimensions	Approx. 182 $\times$ 53 $\times$ 162 mm (w/h/d)
Mass	Approx. 1.6 kg
Supplied accessories	Card remote commander RM-X144 Parts for installation and connections (1 set) Front panel cover (1)
Optional accessories	Wired rotary commander RM-X4S Wireless rotary commander RM-X6S BUS cable (supplied with an RCA pin cord) RC-61 (1 m), RC-62 (2 m)
Optional equipment	CD changer (10 discs) CDX-757MX CD changer (6 discs) CDX-T70MX, CDX-T69 MD changer (6 discs) MDX-66XLP Mobile DVD Player DVX-11A Source selector XA-C30 AUX-IN selector XA-300

### Note

*This unit cannot be connected to a digital preamplifier or an equalizer which is Sony BUS system compatible.*

*Design and specifications are subject to change without notice.*

# Troubleshooting

The following checklist will help you remedy problems you may encounter with your unit. Before going through the checklist below, check the connection and operating procedures.

## General

### The operation buttons do not function.

Press the reset button.

### No sound.

- Rotate the L dial to adjust the volume.
- Cancel the ATT function.
- Set the fader control to the centre position for a 2-speaker system.

### The contents of the memory have been erased.

- The reset button has been pressed.  
→ Store again into the memory.
- The power cord or battery has been disconnected.
- The power connecting lead is not connected properly.

### No beep sound.

The beep sound is cancelled (page 43).

### The display disappears from/does not appear in the display window.

The display disappears if you press and hold **(OFF)**.  
→ Press and hold **(OFF)** again until the display appears.

### Stored stations and correct time are erased. The fuse has blown.

### Makes noise when the ignition key is in the ON, ACC, or OFF position.

The leads are not matched correctly with the car's accessory power connector.

### No power is being supplied to the unit.

- Check the connection. If everything is in order, check the fuse.
- The car does not have an ACC position.  
→ Press **(SOURCE)** to turn on the unit.

### The power is continuously supplied to the unit.

The car does not have an ACC position.  
→ After turning off the ignition, be sure to press and hold **(OFF)** on the unit until the display disappears.

### The power aerial does not extend.

The power aerial does not have a relay box.

## CD/MD playback

### Playback does not begin.

- Defective MD or dirty CD.
- Some CD-Rs/CD-RWs may not play due to its recording equipment or the disc condition.

### MP3 files cannot be played back.

- Recording was not performed according to the ISO 9660 level 1 or level 2 format, or the Joliet or Romeo in the expansion format.
- The file extension “.MP3” is not added to the file name.
- Files are not stored in MP3 format.

### Album name/track name/ID3 tag is not displayed correctly.

- A disc is not compliant with ISO 9660 level 1.  
→ Use a compliant disc.
- The unit can only display the letter codes, such as ASCII, half sized European letters (ASCII only for Joliet), and Shift-JIS. Letter codes other than the above will not display correctly.

### MP3 files take longer to play back than others.

The following discs take a longer time to start playback.

- a disc recorded with complicated tree structure.
- a disc recorded in Multi Session.
- a disc to which data can be added.

### The sound skips from vibration.

- The unit is installed at an angle of more than 45°.
- The unit is not installed in a sturdy part of the car.

### The sound skips.

- Defective or dirty disc.
- The CD-R/CD-RW has been damaged.

### “Name Edit” does not appear in the menu.

The number of disc names stored in this unit has reached 50.

## Radio reception

### Preset tuning is not possible.

- Store the correct frequency in the memory.
- The broadcast signal is too weak.

### The stations cannot be received.

#### The sound is hampered by noises.

- Connect a power aerial control lead (blue) or accessory power supply lead (red) to the power supply lead of a car's aerial booster. (Only if your car has a built-in FM/MW/LW aerial in the rear/side glass.)
- Check the connection of the car aerial.
- The auto aerial will not go up.
  - Check the connection of the power aerial control lead.
- Check the frequency.
- When the DSO mode is on, the sound is sometimes hampered by noises.
  - Set the DSO mode to "OFF" (page 35).

### Automatic tuning is not possible.

- The local seek mode is set to "ON."
  - Set the local seek mode to "OFF" (page 22).
- The broadcast signal is too weak.
  - Perform manual tuning.

### The "ST" indication flashes.

- Tune in the frequency accurately.
- The broadcast signal is too weak.
  - Set to the monaural reception mode (page 22).

### A programme broadcast in stereo is heard in monaural.

- The unit is in monaural reception mode.
- Cancel monaural reception mode (page 22).

## RDS

### Seek starts after a few seconds of listening.

- The station is non-TP or has weak signal.
- Press (AF) or (TA) repeatedly until "AF" or "TA" turns off.

### No traffic announcements.

- Activate TA function.
- The station does not broadcast any traffic announcements despite being TP.
  - Tune in another station.

## Image storing

### Images cannot be stored.

- The number of images stored in this unit has reached 100.
- Delete unnecessary images, and store again.

### Buttons and dials do not work while storing images.

- The unit is in process for storing images. Only disc eject, sound attenuate and volume control are available during this process.
- Wait a moment until storing images is complete.

### The Video mode cannot be selected.

- A video unit is not connected to the VIDEO IN terminal of this unit, or video signals are not being output from the connected video unit.
- The colour system of this unit does not conform to the video unit connected.
  - Set the colour system to PAL or NTSC according to the connected video unit (page 43).
- Video signals from the video unit are not compatible with PAL or NTSC.
- The parking brake is not applied.

---

## Error displays/Message

---

### Error displays

#### (For this unit and optional CD/MD changers)

The following messages will be displayed, and an alarm will be heard.

---

#### Disc Blank

No tracks have been recorded on an MD.  
→ Play an MD with recorded tracks on it.

---

#### Disc Error

- A CD is dirty or inserted upside down.  
→ Clean or insert the CD correctly.
- A CD/MD cannot play because of some problem.  
→ Insert another CD/MD.

---

#### Failure

The connection of speakers/amplifiers is incorrect.  
→ See the installation guide manual of this model to check the connection.

---

#### High Temp

The ambient temperature is more than 50°C.  
→ Wait until the temperature goes down below 50°C.

---

#### NO Disc

No disc is inserted in the CD/MD unit.  
→ Insert discs in the CD/MD unit.

---

#### NO Magazine

The disc magazine is not inserted in the CD unit.  
→ Insert the magazine in the CD unit.

---

#### Disc NO Music

A CD which is not a music file is inserted.  
→ Insert a music CD.

---

#### Not Ready

The lid of the MD unit is open or the MDs are not inserted properly.  
→ Close the lid or insert the MDs properly.

---

#### Offset

There may be an internal malfunction.  
→ Check the connection. If the error indication remains on in the display, consult your nearest Sony dealer.

---

#### Push Reset

- The unit cannot be operated because of some problem.
  - The CD/MD unit cannot be operated because of some problem.  
→ Press the reset button on the unit.
- 

If these solutions do not help improve the situation, consult your nearest Sony dealer.

---

### Message

#### Local Seek up/Local Seek down

The Local seek mode is on during automatic tuning (page 22).

---





# Willkommen!

Danke, dass Sie sich für diesen CD-Player von Sony entschieden haben.

## FUNKTIONEN UND MERKMALE:

- Videoeingang zum Anzeigen von Videobildern.
- Speichern von Videobildern für verschiedene visuelle Effekte.
- Wiedergabe von auf CDs aufgezeichneten MP3-Dateien.
- Wiedergabe von CD-Rs/CD-RWs, zu denen eine Sitzung hinzugefügt werden kann (Seite 11).
- Wiedergabe von Multi-Session-CDs (CD-Extra, Misch-CD usw.) je nach Aufnahmeverfahren (Seite 11).
- Gesondert erhältliche CD/MD-Geräte (Wechsler und Player)\*<sup>1</sup>.
- ID3-Tag\*<sup>2</sup>-Informationen, Version 1.0, 1.1, 2.2, 2.3 oder 2.4 (werden bei der Wiedergabe einer MP3-Datei angezeigt).
- CD TEXT-Informationen (werden bei der Wiedergabe einer CD mit CD TEXT\*<sup>3</sup> angezeigt).
- **Mitgeliefertes Bedienungszubehör**  
Kartenfernbedienung RM-X144
- **Gesondert erhältliches Bedienungszubehör**  
Kabel-Joystick RM-X4S  
Drahtloser Joystick RM-X6S

\*<sup>1</sup> Dieses Gerät arbeitet nur zusammen mit Sony-Produkten.

\*<sup>2</sup> Ein ID3-Tag ist eine MP3-Datei, die Informationen wie die Namen von Alben, Interpreten, Titeln usw. enthält.

\*<sup>3</sup> Eine CD mit CD TEXT ist eine Audio-CD, die Informationen wie den Namen der CD, den Namen des Interpreten und die Namen der Titel enthält. Diese Daten sind auf der CD aufgezeichnet.

**BBE<sup>®</sup>MP**  
**DIGITAL**

Mithilfe von BBE MP lässt sich die Klangqualität bei digital komprimiertem Ton wie z. B. MP3 verbessern, indem die bei der Komprimierung verloren gegangenen harmonischen Obertöne wiederhergestellt und verstärkt werden. Mit BBE MP werden aus dem vorhandenen Tonmaterial geradzahlige Obertöne erzeugt, so dass der Klang wärmer, detailgetreuer und nuancierter wiedergegeben wird.

## CLASS 1 LASER PRODUCT

Dieses Etikett befindet sich an der Unterseite des Gehäuses.

## Hinweise zu dieser Anleitung

- In dieser Bedienungsanleitung wird in erster Linie beschrieben, wie Sie das Gerät mit der Kartenfernbedienung steuern.
- Die Abbildungen in dieser Anleitung können sich von dem eigentlichen Gerät unterscheiden.

# Inhalt

Lage und Funktion der Teile und Bedienelemente . . . . .	6
Sicherheitsmaßnahmen . . . . .	9
Hinweise zu CDs . . . . .	10
MP3-Dateien . . . . .	11
Grundfunktionen . . . . .	13
Auswählen des Anzeigemodus und des Anzeigemusters . . . . .	15

## Vorbereitungen

Zurücksetzen des Geräts. . . . .	16
Einstellen von Uhrzeit und Datum — Clock. . . . .	17

## CD-Player

### CD/MD-Gerät (gesondert erhältlich)

Wiedergeben einer CD/MD . . . . .	17
Informationen im Display . . . . .	19
Wiederholtes Wiedergeben von Titeln — Repeat . . . . .	20
Wiedergeben von Titeln in willkürlicher Reihenfolge — Shuffle . . . . .	21
Benennen einer CD — Disc Memo . . . . .	21
Ansteuern einer CD/MD anhand des Namens — Disc List* . . . . .	22

\* Funktionen, wenn ein zusätzlich erhältliches CD/MD-Gerät angeschlossen ist

## Radio

Automatisches Speichern von Radiosendern — BTM (Best Tuning Memory) . . . . .	23
Informationen im Display . . . . .	23
Einstellen gespeicherter Sender . . . . .	24
Speichern bestimmter Radiosender . . . . .	25
Einstellen eines Senders anhand einer Liste — Preset List . . . . .	25

## RDS

Übersicht über RDS. . . . .	26
Informationen im Display . . . . .	26
Automatisches Neueinstellen von Sendern für optimale Empfangsqualität — AF . . . . .	27
Empfangen von Verkehrsdurchsagen — TA/TP . . . . .	28
Speichern von RDS-Sendern zusammen mit der AF- und TA-Einstellung . . . . .	28
Einstellen von Sendern nach Programmtyp — PTY List . . . . .	29
Automatisches Einstellen der Uhr — CT . . . . .	30

## Bildeinstellungen

Auswählen des Display-Musters — Skin . . . . .	31
Einstellen der Zeichenfarbe — Char Color . . . . .	31
Automatisches Wechseln der Anzeigebilder — Auto Image . . . . .	32
Auswählen eines Effektmusters — Effect . . . . .	32
Auswählen eines Hintergrunds — Wallpaper . . . . .	33
Einstellen eines Panoramabildes — Panorama . . . . .	33
Auswählen des Bildseitenverhältnisses — Aspect . . . . .	34
Ausblenden der Zeichen im Display — Auto Clear . . . . .	35
Speichern von Bildern — Snapshot . . . . .	36
Auswählen des Anfangsbildes — Opening . . . . .	37



---

## **Einstellen des Klangs**

Einstellen von BBE MP	
— BBE MP .....	37
Schnelles Dämpfen des Tons	
— ATT .....	37
Einstellen der DSO-Funktion (Dynamic Soundstage Organizer)	
— DSO .....	38
Einstellen des Equalizers	
— EQ7 .....	39
Einstellen der Bässe und Höhen	
— Bass/Treble .....	40
Einstellen der Lautstärke vorne und hinten	
— Balance/Fader .....	40
Einstellen der Lautstärke des Tiefsttonlautsprechers	
— Sub Woofer .....	41
Aktivieren der Loudness-Funktion	
— Loudness .....	42
Anschließen zusätzlicher Audiogeräte .....	43

## **Weitere Funktionen**

Einstellen der Funktion der Taste CUSTOM	
— Custom .....	43
Initialisieren des Geräts	
— Initialize .....	44
Einstellen des Sicherheitscodes	
— Security .....	44
Menüs und Optionen .....	46
Der Joystick .....	49

## **Weitere Informationen**

Wartung .....	50
Ausbauen des Geräts .....	52
Technische Daten .....	53
Störungsbehebung .....	54
Fehleranzeigen/Meldung .....	56

# Lage und Funktion der Teile und Bedienelemente

## Kartenfernbedienung RM-X144

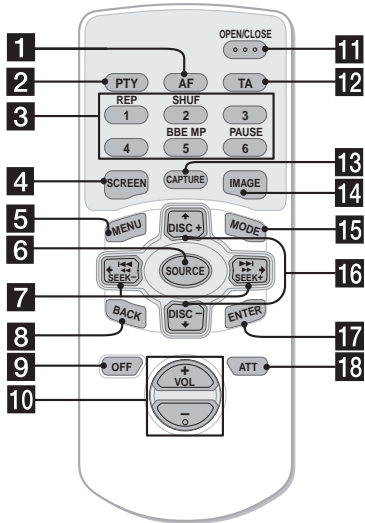

### 1 Taste AF

Dient zum Ein- oder Ausschalten der AF-Funktion.

### 2 Taste PTY

Dient zum Anzeigen der PTY-Liste.

### 3 Zahlentasten

Radio:

Dienen als Stationstasten zum Speichern von Sendern bzw. zum Einstellen gespeicherter Sender.

CD/MD:

Dient zum Wechseln des Wiedergabemodus.

①: REP

②: SHUF

⑥: PAUSE\*1

Klang:

⑤: BBE MP\*1

### 4 Taste SCREEN

Dient zum Auswählen des Anzeigemodus.

### 5 Taste MENU

Dient zum Anzeigen des Hauptmenüs.

### 6 Taste SOURCE (Einschalten/Radio/CD/MD\*2/AUX\*3)

Dient zum Auswählen der Tonquelle.

Beim Auswählen von Optionen in den Menüs

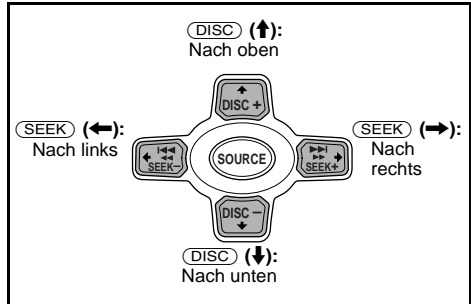

### Hinweis

Wenn Sie (OFF) drücken, so dass sich das Display ausschaltet, können Sie das Gerät nicht mit der Kartenfernbedienung bedienen. Drücken Sie zunächst (SOURCE) am Gerät oder legen Sie eine CD ein, um das Gerät zu aktivieren.

### Tip

Informationen zum Austauschen der Batterie finden Sie unter „Austauschen der Lithiumbatterie“ auf Seite 51.

### 7 Tasten <-/> (SEEK -/+)

Dienen zum Überspringen von Titeln, zum Vorwärts-/Rückwärtssuchen in einem Titel, zum automatischen Einstellen von Sendern, zum manuellen Einstellen von Sendern bzw. zum Auswählen einer Einstellung.

### 8 Taste BACK

Dient zum Zurückschalten zur vorherigen Anzeige.

### 9 Taste OFF

Dient zum Ausschalten des Geräts/Stoppen der Wiedergabe oder des Radioempfangs.

### 10 Tasten VOL (+/-)

### 11 Taste OPEN/CLOSE

Dient zum Öffnen/Schließen der Frontplatte/Auswerfen einer CD/MD, sofern eine eingelegt ist.

### 12 Taste TA

Dient zum Ein- oder Ausschalten der TA-Funktion.

### 13 Taste CAPTURE

Dient zum Aufzeichnen von Bildern.

### 14 Taste IMAGE

Dient zum Auswählen des Anzeigemusters.

---

**15 Taste MODE**

Dient zum Wechseln des Radiofrequenzbereichs/des Wiedergabegeräts.

**16 Tasten ↑/↓ (DISC +/-)**

Dienen zum Einstellen gespeicherter Sender, zum Wechseln der CD/MD\*<sup>4</sup>, zum Überspringen von Alben\*<sup>5</sup> bzw. zum Auswählen eines Menüs.

**17 Taste ENTER**

Dient zum Auswählen einer Option/Einstellung.

**18 Taste ATT**

Dient zum Stummschalten des Tons.

\*1 Steht nur bei der Wiedergabe über dieses Gerät zur Verfügung.

\*2 Wenn ein gesondert erhältliches MD-Gerät angeschlossen ist.

\*3 Steht nur zur Verfügung, wenn ein gesondert erhältliches, tragbares Gerät von Sony an AUX IN des Geräts angeschlossen ist. Wenn Sie gleichzeitig ein tragbares Gerät von Sony und ein oder mehrere CD/MD-Geräte anschließen, verwenden Sie den AUX IN-Signalquellenwähler.

\*4 Wenn ein gesondert erhältliches CD/MD-Gerät angeschlossen ist.

\*5 Nur bei Wiedergabe einer MP3-Datei.

**Fortsetzung auf der nächsten Seite →**

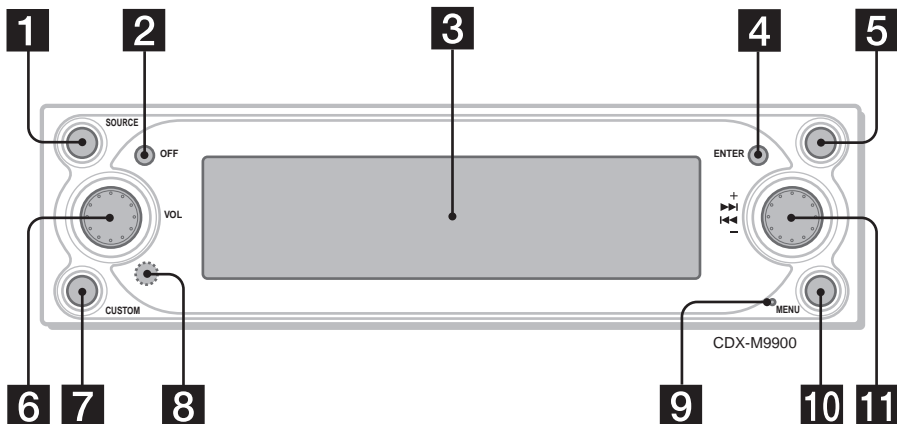

Die Tasten an diesem Gerät haben dieselbe Funktion wie die Tasten auf der Kartenfernbedienung.

- 1 Taste SOURCE (Einschalten/Radio/CD/MD/AUX\*1)**  
Dient zum Auswählen der Tonquelle.
- 2 Taste OFF (Stopp/Ausschalten)**  
Dient zum Ausschalten des Geräts/Stoppen der Wiedergabe oder des Radioempfangs.
- 3 Display**
- 4 Taste ENTER**  
CD/MD/Radio:  
Dient zum Wechseln der Funktionen des R-Reglers.  
Menü:  
Dient zum Auswählen einer Option/Einstellen einer Menüoption.
- 5 Taste ▲ (Öffnen/Schließen)**  
Dient zum Öffnen/Schließen der Frontplatte/Auswerfen einer CD/MD, sofern eine eingelegt ist.
- 6 L-Regler (links)**  
Dient zum Einstellen der Lautstärke.
- 7 Taste CUSTOM**  
CD/MD/Radio/AUX:  
Dient zum Ausführen der entsprechenden Funktion.  
Menü:  
Dient zum Zurückschalten zur vorherigen Anzeige.
- 8 Empfänger**  
Dient als Sensor für die Signale der Kartenfernbedienung und des drahtlosen Joysticks.
- 9 Rücksetztaste**  
Dient zum Zurücksetzen des Geräts.

- 10 Taste MENU**  
Dient zum Aufrufen des Hauptmenüs, in dem Optionen ausgewählt und Einstellungen vorgenommen werden können.
- 11 R-Regler (rechts)**  
CD/MD/Radio:  
Dient zum Auswählen des gewünschten Radiosenders, Titels, Albums\*2 oder der gewünschten CD/MD\*3.  
Menü:  
Dient zum Auswählen von Optionen.

### Hinweis zur Verwendung der L/R-Regler

Bevor Sie die L/R-Regler verwenden, drücken Sie sie erst hinein und lassen Sie sie wieder los. Drücken Sie die Regler hinterher wieder in das Gerät hinein.

\*1 Steht nur zur Verfügung, wenn ein gesondert erhältliches, tragbares Gerät von Sony an AUX IN des Geräts angeschlossen ist. Wenn Sie gleichzeitig ein tragbares Gerät von Sony und ein oder mehrere CD/MD-Geräte anschließen, verwenden Sie den AUX IN-Signalquellenwähler.

\*2 Nur bei Wiedergabe einer MP3-Datei.

\*3 Wenn ein gesondert erhältliches CD/MD-Gerät angeschlossen ist.

### Achtung

#### Warnhinweis zur Installation des Geräts in einem Auto mit Zündschloss ohne Zubehörposition ACC oder I

Nachdem Sie die Zündung ausgeschaltet haben, halten Sie am Gerät unbedingt (OFF) gedrückt, bis die Anzeige ausgeblendet wird. Andernfalls wird die Anzeige nicht ausgeschaltet und der Autobatterie wird Strom entzogen.

## Sicherheitsmaßnahmen

- Wenn das Fahrzeug längere Zeit in direktem Sonnenlicht geparkt war, lassen Sie das Gerät etwas abkühlen, bevor Sie es einschalten.
- Motorantennen werden automatisch ausgefahren, wenn das Gerät eingeschaltet wird.

Sollten an Ihrem Gerät Probleme auftreten oder sollten Sie Fragen haben, auf die in dieser Anleitung nicht eingegangen wird, wenden Sie sich bitte an Ihren Sony-Händler.

### Sicherheit

- Halten Sie sich an die Verkehrsregeln in Ihrem Land.
- Zu Ihrer Sicherheit werden die über VIDEO IN eingespeisten Bilder automatisch ausgeschaltet, wenn die Parkbremse nicht angezogen ist.

### Unfallverhütung

Erst nachdem Sie das Fahrzeug geparkt und die Parkbremse angezogen haben, werden Bilder angezeigt.

Sobald das Fahrzeug bewegt wird, werden die über VIDEO IN eingespeisten Bilder automatisch ausgeblendet. Zuvor wird die unten abgebildete Meldung angezeigt.

Die Bilder im Display werden zwar ausgeblendet, aber der CD/MP3-Ton wird weiterhin wiedergegeben.

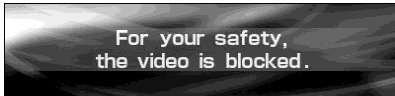

Bedienen Sie während der Fahrt nicht das Gerät und schauen Sie auch nicht auf das Display.

## Feuchtigkeitskondensation

Bei Regen oder bei sehr hoher Luftfeuchtigkeit kann sich auf den Linsen im Inneren des Geräts und im Display Feuchtigkeit niederschlagen. In diesem Fall funktioniert das Gerät nicht mehr richtig. Nehmen Sie die CD heraus und warten Sie etwa eine Stunde, bis die Feuchtigkeit verdunstet ist.

### So bewahren Sie die hohe Tonqualität

Achten Sie darauf, keine Säfte oder anderen zuckerhaltigen Getränke auf das Gerät oder die CDs zu verschütten.

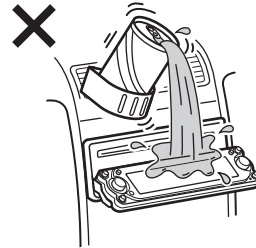

### Hinweise zum LCD-Display

- Drücken Sie nicht zu fest auf das LCD-Display. Andernfalls können Sie sich verletzen und das Display kann beschädigt werden.
- Auf dem LCD-Display können permanent schwarze oder helle Lichtpunkte (rot, blau oder grün) zu sehen sein. Dies ist keine Fehlfunktion. Das LCD-Display wird in einer Hochpräzisionstechnologie hergestellt und der Anteil der effektiven Bildpunkte liegt bei über 99,99 %. Dennoch können bei einigen wenigen Bildelementen die oben genannten Phänomene auftreten.

## Hinweise zu CDs

- Berühren Sie nicht die Oberfläche, damit die CDs nicht verschmutzt werden. Fassen Sie CDs nur am Rand an.
- Bewahren Sie CDs in ihrer Hülle oder in den CD-Magazinen auf, wenn sie nicht abgespielt werden.
- Schützen Sie CDs vor Hitze bzw. hohen Temperaturen. Lassen Sie sie nicht in geparkten Autos, auf dem Armaturenbrett oder auf der Hutablage liegen.

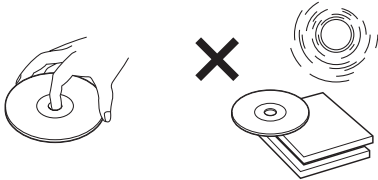

- Bringen Sie keine Aufkleber auf CDs an und verwenden Sie keine CDs mit Rückständen von Tinte oder Klebstoffen. Solche CDs drehen sich beim Betrieb möglicherweise nicht mehr und führen zu einer Fehlfunktion oder können beschädigt werden.

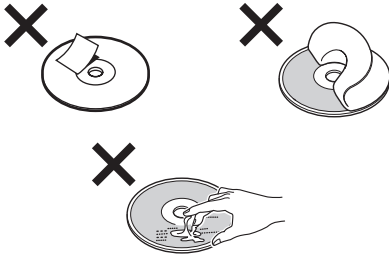

- Verwenden Sie keine CDs, an denen Etiketten oder Aufkleber angebracht sind. Bei Verwendung solcher CDs kann es zu folgenden Fehlfunktionen kommen:
  - Die CD lässt sich nicht auswerfen, weil sich ein Etikett oder Aufkleber gelöst hat und den Auswurfmechanismus blockiert.
  - Die Audiodaten werden nicht korrekt gelesen (z. B. Tonsprünge bei der Wiedergabe, keine Wiedergabe), weil ein Etikett oder Aufkleber durch Wärmeeinwirkung geschrumpft ist und die CD sich verzogen hat.
- CDs mit außergewöhnlichen Formen (z. B. herzförmige, quadratische oder sternförmige CDs) können mit diesem Gerät nicht wiedergegeben werden. Falls Sie es doch versuchen, kann das Gerät beschädigt werden. Verwenden Sie solche CDs nicht.
- Single-CDs (8-cm-CDs) können ebenfalls nicht verwendet werden.

- Reinigen Sie CDs vor dem Abspielen mit einem handelsüblichen Reinigungstuch. Wischen Sie dabei von der Mitte nach außen. Verwenden Sie keine Lösungsmittel wie Benzin oder Verdüner und keine handelsüblichen Reinigungsmittel oder Antistatik-Sprays für Schallplatten.

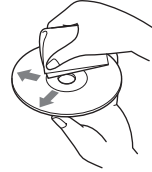







## Musik-CDs mit Urheberrechtsschutzcodierung

Dieses Gerät ist auf die Wiedergabe von CDs ausgelegt, die dem Compact Disc-Standard (CD) entsprechen. Seit neuestem bringen einige Anbieter Musik-CDs mit Kopierschutz auf den Markt. Beachten Sie bitte, dass einige dieser CDs nicht dem CD-Standard entsprechen und mit diesem Produkt möglicherweise nicht wiedergegeben werden können.

### Hinweise zu CD-Rs (beispielbare CDs)/ CD-RWs (wiederbeschreibbare CDs)

Folgende CDs können wiedergegeben werden:

CD-Typ	Markierung auf der CD
Audio-CD	 
MP3-Dateien	   

- Je nach dem Gerät, mit dem die CD-R/CD-RW bespielt wurde, oder dem Zustand der CD-R/CD-RW selbst ist eine Wiedergabe mit diesem Gerät nicht in jedem Fall möglich.
- Nicht abgeschlossene\* CD-Rs/CD-RWs können nicht wiedergegeben werden.
- Auf CD-ROMs, CD-Rs und CD-RWs aufgezeichnete MP3-Dateien können wiedergegeben werden.
- CD-Rs/CD-RWs, zu denen eine Sitzung hinzugefügt werden kann, können wiedergegeben werden.

\* Dieser Vorgang ist notwendig, damit eine bespielte CD-R/CD-RW auf einem Audio-CD-Player abgespielt werden kann.

## MP3-Dateien

MP3 (MPEG 1 Audio Layer-3) ist eine Standardtechnologie und ein Standardformat zum Komprimieren von Audiodaten. Dabei wird die Datei auf etwa 1/10 ihrer ursprünglichen Größe komprimiert. Töne, die für das menschliche Ohr nicht hörbar sind, werden unterdrückt, während Töne, die für das menschliche Ohr hörbar sind, aufgezeichnet werden.

### Hinweise zu CDs

Auf CD-ROMs, CD-Rs und CD-RWs aufgezeichnete MP3-Dateien können wiedergegeben werden.

Die CD muss im Format ISO 9660\*<sup>1</sup>, Stufe 1 oder Stufe 2, oder im erweiterten Joliet- bzw. Romeo-Format vorliegen.

Auch Multi-Session\*<sup>2</sup>-CDs können verwendet werden.

#### \*<sup>1</sup> Format ISO 9660

Ein international gängiger Standard für das logische Format von Dateien und Ordnern auf einer CD-ROM.

Es gibt verschiedene Stufen dieser Spezifikation. Auf Stufe 1 müssen Dateinamen das Format 8.3 (maximal 8 Zeichen im Dateinamen, maximal 3 Zeichen in der Erweiterung „.MP3“) aufweisen und dürfen nur aus Großbuchstaben bestehen. Ordnernamen dürfen maximal 8 Zeichen lang sein. Es sind maximal 8 verschachtelte Ordner Ebenen zulässig. Die Stufe 2 der Spezifikation unterstützt Dateinamen mit bis zu 31 Zeichen.

Für jeden Ordner sind bis zu 8 Hierarchieebenen zulässig.

Im erweiterten Joliet- bzw. Romeo-Format stellen Sie sicher, dass Sie die richtige Schreibsoftware usw. verwenden.

Fortsetzung auf der nächsten Seite →

## \*2 Multi-Session

Bei diesem Aufnahmeverfahren können Daten mithilfe des Track-At-Once-Verfahrens hinzugefügt werden. Herkömmliche CDs beginnen mit einem CD-Steuerungsbereich, der als Lead-In bezeichnet wird, und enden mit einem als Lead-Out bezeichneten Bereich. Eine Multi-Session-CD weist mehrere Sitzungen auf, wobei jedes Segment zwischen Lead-In und Lead-Out als einzelne Sitzung (Session) betrachtet wird.

CD-Extra: Bei diesem Format werden Audiodaten (Audio-CD-Daten) als Spur in Sitzung 1 und andere Daten als Spur in Sitzung 2 aufgezeichnet.

Misch-CD: Bei diesem Format werden Daten als Spur 1 und Audiodaten (Audio-CD-Daten) als Spur 2 aufgezeichnet.

### Hinweise

- Bei anderen Formaten als ISO 9660, Stufe 1 und 2, werden Ordner- und Dateinamen möglicherweise nicht korrekt angezeigt.
- Fügen Sie beim Benennen unbedingt die Dateierweiterung „.MP3“ zum Dateinamen hinzu.
- Wenn eine andere als eine MP3-Datei die Erweiterung „.MP3“ hat, kann das Gerät die Datei nicht richtig erkennen und erzeugt Störgeräusche, die die Lautsprecher beschädigen könnten.
- Bei folgenden CDs dauert es länger, bis die Wiedergabe beginnt:
  - CDs mit einer komplizierten Datei-/Ordnerstruktur.
  - Multi-Session-CDs.
  - CDs, zu denen noch Daten hinzugefügt werden können.

### Vorsicht bei der Wiedergabe einer Multi-Session-CD

- Wenn es sich beim ersten Titel der ersten Sitzung um Audio-CD-Daten handelt:  
Nur Audio-CD-Daten werden wiedergegeben.  
Andere Informationen als Audio-CD-Daten/MP3-Dateien (Titelnummer, Zeit usw.) werden ohne Ton angezeigt.
- Wenn es sich beim ersten Titel der ersten Sitzung nicht um Audio-CD-Daten handelt:
  - Wenn die CD MP3-Dateien enthält, werden nur die MP3-Dateien wiedergegeben und alle anderen Daten werden übersprungen. Audio-CD-Daten werden nicht erkannt.
  - Wenn die CD keine MP3-Dateien enthält, wird „Disc NO Music“ angezeigt und es wird nichts wiedergegeben. Audio-CD-Daten werden nicht erkannt.

## Die Wiedergabereihenfolge von MP3-Dateien

Die Ordner und Dateien werden in folgender Reihenfolge wiedergegeben:

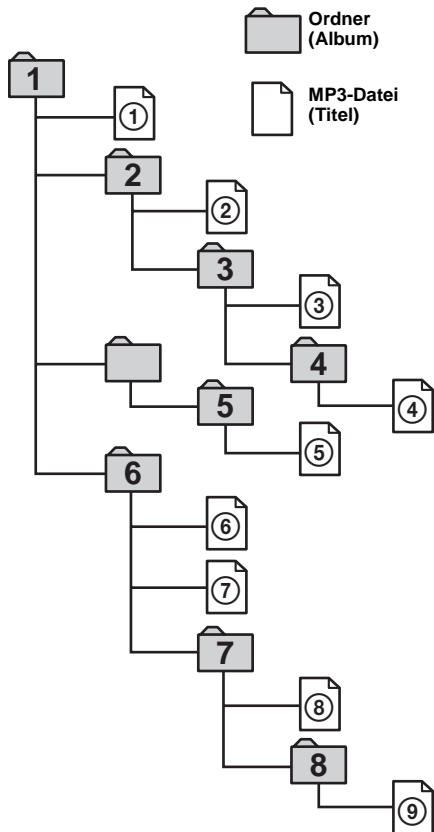

Ebene 1 Ebene 2 Ebene 3 Ebene 4 Ebene 5  
(Stamm)

### Hinweise

- Ein Ordner, der keine MP3-Datei enthält, wird übersprungen.
- Höchstzahl an Ordnern: 150 (einschließlich Stammordner und leere Ordner).
- Höchstzahl an MP3-Dateien und Ordnern, die auf einer CD enthalten sein können: 300.  
Wenn ein Datei-/Ordnername viele Zeichen enthält, ist die maximale Anzahl möglicherweise geringer als 300.
- Höchstzahl an Ebenen, die wiedergegeben werden können: 8.

### Tip

Wenn Sie eine bestimmte Wiedergabereihenfolge festlegen wollen, geben Sie vor dem Ordner- oder Dateinamen die entsprechende Nummer ein (z. B. „01“, „02“) und zeichnen Sie die Daten dann auf einer CD auf. Die Reihenfolge hängt von der Schreibsoftware ab.



# Grundfunktionen

## Hauptmenü

Über das Hauptmenü können Sie die verschiedenen Einstellungen vornehmen. Die Optionen und Funktionen sind auf mehrere Menüs verteilt, und zwar folgendermaßen:

- ☰ List - zum Anzeigen der Listen.
- ☰ Display - Einstellungen für die Bildanzeige.
- ✍ Edit - Bearbeiten von CD/MD-Namen/ Bearbeiten gespeicherter Inhalte.
- ⚙ Setup - Einstellungen für das Gerät.
- 🔊 Sound - Einstellungen für die Tonqualität.
- ⋮ Custom - zum Zuweisen von Funktionen für die Taste CUSTOM.
- 🎵 PlayMode - Einstellungen für Wiedergabe und Radioempfang.

Erläuterungen zu den einzelnen Menüoptionen finden Sie unter „Menüs und Optionen“ auf Seite 46.

## Vorgehen am Hauptgerät:

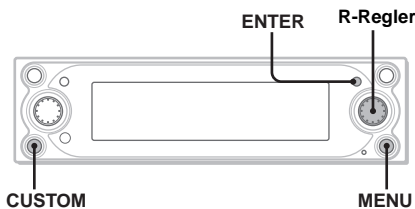

- 1 Drücken Sie während der Wiedergabe bzw. des Radioempfangs (MENU). Das Hauptmenü wird angezeigt.



- 2 Wählen Sie durch Drehen des R-Reglers die gewünschte Menüoption aus und drücken Sie (ENTER). Wenn Sie den R-Regler drehen, wechselt die Option folgendermaßen:  
List ↔ Display ↔ Edit ↔ Setup ↔ Sound ↔ Custom ↔ PlayMode
- 3 Wählen Sie durch Drehen des R-Reglers die gewünschte Einstelloption aus und drücken Sie (ENTER).
- 4 Wählen Sie durch Drehen des R-Reglers die gewünschte Einstellung aus und drücken Sie (ENTER).



- 5 Drücken Sie (MENU).

Im Display erscheint wieder die normale Anzeige.

Beim Arbeiten mit dem Menü:

Um zur vorherigen Anzeige zurückzuschalten, drücken Sie (CUSTOM).

Wenn Sie die Menüauswahl wieder aufheben wollen, drücken Sie (MENU).

## Tipps

Drücken Sie je nach der ausgewählten Option in Schritt 3 mehrmals (ENTER), um „ON“ oder „OFF“ auszuwählen, und rufen Sie dann mit (MENU) wieder die normale Anzeige auf.

## Vorgehen mit der Kartenfernbedienung:

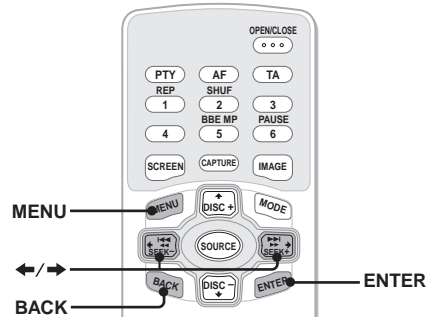

- 1 Drücken Sie während der Wiedergabe bzw. des Radioempfangs (MENU). Das Hauptmenü wird angezeigt.
- 2 Drücken Sie so oft ← oder →, bis die gewünschte Menüoption ausgewählt ist, und drücken Sie dann (ENTER). Mit jedem Tastendruck auf ← oder → wechselt die Option folgendermaßen:  
List ↔ Display ↔ Edit ↔ Setup ↔ Sound ↔ Custom ↔ PlayMode
- 3 Drücken Sie so oft ← oder →, bis die gewünschte Einstelloption ausgewählt ist, und drücken Sie dann (ENTER).
- 4 Drücken Sie so oft ← oder →, bis die gewünschte Einstellung ausgewählt ist, und drücken Sie dann (ENTER).
- 5 Drücken Sie (MENU). Im Display erscheint wieder die normale Anzeige.

Beim Arbeiten mit dem Menü:

Um zur vorherigen Anzeige zurückzuschalten, drücken Sie (BACK).

Wenn Sie die Menüauswahl wieder aufheben wollen, drücken Sie (MENU).

### Tip

Drücken Sie je nach der ausgewählten Option in Schritt 3 mehrmals (ENTER), um „ON“ oder „OFF“ auszuwählen, und rufen Sie dann mit (MENU) wieder die normale Anzeige auf.

## Auswahlmenü

Der R-Regler hat unterschiedliche Funktionen, je nachdem, welches Auswahlmenü ausgewählt ist.

### Vorgehen am Hauptgerät:

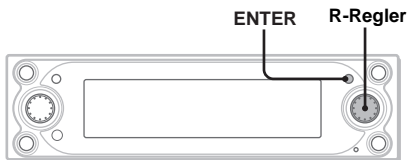

- 1 Drücken Sie während der Wiedergabe bzw. des Radioempfangs mehrmals (ENTER), bis das gewünschte Auswahlmenü angezeigt wird.

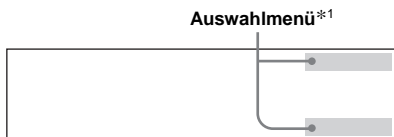

Mit jedem Tastendruck auf (ENTER) wechselt das Auswahlmenü folgendermaßen:

Während der Wiedergabe:

AMS+/-\*2 → ALBUM+/-\*3 → DISC+/-\*4  
→ AMS+/-\*2

Beim Radioempfang:

PRESET+/-\*2 → SEEK+/-\*5 →  
MANUAL+/- → PRESET+/-\*2

\*1 Auswahlmenüs werden nach 8 Sekunden ausgeblendet, wenn keine Funktion ausgeführt wird.

\*2 Steht nur zur Verfügung, wenn kein Auswahlmenü angezeigt wird.

\*3 Nur bei Wiedergabe einer MP3-Datei.

\*4 Steht nur zur Verfügung, wenn ein gesondert erhältliches CD/MD-Gerät angeschlossen ist.

\*5 Zum Beenden der Suche drehen Sie den R-Regler in die entgegengesetzte Richtung.

- 2 Wählen Sie durch Drehen des R-Reglers die gewünschte Funktion aus.

## Funktion der Taste CUSTOM

Sie können eine der Funktionen im Menü „Custom“ der Taste CUSTOM zuweisen, so dass Sie die entsprechende Funktion mühelos ausführen können.



CUSTOM

Drücken Sie während der Wiedergabe bzw. des Radioempfangs (CUSTOM).

Erläuterungen zum Zuweisen einer Funktion zur Taste CUSTOM finden Sie unter „Einstellen der Funktion der Taste CUSTOM“ auf Seite 43.

# Auswählen des Anzeigemodus und des Anzeigemusters

Sie können verschiedene visuelle Effekte in unterschiedlichen Kombinationen anzeigen lassen, indem Sie die Anzeigemuster für die Anzeigemodi auswählen. Zu jedem Anzeigemodus gibt es mehrere Anzeigemuster und die visuellen Effekte dieser Muster können eingestellt werden.

## Vorgehen mit der Kartenfernbedienung:

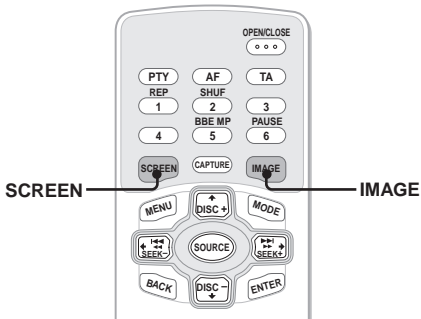

### 1 Drücken Sie während der Wiedergabe bzw. des Radioempfangs mehrmals **SCREEN**, um den gewünschten Anzeigemodus auszuwählen.

Mit jedem Tastendruck auf **SCREEN** wechselt der Anzeigemodus folgendermaßen: Standard mode (Standardmodus) → Spectrum Analyser mode (Spektrumanalysatormodus) → Movie mode (Filmmodus) → Video mode (Videomodus) → Standard mode (Standardmodus)

### 2 Drücken Sie mehrmals **IMAGE** und wählen Sie das gewünschte Anzeigemuster aus.

Das Anzeigemuster wechselt je nach dem ausgewählten Anzeigemodus.

## Anzeigemodi und Anzeigemuster

Je nach Anzeigemodus können folgende Anzeigemuster ausgewählt werden. Je nach ausgewähltem Anzeigemuster enthält das Menü unterschiedliche Einstelloptionen. Erläuterungen zum Einstellen der Anzeigemuster im Standardmodus und im Videomodus finden Sie auf Seite 31 bis 37.

## Standardmodus\*<sup>1</sup>

In diesem Modus werden Bilder und/oder zuvor gespeicherte visuelle Effekte sowie verschiedene Informationen angezeigt.

Beispiel: Wallpaper & Effect (Hintergrundbild & Effekt)



Beispiel: Panorama & Effect (Panoramabild & Effekt)



Das Anzeigemuster wechselt folgendermaßen: Effect (Effekt) → Wallpaper (Hintergrundbild) → Wallpaper & Effect (Hintergrundbild & Effekt) → Panorama (Panoramabild) → Panorama & Effect (Panoramabild & Effekt) → Effect (Effekt)

## Spektrumanalysatormodus\*<sup>1</sup>

In diesem Modus werden zuvor gespeicherte Animationsmuster sowie verschiedene Informationen angezeigt.

Beispiel: Type-A (Typ A)



Das Anzeigemuster wechselt folgendermaßen: Space Producer (Klangraumeffekt)\*<sup>2</sup> → Type-A (Typ A) → Type-B (Typ B) → Type-C (Typ C) → Type-D (Typ D) → Space Producer (Klangraumeffekt)\*<sup>2</sup>

## Filmmodus\*<sup>1</sup>

In diesem Modus werden zuvor gespeicherte bewegte Bilder sowie verschiedene Informationen angezeigt.

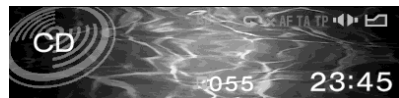

Das Anzeigemuster wechselt folgendermaßen: Movie-1 (Film 1) → Movie-2 (Film 2) → ... → Movie-13 (Film 13)

Fortsetzung auf der nächsten Seite →

## Videomodus\*1

In diesem Modus werden Videobilder und/oder zuvor gespeicherte Spektrumanalysatoreffekte sowie verschiedene Informationen angezeigt. Beispiel: Video & Spectrum Analyser (Video & Spektrumanalysator)



Das Anzeigemuster wechselt folgendermaßen: Video full (Videovollbild) → Video & Spectrum Analyser (Video & Spektrumanalysator) → Video & Capture (Video & Aufzeichnung) → Video & Slideshow (Video & Bildpräsentation)

### Hinweise

- Der Videomodus steht zur Verfügung, wenn ein Videogerät an den Eingang VIDEO IN angeschlossen ist und das angeschlossene Videogerät Signale ausgibt.
- Videobilder werden nur angezeigt, wenn die Parkbremse angezogen ist.
- Achten Sie darauf, das Farbsystem dieses Geräts je nach dem angeschlossenen Videogerät auf „PAL“ oder „NTSC“ einzustellen. Wenn die Farbsysteme dieses Geräts und des Videogeräts nicht übereinstimmen, steht der Videomodus nicht zur Verfügung.
- Dieses Gerät entspricht den Farbsystemen PAL und NTSC. Videobilder von einem Gerät, das weder mit PAL noch mit NTSC kompatibel ist, können nicht angezeigt werden.

### Tipp

Wenn Sie als Eingangsquelle im Videomodus AUX auswählen, können Sie die Helligkeit des Displays durch Drehen des R-Reglers in einzelnen Schritten auf einen Wert zwischen -5 und +5 einstellen.

\*1 Sie können automatisch nacheinander zwischen den Bildern wechseln. Erläuterungen finden Sie unter „Automatisches Wechseln der Anzeigebilder“ auf Seite 32.

\*2 Der Klangraumeffekt ist eine Anzeigefunktion für den Spektrumanalysatormodus, der die wiedergegebene Musik durch verschiedene Farben, Größen und Bewegungen von Objekten im Display visualisiert.

# Vorbereitungen

## Zurücksetzen des Geräts

Bevor Sie das Gerät zum ersten Mal benutzen oder wenn Sie die Autobatterie ausgetauscht oder die Verbindungen gewechselt haben, müssen Sie das Gerät zurücksetzen. Drücken Sie die Rücksetztaste mit einem spitzen Gegenstand wie z. B. einem Kugelschreiber. Wenn Sie die Rücksetztaste gedrückt haben, erscheint das Anfangsbild und die Demo wird automatisch gestartet.

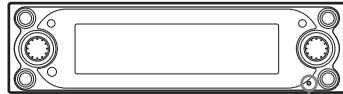

Rücksetztaste

### Hinweis

Beim Drücken der Rücksetztaste werden einige gespeicherte Einstellungen wie zum Beispiel die Uhrzeit- und Datumseinstellungen im Speicher des Geräts gelöscht.

### Tipps

- Wenn die Demo abläuft, können Sie die Helligkeit des Displays durch Drehen des R-Reglers in 11 Schritten auf einen Wert zwischen 0 und 10 einstellen.
- Sie können das Anfangsbild wechseln. Näheres dazu finden Sie unter „Auswählen des Anfangsbildes“ auf Seite 37.

# Einstellen von Uhrzeit und Datum

— Clock

Die Uhr zeigt die Uhrzeit im 24-Stunden-Format digital an.

- 1 Drücken Sie **(MENU)**.
- 2 Drücken Sie so oft **←** oder **→**, bis „Setup“ ausgewählt ist, und drücken Sie dann **(ENTER)**.
- 3 Drücken Sie so oft **←** oder **→**, bis „Clock“ ausgewählt ist, und drücken Sie dann **(ENTER)**.
- 4 Stellen Sie Datum und Uhrzeit ein.
  - ① Drücken Sie so oft **↑** oder **↓**, bis der Tag ausgewählt ist, und drücken Sie dann **(ENTER)**.
  - ② Stellen Sie wie in Schritt ① erläutert auch den Monat, das Jahr, die Stunden und die Minuten ein.  
Wenn nach dem Einstellen der Minuten eine Bestätigungsmeldung erscheint, drücken Sie **(ENTER)**.
- 5 Drücken Sie **←** oder **→**, bis „YES“ ausgewählt ist, und drücken Sie dann **(ENTER)**.  
„Complete“ erscheint und im Display wird wieder das Hauptmenü angezeigt.
- 6 Drücken Sie **(MENU)**.  
Im Display erscheint wieder die normale Anzeige.

## Hinweis

Wenn Ihr Fahrzeug nicht über ein Zündschloss mit Zubehörposition ACC oder I verfügt, müssen Sie erst dieses Gerät einschalten, bevor Sie Uhrzeit und Datum einstellen können.

## Tipp

Als Jahr können Sie einen Wert zwischen 2004 und 2099 einstellen.

# CD-Player CD/MD-Gerät (gesondert erhältlich)

Sie können mit diesem Gerät nicht nur CDs wiedergeben, sondern auch externe CD/MD-Geräte steuern.

## Wiedergeben einer CD/MD

Mit diesem Gerät:

Öffnen Sie mit **▲** die Frontplatte und legen Sie eine CD mit der beschrifteten Seite nach oben ein.

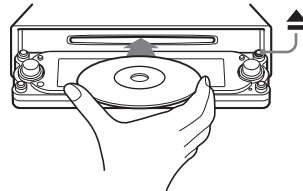

Die Frontplatte schließt sich und die Wiedergabe beginnt automatisch.

Wenn bereits eine CD eingelegt ist, drücken Sie zum Starten der Wiedergabe **(SOURCE)** so oft, bis „CD“ erscheint.

## Hinweis

Ein Warnton wird ausgegeben und dann schließt sich die Frontplatte automatisch.

Fortsetzung auf der nächsten Seite →

## Vorgehen mit der Kartenfernbedienung:

### Funktion

Pause* <sup>1</sup>	Drücken Sie <b>(6)</b> (PAUSE).
Stoppen der Wiedergabe	Drücken Sie <b>(OFF)</b> .
Auswerfen der CD	Drücken Sie <b>(OPEN/CLOSE)</b> .
Überspringen von Titeln* <sup>2</sup> – Automatischer Musiksensor	Drücken Sie <b>◀/▶</b> [pro Titel einmal].
Vorwärts-/ Rückwärtssuchen – Manuelle Suche	Drücken Sie <b>◀/▶</b> [bis zur gewünschten Stelle gedrückt halten].
Überspringen von Alben* <sup>3</sup> – Albumauswahl	Drücken Sie <b>↑/↓</b> [bis zum gewünschten Album gedrückt halten].
Überspringen von CDs – CD-Auswahl	Drücken Sie <b>↑/↓</b> [pro CD einmal].

## Vorgehen am Hauptgerät:

### Funktion

Stoppen der Wiedergabe	Drücken Sie <b>(OFF)</b> .
Auswerfen der CD	Drücken Sie <b>▲</b> .
Überspringen von Titeln – Automatischer Musiksensor	Drehen Sie den R-Regler [bis zum gewünschten Titel].
Überspringen von Alben* <sup>3</sup> – Albumauswahl	Drücken Sie <b>(ENTER)</b> und drehen Sie dann den R-Regler [bis zum gewünschten Album].
Überspringen von CDs – CD-Auswahl	Drücken Sie <b>(ENTER)</b> und drehen Sie dann den R-Regler [bis zur gewünschten CD].

\*<sup>1</sup> Die Pausefunktion steht nur bei der Wiedergabe über dieses Gerät zur Verfügung. Bei der Wiedergabe über ein gesondert erhältliches Gerät kann nicht in die Pause geschaltet werden. Um die Pause zu beenden, drücken Sie nochmals **(6)** (PAUSE).

\*<sup>2</sup> Wenn Sie mehrere Titel hintereinander überspringen wollen, drücken Sie **◀** oder **▶**, drücken Sie die Taste innerhalb von etwa 2 Sekunden erneut und halten Sie sie gedrückt.

\*<sup>3</sup> Nur bei Wiedergabe einer MP3-Datei.

### **Hinweise**

- Wenn Sie **▲** drücken, während gerade Daten auf der CD eingelesen werden, wird die CD mit einigen Sekunden Verzögerung ausgeworfen.
- Wenn Sie mit **▲** an der Frontplatte die CD auswerfen lassen und dann nicht aus dem Einschub nehmen, wird eine Funktion zum Schutz der CD aktiviert. Eine ausgeworfene CD wird 15 Sekunden nach dem Auswerfen automatisch wieder eingezogen.
- Drücken Sie nicht zu fest auf die Frontplatte, besonders wenn diese geöffnet ist. Andernfalls kann es zu einer Fehlfunktion kommen.
- Je nach dem für die CD verwendeten Aufzeichnungsverfahren kann es eine Minute oder länger dauern, bis die Wiedergabe des ersten Titels beginnt.
- Je nach dem Zustand der CD ist die Wiedergabe eventuell nicht möglich (Seite 10, 11).
- Wenn Sie während der Wiedergabe des ersten oder letzten Titels auf einer CD **◀** oder **▶** drücken, wird die Wiedergabe beim letzten bzw. ersten Titel auf der CD fortgesetzt.
- Wenn der letzte Titel auf der CD abgespielt wurde, startet die Wiedergabe wieder mit dem ersten Titel der CD.

Mit einem gesondert erhältlichen Gerät:

- 1 Drücken Sie **(SOURCE)** so oft, bis „CD“, „MD“ oder „MS“\* erscheint.
- 2 Drücken Sie **(MODE)** so oft, bis das gewünschte Gerät angezeigt wird. Die Wiedergabe beginnt.

\* MS: MG Memory Stick System-up-Player MGS-X1

#### Vorsicht beim Anschließen von MGS-X1 und MD-Geräten

Dieses Gerät erkennt den MGS-X1 als ein MD-Gerät.

- Wenn die Wiedergabe über den MGS-X1 erfolgen soll, wählen Sie mit **(SOURCE)** die Option „MS“ oder „MD“ aus. Wenn „MS“ als Tonquelle angezeigt wird, beginnt die Wiedergabe am MGS-X1. Wenn „MD“ als Tonquelle angezeigt wird, wählen Sie mit **(MODE)** die Option „MS“, um die Wiedergabe zu starten.
- Wenn die Wiedergabe über ein MD-Gerät erfolgen soll, wählen Sie mit **(SOURCE)** die Option „MD“ oder „MS“ aus. Wenn das gewünschte MD-Gerät als Tonquelle angezeigt wird, beginnt die Wiedergabe. Wenn „MS“ oder ein anderes MD-Gerät als Tonquelle angezeigt wird, wählen Sie mit **(MODE)** das gewünschte MD-Gerät aus, um die Wiedergabe zu starten.

#### Hinweise zur Wiedergabe einer CD mit anderen Daten als Audio-CD-Daten/MP3-Dateien

Wenn eine CD mit anderen Daten als Audio-CD-Daten/MP3-Dateien eingelegt ist:

- Bei diesem Gerät erscheint „Disc NO Music“ im Display und die Uhrzeitanzeige erscheint (CD-Wiedergabe stoppt).
- Bei einem gesondert erhältlichen, MP3-kompatiblen CD-Gerät erscheint „Disc NO Music“ im Display und die Wiedergabe der nächsten CD wird gestartet.
- Bei einem gesondert erhältlichen CD-Gerät, das nicht mit MP3 kompatibel ist, wird die CD ohne Ton abgespielt.

#### Hinweis

Wenn ein gesondert erhältliches Gerät angeschlossen ist, wird die Wiedergabe auf dem gesondert erhältlichen CD/MD-Gerät mit einer Tonquelle des gleichen Typs fortgesetzt.

## Informationen im Display

Informationen zur aktuell ausgewählten CD/MD bzw. zum aktuell ausgewählten Album oder Titel werden automatisch angezeigt.

Wenn die Funktion Auto Scroll eingeschaltet ist, laufen Textinformationen mit mehr als 16 Zeichen im Display durch.

Die Position der angezeigten Informationen hängt vom ausgewählten Display-Muster ab. Näheres dazu finden Sie unter „Auswählen des Display-Musters“ auf Seite 31.

Wenn „Skin1“ ausgewählt ist.

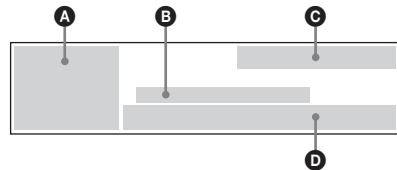

Wenn „Skin2“ ausgewählt ist.

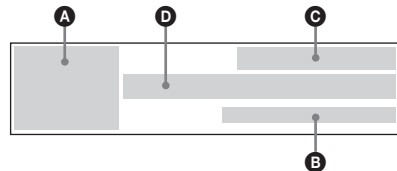

Wenn „Skin3“ ausgewählt ist.

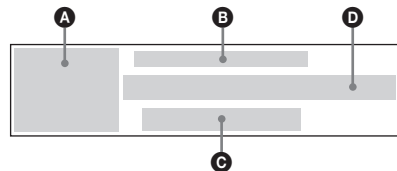

- A** Signalquelle/Gerätenummer\*<sup>1</sup>
- B** CD/MD-Name\*<sup>2</sup>/Interpretennamen/  
Albumname (Ordnernamen)\*<sup>3</sup>/Titelname  
(Dateiname)\*<sup>3</sup>/ID3-Tag-Informationen\*<sup>3</sup>
- C** Funktion und Modus  
BBE: BBE MP  
Z: Wiedergabe in willkürlicher  
Reihenfolge  
G: Wiederholte Wiedergabe  
A: ATT  
AF: AF-Funktion  
TA: Verkehrsdurchsagen  
TP: Verkehrsfunksender  
LP2: LP2-Wiedergabe\*<sup>4</sup>  
LP4: LP4-Wiedergabe\*<sup>4</sup>  
D: DSO  
EQ: EQ7

- Ⓛ :CD/MD-Nummer/Ⓛ :Albumnummer\*<sup>3</sup>/  
 🎵:Titelnummer/verstrichene  
 Wiedergabedauer, aktueller Status/  
 Meldungen

- \*1 Nur verfügbar, wenn mindestens zwei gesondert erhältliche CD/MD-Geräte angeschlossen sind.
- \*2 Nur wenn die CD mithilfe der Disc Memo-Funktion dieses Geräts benannt wurde.
- \*3 Nur bei Wiedergabe einer MP3-Datei.
- \*4 Steht nur zur Verfügung, wenn ein gesondert erhältliches MD-Gerät mit MDLP-Funktion angeschlossen ist und eine MDLP wiedergegeben wird.

## Anzeigen langer Textinformationen

### — Auto Scroll

Setzen Sie „Auto Scroll“ unter „Display“ auf „ON“.

Wenn lange Textinformationen im Display nicht mehr durchlaufen sollen, setzen Sie die Option auf „OFF“.

### Hinweise

- Einige Zeichen können nicht angezeigt werden.
- Bei einigen CDs oder ID3-Tags mit außergewöhnlich langem CD TEXT werden einige Informationen möglicherweise nicht angezeigt oder laufen nicht im Display durch.
- Mit diesem Gerät kann der Name des Interpreten nicht einzeln für jeden Titel einer CD mit CD TEXT angezeigt werden.

### Hinweise zu MP3

- Bei der Wiedergabe einer MP3-Datei mit ID3-Tag werden die ID3-Tag-Informationen (Interpretename/Albumname/Titelname) angezeigt.
- Dieses Gerät kann ID3-Tags der Versionen 1.0, 1.1, 2.2, 2.3 und 2.4 lesen.
- Einige Zeichen und Symbole können nicht angezeigt werden und erscheinen als „■“. Bei einem Albumnamen (Ordernamen) bzw. Titelnamen (Dateinamen) können höchstens 50 (Romeo) bzw. 32 Zeichen (Joliet), bei einem ID3-Tag 30 Zeichen (1.0 und 1.1) bzw. 50 Zeichen (2.2, 2.3 und 2.4) angezeigt werden.
- Die ID3-Tag-Zeichencodes entsprechen den ASCII- und ISO 8859-1-Standards. Bei CDs im Joliet-Format können Zeichen nur im ASCII-Format angezeigt werden. Inkompatible Zeichen werden als „■“ angezeigt.
- Die verstrichene Spieldauer wird in den folgenden Fällen möglicherweise nicht korrekt angezeigt:
  - Eine MP3-Datei mit variabler Bitrate wird wiedergegeben.
  - Im Titel wird vorwärts oder rückwärts gesucht.

## Wiederholtes Wiedergeben von Titeln

### — Repeat

Sie haben folgende Möglichkeiten:

- Track — zum wiederholten Wiedergeben des aktuellen Titels.
- Album\*<sup>1</sup> — zum wiederholten Wiedergeben der Titel im aktuellen Album.
- Disc\*<sup>2</sup> — zum wiederholten Wiedergeben der Titel auf der aktuellen CD/MD.

\*1 Nur bei Wiedergabe einer MP3-Datei.

\*2 Nur verfügbar, wenn mindestens ein gesondert erhältliches CD/MD-Gerät angeschlossen ist.

**Drücken Sie während der Wiedergabe (1) (REP) so oft, bis der gewünschte Wiedergabemodus im Display erscheint.**

Repeat Play beginnt.

Wenn Sie wieder in den normalen Wiedergabemodus schalten möchten, drücken Sie so oft (1) (REP), bis „OFF“ ausgewählt ist.

### Tip

Sie können den Modus für die wiederholte Wiedergabe auch über das Hauptmenü auswählen. Drücken Sie während der Wiedergabe (MENU) und stellen Sie dann unter „Repeat“ im Menü „PlayMode“ den gewünschten Modus für die wiederholte Wiedergabe ein.



# Wiedergeben von Titeln in willkürlicher Reihenfolge

## — Shuffle

Sie haben folgende Möglichkeiten:

- Album\*<sup>1</sup> — zum Wiedergeben der Titel im aktuellen Album in willkürlicher Reihenfolge.
- Disc — zum Wiedergeben der Titel auf der aktuellen CD/MD in willkürlicher Reihenfolge.
- Magazine\*<sup>2</sup> — zum Wiedergeben der Titel im aktuellen gesondert erhältlichen CD/MD-Gerät in willkürlicher Reihenfolge.
- ALL\*<sup>3</sup> — zum Wiedergeben aller Titel in allen angeschlossenen CD/MD-Geräten (einschließlich dieses Geräts) in willkürlicher Reihenfolge.

\*1 Nur bei Wiedergabe einer MP3-Datei.

\*2 Nur verfügbar, wenn mindestens ein gesondert erhältliches CD/MD-Gerät angeschlossen ist.

\*3 Nur verfügbar, wenn mindestens ein gesondert erhältliches CD-Gerät bzw. mindestens zwei gesondert erhältliche MD-Geräte angeschlossen sind.

**Drücken Sie während der Wiedergabe (2) (SHUF) so oft, bis der gewünschte Wiedergabemodus im Display erscheint.**

Shuffle Play beginnt.

Wenn Sie wieder in den normalen Wiedergabemodus schalten möchten, drücken Sie so oft (2) (SHUF), bis „OFF“ ausgewählt ist.

### Hinweis

Bei „ALL“ werden nicht Titel von CD-Geräten und MD-Geräten gemischt wiedergegeben.

### Tipp

Sie können den Modus für die Wiedergabe in willkürlicher Reihenfolge auch über das Hauptmenü auswählen. Drücken Sie während der Wiedergabe (MENU) und stellen Sie dann unter „Shuffle“ im Menü „PlayMode“ den gewünschten Modus für die Wiedergabe in willkürlicher Reihenfolge ein.

# Benennen einer CD

## — Disc Memo

Sie können für jede CD einen individuellen Namen von bis zu 16 Zeichen Länge speichern. Beim Anzeigen von Informationen hat das Disc Memo immer Priorität vor einer ursprünglichen CD TEXT-Information.

**1 Starten Sie die Wiedergabe der CD, die Sie benennen wollen.**

**2 Drücken Sie (MENU).**

**3 Drücken Sie so oft ← oder →, bis „Edit“ ausgewählt ist, und drücken Sie dann (ENTER).**

**4 Drücken Sie so oft ← oder →, bis „Name Edit“ ausgewählt ist, und drücken Sie dann (ENTER).**

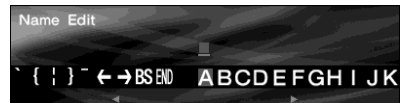

**5 Geben Sie die Zeichen für den Namen ein.**

**1 Drücken Sie so oft ← oder →, bis das gewünschte Zeichen ausgewählt ist, und drücken Sie dann (ENTER).**

**2 Wiederholen Sie Schritt 1, bis Sie den ganzen Namen eingegeben haben.**

Wählen Sie zum Bewegen des Cursors „←“ oder „→“ und drücken Sie dann (ENTER). Wählen Sie zum Löschen des eingegebenen Zeichens „BS“ und drücken Sie dann (ENTER).

**3 Drücken Sie zum Beenden des Vorgangs so oft ← oder →, bis „END“ ausgewählt ist, und drücken Sie dann (ENTER).**

**6 Drücken Sie (MENU).**

Im Display erscheint wieder die normale Anzeige.

### Hinweis

Wenn Sie das Benennen in Schritt 5 abschließen wollen, wählen Sie unbedingt „END“ aus und drücken Sie dann (ENTER). Andernfalls wird das Disc Memo nicht gespeichert.

Fortsetzung auf der nächsten Seite →

### Tipps

- Wenn Sie ein Zeichen korrigieren oder löschen wollen, überschreiben Sie es einfach bzw. geben Leerzeichen ein.
- Im Disc Memo in diesem Gerät können bis zu 50 CD-Namen gespeichert werden (Wenn bereits 50 CD-Namen gespeichert sind, erscheint „Name Edit“ nicht im Menü).
- Das Disc Memo wird in diesem Gerät gespeichert, während die CUSTOM FILE-Funktionen eines angeschlossenen CD-Geräts auf diesem Gerät nicht zur Verfügung stehen.

## Löschen des Disc Memo

— Name Delete

**1 Drücken Sie während der Wiedergabe** (MENU).

**2 Drücken Sie so oft ← oder →, bis „Edit“ ausgewählt ist, und drücken Sie dann** (ENTER).

**3 Drücken Sie so oft ← oder →, bis „Name Delete“ ausgewählt ist, und drücken Sie dann** (ENTER).

**4 Drücken Sie so oft ← oder →, bis „Select“ ausgewählt ist, und drücken Sie dann** (ENTER).  
Die gespeicherten Namen werden angezeigt.

**5 Drücken Sie so oft ↑ oder ↓, bis der zu löschende Name ausgewählt ist, und drücken Sie dann** (ENTER).  
Eine Bestätigungsanzeige erscheint.

**6 Drücken Sie ← oder →, bis „YES“ ausgewählt ist, und drücken Sie dann** (ENTER).  
„Complete“ erscheint und der Name wird gelöscht.

**7 Drücken Sie** (MENU).  
Im Display erscheint wieder die normale Anzeige.

Wenn Sie alle CD-Namen löschen wollen, wählen Sie in Schritt 4 die Option „ALL“.

### Hinweis

Wenn das Disc Memo einer CD mit CD TEXT gelöscht wird, werden wieder die ursprünglichen CD TEXT-Informationen angezeigt.

### Tipps

- Wenn Sie Schritt 3 ausführen und kein Disc Memo vorhanden ist, erscheint im Display automatisch wieder die vorherige Anzeige.
- Wenn Sie in Schritt 7 alle Disc Memos löschen, erscheint im Display automatisch wieder die vorherige Anzeige.

## Ansteuern einer CD/MD anhand des Namens

— Disc List

(mit einem gesondert erhältlichen CD-Gerät oder einem MD-Gerät)

Sie können diese Funktion bei CDs/MDs benutzen, für die Sie einen Namen eingegeben haben\*1, oder bei CDs mit CD TEXT\*2.

**1 Drücken Sie während der Wiedergabe** (MENU).

**2 Drücken Sie so oft ← oder →, bis „List“ ausgewählt ist, und drücken Sie dann** (ENTER).  
Die CD/MD-Liste wird angezeigt.



Disc List	Magazine:01
DISC 01	Symphony 1
DISC 02	Symphony 2
DISC 03	Symphony 3
DISC 04	Symphony 4
DISC 05	Symphony 5

**3 Drücken Sie so oft ↑ oder ↓, bis die gewünschte CD/MD ausgewählt ist, und drücken Sie dann** (ENTER).  
Die Wiedergabe beginnt.

\*1 Ansteuern einer CD/MD anhand des eingegebenen Namens: wenn ein Name für eine CD gespeichert wurde (Seite 21).

\*2 Ansteuern von CDs anhand der CD TEXT-Informationen: wenn Sie eine CD mit CD TEXT auf einem CD-Gerät mit CD TEXT-Funktion wiedergeben.

### Hinweis

Bei CDs mit CD TEXT und bei MDs können manche Zeichen nicht angezeigt werden.

# Radio

Für jeden Frequenzbereich (FM1 (UKW1), FM2 (UKW2), FM3 (UKW3), MW und LW) können Sie bis zu 6 Sender speichern.

## Achtung

Wenn Sie während der Fahrt Sender einstellen, sollten Sie die BTM-Funktion verwenden. Andernfalls besteht Unfallgefahr.

# Automatisches Speichern von Radiosendern

## — BTM (Best Tuning Memory)

Das Gerät wählt im ausgewählten Frequenzbereich die Sender mit den stärksten Signalen aus und speichert diese in der Reihenfolge ihrer Frequenzen.

- 1 Drücken Sie mehrmals **(SOURCE)**, um das Radio auszuwählen.
- 2 Drücken Sie mehrmals **(MODE)**, um den gewünschten Frequenzbereich auszuwählen.
- 3 Drücken Sie **(MENU)**.
- 4 Drücken Sie so oft **←** oder **→**, bis „Edit“ ausgewählt ist, und drücken Sie dann **(ENTER)**.
- 5 Drücken Sie so oft **←** oder **→**, bis „BTM“ ausgewählt ist, und drücken Sie dann **(ENTER)**.

Die Sender mit den stärksten Signalen werden gespeichert. Um den Speichervorgang abzubrechen, drücken Sie **(ENTER)**, während die Sender gespeichert werden.

- 6 Drücken Sie **(MENU)**.

Im Display erscheint wieder die normale Anzeige.

## Hinweise

- Wenn aufgrund schwacher Signale nur wenige Sender in guter Qualität zu empfangen sind, bleiben unter einigen Speichernummern die vorher gespeicherten Sender erhalten.
- Das Gerät beginnt mit dem Speichern von Sendern ab der gerade ausgewählten Speichernummer.

# Informationen im Display

Informationen zum aktuell ausgewählten Sender bzw. zur aktuell ausgewählten Frequenz werden automatisch angezeigt.

Die Position der angezeigten Informationen hängt vom ausgewählten Display-Muster ab. Näheres dazu finden Sie unter „Auswählen des Display-Musters“ auf Seite 31.

Wenn „Skin1“ ausgewählt ist.

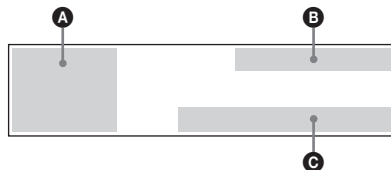

Wenn „Skin2“ ausgewählt ist.

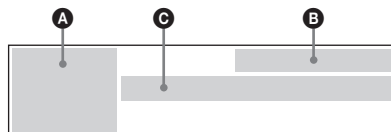

Wenn „Skin3“ ausgewählt ist.

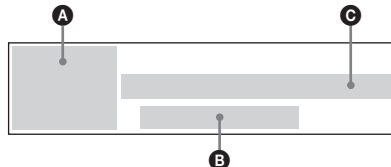

- A** Signalquelle/Frequenzbereich
- B** Funktion und Modus  
ST: Stereoempfang  
\* : ATT  
AF: AF-Funktion  
TA: Verkehrsdurchsagen  
TP: Verkehrsfunksender  
\* : DSO  
EQ7
- C** (A): Speichernummer/Frequenz, aktueller Status/Meldungen

# Einstellen gespeicherter Sender

**1 Drücken Sie mehrmals (SOURCE), um das Radio auszuwählen.**

**2 Drücken Sie mehrmals (MODE), um den gewünschten Frequenzbereich auszuwählen.**

Der eingestellte Radiosender wird empfangen.

## Vorgehen mit der Kartenfernbedienung:

### Funktion

Stoppen des Radioempfangs	Drücken Sie (OFF).
Einstellen gespeicherter Sender – Senderspeicher-suche	Drücken Sie (1) bis (6). Drücken Sie ↑/↓ [bis der gewünschte Sender eingestellt ist].
Suchen von Sendern – Automatischer Sendersuchlauf	Drücken Sie ←/→ [bis der gewünschte Sender eingestellt ist].
Einstellen von Frequenzen – Manuelle Sendersuche	Drücken Sie ←/→ [gedrückt halten, bis die gewünschte Frequenz eingestellt ist].

## Vorgehen am Hauptgerät:

### Funktion

Stoppen des Radioempfangs	Drücken Sie (OFF).
Einstellen gespeicherter Sender – Senderspeicher-suche	Drehen Sie den R-Regler [bis der gewünschte Sender eingestellt ist].
Suchen von Sendern – Automatischer Sendersuchlauf	Drücken Sie einmal (ENTER) und drehen Sie dann den R-Regler* [bis der gewünschte Sender eingestellt ist].
Einstellen von Frequenzen – Manuelle Sendersuche	Drücken Sie zweimal (ENTER) und drehen Sie dann den R-Regler [bis die gewünschte Frequenz eingestellt ist].

\* Zum Beenden der Suche drehen Sie den R-Regler in die entgegengesetzte Richtung.

### Tipp

Wenn das Gerät bei der automatischen Sendersuche zu oft stoppt, setzen Sie „Local“ unter „PlayMode“ auf „ON“. Jetzt werden nur noch die Sender mit den stärksten Signalen eingestellt (lokaler Suchmodus).

## Bei schlechtem UKW-Stereoempfang

### — Mono

**Setzen Sie „Mono“ unter „PlayMode“ auf „ON“.**

Die Tonqualität wird dadurch besser, der Ton wird zugleich aber monaural.

Um wieder den Stereoempfang einzuschalten, setzen Sie die Option auf „OFF“.

### Tipp

Wenn ein UKW-Sender schlecht zu hören ist, setzen Sie „DSO“ unter „Sound“ auf „OFF“ (Seite 38).

## Speichern bestimmter Radiosender

Sie können die gewünschten Sender manuell unter einer beliebigen Stationstaste speichern.

- 1 Drücken Sie mehrmals **(SOURCE)**, um das Radio auszuwählen.
- 2 Drücken Sie mehrmals **(MODE)**, um den gewünschten Frequenzbereich auszuwählen.
- 3 Drücken Sie **←** oder **→**, um den Sender einzustellen, den Sie speichern wollen.
- 4 Drücken Sie 2 Sekunden lang die gewünschte Stationstaste (**1** bis **6**), bis „Memory“ erscheint. Die Nummer der Stationstaste, die Sie gedrückt haben, wird angezeigt und dann wird der eingestellte Sender unter dieser Nummer gespeichert.

### Hinweis

Wenn Sie unter der gleichen Speichernummer einen anderen Sender speichern, wird der zuvor gespeicherte Sender gelöscht.

## Einstellen eines Senders anhand einer Liste

### — Preset List

Sie können einen voreingestellten Sender aus der Speicherliste auswählen.

- 1 Drücken Sie während des Radioempfangs **(MENU)**.
- 2 Drücken Sie so oft **←** oder **→**, bis „List“ ausgewählt ist, und drücken Sie dann **(ENTER)**.  
Wenn „MW“ oder „LW“ ausgewählt ist, wird die Speicherliste angezeigt. Fahren Sie mit Schritt 4 fort.  
Wenn „FM“ ausgewählt ist, erscheint die Listenauswahlanzeige. Fahren Sie mit Schritt 3 fort.
- 3 Drücken Sie so oft **←** oder **→**, bis „Preset“ ausgewählt ist, und drücken Sie dann **(ENTER)**.  
Die Speicherliste wird angezeigt.



- 4 Drücken Sie so oft **↑** oder **↓**, bis der gewünschte Sender ausgewählt ist, und drücken Sie dann **(ENTER)**.  
Im Display erscheint wieder die normale Anzeige.

## Übersicht über RDS

UKW-Sender, die RDS (Radio Data System) unterstützen, strahlen zusammen mit den normalen Radioprogrammsignalen nicht hörbare, digitale Informationen aus. Beim Empfang eines RDS-Senders können beispielsweise folgende Informationen angezeigt werden.

### RDS-Funktionen

Mit RDS-Daten stehen Ihnen weitere nützliche Funktionen zur Verfügung, z. B.:

- **Automatisches Neueinstellen eines Senders**, was vor allem bei langen Fahrten über große Entfernungen hinweg hilfreich ist. — AF → Seite 27
- Empfangen von **Verkehrsdurchsagen**, auch wenn Sie einen anderen Sender oder eine andere Tonquelle eingestellt haben. — TA → Seite 28
- Auswählen eines Senders nach **Programmtyp**. — PTY → Seite 29
- Automatisches Einstellen der Uhrzeit. — CT → Seite 30

#### Hinweise

- Je nach Land oder Region stehen nicht alle RDS-Funktionen zur Verfügung.
- Die RDS-Funktion arbeitet möglicherweise nicht korrekt, wenn die Sendesignale zu schwach sind oder wenn der eingestellte Sender keine RDS-Daten ausstrahlt.

## Informationen im Display

Informationen zum aktuell ausgewählten Sender oder Programm bzw. zur aktuell ausgewählten Frequenz werden automatisch angezeigt. Die Position der angezeigten Informationen hängt vom ausgewählten Display-Muster ab. Näheres dazu finden Sie unter „Auswählen des Display-Musters“ auf Seite 31.

Wenn „Skin1“ ausgewählt ist.



Wenn „Skin2“ ausgewählt ist.

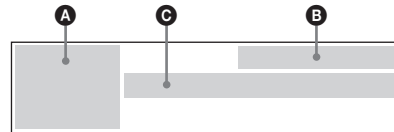

Wenn „Skin3“ ausgewählt ist.

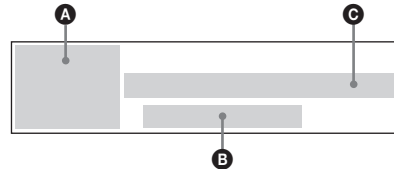

- A** Signalquelle/Frequenzbereich
- B** Funktion und Modus
  - ST: Stereoempfang
  - ⚡: ATT
  - AF: AF-Funktion
  - TA: Verkehrsdurchsagen
  - TP: Verkehrsfunksender
  - 🔊: DSO
  - 📻: EQ7
- C** RDS: RDS-Sender/<sup>(A)</sup>: Speichernummer/Sendername (Frequenz), aktueller Status/Meldungen

# Automatisches Neueinstellen von Sendern für optimale Empfangsqualität

— AF

Mit der AF-Funktion (Alternative Frequencies) wird für den Sender, den Sie gerade hören, automatisch die Frequenz mit den stärksten Sendesignalen eingestellt.

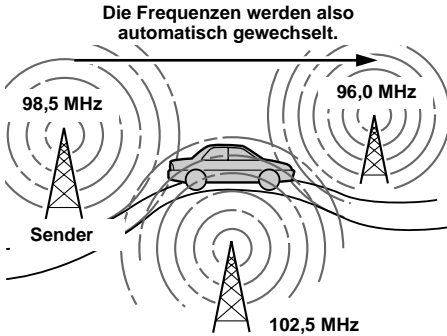

**1 Wählen Sie einen UKW-Sender aus (Seite 23).**

**2 Drücken Sie **AF** so oft, bis „AF“ aufleuchtet.**

Das Gerät beginnt, im selben Netzwerk nach einer Alternativfrequenz mit stärkeren Signalen zu suchen.

Wenn „NO AF“ erscheint, gibt es für den gerade eingestellten Sender keine Alternativfrequenz.

## Hinweis

Wenn im Sendebereich keine Alternativfrequenzen vorhanden sind oder Sie nicht nach einem Alternativsender zu suchen brauchen, schalten Sie die AF-Funktion aus.

## Bei Sendern ohne Alternativfrequenzen

**Drücken Sie **←** oder **→**, während der Sendername blinkt (innerhalb von 8 Sekunden).**

Das Gerät beginnt dann mit der Suche nach einer Frequenz mit denselben PI-Daten (Programme Identification-Programmbezeichnung) („PI Seek“ wird angezeigt).

Wenn das Gerät keine Frequenz mit denselben PI-Daten finden kann, wechselt das Gerät wieder zur zuvor eingestellten Frequenz.

## Unveränderter Empfang eines Regionalsenders

— Regional

Wenn die AF-Funktion aktiviert ist: Der Empfang dieses Geräts wird werkseitig auf eine bestimmte Region beschränkt, so dass nicht zu einem anderen Regionalsender mit einer stärkeren Frequenz gewechselt wird. Wenn Sie den Empfangsbereich eines Regionalprogramms verlassen oder lieber die gesamte AF-Funktion nutzen wollen, setzen Sie „Regional“ unter „PlayMode“ auf „OFF“ (Seite 48).

## Hinweis

Diese Funktion steht in Großbritannien und in einigen anderen Regionen nicht zur Verfügung.

## Lokalsenderfunktion (nur Großbritannien)

Mithilfe dieser Funktion können Sie andere Lokalsender auswählen, auch wenn diese zuvor nicht unter einer Stationstaste gespeichert wurden.

**1 Drücken Sie eine der Stationstasten (1 bis 6), auf der ein Lokalsender gespeichert ist.**

**2 Drücken Sie innerhalb von 5 Sekunden erneut die Stationstaste des Lokalsenders.**

**3 Wiederholen Sie diesen Vorgang, bis das Gerät den gewünschten Lokalsender empfängt.**

## Empfangen von Verkehrsdurchsagen

— TA/TP

Wenn Sie die TA- (Traffic Announcement - Verkehrsdurchsagen) und die TP-Funktion (Traffic Programme - Verkehrsfunk) aktivieren, können Sie automatisch einen UKW-Sender einstellen, der Verkehrsdurchsagen ausstrahlt. Dabei ist es unerheblich, welches UKW-Programm bzw. welche Tonquelle (CD/MD/AUX) Sie gerade hören. Das Gerät wechselt nach der Durchsage zurück zur vorherigen Tonquelle.

**Drücken Sie (TA) so oft, bis „TA“ aufleuchtet.**

Das Gerät beginnt, nach Verkehrsfunksendern zu suchen.

„TP“ leuchtet auf, wenn Verkehrsfunksender empfangen werden. Das Gerät setzt die Suche nach Verkehrsfunksendern fort, wenn kurz „NO TP“ angezeigt wird.

Wenn Sie alle Verkehrsdurchsagen ausschalten wollen, drücken Sie (TA), um „TA“ auszuschalten.

Funktion	Drücken Sie
Ausschalten der aktuellen Verkehrsdurchsage	(SOURCE) oder (MODE).

## Speichern der Lautstärke von Verkehrsdurchsagen

Sie können die Lautstärke für die Verkehrsdurchsagen voreinstellen, so dass Sie sie nicht überhören.

- 1 Stellen Sie mit (VOL) (+) oder (VOL) (-) den gewünschten Lautstärkepegel ein.**
- 2 Drücken Sie 2 Sekunden lang (TA).**  
„TA Volume“ erscheint und die Einstellung wird gespeichert.

## Empfangen von Katastrophenwarnungen

Wenn die AF- oder die TA-Funktion aktiviert ist und während des Empfangs eines UKW-Senders, der Wiedergabe einer CD/MD oder der Wiedergabe einer AUX-Tonquelle eine Katastrophenwarnung ausgestrahlt wird, wechselt das Gerät automatisch zur Katastrophenwarnung.

## Speichern von RDS-Sendern zusammen mit der AF- und TA-Einstellung

Wenn Sie RDS-Sender speichern, speichert das Gerät zusammen mit der Frequenz auch die AF-/TA-Einstellung (ein/aus) für jeden Sender. Sie können für die einzelnen gespeicherten Sender unterschiedliche Einstellungen (AF, TA oder beides) oder für alle gespeicherten Sender dieselbe Einstellung wählen. Wenn Sie Sender mit aktivierter „AF“-Funktion speichern, werden automatisch die Sender mit den stärksten Radiosignalen gespeichert.

### Speichern derselben Einstellung für alle gespeicherten Sender

- 1 Wählen Sie einen UKW-Frequenzbereich (Seite 23).**
- 2 Schalten Sie mit (AF) und/oder (TA) die Funktion(en) „AF“ und/oder „TA“ ein.**  
Beachten Sie, dass das Deaktivieren von „AF“ und „TA“ nicht nur für RDS-Sender, sondern auch für Nicht-RDS-Sender gilt.
- 3 Drücken Sie (MENU).**
- 4 Wählen Sie mit ← oder → die Option „Edit“ aus und drücken Sie dann (ENTER).**
- 5 Wählen Sie mit ← oder → die Option „BTM“ aus und drücken Sie (ENTER).**
- 6 Drücken Sie (MENU).**  
Im Display erscheint wieder die normale Anzeige.



## Speichern unterschiedlicher Einstellungen für die einzelnen gespeicherten Sender

- 1 Wählen Sie einen UKW-Frequenzbereich aus und stellen Sie den gewünschten Sender ein (Seite 24).
- 2 Drücken Sie **(AF)** und/oder **(TA)**, so dass „AF“ und/oder „TA“ angezeigt wird.
- 3 Drücken Sie die gewünschte Stationstaste (**1** bis **6**), bis „Memory“ erscheint.  
Wenn Sie weitere Sender einstellen wollen, führen Sie die Schritte oben aufgefangen mit Schritt 1 erneut aus.

### **Tipp**

Wenn Sie die AF/TA-Funktion während der CD-Wiedergabe ein- (ON) bzw. ausschalten (OFF) wollen, drücken Sie **(AF)** und/oder **(TA)**.

## Einstellen von Sendern nach Programmtyp

— PTY List

Sie können einen Sender einstellen, indem Sie den Programmtyp auswählen, den Sie hören möchten.

<b>Programmtypen</b>	<b>Anzeige</b>
Nachrichten	News
Aktuelles Zeitgeschehen	Current Affairs
Informationen	Information
Sport	Sport
Erziehung und Bildung	Education
Hörspiele	Drama
Kultur	Cultures
Wissenschaft	Science
Verschiedenes	Varied Speech
Pop-Musik	Pop Music
Rock-Musik	Rock Music
Unterhaltungsmusik	Easy Listening
Leichte Klassik	Light Classics M
Klassik	Serious Classics
Sonstige Musik	Other Music
Wetter	Weather & Metr
Finanzen	Finance
Kinderprogramme	Children's Progs
Magazinsendungen	Social Affairs
Religion	Religion
Hörertelefon	Phone In
Reise	Travel & Touring
Freizeit	Leisure & Hobby
Jazz	Jazz Music
Country-Musik	Country Music
Volksmusik	National Music
Oldies	Oldies Music
Folk-Musik	Folk Music
Dokumentarbeiträge	Documentary

### **Hinweis**

Sie können diese Funktion in Ländern bzw. Regionen, in denen keine PTY-Daten (Programme Type selection) zur Verfügung stehen, nicht verwenden.

# 1 Drücken Sie während des UKW-Empfangs (PTY).

Die PTY-Liste wird angezeigt.

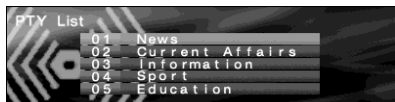

Der Name des aktuellen Programmtyps erscheint, wenn der Sender PTY-Daten ausstrahlt.

„None“ erscheint, wenn der eingestellte Sender kein RDS-Sender ist oder wenn keine RDS-Daten empfangen werden.

# 2 Drücken Sie mehrmals ↑ oder ↓, um den gewünschten Programmtyp auszuwählen.

Die Programmtypen erscheinen in der Reihenfolge, die in der Tabelle angegeben ist.

# 3 Drücken Sie (ENTER).

Das Gerät beginnt, nach einem Sender zu suchen, der den ausgewählten Programmtyp ausstrahlt.

## **Tipp**

Sie können die PTY-Liste auch über das Hauptmenü aufrufen. Drücken Sie während des UKW-Empfangs (MENU), wählen Sie „PTY“ unter „List“ und drücken Sie dann (ENTER).

# Automatisches Einstellen der Uhr

— CT

Mit den CT-Daten (Clock Time), die von RDS-Sendern ausgestrahlt werden, lässt sich die Uhr automatisch einstellen.

# 1 Drücken Sie (MENU).

# 2 Wählen Sie mit ← oder → die Option „Setup“ aus und drücken Sie dann (ENTER).

# 3 Wählen Sie mit ← oder → die Option „CT“.

# 4 Drücken Sie mehrmals (ENTER), um „ON“ auszuwählen.

# 5 Drücken Sie (MENU).

Im Display erscheint wieder die normale Anzeige.

Wenn Sie die CT-Funktion deaktivieren wollen, wählen Sie in Schritt 4 die Option „OFF“.

## **Hinweise**

- Die CT-Funktion steht möglicherweise nicht zur Verfügung, auch wenn ein RDS-Sender empfangen wird.
- Die mit der CT-Funktion eingestellte Uhrzeit ist nicht immer korrekt.

# Bildeinstellungen

Je nach ausgewähltem Anzeigemuster enthält das Menü unterschiedliche Einstelloptionen. Erläuterungen zu den Anzeigemustern finden Sie unter „Auswählen des Anzeigemodus und des Anzeigemusters“ auf Seite 15.

## Auswählen des Display-Musters

### — Skin

Sie können für die Anzeige von Informationen zur Wiedergabe bzw. zum Radioempfang ein Display-Muster auswählen. Die Position der angezeigten Informationen hängt vom ausgewählten Display-Muster ab.

- 1 Drücken Sie **(MENU)**.
- 2 Drücken Sie so oft **←** oder **→**, bis „Display“ ausgewählt ist, und drücken Sie dann **(ENTER)**.
- 3 Drücken Sie so oft **←** oder **→**, bis „Skin“ ausgewählt ist, und drücken Sie dann **(ENTER)**.
- 4 Drücken Sie so oft **←** oder **→**, bis das gewünschte Muster ausgewählt ist, und drücken Sie dann **(ENTER)**.
- 5 Drücken Sie **(MENU)**.  
Im Display erscheint wieder die normale Anzeige.

#### **Tipp**

Erläuterungen zu den Informationen, die angezeigt werden können, finden Sie unter „Informationen im Display“ auf Seite 19, 23 und 26.

# Einstellen der Zeichenfarbe

### — Char Color

Sie können eine Zeichenfarbe auswählen, damit sich angezeigte Zeichen gut vom Hintergrund abheben.

### Auswählen der Zeichenfarbe

- 1 Drücken Sie **(MENU)**.
- 2 Drücken Sie so oft **←** oder **→**, bis „Display“ ausgewählt ist, und drücken Sie dann **(ENTER)**.
- 3 Drücken Sie so oft **←** oder **→**, bis „Char Color“ ausgewählt ist, und drücken Sie dann **(ENTER)**.

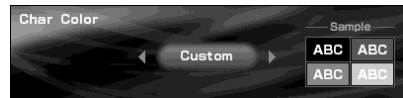

- 4 Drücken Sie so oft **←** oder **→**, bis die gewünschte Farbe ausgewählt ist, und drücken Sie dann **(ENTER)**.  
Mit jedem Tastendruck auf **←** oder **→** wechseln die Farben folgendermaßen:  
White (Weiß) ↔ Green (Grün) ↔  
Pink (Rosa) ↔ Yellow (Gelb) ↔  
Purple (Violett) ↔ Black (Schwarz) ↔  
Custom (Benutzerdefiniert) ↔ Blue (Blau) ↔  
White (Weiß)
- 5 Drücken Sie **(MENU)**.  
Im Display erscheint wieder die normale Anzeige.

**Fortsetzung auf der nächsten Seite →**

## Definieren einer Zeichenfarbe

- 1 Drücken Sie **(MENU)**.
- 2 Drücken Sie so oft **←** oder **→**, bis „Display“ ausgewählt ist, und drücken Sie dann **(ENTER)**.
- 3 Drücken Sie so oft **←** oder **→**, bis „Char Color“ ausgewählt ist, und drücken Sie dann **(ENTER)**.
- 4 Drücken Sie so oft **←** oder **→**, bis „Custom“ ausgewählt ist, und drücken Sie dann **(ENTER)**.  
Die RGB-Anzeige zum Bearbeiten der Farben erscheint.



- 5 Stellen Sie die Pegel der einzelnen Farbkomponenten ein.
  - 1 Drücken Sie mehrmals **↑** oder **↓** und wählen Sie den Einstellbalken für „R“ (Rot), „G“ (Grün) oder „B“ (Blau) aus.
  - 2 Drücken Sie so oft **←** oder **→**, bis der gewünschte Farbpegel eingestellt ist, und drücken Sie dann **(ENTER)**.
  - 3 Stellen Sie wie in Schritt 1 und 2 erläutert alle Farbpegel ein.  
Wenn nach dem Einstellen von „B“ eine Bestätigungsmeldung erscheint, drücken Sie **(ENTER)**.
- 6 Drücken Sie so oft **←** oder **→**, bis „YES“ ausgewählt ist, und drücken Sie dann **(ENTER)**.  
„Complete“ erscheint und im Display wird wieder das Hauptmenü angezeigt.  
Wenn Sie wieder die vorherigen Farbpegel aufrufen möchten, wählen Sie „NO“ und drücken **(ENTER)**.
- 7 Drücken Sie **(MENU)**.  
Im Display erscheint wieder die normale Anzeige.

## Automatisches Wechseln der Anzegebilder

### — Auto Image

Sie können das Gerät so einstellen, dass das Anzegebild automatisch in einer bestimmten Geschwindigkeit wechselt.

- 1 Drücken Sie **(MENU)**.
- 2 Drücken Sie so oft **←** oder **→**, bis „Display“ ausgewählt ist, und drücken Sie dann **(ENTER)**.
- 3 Drücken Sie so oft **←** oder **→**, bis „Auto Image“ ausgewählt ist, und drücken Sie dann **(ENTER)**.
- 4 Drücken Sie so oft **←** oder **→**, bis die gewünschte Geschwindigkeit („FAST“, „MIDDLE“ oder „SLOW“) ausgewählt ist, und drücken Sie dann **(ENTER)**.
- 5 Drücken Sie **(MENU)**.  
Im Display erscheint wieder die normale Anzeige.

Wenn Sie die Bildwechselfunktion deaktivieren wollen, wählen Sie in Schritt 4 die Option „OFF“.

## Auswählen eines Effektmusters

### — Effect

Bei dieser Option erscheinen bewegte Muster als visuelle Effekte.

- 1 Drücken Sie **(MENU)**.
- 2 Drücken Sie so oft **←** oder **→**, bis „Display“ ausgewählt ist, und drücken Sie dann **(ENTER)**.
- 3 Drücken Sie so oft **←** oder **→**, bis „Effect“ ausgewählt ist, und drücken Sie dann **(ENTER)**.
- 4 Drücken Sie so oft **←** oder **→**, bis das gewünschte Muster ausgewählt ist, und drücken Sie dann **(ENTER)**.
- 5 Drücken Sie **(MENU)**.  
Im Display erscheint wieder die normale Anzeige.

---

# Auswählen eines Hintergrundes

## — Wallpaper

Sie können ein Bild als Hintergrundbild auswählen.

### Auswählen eines Hintergrundbildes

- 1 Drücken Sie **(MENU)**.
- 2 Drücken Sie so oft **←** oder **→**, bis „Display“ ausgewählt ist, und drücken Sie dann **(ENTER)**.
- 3 Drücken Sie so oft **←** oder **→**, bis „Wallpaper“ ausgewählt ist, und drücken Sie dann **(ENTER)**.
- 4 Drücken Sie so oft **←** oder **→**, bis „Select“ ausgewählt ist, und drücken Sie dann **(ENTER)**.
- 5 Drücken Sie so oft **←** oder **→**, bis das gewünschte Bild ausgewählt ist, und drücken Sie dann **(ENTER)**.
- 6 Drücken Sie **(MENU)**.  
Im Display erscheint wieder die normale Anzeige.

### Automatisches Wechseln von Bildern

- 1 Drücken Sie **(MENU)**.
- 2 Drücken Sie so oft **←** oder **→**, bis „Display“ ausgewählt ist, und drücken Sie dann **(ENTER)**.
- 3 Drücken Sie so oft **←** oder **→**, bis „Wallpaper“ ausgewählt ist, und drücken Sie dann **(ENTER)**.
- 4 Drücken Sie so oft **←** oder **→**, bis „Auto“ ausgewählt ist, und drücken Sie dann **(ENTER)**.
- 5 Drücken Sie so oft **←** oder **→**, bis die gewünschte Geschwindigkeit („FAST“, „MIDDLE“ oder „SLOW“) ausgewählt ist, und drücken Sie dann **(ENTER)**.
- 6 Drücken Sie **(MENU)**.  
Im Display erscheint wieder die normale Anzeige.

Wenn Sie die Bildwechselfunktion deaktivieren wollen, wählen Sie in Schritt 5 die Option „OFF“.

# Auswählen der anzuzeigenden Bilder

Es gibt zwei Optionen:

- USER – Vom Benutzer gespeicherte Bilder werden nacheinander angezeigt.
- ALL – Voreingestellte und vom Benutzer gespeicherte Bilder werden nacheinander angezeigt.

- 1 Drücken Sie **(MENU)**.
- 2 Drücken Sie so oft **←** oder **→**, bis „Display“ ausgewählt ist, und drücken Sie dann **(ENTER)**.
- 3 Drücken Sie so oft **←** oder **→**, bis „Wallpaper“ ausgewählt ist, und drücken Sie dann **(ENTER)**.
- 4 Drücken Sie so oft **←** oder **→**, bis „Arrange“ ausgewählt ist, und drücken Sie dann **(ENTER)**.
- 5 Drücken Sie so oft **←** oder **→**, bis „USER“ oder „ALL“ ausgewählt ist, und drücken Sie dann **(ENTER)**.
- 6 Drücken Sie **(MENU)**.  
Im Display erscheint wieder die normale Anzeige.

#### Hinweis

„Arrange“ im Menü kann nicht ausgewählt werden, wenn keine benutzereigenen Bilder gespeichert sind.

---

# Einstellen eines Panoramabildes

## — Panorama

Sie können ein Panoramabild als Hintergrundbild auswählen und das Gerät so einstellen, dass das Bild im Display durchläuft.

- 1 Drücken Sie **(MENU)**.
- 2 Drücken Sie so oft **←** oder **→**, bis „Display“ ausgewählt ist, und drücken Sie dann **(ENTER)**.
- 3 Drücken Sie so oft **←** oder **→**, bis „Panorama“ ausgewählt ist, und drücken Sie dann **(ENTER)**.
- 4 Drücken Sie so oft **←** oder **→**, bis das gewünschte Bild ausgewählt ist, und drücken Sie dann **(ENTER)**.
- 5 Drücken Sie **(MENU)**.  
Im Display erscheint wieder die normale Anzeige.

#### Hinweis

Bilder im Panoramaformat können nicht gespeichert werden. Nur die bereits im Gerät gespeicherten Panoramabilder stehen zur Verfügung.

# Auswählen des Bildseitenverhältnisses

## — Aspect

Bilder können verformt oder beschnitten werden, so dass sie beim ausgewählten Bildseitenverhältnis in das Display passen.

- 1 Drücken Sie **(MENU)**.
- 2 Drücken Sie so oft **←** oder **→**, bis „Display“ ausgewählt ist, und drücken Sie dann **(ENTER)**.
- 3 Drücken Sie so oft **←** oder **→**, bis „Aspect“ ausgewählt ist, und drücken Sie dann **(ENTER)**.
- 4 Drücken Sie so oft **←** oder **→**, bis der gewünschte Bildmodus ausgewählt ist.



Mit jedem Tastendruck auf **←** oder **→** wechselt der Bildtyp folgendermaßen:

Wenn „Video full“ (Videovollbild) oder „Video & Spectrum Analyser“ (Video & Spektrumanalysator) ausgewählt ist.  
Standard2 ↔ Standard1 ↔ Wide2 (Breitbild 2) ↔ Wide1 (Breitbild 1) ↔ Cinema2 (Kino 2) ↔ Cinema1 (Kino 1)

Wenn „Video & Capture“ (Video & Aufzeichnung) oder „Video & Slideshow“ (Video & Bildpräsentation) ausgewählt ist.  
Standard3 ↔ Wide3 (Breitbild 3) ↔ Cinema3 (Kino 3)

### So stellen Sie die Bildposition ein

Bilder vom Typ „Cinema“ (Kino) oder „Wide“ (Breitbild) können nach oben oder unten verschoben werden, indem Sie **↑** oder **↓** drücken.

- 5 Drücken Sie **(MENU)**.

Im Display erscheint wieder die normale Anzeige.

### Hinweis

Je nach dem ausgewählten Bildmodus (Bildseitenverhältnis), werden Textzeichen unter Umständen nicht korrekt angezeigt.

## Anzeigemuster und Bildtypen

Folgende Bildtypen stehen zur Verfügung, je nachdem, welches Anzeigemuster für den Videomodus ausgewählt wurde.

Wenn „Video & Spectrum Analyser“ (Video & Spektrumanalysator) oder „Video full“ (Videovollbild) ausgewählt ist.

### Standard1:

Bild mit einem Bildseitenverhältnis von 4 zu 3.



### Wide1 (Breitbild 1):

Bild mit einem Bildseitenverhältnis von 16 zu 9.



### Cinema1 (Kino 1):

Bild mit einem Bildseitenverhältnis von 2,35 zu 1.

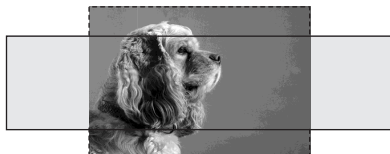

### Standard2:

Bild mit einem Bildseitenverhältnis von 4 zu 3, wobei das Bild nach links und rechts verbreitert wird, um das Display zu füllen.



### Wide2 (Breitbild 2):

Bild mit einem Bildseitenverhältnis von 16 zu 9, wobei das Bild nach links und rechts verbreitert wird, um das Display zu füllen.

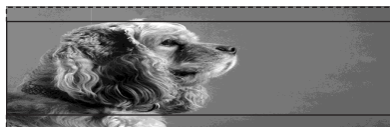

### Cinema2 (Kino 2):

Bild mit einem Bildseitenverhältnis von 2,35 zu 1, wobei das Bild nach links und rechts verbreitert wird, um das Display zu füllen.

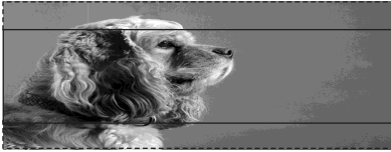

Wenn „Video & Capture“ (Video & Aufzeichnung) bzw. „Video & Slideshow“ (Video & Bildpräsentation) ausgewählt ist.

### Standard3:

Bild mit einem Bildseitenverhältnis von 4 zu 3, wobei das Bild nach links und rechts verbreitert wird, um den Bereich für den Bildaufzeichnungs- und Bildpräsentationsmodus zu füllen.



### Wide3 (Breitbild 3):

Bild mit einem Bildseitenverhältnis von 16 zu 9, wobei das Bild nach links und rechts verbreitert wird, um den Bereich für den Bildaufzeichnungs- und Bildpräsentationsmodus zu füllen.

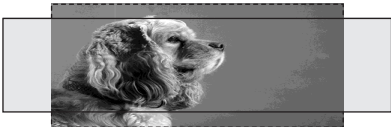

### Cinema3 (Kino 3):

Bild mit einem Bildseitenverhältnis von 2,35 zu 1, wobei das Bild nach links und rechts verbreitert wird, um den Bereich für den Bildaufzeichnungs- und Bildpräsentationsmodus zu füllen.



## Ausblenden der Zeichen im Display

### — Auto Clear

Die Textinformationen können automatisch ausgeblendet werden, damit das Bild besser zu sehen ist. Textinformationen werden nur dann angezeigt, wenn die aktuelle Tonquelle, die aktuelle CD/MD, das aktuelle Album oder der aktuelle Titel gewechselt wird.

- 1 Drücken Sie **(MENU)**.
- 2 Drücken Sie so oft **←** oder **→**, bis „Display“ ausgewählt ist, und drücken Sie dann **(ENTER)**.
- 3 Drücken Sie so oft **←** oder **→**, bis „Auto Clear“ ausgewählt ist, und drücken Sie dann **(ENTER)**.
- 4 Drücken Sie mehrmals **(ENTER)**, um „ON“ auszuwählen.
- 5 Drücken Sie **(MENU)**.  
Im Display erscheint wieder die normale Anzeige.

Wenn die Textinformationen wieder angezeigt werden sollen, wählen Sie in Schritt 4 die Option „OFF“.

# Speichern von Bildern

## — Snapshot

Sie können bis zu 100 Bilder speichern, die über ein angeschlossenes Zusatzgerät eingespeist werden.

**1 Drücken Sie mehrmals (SCREEN), um den Videomodus auszuwählen.**

**2 Drücken Sie mehrmals (IMAGE), um den Modus „Video & Capture“ (Video & Aufzeichnung) auszuwählen (Seite 16).**

Erläuterungen zum Ändern des Bildseitenverhältnisses finden Sie unter „Auswählen des Bildseitenverhältnisses“ auf Seite 34.

**3 Starten Sie am angeschlossenen Zusatzgerät die Bildwiedergabe.**

**4 Drücken Sie (CAPTURE), wenn das gewünschte Bild angezeigt wird.**

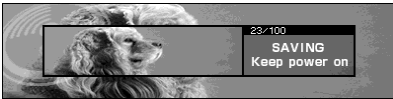

„Complete“ wird angezeigt, wenn das Bild im Gerät gespeichert ist.

### Hinweise

- Dieses Gerät ist kompatibel mit angeschlossenen Zusatzgeräten mit den Farbsystemen PAL und NTSC.
- Um das Farbsystem des Geräts zu wechseln, setzen Sie „Video“ unter „Setup“ auf „PAL“ oder „NTSC“.
- Schalten Sie das Gerät beim Speichern eines Bildes nicht aus. Andernfalls wird das Bild nicht gespeichert.
- Gespeicherte Bilder sind nur für den Privatgebrauch zulässig. Die Nutzung von Bildern in der Öffentlichkeit oder für Gewinnzwecke bedarf der Genehmigung des Urheberrechtsinhabers.
- Das Bildseitenverhältnis kann aufgrund einer Komprimierung oder Dehnung bei einem gespeicherten Bild vom Originalbild abweichen und es werden unter Umständen nicht alle Zeichen korrekt angezeigt.

# Löschen gespeicherter Bilder

## — Picture Delete

Sie können gespeicherte Bilder löschen, wenn Sie sie nicht mehr benötigen.

**1 Drücken Sie (MENU).**

**2 Drücken Sie so oft ← oder →, bis „Edit“ ausgewählt ist, und drücken Sie dann (ENTER).**

**3 Drücken Sie so oft ← oder →, bis „Picture Delete“ ausgewählt ist, und drücken Sie dann (ENTER).**

**4 Drücken Sie so oft ← oder →, bis „Select“ ausgewählt ist, und drücken Sie dann (ENTER).**

**5 Drücken Sie so oft ← oder →, bis das zu löschende Bild ausgewählt ist, und drücken Sie dann (ENTER).**

Eine Bestätigungsanzeige erscheint.

**6 Drücken Sie so oft ← oder →, bis „YES“ ausgewählt ist, und drücken Sie dann (ENTER).**

„Complete“ wird angezeigt und im Display erscheint wieder die vorherige Anzeige.

Wenn Sie das Löschen eines Bildes abbrechen wollen, drücken Sie während des Vorgangs eine beliebige Taste.

Wenn Sie alle gespeicherten Bilder löschen wollen, wählen Sie in Schritt 4 die Option „ALL“.

### Hinweise

- Die werkseitig im Gerät gespeicherten Bilder können Sie nicht löschen.
- Überzeugen Sie sich, dass Sie zum Löschen das richtige Bild ausgewählt haben. Wenn ein Bild gelöscht wurde, können Sie es nicht mehr wiederherstellen.
- Schalten Sie das Gerät während des Vorgangs nicht aus. Andernfalls werden die Bilder nicht vollständig gelöscht.
- Es dauert eine Weile, um alle gespeicherten Bilder zu löschen.



## Auswählen des Anfangsbildes

### — Opening

Sie können ein Bild für den Startbildschirm auswählen.

- 1 Drücken Sie **(MENU)**.
- 2 Drücken Sie so oft **←** oder **→**, bis „Edit“ ausgewählt ist, und drücken Sie dann **(ENTER)**.
- 3 Drücken Sie so oft **←** oder **→**, bis „Opening“ ausgewählt ist, und drücken Sie dann **(ENTER)**.
- 4 Drücken Sie so oft **←** oder **→**, bis das gewünschte Bild ausgewählt ist, und drücken Sie dann **(ENTER)**.  
„Complete“ wird angezeigt und im Display erscheint wieder die vorherige Anzeige.
- 5 Drücken Sie **(MENU)**.  
Im Display erscheint wieder die normale Anzeige.

Um die Auswahl eines Anfangsbildes abubrechen, wählen Sie in Schritt 3 mit **←** oder **→** die Option „YES“ aus und drücken **(ENTER)**.

#### **Hinweise**

- Nur vom Benutzer gespeicherte Bilder können als Anfangsbilder ausgewählt werden.
- Ein zuvor ausgewähltes Anfangsbild erscheint beim Einschalten des Geräts weiterhin, selbst wenn dieses Bild mit „Picture Delete“ unter „Edit“ gelöscht wurde.

## Einstellen des Klangs

### Einstellen von BBE MP

#### — BBE MP

Mithilfe von BBE MP lässt sich die Klangqualität auch bei sehr stark komprimierten MP3-Daten verbessern. Der Klang erreicht CD-Qualität und wirkt wärmer und klarer.

**Drücken Sie bei der Wiedergabe mit diesem Gerät die Taste **(5)** (BBE MP), um „BBE MP ON“ auszuwählen.**

Zum Deaktivieren von BBE MP wählen Sie „BBE MP OFF“.

#### **Hinweis**

Die BBE MP-Funktion steht nur bei der Wiedergabe über dieses Gerät zur Verfügung. Bei der Wiedergabe über ein gesondert erhältliches Gerät kann BBE MP nicht aktiviert werden.

#### **Tipps**

- Sie können die BBE MP-Einstellung nur bei der Wiedergabe mit diesem Gerät ändern.
- Sie können die BBE MP-Einstellung auch über das Hauptmenü ändern. Drücken Sie bei der Wiedergabe mit diesem Gerät die Taste **(MENU)** und setzen Sie dann „BBE MP“ im Menü „PlayMode“ auf „ON“ oder „OFF“.

## Schnelles Dämpfen des Tons

### — ATT

**Drücken Sie **(ATT)** und wählen Sie „ATT ON“ aus.**

Wenn Sie wieder die vorherige Lautstärke einstellen wollen, wählen Sie „ATT OFF“.

#### **Tipp**

Wenn das Schnittstellenkabel eines Autotelefonats mit der ATT-Leitung verbunden ist und ein Telefonanruf eingeht, senkt das Gerät die Lautstärke automatisch (Stummschaltfunktion zum Telefonieren).

# Einstellen der DSO-Funktion (Dynamic Soundstage Organizer)

— DSO

Wenn die Lautsprecher im unteren Teil der Türen installiert sind, kommt der Ton von unten und ist unter Umständen nicht von zufrieden stellender Qualität.

Die DSO-Funktion (Dynamic Soundstage Organizer) verbessert die Raumklangwirkung und erzeugt einen Klang, als befänden sich die Lautsprecher über dem Armaturenbrett (virtuelle Lautsprecher).

Sie können die DSO-Einstellung für jede Tonquelle getrennt speichern.

## DSO-Modus und Darstellung der virtuellen Lautsprecher

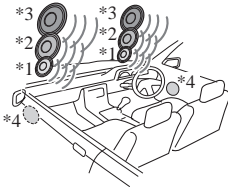

- \*1 DSO 1
- \*2 DSO 2
- \*3 DSO 3
- \*4 DSO OFF

- 1 Wählen Sie mit **(SOURCE)** eine Tonquelle (Radio, CD, MD oder AUX) aus.
- 2 Drücken Sie **(MENU)**.
- 3 Drücken Sie so oft **←** oder **→**, bis „Sound“ ausgewählt ist, und drücken Sie dann **(ENTER)**.
- 4 Drücken Sie so oft **←** oder **→**, bis „DSO“ ausgewählt ist, und drücken Sie dann **(ENTER)**.
- 5 Drücken Sie so oft **←** oder **→**, bis der gewünschte Modus ausgewählt ist, und drücken Sie dann **(ENTER)**.  
Zum Deaktivieren des DSO-Modus wählen Sie „OFF“.
- 6 Drücken Sie **(MENU)**.  
Im Display erscheint wieder die normale Anzeige.

### Hinweise

- Je nach dem Innenraum des jeweiligen Fahrzeugs bzw. dem Musiktyp hat die DSO-Funktion möglicherweise nicht die gewünschte Wirkung.
- Wenn ein UKW-Sender schlecht zu hören ist, setzen Sie „DSO“ unter „Sound“ auf „OFF“.

### Tipp

Je höher der DSO-Modus, desto stärker ist der Klangeffekt des DSO-Modus.

# Einstellen des Equalizers

— EQ7

Sie können für 7 Musiktypen (Xplod, Vocal, Club, Jazz, NewAge, Rock und Custom) eine spezielle Equalizer-Kurve auswählen.

Sie können die Equalizer-Einstellung für jede Tonquelle getrennt einstellen.

## Auswählen einer Equalizer-Kurve

- 1 Wählen Sie mit (SOURCE) eine Tonquelle (Radio, CD, MD oder AUX) aus.
- 2 Drücken Sie (MENU).
- 3 Drücken Sie so oft ← oder →, bis „Sound“ ausgewählt ist, und drücken Sie dann (ENTER).
- 4 Drücken Sie so oft ← oder →, bis „EQ7“ ausgewählt ist, und drücken Sie dann (ENTER).  
Wählen Sie zum Ändern der Equalizer-Kurve „Select“ und drücken Sie dann (ENTER).
- 5 Drücken Sie so oft ← oder →, bis die gewünschte Equalizer-Kurve ausgewählt ist, und drücken Sie dann (ENTER).
- 6 Drücken Sie (MENU).  
Im Display erscheint wieder die normale Anzeige.

Wenn Sie die Equalizer-Kurve deaktivieren wollen, wählen Sie in Schritt 5 die Option „OFF“.

### Hinweis

Solange die DSO-Funktion aktiv ist, werden die Equalizer-Einstellungen automatisch so gewählt, dass der bestmögliche Gesamteffekt erzielt wird.

## Einstellen der ausgewählten Equalizer-Kurve

Sie können die Equalizer-Einstellungen für Frequenz und Lautstärke auswählen und speichern.

- 1 Wählen Sie mit (SOURCE) eine Tonquelle (Radio, CD, MD oder AUX) aus.
- 2 Drücken Sie (MENU).
- 3 Drücken Sie so oft ← oder →, bis „Sound“ ausgewählt ist, und drücken Sie dann (ENTER).
- 4 Drücken Sie so oft ← oder →, bis „EQ7“ ausgewählt ist, und drücken Sie dann (ENTER).
- 5 Drücken Sie so oft ← oder →, bis „Tune“ ausgewählt ist, und drücken Sie dann (ENTER).
- 6 Stellen Sie die Equalizer-Kurve ein.
  - 1 Drücken Sie so oft ← oder →, bis die gewünschte Frequenz ausgewählt ist.  
Mit jedem Tastendruck auf ← oder → wechselt die Frequenz folgendermaßen:  
62Hz ↔ 157Hz ↔ 396Hz ↔  
1000Hz ↔ 2510kHz ↔ 6340Hz ↔ 16000Hz
  - 2 Drücken Sie so oft ↑ oder ↓, bis der gewünschte Pegel eingestellt ist, und drücken Sie (ENTER).  
Der Pegel lässt sich in Schritten von 1 dB auf einen Wert zwischen -10 dB und +10 dB einstellen.
  - 3 Stellen Sie wie in Schritt 1 und 2 erläutert alle Frequenzen ein.  
Wenn nach dem Einstellen von „16000Hz“ eine Bestätigungsmeldung erscheint, drücken Sie (ENTER).
- 7 Drücken Sie ← oder →, bis „YES“ ausgewählt ist, und drücken Sie dann (ENTER).  
„Complete“ erscheint und im Display wird wieder das Hauptmenü angezeigt.
- 8 Drücken Sie (MENU).  
Im Display erscheint wieder die normale Anzeige.

Wenn die werkseitigen Einstellungen wieder gelten sollen, wählen Sie in Schritt 5 die Option „Initialize“.

## Einstellen der Bässe und Höhen

— Bass/Treble

- 1 Wählen Sie mit **(SOURCE)** eine Tonquelle (Radio, CD, MD oder AUX) aus.**
- 2 Drücken Sie **(MENU)**.**
- 3 Drücken Sie so oft **←** oder **→**, bis „Sound“ ausgewählt ist, und drücken Sie dann **(ENTER)**.**
- 4 Drücken Sie so oft **←** oder **→**, bis „Bass“ oder „Treble“ ausgewählt ist, und drücken Sie dann **(ENTER)**.**
- 5 Drücken Sie so oft **←** oder **→**, bis der gewünschte Pegel eingestellt ist, und drücken Sie dann **(ENTER)**.**  
Der Pegel lässt sich in Schritten von 1 dB auf einen Wert zwischen -10 dB und +10 dB einstellen.
- 6 Drücken Sie **(MENU)**.**  
Im Display erscheint wieder die normale Anzeige.

## Einstellen der Lautstärke vorne und hinten

— Balance/Fader

Sie können die Lautstärkebalance der Lautsprecher rechts und links (Balance) sowie der Lautsprecher vorn und hinten (Fader) einstellen.

- 1 Wählen Sie mit **(SOURCE)** eine Tonquelle (Radio, CD, MD oder AUX) aus.**
- 2 Drücken Sie **(MENU)**.**
- 3 Drücken Sie so oft **←** oder **→**, bis „Sound“ ausgewählt ist, und drücken Sie dann **(ENTER)**.**
- 4 Drücken Sie so oft **←** oder **→**, bis „Balance“ oder „Fader“ ausgewählt ist, und drücken Sie dann **(ENTER)**.**  
Zum Einstellen der Balance zwischen den Lautsprechern rechts und links wählen Sie „Balance“.  
Zum Einstellen der Balance zwischen den Lautsprechern vorn und hinten wählen Sie „Fader“.
- 5 Drücken Sie so oft **←** oder **→**, bis die gewünschte Balance eingestellt ist, und drücken Sie dann **(ENTER)**.**
- 6 Drücken Sie **(MENU)**.**  
Im Display erscheint wieder die normale Anzeige.

## Einstellen der Grenzfrequenz für die Front-/Hecklautsprecher — HPF (Hochpassfilter)

Die Grenzfrequenz der Lautsprecher kann an die Leistungsmerkmale des angeschlossenen Lautsprechersystems angepasst werden.

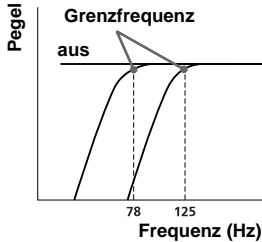

- 1 Wählen Sie mit **(SOURCE)** eine Tonquelle (Radio, CD, MD oder AUX) aus.
- 2 Drücken Sie **(MENU)**.
- 3 Drücken Sie so oft **←** oder **→**, bis „Sound“ ausgewählt ist, und drücken Sie dann **(ENTER)**.
- 4 Drücken Sie so oft **←** oder **→**, bis „HPF“ ausgewählt ist, und drücken Sie dann **(ENTER)**.
- 5 Drücken Sie so oft **←** oder **→**, bis die gewünschte Grenzfrequenz ausgewählt ist, und drücken Sie dann **(ENTER)**.  
Mit jedem Tastendruck auf **←** oder **→** wechselt die Frequenz folgendermaßen:  
OFF ↔ 78Hz ↔ 125Hz
- 6 Drücken Sie **(MENU)**.  
Im Display erscheint wieder die normale Anzeige.

Wenn Sie die Grenzfrequenz deaktivieren wollen, wählen Sie in Schritt 5 die Option „OFF“.

## Einstellen der Lautstärke des Tiefsttonlautsprechers

— Sub Woofer

- 1 Wählen Sie mit **(SOURCE)** eine Tonquelle (Radio, CD, MD oder AUX) aus.
- 2 Drücken Sie **(MENU)**.
- 3 Drücken Sie so oft **←** oder **→**, bis „Sound“ ausgewählt ist, und drücken Sie dann **(ENTER)**.
- 4 Drücken Sie so oft **←** oder **→**, bis „Sub Woofer“ ausgewählt ist, und drücken Sie dann **(ENTER)**.
- 5 Drücken Sie so oft **←** oder **→**, bis der gewünschte Lautstärkepegel eingestellt ist, und drücken Sie dann **(ENTER)**.  
Der Lautstärkepegel lässt sich in Schritten von 1 dB auf einen Wert zwischen  $-\infty$ ,  $-10$  dB und  $+10$  dB einstellen.
- 6 Drücken Sie **(MENU)**.  
Im Display erscheint wieder die normale Anzeige.

### Tipp

„ $-\infty$ “ erscheint bei einem Lautstärkepegel von weniger als  $-10$  dB.

Fortsetzung auf der nächsten Seite →

## Einstellen der Grenzfrequenz des/der Tiefsttonlautsprecher(s) — LPF (Niedrigpassfilter)

Um den Klang auf die Merkmale des/der angeschlossenen Tiefsttonlautsprecher(s) abzustimmen, können Sie die unerwünschten Signale hoher und mittlerer Frequenz herausfiltern, die in den/die Tiefsttonlautsprecher eingespeist werden. Wenn Sie die Grenzfrequenz (siehe Abbildung unten) festlegen, geben der bzw. die Tiefsttonlautsprecher nur die entsprechenden niederfrequenten Signale aus, so dass ein klareres Klangbild entsteht.

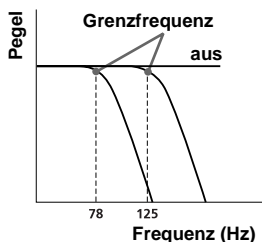

- 1 Wählen Sie mit **(SOURCE)** eine Tonquelle (Radio, CD, MD oder AUX) aus.
- 2 Drücken Sie **(MENU)**.
- 3 Drücken Sie so oft **←** oder **→**, bis „Sound“ ausgewählt ist, und drücken Sie dann **(ENTER)**.
- 4 Drücken Sie so oft **←** oder **→**, bis „LPF“ ausgewählt ist, und drücken Sie dann **(ENTER)**.
- 5 Drücken Sie so oft **←** oder **→**, bis die gewünschte Grenzfrequenz ausgewählt ist, und drücken Sie dann **(ENTER)**.  
Mit jedem Tastendruck auf **←** oder **→** wechselt die Frequenz folgendermaßen:  
OFF ↔ 125Hz ↔ 78Hz

- 6 Drücken Sie **(MENU)**.  
Im Display erscheint wieder die normale Anzeige.

Wenn Sie die Grenzfrequenz deaktivieren wollen, wählen Sie in Schritt 5 die Option „OFF“.

## Aktivieren der Loudness-Funktion

### — Loudness

Mit dieser Funktion werden die Bässe und Höhen verstärkt, so dass auch bei niedriger Lautstärke eine gute Klangqualität erzielt wird.

- 1 Wählen Sie mit **(SOURCE)** eine Tonquelle (Radio, CD, MD oder AUX) aus.
- 2 Drücken Sie **(MENU)**.
- 3 Drücken Sie so oft **←** oder **→**, bis „Sound“ ausgewählt ist, und drücken Sie dann **(ENTER)**.
- 4 Drücken Sie mehrmals **←** oder **→**, um „Loudness“ auszuwählen.
- 5 Drücken Sie mehrmals **(ENTER)**, um „ON“ auszuwählen.
- 6 Drücken Sie **(MENU)**.  
Im Display erscheint wieder die normale Anzeige.

Wenn Sie die Loudness-Funktion deaktivieren wollen, wählen Sie in Schritt 5 die Option „OFF“.

## Anschließen zusätzlicher Audiogeräte

Die Anschlüsse AUX IN (externer Audioeingang) des Geräts dienen auch als Anschlüsse BUS AUDIO IN (Audioeingang). Sie können gesondert erhältliche, tragbare Geräte von Sony anschließen und den Ton über die Lautsprecher des Fahrzeugs wiedergeben lassen.

### Hinweis

Wenn Sie ein gesondert erhältliches CD/MD-Gerät von Sony anschließen, können Sie keine tragbaren Geräte anschließen und „AUX“ kann nicht ausgewählt werden.

### Auswählen eines zusätzlichen Geräts

Drücken Sie mehrmals **(SOURCE)** und wählen Sie „AUX“ aus.



### Einstellen der Lautstärke

#### — AUX Level

Sie können die Lautstärke für jedes angeschlossene Audiogerät einstellen.

- 1 Drücken Sie **(MENU)**.
- 2 Drücken Sie so oft **←** oder **→**, bis „Sound“ ausgewählt ist, und drücken Sie dann **(ENTER)**.
- 3 Drücken Sie so oft **←** oder **→**, bis „AUX Level“ ausgewählt ist, und drücken Sie dann **(ENTER)**.
- 4 Drücken Sie so oft **←** oder **→**, bis die gewünschte Lautstärke eingestellt ist, und drücken Sie dann **(ENTER)**.  
Die Lautstärke lässt sich in Schritten von 1 dB auf einen Wert zwischen -6 dB und +6 dB einstellen.
- 5 Drücken Sie **(MENU)**.  
Im Display erscheint wieder die normale Anzeige.

## Weitere Funktionen

### Einstellen der Funktion der Taste CUSTOM

#### — Custom

Sie können die Taste CUSTOM mit einer Funktion belegen, so dass Sie diese Funktion dann mühelos mit einem Tastendruck ausführen können.

Mit folgenden Funktionen können Sie die Taste CUSTOM belegen:

Screen - Wechselt den Anzeigemodus (Seite 15).

AF - Dient zum Ein- oder Ausschalten der AF-Funktion (Seite 27).

TA - Dient zum Ein- oder Ausschalten der TA-Funktion (Seite 28).

Mode - Wechselt den Radiofrequenzbereich bzw. das Wiedergabegerät.

ATT - Schaltet den Ton stumm (Seite 37).

Capture - Speichert das gerade angezeigte Bild (Seite 36).

Image - Wechselt das Anzeigemuster für den ausgewählten Bildschirmmodus (Seite 15).

- 1 Drücken Sie **(MENU)**.
- 2 Drücken Sie so oft **←** oder **→**, bis „Custom“ ausgewählt ist, und drücken Sie dann **(ENTER)**.
- 3 Drücken Sie so oft **←** oder **→**, bis die Funktion ausgewählt ist, die Sie der Taste CUSTOM zuweisen wollen, und drücken Sie dann **(ENTER)**.  
Mit jedem Tastendruck auf **←** oder **→** wechselt die Funktion folgendermaßen:  
Screen ↔ AF ↔ TA ↔ Mode ↔ ATT  
↔ Capture ↔ Image ↔ Screen
- 4 Drücken Sie **(MENU)**.  
Im Display erscheint wieder die normale Anzeige.

# Initialisieren des Geräts

## — Initialize

Wenn Sie das Gerät initialisieren, werden alle von Ihnen gespeicherten Bilder gelöscht und das Gerät wird auf die werkseitigen Einstellungen zurückgesetzt.

Alle unten aufgelisteten Optionen werden initialisiert (zurückgesetzt).

- Setup (Contrast, Dimmer, Video, Commander, Security),
- Edit (Name Edit, Name Delete, Picture Delete, Opening),
- Display (Skin, Char Color, Auto Image, Effect, Wallpaper, Panorama, Aspect, Auto Clear, Auto Scroll),
- Custom, Helligkeit beim Videomodus

- 1 Drücken Sie **(MENU)**.
- 2 Drücken Sie so oft **←** oder **→**, bis „Setup“ ausgewählt ist, und drücken Sie dann **(ENTER)**.
- 3 Drücken Sie so oft **←** oder **→**, bis „Initialize“ ausgewählt ist, und drücken Sie dann **(ENTER)**.  
Eine Bestätigungsanzeige erscheint.

### Wenn die Anzeige zum Eingeben des Codes erscheint

Geben Sie den Sicherheitscode ein und drücken Sie dann **(ENTER)** (Seite 45).

- 4 Drücken Sie so oft **←** oder **→**, bis „YES“ ausgewählt ist, und drücken Sie dann **(ENTER)**.  
„Complete“ wird angezeigt und im Display erscheint wieder die vorherige Anzeige.

Um die Initialisierung abzubrechen, drücken Sie **(MENU)**.

### Hinweise

- Schalten Sie das Gerät während einer Initialisierung nicht aus.
- Je nachdem, wie viele Bilder im Gerät gespeichert sind, dauert die Initialisierung eine Weile.
- Beachten Sie, dass Sie Bilder nach einer Initialisierung nicht wiederherstellen können.
- Die werkseitig im Gerät gespeicherten Bilder können Sie nicht löschen.

# Einstellen des Sicherheitscodes

## — Security

Dieses Gerät ist zum Schutz vor Diebstahl mit einer Sicherheitsfunktion ausgestattet. Geben Sie als Sicherheitscode eine 4-stellige Zahl ein. Wenn Sie den Sicherheitscode einstellen und das Gerät dann in einem anderen Auto installieren oder die Autobatterie wechseln, lässt sich das Gerät erst wieder einschalten, wenn der gespeicherte Code eingegeben wird.

- 1 Drücken Sie **(MENU)**.
- 2 Wählen Sie mit **←** oder **→** die Option „Setup“ aus und drücken Sie dann **(ENTER)**.
- 3 Wählen Sie mit **←** oder **→** die Option „Security“ aus und drücken Sie dann **(ENTER)**.  
Die Anzeige zum Einstellen des Codes („Code Set“) erscheint.

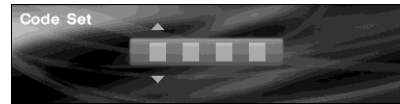

- 4 Stellen Sie den Code ein.
  - 1 Drücken Sie zum Einstellen der ersten Ziffer **↑** oder **↓** und drücken Sie dann **(ENTER)**.
  - 2 Geben Sie die 2., 3. und 4. Ziffer wie in Schritt 1 erläutert ein und drücken Sie dann **(ENTER)**.  
Eine Bestätigungsanzeige erscheint.

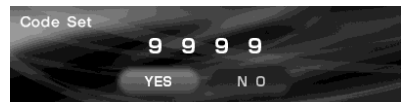

- 5 Drücken Sie **←** oder **→**, bis „YES“ ausgewählt ist, und drücken Sie dann **(ENTER)**.
- 6 Drücken Sie **(MENU)**.  
Im Display erscheint wieder die normale Anzeige.

### Hinweise

- Der Sicherheitscode kann nicht über die Zahlentasten (1-6) eingegeben werden.
- Merken Sie sich den Sicherheitscode unbedingt gut.
- Wenn Sie in Schritt 5 „NO“ wählen und **(ENTER)** drücken, erscheint die Anzeige „Code Set“ aus Schritt 3 wieder im Display.



## Nach Eingabe des Sicherheitscodes

Wenn Sie das Gerät in einem anderen Auto installieren oder die Autobatterie austauschen, erscheint die Anzeige zum Überprüfen des Codes im Display, nachdem Sie das Gerät eingeschaltet haben.

Anzeige zum Eingeben des Codes

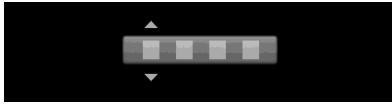

Vorgehen am Hauptgerät:

- 1 Wählen Sie durch Drehen des R-Reglers die erste Ziffer aus und drücken Sie **(ENTER)**.
- 2 Geben Sie die 2., 3. und 4. Ziffer wie in Schritt 1 erläutert ein und drücken Sie dann **(ENTER)**.  
Sobald der Sicherheitscode verifiziert ist, wird „Complete“ angezeigt und im Display erscheint wieder die Datums-/Uhrzeitanzeige. Wenn der Code ungültig war, geben Sie den richtigen Code ein.

### Hinweis

Sie können den Cursor nach dem Eingeben der Zahlen nicht rückwärts bewegen. Wenn Sie falsche Zahlen eingegeben haben, drücken Sie so oft **(ENTER)**, bis „Code Error“ angezeigt wird, und geben Sie dann den richtigen Code ein.

## Löschen des Sicherheitscodes

- 1 Drücken Sie **(MENU)**.
- 2 Drücken Sie so oft **←** oder **→**, bis „Setup“ ausgewählt ist, und drücken Sie dann **(ENTER)**.
- 3 Drücken Sie **←** oder **→**, bis „Security“ ausgewählt ist, und drücken Sie dann **(ENTER)**.  
Die Anzeige zum Löschen des Codes erscheint.

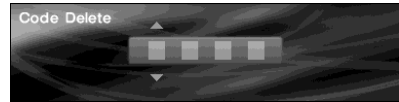

- 4 Geben Sie den 4-stelligen Code ein und drücken Sie dann **(ENTER)**.  
Sobald der Sicherheitscode verifiziert ist, erscheint eine Bestätigungsanzeige.
- 5 Drücken Sie so oft **←** oder **→**, bis „YES“ ausgewählt ist, und drücken Sie dann **(ENTER)**.  
„Complete“ wird angezeigt und im Display erscheint wieder die vorherige Anzeige. Wenn der Code ungültig war, geben Sie den richtigen Code ein.
- 6 Drücken Sie **(MENU)**.  
Im Display erscheint wieder die normale Anzeige.

### Hinweis

Sie können den Sicherheitscode nur ändern, indem Sie den gespeicherten Code löschen.

### Tipp

Wenn kein Sicherheitscode gespeichert ist, erscheint die Anzeige zum Löschen des Codes nicht.

# Menüs und Optionen

Je nach der Tonquelle und dem Anzeigemuster im ausgewählten Anzeigemodus werden in den Menüs unterschiedliche Optionen angezeigt. Sie können folgende Optionen einstellen:

## Menü „List“

- Disc List - Dient zum Anzeigen der Liste von CD/MD-Namen (Seite 22).
- Preset List - Dient zum Anzeigen der Liste von Radiosendernamen (Seite 25).
- PTY List - Dient zum Anzeigen der Liste von Programmtypen (Seite 29).

## List

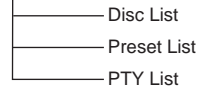

## Menü „Display“

- Skin - Dient zum Auswählen des Display-Musters (Seite 31).
- Char Color - Dient zum Ändern der Zeichenfarbe im Display (Seite 31).
- Auto Image - Dient zum Wechseln der Anzeigedauer für Bilder (Seite 32).
- Effect - Dient zum Wechseln der bewegten Muster für visuelle Effekte (Seite 32).
- Wallpaper - Dient zum Auswählen eines Bildes als Hintergrundbild (Seite 33).
- Panorama - Dient zum Auswählen des Panoramabildes als Hintergrundbild (Seite 33).
- Aspect - Dient zum Wechseln des Bildseitenverhältnisses (Seite 34).
- Auto Clear - Dient zum Ausblenden der Zeichen im Display (Seite 35).
- Auto Scroll - Dient zum Aktivieren der Auto-Scroll-Funktion, bei der lange Textinformationen im Display durchlaufen (Seite 20).

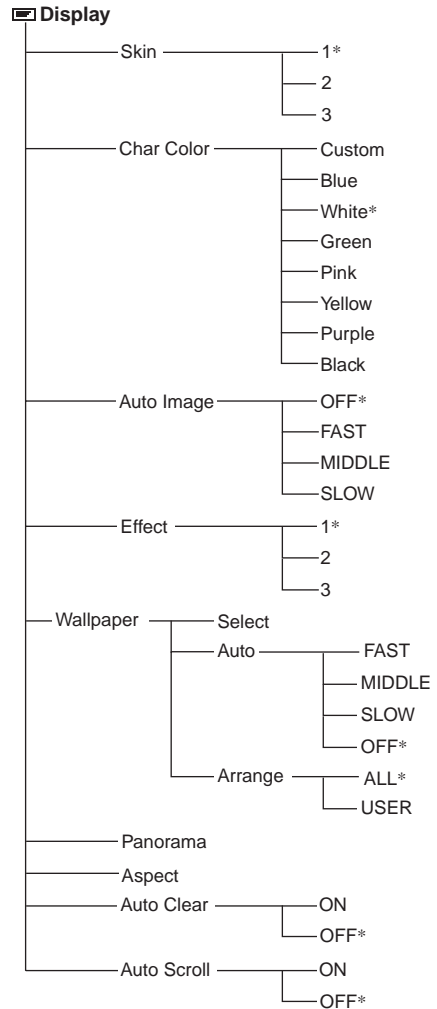

\* Standardeinstellung

## Menü „Edit“

- Name Edit - Dient zum Zuweisen von Namen zu CDs (Seite 21).
- Name Delete - Dient zum Löschen zugewiesener CD-Namen (Seite 22).
- Opening - Dient zum Auswählen eines Bildes für den Startbildschirm (Seite 37).
- Picture Delete - Dient zum Löschen gespeicherter Bilder (Seite 36).
- BTM - Dient zum automatischen Speichern von Radiosendern (Seite 23).

## Edit

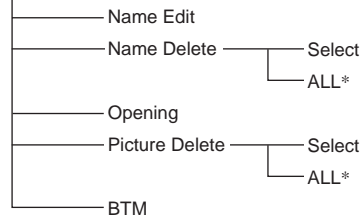

\* Standardeinstellung

## Menü „Setup“

- Clock - Dient zum Einstellen von Uhrzeit und Datum (Seite 17).
- Contrast - Dient zum Einstellen des Kontrasts im Display.
- Security - Dient zum Einstellen oder Löschen des Sicherheitscodes (Seite 44).
- Initialize - Dient zum Wiederherstellen der werkseitigen Einstellungen (Seite 44).
- Dimmer - Dient zum Einstellen der Helligkeit im Display.
  - Bei „AUTO“ wird das Display nur dunkler, wenn Sie die Scheinwerfer einschalten.
  - Bei „ON“ wird das Display dauerhaft dunkler eingestellt.
  - Bei „OFF“ ist das Display immer hell.
- Beep - Dient zum Ein- oder Ausschalten des Signaltons.
- Video - Dient zum Umschalten des Farbsystems zwischen PAL und NTSC.
- Commander - Dient zum Ändern der Drehrichtung des Joysticks.
  - Wählen Sie „Normal“, wenn die werkseitig eingestellte Drehrichtung des Joysticks beibehalten werden soll.
  - Wählen Sie „Reverse“, wenn Sie den Joystick auf der rechten Seite der Lenksäule anbringen.
- CT - Dient zum automatischen Einstellen der Uhr (Seite 30)

## Setup

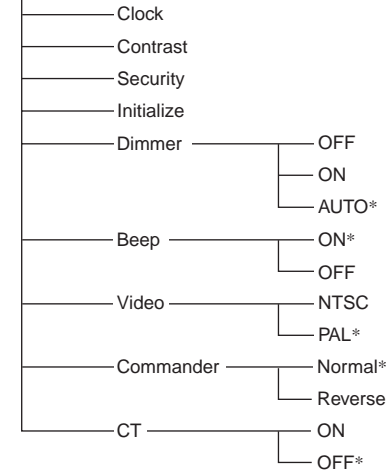

\* Standardeinstellung

## Menü „Sound“

- DSO - Dient zum Einstellen des DSO-Modus (Seite 38).
- EQ7 - Dient zum Einstellen der Equalizer-Kurve (Seite 39).
- Bass - Dient zum Einstellen des Basspegels (Seite 40).
- Treble - Dient zum Einstellen des Höhenpegels (Seite 40).
- Balance - Dient zum Einstellen der Lautstärke der Lautsprecher rechts und links (Seite 40).
- Fader - Dient zum Einstellen der Lautstärke der Lautsprecher vorn und hinten (Seite 40).
- Sub Woofer - Dient zum Einstellen der Lautstärke des Tiefsttonlautsprechers (Seite 41).
- HPF (Hochpassfilter) - Dient zum Auswählen der Grenzfrequenz der Lautsprecher vorn/hinten (Seite 41).
- LPF (Niedrigpassfilter) - Dient zum Auswählen der Grenzfrequenz des Tiefsttonlautsprechers (Seite 42).
- AUX Level - Dient zum Einstellen der Lautstärke zusätzlich angeschlossener Geräte (Seite 43).
- Loudness - Dient zum Verstärken von Bässen und Höhen (Seite 42).

Fortsetzung auf der nächsten Seite →

## Sound

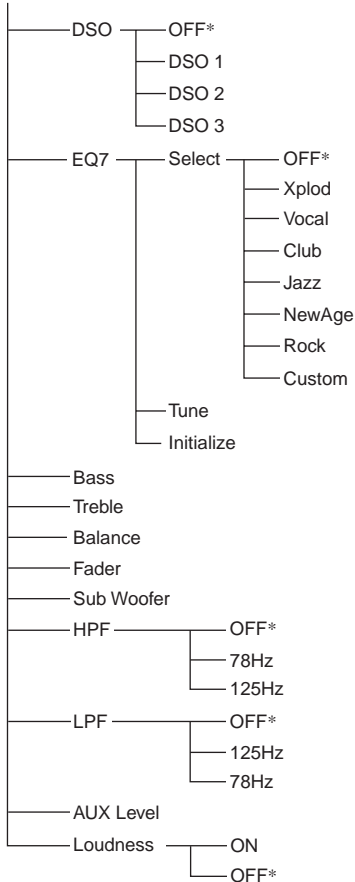

\* Standardeinstellung

## Menü „Custom“

- Screen - Dient zum Wechseln des Anzeigemodus (Seite 15).
- AF - Dient zum Ein- oder Ausschalten der AF-Funktion (Seite 27).
- TA - Dient zum Ein- oder Ausschalten der TA-Funktion (Seite 28).
- Mode - Dient zum Wechseln des Radiofrequenzbereichs bzw. des Wiedergabegeräts.
- ATT - Dient zum Stummschalten des Tons (Seite 37).
- Capture - Dient zum Speichern des gerade angezeigten Bildes (Seite 36).
- Image - Dient zum Wechseln des Anzeigemusters für den ausgewählten Anzeigemodus (Seite 15).

## Custom

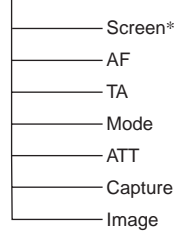

\* Standardeinstellung

## Menü „PlayMode“

- Repeat - Dient zum Wechseln des Modus für die wiederholte Wiedergabe (Seite 20).
- Shuffle - Dient zum Wechseln des Modus für die Wiedergabe in willkürlicher Reihenfolge (Seite 21).
- BBE MP - Dient zum Verbessern des digital komprimierten Klangs (Seite 37).
- Mono - Dient zum Umschalten von UKW-Sendungen auf monauralen Ton (Seite 24).
- Local - Dient zum Einstellen lokaler Sender.
- Regional - Dient zum Ein- oder Ausschalten des Regionalmodus.
  - Bei „ON“ bleibt innerhalb einer bestimmten Region der gleiche Lokalsender eingestellt.
  - Mit „OFF“ wird der Regionalmodus ausgeschaltet.

## PlayMode

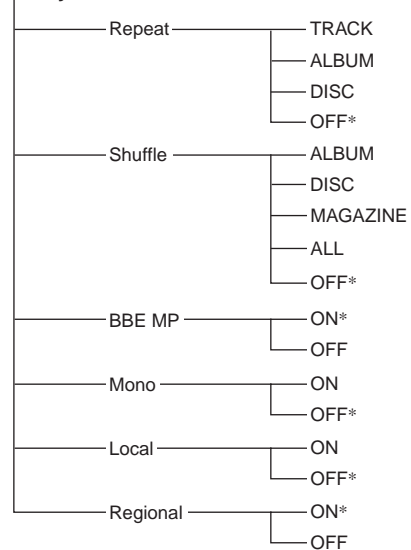

\* Standardeinstellung

# Der Joystick

Sie können das Gerät sowie gesondert erhältliche CD/MD-Geräte mit einem Joystick (**gesondert erhältlich**) steuern.  
 Bringen Sie zunächst je nach der Montage des Joysticks den entsprechenden Aufkleber an.  
 Der Joystick wird über Tasten und/oder Drehregler bedient.

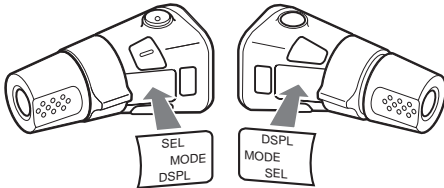

## Drücken der Tasten

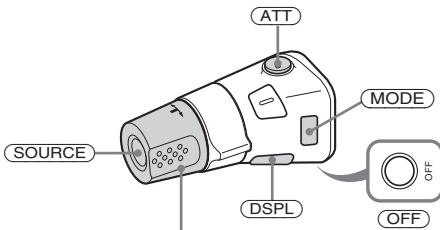

Stellen Sie durch Drehen des Reglers VOL die Lautstärke ein.

Drücken Sie	Funktion
<b>SOURCE</b>	Wechseln der Tonquelle (Radio/CD/MD*1)/ Einschalten.
<b>MODE</b>	Wechseln des Modus (Radiofrequenzbereich/CD-Gerät*1/MD-Gerät*1).
<b>ATT</b>	Dämpfen des Tons.
<b>OFF</b> *2	Stoppen der Wiedergabe bzw. des Radioempfangs/ Ausschalten.
<b>SEL / SOUND</b>	Nicht verfügbar
<b>DSPL</b>	Auswählen des Anzeigemodus (diese Taste fungiert als Taste SCREEN).

## Drehen des Reglers

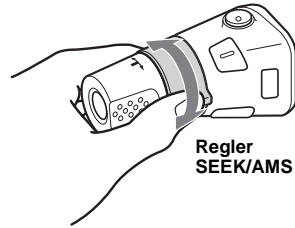

**Wenn Sie den Regler drehen und loslassen, können Sie:**

- Titel überspringen.
- Wenn Sie mehrere Titel hintereinander überspringen wollen, drehen Sie den Regler einmal und innerhalb von 2 Sekunden nochmals und halten ihn dann gedreht.
- Sender automatisch einstellen.

**Wenn Sie den Regler drehen, halten und loslassen, können Sie:**

- in einem Titel vorwärts-/rückwärtssuchen.
- einen Sender manuell einstellen.

## Drücken und Drehen des Reglers

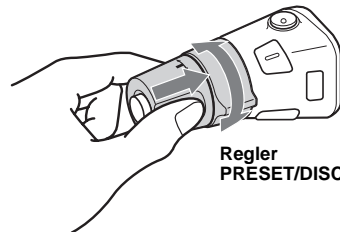

**Wenn Sie den Regler gleichzeitig drücken und drehen, können Sie:**

- gespeicherte Sender einstellen.
- CDs/MDs während der CD/MD-Wiedergabe wechseln\*1.
- Alben wechseln\*3.

\*1 Nur wenn die entsprechenden gesondert erhältlichen Geräte angeschlossen sind.

\*2 Wenn Ihr Fahrzeug nicht über ein Zündschloss mit Position ACC oder I verfügt, drücken Sie nach dem Ausschalten der Zündung unbedingt **OFF** so lange, bis die Anzeige ausgeblendet wird.

\*3 Nur bei Wiedergabe einer MP3-Datei.

**Fortsetzung auf der nächsten Seite →**

Wenn eine MP3-Datei wiedergegeben wird, können Sie mit dem Joystick ein Album auswählen.

#### Mit diesem Gerät:

Funktion	Vorgehen
Überspringen von Alben – Albumauswahl	Drücken und drehen Sie den Regler [pro Album einmal]. Wenn Sie mehrere Alben hintereinander überspringen wollen, drücken und drehen Sie den Regler und halten ihn gedreht.

#### Mit einem gesondert erhältlichen Gerät:

Funktion	Vorgehen
Überspringen von CDs/MDs – CD/MD-Auswahl	Drücken und drehen Sie den Regler [pro CD/MD einmal]. Wenn Sie mehrere CDs/MDs hintereinander überspringen wollen, drücken und drehen Sie den Regler einmal, drehen ihn innerhalb von 2 Sekunden erneut und halten ihn gedreht.

Überspringen von Alben – Albumauswahl	<ol style="list-style-type: none"><li>1 Wenn Sie in den Albumauswahlmodus wechseln wollen, drücken und drehen Sie den Regler und halten ihn gedreht. Führen Sie dann innerhalb von 2 Sekunden Schritt 2 aus.</li><li>2 Drücken Sie den Regler und drehen Sie ihn mehrmals schnell, um die Alben nacheinander zu überspringen.</li></ol>
--	---

## Weitere Informationen

### Wartung

#### Austauschen der Sicherung

Wenn Sie eine Sicherung austauschen, achten Sie darauf, eine Ersatzsicherung mit dem gleichen Ampere-Wert wie die Originalsicherung zu verwenden. Dieser ist auf der Originalsicherung angegeben. Wenn die Sicherung durchbrennt, überprüfen Sie den Stromanschluss und tauschen die Sicherung aus. Brennt die neue Sicherung ebenfalls durch, kann eine interne Fehlfunktion vorliegen. Wenden Sie sich in einem solchen Fall an Ihren Sony-Händler.

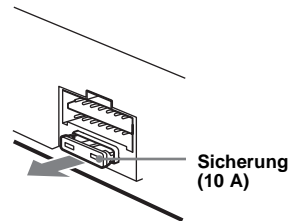

#### Achtung

Verwenden Sie unter keinen Umständen eine Sicherung mit einem höheren Ampere-Wert als dem der Sicherung, die ursprünglich mit dem Gerät geliefert wurde. Andernfalls kann es zu Schäden am Gerät kommen.

## Austauschen der Lithiumbatterie

Unter normalen Bedingungen hält die Batterie etwa 1 Jahr. Die Lebensdauer der Batterie kann je nach Gebrauch des Geräts jedoch auch kürzer sein. Wenn die Batterie schwächer wird, verkürzt sich die Reichweite der Kartenfernbedienung. Tauschen Sie die Batterie gegen eine neue CR2025-Lithiumbatterie aus. Bei Verwendung eines anderen Batterietyps besteht Feuer- bzw. Explosionsgefahr.

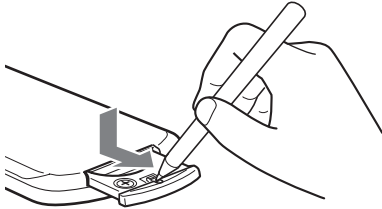

Mit der Seite + nach oben

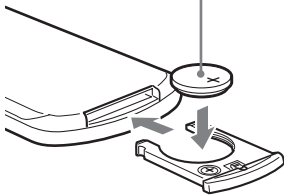

## Hinweise zur Lithiumbatterie

- Bewahren Sie die Lithiumbatterie außerhalb der Reichweite von Kindern auf. Sollte eine Lithiumbatterie verschluckt werden, ist umgehend ein Arzt aufzusuchen.
- Wischen Sie die Batterie mit einem trockenen Tuch ab, um einen guten Kontakt zwischen den Batteriepolen und -anschlüssen sicherzustellen.
- Achten Sie beim Einlegen der Batterie auf die richtige Polarität.
- Halten Sie die Batterie nicht mit einer Metallpinzette. Dies könnte zu einem Kurzschluss führen.

### VORSICHT

Die Batterie kann bei falscher Handhabung explodieren!  
Auf keinen Fall darf sie aufgeladen, auseinandergenommen oder ins Feuer geworfen werden.

Entsorgungshinweis: Bitte werfen Sie nur entladene Batterien in die Sammelboxen beim Handel oder den Kommunen. Entladen sind Batterien in der Regel dann, wenn das Gerät abschaltet und „Batterie leer“ signalisiert oder nach längerer Gebrauchsdauer der Batterien nicht mehr einwandfrei funktioniert. Um sicherzugehen, kleben Sie die Batteriepole z. B. mit einem Klebestreifen ab oder geben Sie die Batterien einzeln in einen Plastikbeutel.

# Ausbauen des Geräts

## 1 Entfernen Sie die Schutzumrandung.

- 1 Setzen Sie beide Löseschlüssel an der Schutzumrandung an.

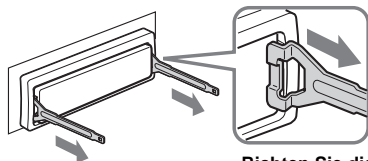

Richten Sie die Löseschlüssel richtig aus.

- 2 Ziehen Sie die Schutzumrandung mithilfe der Löseschlüssel heraus.

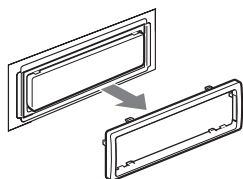

## 2 Nehmen Sie das Gerät heraus.

- 1 Setzen Sie beide Löseschlüssel ein, so dass sie mit einem Klicken einrasten.

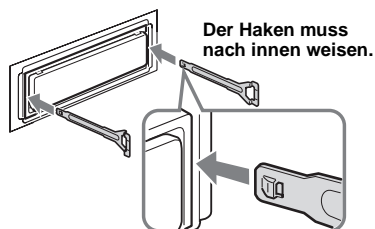

- 2 Ziehen Sie an den Löseschlüsseln, um das Gerät zu lösen.

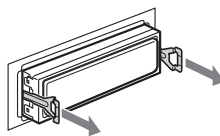

- 3 Ziehen Sie das Gerät aus der Halterung.

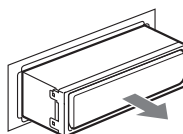



# Technische Daten

## CD-Player

Signal-Rauschabstand	120 dB
Frequenzgang	10 – 20.000 Hz
Gleichlaufschwankungen	Unterhalb der Messgrenze

## Tuner

### FM (UKW)

Empfangsbereich	87,5 – 108 MHz
Antennenanschluss	Anschluss für Außenantenne
Zwischenfrequenz	10,7 MHz/450 kHz
Nutzbare Empfindlichkeit	9 dBf
Trennschärfe	75 dB bei 400 kHz
Signal-Rauschabstand	67 dB (stereo), 69 dB (mono)
Harmonische Verzerrung bei 1 kHz	0,5 % (stereo), 0,3 % (mono)
Kanaltrennung	35 dB bei 1 kHz
Frequenzgang	30 – 15.000 Hz

### MW/LW

Empfangsbereich	MW: 531 – 1.602 kHz LW: 153 – 279 kHz
Antennenanschluss	Anschluss für Außenantenne
Zwischenfrequenz	10,7 MHz/450 kHz
Empfindlichkeit	MW: 30 µV LW: 40 µV

## Allgemeines

Ausgänge	Audioausgänge (vorne/ hinten) Tiefsttonlautsprecherausgang (mono) Motorantennen- Steueranschluss Steueranschluss für Endverstärker Steueranschluss für Stummschaltung beim Telefonieren Steueranschluss für Beleuchtung Eingangsanschluss für Parkbremse BUS-Steureingang BUS-Audioeingang/ Anschluss AUX IN Antenneneingang Videoeingang
Eingänge	

Klangregler	Bässe ±8 dB bei 100 Hz Höhen ±8 dB bei 10 kHz
Loudness	+8 dB bei 100 Hz +2 dB bei 10 kHz
Betriebsspannung	12 V Gleichstrom, Autobatterie (negative Erdung)
Abmessungen	ca. 178 × 50 × 187 mm (B/H/T)
Einbaumaß	ca. 182 × 53 × 162 mm (B/H/T)
Gewicht	ca. 1,6 kg
Mitgeliefertes Zubehör	Kartenfernbedienung RM-X144 Montageteile und Anschlusszubehör (1 Satz) Frontplattenhülle (1) Kabel-Joystick RM-X4S Drahtloser Joystick RM-X6S BUS-Kabel (mit einem Cinchkabel geliefert) RC-61 (1 m), RC-62 (2 m)
Sonderzubehör	CD-Wechsler (10 CDs) CDX-757MX CD-Wechsler (6 CDs) CDX-T70MX, CDX-T69 MD-Wechsler (6 MDs) MDX-66XLP Mobiler DVD-Player DVX-11A Signalquellenwähler XA-C30 AUX IN- Signalquellenwähler XA-300
Zusätzliche Geräte	

### Hinweis

*Dieses Gerät kann nicht an einen digitalen Vorverstärker oder an einen Equalizer, der mit dem Sony-BUS-System kompatibel ist, angeschlossen werden.*

*Änderungen, die dem technischen Fortschritt dienen, bleiben vorbehalten.*

---

# Störungsbehebung

Anhand der folgenden Checkliste können Sie die meisten Probleme, die möglicherweise an Ihrem Gerät auftreten, selbst beheben.  
Bevor Sie die folgende Checkliste durchgehen, überprüfen Sie bitte zunächst, ob Sie das Gerät richtig angeschlossen und bedient haben.

---

## Allgemeines

### Die Funktionstasten funktionieren nicht.

Drücken Sie die Rücksetztaste.

### Es ist kein Ton zu hören.

- Stellen Sie durch Drehen des L-Reglers die Lautstärke ein.
- Schalten Sie die ATT-Funktion aus.
- Stellen Sie den Fader-Regler bei einem 2-Lautsprecher-System in die mittlere Position.

### Der Speicherinhalt wurde gelöscht.

- Die Rücksetztaste wurde gedrückt.  
→ Speichern Sie die Einstellungen erneut.
- Das Netzkabel wurde gelöst oder die Verbindung zur Batterie besteht nicht mehr.
- Das Stromversorgungskabel ist nicht richtig angeschlossen.

### Kein Signalton ertönt.

Der Signalton ist deaktiviert (Seite 47).

### Die Anzeige wird ausgeblendet bzw. erscheint nicht im Display.

Die Anzeige wird ausgeblendet, wenn Sie **(OFF)** gedrückt halten.  
→ Halten Sie **(OFF)** erneut gedrückt, bis die Anzeige eingeblendet wird.

### Gespeicherte Sender und die korrekte Uhrzeit werden gelöscht.

### Die Sicherung ist durchgebrannt.

### Es kommt zu Störgeräuschen, wenn sich der Zündschlüssel in der Position EIN (ON), AUS (OFF) oder ACC bzw. I (Zubehörposition) befindet.

Die Leitungen sind nicht korrekt an den Stromanschluss für Zubehörgeräte angeschlossen.

### Das Gerät wird nicht mit Strom versorgt.

- Überprüfen Sie die Kabelverbindungen. Wenn die Anschlüsse in Ordnung sind, überprüfen Sie die Sicherung.
- Das Auto hat keine Zubehörposition (ACC bzw. I).  
→ Schalten Sie das Gerät mit **(SOURCE)** ein.

---

### Das Gerät wird permanent mit Strom versorgt.

Das Auto hat keine Zubehörposition (ACC bzw. I).

→ Nachdem Sie die Zündung ausgeschaltet haben, halten Sie am Gerät unbedingt **(OFF)** gedrückt, bis die Anzeige ausgeblendet wird.

---

### Die Motorantenne wird nicht ausgefahren.

Die Motorantenne hat kein Relaiskästchen.

---

## CD/MD-Wiedergabe

### Die Wiedergabe startet nicht.

- Die MD ist beschädigt bzw. die CD ist verschmutzt.
- Einige CD-Rs/CD-RWs werden je nach dem Gerät, mit dem sie bespielt wurden, oder dem Zustand der CD-R/CD-RW selbst unter Umständen nicht wiedergegeben.

### MP3-Dateien können nicht wiedergegeben werden.

- Die Aufnahme erfolgte nicht im Format ISO 9660, Stufe 1 oder 2, bzw. im erweiterten Joliet- oder Romeo-Format.
- Die Dateinamenerweiterung „MP3“ wurde nicht zum Dateinamen hinzugefügt.
- Die Dateien wurden nicht im MP3-Format gespeichert.

### Albumname, Titelname bzw. ID3-Tag werden nicht korrekt angezeigt.

- Die CD entspricht nicht ISO 9660 Stufe 1.  
→ Verwenden Sie eine kompatible CD.
- Bei diesem Gerät können nur Zeichencodes wie ASCII, europäische Buchstaben halber Größe (nur ASCII bei Joliet) und Shift-JIS angezeigt werden. Andere Zeichencodes werden nicht korrekt angezeigt.

### Es dauert länger, bis die Wiedergabe von MP3-Dateien beginnt.

Bei folgenden CDs dauert es länger, bis die Wiedergabe beginnt:

- CDs mit einer komplizierten Datei-/Ordnerstruktur
- Multi-Session-CDs
- CDs, zu denen noch Daten hinzugefügt werden können

### Aufgrund von Vibrationen kommt es zu Tonsprüngen.

- Das Gerät ist in einem Winkel von mehr als 45° installiert.
- Das Gerät wurde nicht an einem stabilen Teil des Fahrzeugs installiert.

### Tonsprünge treten auf.

- Die CD/MD ist beschädigt oder verschmutzt.
- Die CD-R/CD-RW ist beschädigt.

### „Name Edit“ erscheint nicht im Menü.

Im Gerät sind bereits 50 CD-Namen gespeichert.

---

## Radioempfang

**Gespeicherte Sender lassen sich nicht einstellen.**

- Speichern Sie den/die Sender unter der korrekten Frequenz ab.
- Das Sendesignal ist zu schwach.

**Sender lassen sich nicht empfangen.**

**Der Ton ist stark gestört.**

- Schließen Sie eine Motorantennen-Steuerleitung (blau) oder eine Stromversorgungsleitung für Zuhörergeräte (rot) an die Stromversorgungsleitung für den Antennenverstärker eines Fahrzeugs an (nur, wenn das Fahrzeug mit einer in der Heck-/Seitenfensterscheibe integrierten UKW/MW/LW-Antenne ausgestattet ist).
- Prüfen Sie die Verbindung der Autoantenne.
- Die Autoantenne wird nicht ausgefahren.  
→ Prüfen Sie die Verbindung der Motorantennen-Steuerleitung.
- Überprüfen Sie die Frequenz.
- Wenn der DSO-Modus aktiviert ist, ist der Ton manchmal gestört.  
→ Setzen Sie DSO auf „OFF“ (Seite 38).

**Der automatische Sendersuchlauf funktioniert nicht.**

- Der lokale Sendersuchmodus ist auf „ON“ eingestellt.  
→ Setzen Sie den lokalen Suchmodus auf „OFF“ (Seite 24).
- Das Sendesignal ist zu schwach.  
→ Stellen Sie die Sender manuell ein.

**Die Anzeige „ST“ blinkt.**

- Stellen Sie die Frequenz genau ein.
- Das Sendesignal ist zu schwach.  
→ Schalten Sie in den Mono-Empfangsmodus (Seite 24).

**Eine Stereosendung ist nur monaural zu hören.**

- Das Gerät ist in den monauralen Empfangsmodus geschaltet.  
→ Beenden Sie den monauralen Empfangsmodus (Seite 24).

## RDS

**Der Sendersuchlauf (Seek) startet nach ein paar Sekunden Radioempfang.**

Der Sender ist kein Verkehrsfunksender (TP-Sender) oder die Sendesignale sind zu schwach.

- Drücken Sie (AF) oder (TA) so oft, bis „AF“ oder „TA“ nicht mehr angezeigt werden.

**Es sind keine Verkehrsdurchsagen zu hören.**

- Aktivieren Sie die TA-Funktion.
- Der Sender sendet keine Verkehrsdurchsagen, obwohl es sich um einen Verkehrsfunksender (TP-Sender) handelt.  
→ Stellen Sie einen anderen Sender ein.

## Bildspeicherung

**Bilder können nicht gespeichert werden.**

Im Gerät sind bereits 100 Bilder gespeichert.

- Löschen Sie Bilder, die Sie nicht mehr benötigen, und speichern Sie dann weitere.

**Während der Bildspeicherung funktionieren die Tasten und Regler nicht.**

Das Gerät speichert gerade Bilder. Während der Bildspeicherung können Sie nur eine CD auswerfen, den Ton stummschalten und die Lautstärke einstellen.

- Warten Sie einen Moment, bis die Bildspeicherung abgeschlossen ist.

**Der Videomodus kann nicht ausgewählt werden.**

- An den Anschluss VIDEO IN dieses Geräts ist kein Videogerät angeschlossen oder das angeschlossene Videogerät gibt keine Videosignale aus.
- Das Farbsystem dieses Geräts stimmt nicht mit dem des angeschlossenen Videogeräts überein.  
→ Stellen Sie je nach dem angeschlossenen Videogerät an diesem Gerät das Farbsystem PAL oder NTSC ein (Seite 47).
- Die Videosignale des angeschlossenen Videogeräts entsprechen nicht dem PAL- oder NTSC-Format.
- Die Parkbremse ist nicht angezogen.

Fortsetzung auf der nächsten Seite →

---

# Fehleranzeigen/Meldung

---

## Fehleranzeigen

### (Für dieses Gerät und für gesondert erhältliche CD/MD-Wechsler)

Folgende Anzeigen erscheinen und ein Alarmton ist zu hören.

---

#### Disc Blank

Die MD enthält keine Titel.

→ Legen Sie eine MD ein, auf der Titel aufgezeichnet sind.

---

#### Disc Error

• Eine CD ist verschmutzt oder falsch herum eingelegt.

→ Reinigen Sie die CD bzw. legen Sie sie korrekt ein.

• Eine CD/MD kann aufgrund einer Störung nicht wiedergegeben werden.

→ Legen Sie eine andere CD/MD ein.

---

#### Failure

Die Lautsprecher-/Verstärkeranschlüsse sind nicht korrekt.

→ Schlagen Sie in der Installationsanleitung nach, wie die Anschlüsse korrekt vorgenommen werden müssen.

---

#### High Temp

Die Umgebungstemperatur ist höher als 50 °C.

→ Warten Sie, bis die Temperatur unter 50 °C sinkt.

---

#### NO Disc

Es befindet sich keine CD/MD im CD/MD-Gerät.

→ Legen Sie CDs/MDs in das CD/MD-Gerät ein.

---

#### NO Magazine

Das CD-Magazin ist nicht in das CD-Gerät eingelegt.

→ Setzen Sie ein Magazin in das CD-Gerät ein.

---

#### Disc NO Music

Sie haben eine CD ohne Musikdateien eingelegt.

→ Legen Sie eine Musik-CD ein.

---

#### Not Ready

Der Deckel des MD-Geräts ist offen oder die MDs wurden nicht korrekt eingelegt.

→ Schließen Sie den Deckel bzw. legen Sie die MDs korrekt ein.

---

#### Offset

Es liegt möglicherweise eine interne Fehlfunktion vor.

→ Überprüfen Sie die Kabelverbindungen.

Wenn die Fehleranzeige weiterhin im Display angezeigt wird, wenden Sie sich an einen Sony-Händler.

---

#### Push Reset

- Das Gerät kann wegen einer Störung nicht bedient werden.
- Das CD/MD-Gerät kann wegen einer Störung nicht bedient werden.  
→ Drücken Sie die Rücksetztaste am Gerät.

Wenn sich das Problem mit diesen Abhilfemaßnahmen nicht beheben lässt, wenden Sie sich an einen Sony-Händler.

---

#### Meldung

#### Local Seek up/Local Seek down

Beim automatischen Sendersuchlauf ist der lokale Suchmodus aktiviert (Seite 24).

---





# Félicitations !

Nous vous remercions d'avoir fait l'acquisition de ce lecteur de disques compacts Sony.

## PRINCIPALES CARACTERISTIQUES :

- Borne d'entrée vidéo permettant la visualisation des images vidéo.
- Enregistrement d'images vidéo pour différents effets visuels.
- Possibilité de lecture d'un fichier MP3 enregistré sur un disque.
- Possibilité de lecture de CD-R ou de CD-RW auxquels une session peut être ajoutée (page 11).
- Possibilité de lecture de disques multisession (CD-Extra, CD mixtes, etc.), selon la méthode d'enregistrement utilisée (page 11).
- Fonctionnement avec des lecteurs CD ou MD en option (changeurs et lecteurs)\*1.
- Affichage de l'information des étiquettes ID3\*2 de version 1.0, 1.1, 2.2, 2.3 ou 2.4 (pendant la lecture de fichiers MP3).
- Affichage des informations CD TEXT (pendant la lecture d'un CD TEXT\*3).
- **Accessoire de commande fourni**  
Mini-télécommande RM-X144
- **Accessoire de commande en option**  
Satellite de commande avec fil RM-X4S  
Satellite de commande sans fil RM-X6S

\*1 *Cet appareil fonctionne uniquement avec des produits Sony.*

\*2 *Une étiquette ID3 est un fichier MP3 contenant des informations telles que le nom de l'album, de l'artiste, de la plage, etc.*

\*3 *Un disque CD TEXT est un CD audio contenant des informations telles que le nom du disque, le nom de l'artiste et les noms des plages. Ces informations sont enregistrées sur le disque.*

**BBE<sup>®</sup>MP**  
DIGITAL

Le procédé BBE MP améliore le son compressé numériquement, comme le MP3, en restaurant et en optimisant les harmoniques les plus élevées perdues au cours de la compression. Le processus BBE MP est fondé sur la génération d'harmoniques d'ordre paire à partir du matériel source en leur restituant leur richesse, leurs détails et leurs nuances.

CLASS 1  
LASER PRODUCT

Cette étiquette est située sur la partie inférieure du châssis.

## A propos de ce mode d'emploi

- *Ce mode d'emploi décrit l'utilisation des fonctions, essentiellement à l'aide de la mini-télécommande.*
- *Il est possible que les illustrations contenues dans ce manuel diffèrent de l'apparence réelle de l'appareil.*

# Table des matières

Emplacement des commandes . . . . .	6
Précautions . . . . .	9
Remarques sur les disques . . . . .	10
A propos des fichiers MP3 . . . . .	11
Opérations de base . . . . .	13
Sélection du mode et du motif d'affichage . . . . .	14

## Préparation

Réinitialisation de l'appareil . . . . .	16
Réglage de l'horloge et du calendrier — Clock . . . . .	16

## Lecteur CD

### Lecteur CD ou MD (en option)

Lecture d'un disque . . . . .	17
Rubriques d'affichage . . . . .	19
Lecture de plages en boucle — Repeat (Lecture répétée) . . . . .	20
Lecture des plages dans un ordre quelconque — Shuffle (Lecture aléatoire) . . . . .	20
Identification d'un CD — Disc Memo (Mémo de disque) . . . . .	21
Recherche d'un disque par son nom — Disc List (Liste de disques)* . . . . .	22

\* *Fonctions disponibles avec le lecteur de CD/MD en option*

## Radio

Mémorisation automatique des stations — BTM (Mémorisation des meilleurs accords) . . . . .	22
Rubriques d'affichage . . . . .	23
Réception des stations mémorisées . . . . .	23
Mémorisation des stations souhaitées uniquement . . . . .	24
Réglage d'une station via une liste — Preset List (Liste des présélections) . . . . .	25

## Fonction RDS

Présentation de la fonction RDS . . . . .	25
Rubriques d'affichage . . . . .	26
Resynchronisation automatique pour une réception optimale — AF . . . . .	26
Réception de messages de radioguidage — TA/TP . . . . .	27
Préréglage des stations RDS avec les réglages AF et TA . . . . .	28
Réglage d'une station en fonction du type d'émission — PTY List (Liste PTY) . . . . .	28
Réglage automatique de l'horloge — CT . . . . .	29

## Réglages de l'image

Sélection du motif de façade — Skin (Apparence) . . . . .	30
Définition de la couleur des caractères — Char Color (Couleur des caractères) . . . . .	30
Modification automatique de l'image d'affichage — Auto Image . . . . .	31
Sélection du motif de l'effet — Effect . . . . .	31
Sélection du papier peint — Wallpaper . . . . .	32
Définition des réglages d'une image panorama — Panorama . . . . .	32
Sélection de l'échelle de l'image — Aspect . . . . .	33
Désactivation des caractères d'affichage — Auto Clear . . . . .	34
Mémorisation des images — Snapshot . . . . .	35
Sélection de l'image de l'écran de démarrage — Opening . . . . .	36



---

## Réglage du son

Réglage de BBE MP	
— BBE MP	36
Atténuation rapide du son	
— ATT	36
Réglage du répartiteur dynamique du son émis	
— DSO	37
Réglage de l'égaliseur	
— EQ7	37
Réglage des graves et des aigus	
— Bass/Treble	38
Réglage du volume avant et arrière	
— Balance/Fader (Balance droite-gauche/ avant-arrière)	39
Réglage du volume du caisson de graves	
— Sub Woofer (Caisson de graves)	40
Réglage de l'intensité sonore	
— Loudness (Intensité sonore)	41
Raccordement d'un appareil audio auxiliaire	41

## Autres fonctions

Définition de la fonction personnalisée	
— Custom (Personnalisation)	42
Initialisation de l'appareil	
— Initialize	42
Réglage du code de sécurité	
— Security	43
Menus et rubriques	44
Utilisation du satellite de commande	47

## Informations complémentaires

Entretien	49
Démontage de l'appareil	50
Spécifications	51
Dépannage	52
Affichages des erreurs/Message	54

# Emplacement des commandes

## Mini-télécommande RM-X144

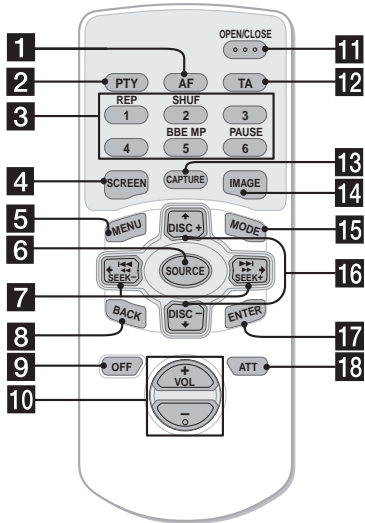

### 1 Touche AF

Permet d'activer ou de désactiver la fonction AF.

### 2 Touche PTY

Permet d'afficher la liste PTY (types d'émissions).

### 3 Touches numériques

Radio :  
Permettent de mémoriser et de recevoir des stations.  
CD/MD :  
Permet de changer le mode de lecture.

- ① : REP
  - ② : SHUF
  - ⑥ : PAUSE\*1
- Son :

- ⑤ : BBE MP\*1

### 4 Touche SCREEN

Permet de sélectionner le mode d'affichage.

### 5 Touche MENU

Permet d'afficher le menu principal.

### 6 Touche SOURCE (Mise sous tension/ Radio/CD/MD\*2/AUX\*3)

Permet de sélectionner la source.

Lors de la sélection d'une rubrique dans un menu

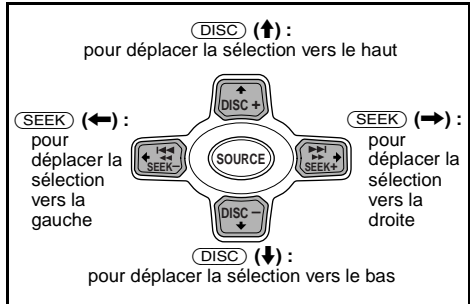

### Remarque

Si l'affichage disparaît lorsque vous appuyez sur **OFF**, l'appareil ne peut pas être utilisé à l'aide de la mini-télécommande sauf si vous appuyez sur **SOURCE** sur l'appareil ou si un disque est d'abord inséré pour activer l'appareil.

### Conseil

Pour obtenir des informations détaillées sur la façon de remplacer la pile, reportez-vous à la section « Remplacement de la pile au lithium » à la page 49.

### 7 Touches ←/→ (SEEK +/-)

Permettent de passer d'une plage à l'autre, d'avancer rapidement ou de reculer dans une plage, de régler des stations automatiquement ou manuellement et de sélectionner un réglage.

### 8 Touche BACK

Permet de revenir à l'écran précédent.

### 9 Touche OFF

Permet de mettre l'appareil hors tension/ d'interrompre la lecture ou la réception radio.

### 10 Touches VOL (+/-)

### 11 Touche OPEN/CLOSE

Permet d'ouvrir ou de fermer la façade/ d'éjecter un disque chargé.

### 12 Touche TA

Permet d'activer ou de désactiver la fonction TA.

### 13 Touche CAPTURE

Permet d'enregistrer des images.

### 14 Touche IMAGE

Permet de sélectionner les motifs d'affichage.

---

**15 Touche MODE**

Permet de modifier la bande radio/l'appareil de lecture.

**16 Touches ↑/↓ (DISC +/-)**

Permettent de régler des stations présélectionnées, de changer de disque\*<sup>4</sup>, de passer d'un album à l'autre\*<sup>5</sup> et de sélectionner un menu.

**17 Touche ENTER**

Permet de valider une rubrique ou d'appliquer un réglage.

**18 Touche ATT**

Permet d'atténuer le son.

\*1 Disponible uniquement lors de la lecture sur cet appareil.

\*2 Lorsqu'un appareil MD en option est raccordé.

\*3 Disponible uniquement lorsqu'un appareil portatif Sony en option est raccordé à la borne AUX IN de l'appareil. Si vous raccordez un appareil portatif Sony et un ou plusieurs lecteurs CD/MD en même temps, utilisez le sélecteur AUX IN.

\*4 Lorsqu'un appareil CD ou MD en option est raccordé.

\*5 Disponible uniquement lors de la lecture d'un fichier MP3.

suite à la page suivante →

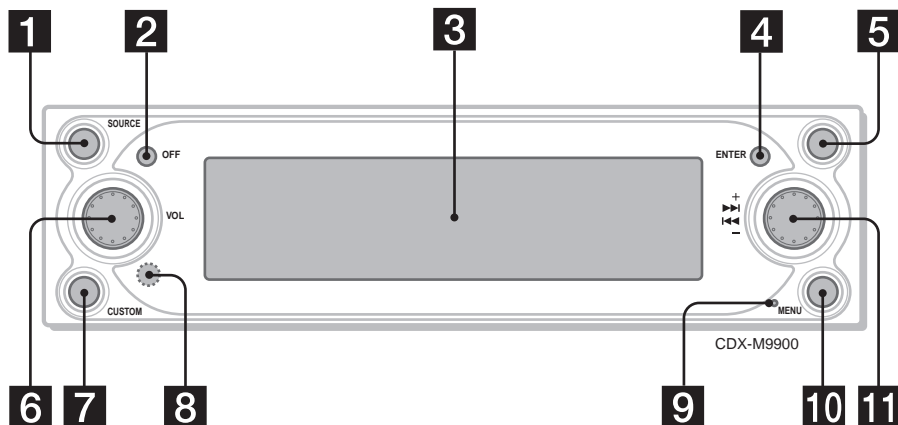

Les touches de l'appareil permettent de commander les mêmes fonctions que les touches correspondantes de la mini-télécommande.

- 1 Touche SOURCE (Mise sous tension/ Radio/CD/MD/AUX\*1)**  
Permet de sélectionner la source.
- 2 Touche OFF (Arrêt/Mise hors tension)**  
Permet de mettre l'appareil hors tension/ d'interrompre la lecture ou la réception radio.
- 3 Fenêtre d'affichage**
- 4 Touche ENTER**  
CD/MD/Radio :  
Permet de modifier les fonctions de la molette de droite.  
Menu :  
Permet de valider une rubrique ou d'appliquer un réglage.
- 5 Touche (Open/Close) ▲**  
Permet d'ouvrir ou de fermer la façade/ d'éjecter un disque chargé.
- 6 Molette de gauche**  
Permet de régler le niveau du volume.
- 7 Touche CUSTOM**  
CD/MD/Radio/AUX :  
Permet d'exécuter la fonction affectée.  
Menu :  
Permet de revenir à l'écran précédent.
- 8 Récepteur**  
Permet de recevoir des signaux de la mini-télécommande ou du satellite de commande sans fil.
- 9 Touche de réinitialisation**  
Permet de réinitialiser l'appareil.

- 10 Touche MENU**  
Permet d'afficher le menu principal de réglage.
- 11 Molette de droite**  
CD/MD/Radio :  
Pour sélectionner la station radio, la plage, l'album\*2 ou le disque\*3 souhaité.  
Menu :  
Permet de sélectionner une rubrique.

### Remarque sur l'utilisation de la molette de droite/de gauche

Avant d'utiliser les molettes de droite ou de gauche, procédez ainsi : appuyez sur la molette puis relâchez-la. Appuyez de nouveau lorsque vous rangez l'appareil après utilisation.

\*1 Disponible uniquement lorsqu'un appareil portatif Sony en option est raccordé à la borne AUX IN de l'appareil. Si vous raccordez un appareil portatif Sony et un ou plusieurs lecteurs CD/MD en même temps, utilisez le sélecteur AUX IN.

\*2 Disponible uniquement lors de la lecture d'un fichier MP3.

\*3 Lorsqu'un appareil CD ou MD en option est raccordé.

### Avertissement

#### En cas d'installation de l'appareil dans un véhicule dont le contact ne comporte pas de position ACC (accessoires)

Après avoir coupé le moteur, maintenez enfoncée la touche et appuyez plusieurs fois sur **(OFF)** sur l'appareil jusqu'à ce que l'affichage soit désactivé.

Sinon, l'affichage n'est pas désactivé et la batterie se décharge.

## Précautions

- Si votre véhicule est resté stationné en plein soleil, laissez refroidir l'appareil avant de l'utiliser.
- L'antenne électrique se déploie automatiquement lorsque l'appareil est en fonctionnement.

Si vous avez des questions ou des problèmes concernant cet appareil qui ne sont pas abordés dans ce mode d'emploi, consultez votre revendeur Sony.

## A propos de la sécurité

- Vous devez vous conformer aux lois relatives au radioguidage en vigueur dans votre pays.
- Pour votre sécurité, l'affichage des images provenant de VIDEO IN est désactivé automatiquement lorsque le frein à main n'est pas serré.

### Prévention des accidents

Les images ne s'affichent que lorsque votre voiture est stationnée et le frein à main serré. Lorsque la voiture commence à rouler, l'affichage des images provenant de VIDEO IN est désactivé automatiquement après que l'avertissement suivant se soit affiché. L'affichage des images à l'écran est désactivé, mais le son provenant du CD ou du fichier MP3 est toujours audible.

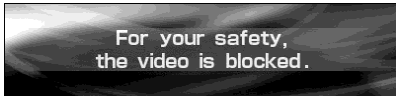

N'utilisez pas l'appareil ou ne regardez pas l'écran lorsque vous conduisez.

## Condensation

Par temps de pluie ou dans des régions très humides, de l'humidité peut se condenser à l'intérieur des lentilles et dans la fenêtre d'affichage de l'appareil. Si cela se produit, l'appareil ne fonctionne pas correctement. Dans ce cas, retirez le disque et attendez environ une heure que l'humidité se soit évaporée.

## Pour conserver un son de haute qualité

Veillez à ne pas renverser de jus de fruit ou d'autres boissons sucrées sur l'appareil ou sur les disques.

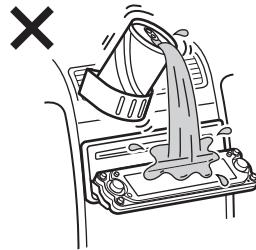

## Remarques sur l'affichage LCD

- N'exercez pas de forte pression sur l'affichage LCD. Vous pourriez vous blesser ou endommager l'affichage.
- Il est possible que des points lumineux (rouges, bleus ou verts) ou des points noirs apparaissent sur l'affichage LCD. Il ne s'agit pas d'un dysfonctionnement. L'affichage LCD est constitué de matériaux issus d'une technologie de haute précision et plus de 99,99 % des éléments formant l'image sont intacts. Cependant, il est possible que vous observiez les symptômes précités sur de minuscules portions de l'image.

## Remarques sur les disques

- Pour que les disques restent propres, ne touchez pas leur surface. Saisissez le disque par les bords.
- Rangez vos disques dans leurs boîtiers ou dans des chargeurs lorsque vous ne vous en servez pas.
- Ne soumettez pas les disques à des températures élevées. Évitez de les laisser dans un véhicule en stationnement, sur le tableau de bord ou la plage arrière.

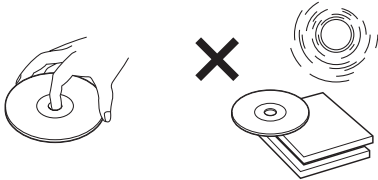

- Ne collez pas d'étiquettes sur les disques et n'utilisez pas de disques rendus collants par de l'encre ou des résidus. De tels disques peuvent s'arrêter de tourner en cours de lecture et provoquer des problèmes de fonctionnement ou être endommagés.

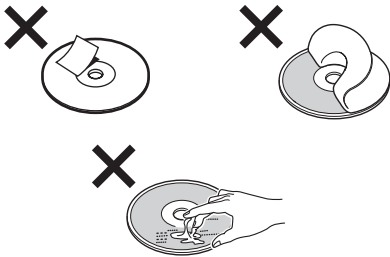

- N'utilisez pas de disques sur lesquels sont collés des étiquettes ou des autocollants. L'utilisation de tels disques peut entraîner les problèmes de fonctionnement suivants :
  - impossibilité d'éjecter un disque parce que l'étiquette ou l'autocollant se décolle et bloque le mécanisme d'éjection ;
  - erreurs de lecture des données audio (p. ex. sauts de lecture ou aucune lecture) provoquées par une déformation du disque suite au rétrécissement de l'étiquette ou de l'autocollant sous l'effet de la chaleur.
- Les disques de forme non standard (p. ex. en forme de cœur, de carré ou d'étoile) ne peuvent pas être lus avec cet appareil. Vous risquez d'endommager votre appareil si vous essayez de le faire. N'utilisez pas de tels disques.
- Cet appareil ne permet pas la lecture des CD de 8 cm.

- Avant la lecture, nettoyez les disques avec un chiffon de nettoyage disponible dans le commerce. Essayez chaque disque en partant du centre vers l'extérieur. N'utilisez pas de solvants tels que de l'essence, du diluant, des nettoyants disponibles dans le commerce ou des vaporisateurs antistatiques destinés aux disques vinyle.

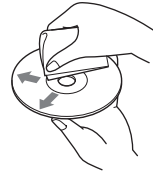







## Disques de musique encodés à l'aide d'une technologie de protection des droits d'auteur

Cet appareil est conçu pour la lecture des disques conformes à la norme Compact Disc (CD). Dernièrement, certaines maisons de disques ont lancé sur le marché divers types de disques de musique encodés selon des technologies de protection des droits d'auteur. Notez que, parmi ces types de disques, certains ne sont pas conformes à la norme CD. La lecture de ces disques avec cet appareil peut être impossible.

### Remarques sur les CD-R (CD enregistrables) et les CD-RW (CD réinscriptibles)

Cet appareil permet la lecture des types de disques suivants :

Type de disque	Symbole indiqué sur le disque
CD audio	 
Fichiers MP3	   

- Il est possible que cet appareil ne puisse pas lire certains CD-R ou CD-RW (en fonction de l'appareil utilisé pour l'enregistrement ou de l'état du disque).
- Ce lecteur ne permet pas la lecture de CD-R ou de CD-RW non finalisés\*.
- Ce lecteur permet la lecture des fichiers MP3 enregistrés sur des disques CD-ROM, CD-R (CD enregistrables) et CD-RW (CD réinscriptibles).
- Ce lecteur permet la lecture de CD-R ou de CD-RW auxquels une session peut être ajoutée.

\* *Processus nécessaire pour qu'un disque CD-R ou CD-RW enregistré puisse être lu sur un lecteur CD audio.*

## A propos des fichiers MP3

La technologie normalisée MP3 (MPEG 1 couche audio 3) est un format de compression de séquences audio. Il permet la compression des fichiers à 1/10 de leur taille normale. Les sons qui ne sont pas perçus par l'oreille humaine sont comprimés, alors que les sons audibles ne le sont pas.

### Remarques sur les disques

Ce lecteur permet la lecture des fichiers MP3 enregistrés sur des disques CD-ROM, CD-R (CD enregistrables) et CD-RW (CD réinscriptibles). Le disque doit être enregistré soit au format ISO 9660\*1 niveau 1 ou 2, soit au format d'extension Joliet ou Romeo.

Ce lecteur permet également la lecture de disques enregistrés en multissession\*2.

#### \*1 Format ISO 9660

Le format ISO 9660 est la norme internationale la plus utilisée pour l'organisation des fichiers et des dossiers sur CD-ROM.

La structure normalisée compte plusieurs niveaux. Au niveau 1, les noms des fichiers doivent être écrits en majuscules, au format 8.3 (nom de 8 caractères ou moins et extension de 3 caractères ou moins, p. ex. « .MP3 »). Les noms de dossiers ne peuvent compter plus de 8 caractères. La hiérarchie de dossiers ne peut compter plus de 8 niveaux. La norme de niveau 2 permet d'établir des noms de fichiers d'une longueur de 31 caractères maximum.

Chaque dossier peut compter jusqu'à 8 hiérarchies.

Avec les extensions Joliet et Romeo, vérifiez bien le contenu du logiciel d'écriture et les autres conditions.

suite à la page suivante →

## \*2 Multisession

Cette technologie d'enregistrement permet l'ajout de données par la méthode Track-At-Once. La partie utile des CD ordinaires commence par une zone de contrôle, (amorce d'entrée ou Lead-in) et se termine par une autre zone de contrôle (amorce de fin ou Lead-out). Un CD enregistré en multisession est composé de plusieurs sessions distinctes. Chacune de ces sessions commence par une amorce d'entrée et se termine par une amorce de fin distinctes.

CD-Extra : format permettant d'enregistrer des données audio (CD audio) sous forme de plages dans la session 1 et d'autres types de données sous forme de plages dans la session 2.

CD mixte : format permettant d'enregistrer des données de CD audio dans la plage 2 et d'autres types de données dans la plage 1.

### Remarques

- Lors de la lecture de disques enregistrés sous des formats autres que le format ISO 9660 niveau 1 et niveau 2, les noms de fichiers et de dossiers peuvent ne pas s'afficher correctement.
- Lors de l'identification, veillez à ajouter l'extension « .MP3 » au nom de chaque fichier.
- Si l'extension « .MP3 » est ajoutée au nom d'un fichier de format autre que MP3, l'appareil ne peut pas reconnaître ce fichier et génère des parasites sonores aléatoires qui risquent d'endommager les haut-parleurs.
- La lecture des types de disques suivants exige un délai de démarrage plus long :
  - disques comportant une hiérarchie de dossiers complexe ;
  - disques enregistrés en multisession ;
  - disques auxquels il est possible d'ajouter des données.

### Précautions à prendre lors de la lecture de disques enregistrés en multisession

- Lorsque la première plage de la première session est composée de données CD audio :  
Seules les données de CD audio sont lues.  
Les informations des données non musicales et des fichiers MP3 (numéro de la plage, durée, etc.) s'affichent sans qu'aucun son ne soit émis.
- Lorsque la première plage de la première session n'est pas composée de données CD audio :
  - si le disque contient au moins un fichier MP3, seul(s) le(s) fichier(s) MP3 est/sont lu(s). Les autres données sont ignorées (les données CD audio ne sont pas reconnues).
  - si le disque ne contient aucun fichier MP3, le message « Disc NO Music » s'affiche et aucun son n'est émis (les données CD audio ne sont pas reconnues).

## Ordre de lecture des fichiers MP3

Les fichiers et dossiers sont lus dans l'ordre suivant :

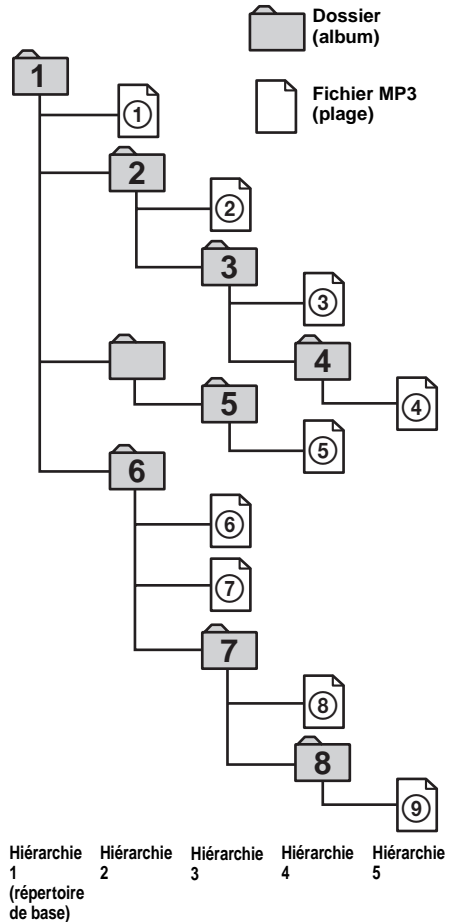

### Remarques

- Les dossiers ne contenant aucun fichier MP3 sont ignorés.
- Nombre maximal de dossiers : 150 (y compris le répertoire de base et les dossiers vides).
- Nombre maximal de fichiers MP3 et de dossiers pouvant être enregistrés sur un disque : 300. Lorsqu'un nom de fichier/dossier contient de nombreux caractères, ce nombre peut être inférieur à 300.
- Nombre maximal de hiérarchies de dossiers pouvant être lues : 8.

### Conseil

Pour programmer un ordre de lecture spécifique, ajoutez des chiffres en ordre croissant au début des noms des fichiers ou des dossiers (p. ex. « 01 », « 02 », etc.), puis enregistrez le tout sur un disque (l'ordre varie selon le logiciel d'écriture).



# Opérations de base

## Menu principal

Vous pouvez régler les différents paramètres à partir du menu principal. Les rubriques et les fonctions sont classées par menus, comme suit :

- List - Affichage des listes.
- Display - Réglage de l'affichage des images.
- Edit - Edition des noms de disques/Contrôle des données mémorisées.
- Setup - Réglages du système de l'appareil.
- Sound - Réglages de la qualité du son.
- Custom - Affectation de fonctions à la touche CUSTOM.
- PlayMode - Réglages de lecture et de réception radio.

Pour obtenir des informations détaillées sur les rubriques figurant dans les différents menus, reportez-vous à la section « Menus et rubriques » à la page 44.

Commande à partir de l'appareil principal :

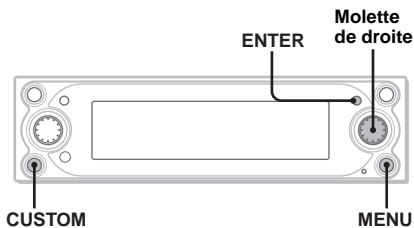

### 1 En cours de lecture ou de réception radio, appuyez sur (MENU).

Le menu principal apparaît.



### 2 Tournez la molette de droite pour sélectionner la rubrique souhaitée, puis appuyez sur (ENTER).

Au fur et à mesure que vous faites tourner la molette de droite, la rubrique change comme suit :

List ↔ Display ↔ Edit ↔ Setup ↔  
Sound ↔ Custom ↔ PlayMode

### 3 Tournez la molette de droite pour sélectionner la rubrique souhaitée, puis appuyez sur (ENTER).

### 4 Tournez la molette de droite pour sélectionner le paramètre souhaité, puis appuyez sur (ENTER).



### 5 Appuyez sur (MENU).

L'affichage revient à la normale.

En cours d'utilisation du menu :

Pour revenir à l'écran précédent, appuyez sur (CUSTOM).

Pour désactiver le menu à l'écran, appuyez sur (MENU).

#### Conseil

Selon le paramètre sélectionné, appuyez plusieurs fois sur (ENTER) pour sélectionner « ON » ou « OFF » à l'étape 3, puis appuyez sur (MENU) pour revenir à l'affichage normal.

Commande à partir de la mini-télécommande :

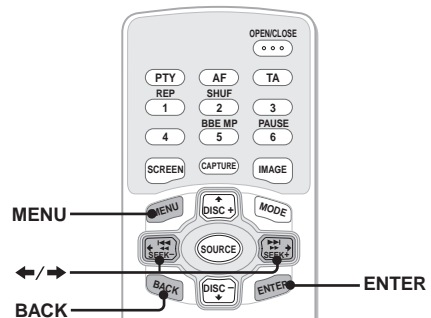

### 1 En cours de lecture ou de réception radio, appuyez sur (MENU).

Le menu principal apparaît.

### 2 Appuyez plusieurs fois sur ← ou → pour sélectionner la rubrique souhaitée, puis appuyez sur (ENTER).

A chaque pression sur ← ou →, la rubrique change comme suit :

List ↔ Display ↔ Edit ↔ Setup ↔  
Sound ↔ Custom ↔ PlayMode

### 3 Appuyez plusieurs fois sur ← ou → pour sélectionner le paramètre souhaité, puis appuyez sur (ENTER).

### 4 Appuyez plusieurs fois sur ← ou → pour sélectionner le paramètre souhaité, puis appuyez sur (ENTER).

suite à la page suivante →

## 5 Appuyez sur (MENU).

L'affichage revient à la normale.

En cours d'utilisation du menu :

Pour revenir à l'écran précédent, appuyez sur

(BACK).

Pour désactiver le menu à l'écran, appuyez sur

(MENU).

### Conseil

Selon le paramètre sélectionné, appuyez plusieurs fois sur (ENTER) pour sélectionner « ON » ou « OFF » à l'étape 3, puis appuyez sur (MENU) pour revenir à l'affichage normal.

## Menu Shift

La molette de droite fonctionne différemment selon le menu Shift Sélectionné.

### Commande à partir de l'appareil principal :

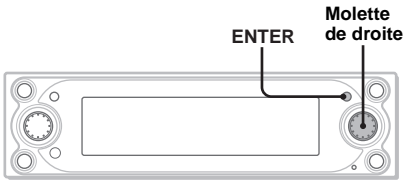

## 1 Pendant la lecture ou l'écoute de la radio, appuyez plusieurs fois sur (ENTER) jusqu'à ce que le menu Shift souhaité apparaisse.

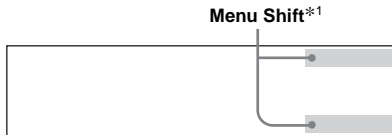

A chaque pression sur (ENTER), le menu Shift change dans l'ordre suivant :

En cours de lecture :

AMS+/-\*2 → ALBUM+/-\*3 → DISC+/-\*4  
→ AMS+/-\*2

En cours de réception radio :

PRESET+/-\*2 → SEEK+/-\*5 →  
MANUAL+/- → PRESET+/-\*2

\*1 Les menus Shift disparaissent après 8 secondes si aucune opération n'est effectuée.

\*2 Disponible uniquement si aucun menu Shift n'est affiché.

\*3 Disponible uniquement lors de la lecture d'un fichier MP3.

\*4 Disponible uniquement lorsqu'un appareil CD ou MD en option est raccordé.

\*5 Pour arrêter la recherche, faites tourner la molette de droite dans le sens inverse.

## 2 Tournez la molette de droite pour sélectionner l'opération souhaitée.

## Fonction personnalisée

Il est possible d'affecter l'une des fonctions du menu personnalisé à la touche CUSTOM afin de simplifier l'exécution de cette fonction.



CUSTOM

### En cours de lecture ou de réception radio, appuyez sur (CUSTOM).

Pour obtenir des informations détaillées sur l'affectation des fonctions, reportez-vous à la section « Définition de la fonction personnalisée » à la page 42.

## Sélection du mode et du motif d'affichage

En sélectionnant les motifs d'affichage dans les différents modes d'affichage, vous pourrez apprécier diverses combinaisons d'effets visuels. Chaque mode dispose de plusieurs motifs d'affichage et il est possible de personnaliser les effets visuels de ces motifs.

### Commande à partir de la mini-télécommande :

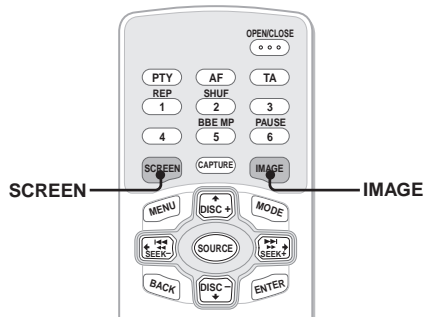

## 1 Pendant la lecture ou l'écoute de la radio, appuyez plusieurs fois sur (SCREEN) pour sélectionner le mode d'affichage souhaité.

A chaque pression sur (SCREEN), le mode d'affichage change dans l'ordre suivant : Standard mode (Mode standard) → Spectrum Analyser mode (Mode analyseur de spectre) → Movie mode (Mode film) → Video mode (Mode vidéo) → Standard mode (Mode standard)

## 2 Appuyez plusieurs fois sur pour sélectionner le motif d'affichage souhaité.

Le motif d'affichage varie en fonction du mode d'affichage sélectionné.

### Modes et motifs d'affichage

Les motifs d'affichage suivants peuvent être sélectionnés en fonction du mode d'affichage et les paramètres de configuration du menu diffèrent selon le motif d'affichage sélectionné. Pour obtenir des informations détaillées sur les motifs d'affichage en mode standard et en mode vidéo, reportez-vous aux pages 30 à 36.

#### Mode standard\*1

Affiche des images et/ou des effets visuels pré-mémorisés avec diverses informations. Exemple : Wallpaper & Effect (Papier peint et effets)



Exemple : Panorama & Effect (Panorama et effets)



Le motif d'affichage varie comme suit :  
Effect (Effets) → Wallpaper (Papier peint) →  
Wallpaper & Effect (Papier peint et effets) →  
Panorama (Panorama) → Panorama & Effect  
(Panorama et effets) → Effect (Effets)

#### Mode analyseur de spectre\*1

Affiche des motifs animés pré-mémorisés avec diverses informations. Exemple : Type-A (Type A)



Le motif d'affichage change dans l'ordre suivant :  
Space Producer (Producteur d'espace)\*2 →  
Type-A (Type A) → Type-B (Type B) →  
Type-C (Type C) → Type-D (Type D) →  
Space Producer (Producteur d'espace)\*2

#### Mode film\*1

Affiche des images de films pré-mémorisées avec diverses informations.

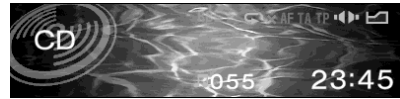

Le motif d'affichage change dans l'ordre suivant :  
Movie-1 (Film 1) → Movie-2 (Film 2) → ... →  
Movie-13 (Film 13)

#### Mode vidéo\*1

Affiche des images vidéo et/ou des analyseurs de spectre pré-mémorisés avec diverses informations. Exemple : Video & Spectrum Analyser (Vidéo et analyseur de spectre)



Le motif d'affichage change dans l'ordre suivant :  
Video full (Vidéo) → Video & Spectrum  
Analyser (Vidéo et analyseur de spectre) →  
Video & Capture (Vidéo et capture) →  
Video & Slideshow (Vidéo et diaporama)

#### Remarques

- Le mode vidéo est disponible lorsque l'appareil vidéo est raccordé à la borne VIDEO IN, et que les signaux sont émis à partir de l'appareil vidéo ainsi raccordé.
- Les images vidéo ne s'affichent que lorsque le frein à main est serré.
- Vérifiez que le système couleur de cet appareil est réglé sur « PAL » ou sur « NTSC » selon l'appareil vidéo raccordé. Si le système couleur de cet appareil ne correspond pas à celui de l'appareil vidéo, le mode vidéo n'est pas disponible.
- Cet appareil est conforme aux systèmes couleur PAL et NTSC. Les images vidéo provenant d'un équipement non compatible PAL et NTSC risquent de ne pas s'afficher.

#### Conseil

Lorsque AUX est sélectionné comme source dans le mode vidéo, vous pouvez régler la luminosité de l'écran par incréments, de -5 à +5, à l'aide de la molette de droite.

\*1 Vous pouvez modifier automatiquement les images dans l'ordre. Pour plus de détails, reportez-vous à la section « Modification automatique de l'image d'affichage » à la page 31.

\*2 La fonction Producteur d'espace est une fonction graphique du mode Analyseur de spectre reproduisant une ambiance musicale à l'écran en jouant sur la couleur, la taille et le mouvement des objets.

# Préparation

## Réinitialisation de l'appareil

Avant la première mise en service de l'appareil, après avoir remplacé la batterie du véhicule ou modifié les raccordements, vous devez réinitialiser l'appareil.

Appuyez sur la touche de réinitialisation avec un objet pointu comme un stylo à bille.

Après la réinitialisation, l'image de démarrage apparaît et la démonstration se lance automatiquement.



Touche de réinitialisation

### Remarque

Une pression sur la touche Reset efface certaines informations stockées dans la mémoire de l'appareil, telles que les réglages de l'horloge/du calendrier.

### Conseils

- Lorsque l'affichage de démonstration est activé, vous pouvez régler la luminosité de l'affichage en 11 étapes (de 0 à 10) en tournant la molette de droite.
- Vous pouvez modifier l'image de démarrage. Pour plus de détails, reportez-vous à la section « Sélection de l'image de l'écran de démarrage » à la page 36.

# Réglage de l'horloge et du calendrier

## — Clock

L'horloge numérique fonctionne suivant un cycle de 24 heures.

- 1 Appuyez sur **(MENU)**.
- 2 Appuyez plusieurs fois sur **←** ou **→** pour sélectionner « Setup », puis appuyez sur **(ENTER)**.
- 3 Appuyez plusieurs fois sur **←** ou **→** pour sélectionner « Clock », puis appuyez sur **(ENTER)**.
- 4 Réglez la date et l'heure.
  - 1 Appuyez plusieurs fois sur **↑** ou **↓** pour régler le jour, puis appuyez sur **(ENTER)**.
  - 2 Suivez l'étape 1 pour régler le jour, l'année, l'heure et les minutes. L'écran de confirmation apparaît après avoir réglé les minutes. Appuyez ensuite sur **(ENTER)**.
- 5 Appuyez sur **←** ou **→** pour sélectionner « YES », puis appuyez sur **(ENTER)**. « Complete » apparaît et l'affichage revient au menu principal.
- 6 Appuyez sur **(MENU)**. L'affichage revient à la normale.

### Remarque

Si votre voiture ne dispose pas d'une position ACC (accessoires), allumez d'abord l'appareil, puis réglez l'horloge et le calendrier.

### Conseil

Vous pouvez régler l'année de 2004 à 2099.

# Lecteur CD

## Lecteur CD ou MD (en option)

Cet appareil vous permet, en plus de la lecture d'un CD, de commander des lecteurs CD ou MD externes.

### Lecture d'un disque

(Avec cet appareil)

**Appuyez sur  $\blacktriangle$  pour ouvrir la façade et insérez le disque (avec le côté imprimé tourné vers le haut).**

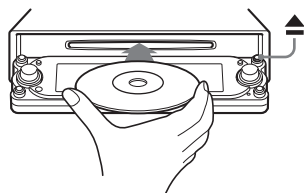

La façade se referme et la lecture commence automatiquement.

Si un disque se trouve déjà dans l'appareil, appuyez plusieurs fois sur (SOURCE) jusqu'à ce que l'indication « CD » apparaisse pour lancer la lecture.

#### Remarque

La façade se referme automatiquement après le retentissement de l'alarme d'avertissement.

### Commande à partir de la mini-télécommande :

#### Pour

Faire une pause*1	Appuyez sur (6) (PAUSE).
Interrompre la lecture	Appuyez sur (OFF).
Ejecter le disque	Appuyez sur (OPEN/CLOSE).
Passer d'une plage à l'autre*2 – Accès automatique aux titres	Appuyez sur $\leftarrow/\rightarrow$ [une fois pour chaque plage].
Avancer ou reculer rapidement dans une plage – Recherche manuelle	Appuyez sur $\leftarrow/\rightarrow$ [maintenir la touche enfoncée jusqu'au point souhaité].
Passer d'un album à l'autre*3 – Sélection d'un album	Appuyez sur $\uparrow/\downarrow$ [maintenir la touche enfoncée jusqu'à l'album souhaité].
Passer d'un disque à l'autre – Sélection d'un disque	Appuyez sur $\uparrow/\downarrow$ [une fois pour chaque disque].

### Commande à partir de l'appareil principal :

#### Pour

Interrompre la lecture	Appuyez sur (OFF).
Ejecter le disque	Appuyez sur $\blacktriangle$ .
Passer d'une plage à l'autre – Accès automatique aux titres	Tournez la molette de droite [jusqu'à la plage souhaitée].
Passer d'un album à l'autre*3 – Sélection d'un album	Appuyez sur (ENTER), puis faites tourner la molette de droite [jusqu'à l'album souhaité].
Passer d'un disque à l'autre – Sélection d'un disque	Appuyez sur (ENTER), puis faites tourner la molette de droite [jusqu'au disque souhaité].

suite à la page suivante →

- \*1 La pause est disponible uniquement lors de la lecture sur cet appareil (elle n'est pas disponible en cas de lecture sur un appareil en option). Pour annuler la pause, appuyez de nouveau sur **(6)** (PAUSE).
- \*2 Pour sauter plusieurs plages de suite, appuyez sur **◀** ou **▶**, puis appuyez de nouveau sur la même touche dans un délai d'environ 2 secondes et maintenez-la enfoncée.
- \*3 Disponible uniquement lors de la lecture d'un fichier MP3.

#### Remarques

- Après avoir appuyé sur **▲**, il y a un délai de quelques secondes avant que le plateau de lecture ne s'ouvre. Ce délai correspond au temps nécessaire à la lecture des données du disque.
- Si, ayant appuyé sur **▲** sur la façade pour éjecter le disque, vous le laissez dans le plateau de lecture, la fonction de protection de disque s'active. Le disque éjecté est rentré automatiquement dans le plateau de lecture 15 secondes après son éjection.
- Evitez d'appliquer une pression excessive à la façade (en particulier lorsque le plateau de lecture est ouvert), cela pourrait provoquer un dysfonctionnement.
- Selon la méthode de copie du disque, une minute ou plus peut s'écouler avant que la lecture ne commence.
- Selon l'état du disque, il se peut que sa lecture soit impossible (page 10, 11).
- Pendant que la première ou la dernière plage est en cours de lecture, si vous appuyez sur **◀** ou **▶**, la lecture passe à la première ou à la dernière plage du disque.
- Lorsque la dernière plage du disque est terminée, la lecture reprend à partir de la première plage du disque.

(Avec un appareil en option)

**1 Appuyez plusieurs fois sur **(SOURCE)** jusqu'à ce « CD », « MD » ou « MS »\* apparaisse.**

**2 Appuyez plusieurs fois sur **(MODE)** jusqu'à ce que l'appareil souhaité s'affiche.**

La lecture commence.

\* MS : lecteur MG Memory Stick System-up MGS-X1

#### Précautions à prendre lors du raccordement d'appareils MGS-X1 ou MD.

Cet appareil reconnaît le MGS-X1 comme étant un appareil MD.

- Pour lancer la lecture sur un lecteur MGS-X1, appuyez sur **(SOURCE)** pour sélectionner « MS » ou « MD ». Lorsque « MS » s'affiche comme source, le MGS-X1 commence la lecture. Lorsque « MD » est affiché comme source, appuyez sur **(MODE)** pour sélectionner « MS » et lancer la lecture.
- Lorsque vous souhaitez lire des disques avec un lecteur MD, appuyez sur **(SOURCE)** pour sélectionner « MD » ou « MS ». Lorsque l'appareil MD souhaité s'affiche comme source, la lecture commence. Lorsque « MS » ou un autre appareil MD s'affiche comme source, appuyez sur **(MODE)** pour sélectionner l'appareil MD souhaité et lancer la lecture.

#### Remarques sur la lecture d'un disque comportant des données CD non audio ou des fichiers MP3

Si un disque comportant des données CD non audio ou un fichier MP3 est inséré :

- sur cet appareil, le message « Disc NO Music » apparaît dans la fenêtre d'affichage et l'heure s'affiche (la lecture du CD est interrompue) ;
- sur un lecteur CD compatible MP3 en option, le message « Disc NO Music » apparaît dans la fenêtre d'affichage et la lecture du disque suivant commence ;
- sur un lecteur CD non compatible MP3 en option, le disque est lu, mais aucun son n'est émis.

#### Remarque

Avec un appareil en option raccordé, la lecture de la même source continue sur le lecteur CD ou MD en option.

# Rubriques d'affichage

Les informations sur le disque/l'album/la plage sélectionné(e) s'affichent automatiquement. Si le défilement automatique (Auto Scroll) est activé (« on »), les textes de plus de 16 caractères défilent dans la fenêtre d'affichage. La position des rubriques d'affichage diffère selon le motif de façade sélectionné. Pour plus de détails, reportez-vous à la section « Sélection du motif de façade » à la page 30.

Si « Skin1 » est sélectionné.

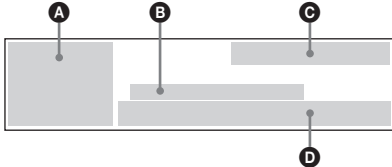

Si « Skin2 » est sélectionné.

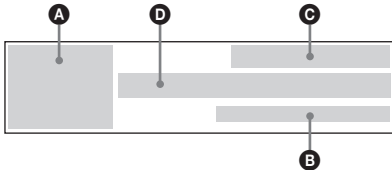

Si « Skin3 » est sélectionné.

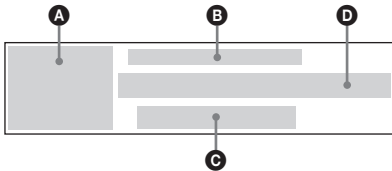

- A** Source/numéro de lecteur\*1
- B** Nom du disque\*2/Nom de l'artiste/Nom de l'album (dossier)\*3/Nom de la plage (fichier)\*3/Informations étiquette ID3\*3
- C** Etat de la fonction et du mode  
BBE : BBE MP  
Z : lecture aléatoire  
↻ : répéter la lecture  
✳ : ATT  
AF : fonction AF  
TA : messages de radioguidage  
TP : programme de radioguidage  
LP2 : lecture LP2\*4  
LP4 : lecture LP4\*4  
🔊 : DSO  
📺 : EQ7
- D** 📀 : Numéro du disque/🕒 : Numéro de l'album\*3/🎵 : Numéro de la plage/Durée de lecture écoulée, Etat courant/messages

- \*1 Disponible uniquement lorsqu'au moins deux lecteurs CD ou MD en option sont raccordés.
- \*2 Uniquement si le disque a été identifié par ce lecteur à l'aide de la fonction de mémo de disque.
- \*3 Disponible uniquement lors de la lecture d'un fichier MP3.
- \*4 Disponible uniquement lorsqu'un lecteur MD en option doté de la fonction MDLP est raccordé et qu'un disque MDLP est en cours de lecture.

## Défilement du texte d'information — Auto Scroll (défilement automatique)

Réglez « Auto Scroll » sur « ON » dans « Display ».

Pour annuler le défilement du texte d'information, sélectionnez « OFF ».

### Remarques

- Certains caractères ne peuvent pas être affichés.
- Pour certains disques CD TEXT ou étiquettes ID3 contenant un grand nombre de caractères, l'affichage ou le défilement de certaines informations peuvent être inopérants.
- Cet appareil ne peut pas afficher le nom de l'artiste de chaque page d'un disque CD TEXT.

### Remarques sur les MP3

- Lorsque vous lisez un MP3 portant une étiquette ID3, les informations ID3 (nom d'artiste/d'album/de plage) s'affichent.
- Cet appareil peut lire les étiquettes ID3 version 1.0, 1.1, 2.2, 2.3 et 2.4.
- Certains caractères et signes ne peuvent pas être affichés (représentés par le symbole « ■ »). Le nombre maximum de caractères et de signes pouvant être affichés pour les noms d'album (dossier)/de plage (fichier) est de 50 (Romeo) ou de 32 (Joliet) ; l'étiquette ID3 peut contenir jusqu'à 30 caractères (1.0 et 1.1) ou 50 caractères (2.2, 2.3 et 2.4).
- Les codes de caractères des étiquettes ID3 sont conformes aux normes ASCII et ISO 8859-1. Les informations des disques au format Joliet ne peuvent s'afficher qu'en ASCII. Les caractères non compatibles sont remplacés par le symbole « ■ » à l'affichage.
- Le temps de lecture écoulé qui s'affiche peut être inexact dans les cas suivants :
  - lors de la lecture d'un fichier MP3 au format VBR (à débit variable) ;
  - pendant l'avance ou le recul rapide.

## Lecture de plages en boucle

— Repeat (Lecture répétée)

Vous pouvez sélectionner :

- Track — pour lire en boucle la plage en cours.
- Album\*<sup>1</sup> — pour lire en boucle les plages de l'album en cours.
- Disc\*<sup>2</sup> — pour lire en boucle les plages du disque en cours.

\*1 Disponible uniquement lors de la lecture d'un fichier MP3.

\*2 Disponible uniquement lorsqu'un ou plusieurs lecteurs CD ou MD en option sont raccordés.

**En cours de lecture, appuyez plusieurs fois sur (1) (REP) jusqu'à ce que le mode de lecture souhaité apparaisse.**

La lecture répétée commence.

Pour revenir en mode de lecture normal, appuyez plusieurs fois sur (1) (REP) pour sélectionner « OFF ».

### Conseil

Vous pouvez également sélectionner le mode de lecture répétée à l'aide du menu principal. En cours de lecture, appuyez sur (MENU), puis réglez « Repeat » sur le mode de lecture de votre choix dans « PlayMode ».

## Lecture des plages dans un ordre quelconque

— Shuffle (Lecture aléatoire)

Vous pouvez sélectionner :

- Album\*<sup>1</sup> — pour écouter les pistes de l'album en cours dans un ordre aléatoire.
- Disc — pour écouter les plages du disque en cours dans un ordre aléatoire.
- Magazine\*<sup>2</sup> — pour écouter les pistes du lecteur CD ou MD en option en cours de lecture dans un ordre aléatoire.
- ALL\*<sup>3</sup> — pour écouter toutes les pistes de tous les appareils CD et MD raccordés (y compris cet appareil) dans un ordre aléatoire.

\*1 Disponible uniquement lors de la lecture d'un fichier MP3.

\*2 Disponible uniquement lorsqu'un ou plusieurs lecteurs CD ou MD en option sont raccordés.

\*3 Disponible uniquement lorsqu'un ou plusieurs lecteurs CD en option ou plusieurs lecteurs MD en option sont raccordés.

**En cours de lecture, appuyez plusieurs fois sur (2) (SHUF) jusqu'à ce que le mode de lecture souhaité apparaisse.**

La lecture aléatoire commence.

Pour revenir au mode de lecture normale, appuyez plusieurs fois sur (2) (SHUF) pour sélectionner « OFF ».

### Remarque

La fonction « ALL » ne passera pas de façon aléatoire des pistes de lecteurs CD à des pistes de lecteurs MD et vice-versa.

### Conseil

Vous pouvez également sélectionner le mode de lecture aléatoire à l'aide du menu principal. En cours de lecture, appuyez sur (MENU), puis réglez « Shuffle » sur le mode de lecture de votre choix dans « PlayMode ».



# Identification d'un CD

## — Disc Memo (Mémo de disque)

Vous pouvez identifier chaque disque avec un nom personnalisé de 16 caractères maximum. En tant que rubrique d'affichage, le mémo de disque est toujours prioritaire sur toutes les informations CD TEXT d'origine.

- 1 Commencez à écouter le disque que vous souhaitez identifier.
- 2 Appuyez sur **(MENU)**.
- 3 Appuyez plusieurs fois sur **←** ou **→** pour sélectionner « Edit », puis appuyez sur **(ENTER)**.
- 4 Appuyez plusieurs fois sur **←** ou **→** pour sélectionner « Name Edit », puis appuyez sur **(ENTER)**.



- 5 Saisissez les caractères.
  - 1 Appuyez plusieurs fois sur **←** ou **→** pour sélectionner le caractère souhaité, puis appuyez sur **(ENTER)**.
  - 2 Répétez les étapes 1 pour saisir le reste du nom.  
Pour déplacer le curseur, sélectionnez **←** ou **→** puis appuyez sur **(ENTER)**.  
Pour supprimer le caractère en entier, sélectionnez « BS », puis appuyez sur **(ENTER)**.
  - 3 Pour terminer, appuyez plusieurs fois sur **←** ou **→** pour sélectionner « END », puis appuyez sur **(ENTER)**.
- 6 Appuyez sur **(MENU)**.  
L'affichage revient à la normale.

### Remarque

Pour terminer l'identification à l'étape 5, assurez-vous de sélectionner « END ». Appuyez ensuite sur **(ENTER)** ; autrement le mémo de disque ne sera pas mémorisé.

### Conseils

- Pour corriger ou effacer un caractère, procédez simplement par réécriture ou insérez un espace.
- Le mémo de disque peut mémoriser jusqu'à 50 noms de disques dans la mémoire de l'appareil (Lorsque 50 noms de disques sont déjà mémorisés, « Name Edit » (modification du nom) n'apparaît pas dans le menu).
- Le mémo de disque est alors sauvegardé dans la mémoire de cet appareil et les fonctions CUSTOM FILE du lecteur CD raccordé ne sont pas disponibles avec cet appareil.

## Suppression du mémo de disque

### — Name Delete (suppression du nom)

- 1 En cours de lecture, appuyez sur **(MENU)**.
- 2 Appuyez plusieurs fois sur **←** ou **→** pour sélectionner « Edit », puis appuyez sur **(ENTER)**.
- 3 Appuyez plusieurs fois sur **←** ou **→** pour sélectionner « Name Delete », puis appuyez sur **(ENTER)**.
- 4 Appuyez plusieurs fois sur **←** ou **→** pour sélectionner « Select », puis appuyez sur **(ENTER)**.  
Les noms mémorisés s'affichent.
- 5 Appuyez sur **↑** ou **↓** pour sélectionner le nom que vous souhaitez supprimer, puis appuyez sur **(ENTER)**.  
La boîte de dialogue de confirmation s'affiche.
- 6 Appuyez sur **←** ou **→** pour sélectionner « YES », puis appuyez sur **(ENTER)**.  
L'indication « Complete » apparaît et le nom est effacé.
- 7 Appuyez sur **(MENU)**.  
L'affichage revient à la normale.

Pour effacer tous les noms de disque, sélectionnez « ALL » à l'étape 4.

### Remarque

Lorsque le mémo d'un disque CD TEXT est effacé, les informations CD TEXT d'origine s'affichent.

### Conseils

- A l'étape 3, s'il n'existe pas de mémo de disque, l'affichage revient automatiquement à l'écran précédent.
- Si tous les mémos de disque sont effacés à l'étape 7, l'affichage revient automatiquement à l'écran précédent.

## Recherche d'un disque par son nom

— Disc List (Liste de disques)

(Avec un lecteur CD ou MD en option)

Vous pouvez utiliser cette fonction pour les disques auxquels vous avez attribué des noms personnalisés\*1 ou pour les disques CD TEXT\*2.

- 1 En cours de lecture, appuyez sur **(MENU)**.
- 2 Appuyez plusieurs fois sur **←** ou **→** pour sélectionner « List », puis appuyez sur **(ENTER)**.  
La liste des disques s'affiche.

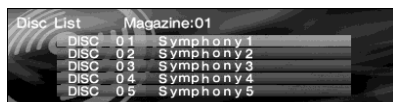

Disc List	Magazine:01
DISC 01	Symphony 1
DISC 02	Symphony 2
DISC 03	Symphony 3
DISC 04	Symphony 4
DISC 05	Symphony 5

- 3 Appuyez plusieurs fois sur **↑** ou **↓** pour sélectionner le disque de votre choix, puis appuyez sur **(ENTER)**.  
La lecture commence.

\*1 Recherche d'un disque par son nom mémorisé : lorsque vous avez attribué un nom (mémo) à un CD (page 21).

\*2 Recherche d'un disque grâce aux informations CD TEXT : lorsque vous écoutez un disque CD TEXT sur un lecteur CD doté de la fonction CD TEXT.

### Remarque

Pour les disques CD TEXT et les MD, l'affichage de certains caractères est impossible.

## Radio

L'appareil peut mémoriser jusqu'à 6 stations pour chaque bande de fréquences (FM1, FM2, FM3, MW (PO) et LW (GO)).

### Précaution

Pour sélectionner des stations pendant que vous conduisez, utilisez la fonction « Mémorisation des meilleurs accords (BTM) » de façon à réduire les risques d'accident.

## Mémorisation automatique des stations

— BTM (Mémorisation des meilleurs accords)

L'appareil sélectionne les stations dont les signaux sont les plus puissants dans la bande sélectionnée et les mémorise dans l'ordre des fréquences.

- 1 Appuyez plusieurs fois sur **(SOURCE)** pour sélectionner la radio.
- 2 Appuyez plusieurs fois sur **(MODE)** pour sélectionner la bande souhaitée.
- 3 Appuyez sur **(MENU)**.
- 4 Appuyez plusieurs fois sur **←** ou **→** pour sélectionner « Edit », puis appuyez sur **(ENTER)**.
- 5 Appuyez plusieurs fois sur **←** ou **→** pour sélectionner « BTM », puis appuyez sur **(ENTER)**.  
Les stations dont les signaux sont les plus puissants sont mémorisées.  
Pour annuler la mémorisation, appuyez sur **(ENTER)** pendant la mémorisation des stations.
- 6 Appuyez sur **(MENU)**.  
L'affichage revient à la normale.

### Remarques

- Si quelques stations seulement peuvent être captées en raison de la faiblesse des signaux, certains numéros présélectionnés mémorisés conserveront leur réglage précédent.
- L'appareil commence à mémoriser les stations à partir du numéro présélectionné courant.

## Rubriques d'affichage

Les informations sur la station/fréquence couramment sélectionnée s'affichent automatiquement.

Le positionnement des rubriques d'affichage dépend du motif de façade sélectionné.

Pour plus de détails, reportez-vous à la section « Sélection du motif de façade » à la page 30.

Si « Skin1 » est sélectionné.



Si « Skin2 » est sélectionné.

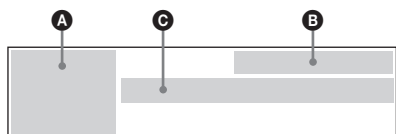

Si « Skin3 » est sélectionné.

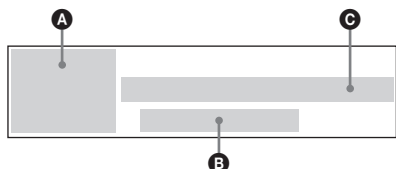

- A** Source/Numéro de bande
- B** Etat de la fonction et du mode  
ST : mode de réception stéréo  
✳ : ATT  
AF : fonction AF  
TA : messages de radioguidage  
TP : programme de radioguidage  
◀▶ : DSO  
EQ7 : EQ7
- C** (A) : Numéro de présélection/fréquence, état courant/messages

## Réception des stations mémorisées

- 1** Appuyez plusieurs fois sur **(SOURCE)** pour sélectionner la radio.
- 2** Appuyez plusieurs fois sur **(MODE)** pour sélectionner la bande souhaitée. La réception radio de la bande souhaitée commence.

### Commande à partir de la mini-télécommande :

#### Pour

Arrêter la réception radio	Appuyez sur <b>(OFF)</b> .
Recevoir les stations mémorisées – Recherche des présélections	Appuyez sur les touches <b>(1)</b> à <b>(6)</b> . Appuyez sur <b>↑/↓</b> [jusqu'à la station souhaitée].
Rechercher des stations – Recherche automatique des fréquences	Appuyez sur <b>←/→</b> [jusqu'à la station souhaitée].
Spécifier des fréquences – Recherche manuelle des fréquences	Appuyez sur <b>←/→</b> [maintenir la touche enfoncée jusqu'à la fréquence souhaitée].

suite à la page suivante →

## Commande à partir de l'appareil principal :

### Pour

Arrêter la réception radio	Appuyez sur <b>(OFF)</b> .
Recevoir les stations mémorisées – Recherche des présélections	Faites tourner la molette de droite [jusqu'à la station souhaitée].
Rechercher des stations – Recherche automatique des fréquences	Appuyez une fois sur <b>(ENTER)</b> , puis faites tourner la molette de droite* [jusqu'à la station souhaitée].
Spécifier des fréquences – Recherche manuelle des fréquences	Appuyez deux fois sur <b>(ENTER)</b> , puis faites tourner la molette de droite [jusqu'à la fréquence souhaitée].

\* Pour arrêter la recherche, faites tourner la molette de droite dans le sens inverse.

### Conseil

Si la recherche automatique des fréquences s'arrête trop fréquemment, réglez « Local » sur « ON » sous « PlayMode ». Seules les stations émettant des signaux relativement puissants sont captées (mode de recherche locale).

## Si la réception stéréo FM est mauvaise

### — Mono

Réglez « Mono » sur « ON » dans « PlayMode ».

La qualité sonore est améliorée, mais le son est mono.

Pour restaurer le mode de réception stéréo, choisissez le paramètre « OFF ».

### Conseil

Si les émissions de la bande FM sont difficilement audibles, réglez « DSO » sur « OFF » dans « Sound » (page 37).

## Mémorisation des stations souhaitées uniquement

Vous pouvez prérégler manuellement les stations souhaitées sur les mémoires présélectionnées de votre choix.

- 1 Appuyez plusieurs fois sur **(SOURCE)** pour sélectionner la radio.
- 2 Appuyez plusieurs fois sur **(MODE)** pour sélectionner la bande souhaitée.
- 3 Pour capter la station que vous souhaitez mémoriser, appuyez sur **←** ou **→**.
- 4 Appuyez sur la touche numérique souhaitée (**1** to **6**) pendant 2 secondes jusqu'à ce que l'indication « Memory » apparaisse.

Le numéro de la touche s'affiche, puis la station sélectionnée est attribuée à ce numéro et mémorisée.

### Remarque

Si vous mémorisez une nouvelle station sur le même numéro de présélection, la station mémorisée précédemment est effacée.

## Réglage d'une station via une liste

— Preset List (Liste des présélections)

Vous pouvez sélectionner facilement une station présélectionnée à partir de la liste.

**1 En cours de réception radio, appuyez sur (MENU).**

**2 Appuyez plusieurs fois sur ← ou → pour sélectionner « List », puis appuyez sur (ENTER).**

Si « MW » ou « LW » est sélectionné, la liste présélectionnée apparaît. Passez à l'étape 4.

Si « FM » est sélectionné, l'affichage de la sélection de liste apparaît. Passez à l'étape 3.

**3 Appuyez plusieurs fois sur ← ou → pour sélectionner « Preset », puis appuyez sur (ENTER).**

La liste de présélection s'affiche.



**4 Appuyez plusieurs fois sur ↑ ou ↓ pour sélectionner la station souhaitée, puis appuyez sur (ENTER).**

L'affichage revient à la normale.

## Fonction RDS

### Présentation de la fonction RDS

Les stations FM disposant du système RDS (Radio Data System) transmettent des informations numériques inaudibles en même temps que le signal normal de leurs émissions radio. Par exemple, l'une des informations suivantes s'affiche lors de la réception d'une station disposant de la fonction RDS.

### Services RDS

Les données RDS offrent d'autres services, tels que :

- La **resynchronisation automatique** d'une émission, très pratique pour les longs trajets.  
— AF → page 26
- La réception de **messages de radioguidage**, même si vous écoutez une autre émission ou une autre source.  
— TA → page 27
- La sélection de stations selon le **type d'émission**. — PTY → page 28
- Le réglage automatique de l'horloge.  
— CT → page 29

### Remarques

- Selon le pays ou la région où vous vous trouvez, il est possible que les services RDS ne soient pas tous disponibles.
- La fonction RDS peut ne pas fonctionner correctement si le signal capté est faible ou si la station sélectionnée ne transmet pas de données RDS.

## Rubriques d'affichage

Les informations sur la station/la fréquence/l'émission couramment sélectionnée s'affichent automatiquement.

Le positionnement des rubriques d'affichage dépend du motif de façade sélectionné.

Pour plus de détails, reportez-vous à la section « Sélection du motif de façade » à la page 30.

Si « Skin1 » est sélectionné.

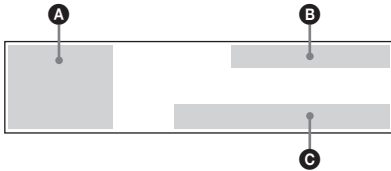

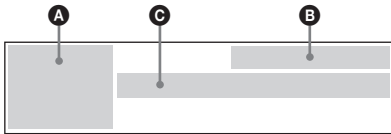

Si « Skin2 » est sélectionné.

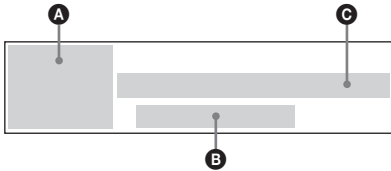

Si « Skin3 » est sélectionné.





- A** Source/Numéro de bande
- B** Etat de la fonction et du mode  
ST : mode de réception stéréo  
\* : ATT  
AF : fonction AF  
TA : messages de radioguidage  
TP : programme de radioguidage  
\* : DSO  
EQ7 : EQ7
- C**  RDS : Réception RDS/ : Numéro de présélection/Nom de la station (fréquence), état courant/messages

## Resyntonisation automatique pour une réception optimale

— AF

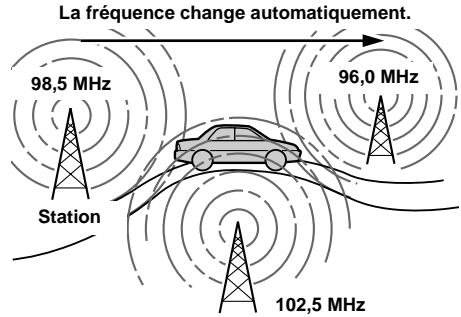
Lorsque la fonction de fréquence alternative (AF) est activée, l'appareil recherche toujours le signal le plus puissant pour la station que vous écoutez dans la zone où vous vous trouvez.



- 1** Sélectionnez une station FM (page 22).
- 2** Appuyez plusieurs fois sur  jusqu'à ce que l'indication « AF » apparaisse.



L'appareil entame la recherche d'une fréquence alternative dont le signal est plus puissant dans le même réseau de radiodiffusion.

Si « NO AF » s'affiche, la station syntonisée ne dispose pas d'autre fréquence.

### Remarque

*S'il n'existe pas de fréquence alternative dans la région ou si vous n'avez pas besoin d'en rechercher une, désactivez la fonction AF.*

### Pour les stations sans fréquence alternative

**Appuyez sur  ou  tandis que le nom de la station clignote (dans les 8 secondes).**

L'appareil commence à rechercher une autre fréquence avec les mêmes données d'identification de programme (PI) (l'indication « PI Seek » apparaît).

Si l'appareil ne parvient pas à trouver la même PI, il revient à la fréquence réglée précédemment.

## Écoute continue d'une émission régionale

### — Regional (Régional)

Lorsque la fonction AF est activée : ce réglage par défaut restreint la réception à une région spécifique, afin que le réglage de la fréquence ne passe pas automatiquement à une autre station régionale dont les signaux sont plus puissants. Si vous quittez la zone de réception de cette émission régionale ou si vous voulez profiter pleinement de la fonction AF, réglez « Regional » sur « OFF » dans « PlayMode » (page 47).

#### Remarque

Cette fonction est inopérante au Royaume-Uni et dans certaines autres régions.

## Fonction de liaison locale (Royaume-Uni uniquement)

Cette fonction vous permet de sélectionner d'autres stations locales de la région, même si elles ne sont pas associées à vos touches numériques.

- 1 Appuyez sur une touche numérique (1 à 6) associée à une station locale mémorisée.
- 2 Dans les 5 secondes qui suivent, appuyez de nouveau sur la touche numérique de la station locale.
- 3 Répétez l'opération jusqu'à ce que vous captiez la station locale souhaitée.

## Réception de messages de radioguidage

### — TA/TP

Les fonctions de messages de radioguidage (TA) et de programmes de radioguidage (TP) permettent de régler automatiquement une station FM diffusant des messages d'informations routières. Ces fonctions s'exécutent indépendamment du programme FM en cours ou de la source (p. ex. CD, MD ou AUX) écoutée. L'appareil rétablit la source précédente lorsque le bulletin de radioguidage est terminé.

**Appuyez plusieurs fois sur **TA** jusqu'à ce que l'indication « TA » apparaisse.**

L'appareil commence à rechercher les stations diffusant des messages de radioguidage.

L'indication « TP » s'affiche lorsque ces stations sont captées. L'appareil continue la recherche des stations disponibles avec TP si « NO TP » s'affiche temporairement.

Pour annuler tous les messages de radioguidage, appuyez sur **TA** pour désactiver la fonction « TA ».

Pour	Appuyez sur
Interrompre le bulletin en cours	<b>SOURCE</b> ou <b>MODE</b> .

## Préréglage du volume sonore des messages de radioguidage

Vous pouvez préréglager le niveau de volume des messages de radioguidage de façon à ne manquer aucune information.

**1 Appuyez sur **VOL (+)** ou **VOL (-)** pour régler le volume au niveau souhaité.**

**2 Appuyez sur **TA** pendant 2 secondes.**

L'indication « TA Volume » apparaît et le réglage est mémorisé.

## Réception de messages d'urgence

Lorsque la fonction AF ou TA est activée, l'appareil passe automatiquement aux messages d'urgence s'ils sont diffusés pendant que vous écoutez une station FM, un CD, un MD ou une source AUX.

## Préréglage des stations RDS avec les réglages AF et TA

Lorsque vous présélectionnez des stations RDS, l'appareil mémorise le réglage AF/TA (on/off) de chaque station, ainsi que sa fréquence. Vous pouvez effectuer un réglage différent (pour AF, TA ou les deux) pour chaque station présélectionnée ou vous pouvez effectuer le même réglage pour toutes les stations présélectionnées. Si vous préréglez des stations avec « AF » réglé sur on, l'appareil mémorise automatiquement les stations dont le signal radio est le plus puissant.

### Préréglage du même réglage pour toutes les stations présélectionnées

- 1 Sélectionnez une bande FM (page 22).
- 2 Appuyez sur (AF) et/ou (TA) pour activer la fonction « AF » et/ou « TA ». Notez que la désactivation des fonctions « AF » et « TA » s'applique aux stations RDS aussi bien qu'aux stations ne disposant pas de cette fonction.
- 3 Appuyez sur (MENU).
- 4 Appuyez sur ← ou → pour sélectionner « Edit », puis appuyez sur (ENTER).
- 5 Appuyez sur ← ou → pour sélectionner « BTM », puis appuyez sur (ENTER).
- 6 Appuyez sur (MENU). L'affichage revient à la normale.

### Préréglage de réglages différents pour chaque station présélectionnée

- 1 Sélectionnez une bande FM et sélectionnez la station souhaitée (page 23).
- 2 Appuyez sur (AF) et/ou (TA) pour afficher « AF » et/ou « TA ».
- 3 Appuyez sur la touche numérique (1 à 6) souhaitée jusqu'à ce que l'indication « Memory » apparaisse. Répétez les opérations à partir de l'étape 1 pour prérégler d'autres stations.

#### Conseil

Si vous souhaitez changer le réglage AF/TA pendant la lecture d'un CD, appuyez sur (AF) et/ou (TA).

## Réglage d'une station en fonction du type d'émission

### — PTY List (Liste PTY)

Vous pouvez régler une station en sélectionnant le type d'émission que vous souhaitez écouter.

Types d'émissions	Affichage
Actualités	News
Dossiers d'actualité	Current Affairs
Informations	Information
Sports	Sport
Programmes éducatifs	Education
Théâtre	Drama
Culture	Cultures
Science	Science
Divers	Varied Speech
Musique populaire	Pop Music
Rock	Rock Music
Musique légère	Easy Listening
Musique classique légère	Light Classics M
Musique classique	Serious Classics
Autres styles de musique	Other Music
Météo	Weather & Metr
Finance	Finance
Émissions pour enfants	Children's Progs
Affaires sociales	Social Affairs
Religion	Religion
Émissions ligne ouverte	Phone In
Voyages	Travel & Touring
Loisirs	Leisure & Hobby
Jazz	Jazz Music
Musique country	Country Music
Musique nationale	National Music
Musique d'autrefois	Oldies Music
Musique folk	Folk Music
Film documentaire	Documentary

#### Remarque

Cette fonction est inopérante dans certains pays ou régions où les données PTY (sélection du type d'émission) ne sont pas disponibles.



# 1 En cours de réception FM, appuyez sur (MENU).

La liste PTY (sélection du type d'émission) s'affiche.

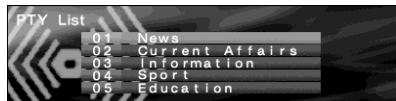

Le nom du type d'émission diffusé s'affiche si la station transmet des données PTY.

« None » apparaît si la station captée n'est pas une station RDS ou si aucune donnée RDS n'est captée.

# 2 Appuyez plusieurs fois sur ↑ ou ↓ pour sélectionner le type d'émission souhaité.

Les types d'émissions apparaissent dans l'ordre indiqué dans le tableau.

# 3 Appuyez sur (ENTER).

L'appareil commence à rechercher une station diffusant le type d'émission sélectionné.

## Conseil

*Vous pouvez également visualiser la liste PTY à l'aide du menu principal. Pendant la réception FM, appuyez sur (MENU), puis sélectionnez « PTY » sous « List ». Appuyez ensuite sur (ENTER).*

## Réglage automatique de l'horloge

— CT

Les données CT (heure) accompagnant la transmission RDS assurent un réglage automatique de l'horloge.

# 1 Appuyez sur (MENU).

# 2 Appuyez sur ← ou → pour sélectionner « Setup », puis appuyez sur (ENTER).

# 3 Appuyez sur ← ou → pour sélectionner « CT ».

# 4 Appuyez plusieurs fois sur (ENTER) pour sélectionner « ON ».

# 5 Appuyez sur (MENU).

L'affichage revient à la normale.

Pour annuler la fonction CT, sélectionnez « OFF » à l'étape 4.

## Remarques

- Il est possible que la fonction CT ne fonctionne pas, même si une station RDS est captée.
- Il peut y avoir une différence entre l'heure réglée par la fonction CT et l'heure réelle.

## Réglages de l'image

Les paramètres de configuration disponibles dans le menu diffèrent selon le motif d'affichage sélectionné.

Pour obtenir des informations détaillées sur les motifs d'affichage, reportez-vous à la section « Sélection du mode et du motif d'affichage » à la page 14.

## Sélection du motif de façade

### — Skin (Apparence)

Vous pouvez sélectionner un motif de façade pour l'affichage des informations lors de la lecture ou de la réception radio. Le positionnement des rubriques d'affichage varie en fonction des motifs de façade.

- 1 Appuyez sur **(MENU)**.
- 2 Appuyez plusieurs fois sur **←** ou **→** pour sélectionner « Display », puis appuyez sur **(ENTER)**.
- 3 Appuyez plusieurs fois sur **←** ou **→** pour sélectionner « Skin », puis appuyez sur **(ENTER)**.
- 4 Appuyez plusieurs fois sur **←** ou **→** pour sélectionner le motif souhaité, puis appuyez sur **(ENTER)**.
- 5 Appuyez sur **(MENU)**.  
L'affichage revient à la normale.

#### Conseil

Pour obtenir des informations détaillées sur les rubriques d'affichage, reportez-vous à la section « Rubriques d'affichage » à la page 19, 23 et 26.

## Définition de la couleur des caractères

### — Char Color (Couleur des caractères)

Vous pouvez sélectionner une couleur pour les caractères afin qu'ils se détachent sur les images d'arrière-plan.

### Sélection de la couleur des caractères

- 1 Appuyez sur **(MENU)**.
- 2 Appuyez plusieurs fois sur **←** ou **→** pour sélectionner « Display », puis appuyez sur **(ENTER)**.
- 3 Pour sélectionner « Char Color », appuyez plusieurs fois sur **←** ou **→**, puis appuyez sur **(ENTER)**.

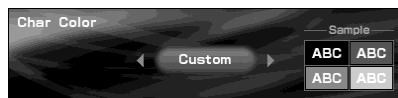

- 4 Appuyez plusieurs fois sur **←** ou **→** pour sélectionner la couleur souhaitée, puis appuyez sur **(ENTER)**.  
A chaque pression sur **←** ou **→**, la couleur change comme suit :  
Blanc ↔ Vert ↔ Rose ↔ Jaune ↔  
Violet ↔ Noir ↔ Personnalisé ↔ Bleu  
↔ Blanc
- 5 Appuyez sur **(MENU)**.  
L'affichage revient à la normale.

## Réglage de la couleur des caractères

- 1 Appuyez sur **(MENU)**.
- 2 Appuyez plusieurs fois sur **←** ou **→** pour sélectionner « Display », puis appuyez sur **(ENTER)**.
- 3 Pour sélectionner « Char Color », appuyez plusieurs fois sur **←** ou **→**, puis appuyez sur **(ENTER)**.
- 4 Appuyez plusieurs fois sur **←** ou **→** pour sélectionner « Custom », puis appuyez sur **(ENTER)**.  
L'écran de modification RGB (RVB) s'affiche.



- 5 Réglage du niveau de couleurs.
  - ① Appuyez plusieurs fois sur **↑** ou **↓** pour sélectionner « R » (rouge), « G » (vert) ou « B » (bleu).
  - ② Appuyez plusieurs fois sur **←** ou **→** pour régler le niveau de la couleur, puis appuyez sur **(ENTER)**.
  - ③ Répétez les étapes ① et ② pour régler tous les niveaux de couleur.  
La boîte de dialogue de confirmation s'affiche une fois que vous avez réglé la couleur « B ». Appuyez alors sur **(ENTER)**.
- 6 Appuyez plusieurs fois sur **←** ou **→** pour sélectionner « YES », puis appuyez sur **(ENTER)**.  
« Complete » apparaît et l'affichage revient au menu principal.  
Pour rétablir les niveaux de couleurs précédents, sélectionnez « NO », puis appuyez sur **(ENTER)**.
- 7 Appuyez sur **(MENU)**.  
L'affichage revient à la normale.

## Modification automatique de l'image d'affichage

### — Auto Image

Vous pouvez modifier l'image d'affichage automatiquement pour la régler à une vitesse donnée.

- 1 Appuyez sur **(MENU)**.
- 2 Appuyez plusieurs fois sur **←** ou **→** pour sélectionner « Display », puis appuyez sur **(ENTER)**.
- 3 Appuyez plusieurs fois sur **←** ou **→** pour sélectionner « Auto Image », puis appuyez sur **(ENTER)**.
- 4 Appuyez plusieurs fois sur **←** ou **→** pour sélectionner la vitesse souhaitée parmi les paramètres « FAST », « MIDDLE » et « SLOW », puis appuyez sur **(ENTER)**.
- 5 Appuyez sur **(MENU)**.  
L'affichage revient à la normale.

Pour annuler le changement de l'image d'affichage, sélectionnez « OFF » à l'étape 4.

## Sélection du motif de l'effet

### — Effect

Les motifs animés se transforment en effets visuels.

- 1 Appuyez sur **(MENU)**.
- 2 Appuyez plusieurs fois sur **←** ou **→** pour sélectionner « Display », puis appuyez sur **(ENTER)**.
- 3 Appuyez plusieurs fois sur **←** ou **→** pour sélectionner « Effect », puis appuyez sur **(ENTER)**.
- 4 Appuyez plusieurs fois sur **←** ou **→** pour sélectionner le motif souhaité, puis appuyez sur **(ENTER)**.
- 5 Appuyez sur **(MENU)**.  
L'affichage revient à la normale.

---

## Sélection du papier peint

### — Wallpaper

Vous pouvez afficher l'image sous la forme d'un papier peint.

### Sélection du papier peint

- 1 Appuyez sur (MENU).
- 2 Appuyez plusieurs fois sur ← ou → pour sélectionner « Display », puis appuyez sur (ENTER).
- 3 Appuyez plusieurs fois sur ← ou → pour sélectionner « Wallpaper », puis appuyez sur (ENTER).
- 4 Appuyez plusieurs fois sur ← ou → pour sélectionner « Select », puis appuyez sur (ENTER).
- 5 Appuyez plusieurs fois sur ← ou → pour sélectionner l'image souhaitée, puis appuyez sur (ENTER).
- 6 Appuyez sur (MENU).  
L'affichage revient à la normale.

### Modification automatique des images

- 1 Appuyez sur (MENU).
- 2 Appuyez plusieurs fois sur ← ou → pour sélectionner « Display », puis appuyez sur (ENTER).
- 3 Appuyez plusieurs fois sur ← ou → pour sélectionner « Wallpaper », puis appuyez sur (ENTER).
- 4 Appuyez plusieurs fois sur ← ou → pour sélectionner « Auto », puis appuyez sur (ENTER).
- 5 Appuyez plusieurs fois sur ← ou → pour sélectionner la vitesse souhaitée parmi les paramètres « FAST », « MIDDLE » et « SLOW », puis appuyez sur (ENTER).
- 6 Appuyez sur (MENU).  
L'affichage revient à la normale.

Pour annuler le changement d'image, sélectionnez « OFF » à l'étape 5.

---

## Sélection des images à afficher

Vous pouvez sélectionner :

- USER – pour afficher dans l'ordre les images enregistrées par l'utilisateur.
- ALL – pour afficher dans l'ordre les images pré-mémorisées ou les images enregistrées par l'utilisateur.

- 1 Appuyez sur (MENU).
- 2 Appuyez plusieurs fois sur ← ou → pour sélectionner « Display », puis appuyez sur (ENTER).
- 3 Appuyez plusieurs fois sur ← ou → pour sélectionner « Wallpaper », puis appuyez sur (ENTER).
- 4 Appuyez plusieurs fois sur ← ou → pour sélectionner « Arrange », puis appuyez sur (ENTER).
- 5 Appuyez plusieurs fois sur ← ou → pour sélectionner « USER » ou « ALL », puis appuyez sur (ENTER).
- 6 Appuyez sur (MENU).  
L'affichage revient à la normale.

#### *Remarque*

L'option « Arrange » du menu ne peut pas être sélectionnée si aucune image utilisateur n'est enregistrée.

---

## Définition des réglages d'une image panorama

### — Panorama

Vous pouvez sélectionner une image panorama comme papier peint à défilement automatique.

- 1 Appuyez sur (MENU).
- 2 Appuyez plusieurs fois sur ← ou → pour sélectionner « Display », puis appuyez sur (ENTER).
- 3 Appuyez plusieurs fois sur ← ou → pour sélectionner « Panorama », puis appuyez sur (ENTER).
- 4 Appuyez plusieurs fois sur ← ou → pour sélectionner l'image souhaitée, puis appuyez sur (ENTER).
- 5 Appuyez sur (MENU).  
L'affichage revient à la normale.

#### *Remarque*

La sauvegarde d'images au format panorama est impossible. Seules les images panorama pré-mémorisées sont disponibles.

# Sélection de l'échelle de l'image

## — Aspect

Vous pouvez déformer ou rogner les images pour les ajuster à la taille de l'écran en respectant l'échelle sélectionnée.

- 1 Appuyez sur **(MENU)**.
- 2 Appuyez plusieurs fois sur **←** ou **→** pour sélectionner « Display », puis appuyez sur **(ENTER)**.
- 3 Appuyez plusieurs fois sur **←** ou **→** pour sélectionner « Aspect », puis appuyez sur **(ENTER)**.
- 4 Appuyez plusieurs fois sur **←** ou **→** pour sélectionner le mode d'image souhaité.



A chaque pression sur **←** ou **→**, le type d'image change dans l'ordre suivant :

Lorsque « Video full » ou « Video & Spectrum Analyser » est sélectionné.  
Standard2 ↔ Standard1 ↔ Wide2 ↔  
Wide1 ↔ Cinema2 ↔ Cinema1

Lorsque « Video & Capture » ou « Video & Slideshow » est sélectionné.  
Standard3 ↔ Wide3 ↔ Cinema3

### Pour régler la position de l'image

Il est possible de faire défiler les images de type Cinema et Wide vers le haut ou vers le bas à l'aide de **↑** ou **↓**.

- 5 Appuyez sur **(MENU)**.

L'affichage revient à la normale.

### Remarque

Selon le mode d'image sélectionné (format), il se peut que les caractères à l'écran ne s'affichent pas correctement.

## Affichage des motifs et des types d'images

Les types d'images suivants sont disponibles en fonction des motifs d'affichage sélectionnés en mode vidéo.

Lorsque « Video & Spectrum Analyser » (analyseur de spectre) ou « Video full » (vidéo complète) est sélectionné.

### Standard1 :

Image avec un rapport de 4/3.



### Wide1 :

Image avec un rapport de 16/9.



### Cinema1 :

Image avec un rapport de 2,35/1.

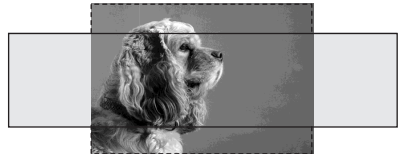

### Standard2 :

Image avec un rapport de 4/3, avec les bords gauche et droit plus larges pour occuper tout l'écran.

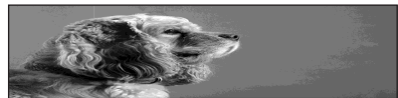

### Wide2 :

Image avec un rapport de 16/9, avec les bords gauche et droit plus larges pour occuper tout l'écran.



### Cinema2 :

Image avec un rapport de 2,35/1, avec les bords gauche et droit plus larges pour occuper tout l'écran.

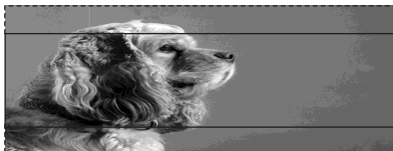

Si « Video & Capture » ou « Video & Slideshow » est sélectionné.

### Standard3 :

Image avec un rapport de 4/3, avec les bords gauche et droit plus larges pour occuper tout l'écran dans les modes capture et diaporama.

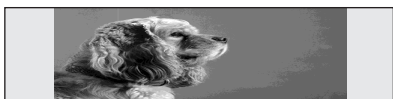

### Wide3 :

Image avec un rapport de 16/9, avec les bords gauche et droit plus larges pour occuper tout l'écran dans les modes capture et diaporama.

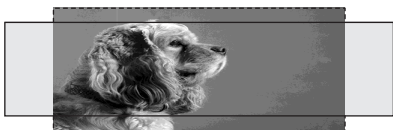

### Cinema3 :

Image avec un rapport de 2,35/1, avec les bords gauche et droit plus larges pour occuper tout l'écran dans les modes capture et diaporama.

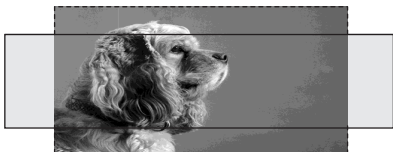

## Désactivation des caractères d'affichage

### — Auto Clear

Vous pouvez désactiver automatiquement l'affichage du texte pour admirer les images. Le texte n'apparaît que lorsque la source, le disque, l'album ou la plage couramment sélectionné(e) est modifié(e).

- 1 Appuyez sur **(MENU)**.
- 2 Appuyez plusieurs fois sur **←** ou **→** pour sélectionner « Display », puis appuyez sur **(ENTER)**.
- 3 Appuyez plusieurs fois sur **←** ou **→** pour sélectionner « Auto Clear », puis appuyez sur **(ENTER)**.
- 4 Appuyez plusieurs fois sur **(ENTER)** pour sélectionner « ON ».
- 5 Appuyez sur **(MENU)**.  
L'affichage revient à la normale.

Pour rétablir l'affichage des caractères, sélectionnez « OFF » à l'étape 4.

# Mémorisation des images

## — Snapshot

Vous pouvez mémoriser jusqu'à 100 images à partir de l'appareil auxiliaire raccordé.

**1 Appuyez plusieurs fois sur **(SCREEN)** pour sélectionner le mode vidéo.**

**2 Appuyez plusieurs fois sur **(IMAGE)** pour sélectionner le mode Video & Capture (page 15).**

Pour obtenir des informations détaillées sur le changement de format, reportez-vous à la section « Sélection de l'échelle de l'image » à la page 33.

**3 Démarrez la lecture des images sur l'appareil auxiliaire.**

**4 Appuyez sur **(CAPTURE)** lorsque l'image souhaitée s'affiche.**

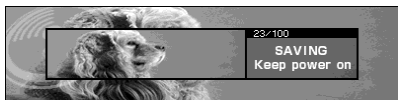

« Complete » apparaît et l'image est mémorisée dans l'appareil.

### Remarques

- Cet appareil est compatible avec les périphériques raccordés aux standards couleur PAL et NTSC.
- Pour modifier le système couleur de l'appareil, réglez « Video » sous « Setup » sur « PAL » ou « NTSC ».
- N'éteignez pas l'appareil lorsque vous enregistrez une image, car l'opération risquerait d'échouer.
- La visualisation de l'image mémorisée est limitée à l'usage privé. L'utilisation des images à des fins publiques ou lucratives nécessite l'autorisation de la part des détenteurs des droits d'auteur.
- Il est possible que les images mémorisées ne soient pas à la même échelle que les images originales ou que certains caractères ne s'affichent pas correctement en raison de la compression ou de l'étrétement.

## Suppression de l'image mémorisée

### — Picture Delete

Vous pouvez supprimer les images mémorisées devenues inutiles.

**1 Appuyez sur **(MENU)**.**

**2 Appuyez plusieurs fois sur **←** ou **→** pour sélectionner « Edit », puis appuyez sur **(ENTER)**.**

**3 Appuyez plusieurs fois sur **←** ou **→** pour sélectionner « Picture Delete », puis appuyez sur **(ENTER)**.**

**4 Appuyez plusieurs fois sur **←** ou **→** pour sélectionner « Select », puis appuyez sur **(ENTER)**.**

**5 Appuyez plusieurs fois sur **←** ou **→** pour sélectionner l'image que vous souhaitez supprimer, puis appuyez sur **(ENTER)**.**

La boîte de dialogue de confirmation s'affiche.

**6 Appuyez plusieurs fois sur **←** ou **→** pour sélectionner « YES », puis appuyez sur **(ENTER)**.**

« Complete » apparaît et l'affichage revient à l'écran précédent.

Pour annuler la suppression de l'image, appuyez sur n'importe quelle touche pendant l'opération.

Pour supprimer toutes les images mémorisées, sélectionnez « ALL » à l'étape 4.

### Remarques

- Vous ne pouvez pas supprimer les images pré-mémorisées dans cet appareil.
- Vérifiez que l'image sélectionnée est bien celle que vous souhaitez supprimer. Une fois que l'image est supprimée, vous ne pouvez pas la restaurer.
- Si vous éteignez l'appareil pendant l'opération, l'image ne sera pas supprimée.
- La suppression de toutes les images prend un certain temps.

## Sélection de l'image de l'écran de démarrage

— Opening

Vous pouvez sélectionner une image pour l'écran de démarrage.

- 1 Appuyez sur **(MENU)**.
- 2 Appuyez plusieurs fois sur **←** ou **→** pour sélectionner « Edit », puis appuyez sur **(ENTER)**.
- 3 Appuyez plusieurs fois sur **←** ou **→** pour sélectionner « Opening », puis appuyez sur **(ENTER)**.
- 4 Appuyez plusieurs fois sur **←** ou **→** pour sélectionner l'image souhaitée, puis appuyez sur **(ENTER)**.  
« Complete » apparaît et l'affichage revient à l'écran précédent.
- 5 Appuyez sur **(MENU)**.  
L'affichage revient à la normale.

Pour annuler l'image de démarrage sélectionnée, appuyez sur **←** ou sur **→** pour sélectionner « YES », puis sur **(ENTER)** à l'étape 3.

### Remarques

- Seules les images enregistrées par l'utilisateur peuvent être définies comme images de démarrage.
- Une image de démarrage sélectionnée précédemment continue d'apparaître lorsque l'appareil est mis sous tension, même si elle a été supprimée avec « Picture Delete » dans « Edit ».

## Réglage du son

### Réglage de BBE MP

— BBE MP

Le processus BBE MP ajoute efficacement de la chaleur et génère un son de haute qualité même depuis un lourd support MP3 compressé.

**Lors de la lecture sur ce lecteur, appuyez sur **(5)** (BBE MP) pour sélectionner « BBE MP ON ».**

Pour désactiver la fonction BBE MP, sélectionnez « BBE MP OFF ».

### Remarque

*La fonction BBE MP est disponible uniquement lors de la lecture sur cet appareil (elle n'est pas disponible en cas de lecture sur un appareil en option).*

### Conseils

- Vous pouvez modifier le réglage BBE MP uniquement lors de la lecture sur ce lecteur.
- Vous pouvez également modifier le réglage BBE MP à l'aide du menu principal. Lors de la lecture sur cet appareil, appuyez sur **(MENU)**, puis réglez « BBE MP » sur « ON » ou « OFF » dans « PlayMode ».

### Atténuation rapide du son

— ATT

**Appuyez sur **(ATT)** pour sélectionner « ATT ON ».**

Pour rétablir le niveau de volume précédent, sélectionnez « ATT OFF ».

### Conseil

*Lorsque le câble d'interface d'un téléphone embarqué est raccordé au fil ATT, l'appareil réduit le volume automatiquement lors d'un appel téléphonique entrant (fonction ATT du téléphone).*



# Réglage du répartiteur dynamique du son émis

— DSO

Si vos haut-parleurs sont installés dans la partie inférieure des portières, le son est émis à un niveau proche du sol et il se peut qu'il ne soit pas clair.

La fonction DSO (répartiteur dynamique du son émis) crée un son mieux réparti, comme s'il y avait des haut-parleurs au-dessus du tableau de bord (haut-parleurs virtuels).

Vous pouvez enregistrer un réglage DSO pour chaque source.

## Mode DSO et image des enceintes virtuelles créées

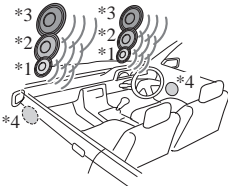

- \*1 DSO 1
- \*2 DSO 2
- \*3 DSO 3
- \*4 DSO OFF

- 1 Appuyez sur **(SOURCE)** pour sélectionner une source (radio, CD, MD ou AUX).
- 2 Appuyez sur **(MENU)**.
- 3 Appuyez plusieurs fois sur **←** ou **→** pour sélectionner « Sound », puis appuyez sur **(ENTER)**.
- 4 Appuyez plusieurs fois sur **←** ou **→** pour sélectionner « DSO », puis appuyez sur **(ENTER)**.
- 5 Appuyez plusieurs fois sur **←** ou **→** pour sélectionner le mode souhaité, puis appuyez sur **(ENTER)**.  
Pour désactiver le mode DSO, sélectionnez « OFF ».
- 6 Appuyez sur **(MENU)**.  
L'affichage revient à la normale.

### Remarques

- Selon l'intérieur de la voiture ou le type de musique, la fonction DSO peut avoir un effet indésirable.
- Si les émissions de la bande FM sont difficilement audibles, réglez « DSO » sur « OFF » dans « Sound ».

### Conseil

L'effet sonore du mode DSO augmente proportionnellement à la valeur affichée.

# Réglage de l'égaliseur

— EQ7

Il est possible de sélectionner une courbe de l'égaliseur pour 7 types de musique (Xplod, Vocal, Club, Jazz, NewAge, Rock, and Custom). Vous pouvez procéder à un réglage d'égaliseur différent pour chaque source.

## Sélection de la courbe d'égaliseur

- 1 Appuyez sur **(SOURCE)** pour sélectionner une source (radio, CD, MD ou AUX).
- 2 Appuyez sur **(MENU)**.
- 3 Appuyez plusieurs fois sur **←** ou **→** pour sélectionner « Sound », puis appuyez sur **(ENTER)**.
- 4 Appuyez plusieurs fois sur **←** ou **→** pour sélectionner « EQ7 », puis appuyez sur **(ENTER)**.  
Pour modifier la courbe d'égaliseur, sélectionnez « Select », puis appuyez sur **(ENTER)**.
- 5 Appuyez plusieurs fois sur **←** ou **→** pour sélectionner la courbe d'égaliseur souhaitée, puis appuyez sur **(ENTER)**.
- 6 Appuyez sur **(MENU)**.  
L'affichage revient à la normale.

Pour annuler la courbe d'égaliseur, sélectionnez « OFF » à l'étape 5.

### Remarque

Lorsque la fonction DSO est activée, les paramètres de l'égaliseur sont automatiquement réglés pour un effet d'ensemble optimal.

suite à la page suivante →

## Réglage de la courbe de l'égaliseur sélectionnée

Vous pouvez régler et mémoriser les réglages de fréquence et de niveau de l'égaliseur.

- 1 Appuyez sur **(SOURCE)** pour sélectionner une source (radio, CD, MD ou AUX).
- 2 Appuyez sur **(MENU)**.
- 3 Appuyez plusieurs fois sur **←** ou **→** pour sélectionner « Sound », puis appuyez sur **(ENTER)**.
- 4 Appuyez plusieurs fois sur **←** ou **→** pour sélectionner « EQ7 », puis appuyez sur **(ENTER)**.
- 5 Appuyez plusieurs fois sur **←** ou **→** pour sélectionner « Tune », puis appuyez sur **(ENTER)**.
- 6 Réglage de la courbe d'égaliseur.

- 1 Appuyez plusieurs fois sur **←** ou **→** pour sélectionner la fréquence souhaitée.

A chaque pression sur **←** ou **→**, la fréquence change dans l'ordre suivant :  
62Hz ↔ 157Hz ↔ 396Hz ↔  
1000Hz ↔ 2510kHz ↔ 6340Hz ↔  
16000Hz

- 2 Appuyez plusieurs fois sur **↑** ou **↓** pour régler le niveau, puis appuyez sur **(ENTER)**.

Le niveau peut être réglé par incréments de 1 dB, de -10 dB à +10 dB.

- 3 Répétez les étapes 1 et 2 pour régler toutes les fréquences.

La boîte de dialogue de confirmation s'affiche une fois le réglage « 16000Hz » sélectionné, puis appuyez sur **(ENTER)**.

- 7 Appuyez sur **←** ou **→** pour sélectionner « YES », puis appuyez sur **(ENTER)**.  
« Complete » apparaît et l'affichage revient au menu principal.

- 8 Appuyez sur **(MENU)**.  
L'affichage revient à la normale.

Pour rétablir les paramètres usine, sélectionnez « Initialize » à l'étape 5.

## Réglage des graves et des aigus

— Bass/Treble

- 1 Appuyez sur **(SOURCE)** pour sélectionner une source (radio, CD, MD ou AUX).
- 2 Appuyez sur **(MENU)**.
- 3 Appuyez plusieurs fois sur **←** ou **→** pour sélectionner « Sound », puis appuyez sur **(ENTER)**.
- 4 Appuyez plusieurs fois sur **←** ou **→** pour sélectionner « Bass » ou « Treble », puis appuyez sur **(ENTER)**.
- 5 Appuyez plusieurs fois sur **←** ou **→** pour régler le niveau, puis appuyez sur **(ENTER)**.

Le niveau peut être réglé par incréments de 1 dB, de -10 dB à +10 dB.

- 6 Appuyez sur **(MENU)**.  
L'affichage revient à la normale.

# Réglage du volume avant et arrière

— Balance/Fader (Balance droite-gauche/avant-arrière)

Vous pouvez régler la balance du son des haut-parleurs droit et gauche (Balance) et avant et arrière (Fader).

- 1 Appuyez sur **(SOURCE)** pour sélectionner une source (radio, CD, MD ou AUX).
- 2 Appuyez sur **(MENU)**.
- 3 Appuyez plusieurs fois sur **←** ou **→** pour sélectionner « Sound », puis appuyez sur **(ENTER)**.
- 4 Appuyez plusieurs fois sur **←** ou **→** pour sélectionner « Balance » ou « Fader », puis appuyez sur **(ENTER)**.  
Pour régler la balance du son des haut-parleurs gauche et droit, sélectionnez « Balance ».  
Pour régler la balance du son entre les haut-parleurs avant et arrière, sélectionnez « Fader ».
- 5 Appuyez plusieurs fois sur **←** ou **→** pour régler la balance, puis appuyez sur **(ENTER)**.
- 6 Appuyez sur **(MENU)**.  
L'affichage revient à la normale.

# Réglage de la fréquence de coupure pour les haut-parleurs avant et arrière — HPF (filtre passe-haut)

Pour mieux faire correspondre le son aux caractéristiques des haut-parleurs installés, vous pouvez sélectionner la fréquence de coupure des haut-parleurs.

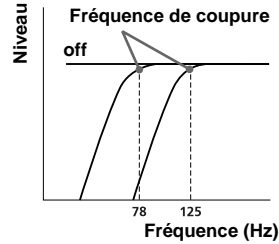

- 1 Appuyez sur **(SOURCE)** pour sélectionner une source (radio, CD, MD ou AUX).
- 2 Appuyez sur **(MENU)**.
- 3 Appuyez plusieurs fois sur **←** ou **→** pour sélectionner « Sound », puis appuyez sur **(ENTER)**.
- 4 Appuyez plusieurs fois sur **←** ou **→** pour sélectionner « HPF », puis appuyez sur **(ENTER)**.
- 5 Appuyez plusieurs fois sur **←** ou **→** pour sélectionner la fréquence de coupure souhaitée, puis appuyez sur **(ENTER)**.  
A chaque pression sur **←** ou **→**, la fréquence change dans l'ordre suivant :  
OFF ↔ 78Hz ↔ 125Hz
- 6 Appuyez sur **(MENU)**.  
L'affichage revient à la normale.

Pour annuler la fréquence de coupure, sélectionnez « OFF » à l'étape 5.

## Réglage du volume du caisson de graves

— Sub Woofer (Caisson de graves)

- 1 Appuyez sur **(SOURCE)** pour sélectionner une source (radio, CD, MD ou AUX).
- 2 Appuyez sur **(MENU)**.
- 3 Appuyez sur **←** ou **→** pour sélectionner « Sound », puis appuyez sur **(ENTER)**.
- 4 Appuyez plusieurs fois sur **←** ou **→** pour sélectionner « Sub Woofer », puis appuyez sur **(ENTER)**.
- 5 Appuyez plusieurs fois sur **←** ou **→** pour régler le niveau de volume, puis appuyez sur **(ENTER)**.

Le niveau de volume peut être réglé par incréments de 1 dB à partir de  $-\infty$ , de  $-10$  dB à  $+10$  dB.

- 6 Appuyez sur **(MENU)**.  
L'affichage revient à la normale.

### Conseil

«  $-\infty$  » apparaît lorsque le niveau de volume est inférieur à  $-10$  dB.

## Réglage de la fréquence de coupure du ou des caissons de graves

— LPF (filtre passe-bas)

Pour mieux faire correspondre le son aux caractéristiques du ou des caissons de graves raccordés, vous pouvez supprimer les signaux de haute et de moyenne fréquence superflus émis vers le ou les caissons de graves. Lorsque vous réglez la fréquence de coupure (reportez-vous au diagramme ci-dessous), le / les caisson(s) de graves émettent uniquement des signaux de basse fréquence. Le résultat est une image sonore plus nette.

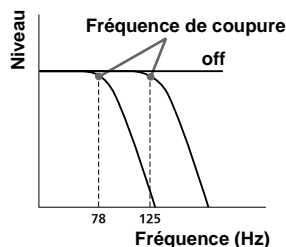

- 1 Appuyez sur **(SOURCE)** pour sélectionner une source (radio, CD, MD ou AUX).
- 2 Appuyez sur **(MENU)**.
- 3 Appuyez sur **←** ou **→** pour sélectionner « Sound », puis appuyez sur **(ENTER)**.
- 4 Appuyez plusieurs fois sur **←** ou **→** pour sélectionner « LPF », puis appuyez sur **(ENTER)**.
- 5 Appuyez plusieurs fois sur **←** ou **→** pour sélectionner la fréquence de coupure souhaitée, puis appuyez sur **(ENTER)**.  
A chaque pression sur **←** ou **→**, la fréquence change dans l'ordre suivant : OFF  $\leftrightarrow$  125Hz  $\leftrightarrow$  78Hz
- 6 Appuyez sur **(MENU)**.  
L'affichage revient à la normale.

Pour annuler la fréquence de coupure, sélectionnez « OFF » à l'étape 5.

## Réglage de l'intensité sonore

### — Loudness (Intensité sonore)

Les graves et les aigus sont amplifiés afin qu'un son clair soit produit, même à faible volume.

- 1 Appuyez sur **(SOURCE)** pour sélectionner une source (radio, CD, MD ou AUX).
- 2 Appuyez sur **(MENU)**.
- 3 Appuyez sur **←** ou **→** pour sélectionner « Sound », puis appuyez sur **(ENTER)**.
- 4 Appuyez plusieurs fois sur **←** ou **→** pour sélectionner « Loudness ».
- 5 Appuyez plusieurs fois sur **(ENTER)** pour sélectionner « ON ».
- 6 Appuyez sur **(MENU)**.  
L'affichage revient à la normale.

Pour annuler l'intensité sonore, sélectionnez « OFF » à l'étape 5.

## Raccordement d'un appareil audio auxiliaire

La borne AUX IN (entrée audio externe) de cet appareil sert également de connecteur BUS AUDIO IN (entrée audio). Ainsi, vous pouvez raccorder un appareil portatif Sony en option et en écouter la musique via les haut-parleurs du véhicule.

### Remarque

Si vous connectez un lecteur CD/MD Sony en option, vous ne pouvez pas connecter de haut-parleurs portables et vous ne pouvez pas sélectionner « AUX ».

### Sélection d'un appareil auxiliaire

Appuyez plusieurs fois sur **(SOURCE)** pour sélectionner « AUX ».



### Réglage du niveau de volume

#### — AUX Level

Vous pouvez régler le volume sonore de chaque appareil audio raccordé.

- 1 Appuyez sur **(MENU)**.
- 2 Appuyez sur **←** ou **→** pour sélectionner « Sound », puis appuyez sur **(ENTER)**.
- 3 Appuyez sur **←** ou **→** pour sélectionner « AUX Level », puis appuyez sur **(ENTER)**.
- 4 Appuyez sur **←** ou **→** pour régler le niveau de volume, puis appuyez sur **(ENTER)**.  
Le niveau de volume peut être réglé par incréments de 1 dB, de -6 dB à +6 dB.
- 5 Appuyez sur **(MENU)**.  
L'affichage revient à la normale.

## Autres fonctions

### Définition de la fonction personnalisée

#### — Custom (Personnalisation)

Vous pouvez affecter l'une des fonctions à la touche CUSTOM afin d'exécuter cette fonction plus aisément.

Cette possibilité concerne les fonctions énumérées ci-après :

Screen - change le mode d'affichage (page 14).

AF - active ou désactive la fonction AF (page 26).

TA - active ou désactive la fonction TA (page 27).

Mode - modifie le numéro de la bande ou l'appareil de lecture.



ATT - atténue rapidement le son (page 36).



Capture - mémorise l'image au moment où le volet émet un clic (page 35).

Image - change le motif d'affichage du mode d'affichage sélectionné (page 14).

**1 Appuyez sur .**

**2 Appuyez plusieurs fois sur  ou  pour sélectionner « Custom », puis appuyez sur .**

**3 Appuyez plusieurs fois sur  ou  pour sélectionner la fonction que vous souhaitez affecter à la touche, puis appuyez sur .**

A chaque pression sur  ou , la fonction change de la façon suivante :

Screen ↔ AF ↔ TA ↔ Mode ↔ ATT

↔ Capture ↔ Image ↔ Screen

**4 Appuyez sur .**

L'affichage revient à la normale.

## Initialisation de l'appareil

### — Initialize

Lorsque vous initialisez l'appareil, toutes les images supplémentaires que vous avez mémorisées sont effacées et les paramètres usine de l'appareil sont restaurés.

Les éléments faisant l'objet d'une réinitialisation sont les suivants.

 Setup (Contrast, Dimmer, Video, Commander, Security),

 Edit (Name Edit, Name Delete, Picture Delete, Opening),

 Display (Skin, Char Color, Auto Image, Effect, Wallpaper, Panorama, Aspect, Auto Clear, Auto Scroll),

 Custom, Brightness (mode vidéo)

**1 Appuyez sur .**

**2 Appuyez plusieurs fois sur  ou  pour sélectionner « Setup », puis appuyez sur .**

**3 Appuyez plusieurs fois sur  ou  pour sélectionner « Initialize », puis appuyez sur .**

La boîte de dialogue de confirmation s'affiche.

**Lorsque l'écran Code Input s'affiche**

Saisissez votre code de sécurité, puis appuyez sur  (page 43).

**4 Appuyez plusieurs fois sur  ou  pour sélectionner « YES », puis appuyez sur .**

« Complete » apparaît et l'affichage revient à l'écran précédent.

Pour annuler l'initialisation, appuyez sur .

#### Remarques

- Ne mettez pas l'appareil hors tension pendant la procédure d'initialisation.
- La procédure d'initialisation peut prendre un certain temps en fonction de la quantité d'images mémorisées.
- Notez que vous ne pouvez pas restaurer une image une fois que vous avez exécuté la procédure d'initialisation.
- Vous ne pouvez pas supprimer les images pré-mémorisées dans cet appareil.

# Réglage du code de sécurité

## — Security

Cet appareil dispose d'une fonction de sécurité contre le vol. Saisissez un code de sécurité à 4 chiffres.

Si vous activez cette fonction, saisissez le code enregistré pour activer l'appareil si vous devez réinstaller l'appareil dans un autre véhicule ou après avoir changé la batterie.

- 1 Appuyez sur **(MENU)**.
- 2 Appuyez sur **←** ou **→** pour sélectionner « Setup », puis appuyez sur **(ENTER)**.
- 3 Appuyez sur **←** ou **→** pour sélectionner « Security », puis appuyez sur **(ENTER)**.  
L'affichage de réglage du code apparaît.

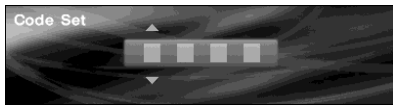

### 4 Réglez le code.

- 1 Appuyez sur **↑** ou **↓** pour saisir le premier chiffre, puis appuyez sur **(ENTER)**.
- 2 Répétez l'étape 1 pour saisir le 2ème, le 3ème et le 4ème chiffre, puis appuyez sur **(ENTER)**.  
La boîte de dialogue de confirmation s'affiche.

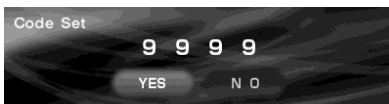

- 5 Appuyez sur **←** ou **→** pour sélectionner « YES », puis appuyez sur **(ENTER)**.
- 6 Appuyez sur **(MENU)**.  
L'affichage revient à la normale.

#### Remarques

- Le code de sécurité ne peut pas être saisi via les touches numériques (1-6).
- Assurez-vous de ne pas oublier votre code de sécurité.
- Si vous sélectionnez « NO » à l'étape 5 et que vous appuyez sur **(ENTER)**, l'affichage revient en mode de réglage du code à l'étape 3.

## Une fois le réglage du code de sécurité terminé

Si vous réinstallez l'appareil dans un autre véhicule ou que vous changez la batterie, l'affichage de vérification du code apparaît une fois l'appareil mis sous tension.

Affichage de la saisie du code

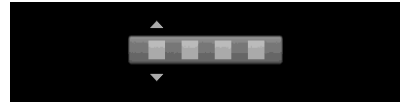

Commande à partir de l'appareil principal :

- 1 Tournez la molette de droite pour sélectionner le premier chiffre, puis appuyez sur **(ENTER)**.
- 2 Recommencez l'étape 1 pour saisir le 2ème, le 3ème et le 4ème chiffre, puis appuyez sur **(ENTER)**.  
Une fois le code de sécurité vérifié, l'indication « Complete » apparaît et l'affichage revient à l'affichage de l'horloge/du calendrier.  
Si le code n'est pas valide, entrez le bon code.

#### Remarque

Vous ne pouvez pas faire revenir le curseur en arrière après avoir saisi les chiffres. Si vous avez saisi un chiffre erroné, appuyez plusieurs fois sur **(ENTER)** pour afficher « Code Error », puis saisissez le code correct.

suite à la page suivante →

## Annulation du code de sécurité

- 1 Appuyez sur (MENU).
- 2 Appuyez plusieurs fois sur ← ou → pour sélectionner « Setup », puis appuyez sur (ENTER).
- 3 Appuyez sur ← ou → pour sélectionner « Security », puis appuyez sur (ENTER).  
L'écran Code Delete apparaît.



- 4 Saisissez votre code à 4 chiffres, puis appuyez sur (ENTER).  
Une fois le code de sécurité vérifié, la boîte de dialogue de confirmation s'affiche.
- 5 Appuyez plusieurs fois sur ← ou → pour sélectionner « YES », puis appuyez sur (ENTER).  
« Complete » apparaît et l'affichage revient à l'écran précédent.  
Si le code n'est pas valide, entrez le bon code.

- 6 Appuyez sur (MENU).  
L'affichage revient à la normale.

### Remarque

Vous ne pouvez pas modifier le code de sécurité sauf si vous supprimez le code mémorisé.

### Conseil

Si le code de sécurité n'est pas mémorisé, l'écran Code Delete n'apparaît pas.

## Menus et rubriques

Les rubriques affichées dans les menus varient selon la source et le motif d'affichage dans le mode d'affichage sélectionné.

Les paramètres suivants peuvent être réglés :

### Menu List (liste)

- Disc List - pour afficher la liste des noms de disques (page 22).
- Preset List - pour afficher la liste des noms des stations (page 25).
- PTY List - pour afficher la liste des types d'émissions (page 28).

### List

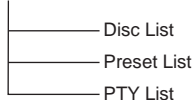

### Menu Display (affichage)

- Skin - pour changer le motif de façade (page 30).
- Char Color - pour changer la couleur des caractères d'affichage (page 30).
- Auto Image - pour modifier la durée d'affichage des images (page 31).
- Effect - pour transformer les motifs animés en effets visuels (page 31).
- Wallpaper - pour sélectionner l'image comme papier peint (page 32).
- Panorama - pour sélectionner les images panorama comme papier peint (page 32).
- Aspect - pour modifier l'échelle de l'image (page 33).
- Auto Clear - pour désactiver l'affichage des caractères à l'écran (page 34).
- Auto Scroll - pour faire défiler les textes longs (page 19).



## Display

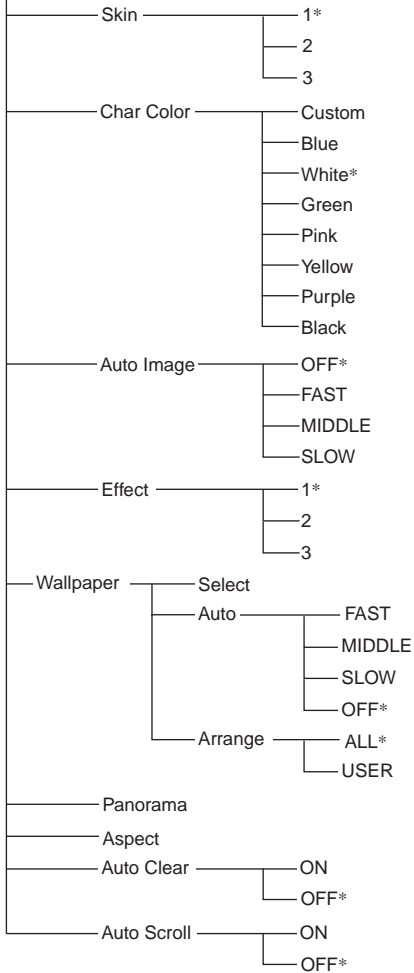

\* Réglage par défaut

## Menu Edit (édition)

- Name Edit - attribue des noms aux disques (page 21).
- Name Delete - supprime le nom attribué au disque (page 21).
- Opening - pour sélectionner l'image comme écran de démarrage (page 36).
- Picture Delete - pour supprimer l'image mémorisée (page 35).
- BTM - pour mémoriser automatiquement des stations (page 22).

## Edit

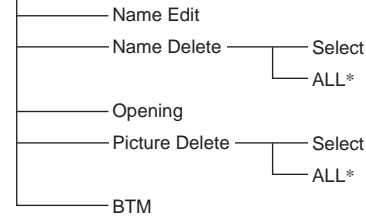

\* Réglage par défaut

## Menu Setup (réglage)

- Clock - pour régler la date et l'heure de l'horloge (page 16).
- Contrast - pour régler le contraste de l'affichage.
- Security - permet de définir ou d'annuler le code de sécurité (page 43).
- Initialize - pour restaurer les paramètres usine de l'appareil (page 42).
- Dimmer - pour régler la luminosité de l'affichage.
  - Sélectionnez « AUTO » pour que la luminosité de l'affichage soit réduite uniquement lorsque vous allumez les phares.
  - Sélectionnez « ON » pour assombrir l'affichage.
  - Sélectionnez « OFF » pour désactiver le gradateur de luminosité.
- Beep - pour activer ou désactiver le bip.
- Video - pour basculer entre les systèmes couleur PAL et NTSC.
- Commander - pour modifier le sens de fonctionnement du satellite de commande.
  - Sélectionnez « Normal » pour utiliser le satellite de commande dans le sens par défaut.
  - Sélectionnez « Reverse » lorsque vous installez le satellite de commande du côté droit de la colonne de direction.
- CT - pour régler l'horloge automatiquement (page 29).

suite à la page suivante →

## Setup

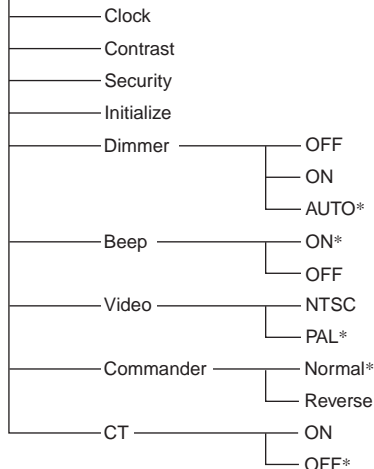

\* Réglage par défaut

## Menu Sound (son)

- DSO - pour régler le mode DSO (page 37).
- EQ7 - pour régler la courbe d'égaliseur (page 37).
- Bass - pour régler les graves (page 38).
- Treble - pour régler les aigus (page 38).
- Balance - pour régler le volume des haut-parleurs gauche et droit (page 39).
- Fader - pour régler le volume des haut-parleurs avant et arrière (page 39).
- Sub Woofer - pour régler le niveau de volume du caisson de graves (page 40).
- HPF (filtre passe-haut) - permet de sélectionner la fréquence de coupure des enceintes des haut-parleurs avant et arrière (page 39).
- LPF (filtre passe-bas) - permet de sélectionner la fréquence de coupure du caisson de graves (page 40).
- AUX Level - règle le volume d'un appareil auxiliaire raccordé (page 41).
- Loudness - pour accentuer les graves et les aigus (page 41).

## Sound

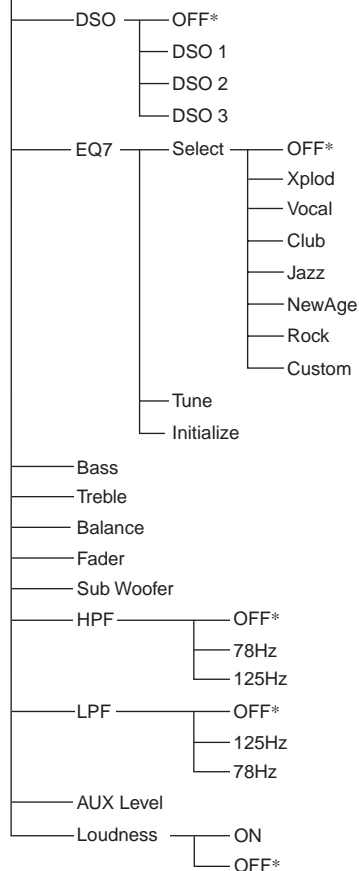

\* Réglage par défaut

## Menu Custom (personnalisation)

- Screen - pour changer le mode d'affichage (page 14).
- AF - pour activer ou désactiver la fonction AF (page 26).
- TA - pour activer ou désactiver la fonction TA (page 27).
- Mode - pour changer de numéro de bande ou de lecteur.
- ATT - pour atténuer rapidement le son (page 36).
- Capture - mémorise l'image au moment où le volet émet un clic (page 35).
- Image - permet de changer le motif d'affichage du mode d'écran sélectionné (page 14).

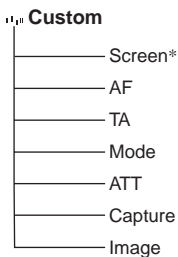

\* Réglage par défaut

## Menu PlayMode

- Repeat - pour changer le mode de lecture répétée (page 20).
- Shuffle - pour changer le mode de lecture aléatoire (page 20).
- BBE MP - pour améliorer le son numérique compressé (page 36).
- Mono - pour recevoir les émissions FM en mode mono (page 24).
- Local - pour rechercher la fréquence des stations locales.
- Regional - pour activer ou désactiver le mode de réception régional.
  - Sélectionnez « ON » pour continuer à capter la même station local dans une région particulière.
  - Sélectionnez « OFF » pour annuler le mode de réception régional.

## PlayMode

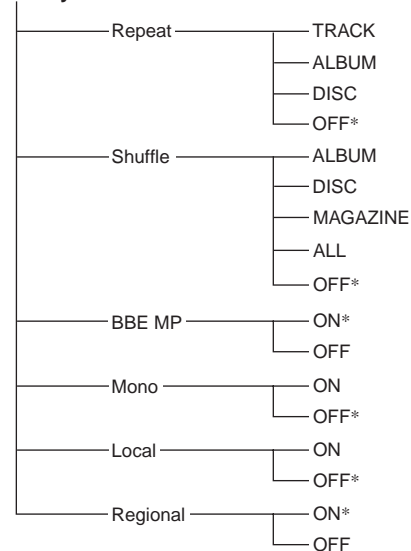

\* Réglage par défaut

## Utilisation du satellite de commande

Vous pouvez également commander l'appareil (et les lecteurs CD ou MD en option) avec un satellite de commande (**en option**).

Commencez par apposer l'étiquette appropriée suivant la position de montage du satellite de commande.

Le satellite de commande fonctionne par pression sur les touches et/ou par rotation des commandes.

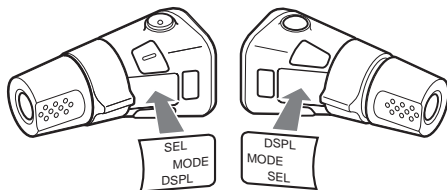

## Par pression sur les touches

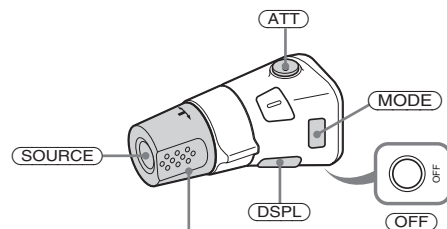

Tournez la commande VOL pour régler le volume.

Appuyez sur	Pour
<b>(SOURCE)</b>	Changer de source (Radio/CD/MD* <sup>1</sup> )/Mettre l'appareil sous tension.
<b>(MODE)</b>	Changer le mode de fonctionnement (Bande radio/lecteur CD* <sup>1</sup> /lecteur MD* <sup>1</sup> ).
<b>(ATT)</b>	Atténuer le son.
<b>(OFF)*<sup>2</sup></b>	Interrompre la lecture d'un disque ou la réception radio/mettre l'appareil hors tension.
<b>(SEL) / (SOUND)</b>	(non disponible)
<b>(DSPL)</b>	Sélectionner le mode d'affichage (Cette touche fonctionne comme la touche SCREEN).

## Par rotation de la commande



### Tournez la commande et relâchez-la pour :

- passer d'une plage à l'autre ;
- Pour sauter plusieurs plages de suite, tournez une fois la commande rotative, puis tournez-la de nouveau dans un délai de 2 secondes et maintenez-la.
- régler automatiquement des stations de radio.

### Tournez la commande, maintenez-la et relâchez-la pour :

- avancer ou reculer rapidement dans une plage ;
- trouver une station manuellement.

## Par pression sur la commande et rotation de celle-ci

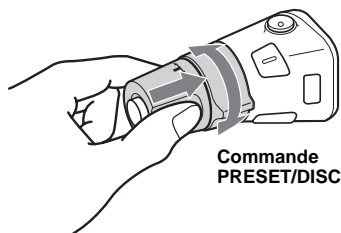

### Exercez une pression sur la commande et tournez-la pour :

- recevoir les stations présélectionnées ;
- changer de disque en cours de lecture d'un CD ou d'un MD\*1.
- changer d'album\*3.

\*1 Uniquement si l'appareil en option correspondant est raccordé.

\*2 Si le contact de votre véhicule n'est pas doté d'une position ACC (accessoires), après avoir coupé le moteur, veillez à maintenir (OFF) enfoncée jusqu'à ce que l'affichage disparaisse.

\*3 Disponible uniquement lors de la lecture d'un fichier MP3.

Pendant la lecture d'un fichier MP3, vous pouvez sélectionner un album avec le satellite de commande.

### Avec cet appareil :

Pour	Faites ceci
Passer d'un album à l'autre - Sélection d'un album	Appuyez sur la commande et tournez-la [une fois pour chaque album]. Pour sauter plusieurs albums de suite, appuyez sur la commande, tournez-la et maintenez-la enfoncée.

### Avec un appareil en option :

Pour	Faites ceci
Passer d'un disque à l'autre - Sélection d'un disque	Appuyez sur la commande et tournez-la [une fois pour chaque disque]. Pour sauter plusieurs disques de suite, appuyez sur la commande et tournez-la, puis renouvelez cette opération dans un délai de 2 secondes et maintenez la commande dans cette position.

Passer d'un album à l'autre - Sélection d'un album	<ol style="list-style-type: none"><li>1 Pour entrer dans le mode sélection Album, appuyez sur la commande, tournez-la et maintenez-la enfoncée. Dans les 2 secondes, passez à l'étape 2.</li><li>2 Enfoncez la commande, faites-la tourner rapidement et plusieurs fois pour sauter les albums l'un après l'autre.</li></ol>
---	--

# Informations complémentaires

## Entretien

### Remplacement du fusible

Lorsque vous remplacez le fusible, veillez à utiliser un fusible dont la capacité, en ampères, correspond à la valeur indiquée sur l'ancien fusible. Si le fusible fond, vérifiez le branchement de l'alimentation et remplacez le fusible. Si le nouveau fusible fond également, il est possible que l'appareil soit défectueux. Dans ce cas, consultez votre revendeur Sony le plus proche.

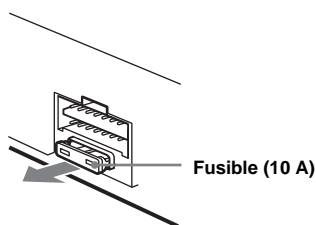

### Avertissement

Ne jamais utiliser de fusible dont la capacité en ampères dépasse celle du fusible fourni avec l'appareil, car vous risqueriez d'endommager l'appareil.

### Remplacement de la pile au lithium

Dans des conditions d'utilisation normales, la pile dure environ 1 an. (En fonction des conditions d'utilisation, sa durée de vie peut être plus courte.) Lorsque la pile est faible, la portée de la mini-télécommande diminue. Remplacez la pile par une nouvelle pile au lithium CR2025. L'utilisation de tout autre type de pile entraîne un risque d'incendie ou d'explosion.

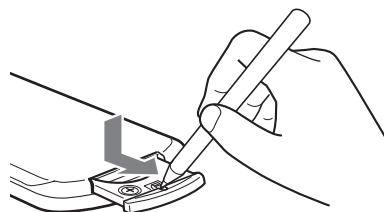

pôle + vers le haut

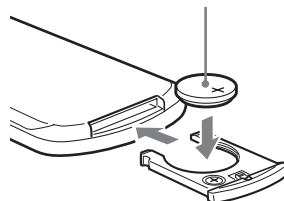

### Remarques sur la pile au lithium

- Tenez la pile au lithium hors de la portée des enfants. En cas d'ingestion de la pile, consultez immédiatement un médecin.
- Essuyez la pile avec un chiffon sec pour assurer un bon contact.
- Veillez à respecter la polarité lors de l'installation de la pile.
- Ne tenez pas la pile avec des pinces métalliques, car cela pourrait entraîner un court-circuit.

### ATTENTION

Utilisée de façon incorrecte, la pile peut exploser. Ne pas la recharger, la démonter ni la jeter au feu.

# Démontage de l'appareil

## 1 Retirez le tour de protection.

- 1 Insérez les clés de déblocage dans le tour de protection.

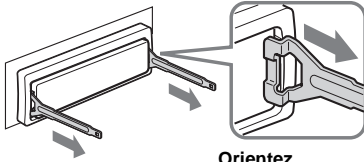

Orientez correctement la clé de déblocage.

- 2 Tirez sur les clés de déblocage pour retirer le tour de protection.

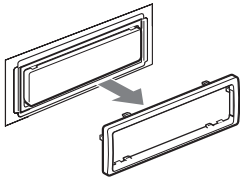

## 2 Retirez l'appareil.

- 1 Insérez les deux clés de déblocage jusqu'au déclic.

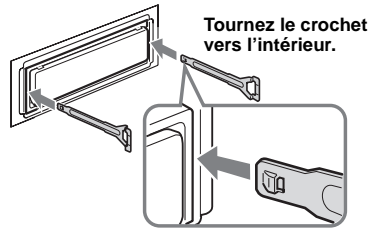

- 2 Tirez sur les clés de déblocage pour extraire l'appareil.

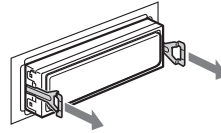

- 3 Faites glisser l'appareil en dehors de son support.

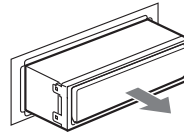

# Spécifications

## Lecteur CD

Rapport signal/bruit	120 dB
Réponse en fréquence	10 à 20 000 Hz
Pleurage et scintillement	En dessous du seuil mesurable

## Radio

### FM

Plage de syntonisation	87,5 à 108 MHz
Borne d'antenne	Connecteur d'antenne externe
Fréquence intermédiaire	10,7 MHz/450 kHz
Sensibilité utile	9 dBf
Sélectivité	75 dB à 400 kHz
Rapport signal/bruit	67 dB (stéréo), 69 dB (mono)
Distorsion harmonique à 1 kHz	0,5 % (stéréo), 0,3 % (mono)
Séparation	35 dB à 1 kHz
Réponse en fréquence	30 à 15 000 Hz

### MW (PO)/LW (GO)

Plage de syntonisation	MW (PO) : 531 à 1 602 kHz LW (GO) : 153 à 279 kHz
Borne d'antenne	Connecteur d'antenne externe
Fréquence intermédiaire	10,7 MHz/450 kHz
Sensibilité	MW (PO) : 30 µV LW (GO) : 40 µV

## Généralités

Sorties	Sorties audio (avant/arrière) Sortie de caisson de graves (mono) Borne de commande de relais d'antenne électrique Borne de commande d'amplificateur de puissance
Entrées	Borne de commande ATT téléphone Borne de commande de l'éclairage Borne d'entrée du frein à main Borne d'entrée de commande BUS Borne d'entrée AUX IN ou audio BUS Borne d'entrée de l'antenne Borne d'entrée vidéo

Commandes de tonalité	Graves ± 8 dB à 100 Hz Aigus ± 8 dB à 10 kHz
Intensité sonore	+ 8 dB à 100 Hz + 2 dB à 10 kHz
Alimentation requise	Batterie de véhicule 12 V CC (masse négative)
Dimensions	Environ 178 × 50 × 187 mm (l/h/p)
Dimensions du support	Environ 182 × 53 × 162 mm (l/h/p)
Poids	Environ 1,6 kg
Accessoires fournis	Mini-télécommande RM-X144 Composants destinés à l'installation et au raccordement (1 jeu) Couvercle pour la façade (1)
Accessoires en option	Satellite de commande avec fil RM-X4S Satellite de commande sans fil RM-X6S Câble BUS (fourni avec un cordon à broche RCA) RC-61 (1 m), RC-62 (2 m)
Appareil en option	Changeur de CD (10 disques) CDX-757MX Changeur de CD (6 disques) CDX-T70MX, CDX-T69 Changeur de MD (6 disques) MDX-66XLP Lecteur DVD portable DVX-11A Sélecteur de source XA-C30 Sélecteur AUX-IN XA-300

### Remarque

*Cet appareil ne peut pas être raccordé à un préamplificateur numérique ou à un égaliseur compatible avec le système BUS de Sony.*

*La conception et les spécifications sont sujettes à modification sans préavis.*

---

## Dépannage

La liste de contrôle suivante vous aidera à remédier aux problèmes que vous pourriez rencontrer avec cet appareil.

Avant de passer en revue la liste de contrôle ci-dessous, vérifiez les procédures de raccordement et d'utilisation.

---

### Généralités

**Les touches de commande sont inopérantes.**

Appuyez sur la touche de réinitialisation.

**Aucun son.**

- Tournez la molette de gauche pour régler le volume.
- Désactivez la fonction ATT.
- Dans un système à 2 haut-parleurs, réglez la commande d'équilibre avant-arrière sur la position médiane.

**Le contenu de la mémoire a été effacé.**

- La touche de réinitialisation a été enfoncée.  
→ Recommencez la procédure d'enregistrement dans la mémoire.
- Le cordon d'alimentation ou la batterie a été déconnecté.
- Le cordon d'alimentation n'est pas raccordé correctement.

**Aucun bip ne se fait entendre.**

Le bip est désactivé (page 45).

**L'affichage disparaît de la fenêtre d'affichage ou il ne s'affiche pas.**

L'affichage est désactivé si vous maintenez (OFF) enfoncée.

→ Maintenez de nouveau (OFF) enfoncée jusqu'à ce que l'affichage apparaisse.

**Les stations mémorisées et l'heure sont effacées.**

**Le fusible a fondu.**

**Emission de bruit lorsqu' la clé de contact est en position ON, ACC ou OFF.**

Les fils ne sont pas raccordés correctement au connecteur d'alimentation du véhicule destiné aux accessoires.

**L'appareil n'est pas alimenté.**

- Vérifiez le raccordement. Si tout est en ordre, vérifiez le fusible.
- Le véhicule n'est pas équipé d'une position ACC.  
→ Appuyez sur (SOURCE) pour allumer l'appareil.

**L'appareil est alimenté en continu.**

Le véhicule n'est pas équipé d'une position ACC.

→ Après avoir coupé le moteur, maintenez enfoncée (OFF) de l'appareil jusqu'à ce que l'affichage soit désactivé.

---

**L'antenne électrique ne se déploie pas.**

L'antenne électrique ne dispose pas d'un boîtier de relais.

---

### Lecture de CD ou de MD

**La lecture ne commence pas.**

- Disque MD défectueux ou disque CD sale.
- Certains CD-R ou CD-RW peuvent ne pas être lus en raison de l'appareil utilisé pour l'enregistrement ou de l'état du disque.

**Impossible de lire des fichiers MP3.**

- L'enregistrement n'a pas été réalisé selon la norme ISO 9660 niveau 1 ou 2, ou au format d'extension Joliet ou Romeo.
- Le nom du fichier ne porte pas l'extension « .MP3 ».
- Les fichiers ne sont pas sauvegardés au format MP3.

**Le nom de l'album/de la piste/de l'étiquette ID3 ne s'affiche pas correctement.**

- Un disque n'est pas conforme à la norme ISO 9660 de niveau 1.  
→ Utilisez un disque conforme.
- Cet appareil peut uniquement afficher du code alphanumérique (tel que l'ASCII), les lettres de l'alphabet européen en minuscules (ASCII uniquement pour Joliet) et le Shift-JIS. Les codes alphanumériques autres que ceux cités ci-dessus ne seront pas affichés correctement.

**Certains fichiers MP3 exigent un délai plus long que d'autres avant le début de la lecture.**

La lecture des types de disques suivants exige un délai de démarrage plus long.

- disques comportant une hiérarchie de dossiers complexe ;
- disques enregistrés en multisession ;
- disques auxquels il est possible d'ajouter des données.

**Le son est irrégulier en raison de vibrations.**

- L'appareil est installé suivant un angle de plus de 45°.
- L'appareil n'est pas installé à un endroit suffisamment stable du véhicule.

**Le son saute.**

- Le disque est défectueux ou sale.
- Le disque CD-R ou CD-RW est endommagé.

**« Name Edit » n'apparaît pas dans le menu.**

50 noms de disques sont enregistrés sur cet appareil.



## Réception radio

### Impossible de capter une présélection.

- Enregistrez la fréquence correcte dans la mémoire.
- Le signal capté est trop faible.

### Impossible de capter des stations.

#### Le son comporte des parasites.

- Raccordez un fil de commande d'antenne électrique (bleu) ou un fil d'alimentation d'accessoire (rouge) au câble d'alimentation de l'amplificateur d'antenne de la voiture. (Uniquement si votre véhicule est équipé d'une antenne FM/MW (PO)/LW (GO) intégrée dans la vitre arrière/latérale.)
- Vérifiez le raccordement de l'antenne du véhicule.
- L'antenne automatique ne se déploie pas.  
→ Vérifiez le raccordement du câble de commande de l'antenne électrique.
- Vérifiez la fréquence.
- Lorsque le mode DSO est activé, le son peut parfois comporter des parasites.  
→ Réglez le mode DSO sur « OFF » (page 37).

### Le réglage automatique des stations est impossible.

- Le mode de recherche locale est réglé sur « ON ».  
→ Réglez le mode de recherche locale sur « OFF » (page 24).
- Le signal capté est trop faible.  
→ Réglez manuellement la fréquence.

### L'indication « ST » clignote.

- Réglez la fréquence correctement.
- Le signal capté est trop faible.  
→ Activez le mode de réception mono (page 24).

### Une émission stéréo est entendue en mono.

L'appareil est en mode de réception mono.  
→ Désactivez le mode de réception mono (page 24).

## Fonction RDS

### Une recherche (Seek) commence après quelques secondes d'écoute.

La station ne diffuse pas de programmes de radioguidage (fonction TP désactivée) ou le signal capté est faible.

→ Appuyez plusieurs fois sur **(AF)** ou **(TA)** jusqu'à ce que la fonction « AF » ou « TA » soit désactivée.

### Aucun message de radioguidage.

- Activez la fonction TA.
- La station n'émet pas de messages de radioguidage, malgré l'indication TP.  
→ Réglez la fréquence pour capter une autre station.

## Enregistrement d'images

### Les images ne peuvent pas être sauvegardées.

100 images sont enregistrées sur cet appareil.  
→ Supprimez les images inutiles et enregistrez de nouveau.

### Les touches et les molettes sont inopérantes lors de l'enregistrement d'images.

L'appareil est en cours d'enregistrement d'images. Au cours de cette procédure, seules les fonctions d'éjection du disque, d'atténuation du volume et de commande du volume sont disponibles.

→ Patientez quelques instants jusqu'à la fin de l'enregistrement des images.

### Le mode vidéo ne peut pas être sélectionné.

- Aucun appareil vidéo n'est raccordé à la borne VIDEO IN de cet appareil ou les signaux vidéo ne sont pas transmis par l'appareil vidéo raccordé.
- Le système couleur de cet appareil n'est pas compatible avec l'appareil vidéo raccordé.  
→ Réglez le système couleur sur PAL ou NTSC selon l'appareil vidéo raccordé (page 45).
- Les signaux vidéo provenant de l'appareil vidéo ne sont pas compatibles avec les systèmes PAL ou NTSC.
- Le frein à main n'est pas serré.

---

# Affichages des erreurs/ Message

---

## Affichage des erreurs

### (pour cet appareil et les changeurs CD ou MD en option)

Les messages suivants s'affichent et une alarme retentit.

---

#### Disc Blank

- Un MD ne contient aucune plage enregistrée.  
→ Insérez un MD contenant des plages enregistrées.

---

#### Disc Error

- Le CD est sale ou inséré à l'envers.  
→ Nettoyez le CD ou insérez-le correctement.
- Un CD/MD ne peut pas être lu en raison de certains problèmes.  
→ Insérez un autre CD/MD.

---

#### Failure

- Les haut-parleurs ou les amplificateurs ne sont pas raccordés correctement.  
→ Reportez-vous au manuel d'installation de ce modèle pour vérifier les raccordements.

---

#### High Temp

- La température ambiante dépasse 50 °C.  
→ Attendez que la température descende en dessous de 50 °C.

---

#### NO Disc

- Aucun disque n'a été inséré dans le lecteur CD/MD.  
→ Insérez un disque dans le lecteur CD/MD.

---

#### NO Magazine

- Le chargeur n'a pas été inséré dans le lecteur CD ou MD.  
→ Insérez le chargeur dans le lecteur CD ou MD.

---

#### Disc NO Music

- Un CD non enregistré au format audio a été inséré dans le lecteur.  
→ Insérez un CD audio.

---

#### Not Ready

- Le couvercle du lecteur MD est ouvert ou les MD ne sont pas insérés correctement.  
→ Fermez le couvercle ou insérez correctement les MD.

---

#### Offset

- Il est possible qu'il y ait un problème de fonctionnement.  
→ Vérifiez le raccordement. Si le message d'erreur reste affiché, consultez votre revendeur Sony le plus proche.
- 

---

#### Push Reset

- Le lecteur ne peut pas fonctionner en raison de certains problèmes.
  - Le lecteur CD/MD ne fonctionne pas en raison de certains problèmes.  
→ Appuyez sur la touche de réinitialisation de l'appareil.
- 

Si ces solutions ne permettent pas d'améliorer la situation, consultez votre revendeur Sony le plus proche.

---

## Message

### Local Seek up/Local Seek down

Le mode de recherche locale est activé pendant la recherche automatique de fréquences (page 24).

---





# Congratulazioni!

Complimenti per l'acquisto del presente lettore CD Sony.

## CARATTERISTICHE:

- Terminale di ingresso video per la visualizzazione di immagini.
- Possibilità di memorizzazione di immagini per svariati effetti visivi.
- Possibilità di riproduzione di file MP3 registrati su disco.
- Possibilità di riproduzione di CD-R/CD-RW ai quali è possibile aggiungere una sessione (pagina 10).
- Possibilità di riproduzione di dischi registrati in multisessione (CD-Extra, missati e così via), a seconda del metodo di registrazione (pagina 10).
- Unità CD/MD opzionali (lettori e cambia CD/MD)\*1.
- Informazioni tag ID3\*2 versione 1.0, 1.1, 2.2, 2.3 o 2.4 (visualizzate durante la riproduzione di file MP3).
- Informazioni CD TEXT (visualizzate durante la riproduzione di CD TEXT\*3).
- **Accessorio di controllo in dotazione**  
Telecomando a scheda RM-X144
- **Accessori di controllo opzionali**  
Telecomando a rotazione con filo RM-X4S  
Telecomando a rotazione senza filo RM-X6S

\*1 Questo apparecchio funziona unicamente con prodotti Sony.

\*2 Il tag ID3 è un file MP3 contenente informazioni relative al nome di album, artista, brano e così via.

\*3 Un disco CD TEXT è un CD audio contenente informazioni quali il nome del disco, dell'artista e dei brani. Tali informazioni sono registrate sul disco.

**BBE<sup>®</sup>MP**  
**DIGITAL**

Il processo BBE MP consente di migliorare la qualità dell'audio compresso digitalmente, ad esempio in formato MP3, ripristinando e potenziando i suoni più acuti persi a seguito della compressione. Grazie al processo BBE MP, vengono generati suoni di pari altezza a partire dal materiale sorgente, recuperando in modo efficace una qualità più naturale, realistica e sfumata.

CLASS 1  
LASER PRODUCT

Questa etichetta è posta nella parte inferiore esterna.

## Informazioni sul presente manuale

- Le istruzioni contenute nel presente manuale fanno riferimento all'uso delle funzioni principalmente mediante il telecomando a scheda.
- Le illustrazioni presenti in questo manuale potrebbero non corrispondere all'apparecchio in questione.

# Indice

Individuazione dei comandi . . . . .	6
Precauzioni . . . . .	8
Note sui dischi . . . . .	9
Informazioni sui file MP3 . . . . .	10
Operazioni di base . . . . .	12
Selezione del modo display e del modello del display . . . . .	14
<b>Operazioni preliminari</b>	
Azzeramento dell'apparecchio . . . . .	15
Impostazione dell'orologio e del calendario	
— Clock . . . . .	16
<b>Letto CD</b>	
<b>Unità CD/MD (opzionale)</b>	
Riproduzione di un disco . . . . .	16
Voci del display . . . . .	18
Riproduzione ripetuta dei brani	
— Repeat . . . . .	19
Riproduzione dei brani in ordine casuale	
— Shuffle . . . . .	20
Assegnazione di un nome a un CD	
— Disc Memo (Funzione di promemoria disco) . . . . .	20
Ricerca di un disco in base al nome	
— Disc List* . . . . .	21
* Funzioni disponibili con apparecchio CD/MD opzionale	
<b>Radio</b>	
Memorizzazione automatica delle stazioni	
— BTM (Best Tuning Memory, memorizzazione automatica delle emittenti con sintonia migliore) . . . . .	22
Voci del display . . . . .	22
Ricezione delle stazioni memorizzate . . . . .	23
Memorizzazione delle stazioni desiderate . . . . .	24
Sintonizzazione di una stazione tramite un elenco	
— Preset List (Elenco preselezioni) . . . . .	24

## RDS

Presentazione della funzione RDS . . . . .	25
Voci del display . . . . .	25
Risintonizzazione automatica per la ricezione ottimale	
— AF . . . . .	26
Ricezione dei notiziari sul traffico	
— TA/TP . . . . .	27
Preselezione di stazioni RDS con impostazione AF e TA . . . . .	27
Sintonizzazione delle stazioni in base al tipo di programma	
— PTY List (Elenco PTY) . . . . .	28
Impostazione automatica dell'orologio	
— CT . . . . .	29

## Impostazioni relative alle immagini

Selezione del modello di visualizzazione	
— Skin . . . . .	29
Impostazione del colore dei caratteri	
— Char Color . . . . .	30
Cambiamento automatico dell'immagine del display	
— Auto Image . . . . .	31
Selezione del modello dell'effetto	
— Effect . . . . .	31
Selezione di uno sfondo	
— Wallpaper . . . . .	32
Impostazione di un'immagine di panorama	
— Panorama . . . . .	32
Selezione del rapporto di formato	
— Aspect . . . . .	33
Disattivazione della visualizzazione del testo	
— Auto Clear . . . . .	34
Memorizzazione delle immagini	
— Snapshot . . . . .	35
Selezione dell'immagine di avvio	
— Opening . . . . .	36

---

## Impostazione dell'audio

Impostazione della funzione BBE MP	
— BBE MP	36
Attenuazione veloce dell'audio	
— ATT	36
Impostazione della funzione DSO (Dynamic Soundstage Organizer)	
— DSO	37
Impostazione dell'equalizzatore	
— EQ7	37
Regolazione dei bassi e degli acuti	
— Bass/Treble	38
Regolazione del volume anteriore e posteriore	
— Balance/Fader	39
Regolazione del volume del subwoofer	
— Sub Woofer	40
Impostazione dell'enfasi dei bassi	
— Loudness	41
Collegamento dell'apparecchio audio ausiliare	41

## Altre funzioni

Impostazione della funzione di personalizzazione	
— Custom	42
Inizializzazione dell'apparecchio	
— Initialize	42
Impostazione del codice di sicurezza	
— Security	43
Menu e relative voci	44
Uso del telecomando a rotazione	47

## Informazioni aggiuntive

Manutenzione	49
Rimozione dell'apparecchio	50
Caratteristiche tecniche	51
Guida alla soluzione dei problemi	52
Indicazioni/messaggi di errore	54

# Individuazione dei comandi

## Telecomando a scheda RM-X144

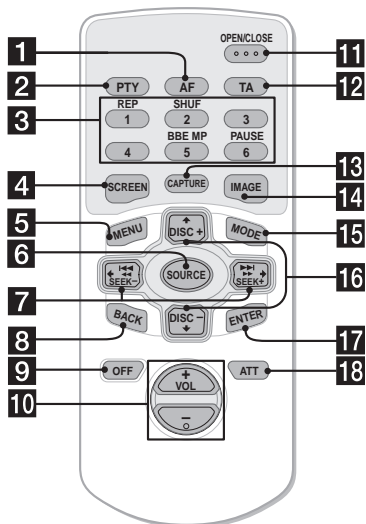

- 1 Tasto AF**  
Per attivare o disattivare la funzione AF.
- 2 Tasto PTY**  
Per visualizzare l'elenco PTY.
- 3 Tasti numerici**  
Radio:  
Per memorizzare/ricevere le stazioni.  
CD/MD:  
Per cambiare modo di riproduzione.  
① : REP  
② : SHUF  
⑥ : PAUSE\*1  
Audio:  
⑤ : BBE MP\*1
- 4 Tasto SCREEN**  
Per selezionare il modo display.
- 5 Tasto MENU**  
Per visualizzare il menu principale.
- 6 Tasto SOURCE (accensione/radio/CD/MD\*2/AUX\*3)**  
Per selezionare la sorgente.
- 7 Tasti ←/→ (SEEK -/+)**  
Per saltare i brani/avanzare rapidamente, procedere in direzione inversa/sintonizzare automaticamente le stazioni, individuare una stazione manualmente/selezionare un'impostazione.
- 8 Tasto BACK**  
Per tornare al display precedente.
- 9 Tasto OFF**  
Per spegnere l'apparecchio/arrestare la riproduzione o la ricezione radiofonica.

## Selezione delle voci di menu

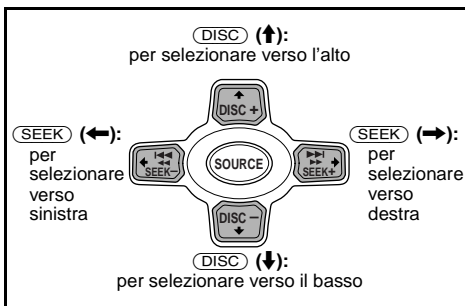

### Nota

Se il display viene disattivato premendo **OFF**, non sarà possibile controllare l'apparecchio con il telecomando a scheda a meno che non venga premuto **SOURCE** sull'apparecchio o non venga prima inserito un disco per attivare l'apparecchio.

### Suggerimento

Per ulteriori informazioni sulle modalità di sostituzione della batteria, fare riferimento alla sezione "Sostituzione della batteria al litio" a pagina 49.

- 10 Tasti VOL (+/-)**
- 11 Tasto OPEN/CLOSE**  
Per aprire/chiedere il pannello anteriore/Per estrarre il disco, se inserito.
- 12 Tasto TA**  
Per attivare o disattivare la funzione TA.
- 13 Tasto CAPTURE**  
Per memorizzare le immagini.
- 14 Tasto IMAGE**  
Per selezionare il modello del display.
- 15 Tasto MODE**  
Per cambiare banda radio/unità di riproduzione.
- 16 Tasti ↑/↓ (DISC +/-)**  
Per ricevere le stazioni preselezionate/cambiare il disco\*4, saltare gli album\*5/selezionare un menu.
- 17 Tasto ENTER**  
Per confermare la selezione di una voce/applicare un'impostazione.
- 18 Tasto ATT**  
Per attenuare l'audio.

\*1 Disponibile solo se la riproduzione viene effettuata mediante il presente apparecchio.

\*2 Se è collegata un'unità MD opzionale.

\*3 Disponibile esclusivamente se al terminale AUX IN dell'apparecchio è collegato un dispositivo portatile Sony opzionale. Se vengono collegati contemporaneamente un dispositivo portatile Sony e una o più unità CD/MD, utilizzare il selettore AUX IN.

\*4 Se è collegata un'unità CD/MD opzionale.

\*5 Disponibile solo durante la riproduzione di file MP3.



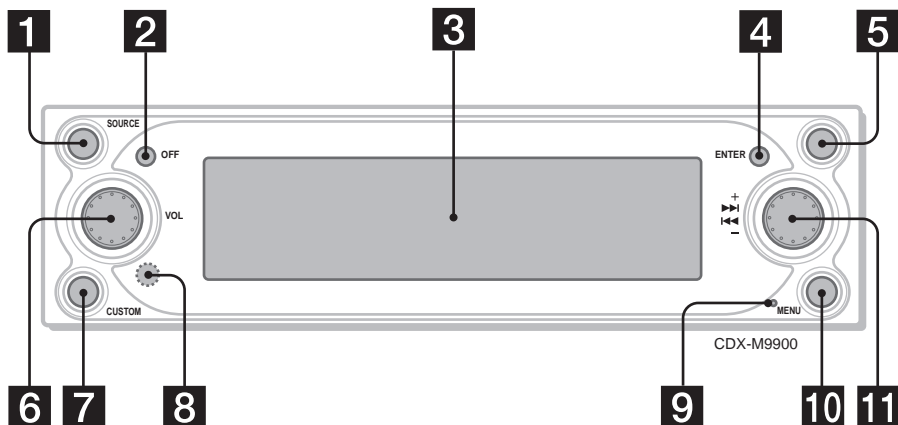

I tasti dell'apparecchio consentono di eseguire le stesse funzioni dei corrispondenti tasti del telecomando.

**1 Tasto SOURCE (accensione/radio/CD/MD/AUX\*1)**

Per selezionare la sorgente.

**2 Tasto OFF (arresto/spegnimento)**

Per spegnere l'apparecchio/arrestare la riproduzione o la ricezione radiofonica.

**3 Finestra del display**

**4 Tasto ENTER**

CD/MD/Radio:

Per cambiare le funzioni della manopola R.

Menu:

Per confermare la selezione di una voce/ applicare l'impostazione di una voce di menu.

**5 Tasto ▲ (apertura/chiusura)**

Per aprire/chiusure il pannello anteriore/Per estrarre il disco, se inserito.

**6 Manopola L (sinistra)**

Per regolare il volume.

**7 Tasto CUSTOM**

CD/MD/radio/AUX:

Per eseguire la funzione assegnata.

Menu:

Per tornare al display precedente.

**8 Ricettore**

Per ricevere i segnali provenienti dal telecomando a scheda o dal telecomando a rotazione senza filo.

**9 Tasto di azzeramento**

Per azzerare l'apparecchio.

**10 Tasto MENU**

Per visualizzare il menu principale per le impostazioni e le regolazioni.

**11 Manopola R (destra)**

CD/MD/radio:

Per selezionare la stazione radio, il brano, l'album\*2 o il disco\*3 desiderati.

Menu:

Per selezionare una voce.

**Nota sull'uso delle manopole L/R**

Prima di utilizzare le manopole L/R, premerle e rilasciarle. Premerle di nuovo dopo l'uso.

\*1 Disponibile esclusivamente se al terminale AUX IN dell'apparecchio è collegato un dispositivo portatile Sony opzionale. Se vengono collegati contemporaneamente un dispositivo portatile Sony e una o più unità CD/MD, utilizzare il selettore AUX IN.

\*2 Disponibile solo durante la riproduzione di file MP3.

\*3 Se è collegata un'unità CD/MD opzionale.

**Attenzione**

**Per l'installazione in un'auto sprovvista della posizione ACC (accessoria) sull'interruttore di accensione**

Dopo avere spento il motore, assicurarsi di tenere premuto (OFF) sull'apparecchio finché il display non viene disattivato.

Diversamente, il display non viene disattivato causando lo scaricamento della batteria.

## Precauzioni

- Se l'auto è stata parcheggiata sotto la luce diretta del sole, attendere che l'apparecchio si raffreddi prima di utilizzarlo.
- L'antenna elettrica si estende automaticamente durante il funzionamento dell'apparecchio.

Per eventuali domande o problemi riguardanti l'apparecchio non trattati nel presente manuale, rivolgersi al più vicino rivenditore Sony.

## Sicurezza

- Assicurarsi di rispettare le norme stradali in vigore nell'area di utilizzo.
- Per motivi di sicurezza, le immagini provenienti da VIDEO IN scompaiono automaticamente quando il freno a mano non è inserito.

### Per evitare incidenti

Le immagini vengono visualizzate solo dopo avere arrestato l'auto e inserito il freno a mano. Quando l'auto viene avviata, le immagini provenienti da VIDEO IN scompaiono automaticamente dopo avere visualizzato il seguente messaggio di avviso. Le immagini scompaiono dal display, mentre viene riprodotto l'audio del CD/degli MP3.

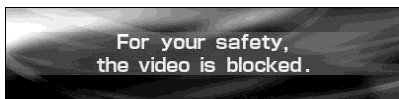

Non utilizzare l'apparecchio o la finestra del display durante la guida.

## Formazione di condensa

Nei giorni di pioggia o in zone estremamente umide, è possibile che all'interno delle lenti e del display dell'apparecchio si formi della condensa. Di conseguenza, l'apparecchio potrebbe non funzionare correttamente. In tal caso, rimuovere il disco e attendere per circa un'ora fino a quando l'umidità non sia evaporata completamente.

## Per mantenere una qualità audio elevata

Fare attenzione a non versare bibite o altri liquidi sull'apparecchio o sui dischi.

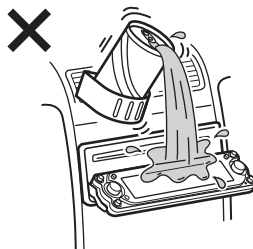

## Note sul display LCD

- Non esercitare eccessiva pressione sul display LCD, onde evitare ferite alle persone o danni al display stesso.
- È possibile che sul display LCD vengano visualizzati piccoli punti luminosi (rossi, blu o verdi) o neri. Non si tratta di un problema di funzionamento. Il display LCD utilizza una tecnologia ad elevata precisione con oltre il 99,99 % degli elementi intatto. Tuttavia, è possibile che alcuni piccolissimi elementi dell'immagine visualizzino quanto descritto sopra.

## Note sui dischi

- Per mantenere puliti i dischi, non toccarne la superficie. Afferrare i dischi dal bordo.
- Riporre i dischi nell'apposita custodia o contenitore quando non vengono utilizzati.
- Non esporre i dischi a calore o temperature elevate. Evitare di lasciarli in un'auto parcheggiata, sul cruscotto/ripiano posteriore.

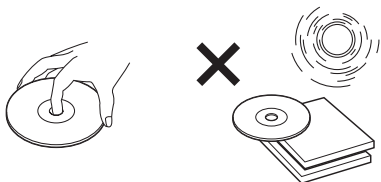

- Non incollare etichette né utilizzare dischi con residui di colla o inchiostro. Se vengono utilizzati questi tipi di disco, i residui possono causare l'arresto del disco, provocando problemi di funzionamento o rovinando il disco stesso.

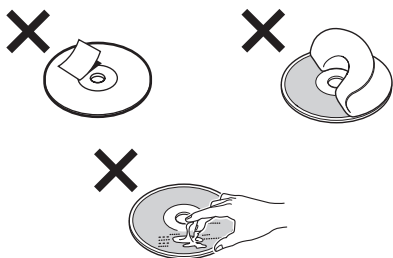

- Non utilizzare dischi su cui sono applicati etichette o adesivi. Utilizzando tali dischi, è possibile che si verifichino i seguenti problemi di funzionamento:
  - Impossibilità di estrarre il disco (staccandosi dal disco, l'etichetta o l'adesivo causano l'inceppamento del meccanismo di espulsione).
  - Impossibilità di leggere correttamente i dati audio (ad esempio, la riproduzione salta oppure è impossibile riprodurre) poiché il restringimento dovuto al calore dell'etichetta o dell'adesivo ha provocato la deformazione del disco.
- Non riprodurre dischi dalla forma irregolare (ad esempio a forma di cuore, quadrato o stella) con questo apparecchio, onde evitare problemi di funzionamento all'apparecchio stesso. Non utilizzare questo genere di dischi.
- Non è possibile riprodurre CD da 8 cm.

- Prima della riproduzione, pulire i dischi con un panno apposito disponibile in commercio. Pulire il disco procedendo dal centro verso l'esterno. Non utilizzare solventi quali benzina, acqueragia, detersivi disponibili in commercio o spray antistatici per dischi analogici.





continua alla pagina successiva →

## Dischi audio codificati mediante la protezione dei diritti d'autore

Questo prodotto è stato progettato per la riproduzione di dischi conformi allo standard CD (Compact Disc). Recentemente, alcune case discografiche hanno lanciato sul mercato vari dischi audio codificati mediante la protezione dei diritti d'autore. Si noti che alcuni di questi dischi non sono conformi allo standard CD e pertanto non è possibile riprodurli utilizzando il presente prodotto.

## Note sui CD-R (CD registrabili)/CD-RW (CD riscrivibili)

Il presente apparecchio è in grado di riprodurre i seguenti dischi:

Tipo di disco	Etichetta sul disco
CD audio	
File MP3	

- È possibile che alcuni CD-R/CD-RW (a seconda dell'apparecchio utilizzato per la registrazione o delle condizioni del disco) non possano essere riprodotti mediante il presente apparecchio.
- Non è possibile riprodurre CD-R/CD-RW non finalizzati\*.
- È possibile riprodurre file MP3 registrati su CD-ROM, CD-R e CD-RW.
- È possibile riprodurre CD-R/CD-RW ai quali può essere aggiunta una sessione.

\* Processo necessario per riprodurre mediante il lettore CD audio i dischi CD-R/CD-RW registrati.

## Informazioni sui file MP3

Con MP3 (MPEG 1 Audio a 3 strati) si intende una tecnologia e un formato standard per la compressione di sequenze sonore. Il file viene compresso fino a circa 1/10 delle dimensioni originali; la compressione viene applicata ai suoni al di fuori della gamma dell'udito, ma non a quelli udibili.

### Note sui dischi

È possibile riprodurre file MP3 registrati su CD-ROM, CD-R e CD-RW.

Il disco deve essere nel formato ISO 9660\*1 livello 1 o livello 2 oppure nel formato di espansione Joliet o Romeo.

È possibile utilizzare dischi registrati in multisezione\*2.

#### \*1 Formato ISO 9660

Lo standard internazionale più diffuso per il formato logico di file e cartelle su CD-ROM. Esistono più livelli di specifiche. Nel Livello 1, i nomi dei file devono corrispondere al formato 8.3, ossia un massimo di 8 caratteri nel nome e di 3 caratteri nell'estensione ("\*.MP3"), ed essere in lettere maiuscole. I nomi delle cartelle non possono contenere oltre 8 caratteri. Il numero massimo di livelli di cartelle annidate è pari a 8. Le specifiche di Livello 2 consentono l'uso di nomi di file di una lunghezza massima di 31 caratteri. Ciascuna cartella può contenere un massimo di 8 livelli.

Per il formato di espansione Joliet o Romeo, accertarsi dei contenuti del software di scrittura e così via.

#### \*2 Multisezione

Si tratta di un metodo di registrazione che consente di aggiungere dati utilizzando il metodo Track-At-Once. I CD convenzionali iniziano con un'area di controllo CD detta Lead-in e terminano con un'area detta Lead-out. Un CD multisezione contiene più sessioni. Ciascuna sezione compresa tra Lead-in e Lead-out è considerata come una sessione singola.

CD-Extra: formato che consente la registrazione dell'audio (dati CD audio) in brani nella sessione 1 e la registrazione dei dati in brani nella sessione 2.

CD missato: in questo formato, i dati vengono registrati come brano 1, mentre l'audio (dati CD audio) viene registrato come brano 2.

## Note

- Con formati diversi da ISO 9660 livello 1 e livello 2, è possibile che i nomi delle cartelle o dei file non vengano visualizzati correttamente.
- Durante l'assegnazione del nome, accertarsi di aggiungere l'estensione ".MP3" al file.
- Se l'estensione ".MP3" viene aggiunta a file che non sono in tale formato, l'apparecchio non è in grado di riconoscerli e genera un disturbo acustico che potrebbe danneggiare i diffusori.
- Per i dischi indicati di seguito, l'avvio della riproduzione necessita di un tempo maggiore:
  - dischi registrati con una struttura ad albero complessa.
  - dischi registrati in multisessione.
  - dischi ai quali è possibile aggiungere dati.

## Avvertenze relative alla riproduzione di dischi registrati in multisessione

- Se il primo brano della prima sessione è costituito da dati CD audio:
  - È possibile riprodurre solamente dati CD audio. Le informazioni relative ai dati CD non audio/file MP3, quali il numero del brano, la durata e così via, vengono visualizzate senza che venga emesso alcun suono.
- Se il primo brano della prima sessione non è costituito da dati CD audio:
  - Se il disco contiene uno o più file MP3, solo questi vengono riprodotti mentre gli altri dati vengono saltati poiché i dati CD audio non vengono riconosciuti.
  - Se il disco non contiene alcun file MP3, "Disc NO Music" viene visualizzato nel display e non viene riprodotto alcun brano poiché i dati CD audio non vengono riconosciuti.

## Ordine di riproduzione dei file MP3

L'ordine di riproduzione delle cartelle e dei file è il seguente:

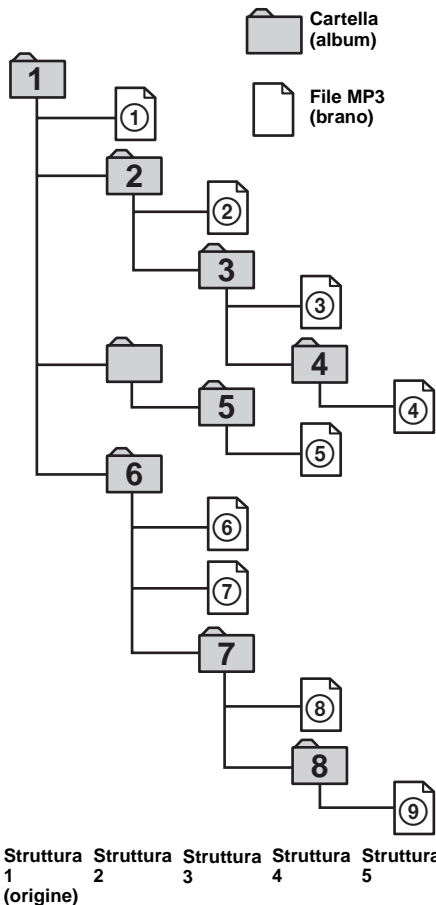

## Note

- Le cartelle che non contengono file MP3 vengono saltate.
- Numero massimo di cartelle: 150, incluse la cartella radice e le cartelle vuote.
- Numero massimo di file MP3 e cartelle che è possibile memorizzare in un disco: 300.
  - Se il nome di un file o di una cartella contiene molti caratteri, è possibile che tale numero diventi inferiore a 300.
- Numero massimo di livelli che è possibile riprodurre: 8.







## Suggerimento

Per specificare un ordine di riproduzione desiderato, inserire, prima del nome del file o della cartella, il numero d'ordine (ad es., "01", "02"), quindi registrare il contenuto su un disco. L'ordine varia in base al software di scrittura.

# Operazioni di base

## Menu principale

Nel menu principale, è possibile effettuare varie impostazioni. Le voci di impostazione e le funzioni sono inserite all'interno di menu in base a quanto riportato di seguito:

-  List - Consente di visualizzare gli elenchi.
-  Display - Consente di effettuare le impostazioni per la visualizzazione delle immagini.
-  Edit - Modifica del nome del disco/Controllo del contenuto memorizzato.
-  Setup - Consente di effettuare le impostazioni per il sistema dell'apparecchio.
-  Sound - Consente di effettuare le impostazioni per la qualità audio.
-  Custom - Consente di assegnare varie funzioni al tasto CUSTOM.
-  PlayMode - Consente di effettuare le impostazioni per la riproduzione e la ricezione radiofonica.

Per ulteriori informazioni sulle voci di menu, vedere "Menu e relative voci" a pagina 44.

## Funzionamento mediante l'unità principale:

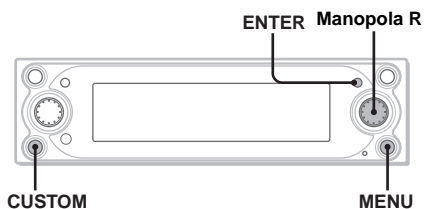

- 1 Durante la riproduzione o la ricezione radio, premere **(MENU)**.**  
Viene visualizzato il menu principale.



- 2 Ruotare la manopola R per selezionare la voce di menu desiderata, quindi premere **(ENTER)**.**  
Ruotando la manopola R, la voce cambia come segue:  
List ↔ Display ↔ Edit ↔ Setup ↔ Sound ↔ Custom ↔ PlayMode
- 3 Ruotare la manopola R per selezionare la voce di impostazione desiderata, quindi premere **(ENTER)**.**

- 4 Ruotare la manopola R per selezionare l'impostazione desiderata, quindi premere **(ENTER)**.**



- 5 Premere **(MENU)**.**  
Viene visualizzato di nuovo il display normale.

Durante l'uso dei menu:  
Per tornare al display precedente, premere **(CUSTOM)**.  
Per annullare la selezione del menu, premere **(MENU)**.

### Suggerimento

A seconda della voce selezionata, premere più volte **(ENTER)** per selezionare "ON" o "OFF" al punto 3, quindi premere **(MENU)** per tornare al display normale.

## Funzionamento mediante il telecomando a scheda:

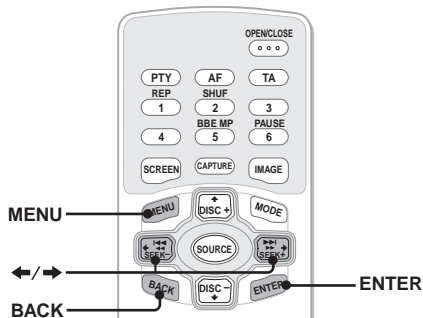

- 1 Durante la riproduzione o la ricezione radio, premere **(MENU)**.**  
Viene visualizzato il menu principale.
- 2 Premere più volte **←** o **→** per selezionare la voce di menu desiderata, quindi premere **(ENTER)**.**  
Ad ogni pressione di **←** o di **→**, la voce cambia come segue:  
List ↔ Display ↔ Edit ↔ Setup ↔ Sound ↔ Custom ↔ PlayMode
- 3 Premere più volte **←** o **→** per selezionare la voce di impostazione desiderata, quindi premere **(ENTER)**.**
- 4 Premere più volte **←** o **→** per selezionare l'impostazione desiderata, quindi premere **(ENTER)**.**

## 5 Premere (MENU).

Viene visualizzato di nuovo il display normale.

Durante l'uso dei menu:

Per tornare al display precedente, premere

(BACK).

Per annullare la selezione del menu, premere

(MENU).

### Suggerimento

A seconda della voce selezionata, premere più volte (ENTER) per selezionare "ON" o "OFF" al punto 3, quindi premere (MENU) per tornare al display normale.

## Menu di selezione

La manopola R assume varie funzioni a seconda del menu selezionato.

Funzionamento mediante l'unità principale:

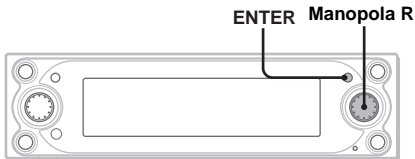

## 1 Durante la riproduzione o la ricezione radio, premere più volte (ENTER) finché non viene visualizzato il menu di selezione desiderato.

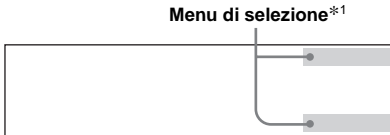

Ad ogni pressione di (ENTER), il menu di selezione cambia come segue:

Durante la riproduzione:

AMS+/-\*2 → ALBUM+/-\*3 → DISC+/-\*4  
→ AMS+/-\*2

Durante la ricezione radio:

PRESET+/-\*2 → SEEK+/-\*5 →  
MANUAL+/- → PRESET+/-\*2

\*1 I menu di selezione scompaiono entro 8 secondi se non viene eseguita alcuna operazione.

\*2 Disponibile solo se non è visualizzato alcun menu di selezione.

\*3 Disponibile solo durante la riproduzione di file MP3.

\*4 Disponibile solo se è collegata un'unità CD/MD opzionale.

\*5 Per arrestare la ricerca, ruotare la manopola R nella direzione opposta.

## 2 Ruotare la manopola R per selezionare l'operazione desiderata.

## Funzione di personalizzazione

È possibile assegnare una delle funzioni del menu di personalizzazione al tasto CUSTOM per eseguire tale funzione in modo semplice.



CUSTOM

**Durante la riproduzione o la ricezione radio, premere (CUSTOM).**

Per ulteriori informazioni sulle modalità di assegnazione delle funzioni, vedere "Impostazione della funzione di personalizzazione" a pagina 42.

# Selezione del modo display e del modello del display

È possibile ottenere varie combinazioni di effetti video selezionando i modelli del display nei vari modi display. Ogni modo display dispone di più modelli del display. È possibile personalizzare gli effetti video di tali modelli.

**Funzionamento mediante il telecomando a scheda:**

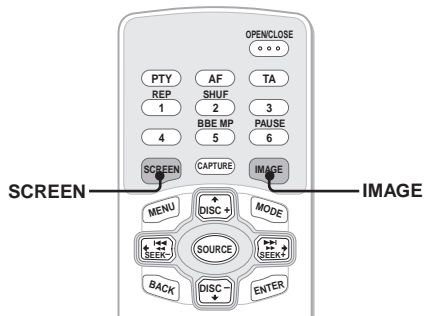

## 1 Durante la riproduzione o la ricezione radiofonica, premere più volte **SCREEN** per selezionare il modo display desiderato.

Ad ogni pressione di **SCREEN**, il modo display cambia come segue:  
Standard mode (Modo standard) →  
Spectrum Analyser mode (Modo analizzatore spettrale) →  
Movie mode (Modo film) →  
Video mode (Modo video) →  
Standard mode (Modo standard)

## 2 Premere più volte **IMAGE** per selezionare il modello del display desiderato.

Il modello del display varia in base al modo display selezionato.

## Modi display e modelli del display

A seconda del modo display, è possibile selezionare i seguenti modelli del display. Le voci di impostazione del menu variano in base al modello selezionato. Per ulteriori informazioni sull'impostazione dei modelli del display nel modo standard e nel modo video, vedere alle pagine da 29 a 36.

### Modo standard\*1

Consente di visualizzare immagini e/o effetti video precedentemente memorizzati con varie informazioni.

Esempio: Wallpaper & Effect (sfondo con effetto)

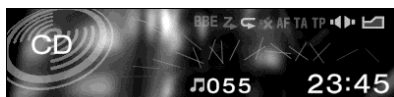

Esempio: Panorama & Effect (panorama con effetto)



Il modello del display cambia come segue:  
Effect (effetto) →  
Wallpaper (sfondo) →  
Wallpaper & Effect (sfondo con effetto) →  
Panorama (panorama) →  
Panorama & Effect (panorama con effetto) →  
Effect (effetto)

### Modo analizzatore spettrale\*1

Consente di visualizzare modelli animati precedentemente memorizzati con varie informazioni.

Esempio: Type-A (tipo A)



Il modello del display cambia come segue:  
Space Producer (atmosfera)\*2 →  
Type-A (tipo A) →  
Type-B (tipo B) →  
Type-C (tipo C) →  
Type-D (tipo D) →  
Space Producer (atmosfera)\*2

### Modo film\*1

Consente di visualizzare immagini in movimento preimpostate/con varie informazioni.

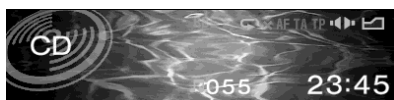

Il modello del display cambia come segue:  
Movie-1 (film 1) →  
Movie-2 (film 2) →  
... →  
Movie-13 (film 13)



### Modo video\*1

Consente di visualizzare filmati e/o analizzatori spettrali precedentemente memorizzati con varie informazioni.

Esempio: Video & Spectrum Analyser (video con analizzatore spettrale)



Il modello del display cambia come segue:  
Video full (video pieno) → Video & Spectrum Analyser (video con analizzatore spettrale) → Video & Capture (video con cattura) → Video & Slideshow (video con visualizzazione in serie)

#### Note

- Il modo video è disponibile se l'apparecchio video è collegato al terminale VIDEO IN e i segnali vengono emessi dall'apparecchio video collegato.
- I filmati vengono visualizzati solo quando il freno a mano è inserito.
- Assicurarsi che il sistema di colore del presente apparecchio sia impostato su "PAL" o su "NTSC" a seconda dell'apparecchio video collegato. Se il sistema di colore del presente apparecchio non è conforme all'apparecchio video, il modo video non è disponibile.
- Il presente apparecchio è conforme ai sistemi di colore PAL e NTSC. È possibile che le immagini provenienti da un apparecchio non compatibile con i sistemi di colore PAL e NTSC non vengano visualizzate.

#### Suggerimento

Se AUX è selezionato come sorgente nel modo video, è possibile regolare la luminosità del display in incrementi da -5 a +5 ruotando la manopola R.

\*1 È possibile cambiare le immagini in sequenza automaticamente. Per ulteriori informazioni, vedere "Cambiamento automatico dell'immagine del display" a pagina 31.

\*2 Atmosfera è la funzione GUI sviluppata per il modo analizzatore spettrale, in grado di creare un'atmosfera musicale sullo schermo grazie a colori, dimensioni e movimenti di oggetti.

## Operazioni preliminari

### Azzeramento dell'apparecchio

Prima di utilizzare l'apparecchio per la prima volta, dopo la sostituzione della batteria dell'auto o dopo avere effettuato modifiche ai collegamenti, è necessario azzerare l'apparecchio stesso.

Premere il tasto di azzeramento con un oggetto appuntito, quale una penna a sfera.

Dopo avere premuto il tasto di azzeramento, viene visualizzata l'immagine di avvio e la dimostrazione viene automaticamente avviata.



Tasto di azzeramento

#### Nota

Premendo il tasto di azzeramento vengono cancellati alcuni contenuti memorizzati nell'apparecchio, quali le impostazioni relative a orologio/calendario.

#### Suggerimenti

- Durante la visualizzazione della dimostrazione, è possibile regolare la luminosità del display in 11 incrementi (da 0 a 10) ruotando la manopola R.
- È possibile cambiare l'immagine di avvio. Per ulteriori informazioni, vedere "Selezione dell'immagine di avvio" a pagina 36.

## Impostazione dell'orologio e del calendario

— Clock

L'orologio mostra l'indicazione digitale dell'ora in base al sistema delle 24 ore.

- 1 Premere **(MENU)**.
- 2 Premere più volte **← o →** per selezionare "Setup", quindi premere **(ENTER)**.
- 3 Premere più volte **← o →** per selezionare "Clock", quindi premere **(ENTER)**.
- 4 Impostare data e ora.
  - 1 Premere più volte **↑ o ↓** per selezionare il giorno, quindi premere **(ENTER)**.
  - 2 Eseguire le istruzioni del punto 1 per impostare il giorno, l'anno, l'ora e i minuti.

Il display di conferma viene visualizzato in seguito all'impostazione dei minuti.  
Premere quindi **(ENTER)**.
- 5 Premere più volte **← o →** per selezionare "YES", quindi premere **(ENTER)**.

Viene visualizzato "Complete", quindi di nuovo il display principale.
- 6 Premere **(MENU)**.

Viene visualizzato di nuovo il display normale.

### Nota

Se l'auto è priva della posizione ACC, accendere innanzitutto il presente apparecchio, quindi impostare l'orologio e il calendario.

### Suggerimento

È possibile impostare l'anno su un valore compreso tra 2004 e 2099.

## Lettore CD Unità CD/MD (opzionale)

Oltre a riprodurre CD, mediante questo apparecchio è possibile controllare unità CD/MD esterne.

## Riproduzione di un disco

Con il presente apparecchio

Premere **▲** per aprire il pannello anteriore, quindi inserire il disco (con il lato dell'etichetta rivolto verso l'alto).

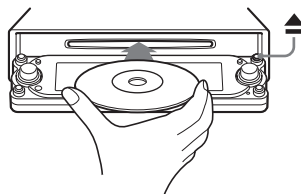

Il pannello anteriore si chiude e la riproduzione viene avviata automaticamente.

Se è già inserito un disco, per avviare la riproduzione premere più volte **(SOURCE)** fino a visualizzare "CD".

### Nota

Il pannello anteriore si chiude automaticamente dopo l'emissione del segnale acustico di avvertimento.

## Funzionamento mediante il telecomando a scheda:

Per	
Effettuare una pausa*1	Premere (6) (PAUSE).
Arrestare la riproduzione	Premere (OFF).
Estrarre il disco	Premere (OPEN/CLOSE).
Saltare i brani*2 – Sensore musicale automatico	Premere ◀/▶ [una volta per ogni brano].
Avanzare rapidamente/ Retrocedere – Ricerca manuale	Premere ◀/▶ [tenere premuto fino a quando non viene raggiunto il punto desiderato].
Saltare gli album*3 – Selezione di album	Premere ↑/↓ [tenere premuto fino a quando non viene raggiunto l'album desiderato].
Saltare i dischi – Selezione di dischi	Premere ↑/↓ [una volta per ogni disco].

## Funzionamento mediante l'unità principale:

Per	
Arrestare la riproduzione	Premere (OFF).
Estrarre il disco	Premere ▲.
Saltare i brani – Sensore musicale automatico	Ruotare la manopola R [fino a quando non viene raggiunto il brano desiderato].
Saltare gli album*3 – Selezione di album	Premere (ENTER), quindi ruotare la manopola R [fino a quando non viene raggiunto l'album desiderato].
Saltare i dischi – Selezione di dischi	Premere (ENTER), quindi ruotare la manopola R [fino a quando non viene raggiunto il disco desiderato].

\*1 La funzione di pausa è disponibile solo durante la riproduzione mediante il presente apparecchio (durante la riproduzione mediante l'unità opzionale, la funzione di pausa non è disponibile). Per annullare la pausa, premere nuovamente (6) (PAUSE).

\*2 Per saltare i brani in modo continuo, premere ◀ o ▶, quindi premere di nuovo il tasto e tenerlo premuto entro circa 2 secondi.

\*3 Disponibile solo durante la riproduzione di file MP3.

### Note

- Dopo avere premuto ▲ e prima che venga estratto il disco, occorre attendere alcuni secondi necessari per la lettura dei dati contenuti nel disco stesso.
- Premendo ▲ sul pannello anteriore per estrarre un disco e lasciarlo nell'alloggiamento, verrà attivata la funzione di protezione del disco. Il disco estratto viene automaticamente inserito nell'alloggiamento 15 secondi dopo essere stato espulso.
- Non esercitare una pressione eccessiva sul pannello anteriore, soprattutto se è aperto, onde evitare problemi di funzionamento.
- A seconda del metodo di registrazione utilizzato per il disco, potrebbe essere necessario attendere alcuni minuti prima che venga avviata la riproduzione del primo brano.
- A seconda delle condizioni del disco, è possibile che la riproduzione non venga effettuata (pagina 9, 10).
- Durante la riproduzione del primo/ultimo brano del disco, se viene premuto ◀ o ▶, la riproduzione passa all'ultimo/primo brano del disco.
- Al termine dell'ultimo brano, la riproduzione viene riavviata a partire dal primo brano del disco.

continua alla pagina successiva →

**1** Premere più volte **(SOURCE)** finché non viene visualizzato “CD”, “MD” o “MS”\*.

**2** Premere più volte **(MODE)** fino a visualizzare l'unità desiderata.  
Viene avviata la riproduzione.

\* MS: Lettore MG Memory Stick System-up MGS-X1

**Precauzioni relative al collegamento tra il lettore MGS-X1 e la/le unità MD**

Questo apparecchio riconosce l'MGS-X1 come unità MD.

- Per riprodurre utilizzando l'MGS-X1, premere **(SOURCE)** per selezionare “MS” o “MD”. Se “MS” viene visualizzato nel display della sorgente, l'MGS-X1 avvia la riproduzione. Se “MD” viene visualizzato nel display della sorgente, premere **(MODE)** per selezionare “MS” in modo da avviarne la riproduzione.
- Per riprodurre utilizzando un apparecchio MD, premere **(SOURCE)** per selezionare “MD” o “MS”. Se l'unità MD desiderata viene visualizzata nel display della sorgente, ne sarà avviata la riproduzione. Se nel display della sorgente viene visualizzato “MS” o un'unità MD diversa, premere **(MODE)** per selezionare l'unità MD desiderata, in modo da avviarne la riproduzione.

**Note relative alla riproduzione di un disco con dati CD non audio/file MP3**

Se viene inserito un disco con dati CD non audio/file MP3:

- se viene utilizzato il presente apparecchio, appare “Disc NO Music” nel display e viene visualizzato il display dell'orologio (la riproduzione del CD si arresta).
- se viene utilizzata un'unità CD compatibile con il formato MP3 opzionale, appare “Disc NO Music” nel display e viene avviata la riproduzione del disco successivo.
- se viene utilizzata un'unità CD opzionale non compatibile con il formato MP3, il disco verrà riprodotto senza audio.

**Nota**

Se è collegato un apparecchio opzionale, la riproduzione della stessa sorgente continua sull'unità CD/MD opzionale.

## Voci del display

Vengono automaticamente visualizzate le informazioni sul disco/album/brano correntemente selezionato.

Se la funzione di scorrimento automatico è attivata, le informazioni di testo contenenti oltre 16 caratteri vengono fatte scorrere.

La posizione delle voci del display varia in base al modello di visualizzazione selezionato.

Per ulteriori informazioni, vedere “Selezione del modello di visualizzazione” a pagina 29.

Se è selezionato “Skin1”.

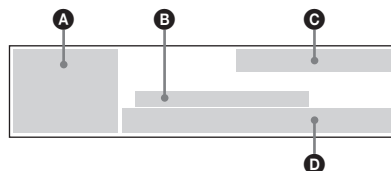

Se è selezionato “Skin2”.

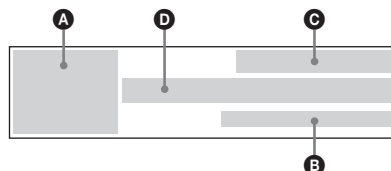

Se è selezionato “Skin3”.

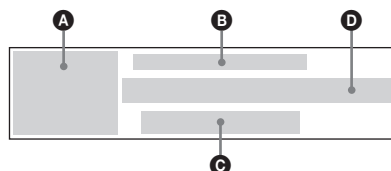

- A** Numero della sorgente/dell'unità\*1
- B** Nome del disco\*2/nome dell'artista/nome dell'album (cartella)\*3/nome del brano (file)\*3/informazioni tag ID3\*3
- C** Stato relativo alla funzione e al modo  
BBE: BBE MP  
Z : riproduzione in ordine casuale  
G : riproduzione ripetuta  
ATT : ATT  
AF: funzione AF  
TA: notiziari sul traffico  
TP: programma sul traffico  
LP2: riproduzione LP2\*4  
LP4: riproduzione LP4\*4  
DSO : DSO  
EQ7 : EQ7
- D** : Numero del disco/ : numero dell'album\*3/ : numero del brano/tempo di riproduzione trascorso, stato corrente/ messaggi

- \*1 Disponibile solo se sono collegate due o più unità CD (MD) opzionali.
- \*2 Solo se al disco è stato assegnato un nome mediante questo apparecchio utilizzando la funzione di promemoria disco.
- \*3 Disponibile solo durante la riproduzione di file MP3.
- \*4 Disponibile esclusivamente se viene collegata un'unità MD opzionale dotata della funzione MDLP e se viene riprodotto un disco MDLP.

## Scorrimento delle informazioni di testo

### — Auto Scroll

#### Impostare “Auto Scroll” in “Display” su “ON”.

Per annullare lo scorrimento delle informazioni di testo, impostare su “OFF”.

#### Note

- Alcuni caratteri non possono essere visualizzati.
- Per alcuni dischi CD TEXT o tag ID3, alcune informazioni contenenti molti caratteri potrebbero non venire visualizzate né fatte scorrere.
- Il presente apparecchio non è in grado di visualizzare il nome dell'artista di ogni brano dei dischi CD TEXT.

#### Note relative a MP3

- Durante la riproduzione di file MP3 dotati di informazioni tag ID3, viene visualizzato il tag ID3 (nome dell'artista/nome dell'album/nome del brano).
- Il presente apparecchio è in grado di leggere unicamente tag ID3 versione 1.0, 1.1, 2.2, 2.3 e 2.4.
- Alcuni caratteri e simboli non possono essere visualizzati (appaiono come “■”). Il numero massimo di caratteri visualizzabili per il nome di un album (cartella) o di un brano (file) è pari a 50 (Romeo) o 32 (Joliet). Un tag ID3 può essere composto da un massimo di 30 caratteri (1.0 e 1.1) o 50 caratteri (2.2, 2.3 e 2.4).
- I codici dei caratteri dei tag ID3 sono conformi agli standard ASCII e ISO 8859-1. I dischi in formato Joliet possono essere visualizzati unicamente mediante ASCII. I caratteri non compatibili verranno visualizzati come “■”.
- Nei casi che seguono, il tempo di riproduzione trascorso potrebbe non essere visualizzato correttamente:
  - durante la riproduzione di file MP3 di tipo VBR (con velocità di trasmissione variabile)
  - durante la riproduzione veloce in avanti/all'indietro.

## Riproduzione ripetuta dei brani

### — Repeat

È possibile selezionare:

- Track — per ripetere il brano corrente.
- Album\*1 — per ripetere i brani contenuti nell'album corrente.
- Disc\*2 — per ripetere i brani contenuti nel disco corrente.

\*1 Disponibile solo durante la riproduzione di file MP3.

\*2 Disponibile solo se sono collegate una o più unità CD/MD opzionali.

#### Durante la riproduzione, premere più volte **1** (REP) fino a quando non viene visualizzato il modo di riproduzione desiderato.

Viene avviata la riproduzione ripetuta.

Per tornare al modo di riproduzione normale, premere più volte **1** (REP) per selezionare “OFF”.

#### Suggerimento

È inoltre possibile selezionare il modo di riproduzione ripetuta utilizzando il menu principale. Durante la riproduzione, premere **MENU**, quindi impostare “Repeat” in “PlayMode” sul modo di riproduzione desiderato.

## Riproduzione dei brani in ordine casuale

### — Shuffle

È possibile selezionare:

- Album\*<sup>1</sup> — per riprodurre in ordine casuale i brani contenuti nell'album corrente.
- Disc — per riprodurre in ordine casuale i brani contenuti nel disco corrente.
- Magazine\*<sup>2</sup> — per riprodurre in ordine casuale i brani contenuti nell'unità CD (MD) opzionale corrente.
- ALL\*<sup>3</sup> — per riprodurre in ordine casuale tutti i brani contenuti in tutte le unità CD (MD) collegate (incluso il presente apparecchio).

\*1 Disponibile solo durante la riproduzione di file MP3.

\*2 Disponibile solo se sono collegate una o più unità CD (MD) opzionali.

\*3 Disponibile solo se sono collegate una o più unità CD oppure due o più unità MD opzionali.

**Durante la riproduzione, premere più volte (2) (SHUF) fino a quando non viene visualizzato il modo di riproduzione desiderato.**

Viene avviata la riproduzione in ordine casuale.

Per tornare al modo di riproduzione normale, premere più volte (2) (SHUF) per selezionare "OFF".

#### **Nota**

L'opzione "ALL" non consente di riprodurre in ordine casuale i brani contenuti nelle unità CD insieme a quelli contenuti nelle unità MD.

#### **Suggerimento**

È inoltre possibile selezionare il modo di riproduzione casuale utilizzando il menu principale. Durante la riproduzione, premere (MENU), quindi impostare "Shuffle" in "PlayMode" sul modo di riproduzione desiderato.

## Assegnazione di un nome a un CD

### — Disc Memo (Funzione di promemoria disco)

È possibile assegnare a ciascun disco un nome personalizzato contenente un massimo di 16 caratteri. In quanto voce del display, la funzione di promemoria disco ha sempre la priorità sulle informazioni originali CD TEXT.

#### **1 Avviare la riproduzione del disco a cui si desidera assegnare un nome.**

#### **2 Premere (MENU).**

#### **3 Premere più volte ← o → per selezionare "Edit", quindi premere (ENTER).**

#### **4 Premere più volte ← o → per selezionare "Name Edit", quindi premere (ENTER).**

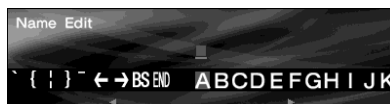

#### **5 Immettere i caratteri.**

#### **1 Premere più volte ← o → per selezionare il carattere desiderato, quindi premere (ENTER).**

#### **2 Ripetere le istruzioni del punto 1 per immettere l'intero nome.** Per spostare il cursore, selezionare "←" o "→", quindi premere (ENTER).

Per eliminare il carattere immesso, selezionare "BS", quindi premere (ENTER).

#### **3 Per terminare la procedura, premere più volte ← o → per selezionare "END", quindi premere (ENTER).**

#### **6 Premere (MENU).**

Viene visualizzato di nuovo il display normale.

#### **Nota**

Per terminare la procedura di assegnazione del nome al punto 5, assicurarsi di selezionare "END" e di premere (ENTER). Diversamente, il promemoria disco non viene memorizzato.

### Suggerimenti

- Per correggere o cancellare un carattere, è sufficiente sovrascriverlo o inserire uno spazio.
- La funzione di promemoria disco consente di memorizzare nel presente apparecchio un massimo di 50 nomi per i dischi (se sono già stati memorizzati 50 nomi di dischi, la voce "Name Edit" non viene visualizzata nel menu).
- Il promemoria disco viene memorizzato nel presente apparecchio e per quest'ultimo non sono disponibili le funzioni CUSTOM FILE dell'unità CD collegata.

### Cancellazione del promemoria disco

— Name Delete

#### 1 Durante la riproduzione, premere

(MENU).

#### 2 Premere più volte ← o → per selezionare "Edit", quindi premere

(ENTER).

#### 3 Premere più volte ← o → per selezionare "Name Delete", quindi premere

(ENTER).

#### 4 Premere più volte ← o → per selezionare "Select", quindi premere

(ENTER).

Vengono visualizzati i nomi memorizzati.

#### 5 Premere più volte ↑ o ↓ per selezionare il nome che si desidera cancellare, quindi premere

(ENTER).

Viene visualizzato il display di conferma.

#### 6 Premere più volte ← o → per selezionare "YES", quindi premere

(ENTER).

Viene visualizzato "Complete", quindi il nome viene cancellato.

#### 7 Premere (MENU).

Viene visualizzato di nuovo il display normale.

Per cancellare tutti i nomi dei dischi, selezionare "ALL" al punto 4.

### Nota

Quando viene cancellato il promemoria disco di un CD TEXT, vengono visualizzate le informazioni originali CD TEXT.

### Suggerimenti

- Al punto 3, se non è presente alcun promemoria disco, viene nuovamente visualizzato in modo automatico il display precedente.
- Se al punto 7 vengono cancellati tutti i promemoria disco, viene nuovamente visualizzato in modo automatico il display precedente.

## Ricerca di un disco in base al nome

— Disc List

### Con un'unità CD o MD opzionale

Questa funzione è disponibile per i dischi cui sono stati assegnati dei nomi personalizzati\*1 o per i CD TEXT\*2.

#### 1 Durante la riproduzione, premere

(MENU).

#### 2 Premere più volte ← o → per selezionare "List", quindi premere

(ENTER).

Viene visualizzato l'elenco dei dischi.

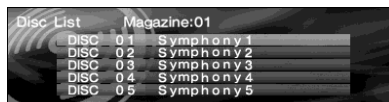

Disc List	Magazine:01
DISC 01	Symphony 1
DISC 02	Symphony 2
DISC 03	Symphony 3
DISC 04	Symphony 4
DISC 05	Symphony 5

#### 3 Premere più volte ↑ o ↓ per selezionare il disco desiderato, quindi premere

(ENTER).

Viene avviata la riproduzione.

\*1 Individuazione di un disco in base al nome assegnato: quando si assegna un nome a un CD (pagina 20).

\*2 Individuazione di un disco tramite le informazioni CD TEXT: quando si riproduce un disco CD TEXT mediante un'unità CD dotata della funzione CD TEXT.

### Nota

Se vengono utilizzati dischi CD TEXT e MD, non è possibile visualizzare alcuni caratteri.

## Radio

Il presente apparecchio è in grado di memorizzare fino a 6 stazioni per banda (FM1, FM2, FM3, MW e LW).

### Attenzione

Per la sintonizzazione delle stazioni durante la guida, utilizzare la funzione BTM per evitare incidenti.

## Memorizzazione automatica delle stazioni

— BTM (Best Tuning Memory, memorizzazione automatica delle emittenti con sintonia migliore)

L'apparecchio seleziona le stazioni che trasmettono i segnali più forti nella banda selezionata e le memorizza nell'ordine di frequenza.

- 1 Premere più volte **(SOURCE)** per selezionare la radio.
- 2 Premere più volte **(MODE)** per selezionare la banda desiderata.
- 3 Premere **(MENU)**.
- 4 Premere più volte **←** o **→** per selezionare "Edit", quindi premere **(ENTER)**.
- 5 Premere più volte **←** o **→** per selezionare "BTM", quindi premere **(ENTER)**.

Le stazioni con i segnali più forti vengono memorizzate.

Per annullare l'operazione, premere **(ENTER)** durante la memorizzazione delle stazioni.

- 6 Premere **(MENU)**.

Viene visualizzato di nuovo il display normale.

### Note

- Se a causa di segnali deboli si ricevono solo poche stazioni, alcuni numeri di preselezione memorizzati manterranno la relativa impostazione iniziale.
- L'apparecchio avvia la memorizzazione delle stazioni a partire dal numero di preselezione correntemente selezionato.

## Voci del display

Vengono automaticamente visualizzate le informazioni sulla stazione/frequenza correntemente selezionata.

La posizione delle voci del display varia in base al modello di visualizzazione selezionato.

Per ulteriori informazioni, vedere "Selezione del modello di visualizzazione" a pagina 29.

Se è selezionato "Skin1".

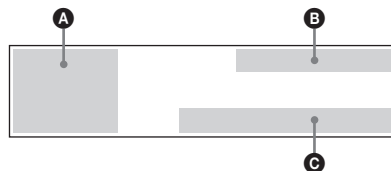

Se è selezionato "Skin2".

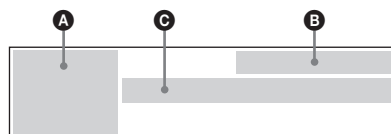

Se è selezionato "Skin3".

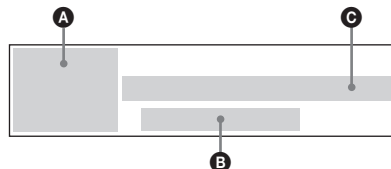

- A** Numero della sorgente/di banda
- B** Stato relativo alla funzione e al modo  
ST: modo di ricezione stereo  
⌘: ATT  
AF: funzione AF  
TA: notiziari sul traffico  
TP: programma sul traffico  
⏮: DSO  
📧: EQ7
- C** (A): Numero di preselezione/frequenza, stato corrente/messaggi



## Ricezione delle stazioni memorizzate

**1** Premere più volte **(SOURCE)** per selezionare la radio.

**2** Premere più volte **(MODE)** per selezionare la banda desiderata.

Viene avviata la ricezione radio della banda desiderata.

### Funzionamento mediante il telecomando a scheda:

#### Per

Arrestare la ricezione radio	Premere <b>(OFF)</b> .
Ricevere le stazioni memorizzate – Ricerca preselezionata	Premere i tasti da <b>(1)</b> a <b>(6)</b> . Premere <b>↑/↓</b> [tenere premuto fino a quando non viene raggiunta la stazione desiderata].
Ricercare le stazioni – Sintonizzazione automatica	Premere <b>←/→</b> [tenere premuto fino a quando non viene raggiunta la stazione desiderata].
Specificare le frequenze – Sintonizzazione manuale	Premere <b>←/→</b> [tenere premuto fino a quando non viene raggiunta la frequenza desiderata].

### Funzionamento mediante l'unità principale:

#### Per

Arrestare la ricezione radio	Premere <b>(OFF)</b> .
Ricevere le stazioni memorizzate – Ricerca preselezionata	Ruotare la manopola R [fino a quando non viene raggiunta la stazione desiderata].
Ricercare le stazioni – Sintonizzazione automatica	Premere una volta <b>(ENTER)</b> , quindi ruotare la manopola R* [fino a quando non viene raggiunta la stazione desiderata].
Specificare le frequenze – Sintonizzazione manuale	Premere due volte <b>(ENTER)</b> , quindi ruotare la manopola R [fino a quando non viene raggiunta la frequenza desiderata].

\* Per arrestare la ricerca, ruotare la manopola R nella direzione opposta.

#### Suggerimento

Se la sintonizzazione automatica si arresta troppo frequentemente, impostare "Local" in "PlayMode" su "ON". Verranno sintonizzate solo le stazioni con segnale di frequenza più forte (modo di ricerca locale).

### Se la ricezione FM stereo è scadente

#### — Mono

**Impostare "Mono" in "PlayMode" su "ON".**

L'audio migliora, ma diventa monofonico.

Per tornare alla ricezione stereo, impostare su "OFF".

#### Suggerimento

Se non è possibile ascoltare le trasmissioni FM, impostare "DSO" in "Sound" su "OFF" (pagina 37).

## Memorizzazione delle stazioni desiderate

È possibile preselezionare manualmente le stazioni desiderate in corrispondenza di qualsiasi tasto numerico.

- 1 Premere più volte** **(SOURCE)** **per selezionare la radio.**
- 2 Premere più volte** **(MODE)** **per selezionare la banda desiderata.**
- 3 Premere** **←** **o** **→** **per sintonizzarsi sulla stazione che si desidera memorizzare.**
- 4 Tenere premuto per 2 secondi il tasto numerico desiderato (da ① a ⑥) fino a visualizzare “Memory”.**  
Viene visualizzato il numero del tasto premuto, in corrispondenza del quale viene quindi memorizzata la stazione selezionata.

### Nota

Se si memorizza un'altra stazione in corrispondenza dello stesso numero, la stazione memorizzata precedentemente viene cancellata.

## Sintonizzazione di una stazione tramite un elenco

— Preset List (Elenco preselezioni)

È possibile selezionare in modo semplice una stazione preselezionata dal relativo elenco.

- 1 Durante la ricezione radiofonica, premere** **(MENU)**.
- 2 Premere più volte** **←** **o** **→** **per selezionare “List”, quindi premere** **(ENTER)**.  
Se è selezionato “MW” o “LW”, viene visualizzato l'elenco delle stazioni preselezionate. Passare al punto 4.  
Se è selezionato “FM”, viene visualizzato il display di selezione degli elenchi. Passare al punto 3.
- 3 Premere più volte** **←** **o** **→** **per selezionare “Preset”, quindi premere** **(ENTER)**.  
Viene visualizzato l'elenco delle stazioni preselezionate.



Preset List	Band: FM1
P 1	87.50 MHz
P 2	97.50 MHz
P 3	98.00 MHz
P 4	98.50 MHz
P 5	107.50 MHz

- 4 Premere più volte** **↑** **o** **↓** **per selezionare la stazione desiderata, quindi premere** **(ENTER)**.  
Viene visualizzato di nuovo il display normale.

## Presentazione della funzione RDS

L'RDS (sistema dati radio) è un servizio che consente alle stazioni radio FM di trasmettere informazioni digitali aggiuntive oltre al normale segnale in radiofrequenza. Quando viene ricevuta una stazione con la funzione RDS, viene visualizzata, ad esempio, una delle seguenti voci.

### Servizi RDS

I dati RDS offrono altre funzioni quali:

- **Risintonizzazione automatica** di un programma, funzione utile durante lunghi viaggi in auto. — AF → pagina 26
- Ricezione dei **notiziari sul traffico**, anche durante l'ascolto di un altro programma o di una sorgente diversa. — TA → pagina 27
- Selezione delle stazioni in base al **tipo di programma**. — PTY → pagina 28
- Impostazione automatica dell'orologio. — CT → pagina 29

#### Note

- A seconda del paese o della regione, potrebbero non essere disponibili tutte le funzioni RDS.
- Il servizio RDS potrebbe non funzionare correttamente se il segnale è debole o se la stazione sintonizzata non trasmette dati RDS.

## Voci del display

Vengono automaticamente visualizzate le informazioni sulla stazione/frequenza o sul programma correntemente selezionati. La posizione delle voci del display varia in base al modello di visualizzazione selezionato. Per ulteriori informazioni, vedere “Selezione del modello di visualizzazione” a pagina 29.

Se è selezionato “Skin1”.

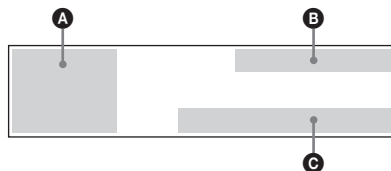

Se è selezionato “Skin2”.

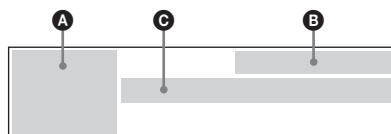

Se è selezionato “Skin3”.

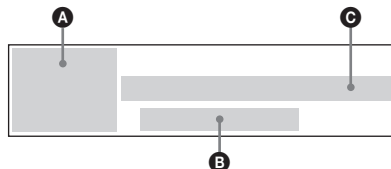

- A** Numero della sorgente/di banda
- B** Stato relativo alla funzione e al modo
  - ST: modo di ricezione stereo
  - ⌘: ATT
  - AF: funzione AF
  - TA: notiziari sul traffico
  - TP: programma sul traffico
  - 🔊: DSO
  - 📡: EQ7
- C** **RDS**: ricezione RDS/**(A)**: numero di preselezione/Nome della stazione (frequenza), stato corrente/messaggi

# Risintonizzazione automatica per la ricezione ottimale

— AF

La funzione AF (Alternative Frequencies, frequenze alternative) consente alla radio di sintonizzarsi sempre sulla stazione con il segnale più forte.

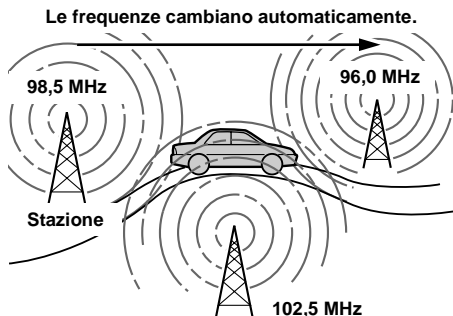

**1** Selezionare una stazione FM (pagina 22).

**2** Premere più volte **(AF)** finché “AF” non si illumina.

L'apparecchio avvia la ricerca di una frequenza alternativa con un segnale più forte nella stessa rete.

Se viene visualizzata l'indicazione “NO AF”, significa che la stazione attualmente sintonizzata è priva di una frequenza alternativa.

### Nota

Quando nell'area non esiste una frequenza alternativa o quando non si desidera ricercarne una, disattivare la funzione AF.

## Per le stazioni prive di frequenza alternativa

Premere **←** o **→** mentre il nome della stazione lampeggia (entro 8 secondi).

L'apparecchio avvia la ricerca di un'altra frequenza con gli stessi dati PI (Programme Identification, identificativo programma) (viene visualizzato “PI Seek”).

Se l'apparecchio non rileva gli stessi dati PI, torna alla frequenza selezionata in precedenza.

## Mantenimento di un programma regionale

— Regional

Quando la funzione AF è attivata: le impostazioni predefinite di questo apparecchio limitano la ricezione a una regione specifica, in modo che la stazione sintonizzata non venga sostituita da una stazione regionale dal segnale più potente.

Se si intende lasciare tale area di ricezione regionale o se si desidera utilizzare la funzione AF in modo completo, impostare “Regional” in “PlayMode” su “OFF” (pagina 47).

### Nota

Questa funzione non è disponibile nel Regno Unito e in altre aree.

## Funzione Local Link (solo per il Regno Unito)

Questa funzione consente di selezionare altre stazioni locali della stessa area, anche se non sono memorizzate in corrispondenza dei tasti numerici.

**1** Premere un tasto numerico (da **①** a **⑥**) in corrispondenza del quale è memorizzata una stazione locale.

**2** Entro 5 secondi, premere nuovamente il tasto numerico della stazione locale.

**3** Ripetere questa procedura fino alla ricezione della stazione locale desiderata.

## Ricezione dei notiziari sul traffico

— TA/TP

Attivando le funzioni TA (Traffic Announcement, notiziari sul traffico) e TP (Traffic Programme, programma sul traffico), è possibile sintonizzarsi automaticamente su una stazione FM che trasmette notiziari sul traffico. La funzione di queste impostazioni è indipendente dal programma FM corrente o dalla sorgente (CD/MD, AUX). Al termine del notiziario, l'apparecchio torna alla sorgente originale.

### Premere più volte **(TA)** finché "TA" non si illumina.

L'apparecchio avvia la ricerca delle stazioni con le informazioni sul traffico.

L'indicazione "TP" si illumina quando vengono individuate tali stazioni. Se compare per alcuni istanti l'indicazione "NO TP", l'apparecchio continua la ricerca delle stazioni TP disponibili.

Per eliminare tutti gli annunci sul traffico, premere **(TA)** per disattivare l'indicazione "TA".

Per	Premere
Eliminare il notiziario corrente	<b>(SOURCE)</b> o <b>(MODE)</b> .

## Preimpostazione del volume dei notiziari sul traffico

È possibile preimpostare il livello del volume dei notiziari sul traffico in modo da poterli udire chiaramente.

**1** Premere **(VOL) (+)** o **(VOL) (-)** per regolare il livello di volume desiderato.

**2** Tenere premuto **(TA)** per 2 secondi. Viene visualizzata l'indicazione "TA Volume" e memorizzata l'impostazione.

## Ricezione dei notiziari di emergenza

Se una delle funzioni AF o TA è attivata, gli annunci di emergenza ricevuti vengono automaticamente trasmessi durante l'ascolto di una stazione FM, di un CD/MD o di una sorgente AUX.

## Preselezione di stazioni RDS con impostazione AF e TA

Durante la preselezione di stazioni RDS, oltre alla frequenza viene memorizzata l'impostazione AF/TA (attivata/disattivata) di ogni stazione. È possibile selezionare un'impostazione diversa (per AF, TA o entrambe) per ogni stazione preselezionata oppure la stessa impostazione per tutte le stazioni preselezionate. Durante la preselezione di stazioni con "AF" attivato, l'apparecchio memorizza automaticamente le stazioni con il segnale radio più forte.

### Preselezione della stessa impostazione per tutte le stazioni preselezionate

**1** Selezionare una banda FM (pagina 22).

**2** Premere **(AF)** e/o **(TA)** per attivare "AF" e/o "TA".

Si noti che è possibile disattivare "AF" e "TA" sia per le stazioni non RDS che per quelle RDS.

**3** Premere **(MENU)**.

**4** Premere **←** o **→** per selezionare "Edit", quindi premere **(ENTER)**.

**5** Premere **←** o **→** per selezionare "BTM", quindi premere **(ENTER)**.

**6** Premere **(MENU)**.

Viene visualizzato di nuovo il display normale.

### Preselezione di impostazioni diverse per ogni stazione preselezionata

**1** Selezionare una banda FM e sintonizzarsi sulla stazione desiderata (pagina 23).

**2** Premere **(AF)** e/o **(TA)** per visualizzare "AF" e/o "TA".

**3** Premere il tasto numerico desiderato (da **(1)** a **(6)**) fino a visualizzare "Memory".

Ripetere la procedura dal punto 1 per preselezionare altre stazioni.

### Suggerimento

Se si desidera modificare l'impostazione AF/TA durante la riproduzione di un CD, premere **(AF)** e/o **(TA)**.

# Sintonizzazione delle stazioni in base al tipo di programma

## — PTY List (Elenco PTY)

È possibile sintonizzarsi su una stazione selezionando il tipo di programma che si desidera ascoltare.

Tipi di programma	Display
Giornale radio	News
Attualità	Current Affairs
Informazioni	Information
Sport	Sport
Istruzione	Education
Teatro	Drama
Cultura	Cultures
Scienza	Science
Vari	Varied Speech
Musica pop	Pop Music
Musica rock	Rock Music
Musica leggera	Easy Listening
Classica leggera	Light Classics M
Musica classica	Serious Classics
Altri tipi di musica	Other Music
Bollettino meteorologico	Weather & Metr
Finanza	Finance
Programmi per bambini	Children's Progs
Sociale	Social Affairs
Religione	Religion
Chat show	Phone In
Viaggi	Travel & Touring
Divertimento	Leisure & Hobby
Musica jazz	Jazz Music
Musica country	Country Music
Musica nazionale	National Music
Musica degli anni '50/'60	Oldies Music
Musica folk	Folk Music
Documentari	Documentary

### Nota

Non è possibile utilizzare questa funzione nei paesi/ nelle regioni in cui non sono disponibili i dati PTY (Programme Type Selection, selezione tipo di programma).

## 1 Durante la ricezione FM, premere

**(PTY)**.

Viene visualizzato l'elenco PTY.



Se la stazione sta trasmettendo dati PTY, viene visualizzato il nome del tipo di programma corrente.

Se la stazione ricevuta non è una stazione RDS o se i dati RDS non vengono ricevuti, viene visualizzato "None".

## 2 Premere più volte **↑** o **↓** per selezionare il tipo di programma desiderato.

I tipi di programma vengono visualizzati nell'ordine indicato nella tabella.

## 3 Premere **(ENTER)**.

L'apparecchio avvia la ricerca di una stazione che trasmette il tipo di programma selezionato.

### Suggerimento

È inoltre possibile visualizzare l'elenco PTY utilizzando il menu principale. Durante la ricezione FM, premere **(MENU)**, selezionare "PTY" in "List", quindi premere **(ENTER)**.

## Impostazione automatica dell'orologio

— CT

L'orologio viene impostato automaticamente mediante i dati CT (Clock Time, ora) della trasmissione RDS.

- 1 Premere **(MENU)**.
- 2 Premere **← o →** per selezionare "Setup", quindi premere **(ENTER)**.
- 3 Premere **← o →** per selezionare "CT".
- 4 Premere più volte **(ENTER)** per selezionare "ON".
- 5 Premere **(MENU)**.  
Viene visualizzato di nuovo il display normale.

Per disattivare la funzione CT, selezionare "OFF" al punto 4.

### Note

- La funzione CT potrebbe non essere disponibile anche durante la ricezione di una stazione RDS.
- L'ora impostata mediante la funzione CT e l'ora corrente potrebbero non corrispondere.

## Impostazioni relative alle immagini

Le voci di impostazione disponibili nel menu variano in base al modello del display selezionato.

Per ulteriori informazioni sui modelli del display, vedere "Selezione del modo display e del modello del display" a pagina 14.

## Selezione del modello di visualizzazione

— Skin

È possibile selezionare il modello per la visualizzazione delle informazioni durante la riproduzione/ricezione radio. La posizione delle voci del display varia in base al modello di visualizzazione.

- 1 Premere **(MENU)**.
- 2 Premere più volte **← o →** per selezionare "Display", quindi premere **(ENTER)**.
- 3 Premere più volte **← o →** per selezionare "Skin", quindi premere **(ENTER)**.
- 4 Premere più volte **← o →** per selezionare il modello desiderato, quindi premere **(ENTER)**.
- 5 Premere **(MENU)**.  
Viene visualizzato di nuovo il display normale.

### Suggerimento

Per ulteriori informazioni sulle voci del display, vedere "Voci del display" a pagina 18, 22 e 25.

# Impostazione del colore dei caratteri

## — Char Color

È possibile selezionare un colore per i caratteri per aumentarne il contrasto con le immagini di sfondo.

### Selezione del colore dei caratteri

- 1 Premere **(MENU)**.
- 2 Premere più volte **←** o **→** per selezionare “Display”, quindi premere **(ENTER)**.
- 3 Premere più volte **←** o **→** per selezionare “Char Color”, quindi premere **(ENTER)**.

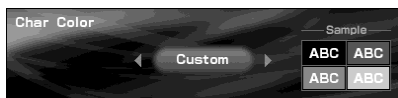

- 4 Premere più volte **←** o **→** per selezionare il colore desiderato, quindi premere **(ENTER)**.

Ad ogni pressione di **←** o di **→**, il colore cambia come segue:

Bianco ↔ Verde ↔ Rosa ↔ Giallo ↔  
Viola ↔ Nero ↔ Personalizzato ↔ Blu  
↔ Bianco

- 5 Premere **(MENU)**.

Viene visualizzato di nuovo il display normale.

## Regolazione del colore dei caratteri

- 1 Premere **(MENU)**.
- 2 Premere più volte **←** o **→** per selezionare “Display”, quindi premere **(ENTER)**.
- 3 Premere più volte **←** o **→** per selezionare “Char Color”, quindi premere **(ENTER)**.
- 4 Premere più volte **←** o **→** per selezionare “Custom”, quindi premere **(ENTER)**.

Viene visualizzato il display di modifica RGB.



- 5 Regolare i livelli di colore.

- 1 Premere più volte **↑** o **↓** per selezionare “R” (Rosso), “G” (Verde) o “B” (Blu).
- 2 Premere più volte **←** o **→** per regolare il livello di colore, quindi premere **(ENTER)**.
- 3 Ripetere i punti 1 e 2 per regolare tutti i livelli di colore.  
Dopo avere regolato “B”, viene visualizzato il display di conferma. Premere quindi **(ENTER)**.

- 6 Premere più volte **←** o **→** per selezionare “YES”, quindi premere **(ENTER)**.

Viene visualizzato “Complete”, quindi di nuovo il display principale. Per tornare ai livelli di colore precedenti, selezionare “NO”, quindi premere **(ENTER)**.

- 7 Premere **(MENU)**.

Viene visualizzato di nuovo il display normale.



## Cambiamento automatico dell'immagine del display

### — Auto Image

È possibile fare cambiare automaticamente l'immagine del display ad una velocità specificata.

- 1 Premere **(MENU)**.
- 2 Premere più volte **←** o **→** per selezionare "Display", quindi premere **(ENTER)**.
- 3 Premere più volte **←** o **→** per selezionare "Auto Image", quindi premere **(ENTER)**.
- 4 Premere più volte **←** o **→** per selezionare la velocità desiderata tra "FAST", "MIDDLE" e "SLOW", quindi premere **(ENTER)**.
- 5 Premere **(MENU)**.  
Viene visualizzato di nuovo il display normale.

Per disattivare il cambiamento dell'immagine, selezionare "OFF" al punto 4.

## Selezione del modello dell'effetto

### — Effect

I modelli in movimento vengono visualizzati come effetti video.

- 1 Premere **(MENU)**.
- 2 Premere più volte **←** o **→** per selezionare "Display", quindi premere **(ENTER)**.
- 3 Premere più volte **←** o **→** per selezionare "Effect", quindi premere **(ENTER)**.
- 4 Premere più volte **←** o **→** per selezionare il modello desiderato, quindi premere **(ENTER)**.
- 5 Premere **(MENU)**.  
Viene visualizzato di nuovo il display normale.

---

## Selezione di uno sfondo

— Wallpaper

È possibile impostare l'immagine come sfondo.

### Selezione di uno sfondo

- 1 Premere (MENU).
- 2 Premere più volte ← o → per selezionare "Display", quindi premere (ENTER).
- 3 Premere più volte ← o → per selezionare "Wallpaper", quindi premere (ENTER).
- 4 Premere più volte ← o → per selezionare "Select", quindi premere (ENTER).
- 5 Premere più volte ← o → per selezionare l'immagine desiderata, quindi premere (ENTER).
- 6 Premere (MENU).  
Viene visualizzato di nuovo il display normale.

### Cambiamento automatico delle immagini

- 1 Premere (MENU).
- 2 Premere più volte ← o → per selezionare "Display", quindi premere (ENTER).
- 3 Premere più volte ← o → per selezionare "Wallpaper", quindi premere (ENTER).
- 4 Premere più volte ← o → per selezionare "Auto", quindi premere (ENTER).
- 5 Premere più volte ← o → per selezionare la velocità desiderata tra "FAST", "MIDDLE" e "SLOW", quindi premere (ENTER).
- 6 Premere (MENU).  
Viene visualizzato di nuovo il display normale.

Per disattivare il cambiamento dell'immagine, selezionare "OFF" al punto 5.

## Selezione delle immagini da visualizzare

È possibile selezionare:

- USER – per visualizzare in sequenza le immagini memorizzate dall'utente.
- ALL – per visualizzare in sequenza le immagini preimpostate/memorizzate dall'utente.

- 1 Premere (MENU).
- 2 Premere più volte ← o → per selezionare "Display", quindi premere (ENTER).
- 3 Premere più volte ← o → per selezionare "Wallpaper", quindi premere (ENTER).
- 4 Premere più volte ← o → per selezionare "Arrange", quindi premere (ENTER).
- 5 Premere più volte ← o → per selezionare "USER" o "ALL", quindi premere (ENTER).
- 6 Premere (MENU).  
Viene visualizzato di nuovo il display normale.

#### Nota

Non è possibile selezionare "Arrange" se non è stata memorizzata alcuna immagine personalizzata.

---

## Impostazione di un'immagine di panorama

— Panorama

È possibile selezionare un'immagine di panorama come sfondo da fare scorrere automaticamente.

- 1 Premere (MENU).
- 2 Premere più volte ← o → per selezionare "Display", quindi premere (ENTER).
- 3 Premere più volte ← o → per selezionare "Panorama", quindi premere (ENTER).
- 4 Premere più volte ← o → per selezionare l'immagine desiderata, quindi premere (ENTER).
- 5 Premere (MENU).  
Viene visualizzato di nuovo il display normale.

#### Nota

Non è possibile memorizzare le immagini in formato panorama. Sono disponibili solo le immagini di panorama preimpostate.

## Selezione del rapporto di formato

### — Aspect

Se è stato selezionato il rapporto di formato, è possibile modificare la forma delle immagini o ridurne le dimensioni per adattarle allo schermo.

- 1 Premere (MENU).
- 2 Premere più volte ← o → per selezionare “Display”, quindi premere (ENTER).
- 3 Premere più volte ← o → per selezionare “Aspect”, quindi premere (ENTER).
- 4 Premere più volte ← o → per selezionare il modo immagine desiderato.



Ad ogni pressione di ← o di →, il tipo di immagine cambia come segue:

Se è selezionato “Video full” o “Video & Spectrum Analyser”.

Standard2 ↔ Standard1 ↔ Wide2 ↔ Wide1 ↔ Cinema2 ↔ Cinema1

Se è selezionato “Video & Capture” o “Video & Slideshow”.

Standard3 ↔ Wide3 ↔ Cinema3

### Per regolare la posizione dell'immagine

I tipi di immagine Cinema e Wide possono essere fatti scorrere verso l'alto o verso il basso premendo ↑ o ↓.

- 5 Premere (MENU).

Viene visualizzato di nuovo il display normale.

### Nota

A seconda del modo immagine selezionato (rapporto di formato), è possibile che i caratteri non vengano visualizzati correttamente.

## Modelli del display e tipi di immagine

A seconda del modello del display selezionato nel modo video, sono disponibili i seguenti tipi di immagine.

Se è selezionato “Video & Spectrum Analyser” o “Video full”.

### Standard1:

immagine in rapporto di formato 4:3.



### Wide1:

immagine in rapporto di formato 16:9.



### Cinema1:

immagine in rapporto di formato 2,35:1.

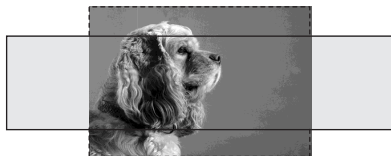

### Standard2:

immagine in rapporto di formato 4:3, con i soli margini destro e sinistro allargati per riempire lo schermo.



### Wide2:

immagine in rapporto di formato 16:9, con i soli margini destro e sinistro allargati per riempire lo schermo.

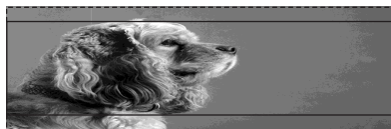

continua alla pagina successiva →

### Cinema2:

immagine in rapporto di formato 2,35:1, con i soli margini destro e sinistro allargati per riempire lo schermo.

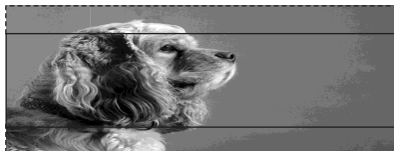

Se è selezionato “Video & Capture” o “Video & Slideshow”.

### Standard3:

immagine in rapporto di formato 4:3, con i soli margini destro e sinistro allargati per riempire l'area del modo selezionato.

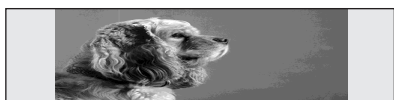

### Wide3:

immagine in rapporto di formato 16:9, con i soli margini destro e sinistro allargati per riempire l'area del modo selezionato.

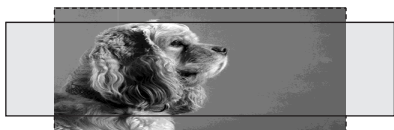

### Cinema3:

immagine in rapporto di formato 2,35:1, con i soli margini destro e sinistro allargati per riempire l'area del modo selezionato.

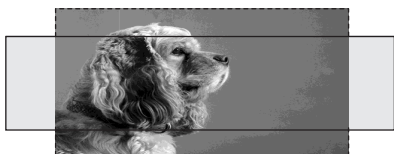

## Disattivazione della visualizzazione del testo

### — Auto Clear

È possibile disattivare automaticamente la visualizzazione delle informazioni di testo per vedere le sole immagini. Le informazioni di testo vengono visualizzate esclusivamente se la sorgente, il disco, l'album o il brano correntemente selezionati vengono cambiati.

- 1 Premere **(MENU)**.
- 2 Premere più volte **←** o **→** per selezionare “Display”, quindi premere **(ENTER)**.
- 3 Premere più volte **←** o **→** per selezionare “Auto Clear”, quindi premere **(ENTER)**.
- 4 Premere più volte **(ENTER)** per selezionare “ON”.
- 5 Premere **(MENU)**.  
Viene visualizzato di nuovo il display normale.

Per ripristinare la visualizzazione del testo, selezionare “OFF” al punto 4.

# Memorizzazione delle immagini

## — Snapshot

È possibile memorizzare un massimo di 100 immagini contenute nell'apparecchio ausiliare collegato.

- 1 Premere più volte **(SCREEN)** per selezionare il modo video.
- 2 Premere più volte **(IMAGE)** per selezionare il modo Video & Capture (video con cattura) (pagina 15).  
Per ulteriori informazioni sulla modifica del rapporto di formato, vedere “Selezione del rapporto di formato” a pagina 33.
- 3 Avviare la riproduzione delle immagini mediante l'apparecchio ausiliare.
- 4 Premere **(CAPTURE)** una volta visualizzata l'immagine desiderata.



Viene visualizzato “Complete”, quindi l'immagine viene memorizzata nell'apparecchio.

### Note

- Il presente apparecchio è compatibile con il sistema di colore PAL e NTSC dei dispositivi ausiliari collegati.
- Per modificare il sistema di colore dell'apparecchio, impostare “Video” in “Setup” su “PAL” o “NTSC”.
- Non spegnere l'apparecchio durante la memorizzazione dell'immagine, onde evitare che tale operazione non venga eseguita correttamente.
- L'uso dell'immagine memorizzata è limitato esclusivamente a scopi personali. L'eventuale uso a scopo di visione pubblica e di profitto richiede l'autorizzazione dei proprietari dei diritti d'autore.
- È possibile che le immagini memorizzate siano differenti dal rapporto di formato originario oppure che alcuni caratteri non vengano visualizzati correttamente a causa di processi di compressione o allungamento.

## Eliminazione delle immagini memorizzate

### — Picture Delete

È possibile eliminare immagini memorizzate non più necessarie.

- 1 Premere **(MENU)**.
- 2 Premere più volte **←** o **→** per selezionare “Edit”, quindi premere **(ENTER)**.
- 3 Premere più volte **←** o **→** per selezionare “Picture Delete”, quindi premere **(ENTER)**.
- 4 Premere più volte **←** o **→** per selezionare “Select”, quindi premere **(ENTER)**.
- 5 Premere più volte **←** o **→** per selezionare l'immagine che si desidera eliminare, quindi premere **(ENTER)**.  
Viene visualizzato il display di conferma.
- 6 Premere più volte **←** o **→** per selezionare “YES”, quindi premere **(ENTER)**.  
Viene visualizzato “Complete”, quindi di nuovo il display precedente.  
Per annullare l'eliminazione dell'immagine, premere un tasto qualsiasi durante tale processo.

Per eliminare tutte le immagini memorizzate, selezionare “ALL” al punto 4.

### Note

- Non è possibile cancellare le immagini preimpostate/nel presente apparecchio.
- Verificare di avere selezionato l'immagine che si desidera eliminare. Una volta eliminata, l'immagine non potrà essere ripristinata.
- Non spegnere l'apparecchio durante il processo di eliminazione, onde evitare che tale operazione non venga completata.
- L'eliminazione di tutte le immagini memorizzate richiede una determinata quantità di tempo.

## Selezione dell'immagine di avvio

### — Opening

È possibile selezionare un'immagine per la schermata di avvio.

- 1 Premere **(MENU)**.
- 2 Premere più volte **← o →** per selezionare "Edit", quindi premere **(ENTER)**.
- 3 Premere più volte **← o →** per selezionare "Opening", quindi premere **(ENTER)**.
- 4 Premere più volte **← o →** per selezionare l'immagine desiderata, quindi premere **(ENTER)**.  
Viene visualizzato "Complete", quindi di nuovo il display precedente.
- 5 Premere **(MENU)**.  
Viene visualizzato di nuovo il display normale.

Per annullare l'immagine di avvio in fase di selezione, premere **← o →** per selezionare "YES", quindi premere **(ENTER)** al punto 3.

#### Note

- Come immagine di avvio è possibile impostare solo le immagini memorizzate dall'utente.
- Un'immagine di avvio selezionata in precedenza continua a venire visualizzata all'accensione dell'apparecchio anche se l'immagine è stata eliminata mediante la voce "Picture Delete" in "Edit".

## Impostazione dell'audio

### Impostazione della funzione BBE MP

#### — BBE MP

Il processo BBE MP consente di ottenere una qualità audio CD più naturale e nitida anche per materiale MP3 caratterizzato da un elevato livello di compressione.

**Durante la riproduzione mediante il presente apparecchio, premere **(5)** (BBE MP) per selezionare "BBE MP ON".**

Per disattivare la funzione BBE MP, selezionare "BBE MP OFF".

#### Nota

La funzione BBE MP è disponibile solo durante la riproduzione mediante il presente apparecchio (durante la riproduzione mediante l'unità opzionale, la funzione BBE MP non è disponibile).

#### Suggerimenti

- È possibile modificare l'impostazione BBE MP esclusivamente durante la riproduzione mediante il presente apparecchio.
- È inoltre possibile modificare l'impostazione BBE MP utilizzando il menu principale. Durante la riproduzione mediante il presente apparecchio, premere **(MENU)**, quindi impostare "BBE MP" in "PlayMode" su "ON" o su "OFF".

## Attenuazione veloce dell'audio

### — ATT

**Premere **(ATT)** per selezionare "ATT ON".**

Per ripristinare il livello di volume precedente, selezionare "ATT OFF".

#### Suggerimento

Se al cavo ATT è collegato un cavo di interfaccia per telefoni per auto, non appena viene rilevata una telefonata in arrivo il livello del volume si abbassa automaticamente (Funzione ATT di esclusione del volume).

# Impostazione della funzione DSO (Dynamic Soundstage Organizer)

## — DSO

Se i diffusori sono installati nella parte inferiore delle portiere, l'audio proviene dal basso e potrebbe non essere chiaro.

La funzione DSO (Dynamic Soundstage Organizer) crea un effetto audio migliore simulando la presenza di diffusori sul cruscotto (diffusori virtuali).

È possibile memorizzare l'impostazione DSO per ciascuna sorgente.

## Modo DSO e illustrazione dei diffusori virtuali

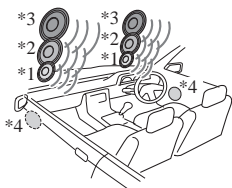

- \*1 DSO 1
- \*2 DSO 2
- \*3 DSO 3
- \*4 DSO OFF

- 1 Premere **(SOURCE)** per selezionare una sorgente (radio, CD, MD o AUX).
- 2 Premere **(MENU)**.
- 3 Premere più volte **←** o **→** per selezionare "Sound", quindi premere **(ENTER)**.
- 4 Premere più volte **←** o **→** per selezionare "DSO", quindi premere **(ENTER)**.
- 5 Premere più volte **←** o **→** per selezionare il modo desiderato, quindi premere **(ENTER)**.  
Per disattivare il modo DSO, selezionare "OFF".
- 6 Premere **(MENU)**.  
Viene visualizzato di nuovo il display normale.

### Note

- A seconda del tipo di interni dell'auto o del tipo di musica, è possibile che la funzione DSO non produca l'effetto desiderato.
- Se non è possibile ascoltare le trasmissioni FM, impostare "DSO" in "Sound" su "OFF".

### Suggerimento

Maggiore è il numero, superiore sarà l'effetto audio del modo DSO.

# Impostazione dell'equalizzatore

## — EQ7

È possibile selezionare un tipo di curva dell'equalizzatore per 7 tipi di musica (Xplod, Vocal, Club, Jazz, NewAge, Rock e Custom). È possibile regolare l'impostazione dell'equalizzatore in modo diverso per ciascuna sorgente.

## Selezione della curva dell'equalizzatore

- 1 Premere **(SOURCE)** per selezionare una sorgente (radio, CD, MD o AUX).
- 2 Premere **(MENU)**.
- 3 Premere più volte **←** o **→** per selezionare "Sound", quindi premere **(ENTER)**.
- 4 Premere più volte **←** o **→** per selezionare "EQ7", quindi premere **(ENTER)**.  
Per modificare la curva dell'equalizzatore, selezionare "Select", quindi premere **(ENTER)**.
- 5 Premere più volte **←** o **→** per selezionare la curva dell'equalizzatore desiderata, quindi premere **(ENTER)**.
- 6 Premere **(MENU)**.  
Viene visualizzato di nuovo il display normale.

Per annullare la curva dell'equalizzatore, selezionare "OFF" al punto 5.

### Nota

Se il modo DSO è attivato, le impostazioni dell'equalizzatore vengono regolate automaticamente in modo da ottenere l'effetto complessivo ottimale.

continua alla pagina successiva →

## Regolazione della curva dell'equalizzatore selezionata

È possibile memorizzare e regolare le impostazioni per la frequenza e il livello dell'equalizzatore.

- 1 Premere **(SOURCE)** per selezionare una sorgente (radio, CD, MD o AUX).
- 2 Premere **(MENU)**.
- 3 Premere più volte **←** o **→** per selezionare "Sound", quindi premere **(ENTER)**.
- 4 Premere più volte **←** o **→** per selezionare "EQ7", quindi premere **(ENTER)**.
- 5 Premere più volte **←** o **→** per selezionare "Tune", quindi premere **(ENTER)**.
- 6 Regolare la curva dell'equalizzatore.
  - 1 Premere più volte **←** o **→** per selezionare la frequenza desiderata. Ad ogni pressione di **←** o di **→**, la frequenza cambia come segue:  
62Hz ↔ 157Hz ↔ 396Hz ↔ 1000Hz ↔ 2510kHz ↔ 6340Hz ↔ 16000Hz
  - 2 Premere più volte **↑** o **↓** per regolare il livello, quindi premere **(ENTER)**.  
Il livello può essere regolato in incrementi di 1 dB da -10 dB a +10 dB.
  - 3 Ripetere i punti 1 e 2 per regolare tutte le frequenze.  
Dopo avere regolato "16000Hz", viene visualizzato il display di conferma. Premere quindi **(ENTER)**.
- 7 Premere più volte **←** o **→** per selezionare "YES", quindi premere **(ENTER)**.  
Viene visualizzato "Complete", quindi di nuovo il display principale.
- 8 Premere **(MENU)**.  
Viene visualizzato di nuovo il display normale.

Per ripristinare le impostazioni predefinite, selezionare "Initialize" al punto 5.

## Regolazione dei bassi e degli acuti

— Bass/Treble

- 1 Premere **(SOURCE)** per selezionare una sorgente (radio, CD, MD o AUX).
- 2 Premere **(MENU)**.
- 3 Premere più volte **←** o **→** per selezionare "Sound", quindi premere **(ENTER)**.
- 4 Premere più volte **←** o **→** per selezionare "Bass" o "Treble", quindi premere **(ENTER)**.
- 5 Premere più volte **←** o **→** per regolare il livello, quindi premere **(ENTER)**.  
Il livello può essere regolato in incrementi di 1 dB da -10 dB a +10 dB.
- 6 Premere **(MENU)**.  
Viene visualizzato di nuovo il display normale.



## Regolazione del volume anteriore e posteriore

### — Balance/Fader

È possibile regolare il bilanciamento del volume tra i diffusori destro e sinistro (Balance) e tra i diffusori anteriori e posteriori (Fader).

- 1 Premere **(SOURCE)** per selezionare una sorgente (radio, CD, MD o AUX).
- 2 Premere **(MENU)**.
- 3 Premere più volte **←** o **→** per selezionare “Sound”, quindi premere **(ENTER)**.
- 4 Premere più volte **←** o **→** per selezionare “Balance” o “Fader”, quindi premere **(ENTER)**.  
Per regolare il bilanciamento tra i diffusori destro e sinistro, selezionare “Balance”.  
Per regolare il bilanciamento tra i diffusori anteriori e posteriori, selezionare “Fader”.
- 5 Premere più volte **←** o **→** per regolare il bilanciamento, quindi premere **(ENTER)**.
- 6 Premere **(MENU)**.  
Viene visualizzato di nuovo il display normale.

## Regolazione della frequenza di taglio dei diffusori anteriori/posteriori

### — HPF (filtro passa alto)

Per uniformarsi alle caratteristiche del sistema diffusori installato, è possibile selezionare la frequenza di taglio dei diffusori.

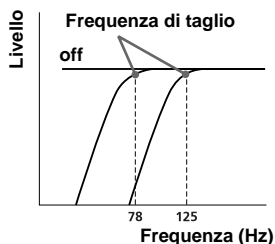

- 1 Premere **(SOURCE)** per selezionare una sorgente (radio, CD, MD o AUX).
- 2 Premere **(MENU)**.
- 3 Premere più volte **←** o **→** per selezionare “Sound”, quindi premere **(ENTER)**.
- 4 Premere più volte **←** o **→** per selezionare “HPF”, quindi premere **(ENTER)**.
- 5 Premere più volte **←** o **→** per selezionare la frequenza di taglio desiderata, quindi premere **(ENTER)**.  
Ad ogni pressione di **←** o di **→**, la frequenza cambia come segue:  
OFF ↔ 78Hz ↔ 125Hz
- 6 Premere **(MENU)**.  
Viene visualizzato di nuovo il display normale.

Per annullare la frequenza di taglio, selezionare “OFF” al punto 5.

## Regolazione del volume del subwoofer

— Sub Woofer

- 1 Premere **(SOURCE)** per selezionare una sorgente (radio, CD, MD o AUX).
- 2 Premere **(MENU)**.
- 3 Premere più volte **←** o **→** per selezionare “Sound”, quindi premere **(ENTER)**.
- 4 Premere più volte **←** o **→** per selezionare “Sub Woofer”, quindi premere **(ENTER)**.
- 5 Premere più volte **←** o **→** per regolare il livello del volume, quindi premere **(ENTER)**.

Il livello del volume può essere regolato in incrementi di 1 dB da  $-\infty$ , -10 dB a +10 dB.

- 6 Premere **(MENU)**.  
Viene visualizzato di nuovo il display normale.

### Suggerimento

“ $-\infty$ ” viene visualizzato quando il livello del volume è inferiore a -10 dB.

## Regolazione della frequenza di taglio per il/i subwoofer

— LPF (filtro passa basso)

Per uniformarsi alle caratteristiche dei subwoofer collegati, è possibile eliminare i segnali di media e alta frequenza non desiderati immessi nei subwoofer. Impostando la frequenza di taglio (vedere il diagramma riportato di seguito), i subwoofer emettono solo i segnali di bassa frequenza in modo da ottenere un audio migliore.

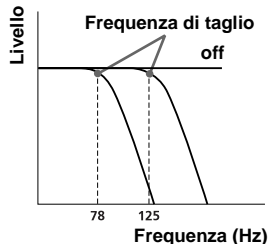

- 1 Premere **(SOURCE)** per selezionare una sorgente (radio, CD, MD o AUX).
- 2 Premere **(MENU)**.
- 3 Premere più volte **←** o **→** per selezionare “Sound”, quindi premere **(ENTER)**.
- 4 Premere più volte **←** o **→** per selezionare “LPF”, quindi premere **(ENTER)**.
- 5 Premere più volte **←** o **→** per selezionare la frequenza di taglio desiderata, quindi premere **(ENTER)**.  
Ad ogni pressione di **←** o di **→**, la frequenza cambia come segue:  
OFF ↔ 125Hz ↔ 78Hz
- 6 Premere **(MENU)**.  
Viene visualizzato di nuovo il display normale.

Per annullare la frequenza di taglio, selezionare “OFF” al punto 5.

## Impostazione dell'enfasi dei bassi

### — Loudness

È possibile potenziare i bassi e gli acuti per ottenere un audio migliore a livelli di volume bassi.

- 1 Premere **(SOURCE)** per selezionare una sorgente (radio, CD, MD o AUX).
- 2 Premere **(MENU)**.
- 3 Premere più volte **←** o **→** per selezionare "Sound", quindi premere **(ENTER)**.
- 4 Premere più volte **←** o **→** per selezionare "Loudness".
- 5 Premere più volte **(ENTER)** per selezionare "ON".
- 6 Premere **(MENU)**.  
Viene visualizzato di nuovo il display normale.

Per disattivare l'enfasi dei bassi, selezionare "OFF" al punto 5.

## Collegamento dell'apparecchio audio ausiliare

I terminali AUX IN (ingresso audio esterno) del presente apparecchio vengono inoltre utilizzati come i terminali BUS AUDIO IN (ingresso audio).

È possibile ascoltare l'audio proveniente dai diffusori dell'auto collegando dispositivi portatili Sony opzionali.

### Nota

Se viene collegata un'unità CD/MD Sony opzionale, non è possibile collegare dispositivi portatili né selezionare "AUX".

### Selezione dell'apparecchio ausiliare

Premere più volte **(SOURCE)** "AUX".



### Regolazione del livello del volume

#### — AUX Level

È possibile regolare il volume di ciascun apparecchio audio collegato.

- 1 Premere **(MENU)**.
- 2 Premere più volte **←** o **→** per selezionare "Sound", quindi premere **(ENTER)**.
- 3 Premere più volte **←** o **→** per selezionare "AUX Level", quindi premere **(ENTER)**.
- 4 Premere più volte **←** o **→** per regolare il livello del volume, quindi premere **(ENTER)**.  
Il livello del volume può essere regolato in incrementi di 1 dB, da -6 dB a +6 dB.
- 5 Premere **(MENU)**.  
Viene visualizzato di nuovo il display normale.

## Altre funzioni

### Impostazione della funzione di personalizzazione

#### — Custom

È possibile assegnare una delle funzioni desiderate al tasto CUSTOM per eseguire tale funzione in modo semplice.

È possibile assegnare una delle funzioni riportate di seguito:

Screen - consente di modificare il modo display (pagina 14).

AF - consente di attivare o disattivare la funzione AF (pagina 26).

TA - consente di attivare o disattivare la funzione TA (pagina 27).

Mode - consente di cambiare il numero di banda o l'apparecchio utilizzato per la riproduzione.

ATT - consente di attenuare rapidamente l'audio (pagina 36).

Capture - consente di memorizzare l'immagine nel momento in cui l'otturatore scatta (pagina 35).

Image - consente di cambiare il modello del display del modo display selezionato (pagina 14).

**1** Premere **(MENU)**.

**2** Premere più volte **←** o **→** per selezionare "Custom", quindi premere **(ENTER)**.

**3** Premere più volte **←** o **→** per selezionare la funzione che si desidera assegnare, quindi premere **(ENTER)**.

Ad ogni pressione di **←** o di **→**, la funzione cambia come segue:

Screen ↔ AF ↔ TA ↔ Mode ↔ ATT  
↔ Capture ↔ Image ↔ Screen

**4** Premere **(MENU)**.

Viene visualizzato di nuovo il display normale.

## Inizializzazione dell'apparecchio

### — Initialize

Se l'apparecchio viene inizializzato, tutte le immagini aggiuntive memorizzate vengono cancellate e l'apparecchio stesso torna alle impostazioni predefinite.

Vengono inizializzate le voci riportate di seguito.

🔧 Setup (Contrast, Dimmer, Video, Commander, Security),

✂ Edit (Name Edit, Name Delete, Picture Delete, Opening),

🖼 Display (Skin, Char Color, Auto Image, Effect, Wallpaper, Panorama, Aspect, Auto Clear, Auto Scroll),

🔊 Custom, Brightness del modo video

**1** Premere **(MENU)**.

**2** Premere più volte **←** o **→** per selezionare "Setup", quindi premere **(ENTER)**.

**3** Premere più volte **←** o **→** per selezionare "Initialize", quindi premere **(ENTER)**.

Viene visualizzato il display di conferma.

**Una volta visualizzato il display per l'immissione del codice**

Immettere il codice di sicurezza, quindi premere **(ENTER)** (pagina 43).

**4** Premere più volte **←** o **→** per selezionare "YES", quindi premere **(ENTER)**.

Viene visualizzato "Complete", quindi di nuovo il display precedente.

Per annullare l'inizializzazione, premere **(MENU)**.

#### Note

- Non spegnere l'apparecchio durante il processo di inizializzazione.
- Per completare l'inizializzazione, è necessaria una quantità di tempo proporzionale al volume delle immagini memorizzate.
- Si noti che, una volta eseguita l'inizializzazione, non è possibile recuperare un'immagine.
- Non è possibile cancellare le immagini preimpostate/nel presente apparecchio.

# Impostazione del codice di sicurezza

## — Security

Il presente apparecchio dispone di una funzione di sicurezza per impedire eventuali furti. Immettere un numero di 4 cifre come codice di sicurezza.

Se viene impostata tale funzione, occorre immettere il codice memorizzato per accendere l'apparecchio nel caso in cui quest'ultimo venga reinstallato in un'altra auto o in seguito alla sostituzione della batteria.

- 1 Premere (MENU).
- 2 Premere ← o → per selezionare "Setup", quindi premere (ENTER).
- 3 Premere ← o → per selezionare "Security", quindi premere (ENTER). Viene visualizzato il display per l'impostazione del codice.



### 4 Impostare il codice.

- 1 Premere ↑ o ↓ per immettere la 1ª cifra, quindi premere (ENTER).
- 2 Ripetere le istruzioni del punto 1 per immettere la 2ª, la 3ª e la 4ª cifra, quindi premere (ENTER). Viene visualizzato il display di conferma.

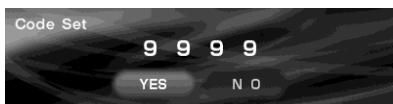

### 5 Premere più volte ← o → per selezionare "YES", quindi premere (ENTER).

- 6 Premere (MENU). Viene visualizzato di nuovo il display normale.

#### Note

- Non è possibile immettere il codice di sicurezza utilizzando i tasti numerici (1-6).
- Assicurarsi di non dimenticare il codice di sicurezza.
- Se al punto 5 viene selezionato "NO" e premuto (ENTER), al punto 3 viene visualizzato di nuovo il display per l'impostazione del codice.

## Una volta completata l'impostazione del codice di sicurezza

Nel caso in cui l'apparecchio venga reinstallato su un'altra auto oppure la batteria sostituita, all'accensione dell'apparecchio viene visualizzato il display di verifica del codice.

Display per l'immissione del codice

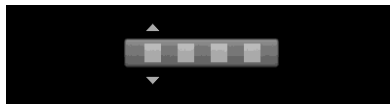

### Funzionamento mediante l'unità principale:

- 1 Ruotare la manopola R per selezionare la prima cifra, quindi premere (ENTER).
- 2 Ripetere il punto 1 per immettere la 2ª, la 3ª e la 4ª cifra, quindi premere (ENTER).

Una volta verificato il codice di sicurezza, viene visualizzato "Complete", quindi di nuovo il display dell'orologio/del calendario. Se il codice non è valido, immettere il codice corretto.

#### Nota

Una volta immessi i numeri, non è possibile spostare il cursore indietro. Se vengono immessi numeri errati, premere più volte (ENTER) per visualizzare "Code Error", quindi il codice corretto.

continua alla pagina successiva →

## Cancellazione del codice di sicurezza

- 1 Premere **(MENU)**.
- 2 Premere più volte **← o →** per selezionare “Setup”, quindi premere **(ENTER)**.
- 3 Premere **← o →** per selezionare “Security”, quindi premere **(ENTER)**.  
Viene visualizzato il display per la cancellazione del codice.



- 4 Immettere il codice a 4 cifre, quindi premere **(ENTER)**.

Una volta verificato il codice di sicurezza, viene visualizzato il display di conferma.

- 5 Premere più volte **← o →** per selezionare “YES”, quindi premere **(ENTER)**.

Viene visualizzato “Complete”, quindi di nuovo il display precedente.

Se il codice non è valido, immettere il codice corretto.

- 6 Premere **(MENU)**.

Viene visualizzato di nuovo il display normale.

### Nota

Non è possibile modificare il codice di sicurezza, a meno che non venga cancellato il codice memorizzato.

### Suggerimento

Se il codice di sicurezza non è memorizzato, il display per la cancellazione del codice non viene visualizzato.

## Menu e relative voci

Le voci incluse nei menu differiscono a seconda della sorgente e del modello del display nel modo di visualizzazione selezionato.

È possibile impostare le voci seguenti:

### Menu List

- Disc List - consente di visualizzare l'elenco dei nomi dei dischi (pagina 21).
- Preset List - consente di visualizzare l'elenco dei nomi delle stazioni (pagina 24).
- PTY List - consente di visualizzare l'elenco dei tipi di programma (pagina 28).

### List

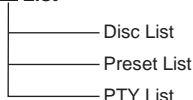

### Menu Display

- Skin - consente di cambiare il modello di visualizzazione (pagina 29).
- Char Color - consente di cambiare il colore dei caratteri visualizzati (pagina 30).
- Auto Image - consente di cambiare la durata di visualizzazione delle immagini (pagina 31).
- Effect - consente di cambiare i modelli in movimento da utilizzare come effetti video (pagina 31).
- Wallpaper - consente di selezionare un'immagine da utilizzare come sfondo (pagina 32).
- Panorama - consente di selezionare le immagini di panorama da utilizzare come sfondo (pagina 32).
- Aspect - consente di modificare il formato dell'immagine (pagina 33).
- Auto Clear - consente di disattivare la visualizzazione del testo sul display (pagina 34).
- Auto Scroll - consente di fare scorrere le informazioni di testo contenenti molti caratteri (pagina 19).

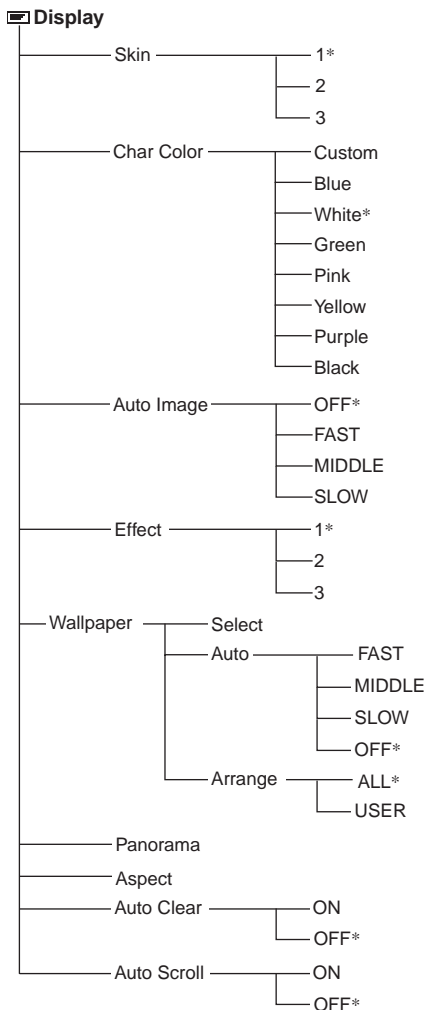

\* Impostazione predefinita

## Menu Edit

- Name Edit - consente di assegnare nomi ai dischi (pagina 20).
- Name Delete - consente di eliminare il nome del disco assegnato (pagina 21).
- Opening - consente di selezionare l'immagine per la schermata di avvio (pagina 36).
- Picture Delete - consente di eliminare le immagini memorizzate (pagina 35).
- BTM - consente di memorizzare automaticamente le stazioni (pagina 22).

## Edit

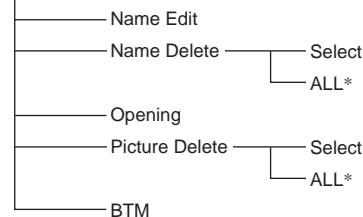

\* Impostazione predefinita

## Menu Setup

- Clock - consente di impostare l'orologio e il calendario (pagina 16).
- Contrast - consente di regolare il contrasto del display.
- Security - consente di impostare o cancellare il codice di sicurezza (pagina 43).
- Initialize - consente di ripristinare le impostazioni predefinite (pagina 42).
- Dimmer - consente di regolare la luminosità del display.
  - Selezionare "AUTO" per attenuare la luminosità del display solo quando vengono accesi i fari.
  - Selezionare "ON" per attenuare la luminosità del display.
  - Selezionare "OFF" per disattivare l'attenuatore di luminosità.
- Beep - consente di attivare o disattivare il segnale acustico.
- Video - consente di cambiare il sistema di colore tra PAL e NTSC.
- Commander - consente di cambiare la direzione operativa del telecomando a rotazione.
  - Selezionare "Normal" per utilizzare il telecomando a rotazione in base all'impostazione predefinita.
  - Se si desidera montare il telecomando a rotazione sul lato destro del piantone di guida, selezionare "Reverse".
- CT - consente di impostare automaticamente l'orologio (pagina 29).

continua alla pagina successiva →

## Setup

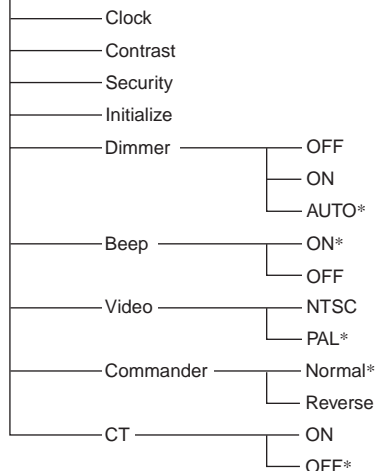

\* Impostazione predefinita

## Menu Sound

- DSO - consente di impostare il modo DSO (pagina 37).
- EQ7 - consente di regolare le impostazioni della curva dell'equalizzatore (pagina 37).
- Bass - consente di regolare il livello dei bassi (pagina 38).
- Treble - consente di regolare il livello degli acuti (pagina 38).
- Balance - consente di regolare il volume dei diffusori destro e sinistro (pagina 39).
- Fader - consente di regolare il volume dei diffusori anteriori e posteriori (pagina 39).
- Sub Woofer - consente di regolare il livello del volume del subwoofer (pagina 40).
- HPF (Filtro passa alto) - consente di selezionare la frequenza di taglio dei diffusori anteriori/posteriori (pagina 39).
- LPF (Filtro passa basso) - consente di selezionare la frequenza di taglio del subwoofer (pagina 40).
- AUX Level - consente di regolare il livello di volume di un apparecchio ausiliare collegato (pagina 41).
- Loudness - consente di enfatizzare i bassi e gli acuti (pagina 41).

## Sound

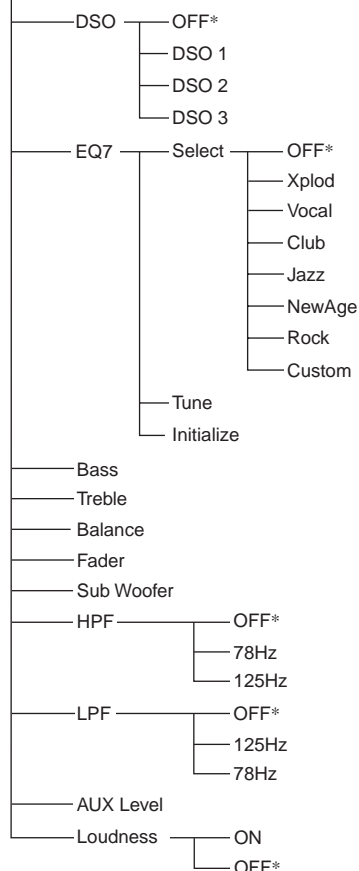

\* Impostazione predefinita

## Menu Custom

- Screen - consente di cambiare il modo display (pagina 14).
- AF - consente di attivare o disattivare la funzione AF (pagina 26).
- TA - consente di attivare o disattivare la funzione TA (pagina 27).
- Mode - consente di cambiare il numero di banda o l'apparecchio utilizzato per la riproduzione.
- ATT - consente di attenuare rapidamente l'audio (pagina 36).
- Capture - consente di memorizzare l'immagine nel momento in cui l'otturatore scatta (pagina 35).
- Image - consente di modificare il modello del display per il modo display selezionato (pagina 14).



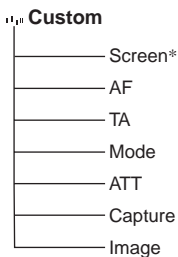

\* Impostazione predefinita

### Menu PlayMode

- Repeat - consente di impostare il modo di riproduzione ripetuta (pagina 19).
- Shuffle - consente di impostare il modo di riproduzione casuale (pagina 20).
- BBE MP - consente di migliorare la qualità dell'audio compresso digitalmente (pagina 36).
- Mono - consente di ricevere le trasmissioni FM in modo monofonico (pagina 23).
- Local - consente di sintonizzare le stazioni locali.
- Regional - consente di attivare o disattivare il modo di ricezione regionale.
  - Selezionare “ON” per mantenere la sintonizzazione della stessa stazione locale all'interno di una regione specifica.
  - Selezionare “OFF” per disattivare il modo di ricezione regionale.

### PlayMode

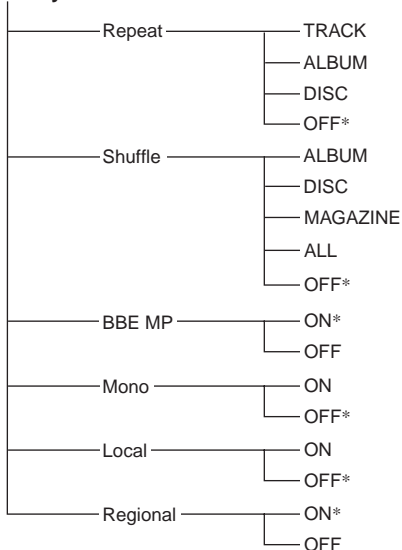

\* Impostazione predefinita

## Uso del telecomando a rotazione

È inoltre possibile controllare l'apparecchio (e le unità CD/MD opzionali) mediante un telecomando a rotazione (**opzionale**). Innanzitutto, applicare l'etichetta appropriata a seconda di come si vuole installare il telecomando a rotazione.

Il telecomando a rotazione funziona tramite pressione dei tasti e/o rotazione dei comandi.

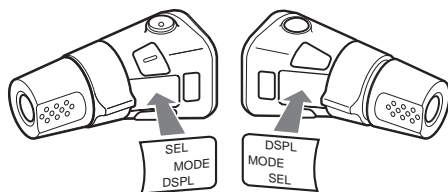

### Pressione dei tasti

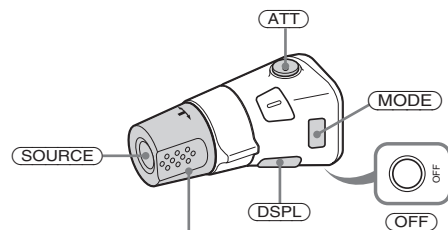

Ruotare il comando VOL per regolare il volume.

Premere	Per
<b>(SOURCE)</b>	Cambiare sorgente (radio/CD/MD* <sup>1</sup> )/attivare l'alimentazione.
<b>(MODE)</b>	Cambiare operazione (banda radio/unità CD* <sup>1</sup> /unità MD* <sup>1</sup> ).
<b>(ATT)</b>	Attenuare l'audio.
<b>(OFF)*<sup>2</sup></b>	Arrestare la riproduzione o la ricezione radiofonica/disattivare l'alimentazione.
<b>(SEL) / (SOUND)</b>	Non disponibile
<b>(DSPL)</b>	Selezionare il modo display (Questo tasto ha le stesse funzioni del tasto SCREEN).

continua alla pagina successiva →

## Rotazione del telecomando

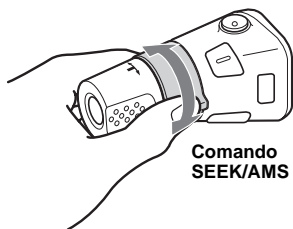

### Ruotare e rilasciare per:

- Saltare i brani.

Per saltare i brani senza interruzioni, ruotare una volta, quindi nuovamente entro 2 secondi tenendo premuto il comando.

- Sintonizzare le stazioni automaticamente.

### Ruotare, mantenere ruotato e rilasciare per:

- Avanzare rapidamente/Retrocedere.
- Individuare una stazione manualmente.

## Pressione e rotazione del telecomando

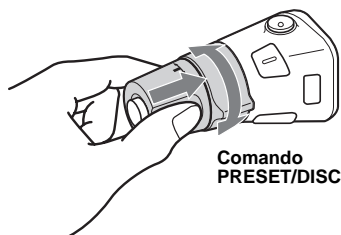

### Premere e ruotare il comando per:

- Ricevere le stazioni preselezionate.
- Cambiare disco durante la riproduzione di CD (MD)\*1.
- Cambiare album\*3.

\*1 Solo se è collegato l'apparecchio opzionale corrispondente.

\*2 Se la chiave di accensione dell'auto non è dotata della posizione ACC (accessoria), assicurarsi di tenere premuto (OFF) dopo avere spento il motore fino a quando il display non viene disattivato.

\*3 Disponibile solo durante la riproduzione di file MP3.

Durante la riproduzione di file MP3, è possibile selezionare un album utilizzando il telecomando a rotazione.

### Con il presente apparecchio:

Per	Effettuare quanto segue
Saltare gli album – Selezione di album	Premere e ruotare il comando una volta per ogni album. Per saltare gli album senza interruzioni, tenere premuto e ruotare il comando.

### Con un apparecchio opzionale:

Per	Effettuare quanto segue
Saltare i dischi – Selezione di dischi	Premere e ruotare il comando una volta per ogni disco. Per saltare i dischi senza interruzioni, premere e ruotare una volta, quindi nuovamente entro 2 secondi tenendo premuto il comando.
Saltare gli album – Selezione di album	<ol style="list-style-type: none"><li>1 Per impostare il modo di selezione degli album, premere, quindi ruotare tenendo premuto il comando. Entro 2 secondi, passare al punto 2.</li><li>2 Premere, quindi ruotare rapidamente più volte per saltare gli album uno alla volta.</li></ol>

## Informazioni aggiuntive

### Manutenzione

#### Sostituzione del fusibile

Per la sostituzione del fusibile, assicurarsi di utilizzare un fusibile dello stesso amperaggio di quello indicato sull'originale. Se il fusibile si brucia, controllare i collegamenti dell'alimentazione e sostituire il fusibile. Se dopo la sostituzione il fusibile si brucia di nuovo, è possibile che si tratti di un problema interno. In tal caso, rivolgersi al più vicino rivenditore Sony.

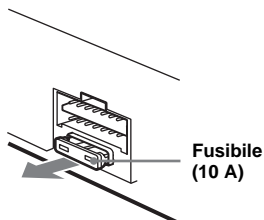

#### Attenzione

Non utilizzare in alcun caso fusibili con un amperaggio superiore a quello del fusibile in dotazione con l'apparecchio, onde evitare di danneggiare l'apparecchio stesso.

#### Sostituzione della batteria al litio

In condizioni normali, la batteria dura circa 1 anno. Il ciclo di vita può risultare più breve in funzione delle condizioni di utilizzo. Quando la batteria si scarica, il raggio d'azione del telecomando a scheda risulta ridotto. Sostituire la batteria con una batteria al litio CR2025 nuova. L'uso di batterie diverse potrebbe comportare il rischio di incendi o esplosioni.

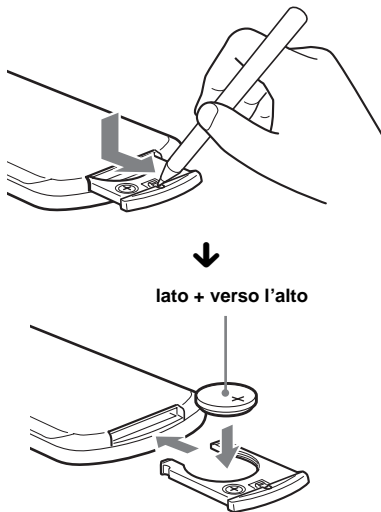

#### Note sulla batteria al litio

- Tenere la batteria al litio fuori dalla portata dei bambini. Se la batteria viene ingerita, consultare immediatamente un medico.
- Pulire la batteria con un panno asciutto per assicurare un perfetto contatto.
- Assicurarsi di rispettare la corretta polarità durante l'inserimento della batteria.
- Non afferrare la batteria con pinze di metallo, in quanto potrebbe verificarsi un corto circuito.

#### AVVERTENZA

La batteria può esplodere se usata scorrettamente. Pertanto, non deve essere ricaricata, smontata o gettata nel fuoco.

# Rimozione dell'apparecchio

## 1 Rimuovere la cornice di protezione.

- 1 Inserire le chiavi di rilascio nella cornice di protezione.

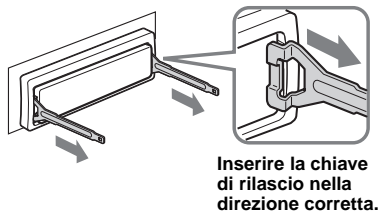

- 2 Estrarre le chiavi di rilascio per rimuovere la cornice di protezione.

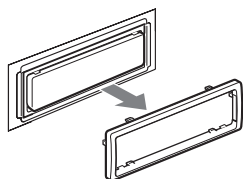

## 2 Rimuovere l'apparecchio.

- 1 Inserire contemporaneamente entrambe le chiavi di rilascio fino a farle scattare in posizione.

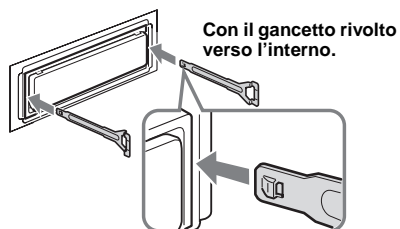

- 2 Estrarre le chiavi di rilascio per sbloccare l'apparecchio.

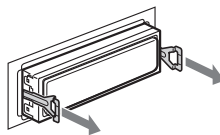

- 3 Rimuovere l'apparecchio dalla struttura facendolo scorrere.

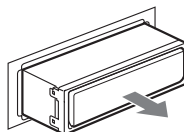

# Caratteristiche tecniche

## Letture CD

Rapporto segnale-rumore	120 dB
Risposta in frequenza	10 – 20.000 Hz
Wow e flutter	Al di sotto del limite misurabile

## Sintonizzatore\*

### FM

Gamma di frequenze	87,5 – 108 MHz
Terminale dell'antenna	Connettore antenna esterna
Frequenza intermedia	10,7 MHz/450 kHz
Sensibilità utilizzabile	9 dBf
Selettività	75 dB a 400 kHz
Rapporto segnale-rumore	67 dB (stereo), 69 dB (mono)
Distorsione armonica a 1 kHz	0,5 % (stereo), 0,3 % (mono)
Separazione	35 dB a 1 kHz
Risposta in frequenza	30 – 15.000 Hz

### MW/LW

Gamma di frequenze	MW: 531 – 1.602 kHz LW: 153 – 279 kHz
Terminale dell'antenna	Connettore antenna esterna
Frequenza intermedia	10,7 MHz/450 kHz
Sensibilità	MW: 30 µV LW: 40 µV

\* di cui al par. 3 dell'Allegato A al D.M. 25/06/85 e al par. 3 dell'Allegato 1 al D.M. 27/08/87

## Generali

Uscite	Uscite audio (anteriori/ posteriori) Uscita subwoofer (mono) Terminale di controllo del relè dell'antenna elettrica Terminale di controllo dell'amplificatore di potenza
Ingressi	Terminale di controllo ATT del telefono Terminale di controllo dell'illuminazione Terminale di ingresso del freno a mano Terminale di ingresso controllo BUS Terminale di ingresso audio BUS/AUX IN Terminale di ingresso dell'antenna Terminale di ingresso video

Comandi tono	Bassi ±8 dB a 100 Hz Acuti ±8 dB a 10 kHz
Enfasi dei bassi	+8 dB a 100 Hz +2 dB a 10 kHz
Requisiti di alimentazione	Batteria auto da 12 V CC (massa negativa)
Dimensioni	Circa 178 × 50 × 187 mm (l/a/p)
Dimensioni di montaggio	Circa 182 × 53 × 162 mm (l/a/p)
Peso	Circa 1,6 kg
Accessori in dotazione	Telecomando a scheda RM-X144 Elementi per l'installazione e i collegamenti (1 set) Coperchio del pannello anteriore (1)
Accessori opzionali	Telecomando a rotazione con filo RM-X4S Telecomando a rotazione senza filo RM-X6S Cavo BUS (in dotazione con un cavo a piedini RCA) RC-61 (1 m), RC-62 (2 m)
Apparecchiatura opzionale	Cambia CD (10 dischi) CDX-757MX Cambia CD (6 dischi) CDX-T70MX, CDX-T69 Cambia MD (6 dischi) MDX-66XLP Letto Mobile DVD DVX-11A Selettore di sorgente XA-C30 Selettore AUX-IN XA-300

### Nota

Il presente apparecchio non può essere collegato a un preamplificatore digitale o a un equalizzatore compatibili con il sistema BUS Sony.

Il design e le caratteristiche tecniche sono soggetti a modifiche senza preavviso.

---

# Guida alla soluzione dei problemi

Fare riferimento alla seguente lista di verifica per risolvere la maggior parte dei problemi che si potrebbero verificare durante l'uso di questo apparecchio.

Prima di esaminare l'elenco che segue, verificare le procedure di collegamento e d'uso dell'apparecchio.

---

## Generali

### I tasti per le operazioni non funzionano.

Premere il tasto di azzeramento.

### Assenza di audio.

- Ruotare la manopola L per regolare il volume.
- Disattivare la funzione ATT.
- Per il sistema a 2 diffusori, impostare il comando dell'attenuatore sulla posizione centrale.

### Il contenuto della memoria è stato cancellato.

- È stato premuto il tasto di azzeramento.  
→ Reinserire i dati in memoria.
- Il cavo di alimentazione o la batteria sono stati scollegati.
- Il cavo di alimentazione non è collegato correttamente.

### Non viene emesso alcun segnale acustico.

Il segnale acustico è disattivato (pagina 45).

### Il display viene disattivato/non viene visualizzato nella relativa finestra.

Il display viene disattivato tenendo premuto

**(OFF)**.

→ Tenere premuto di nuovo **(OFF)** per visualizzare il display.

### Le stazioni memorizzate e l'ora esatta sono cancellate.

### Si è bruciato il fusibile.

L'audio è disturbato quando la chiave di accensione è sulla posizione ON, ACC o OFF.

I cavi non sono collegati correttamente al connettore di alimentazione accessoria dell'auto.

### L'apparecchio non riceve alimentazione.

- Verificare il collegamento. Se i collegamenti sono corretti, controllare il fusibile.
- L'auto è priva della posizione ACC.  
→ Premere **(SOURCE)** per accendere l'apparecchio.

### L'apparecchio è continuamente alimentato.

L'auto è priva della posizione ACC.

→ Dopo avere spento il motore, assicurarsi di tenere premuto **(OFF)** sull'apparecchio finché il display non viene disattivato.

---

### L'antenna elettrica non si estende.

L'antenna elettrica non dispone di scatola a relè.

---

## Riproduzione di CD/MD

### La riproduzione non viene avviata.

- Il disco MD è difettoso o il CD è sporco.
- Alcuni dischi CD-R/CD-RW potrebbero non venire riprodotti a causa dell'apparecchiatura di registrazione utilizzata o delle condizioni del disco.

### Non è possibile riprodurre file in formato MP3.

- La registrazione non è stata eseguita in base al formato ISO 9660 livello 1 o livello 2 oppure Joliet o Romeo per quanto riguarda il formato di espansione.
- Al nome del file non è stata aggiunta l'estensione ".MP3".
- I file non sono memorizzati nel formato MP3.

### Il nome dell'album/nome del brano/tag ID3 non viene visualizzato correttamente.

- Il disco non è conforme allo standard ISO 9660 livello 1.  
→ Utilizzare un disco compatibile.
- L'apparecchio è in grado di visualizzare solo i codici composti da lettere, ad esempio ASCII, caratteri europei a dimensioni ridotte (ASCII solo per il formato Joliet) e Shift-JIS. I codici composti da lettere diversi da quelli citati non vengono visualizzati correttamente.

### I file MP3 necessitano di un tempo maggiore prima di poter essere riprodotti.

Per i dischi indicati di seguito, l'avvio della riproduzione necessita di un tempo maggiore:

- dischi registrati con una struttura ad albero complessa.
- dischi registrati in multisessione.
- dischi ai quali è possibile aggiungere dati.

### L'audio salta a causa di vibrazioni.

- L'apparecchio è installato con un'angolazione superiore a 45°.
- L'apparecchio non è installato in una parte stabile dell'auto.

### L'audio salta.

- Il disco è difettoso o sporco.
- Il disco CD-R/CD-RW è danneggiato.

### La voce "Name Edit" non viene visualizzata nel menu.

Nel presente apparecchio, sono già stati memorizzati 50 nomi di dischi.

## Ricezione radiofonica

**Non è possibile effettuare la sintonizzazione preselezionata.**

- Memorizzare la frequenza corretta.
- Il segnale di trasmissione è eccessivamente debole.

**Non è possibile ricevere le stazioni.**

**L'audio è disturbato.**

- Collegare il cavo di controllo (blu) dell'antenna elettrica o il cavo di alimentazione accessoria (rosso) al cavo di alimentazione di un preamplificatore di antenne per auto (solo se l'auto dispone di antenna FM/MW/LW incorporata sul vetro posteriore/laterale).
- Verificare il collegamento dell'antenna dell'auto.
- L'antenna dell'auto non si estende.  
→ Verificare il collegamento del cavo di controllo dell'antenna elettrica.
- Verificare la frequenza.
- Quando il modo DSO è attivato, talvolta l'audio risulta disturbato.  
→ Impostare il modo DSO su "OFF" (pagina 37).

**La sintonizzazione automatica non funziona.**

- Il modo di ricerca locale è impostato su "ON".  
→ Impostarlo su "OFF" (pagina 23).
- Il segnale di trasmissione è eccessivamente debole.  
→ Eseguire la sintonizzazione manuale.

**L'indicazione "ST" lampeggia.**

- Sintonizzare la frequenza in modo corretto.
- Il segnale di trasmissione è eccessivamente debole.  
→ Impostare il modo di ricezione monofonico (pagina 23).

**Un programma trasmesso in stereofonia viene ricevuto in monofonia.**

L'apparecchio è impostato sul modo di ricezione monofonico.

→ Disattivare il modo di ricezione monofonico (pagina 23).

## RDS

**Dopo alcuni secondi di ascolto, la ricerca viene avviata.**

La stazione non è TP oppure il segnale è debole.

→ Premere più volte (AF) o (TA) finché l'indicazione "AF" o "TA" non scompare.

**Nessun notiziario sul traffico.**

- Attivare la funzione TA.
- La stazione non trasmette notiziari sul traffico pur essendo una stazione TP.  
→ Sintonizzarsi su un'altra stazione.

## Memorizzazione delle immagini

**Non è possibile memorizzare le immagini.**

Nel presente apparecchio, sono già state memorizzate 100 immagini.

→ Eliminare le immagini non necessarie, quindi memorizzare le immagini desiderate.

**I tasti e le manopole non sono operativi durante la memorizzazione delle immagini.**

Nel presente apparecchio, è in corso la memorizzazione di immagini. Durante tale processo, è possibile esclusivamente estrarre un disco, attenuare l'audio e regolare il volume.

→ Attendere finché la memorizzazione delle immagini non è stata completata.

**Non è possibile selezionare il modo video.**

- Al terminale VIDEO IN del presente apparecchio non è collegato alcun apparecchio video oppure i segnali video non vengono trasmessi dall'apparecchio video collegato.
- Il sistema di colore del presente apparecchio non è conforme all'apparecchio video collegato.  
→ Impostare il sistema di colore su PAL o su NTSC in modo tale che sia conforme all'apparecchio video collegato (pagina 45).
- I segnali video trasmessi dall'apparecchio video non sono compatibili con il sistema di colore PAL o NTSC.
- Il freno a mano non è inserito.

---

# Indicazioni/messaggi di errore

---

## Indicazioni di errore

### Per il presente apparecchio e per i cambia CD/MD opzionali

Vengono visualizzati i messaggi riportati di seguito e viene emesso un segnale acustico.

---

#### Disc Blank

- Non sono stati registrati brani sull'MD.  
→ Riprodurre un MD contenente brani registrati.

---

#### Disc Error

- Il CD è sporco o è stato inserito in senso contrario.  
→ Pulire il CD o inserirlo correttamente.
- Il CD/MD non viene riprodotto a causa di un problema non specificato.  
→ Inserire un altro CD/MD.

---

#### Failure

- I collegamenti di diffusori/amplificatori non sono corretti.  
→ Consultare la guida all'installazione del presente modello per verificare i collegamenti.

---

#### High Temp

- La temperatura ambiente è superiore a 50°C.  
→ Attendere fino a che la temperatura non sia scesa sotto i 50°C.

---

#### NO Disc

- Non è stato inserito alcun disco nell'unità CD/MD.  
→ Inserire un disco nell'unità CD/MD.

---

#### NO Magazine

- Il contenitore di dischi non è inserito nell'unità CD.  
→ Inserire il contenitore di dischi nell'unità CD.

---

#### Disc NO Music

- È stato inserito un CD di tipo non audio.  
→ Inserire un CD audio.

---

#### Not Ready

- Il coperchio dell'unità MD è aperto o gli MD non sono inseriti correttamente.  
→ Chiudere il coperchio o inserire gli MD correttamente.

---

#### Offset

- Potrebbe essersi verificato un problema interno.  
→ Verificare il collegamento. Se l'indicazione di errore rimane visualizzata, rivolgersi al più vicino rivenditore Sony.
- 

---

#### Push Reset

- L'apparecchio non funziona a causa di un problema non specificato.
  - L'unità CD/MD non funziona a causa di un problema non specificato.  
→ Premere il tasto di azzeramento sull'apparecchio.
- 

Se le soluzioni riportate non risolvono il problema, rivolgersi al più vicino rivenditore Sony.

---

## Messaggio

### Local Seek up/Local Seek down

Il modo di ricerca locale è attivato durante la sintonizzazione automatica (pagina 23).

---







# Welkom!

Dank u voor de aankoop van deze Sony Compact Disc Player.

## KENMERKEN:

- Video-ingang voor het bekijken van video-beelden.
- Videobeelden opslaan voor verschillende visuele effecten.
- MP3-bestanden op een disc kunnen worden afgespeeld.
- CD-R's/CD-RW's waaraan een sessie kan worden toegevoegd, kunnen worden afgespeeld (pagina 10).
- Discs die zijn opgenomen in meerdere sessies (CD-Extra, Mixed CD, enzovoort), kunnen worden afgespeeld, afhankelijk van de opnamemethode (pagina 10).
- Optionele CD/MD-apparaten (wisselaars en spelers)\*<sup>1</sup>.
- ID3 tag\*<sup>2</sup> versie 1.0, 1.1, 2.2, 2.3 of 2.4 informatie (verschijnt bij het afspelen van een MP3-bestand).
- CD TEXT informatie (verschijnt wanneer een CD TEXT disc\*<sup>3</sup> wordt afgespeeld).
- **Bijgeleverd bedieningsaccessoire**  
Kaartafstandsbediening RM-X144
- **Optioneel bedieningsaccessoire**  
Bedieningssatelliet RM-X4S  
Draadloze bedieningssatelliet RM-X6S

\*<sup>1</sup> Dit apparaat werkt alleen met Sony-producten.

\*<sup>2</sup> ID3 tag is een MP3-bestand met informatie over albumnaam, artiestennaam, tracknaam, enzovoort.

\*<sup>3</sup> Een CD TEXT disc is een audio-CD die informatie bevat, zoals discnaam, artiestennaam en tracknamen. Deze informatie is opgenomen op de disc.

**BBE<sup>®</sup>MP**  
**DIGITAL**

Met het BBE MP-proces wordt digitaal gecompriemd geluid, zoals MP3, verbeterd. Tijdens dit proces worden namelijk de hogere boventonen die zijn verloren door de compressie, hersteld en versterkt. Met het BBE MP-proces worden gelijkmatige boventonen gegenereerd uit het bronmateriaal, waardoor warmte, detail en nuance worden hersteld.

## CLASS 1 LASER PRODUCT

Dit label bevindt zich onderaan op het toestel.

## Informatie over deze handleiding

- In de instructies in deze handleiding wordt beschreven hoe u de functies kunt gebruiken met de kaartafstandsbediening.
- Illustraties in deze gebruiksaanwijzing kunnen afwijken van het apparaat.

# Inhoudsopgave

Bedieningselementen . . . . .	6
Voorzorgsmaatregelen . . . . .	8
Opmerkingen over discs . . . . .	9
Informatie over MP3-bestanden . . . . .	10
Algemene handelingen . . . . .	12
Displaystand en displaypatroon selecteren . . . . .	14

## Aan de slag

Instellingen wissen . . . . .	15
De klok en de kalender instellen — Clock . . . . .	16

## CD-speler

### CD/MD-apparaat (optioneel)

Een disc afspelen . . . . .	16
Display-items . . . . .	18
Tracks herhaaldelijk afspelen — Repeat . . . . .	19
Tracks afspelen in willekeurige volgorde — Shuffle . . . . .	20
Een CD benoemen — Disc Memo . . . . .	20
Een disc zoeken op naam — Disc List* . . . . .	21

\* Beschikbare functies met optionele CD/MD-apparatuur

## Radio

Zenders automatisch opslaan — BTM (Best Tuning Memory) . . . . .	22
Display-items . . . . .	22
Opgeslagen zenders ontvangen . . . . .	23
Alleen de gewenste zenders opslaan . . . . .	23
Afstemmen op een zender in een lijst — Preset List . . . . .	24

## RDS

Overzicht van RDS . . . . .	24
Display-items . . . . .	25
Automatisch opnieuw afstemmen voor optimale ontvangst — AF . . . . .	25
Verkeersinformatie beluisteren — TA/TP . . . . .	26
RDS-zenders met AF- en TA-instelling instellen . . . . .	27
Afstemmen op zenders op programmatype — PTY List . . . . .	27
Klok automatisch instellen — CT . . . . .	28

## Beeldinstellingen

Het weergavepatroon selecteren — Skin . . . . .	29
De tekenkleur instellen — Char Color . . . . .	29
Het displaybeeld automatisch wijzigen — Auto Image . . . . .	30
Het effectpatroon selecteren — Effect . . . . .	30
Een achtergrondafbeelding selecteren — Wallpaper . . . . .	31
Een panoramabeeld instellen — Panorama . . . . .	31
De breedte/hogte-verhouding selecteren — Aspect . . . . .	32
De displaytekens uitschakelen — Auto Clear . . . . .	33
De beelden opslaan — Snapshot . . . . .	34
Het startbeeld selecteren — Opening . . . . .	35

---

## Geluidsinstelling

BBE MP instellen	
— BBE MP .....	35
Het geluid snel dempen	
— ATT .....	35
Dynamic Soundstage Organizer instellen	
— DSO .....	36
De equalizer instellen	
— EQ7 .....	36
De lage en hoge tonen aanpassen	
— Bass/Treble .....	37
Het voor- en achtervolume aanpassen	
— Balance/Fader .....	38
Het subwoofervolume aanpassen	
— Sub Woofer .....	39
De geluidsterkte instellen	
— Loudness .....	40
Extra audio-apparaten aansluiten .....	40

## Andere functies

De Custom functie instellen	
— Custom .....	41
Het apparaat initialiseren	
— Initialize .....	41
Beveiligingscode instellen	
— Security .....	42
Menu's en items .....	43
De bedienings satelliet gebruiken .....	46

## Aanvullende informatie

Onderhoud .....	48
Het apparaat verwijderen .....	49
Specificaties .....	50
Problemen oplossen .....	51
Foutberichten .....	53

# Bedieningselementen

## Kaartafstandsbediening RM-X144

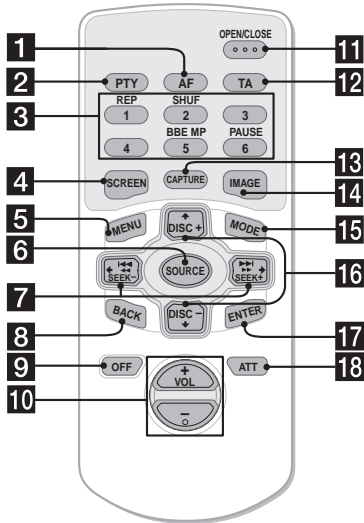

### 1 AF toets

De AF-functie in- of uitschakelen.

### 2 PTY toets

De PTY-lijst weergeven.

### 3 Cijfertoetsen

Radio:

Zenders opslaan/ontvangen.

CD/MD:

Afspelstand wijzigen.

①: REP

②: SHUF

⑥: PAUSE\*1

Geluid:

⑤: BBE MP\*1

### 4 SCREEN toets

De displaystand selecteren.

### 5 MENU toets

Het hoofdmenu weergeven.

### 6 SOURCE (Aan/Radio/CD/MD\*2/AUX\*3) toets

De bron selecteren.

### 7 ◀/▶ (SEEK -/+ ) toetsen

Tracks overslaan/snel vooruitspoelen, tracks terugspoelen/automatisch afstemmen op zenders, zenders handmatig zoeken/instelling selecteren.

### 8 BACK toets

Terugkeren naar een vorige weergave.

### 9 OFF toets

Het apparaat uitschakelen/afspelen of radio-ontvangst stoppen.

Wanneer u het item in de menu's wilt selecteren

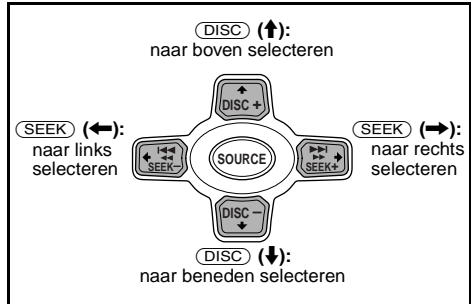

### Opmerking

Als u het display hebt uitgeschakeld door op (OFF) te drukken, kan het apparaat niet worden bediend met de kaartafstandsbediening tenzij er eerst op (SOURCE) op het apparaat wordt gedrukt of een disc wordt geplaatst om het apparaat in te schakelen.

### Tip

Zie "De lithiumbatterij vervangen" op pagina 48 voor meer informatie over het vervangen van de batterij.

### 10 VOL (+/-) toetsen

### 11 OPEN/CLOSE toets

Het voorpaneel openen/sluiten/Een geplaatste disc uitwerpen.

### 12 TA toets

De TA-functie in- of uitschakelen.

### 13 CAPTURE toets

Beelden opslaan.

### 14 IMAGE toets

Het displaypatroon selecteren.

### 15 MODE toets

Radioband/afspeelapparaat wijzigen.

### 16 ↑/↓ (DISC +/-) toetsen

Voorkeurzenders ontvangen/disc wijzigen\*4, albums overslaan\*5/een menu selecteren.

### 17 ENTER toets

Een item bepalen/een instelling toepassen.

### 18 ATT toets

Het geluid dempen.

\*1 Alleen beschikbaar als u afspeelt op dit apparaat.

\*2 Als een optioneel MD-apparaat is aangesloten.

\*3 Alleen beschikbaar als een optioneel draagbaar apparaat van Sony is aangesloten op de AUX IN aansluiting van het apparaat. Als u tegelijkertijd een draagbaar apparaat van Sony en CD/MD-apparaten hebt aangesloten, kunt u de AUX IN keuzeschakelaar gebruiken.

\*4 Als een optioneel CD/MD-apparaat is aangesloten.

\*5 Alleen beschikbaar bij het afspelen van een MP3-bestand.

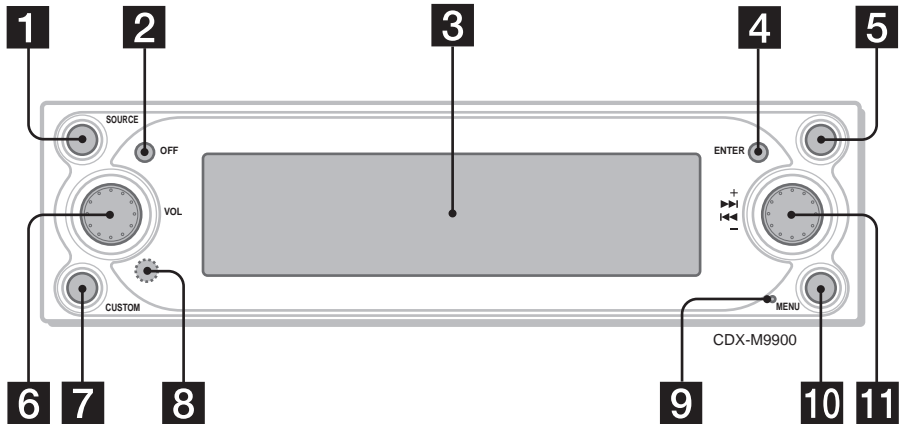

De toetsen op het apparaat hebben dezelfde functies als die op de kaartafstandsbediening.

**1 SOURCE (Aan/Radio/CD/MD/AUX)\*1) toets**

De bron selecteren.

**2 OFF (Stop/Uit) toets**

Het apparaat uitschakelen/afspelen of radio-ontvangst stoppen.

**3 Display**

**4 ENTER toets**

CD/MD/Radio:

De functies van de R regelaar wijzigen.

Menu:

Een item bepalen/een instelling van het menu-item toepassen.

**5 ▲ (openen/sluiten) toets**

Het voorpaneel openen/sluiten/Een geplaatste disc uitwerpen.

**6 L (links) regelaar**

Het volume aanpassen.

**7 CUSTOM toets**

CD/MD/Radio/AUX:

De toegewezen functie uitvoeren.

Menu:

Terugkeren naar een vorige weergave.

**8 Ontvanger**

Voor het ontvangen van signalen van de kaartafstandsbediening of de draadloze bedieningssatelliet.

**9 Hersteltoets**

De instellingen van het apparaat herstellen.

**10 MENU toets**

Het hoofdmenu weergeven voor instellingen en aanpassingen.

**11 R (rechts) regelaar**

CD/MD/Radio:

Gewenste radiozender, track, album\*2 of disc\*3 selecteren.

Menu:

Een item selecteren.

**Opmerking over het gebruik van de L/R regelaars**

Voordat u de L/R regelaars gebruikt, moet u deze eerst indrukken en loslaten. Na gebruik drukt u de regelaars nogmaals in.

\*1 Alleen beschikbaar als een optioneel draagbaar apparaat van Sony is aangesloten op de AUX IN aansluiting van het apparaat. Als u tegelijkertijd een draagbaar apparaat van Sony en CD/MD-apparaten hebt aangesloten, kunt u de AUX IN keuzeschakelaar gebruiken.

\*2 Alleen beschikbaar bij het afspelen van een MP3-bestand.

\*3 Als een optioneel CD/MD-apparaat is aangesloten.

**Waarschuwing**

**Bij het monteren in een auto waarvan het contactslot geen ACC (accessory) positie heeft**

Als u het contact hebt uitgezet, houdt u **OFF** op het apparaat ingedrukt tot het display verdwijnt.

Als u dit niet doet, wordt het display niet uitgeschakeld en raakt de accu uitgeput.

## Voorzorgsmaatregelen

- Als de auto in de volle zon heeft gestaan, moet u eerst het apparaat laten afkoelen voordat u het gaat gebruiken.
- Een elektrisch bediende antenne schuift automatisch uit wanneer het apparaat wordt aangezet.

Met alle vragen of problemen met betrekking tot dit apparaat die niet aan bod komen in deze gebruiksaanwijzing, kunt u terecht bij uw Sony-handelaar.

## Veiligheid

- Houd u aan de verkeersregels die in uw land gelden.
- Voor uw veiligheid worden de beelden die afkomstig zijn van de VIDEO IN aansluiting, automatisch uitgeschakeld als de parkeerrem niet wordt gebruikt.

### Ongelukken voorkomen

De beelden worden pas weergegeven als u de auto hebt geparkeerd en de parkeerrem gebruikt.

Wanneer de auto beweegt, verdwijnen de beelden die afkomstig zijn van de VIDEO IN aansluiting, automatisch nadat de volgende waarschuwing is weergegeven.

De beelden in het display worden uitgeschakeld, maar CD/MP3-geluid kan nog wel worden beluisterd.

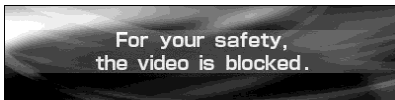

U moet tijdens het rijden het apparaat niet bedienen of naar het display kijken.

## Condensvorming

Op een regenachtige dag of in een zeer vochtige omgeving kan vocht condenseren op de lenzen en het display van het apparaat. In dit geval kan de werking van het apparaat worden verstoord. Verwijder in dit geval de disc en wacht ongeveer een uur tot alle vocht is verdampd.

## Optimale geluidskwaliteit behouden

Let op dat u geen drankjes op het apparaat of de discs morst.

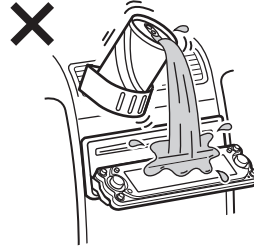

## Opmerkingen bij het LCD-scherm

- Druk niet hard op het LCD-scherm. Dit kan letsel of beschadiging van het scherm tot gevolg hebben.
- Op het LCD-scherm kunnen heldere (rode, blauwe of groene) of zwarte puntjes zichtbaar zijn. Dit duidt niet op een storing. Het LCD-scherm is vervaardigd met behulp van precisietechnologie en meer dan 99,99% van het beeldelement is intact. Toch kunnen minuscule delen van het beeld de bovenvermelde symptomen vertonen.



## Opmerkingen over discs

- Raak het oppervlak van de disc niet aan om deze schoon te houden. Pak de disc vast bij de rand.
- Bewaar de discs in het doosje of de discmagazijn wanneer u deze niet gebruikt.
- Stel discs niet bloot aan hitte/hoge temperaturen. Laat discs niet achter in een geparkeerde auto of op het dashboard/de hoedenplank.

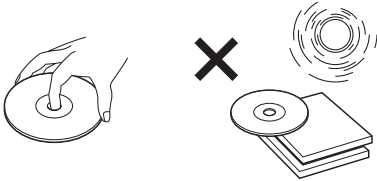

- Plak geen etiketten op de discs en gebruik geen discs met kleverige inkt/resten. Dergelijke discs kunnen stoppen met draaien, waardoor de werking wordt verstoord of de disc kan worden beschadigd.

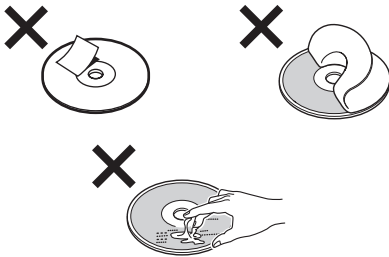

- Gebruik geen discs waarop stickers zijn geplakt.  
Als u dergelijke discs toch gebruikt, kan dat leiden tot:
  - het niet uitwerpen van een disc (doordat een sticker losraakt en het uitwerpmechanisme blokkeert);
  - het niet correct lezen van audiogegevens (bijvoorbeeld geluid verspringt of wordt niet weergegeven) doordat de sticker onder invloed van de warmte krimpt en de disc kromtrekt.
- Discs met afwijkende vormen (bijvoorbeeld hart, vierkant, ster) kunnen niet met dit apparaat worden afgespeeld. Als u dit toch probeert, kan het apparaat worden beschadigd. Gebruik dergelijke discs niet.
- U kunt geen 8-cm CD's afspelen.

- Maak een disc voor het afspelen altijd schoon met een in de handel verkrijgbare doek. Veeg de disc van binnen naar buiten schoon. Gebruik geen oplosmiddelen zoals benzine, thinner en in de handel verkrijgbare reinigingsmiddelen of antistatische sprays voor grammofoonplaten.





vervolg op volgende pagina →

## Muziekdiscs die zijn gecodeerd met copyrightbeveiliging

Dit product is ontworpen om discs af te spelen die conformeren aan de CD-norm (Compact Disc). Recentelijk hebben bepaalde platenmaatschappijen discs op de markt gebracht die zijn gecodeerd met copyrightbeveiliging. Sommige van deze discs conformeren niet aan de CD-norm en kunnen wellicht niet worden afgespeeld met dit apparaat.

## Opmerkingen bij CD-R's (opneembare CD's)/CD-RW's (herschrijfbaar CD's)

Dit apparaat kan de volgende discs afspelen:

Soorten discs	Label op de disc
Audio-CD	
MP3-bestanden	

- Sommige CD-R's/CD-RW's (afhankelijk van de opname-apparatuur of de staat van de disc) kunnen niet met dit apparaat worden afgespeeld.
- U kunt geen CD-R's/CD-RW's afspelen die niet zijn gefinaliseerd\*.
- U kunt MP3-bestanden op CD-ROM's, CD-R's en CD-RW's afspelen.
- CD-R's/CD-RW's waaraan een sessie kan worden toegevoegd, kunnen worden afgespeeld.

\* *Proces dat nodig is om een opgenomen CD-R/CD-RW af te spelen met een CD-speler.*

## Informatie over MP3-bestanden

MP3 (MPEG 1 Audio Layer-3) is een standaardtechnologie en -indeling voor het comprimeren van geluid. Het bestand wordt gecompriemd tot ongeveer 1/10e van de oorspronkelijke grootte. Geluiden buiten het hoorbare bereik worden gecompriemd terwijl geluiden die de mens wel kan horen, niet worden gecompriemd.

## Opmerkingen over discs

U kunt MP3-bestanden op CD-ROM's, CD-R's en CD-RW's afspelen.

De disc moet de indeling ISO 9660\*1 Level 1 of Level 2 hebben of de indeling Joliet of Romeo in expansie-indeling.

U kunt discs gebruiken die in meerdere sessies\*2 zijn opgenomen.

### \*1 ISO 9660-indeling

De meest gebruikelijke internationale norm voor de logische indeling van bestanden en mappen op een CD-ROM.

Er zijn verschillende specificatieniveaus. In Level 1 moeten bestandsnamen de notatie 8.3 hebben (maximaal 8 tekens voor de naam, maximaal 3 tekens voor de extensie ".MP3") en uit hoofdletters bestaan. Mapnamen kunnen niet meer dan 8 tekens bevatten. Er kunnen maximaal 8 geneste mapniveaus zijn. Bij Level 2 mogen de bestanden uit maximaal 31 tekens bestaan.

Elke map kan maximaal 8 structuren bevatten.

Voor Joliet of Romeo in expansie-indeling moet u de inhoud van de schrijfwsoftware, enzovoort controleren.

### \*2 Meerdere sessies

Dit is een opnamemethode waarbij gegevens met de methode Track-At-Once worden toegevoegd. Gewone CD's beginnen bij een CD-gebied dat Lead-in wordt genoemd en eindigen bij een gebied dat Lead-out wordt genoemd. Een CD die is opgenomen in meerdere sessies, bevat verschillende sessies, waarbij elk segment van Lead-in tot Lead-out als één sessie wordt beschouwd.

CD-Extra: de indeling waarbij audio (audio-CD-gegevens) als tracks tijdens sessie 1 wordt opgenomen en gegevens als tracks tijdens sessie 2 worden opgenomen. Mixed CD: bij deze indeling worden gegevens opgenomen als track 1 en audio (audio-CD-gegevens) als track 2.

### Opmerkingen

- Bij andere indelingen dan ISO 9660 Level 1 en Level 2 worden mapnamen of bestandsnamen wellicht niet correct weergegeven.
- Wanneer u een bestand een naam geeft, moet u altijd de extensie ".MP3" aan de bestandsnaam toevoegen.
- Als u de extensie ".MP3" toevoegt aan een ander bestand dan een MP3-bestand, kan het apparaat het bestand wellicht niet goed herkennen en ruis produceren waardoor de luidsprekers kunnen worden beschadigd.
- Bij de volgende discs duurt het langer voordat het afspelen wordt gestart:
  - discs die zijn opgenomen met een gecompliceerde structuur;
  - discs die in meerdere sessies zijn opgenomen;
  - discs waaraan gegevens kunnen worden toegevoegd.

### Waarschuwingen bij het afspelen van discs die in meerdere sessies zijn opgenomen

- Als de eerste track van de eerste sessie uit audio-CD-gegevens bestaat:
  - Alleen audio-CD-gegevens worden afgespeeld.
  - Niet-audio-CD-gegevens/MP3-bestandsinformatie (tracknummer, tijd, enzovoort) worden zonder geluid weergegeven.
- Als de eerste track van de eerste sessie niet uit audio-CD-gegevens bestaat:
  - Wanneer er een MP3-bestand op de disc staat, wordt alleen het MP3-bestand afgespeeld en worden andere gegevens overgeslagen. Audio-CD-gegevens worden niet herkend.
  - Wanneer er geen MP3-bestand op de disc staat, verschijnt "Disc NO Music" en wordt er niets afgespeeld. Audio-CD-gegevens worden niet herkend.

## De afspiegelvolgorde van MP3-bestanden

De afspiegelvolgorde van mappen en bestanden is als volgt:

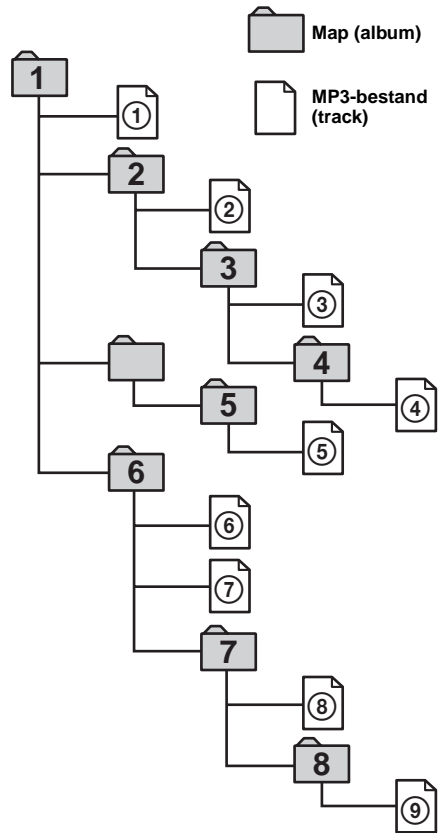

Boom 1 Boom 2 Boom 3 Boom 4 Boom 5  
(hoofd)

### Opmerkingen

- Een map die geen MP3-bestand bevat, wordt overgeslagen.
- Maximumaantal mappen: 150 (inclusief hoofdmap en lege mappen).
- Maximumaantal MP3-bestanden en mappen die op een disc passen: 300.
  - Wanneer een bestands-/mapnaam uit veel tekens bestaat, kan dit minder zijn dan 300.
- Maximumaantal structuren dat kan worden afgespeeld: 8.

### Tip

Als u een gewenste afspiegelvolgorde wilt opgeven, laat u de map- of bestandsnaam beginnen met een nummer (bijvoorbeeld "01", "02") en neemt u deze vervolgens op een disc op (de volgorde verschilt afhankelijk van de schrijfssoftware).

# Algemene handelingen

## Hoofdmenu

U kunt verschillende instellingen opgeven in het hoofdmenu. Instelitems en functies zijn als volgt gerangschikt in menu's:

- List - de lijsten weergeven.
- Display - instellingen voor displaybeelden.
- Edit - discnamen bewerken/Opgeslagen inhoud beheren.
- Setup - instellingen voor het systeem van het apparaat.
- Sound - instellingen voor geluidskwaliteit.
- Custom - functies toewijzen aan de CUSTOM toets.
- PlayMode - instellingen voor afspelen en radio-ontvangst.

Zie "Menu's en items" op pagina 43 voor meer informatie over menu-items.

## Bediening via de hoofdeenheid:

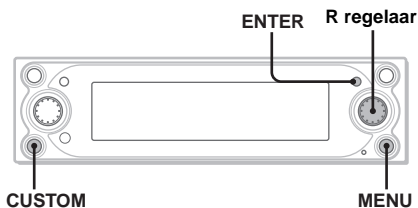

- 1 Druk tijdens het afspelen of de radio-ontvangst op (MENU).**

Het hoofdmenu wordt weergegeven.



- 2 Draai de R regelaar om het gewenste menu-item te selecteren en druk op (ENTER).**

Terwijl u de R regelaar draait, wordt het item als volgt gewijzigd:

List ↔ Display ↔ Edit ↔ Setup ↔ Sound ↔ Custom ↔ PlayMode

- 3 Draai de R regelaar om het gewenste instelitem te selecteren en druk op (ENTER).**

- 4 Draai de R regelaar om de gewenste instelling te selecteren en druk op (ENTER).**



- 5 Druk op (MENU).**

Het normale display verschijnt weer.

Tijdens bewerkingen in het menu:

Als u wilt terugkeren naar het vorige display, drukt u op (CUSTOM).

Wilt u de menuselectie annuleren, dan drukt u op (MENU).

### Tip

Afhankelijk van het geselecteerde item drukt u herhaaldelijk op (ENTER) om "ON" of "OFF" te selecteren in stap 3 en drukt u op (MENU) om terug te keren naar het vorige display.

## Bediening via de kaartafstandsbediening:

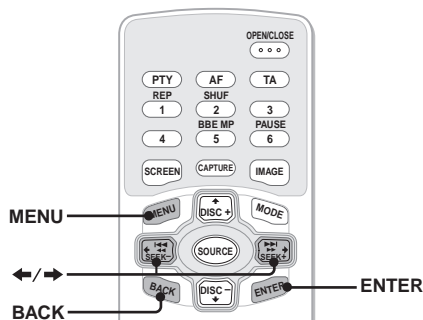

- 1 Druk tijdens het afspelen of de radio-ontvangst op (MENU).**

Het hoofdmenu wordt weergegeven.

- 2 Druk herhaaldelijk op ← of → om het gewenste menu-item te selecteren en druk op (ENTER).**

Wanneer u op ← of → drukt, wordt het item als volgt gewijzigd:

List ↔ Display ↔ Edit ↔ Setup ↔ Sound ↔ Custom ↔ PlayMode

- 3 Druk herhaaldelijk op ← of → om het gewenste instelitem te selecteren en druk op (ENTER).**

- 4 Druk herhaaldelijk op ← of → om de gewenste instelling te selecteren en druk op (ENTER).**

- 5 Druk op (MENU).**

Het normale display verschijnt weer.

Tijdens bewerkingen in het menu:

Als u wilt terugkeren naar het vorige display, drukt u op (BACK).

Wilt u de menuselectie annuleren, dan drukt u op (MENU).

### Tip

Afhankelijk van het geselecteerde item drukt u herhaaldelijk op (ENTER) om "ON" of "OFF" te selecteren in stap 3 en drukt u op (MENU) om terug te keren naar het vorige display.

## Wisselmenu

De functies van de R regelaar verschillen, afhankelijk van het geselecteerde wisselmenu.

### Bediening via de hoofdeenheid:

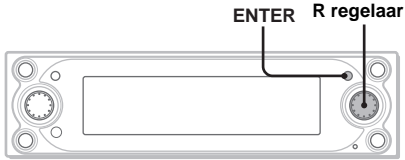

- 1 Druk tijdens het afspelen of de radio-ontvangst herhaaldelijk op (ENTER) tot het gewenste wisselmenu wordt weergegeven.

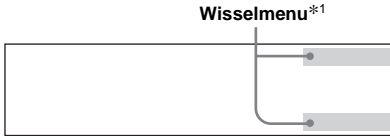

Wanneer u op (ENTER) drukt, wordt het wisselmenu als volgt gewijzigd:

Tijdens het afspelen:

AMS+/-\*2 → ALBUM+/-\*3 → DISC+/-\*4  
→ AMS+/-\*2

Tijdens de radio-ontvangst:

PRESET+/-\*2 → SEEK+/-\*5 →  
MANUAL+/- → PRESET+/-\*2

\*1 Wisselmenu's verdwijnen na 8 seconden als er geen handeling wordt uitgevoerd.

\*2 Alleen beschikbaar als er geen wisselmenu wordt weergegeven.

\*3 Alleen beschikbaar bij het afspelen van een MP3-bestand.

\*4 Alleen beschikbaar als een optioneel CD/MD-apparaat is aangesloten.

\*5 Als u het zoeken wilt stoppen, draait u de R regelaar de andere kant op.

- 2 Draai de R regelaar om de gewenste bediening te selecteren.

## Custom functie

U kunt een van de functies in het Custom menu toewijzen aan de CUSTOM toets. Zo kunt u deze functie gemakkelijker uitvoeren.



CUSTOM

Druk tijdens het afspelen of de radio-ontvangst op (CUSTOM).

Zie "De Custom functie instellen" op pagina 41 voor meer informatie over het toewijzen van functies.

# Displaystand en displaypatroon selecteren

U kunt displaypatronen in de displaystanden selecteren om verschillende combinaties van visuele effecten te verkrijgen. Elke displaystand heeft meerdere displaypatronen en de visuele effecten van deze patronen kunnen worden aangepast.

## Bediening via de kaartafstandsbediening:

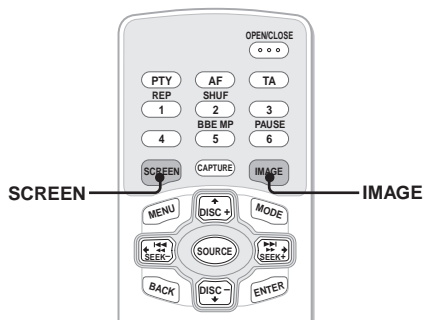

**1 Druk tijdens het afspelen of de radio-ontvangst herhaaldelijk op **SCREEN** om de gewenste displaystand te selecteren.**

Wanneer u op **SCREEN** drukt, wordt de displaystand als volgt gewijzigd:  
Standard mode (Standaardstand) →  
Spectrum Analyser mode (Spectrum Analyser-stand) →  
Movie mode (Filmstand) →  
Video mode (Videostand) →  
Standard mode (Standaardstand)

**2 Druk herhaaldelijk op **IMAGE** om het gewenste displaypatroon te selecteren.**

Het displaypatroon wordt gewijzigd, afhankelijk van de geselecteerde displaystand.

## Displaystanden en displaypatronen

De volgende displaypatronen kunnen worden geselecteerd, afhankelijk van de displaystand. De instelitems in het menu verschillen, afhankelijk van het geselecteerde displaypatroon. Zie pagina 29 tot en met 35 voor meer informatie over het instellen van de displaypatronen in de standaardstand en de videostand.

### Standaardstand\*1

Geeft beelden en/of vooraf opgeslagen visuele effecten met verschillende gegevens weer.  
Voorbeeld: Wallpaper & Effect (achtergrondafbeelding & effect)



Voorbeeld: Panorama & Effect (panorama & effect)



Het displaypatroon wordt als volgt gewijzigd:

Effect (effect) → Wallpaper  
(achtergrondafbeelding) → Wallpaper & Effect  
(achtergrondafbeelding & effect) → Panorama & effect  
(panorama) → Panorama & Effect (panorama & effect) → Effect (effect)

### Spectrum Analyser-stand\*1

Geeft vooraf opgeslagen animatiepatronen met verschillende gegevens weer.  
Voorbeeld: Type-A (type A)



Het displaypatroon wordt als volgt gewijzigd:

Space Producer (sfeermaker)\*2 → Type-A (type A) → Type-B (type B) → Type-C (type C) → Type-D (type D) → Space Producer (sfeermaker)\*2

### Filmstand\*1

Geeft vooraf opgeslagen bewegende beelden met verschillende gegevens weer.

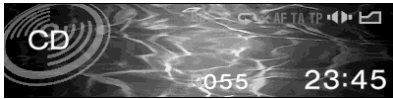

Het displaypatroon wordt als volgt gewijzigd:  
Movie-1 (film-1) → Movie-2 (film-2) → ... →  
Movie-13 (film-13)

### Videostand\*1

Geeft videobeelden en/of vooraf opgeslagen spectrum analyzers met verschillende gegevens weer.

Voorbeeld: Video & Spectrum Analyser (video & spectrum analyser)



Het displaypatroon wordt als volgt gewijzigd:  
Video full (video volledig) → Video &  
Spectrum Analyser (video & spectrum analyser)  
→ Video & Capture (video & vastleggen) →  
Video & Slideshow (video & diavoorstelling)

### Opmerkingen

- De video-stand is beschikbaar wanneer een videoapparaat is aangesloten op de VIDEO IN aansluiting en signalen worden uitgevoerd via het aangesloten videoapparaat.
- Videobeelden worden alleen weergegeven als de parkeerrem wordt gebruikt.
- Stel het kleursysteem van het apparaat in op "PAL" of "NTSC" aan de hand van het aangesloten videoapparaat. Als het kleursysteem van dit apparaat niet overeenkomt met het videoapparaat, is de video-stand niet beschikbaar.
- Dit apparaat voldoet aan de PAL- en NTSC-kleursystemen. Videobeelden van een apparaat dat niet compatibel is met PAL en NTSC, worden wellicht niet weergegeven.

### Tip

Wanneer AUX is geselecteerd als bron in de video-stand, kunt u de helderheid van het display in stappen aanpassen tussen -5 en +5. Als u dit wilt doen, moet u de R regelaar draaien.

\*1 U kunt de beelden automatisch op volgorde wijzigen. Zie "Het displaybeeld automatisch wijzigen" op pagina 30 voor meer informatie.

\*2 Sfeermaker is een ontwikkelde GUI-functie in de Spectrum Analyser-stand waarmee een muzieksfeer op het scherm wordt gecreëerd met bewegende objecten met verschillende kleuren en formaten.

## Aan de slag

### Instellingen wissen

Voordat u het apparaat voor het eerst gaat gebruiken of na het vervangen van de accu of het wijzigen van de aansluitingen, moet u het apparaat opnieuw instellen.

Druk de hersteltoets in met een puntig voorwerp, zoals een balpen.

Als u op de hersteltoets hebt gedrukt, wordt het startbeeld weergegeven en wordt de demonstratie automatisch gestart.

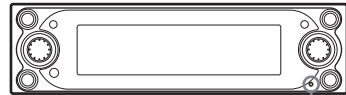

Hersteltoets

### Opmerking

Als u op de hersteltoets drukt, worden bepaalde opgeslagen gegevens, zoals de instellingen voor de klok en kalender, in het geheugen van het apparaat gewist.

### Tips

- Tijdens de demonstratieweergave kunt u de helderheid van het display aanpassen in 11 stappen (van 0 tot 10). Als u dit wilt doen, moet u de R regelaar draaien.
- U kunt het startbeeld wijzigen. Zie "Het startbeeld selecteren" op pagina 35 voor meer informatie.

## De klok en de kalender instellen

— Clock

De digitale klok werkt met het 24-uurssysteem.

- 1 Druk op **(MENU)**.
- 2 Druk herhaaldelijk op **←** of **→** om "Setup" te selecteren en druk op **(ENTER)**.
- 3 Druk herhaaldelijk op **←** of **→** om "Clock" te selecteren en druk op **(ENTER)**.
- 4 Stel de datum en tijd in.
  - 1 Druk herhaaldelijk op **↑** of **↓** om de dag te selecteren en druk op **(ENTER)**.
  - 2 Voer stap 1 uit om de dag, het jaar, het uur en de minuten in te stellen. Het bevestigingsvenster wordt weergegeven als u de minuten hebt ingesteld. Druk op **(ENTER)**.
- 5 Druk op **←** of **→** om "YES" te selecteren en druk op **(ENTER)**. "Complete" wordt weergegeven en het display keert terug naar het hoofdmenu.
- 6 Druk op **(MENU)**. Het normale display verschijnt weer.

### Opmerking

Als het contactslot van de auto geen ACC-positie heeft, zet u het apparaat eerst aan en stelt u vervolgens de klok en de kalender in.

### Tip

Het jaar kan worden ingesteld van 2004 tot 2099.

## CD-speler CD/MD-apparaat (optioneel)

Met dit apparaat kunt u niet alleen een CD afspelen, maar ook externe CD/MD-apparaten bedienen.

## Een disc afspelen

(Met dit apparaat)

Druk op **▲** om het voorpaneel te openen en plaats de disc (met het label naar boven).

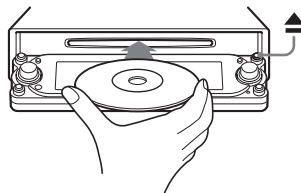

Het voorpaneel wordt gesloten en het afspelen wordt automatisch gestart.

Als er al een disc is geplaatst, drukt u herhaaldelijk op **(SOURCE)** tot "CD" wordt weergegeven om het afspelen te starten.

### Opmerking

Het voorpaneel wordt automatisch gesloten na de pieptoon.



## **Bediening via de kaartafstandsbediening:**

### **Actie**

Het afspelen onderbreken* <sup>1</sup>	Druk op (6) (PAUSE).
Het afspelen stoppen	Druk op (OFF).
De disc uitwerpen	Druk op (OPEN/CLOSE).
Tracks overslaan* <sup>2</sup> – Automatic Music Sensor	Druk op ◀/▶ [één keer voor elke track].
Vooruit-/terugspoelen – Manual Search	Druk op ◀/▶ [vasthouden tot gewenst punt].
Albums overslaan* <sup>3</sup> – Albumselectie	Druk op ↑/↓ [vasthouden tot gewenst album].
Discs overslaan – Discselectie	Druk op ↑/↓ [één keer voor elke disc].

## **Bediening via de hoofdeenheid:**

### **Actie**

Het afspelen stoppen	Druk op (OFF).
De disc uitwerpen	Druk op ▲.
Tracks overslaan – Automatic Music Sensor	Draai de R regelaar [tot de gewenste track].
Albums overslaan* <sup>3</sup> – Albumselectie	Druk op (ENTER) en draai de R regelaar [tot het gewenste album].
Discs overslaan – Discselectie	Druk op (ENTER) en draai de R regelaar [tot de gewenste disc].

- \*<sup>1</sup> U kunt het afspelen alleen onderbreken als u afspelt op dit apparaat (bij afspelen op een optioneel apparaat kunt u het afspelen niet onderbreken). Als u het afspelen wilt hervatten, drukt u nogmaals op (6) (PAUSE).
- \*<sup>2</sup> Als u tracks wilt blijven overslaan, drukt u op ◀ of ▶. Vervolgens drukt u binnen 2 seconden nogmaals op deze toets en houdt u deze ingedrukt.
- \*<sup>3</sup> Alleen beschikbaar bij het afspelen van een MP3-bestand.

### **Opmerkingen**

- Als u op ▲ hebt gedrukt, duurt het enige seconden voordat de disc wordt uitgeworpen, omdat de gegevens op de disc worden gelezen.
- Als u op ▲ drukt op het voorpaneel om een disc uit te werpen en deze in de sleuf laat, werkt de beveiligingsfunctie van de disc. De uitgeworpen disc wordt automatisch na 15 seconden weer in de sleuf geplaatst.
- Druk niet te hard op het voorpaneel (met name als dit is geopend) omdat dit een defect kan veroorzaken.
- Afhankelijk van de opnamemethode kan het een minuut of langer duren voordat de eerste track wordt afgespeeld.
- Afhankelijk van de staat van de disc kan deze wellicht niet worden afgespeeld (pagina 9, 10).
- Als er op ◀ of ▶ wordt gedrukt terwijl de eerste/laatste track op de disc wordt afgespeeld, verspringt het afspelen naar de laatste/eerste track van de disc.
- Als de laatste track op de disc is afgelopen, wordt het afspelen opnieuw gestart vanaf de eerste track op de disc.

**vervolg op volgende pagina →**

(Met optioneel apparaat)

**1 Druk herhaaldelijk op (SOURCE) tot "CD", "MD" of "MS"\* wordt weergegeven.**

**2 Druk herhaaldelijk op (MODE) tot het gewenste apparaat verschijnt.**  
Het afspelen wordt gestart.

\* MS: MG Memory Stick System-up Player MGS-X1

### Let op bij het aansluiten van MGS-X1 en MD-apparaten

Dit apparaat herkent de MGS-X1 als MD-apparaat.

- Als u wilt afspelen op de MGS-X1, drukt u op (SOURCE) om "MS" of "MD" te selecteren. Wanneer "MS" in het brondisplay verschijnt, wordt het afspelen op de MGS-X1 gestart. Wordt "MD" in het brondisplay weergegeven, dan drukt u op (MODE) om "MS" te selecteren en het afspelen te starten.
- Als u wilt afspelen op een MD-apparaat, drukt u op (SOURCE) om "MD" of "MS" te selecteren. Wanneer het gewenste MD-apparaat in het brondisplay verschijnt, wordt het afspelen gestart. Wordt "MS" of een ander MD-apparaat in het brondisplay weergegeven, dan drukt u op (MODE) om het gewenste MD-apparaat te selecteren om het afspelen te starten.

### Opmerkingen bij het afspelen van een disc met CD-gegevens/MP3-bestanden zonder audio

Een disc met CD-gegevens/MP3-bestanden zonder audio wordt geplaatst:

- In het geval van dit apparaat wordt "Disc NO Music" in het display weergegeven. Het display wordt gewijzigd in de klokweergave (het afspelen van de CD stopt).
- In het geval van een optioneel MP3-compatibel CD-apparaat, wordt "Disc NO Music" in het display weergegeven. Het afspelen van de volgende disc wordt gestart.
- In het geval van een optioneel CD-apparaat dat niet compatibel is met MP3, wordt de disc afgespeeld zonder geluid.

### Opmerking

Als een optioneel apparaat is aangesloten, gaat het afspelen verder op het optionele CD/MD-apparaat.

## Display-items

Informatie over de huidige disc/track of het huidige album wordt automatisch weergegeven. Als de Auto Scroll functie is ingeschakeld, schuift tekstinformatie van meer dan 16 tekens in het display.

De posities van display-items verschillen, afhankelijk van het geselecteerde weergavepatroon.

Zie "Het weergavepatroon selecteren" op pagina 29 voor meer informatie.

Als "Skin1" is geselecteerd.

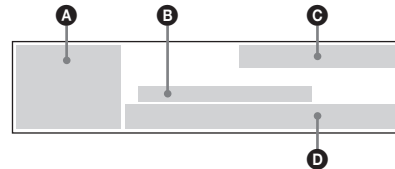

Als "Skin2" is geselecteerd.

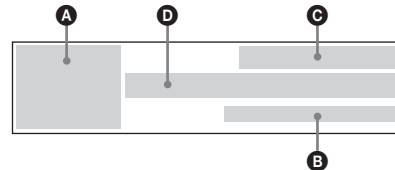

Als "Skin3" is geselecteerd.

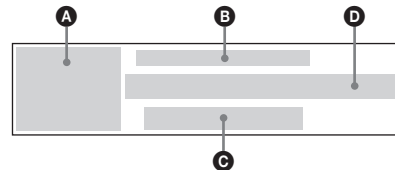

- A** Bron/Apparaatnummer\*<sup>1</sup>
- B** Discnaam\*<sup>2</sup>/Artiestennaam/Albumnaam (mapnaam)\*<sup>3</sup>/Tracknaam (bestandsnaam)\*<sup>3</sup>/ID3 tag informatie\*<sup>3</sup>
- C** Status van functie en stand  
BBE: BBE MP  
Z : Afspelen in willekeurige volgorde  
↺ : Herhaaldelijk afspelen  
⚡ : ATT  
AF: AF-functie  
TA: Verkeersinformatie  
TP: Verkeersprogramma  
LP2: LP2-weergave\*<sup>4</sup>  
LP4: LP4-weergave\*<sup>4</sup>  
◀▶: DSO  
EQ7
- D** Ⓞ : Discnummer/Ⓞ : Albumnummer\*<sup>3</sup>/  
🎵 : Tracknummer/Verstreken speelduur,  
Huidige status/Berichten

- \*1 Alleen beschikbaar wanneer twee of meer optionele CD-apparaten (MD-apparaten) zijn aangesloten.
- \*2 Alleen als de disc is benoemd met de Disc Memo functie van dit apparaat.
- \*3 Alleen beschikbaar bij het afspelen van een MP3-bestand.
- \*4 Alleen beschikbaar als een optioneel MD-apparaat met MDLP-functie is aangesloten en een MDLP-disc wordt afgespeeld.

## De tekstinformatie schuiven

### — Auto Scroll

#### Stel "Auto Scroll" bij "Display" in op "ON".

Als u het schuiven van de tekstinformatie wilt annuleren, stelt u de optie in op "OFF".

#### Opmerkingen

- Bepaalde tekens kunnen niet worden weergegeven.
- Bij sommige CD TEXT discs of ID3 tags met zeer veel tekens, kan bepaalde informatie niet worden weergegeven of geschoven.
- Dit apparaat kan de artiestennaam voor elke track van een CD TEXT disc niet weergeven.

#### Opmerkingen over MP3

- Als u MP3-bestanden met ID3 tag afspeelt, wordt de ID3 tag informatie (artiestennaam/albumnaam/tracknaam) weergegeven.
- Dit apparaat kan versie 1.0, 1.1, 2.2, 2.3 en 2.4 van ID3 tag lezen.
- Bepaalde tekens en symbolen kunnen niet worden weergegeven (verschijnen als "■"). Het maximaal aantal tekens dat kan worden weergegeven voor een albumnaam (mapnaam)/track (bestand) is 50 (Romeo) of 32 (Joliet). Voor ID3 tag geldt een maximum van 30 tekens (voor 1.0 en 1.1) of van 50 tekens (voor 2.2, 2.3 en 2.4).
- De tekencodes van de ID3 tag voldoen aan de normen ASCII en ISO 8859-1. Discs met Joliet-indeling kunnen alleen worden weergegeven in ASCII. Incompatibele tekens worden weergegeven als "■".
- In de volgende gevallen wordt de verstrekte speelduur wellicht niet nauwkeurig weergegeven.
  - bij het afspelen van een MP3-bestand met VBR (variable bit late).
  - tijdens vooruit-/terugspoelen.

# Tracks herhaaldelijk afspelen

## — Repeat

U kunt kiezen uit:

- Track — de huidige track herhalen.
- Album\*1 — de tracks in het huidige album herhalen.
- Disc\*2 — de tracks op de huidige disc herhalen.

\*1 Alleen beschikbaar bij het afspelen van een MP3-bestand.

\*2 Alleen beschikbaar als een of meer optionele CD/MD-apparaten zijn aangesloten.

### Druk tijdens het afspelen herhaaldelijk op **1** (REP) tot de gewenste afspeelstand wordt weergegeven.

Repeat Play wordt gestart.

Als u wilt terugkeren naar de normale afspeelstand, drukt u herhaaldelijk op **1** (REP) om "OFF" te selecteren.

#### Tip

U kunt de stand voor herhaaldelijk afspelen ook selecteren met het hoofdmenu. Druk tijdens het afspelen op **MENU** en stel "Repeat" bij "PlayMode" in op de gewenste afspeelstand.

## Tracks afspelen in willekeurige volgorde

### — Shuffle

U kunt kiezen uit:

- Album\*<sup>1</sup> — de tracks in het huidige album in willekeurige volgorde afspelen.
- Disc — de tracks op de huidige disc in willekeurige volgorde afspelen.
- Magazine\*<sup>2</sup> — de tracks op het huidige optionele CD-apparaat (MD-apparaat) in willekeurige volgorde afspelen.
- ALL\*<sup>3</sup> — alle tracks op alle aangesloten CD-apparaten (MD-apparaten) (waaronder dit apparaat) in willekeurige volgorde afspelen.

\*1 Alleen beschikbaar bij het afspelen van een MP3-bestand.

\*2 Alleen beschikbaar als een of meer optionele CD-apparaten (MD-apparaten) zijn aangesloten.

\*3 Alleen beschikbaar als een of meer optionele CD-apparaten of twee of meer optionele MD-apparaten zijn aangesloten.

**Druk tijdens het afspelen herhaaldelijk op (2) (SHUF) tot de gewenste afspelstand wordt weergegeven.**  
Shuffle Play wordt gestart.

Als u wilt terugkeren naar de normale afspelstand, drukt u herhaaldelijk op (2) (SHUF) om "OFF" te selecteren.

### Opmerking

Bij de optie "ALL" worden tracks niet willekeurig afgespeeld tussen CD-apparaten en MD-apparaten.

### Tip

U kunt de stand voor afspelen in willekeurige volgorde ook selecteren met het hoofdmenu. Druk tijdens het afspelen op (MENU) en stel "Shuffle" bij "PlayMode" in op de gewenste afspelstand.

## Een CD benoemen

### — Disc Memo

U kunt elke disc een aangepaste naam van maximaal 16 tekens geven. Disc Memo heeft als display-item altijd voorrang op oorspronkelijke CD TEXT informatie.

### 1 Speel een disc af die u wilt benoemen.

### 2 Druk op (MENU).

### 3 Druk herhaaldelijk op ← of → om "Edit" te selecteren en druk op (ENTER).

### 4 Druk herhaaldelijk op ← of → om "Name Edit" te selecteren en druk op (ENTER).

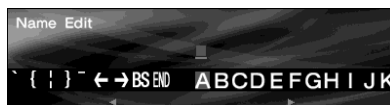

### 5 Voer de tekens in.

#### 1 Druk herhaaldelijk op ← of → om het gewenste teken te selecteren en druk op (ENTER).

#### 2 Herhaal stap 1 om de volledige naam in te voeren.

Als u de cursor wilt verplaatsen, selecteert u "←" of "→" en drukt u op (ENTER).

Wilt u het ingevoerde teken verwijderen, dan selecteert u "BS" en drukt u op (ENTER).

#### 3 Als u klaar bent, drukt u herhaaldelijk op ← of → om "END" te selecteren en drukt u op (ENTER).

### 6 Druk op (MENU).

Het normale display verschijnt weer.

### Opmerking

Als u de benoemingsprocedure in stap 5 wilt voltooien, moet u "END" selecteren en op (ENTER) drukken. Doet u dit niet, dan wordt de Disc Memo niet opgeslagen.

### Tips

- Overschrijf of voer een spatie in om een teken te corrigeren of te wissen.
- Met Disc Memo kunt u maximaal 50 discnamen in het geheugen van dit apparaat opslaan (als er al 50 discnamen zijn opgeslagen, wordt "Name Edit" niet weergegeven in het menu).
- De Disc Memo wordt opgeslagen in het geheugen van het apparaat en de CUSTOM FILE functies op het aangesloten CD-apparaat zijn niet beschikbaar op dit apparaat.

## Disc Memo wissen

— Name Delete

- 1 Druk tijdens het afspelen op **(MENU)**.
- 2 Druk herhaaldelijk op **←** of **→** om "Edit" te selecteren en druk op **(ENTER)**.
- 3 Druk herhaaldelijk op **←** of **→** om "Name Delete" te selecteren en druk op **(ENTER)**.
- 4 Druk herhaaldelijk op **←** of **→** om "Select" te selecteren en druk op **(ENTER)**.  
De opgeslagen namen worden weergegeven.
- 5 Druk herhaaldelijk op **↑** of **↓** om de gewenste naam te selecteren en druk op **(ENTER)**.  
Het bevestigingsvenster wordt weergegeven.
- 6 Druk op **←** of **→** om "YES" te selecteren en druk op **(ENTER)**.  
"Complete" wordt weergegeven en de naam is verwijderd.
- 7 Druk op **(MENU)**.  
Het normale display verschijnt weer.

Als u alle discnamen wilt verwijderen, selecteert u "ALL" in stap 4.

### Opmerking

Wanneer de Disc Memo voor een CD TEXT disc wordt verwijderd, verschijnt de oorspronkelijke CD TEXT informatie.

### Tips

- Als er in stap 3 geen Disc Memo beschikbaar is, keert het display automatisch terug naar het vorige venster.
- Als alle gegevens van Disc Memo worden verwijderd in stap 7, keert het display automatisch terug naar het vorige venster.

## Een disc zoeken op naam

— Disc List

(Met een optioneel CD-apparaat of een MD-apparaat)

U kunt deze functie gebruiken voor discs waaraan eigen namen zijn toegewezen\*1 of voor CD TEXT discs\*2.

- 1 Druk tijdens het afspelen op **(MENU)**.
- 2 Druk herhaaldelijk op **←** of **→** om "List" te selecteren en druk op **(ENTER)**.  
De disclijst wordt weergegeven.



Disc List	Magazine:01
DISC 01	Symphony 1
DISC 02	Symphony 2
DISC 03	Symphony 3
DISC 04	Symphony 4
DISC 05	Symphony 5

- 3 Druk herhaaldelijk op **↑** of **↓** om de gewenste disc te selecteren en druk op **(ENTER)**.  
Het afspelen wordt gestart.

\*1 Een disc zoeken aan de hand van de eigen naam: als u een naam toewijst aan een CD (pagina 20).

\*2 Discs zoeken aan de hand van CD TEXT informatie: als u een CD TEXT disc afspeelt op een CD-apparaat met CD TEXT functie.

### Opmerking

Bij CD TEXT discs en MD's kunnen bepaalde tekens niet worden weergegeven.

# Radio

Er kunnen maximaal 6 zenders per band (FM1, FM2, FM3, MW en LW) worden opgeslagen.

## Opgelet

Als u afstemt op zenders tijdens het rijden, moet u Best Tuning Memory gebruiken om ongevallen te vermijden.

# Zenders automatisch opslaan

## — BTM (Best Tuning Memory)

Met deze functie selecteert het apparaat de zenders met de sterkste signalen in de geselecteerde band en slaat deze op in volgorde van frequentie.

- 1 Druk herhaaldelijk op **(SOURCE)** om de radio te selecteren.
- 2 Druk herhaaldelijk op **(MODE)** om de gewenste band te selecteren.
- 3 Druk op **(MENU)**.
- 4 Druk herhaaldelijk op **←** of **→** om "Edit" te selecteren en druk op **(ENTER)**.
- 5 Druk herhaaldelijk op **←** of **→** om "BTM" te selecteren en druk op **(ENTER)**.

De zenders met de sterkste signalen worden opgeslagen.

Als u het opslaan wilt annuleren, drukt u op **(ENTER)** terwijl de zenders worden opgeslagen.

- 6 Druk op **(MENU)**.

Het normale display verschijnt weer.

## Opmerkingen

- Als er slechts enkele zenders kunnen worden ontvangen wegens te zwakke signalen, wordt de vorige instelling behouden voor een aantal voorinstelnummers.
- Het apparaat slaat de zenders op vanaf het voorinstelnummer dat is geselecteerd.

# Display-items

Informatie over de geselecteerde zender/frequentie wordt automatisch weergegeven. De posities van display-items verschillen, afhankelijk van het geselecteerde weergavepatroon.

Zie "Het weergavepatroon selecteren" op pagina 29 voor meer informatie.

Als "Skin1" is geselecteerd.

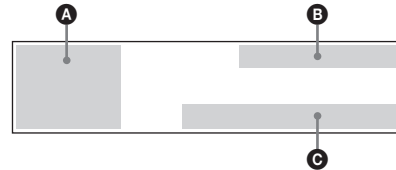

Als "Skin2" is geselecteerd.

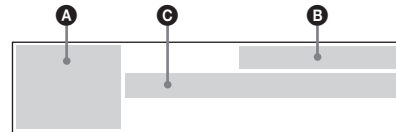

Als "Skin3" is geselecteerd.

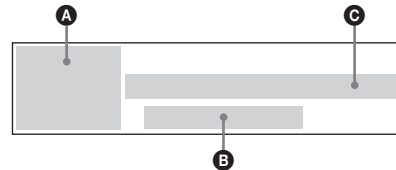

- A** Bron/Bandnummer
- B** Status van functie en stand
  - ST: Stereo-ontvangststand
  - ⌘: ATT
  - AF: AF-functie
  - TA: Verkeersinformatie
  - TP: Verkeersprogramma
  - 🔊: DSO
  - 📧: EQ7
- C** (A): Voorinstelnummer/Frequentie, Huidige status/Berichten

# Opgeslagen zenders ontvangen

- 1 Druk herhaaldelijk op **(SOURCE)** om de radio te selecteren.
- 2 Druk herhaaldelijk op **(MODE)** om de gewenste band te selecteren.  
Radio-ontvangst in de gewenste band wordt gestart.

## Bediening via de kaartafstandsbediening:

### Actie

Radio-ontvangst stoppen	Druk op <b>(OFF)</b> .
Opgeslagen zenders ontvangen	Druk op <b>(1)</b> tot en met <b>(6)</b> .
– Zoeken naar voorkeurzenders	Druk op <b>↑/↓</b> [tot de gewenste zender].
Zenders zoeken	Druk op <b>←/→</b>
– Automatisch afstemmen	[tot de gewenste zender].
Frequenties opgeven	Druk op <b>←/→</b>
– Handmatig afstemmen	[vasthouden tot de gewenste frequentie].

## Bediening via de hoofdeenheid:

### Actie

Radio-ontvangst stoppen	Druk op <b>(OFF)</b> .
Opgeslagen zenders ontvangen	Draai de R regelaar [tot de gewenste zender].
– Zoeken naar voorkeurzenders	
Zenders zoeken	Druk één keer op <b>(ENTER)</b>
– Automatisch afstemmen	en draai de R regelaar* [tot de gewenste zender].
Frequenties opgeven	Druk twee keer op <b>(ENTER)</b>
– Handmatig afstemmen	en draai de R regelaar [tot de gewenste frequentie].

\* Als u het zoeken wilt stoppen, draait u de R regelaar de andere kant op.

### Tip

Als automatisch afstemmen te vaak wordt onderbroken, stelt u "Local" bij "PlayMode" in op "ON". Er wordt alleen afgestemd op zenders met relatief sterke signalen (Local seek mode).

## Bij slechte stereo-FM-ontvangst

— Mono

Stel "Mono" bij "PlayMode" in op "ON".

Het geluid verbetert, maar wordt mono.

Als u stereo-ontvangst wilt herstellen, stelt u de optie in op "OFF".

### Tip

Als FM-uitzendingen moeilijk hoorbaar zijn, stelt u "DSO" bij "Sound" in op "OFF" (pagina 36).

# Alleen de gewenste zenders opslaan

U kunt de gewenste zenders handmatig opslaan onder een gewenste voorinsteltoets.

- 1 Druk herhaaldelijk op **(SOURCE)** om de radio te selecteren.
- 2 Druk herhaaldelijk op **(MODE)** om de gewenste band te selecteren.
- 3 Druk op **←** of **→** om af te stemmen op de zender die u wilt opslaan.
- 4 Houd de gewenste cijfertoets (**(1)** tot en met **(6)**) 2 seconden ingedrukt tot "Memory" wordt weergegeven.

Het cijfer van de ingedrukte toets verschijnt. De geselecteerde zender wordt aan dit cijfer toegewezen en wordt opgeslagen.

### Opmerking

Als u probeert een andere zender onder hetzelfde cijfer op te slaan, wordt de eerder opgeslagen zender gewist.

# Afstemmen op een zender in een lijst

— Preset List

U kunt een voorkeuzender gemakkelijk in de lijst selecteren.

**1 Druk tijdens de radio-ontvangst op (MENU).**

**2 Druk herhaaldelijk op ← of → om "List" te selecteren en druk op (ENTER).**

Als "MW" of "LW" wordt geselecteerd, verschijnt de lijst met voorkeuzenders. Ga verder met stap 4.

Wordt "FM" geselecteerd, dan verschijnt het venster voor het selecteren van de lijst. Ga verder met stap 3.

**3 Druk herhaaldelijk op ← of → om "Preset" te selecteren en druk op (ENTER).**

De lijst met voorkeuzenders wordt weergegeven.



**4 Druk herhaaldelijk op ↑ of ↓ om de gewenste zender te selecteren en druk op (ENTER).**

Het normale display verschijnt weer.

# RDS

## Overzicht van RDS

FM-zenders met de RDS-dienst (Radio Data System) sturen onwaarneembare digitale informatie mee met het gewone radioprogrammasignaal. Bij ontvangst van een RDS-zender verschijnt bijvoorbeeld het volgende.

### RDS-diensten

RDS biedt tal van interessante mogelijkheden, zoals:

- **Automatisch herafstemmen**, wat vooral handig is tijdens lange ritten.  
— AF → pagina 25
- Ontvangen van **verkeersinformatie**, zelfs tijdens het beluisteren van andere programma's/bronnen. — TA → pagina 26
- Zenders selecteren op **programmatype**.  
— PTY → pagina 27
- Automatische kloktijd. — CT → pagina 28

### Opmerkingen

- *In bepaalde landen/regio's zijn wellicht niet alle RDS-functies beschikbaar.*
- *RDS functioneert wellicht niet goed als het ontvangstsignaal zwak is of als de zender waarop u hebt afgestemd, geen RDS-gegevens uitzendt.*



## Display-items

Informatie over de geselecteerde zender/frequentie en het geselecteerde programma wordt automatisch weergegeven.

De posities van display-items verschillen, afhankelijk van het geselecteerde weergavepatroon.

Zie "Het weergavepatroon selecteren" op pagina 29 voor meer informatie.

Als "Skin1" is geselecteerd.



Als "Skin2" is geselecteerd.

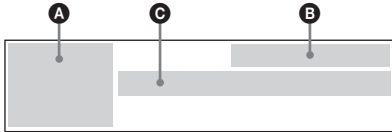

Als "Skin3" is geselecteerd.

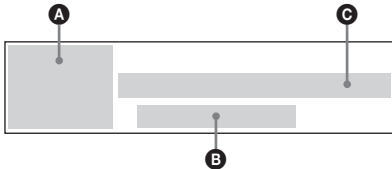

- A** Bron/Bandnummer
- B** Status van functie en stand  
ST: Stereo-ontvangststand  
✖: ATT  
AF: AF-functie  
TA: Verkeersinformatie  
TP: Verkeersprogramma  
🔊: DSO  
📻: EQ7
- C** **RDS**: RDS-ontvangst/  
📻: Voorinstelnummer/Zendernaam (frequentie), Huidige status/Berichten

## Automatisch opnieuw afstemmen voor optimale ontvangst

— AF

Met de AF-functie (alternatieve frequenties) stemt de radio altijd af op het sterkste signaal van de zender die u beluistert.

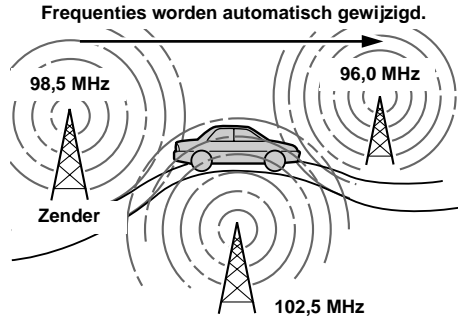

- 1** Selecteer een FM-zender (pagina 22).
- 2** Druk herhaaldelijk op **AF** tot "AF" gaat branden.

Het apparaat gaat zoeken naar een alternatieve zender met een sterker signaal in hetzelfde netwerk.

Als "NO AF" wordt weergegeven, heeft de zender waarop is afgestemd, geen alternatieve frequentie.

### Opmerking

Als er geen alternatieve zender is in het gebied waar u zich bevindt of u geen andere zender wilt zoeken, schakelt u de AF-functie uit.

### Voor zenders zonder alternatieve frequenties

Druk op **←** of **→** terwijl de zendernaam knippert (binnen 8 seconden).

Het apparaat gaat zoeken naar een andere frequentie met dezelfde PI-gegevens (Programme Identification). "PI Seek" wordt weergegeven.

Als het apparaat niet dezelfde PI-gegevens kan vinden, keert het terug naar de vorige frequentie.

vervolg op volgende pagina →

## Een regionaal programma beluisteren

### — Regional

Wanneer de AF-functie is ingeschakeld: de fabrieksinstelling van het apparaat beperkt ontvangst tot een bepaalde regio, zodat u niet kunt overschakelen naar een andere regionale zender met een sterkere frequentie.

Als u het ontvangstgebied van het regionale programma verlaat of de AF-functie volledig wilt benutten, stelt u "Regional" bij "PlayMode" in op "OFF" (pagina 46).

#### **Opmerking**

*Deze functie werkt niet in het Verenigd Koninkrijk en bepaalde andere gebieden.*

### Local Link-functie

#### **(alleen voor het Verenigd Koninkrijk)**

Met deze functie kunt u andere lokale zenders in het gebied selecteren, ook als deze niet zijn opgeslagen onder de cijfertoetsen.

- 1 Druk op een cijfertoets (1) tot en met (6) waaronder een lokale zender is opgeslagen.**
- 2 Druk binnen 5 seconden nogmaals op de cijfertoets van de lokale zender.**
- 3 Herhaal dit tot de gewenste zender wordt ontvangen.**

## Verkeersinformatie

### beluisteren

#### — TA/TP

Met Traffic Announcement (TA) en Traffic Programme (TP) wordt automatisch afgestemd op een FM-zender die verkeersinformatie uitzendt. Deze instellingen werken ongeacht de huidige FM-zender of bron (CD/MD, AUX). Na afloop van het verkeersbericht schakelt het apparaat weer over naar de oorspronkelijke bron.

#### **Druk herhaaldelijk op (TA) tot "TA" gaat branden.**

Het apparaat gaat zoeken naar zenders die verkeersinformatie uitzenden.

"TP" gaat branden als dergelijke zenders worden ontvangen. Het apparaat blijft beschikbare TP-zenders zoeken wanneer "NO TP" kort wordt weergegeven.

Als u alle verkeersinformatie wilt annuleren, drukt u op (TA) om "TA" uit te schakelen.

Actie	Druk op
Het huidige verkeersbericht annuleren	(SOURCE) of (MODE).

### Het volume van verkeersinformatie instellen

U kunt het volume van de verkeersinformatie instellen, zodat u geen enkel bericht mist.

- 1 Druk op (VOL) (+) of (VOL) (-) om het volume aan te passen.**
- 2 Druk 2 seconden op (TA).**  
"TA Volume" wordt weergegeven en de instelling wordt opgeslagen.

### Noodberichten ontvangen

Als AF of TA is ingeschakeld, schakelt het apparaat over naar noodberichten die worden ontvangen als u naar een FM-zender, CD/MD of AUX luistert.

## RDS-zenders met AF- en TA-instelling instellen

Wanneer u RDS-zenders instelt, slaat het apparaat de AF-/TA-instelling (aan/uit) en de frequentie van elke zender op. U kunt de instelling (AF, TA of beide) voor elke zender afzonderlijk of voor alle voorkeurzenders samen bepalen. Als u zenders met "AF" ingeschakeld instelt, slaat het apparaat automatisch zenders met het sterkste radiosignaal op.

### Alle voorkeurzenders op dezelfde wijze instellen

- 1 **Selecteer een FM-band (pagina 22).**
- 2 **Druk op (AF) en/of (TA) om "AF" en/of "TA" in te schakelen.**  
Houd er rekening mee dat als u "AF" en "TA" uitschakelt, dit van toepassing is op niet-RDS-zenders en RDS-zenders.
- 3 **Druk op (MENU).**
- 4 **Druk op ← of → om "Edit" te selecteren en druk op (ENTER).**
- 5 **Druk op ← of → om "BTM" te selecteren en druk op (ENTER).**
- 6 **Druk op (MENU).**  
Het normale display verschijnt weer.

### Een andere instelling voor elke voorkeurzender opgeven

- 1 **Selecteer een FM-band en stem af op de gewenste zender (pagina 23).**
- 2 **Druk op (AF) en/of (TA) om "AF" en/of "TA" weer te geven.**
- 3 **Druk op de gewenste cijfertoets (1) tot en met (6) tot "Memory" wordt weergegeven.**  
Herhaal de procedure vanaf stap 1 om andere zenders op te slaan.

#### Tip

Als u de AF-/TA-instelling wilt wijzigen tijdens het afspelen van een CD, drukt u op (AF) en/of (TA).

## Afstemmen op zenders op programmatype

— PTY List

U kunt afstemmen op een zender door het programmatype te selecteren dat u wilt beluisteren.

Programmatypen	Display
Nieuws	News
Actualiteiten	Current Affairs
Informatie	Information
Sport	Sport
Educatieve programma's	Education
Toneel	Drama
Cultuur	Cultures
Wetenschap	Science
Diversen	Varied Speech
Populaire muziek	Pop Music
Rock-muziek	Rock Music
Easy Listening	Easy Listening
Licht klassiek	Light Classics M
Klassiek	Serious Classics
Ander type muziek	Other Music
Weerberichten	Weather & Metr
Financiën	Finance
Kinderprogramma's	Children's Progs
Sociale zaken	Social Affairs
Religie	Religion
Phone In	Phone In
Reizen	Travel & Touring
Ontspanning	Leisure & Hobby
Jazz-muziek	Jazz Music
Country-muziek	Country Music
Nationale muziek	National Music
Oldies	Oldies Music
Folk-muziek	Folk Music
Documentaires	Documentary

#### Opmerking

U kunt deze functie niet gebruiken in sommige landen/regio's waar geen PTY-gegevens (selecteren op programmatype) beschikbaar zijn.

## 1 Druk tijdens FM-ontvangst op (PTY).

De PTY-lijst wordt weergegeven.

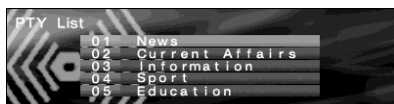

De naam van het huidige programmatype verschijnt als de zender PTY-gegevens uitzendt.

"None" verschijnt als de ontvanger geen RDS-zender is of als de RDS-gegevens niet worden ontvangen.

## 2 Druk herhaaldelijk op ↑ of ↓ om het gewenste programmatype te selecteren.

De programmatypen verschijnen in de volgorde die in de tabel wordt aangegeven.

## 3 Druk op (ENTER).

Het apparaat gaat zoeken naar een zender die het geselecteerde programmatype uitzendt.

### Tip

U kunt de PTY-lijst ook weergeven met het hoofdmenu. Druk tijdens FM-ontvangst op (MENU) en selecteer "PTY" bij "List" en druk op (ENTER).

## Klok automatisch instellen

— CT

Met de CT-gegevens (Kloktijd) van de RDS-uitzending wordt de klok automatisch ingesteld.

## 1 Druk op (MENU).

## 2 Druk op ← of → om "Setup" te selecteren en druk op (ENTER).

## 3 Druk op ← of → om "CT" te selecteren.

## 4 Druk herhaaldelijk op (ENTER) om "ON" te selecteren.

## 5 Druk op (MENU).

Het normale display verschijnt weer.

Als u de CT-functie wilt annuleren, selecteert u "OFF" in stap 4.

### Opmerkingen

- Het is mogelijk dat de CT-functie niet werkt, ook al wordt er wel een RDS-zender ontvangen.
- Er kan een verschil bestaan tussen de tijd van de CT-functie en de werkelijke tijd.

# Beeldinstellingen

De beschikbare instelitems in het menu verschillen, afhankelijk van het geselecteerde displaypatroon.  
Zie "Displaystand en displaypatroon selecteren" op pagina 14 voor meer informatie over de displaypatronen.

## Het weergavepatroon selecteren

### — Skin

U kunt het weergavepatroon voor het weergeven van informatie tijdens afspelen/radio-ontvangst selecteren. De posities van display-items verschillen, afhankelijk van de weergavepatronen.

- 1 Druk op **(MENU)**.
- 2 Druk herhaaldelijk op **←** of **→** om "Display" te selecteren en druk op **(ENTER)**.
- 3 Druk herhaaldelijk op **←** of **→** om "Skin" te selecteren en druk op **(ENTER)**.
- 4 Druk herhaaldelijk op **←** of **→** om het gewenste patroon te selecteren en druk op **(ENTER)**.
- 5 Druk op **(MENU)**.  
Het normale display verschijnt weer.

#### Tip

Zie "Display-items" op pagina 18, 22 en 25 voor meer informatie over de display-items.

## De tekenkleur instellen

### — Char Color

U kunt een tekenkleur selecteren die contrasteert met de achtergrondafbeeldingen.

### De tekenkleur selecteren

- 1 Druk op **(MENU)**.
- 2 Druk herhaaldelijk op **←** of **→** om "Display" te selecteren en druk op **(ENTER)**.
- 3 Druk herhaaldelijk op **←** of **→** om "Char Color" te selecteren en druk op **(ENTER)**.

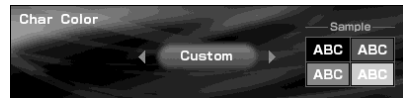

- 4 Druk herhaaldelijk op **←** of **→** om de gewenste kleur te selecteren en druk op **(ENTER)**.  
Wanneer u op **←** of **→** drukt, wordt de kleur als volgt gewijzigd:  
White (wit) ↔ Green (groen) ↔  
Pink (roze) ↔ Yellow (geel) ↔  
Purple (paars) ↔ Black (zwart) ↔  
Custom (aangepast) ↔ Blue (blauw) ↔  
White (wit)
- 5 Druk op **(MENU)**.  
Het normale display verschijnt weer.

vervolg op volgende pagina →

## De tekenkleur aanpassen

- 1 Druk op **(MENU)**.
- 2 Druk herhaaldelijk op **←** of **→** om "Display" te selecteren en druk op **(ENTER)**.
- 3 Druk herhaaldelijk op **←** of **→** om "Char Color" te selecteren en druk op **(ENTER)**.
- 4 Druk herhaaldelijk op **←** of **→** om "Custom" te selecteren en druk op **(ENTER)**.

Het bewerkingsscherm voor de RGB-waarden wordt weergegeven.



- 5 Pas de kleurniveaus aan.
  - 1 Druk herhaaldelijk op **↑** of **↓** om "R" (rood), "G" (groen) of "B" (blauw) te selecteren.
  - 2 Druk herhaaldelijk op **←** of **→** om het kleurniveau aan te passen en druk op **(ENTER)**.
  - 3 Herhaal stap 1 en 2 om alle kleurniveaus aan te passen.  
Het bevestigingsscherm wordt weergegeven als u "B" hebt aangepast. Druk op **(ENTER)**.
- 6 Druk herhaaldelijk op **←** of **→** om "YES" te selecteren en druk op **(ENTER)**.  
"Complete" wordt weergegeven en het display keert terug naar het hoofdmenu. Als u wilt terugkeren naar de vorige kleurniveaus, selecteert u "NO" en drukt u op **(ENTER)**.
- 7 Druk op **(MENU)**.  
Het normale display verschijnt weer.

## Het displaybeeld automatisch wijzigen

— Auto Image

U kunt het displaybeeld automatisch met een opgegeven snelheid wijzigen.

- 1 Druk op **(MENU)**.
- 2 Druk herhaaldelijk op **←** of **→** om "Display" te selecteren en druk op **(ENTER)**.
- 3 Druk herhaaldelijk op **←** of **→** om "Auto Image" te selecteren en druk op **(ENTER)**.
- 4 Druk herhaaldelijk op **←** of **→** om de gewenste snelheid te selecteren ("FAST", "MIDDLE" of "SLOW") en druk op **(ENTER)**.
- 5 Druk op **(MENU)**.  
Het normale display verschijnt weer.

Als u het wijzigen van beelden wilt annuleren, selecteert u "OFF" in stap 4.

## Het effectpatroon selecteren

— Effect

De bewegende patronen worden als visuele effecten weergegeven.

- 1 Druk op **(MENU)**.
- 2 Druk herhaaldelijk op **←** of **→** om "Display" te selecteren en druk op **(ENTER)**.
- 3 Druk herhaaldelijk op **←** of **→** om "Effect" te selecteren en druk op **(ENTER)**.
- 4 Druk herhaaldelijk op **←** of **→** om het gewenste patroon te selecteren en druk op **(ENTER)**.
- 5 Druk op **(MENU)**.  
Het normale display verschijnt weer.

---

## Een achtergrondafbeelding selecteren

### — Wallpaper

U kunt het beeld instellen als achtergrondafbeelding.

### De achtergrondafbeelding selecteren

- 1 Druk op **(MENU)**.
- 2 Druk herhaaldelijk op **←** of **→** om "Display" te selecteren en druk op **(ENTER)**.
- 3 Druk herhaaldelijk op **←** of **→** om "Wallpaper" te selecteren en druk op **(ENTER)**.
- 4 Druk herhaaldelijk op **←** of **→** om "Select" te selecteren en druk op **(ENTER)**.
- 5 Druk herhaaldelijk op **←** of **→** om het gewenste beeld te selecteren en druk op **(ENTER)**.
- 6 Druk op **(MENU)**.  
Het normale display verschijnt weer.

### Beelden automatisch wijzigen

- 1 Druk op **(MENU)**.
- 2 Druk herhaaldelijk op **←** of **→** om "Display" te selecteren en druk op **(ENTER)**.
- 3 Druk herhaaldelijk op **←** of **→** om "Wallpaper" te selecteren en druk op **(ENTER)**.
- 4 Druk herhaaldelijk op **←** of **→** om "Auto" te selecteren en druk op **(ENTER)**.
- 5 Druk herhaaldelijk op **←** of **→** om de gewenste snelheid te selecteren ("FAST", "MIDDLE" of "SLOW") en druk op **(ENTER)**.
- 6 Druk op **(MENU)**.  
Het normale display verschijnt weer.

Als u het wijzigen van beelden wilt annuleren, selecteert u "OFF" in stap 5.

## De beelden selecteren die moeten worden weergegeven

U kunt kiezen uit:

- USER – door de gebruiker opgeslagen beelden op volgorde weergeven.
- ALL – vooraf opgeslagen/door de gebruiker opgeslagen beelden op volgorde weergeven.

- 1 Druk op **(MENU)**.
- 2 Druk herhaaldelijk op **←** of **→** om "Display" te selecteren en druk op **(ENTER)**.
- 3 Druk herhaaldelijk op **←** of **→** om "Wallpaper" te selecteren en druk op **(ENTER)**.
- 4 Druk herhaaldelijk op **←** of **→** om "Arrange" te selecteren en druk op **(ENTER)**.
- 5 Druk herhaaldelijk op **←** of **→** om "USER" of "ALL" te selecteren en druk op **(ENTER)**.
- 6 Druk op **(MENU)**.  
Het normale display verschijnt weer.

### Opmerking

"Arrange" in het menu kan niet worden geselecteerd als er geen beelden door de gebruiker zijn opgeslagen.

---

## Een panoramabeeld instellen

### — Panorama

U kunt een panoramabeeld selecteren als achtergrondafbeelding die automatisch wordt geschoven.

- 1 Druk op **(MENU)**.
- 2 Druk herhaaldelijk op **←** of **→** om "Display" te selecteren en druk op **(ENTER)**.
- 3 Druk herhaaldelijk op **←** of **→** om "Panorama" te selecteren en druk op **(ENTER)**.
- 4 Druk herhaaldelijk op **←** of **→** om het gewenste beeld te selecteren en druk op **(ENTER)**.
- 5 Druk op **(MENU)**.  
Het normale display verschijnt weer.

### Opmerking

Panoramabeelden kunnen niet worden opgeslagen. Er zijn alleen vooraf opgeslagen panoramabeelden beschikbaar.

# De breedte/hoogte-verhouding selecteren

## — Aspect

U kunt beelden vervormen of uitknippen om het schermformaat aan te passen aan de geselecteerde breedte/hoogte-verhouding.

- 1 Druk op **(MENU)**.
- 2 Druk herhaaldelijk op **←** of **→** om "Display" te selecteren en druk op **(ENTER)**.
- 3 Druk herhaaldelijk op **←** of **→** om "Aspect" te selecteren en druk op **(ENTER)**.
- 4 Druk herhaaldelijk op **←** of **→** om de gewenste beeldstand te selecteren.



Wanneer u op **←** of **→** drukt, wordt het beeldtype als volgt gewijzigd:

Als "Video full" of "Video & Spectrum Analyser" is geselecteerd.  
Standard2 ↔ Standard1 ↔ Wide2 ↔ Wide1 ↔ Cinema2 ↔ Cinema1

Als "Video & Capture" of "Video & Slideshow" is geselecteerd.  
Standard3 ↔ Wide3 ↔ Cinema3

### De beeldpositie aanpassen

Beelden van het type Cinema en Wide kunnen naar boven of beneden worden geschoven met **↑** of **↓**.

- 5 Druk op **(MENU)**.

Het normale display verschijnt weer.

### Opmerking

Afhankelijk van de geselecteerde beeldstand (breedte/hoogte-verhouding) worden de displaytekens wellicht niet goed weergegeven.

## Displaypatronen en beeldtypen

De volgende beeldtypen zijn beschikbaar, afhankelijk van de geselecteerde displaypatronen in de videostand.

Als "Video & Spectrum Analyser" of "Video full" is geselecteerd.

### Standard1:

Een beeld met een breedte/hoogte-verhouding van 4 tot 3.



### Wide1:

Een beeld met een breedte/hoogte-verhouding van 16 tot 9.



### Cinema1:

Een beeld met een breedte/hoogte-verhouding van 2,35 tot 1.

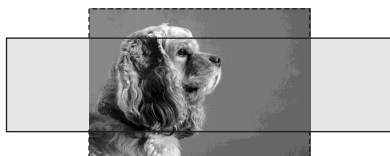

### Standard2:

Een beeld met een breedte/hoogte-verhouding van 4 tot 3, waarbij alleen de linker- en rechterkant van het beeld worden uitvergroot om het display te vullen.



### Wide2:

Een beeld met een breedte/hoogte-verhouding van 16 tot 9, waarbij alleen de linker- en rechterkant van het beeld worden uitvergroot om het display te vullen.

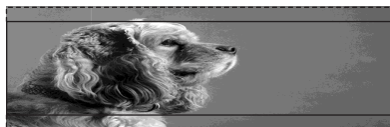



### Cinema2:

Een beeld met een breedte/hoogte-verhouding van 2,35 tot 1, waarbij alleen de linker- en rechterkant van het beeld worden uitvergroot om het display te vullen.



Als "Video & Capture" of "Video & Slideshow" is geselecteerd.

### Standard3:

Een beeld met een breedte/hoogte-verhouding van 4 tot 3, waarbij alleen de linker- en rechterkant van het beeld worden uitvergroot om het gebied voor de Capture en Slide Show stand te vullen.



### Wide3:

Een beeld met een breedte/hoogte-verhouding van 16 tot 9, waarbij alleen de linker- en rechterkant van het beeld worden uitvergroot om het gebied voor de Capture en Slide Show stand te vullen.



### Cinema3:

Een beeld met een breedte/hoogte-verhouding van 2,35 tot 1, waarbij alleen de linker- en rechterkant van het beeld worden uitvergroot om het gebied voor de Capture en Slide Show stand te vullen.



## De displaytekens uitschakelen

### — Auto Clear

U kunt de tekstinformatie automatisch uitschakelen zodat u de beelden kunt bekijken. De tekstinformatie wordt alleen weergegeven als de huidige bron, disc of track of het huidige album wordt gewijzigd.

- 1 Druk op **(MENU)**.
- 2 Druk herhaaldelijk op **←** of **→** om "Display" te selecteren en druk op **(ENTER)**.
- 3 Druk herhaaldelijk op **←** of **→** om "Auto Clear" te selecteren en druk op **(ENTER)**.
- 4 Druk herhaaldelijk op **(ENTER)** om "ON" te selecteren.
- 5 Druk op **(MENU)**.  
Het normale display verschijnt weer.

Als u de displaytekens wilt herstellen, selecteert u "OFF" in stap 4.

## De beelden opslaan

### — Snapshot

U kunt maximaal 100 beelden van de aangesloten randapparatuur opslaan.

**1 Druk herhaaldelijk op **(SCREEN)** om de videostand te selecteren.**

**2 Druk herhaaldelijk op **(IMAGE)** om de Video & Capture stand te selecteren (pagina 15).**

Zie "De breedte/hoogte-verhouding selecteren" op pagina 32 voor meer informatie over het wijzigen van de breedte/hoogte-verhouding.

**3 Speel beelden af op de randapparatuur.**

**4 Druk op **(CAPTURE)** als het gewenste beeld wordt weergegeven.**

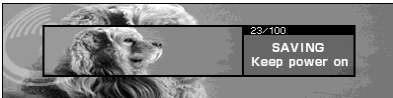

"Complete" wordt weergegeven en het beeld wordt op het apparaat opgeslagen.

#### Opmerkingen

- Dit apparaat is compatibel met aangesloten randapparatuur met het PAL- en NTSC-kleursysteem.
- Als u het kleursysteem van het apparaat wilt wijzigen, stelt u "Video" bij "Setup" in op "PAL" of "NTSC".
- Schakel het apparaat niet uit als het beeld wordt opgeslagen. Als u dit wel doet, wordt het beeld wellicht niet opgeslagen.
- Het opgeslagen beeld is beperkt tot privé-gebruik. Gebruik voor openbare en winstgevende doeleinden vereist toestemming van de copyrighthouders.
- Opgeslagen beelden kunnen afwijken van de originele breedte/hoogte-verhouding of bepaalde tekens worden wellicht niet goed weergegeven wegens compressie of verlenging.

## Het opgeslagen beeld verwijderen

### — Picture Delete

U kunt ongewenste opgeslagen beelden verwijderen.

**1 Druk op **(MENU)**.**

**2 Druk herhaaldelijk op **←** of **→** om "Edit" te selecteren en druk op **(ENTER)**.**

**3 Druk herhaaldelijk op **←** of **→** om "Picture Delete" te selecteren en druk op **(ENTER)**.**

**4 Druk herhaaldelijk op **←** of **→** om "Select" te selecteren en druk op **(ENTER)**.**

**5 Druk herhaaldelijk op **←** of **→** om het gewenste beeld te selecteren en druk op **(ENTER)**.**

Het bevestigingsvenster wordt weergegeven.

**6 Druk herhaaldelijk op **←** of **→** om "YES" te selecteren en druk op **(ENTER)**.**

"Complete" wordt weergegeven en het display keert terug naar het vorige venster. Als u het verwijderen van het beeld wilt annuleren, drukt u tijdens de procedure op een toets.

Als u alle opgeslagen beelden wilt verwijderen, selecteert u "ALL" in stap 4.

#### Opmerkingen

- U kunt de vooraf opgeslagen beelden op dit apparaat niet verwijderen.
- Bevestig het beeld dat u wilt verwijderen. Als u een beeld hebt verwijderd, kunt u dit niet meer herstellen.
- Schakel het apparaat niet uit tijdens de procedure. Als u dit wel doet, wordt het beeld niet volledig verwijderd.
- Het kan enige tijd duren voordat alle opgeslagen beelden zijn verwijderd.

---

## Het startbeeld selecteren

— Opening

U kunt een beeld voor het startvenster selecteren.

- 1 Druk op **(MENU)**.
- 2 Druk herhaaldelijk op **←** of **→** om "Edit" te selecteren en druk op **(ENTER)**.
- 3 Druk herhaaldelijk op **←** of **→** om "Opening" te selecteren en druk op **(ENTER)**.
- 4 Druk herhaaldelijk op **←** of **→** om het gewenste beeld te selecteren en druk op **(ENTER)**.  
"Complete" wordt weergegeven en het display keert terug naar het vorige venster.
- 5 Druk op **(MENU)**.  
Het normale display verschijnt weer.

Als u het selecteren van het startbeeld wilt annuleren, drukt u op **←** of **→** om "YES" te selecteren en drukt u op **(ENTER)** in stap 3.

### Opmerkingen

- Alleen door de gebruiker opgeslagen beelden kunnen worden ingesteld als startbeeld.
- Een geselecteerd startbeeld blijft verschijnen als het apparaat wordt ingeschakeld, zelfs als het beeld is verwijderd met "Picture Delete" bij "Edit".

---

## Geluidsinstelling

---

### BBE MP instellen

— BBE MP

Met het BBE MP-proces verkrijgt u een helder geluid van CD-kwaliteit, zelfs als u zeer gecompriemd MP3-materiaal gebruikt.

**Druk tijdens het afspelen op dit apparaat op **(5)** (BBE MP) om "BBE MP ON" te selecteren.**

Als u BBE MP wilt annuleren, selecteert u "BBE MP OFF".

### Opmerking

*De BBE MP-functie is alleen beschikbaar als u afspeelt op dit apparaat (voor een optioneel apparaat is BBE MP niet beschikbaar).*

### Tips

- U kunt de BBE MP-instelling alleen wijzigen als u afspeelt op dit apparaat.
- U kunt de BBE MP instelling ook wijzigen met het hoofdmenu. Druk tijdens het afspelen op dit apparaat op **(MENU)** en stel "BBE MP" bij "PlayMode" in op "ON" of "OFF".

---

## Het geluid snel dempen

— ATT

**Druk op **(ATT)** om "ATT ON" te selecteren.**

Als u het vorige volume wilt herstellen, selecteert u "ATT OFF".

### Tip

*Wanneer de interfacekabel van een autotelefoon is aangesloten op de ATT-kabel, wordt het volume automatisch verlaagd wanneer een telefoongesprek binnenkomt (Telephone ATT-functie).*

# Dynamic Soundstage Organizer instellen

— DSO

Als de luidsprekers in het onderste gedeelte van de deuren zijn geïnstalleerd, komt het geluid van beneden en is het wellicht niet helder.

Met de DSO-functie (Dynamic Soundstage Organizer) krijgt u een geluid alsof de luidsprekers boven het dashboard zijn gemonteerd (virtuele luidsprekers).

U kunt de DSO-instelling voor elke bron opslaan.

## DSO-stand en afbeelding van virtuele luidsprekers

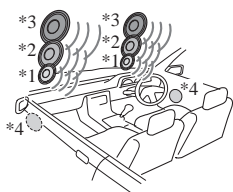

- \*1 DSO 1
- \*2 DSO 2
- \*3 DSO 3
- \*4 DSO OFF

**1** Druk op **(SOURCE)** om een bron (radio, CD, MD of AUX) te selecteren.

**2** Druk op **(MENU)**.

**3** Druk herhaaldelijk op **←** of **→** om "Sound" te selecteren en druk op **(ENTER)**.

**4** Druk herhaaldelijk op **←** of **→** om "DSO" te selecteren en druk op **(ENTER)**.

**5** Druk herhaaldelijk op **←** of **→** om de gewenste stand te selecteren en druk op **(ENTER)**.

Als u de DSO-functie wilt annuleren, selecteert u "OFF".

**6** Druk op **(MENU)**.

Het normale display verschijnt weer.

### Opmerkingen

- DSO heeft wellicht niet het gewenste effect, afhankelijk van het auto-interieur of het muziekgenre.
- Als FM-uitzendingen moeilijk hoorbaar zijn, stelt u "DSO" bij "Sound" in op "OFF".

### Tip

Het DSO-geluidseffect neemt toe naarmate het cijfer groter is.

# De equalizer instellen

— EQ7

U kunt een equalizercurve selecteren voor 7 muziekgenres (Xplod, Vocal, Club, Jazz, NewAge, Rock en Custom).

U kunt voor elke bron een andere equalizerinstelling opslaan.

## Equalizercurve selecteren

**1** Druk op **(SOURCE)** om een bron (radio, CD, MD of AUX) te selecteren.

**2** Druk op **(MENU)**.

**3** Druk herhaaldelijk op **←** of **→** om "Sound" te selecteren en druk op **(ENTER)**.

**4** Druk herhaaldelijk op **←** of **→** om "EQ7" te selecteren en druk op **(ENTER)**.

Wanneer u de equalizercurve wilt wijzigen, selecteert u "Select" en drukt u op **(ENTER)**.

**5** Druk herhaaldelijk op **←** of **→** om de gewenste equalizercurve te selecteren en druk op **(ENTER)**.

**6** Druk op **(MENU)**.

Het normale display verschijnt weer.

Als u de equalizercurve wilt annuleren, selecteert u "OFF" in stap 5.

### Opmerking

Wanneer DSO actief is, worden de equalizerinstellingen automatisch geregeld voor een optimaal effect.

## De geselecteerde equalizercurve aanpassen

U kunt de equalizerinstellingen voor frequentie en niveau opslaan en aanpassen.

- 1 Druk op **(SOURCE)** om een bron (radio, CD, MD of AUX) te selecteren.
- 2 Druk op **(MENU)**.
- 3 Druk herhaaldelijk op **←** of **→** om "Sound" te selecteren en druk op **(ENTER)**.
- 4 Druk herhaaldelijk op **←** of **→** om "EQ7" te selecteren en druk op **(ENTER)**.
- 5 Druk herhaaldelijk op **←** of **→** om "Tune" te selecteren en druk op **(ENTER)**.
- 6 Pas de equalizercurve aan.
  - ① Druk herhaaldelijk op **←** of **→** om de gewenste frequentie te selecteren.

Wanneer u op **←** of **→** drukt, wordt de frequentie als volgt gewijzigd:  
62Hz ↔ 157Hz ↔ 396Hz ↔  
1000Hz ↔ 2510kHz ↔ 6340Hz ↔  
16000Hz
  - ② Druk herhaaldelijk op **↑** of **↓** om het niveau aan te passen en druk op **(ENTER)**.

Het niveau is in stappen van 1 dB regelbaar van -10 dB tot +10 dB.
  - ③ Herhaal stap ① en ② om alle frequenties aan te passen.

Het bevestigingsvenster wordt weergegeven als u "16000Hz" hebt aangepast. Druk op **(ENTER)**.
- 7 Druk op **←** of **→** om "YES" te selecteren en druk op **(ENTER)**.

"Complete" wordt weergegeven en het display keert terug naar het hoofdmenu.
- 8 Druk op **(MENU)**.

Het normale display verschijnt weer.

Als u de fabriekswaarden wilt herstellen, selecteert u "Initialize" in stap 5.

## De lage en hoge tonen aanpassen

— Bass/Treble

- 1 Druk op **(SOURCE)** om een bron (radio, CD, MD of AUX) te selecteren.
- 2 Druk op **(MENU)**.
- 3 Druk herhaaldelijk op **←** of **→** om "Sound" te selecteren en druk op **(ENTER)**.
- 4 Druk herhaaldelijk op **←** of **→** om "Bass" of "Treble" te selecteren en druk op **(ENTER)**.
- 5 Druk herhaaldelijk op **←** of **→** om het niveau aan te passen en druk op **(ENTER)**.

Het niveau is in stappen van 1 dB regelbaar van -10 dB tot +10 dB.
- 6 Druk op **(MENU)**.

Het normale display verschijnt weer.

# Het voor- en achtervolume aanpassen

## — Balance/Fader

U kunt de volumebalans aanpassen tussen de rechter- en linkerluidsprekers (Balance) en tussen de voor- en achterluidsprekers (Fader).

- 1 Druk op **(SOURCE)** om een bron (radio, CD, MD of AUX) te selecteren.
- 2 Druk op **(MENU)**.
- 3 Druk herhaaldelijk op **←** of **→** om "Sound" te selecteren en druk op **(ENTER)**.
- 4 Druk herhaaldelijk op **←** of **→** om "Balance" of "Fader" te selecteren en druk op **(ENTER)**.  
Als u de balans tussen de rechter- en linkerluidsprekers wilt aanpassen, selecteert u "Balance".  
Wilt u de balans tussen de voor- en achterluidsprekers aanpassen, dan selecteert u "Fader".
- 5 Druk herhaaldelijk op **←** of **→** om de balans aan te passen en druk op **(ENTER)**.
- 6 Druk op **(MENU)**.  
Het normale display verschijnt weer.

## De kantelfrequentie van de voor-/achterluidsprekers aanpassen — HPF (hoogdoorlaatfilter)

U kunt de kantelfrequentie van de luidsprekers afstemmen op de karakteristieken van de gemonteerde luidsprekers.

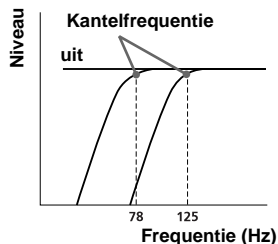

- 1 Druk op **(SOURCE)** om een bron (radio, CD, MD of AUX) te selecteren.
- 2 Druk op **(MENU)**.
- 3 Druk herhaaldelijk op **←** of **→** om "Sound" te selecteren en druk op **(ENTER)**.
- 4 Druk herhaaldelijk op **←** of **→** om "HPF" te selecteren en druk op **(ENTER)**.
- 5 Druk herhaaldelijk op **←** of **→** om de gewenste kantelfrequentie te selecteren en druk op **(ENTER)**.  
Wanneer u op **←** of **→** drukt, wordt de frequentie als volgt gewijzigd:  
OFF ↔ 78Hz ↔ 125Hz
- 6 Druk op **(MENU)**.  
Het normale display verschijnt weer.

Als u de kantelfrequentie wilt annuleren, selecteert u "OFF" in stap 5.

# Het subwoofervolume aanpassen

— Sub Woofer

- 1 Druk op **(SOURCE)** om een bron (radio, CD, MD of AUX) te selecteren.
- 2 Druk op **(MENU)**.
- 3 Druk herhaaldelijk op **←** of **→** om "Sound" te selecteren en druk op **(ENTER)**.
- 4 Druk herhaaldelijk op **←** of **→** om "Sub Woofer" te selecteren en druk op **(ENTER)**.
- 5 Druk herhaaldelijk op **←** of **→** om het volume aan te passen en druk op **(ENTER)**.

Het volume kan worden aangepast in stappen van 1 dB van  $-\infty$ , -10 dB tot +10 dB.

- 6 Druk op **(MENU)**.  
Het normale display verschijnt weer.

**Tip**  
"-∞" wordt weergegeven als het volume lager is dan -10 dB.

## De kantelfrequentie van de subwoofer(s) aanpassen — LPF (laagdoorlaatfilter)

U kunt voorkomen dat ongewenste hoge en middelhoge frequenties naar de subwoofer(s) worden gestuurd volgens de karakteristieken van de aangesloten subwoofer(s). Door de kantelfrequentie (zie onderstaand schema) in te stellen, worden lage frequenties uitsluitend weergegeven door de subwoofer(s) zodat u een helderder weergavegeluid verkrijgt.

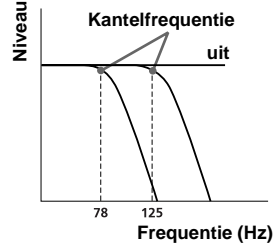

- 1 Druk op **(SOURCE)** om een bron (radio, CD, MD of AUX) te selecteren.
- 2 Druk op **(MENU)**.
- 3 Druk herhaaldelijk op **←** of **→** om "Sound" te selecteren en druk op **(ENTER)**.
- 4 Druk herhaaldelijk op **←** of **→** om "LPF" te selecteren en druk op **(ENTER)**.
- 5 Druk herhaaldelijk op **←** of **→** om de gewenste kantelfrequentie te selecteren en druk op **(ENTER)**.  
Wanneer u op **←** of **→** drukt, wordt de frequentie als volgt gewijzigd:  
OFF ↔ 125Hz ↔ 78Hz
- 6 Druk op **(MENU)**.  
Het normale display verschijnt weer.

Als u de kantelfrequentie wilt annuleren, selecteert u "OFF" in stap 5.

## De geluidsterkte instellen

— Loudness

De lage en hoge tonen worden versterkt zodat u naar helder geluid bij een laag volume kunt luisteren.

- 1 Druk op **(SOURCE)** om een bron (radio, CD, MD of AUX) te selecteren.
- 2 Druk op **(MENU)**.
- 3 Druk herhaaldelijk op **←** of **→** om "Sound" te selecteren en druk op **(ENTER)**.
- 4 Druk herhaaldelijk op **←** of **→** om "Loudness" te selecteren.
- 5 Druk herhaaldelijk op **(ENTER)** om "ON" te selecteren.
- 6 Druk op **(MENU)**.  
Het normale display verschijnt weer.

Als u de geluidsterkte wilt annuleren, selecteert u "OFF" in stap 5.

## Extra audio-apparaten aansluiten

De AUX IN aansluiting (externe audio-ingang) van dit apparaat fungeert ook als BUS AUDIO IN aansluiting (audio-ingang). Sluit optionele draagbare Sony-apparaten aan om het geluid te beluisteren via de autoluidsprekers.

### Opmerking

Als u een optioneel Sony CD/MD-apparaat aansluit, kunt u geen draagbare apparaten aansluiten en kunt u "AUX" niet selecteren.

### Extra apparaten selecteren

Druk herhaaldelijk op **(SOURCE)** om "AUX" te selecteren.



### Het volume aanpassen

— AUX Level

U kunt het volume voor alle aangesloten apparaten regelen.

- 1 Druk op **(MENU)**.
- 2 Druk herhaaldelijk op **←** of **→** om "Sound" te selecteren en druk op **(ENTER)**.
- 3 Druk herhaaldelijk op **←** of **→** om "AUX Level" te selecteren en druk op **(ENTER)**.
- 4 Druk herhaaldelijk op **←** of **→** om het volume aan te passen en druk op **(ENTER)**.  
Het volume is in stappen van 1 dB regelbaar van -6 dB tot +6 dB.
- 5 Druk op **(MENU)**.  
Het normale display verschijnt weer.



## Andere functies

### De Custom functie instellen

#### — Custom

U kunt een gewenste functie toewijzen aan de CUSTOM toets zodat u deze functie gemakkelijk kunt uitvoeren.

U kunt de volgende functies aan de toets toewijzen:

Screen - hiermee wijzigt u de displaystand (pagina 14).

AF - de AF-functie in- of uitschakelen (pagina 25).

TA - de TA-functie in- of uitschakelen (pagina 26).

Mode - het bandnummer of afspeelapparaat wijzigen.

ATT - het geluid snel dempen (pagina 35).

Capture - het beeld opslaan dat wordt weergegeven op het moment dat u het sluitergeluid hoort (pagina 34).

Image - het displaypatroon van de geselecteerde schermstand wijzigen (pagina 14).

**1 Druk op (MENU).**

**2 Druk herhaaldelijk op ← of → om "Custom" te selecteren en druk op (ENTER).**

**3 Druk herhaaldelijk op ← of → om de gewenste functie te selecteren en druk op (ENTER).**

Wanneer u op ← of → drukt, wordt de functie als volgt gewijzigd:

Screen ↔ AF ↔ TA ↔ Mode ↔ ATT  
↔ Capture ↔ Image ↔ Screen

**4 Druk op (MENU).**

Het normale display verschijnt weer.

## Het apparaat initialiseren

#### — Initialize

Als u het apparaat initialiseert, worden alle extra opgeslagen beelden gewist en worden de fabrieksinstellingen van het apparaat hersteld.

De volgende items wordt geïnitieerd.

✎ Setup (Contrast, Dimmer, Video, Commander, Security),

✎ Edit (Name Edit, Name Delete, Picture Delete, Opening),

☑ Display (Skin, Char Color, Auto Image, Effect, Wallpaper, Panorama, Aspect, Auto Clear, Auto Scroll),

☑ Custom, Helderheid van de videostand

**1 Druk op (MENU).**

**2 Druk herhaaldelijk op ← of → om "Setup" te selecteren en druk op (ENTER).**

**3 Druk herhaaldelijk op ← of → om "Initialize" te selecteren en druk op (ENTER).**

Het bevestigingsvenster wordt weergegeven.

#### Wanneer het venster Code Input wordt weergegeven

Voer de beveiligingscode in en druk op (ENTER) (pagina 42).

**4 Druk herhaaldelijk op ← of → om "YES" te selecteren en druk op (ENTER).**

"Complete" wordt weergegeven en het display keert terug naar het vorige venster.

Als u het initialiseren wilt annuleren, drukt u op (MENU).

#### Opmerkingen

- Schakel het apparaat niet uit tijdens het initialiseren.
- Het initialiseren kan enige tijd in beslag nemen, afhankelijk van het aantal opgeslagen beelden.
- Houd er rekening mee dat u beelden niet kunt herstellen zodra u het apparaat hebt geïnitieerd.
- U kunt de vooraf opgeslagen beelden op dit apparaat niet verwijderen.

# Beveiligingscode instellen

## — Security

Dit apparaat is beveiligd tegen diefstal. Voer een 4-cijferig getal in als beveiligingscode. Wanneer de code is ingesteld, moet deze worden ingevoerd wanneer het apparaat in een andere auto wordt gemonteerd of na het loskoppelen van de accu.

- 1 Druk op **(MENU)**.
- 2 Druk op **←** of **→** om "Setup" te selecteren en druk op **(ENTER)**.
- 3 Druk op **←** of **→** om "Security" te selecteren en druk op **(ENTER)**.  
Het venster Code Set wordt weergegeven.

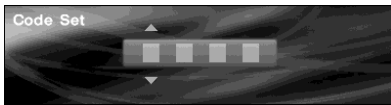

### 4 Stel de code in.

- 1 Druk op **↑** of **↓** om het 1e cijfer in te voeren en druk op **(ENTER)**.
- 2 Herhaal stap 1 om het 2e, 3e en 4e cijfer in te voeren en druk op **(ENTER)**.  
Het bevestigingsvenster wordt weergegeven.

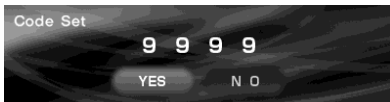

- 5 Druk op **←** of **→** om "YES" te selecteren en druk op **(ENTER)**.
- 6 Druk op **(MENU)**.  
Het normale display verschijnt weer.

### Opmerkingen

- De beveiligingscode kan niet worden ingevoerd met de cijfertoetsen (1-6).
- Zorg ervoor dat u de beveiligingscode niet vergeet.
- Als u "NO" selecteert in stap 5 en op **(ENTER)** drukt, keert het display terug naar het venster Code Set in stap 3.

## Als de beveiligingscode is ingesteld

Als het apparaat in een andere auto wordt geplaatst of wanneer de accu is losgekoppeld, verschijnt het venster Check Code als het apparaat wordt ingeschakeld.

Het venster Code Input

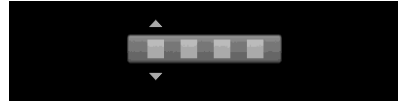

Bediening via de hoofdeenheid:

- 1 Draai de R regelaar om het 1e cijfer te selecteren en druk op **(ENTER)**.
- 2 Herhaal stap 1 om het 2e, 3e en 4e cijfer in te voeren en druk op **(ENTER)**.  
Als de beveiligingscode is geverifieerd, wordt "Complete" weergegeven en keert het display terug naar de weergave met de klok/kalender. Als de code ongeldig is, moet u de juiste code invoeren.

### Opmerking

*U kunt de cursor niet achteruit verplaatsen als u de cijfers hebt ingevoerd. Als u verkeerde cijfers hebt ingevoerd, drukt u herhaaldelijk op **(ENTER)** om "Code Error" weer te geven. Vervolgens voert u de juiste code in.*

## Beveiligingscode annuleren

- 1 Druk op **(MENU)**.
- 2 Druk herhaaldelijk op **←** of **→** om "Setup" te selecteren en druk op **(ENTER)**.
- 3 Druk op **←** of **→** om "Security" te selecteren en druk op **(ENTER)**.  
Het venster Code Delete wordt weergegeven.

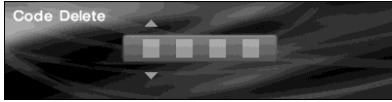

- 4 Voer de 4-cijferige code in en druk op **(ENTER)**.  
Als de code is geverifieerd, wordt het bevestigingsvenster weergegeven.
- 5 Druk herhaaldelijk op **←** of **→** om "YES" te selecteren en druk op **(ENTER)**.  
"Complete" wordt weergegeven en het display keert terug naar het vorige venster.  
Als de code ongeldig is, moet u de juiste code invoeren.
- 6 Druk op **(MENU)**.  
Het normale display verschijnt weer.

### Opmerking

De beveiligingscode kan pas worden gewijzigd als u de opgeslagen code hebt gewist.

### Tip

Als er geen beveiligingscode is ingesteld, verschijnt het venster Code Delete niet.

## Menu's en items

De items in de menu's verschillen, afhankelijk van de bron en het displaypatroon in de geselecteerde displaystand.  
De volgende instellingen zijn mogelijk:

### List menu

- Disc List - hiermee geeft u de lijst met discnamen weer (pagina 21).
- Preset List - hiermee geeft u de lijst met zendernamen weer (pagina 24).
- PTY List - hiermee geeft u de lijst met programmatypen weer (pagina 27).

### List

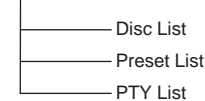

### Display menu

- Skin - hiermee wijzigt u het weergavepatroon (pagina 29).
- Char Color - hiermee wijzigt u de kleur van displaytekens (pagina 29).
- Auto Image - hiermee wijzigt u de weergaveduur voor beelden (pagina 30).
- Effect - hiermee wijzigt u de visuele effecten van de bewegende patronen (pagina 30).
- Wallpaper - hiermee selecteert u het beeld als achtergrondafbeelding (pagina 31).
- Panorama - hiermee selecteert u panoramabeelden als achtergrondafbeelding (pagina 31).
- Aspect - hiermee wijzigt u de breedte/hogteverhouding van het beeld (pagina 32).
- Auto Clear - hiermee schakelt u displaytekens in het display uit (pagina 33).
- Auto Scroll - hiermee schuift u lange tekstinformatie (pagina 19).

vervolg op volgende pagina →

## Display

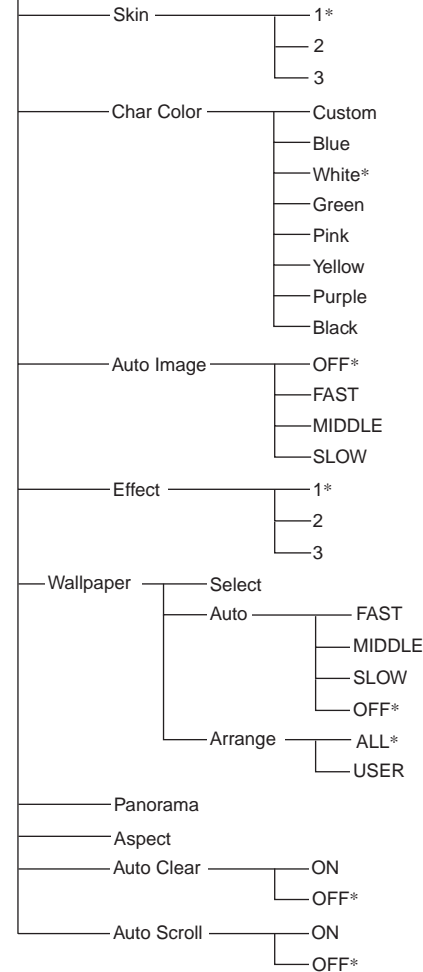

\* De standaardinstelling

## Edit menu

- Name Edit - hiermee wijst u namen toe aan discs (pagina 20).
- Name Delete - hiermee verwijdert u de toegewezen discnaam (pagina 21).
- Opening - hiermee selecteert u het beeld voor het startvenster (pagina 35).
- Picture Delete - hiermee verwijdert u opgeslagen beelden (pagina 34).
- BTM - hiermee slaat u zenders automatisch op (pagina 22).

## Edit

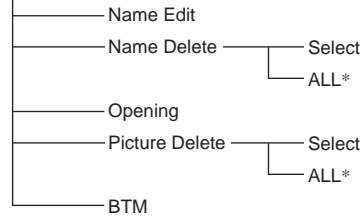

\* De standaardinstelling

## Setup menu

- Clock - hiermee stelt u de klok en de kalender in (pagina 16).
- Contrast - hiermee past u het contrast van het display aan.
- Security - hiermee stelt u de beveiligingscode in of annuleert u deze code (pagina 42).
- Initialize - hiermee herstelt u de fabrieksinstellingen van het apparaat (pagina 41).
- Dimmer - hiermee past u de helderheid van het display aan.
  - Selecteer "AUTO" om het display alleen te dimmen wanneer u de koplampen inschakelt.
  - Selecteer "ON" om het display te dimmen.
  - Selecteer "OFF" om de helderheid te herstellen.
- Beep - hiermee schakelt u de pieptoon in of uit.
- Video - hiermee wijzigt u het kleursysteem in PAL of NTSC.
- Commander - hiermee wijzigt u de werkingsrichting van de bedieningssatelliet.
  - Selecteer "Normal" om de bedieningssatelliet in de standaardpositie te gebruiken.
  - Selecteer "Reverse" als u de bedieningssatelliet aan de rechterzijde van de stuurkolom hebt gemonteerd.
- CT - hiermee stelt u de klok automatisch in (pagina 28).

## Setup

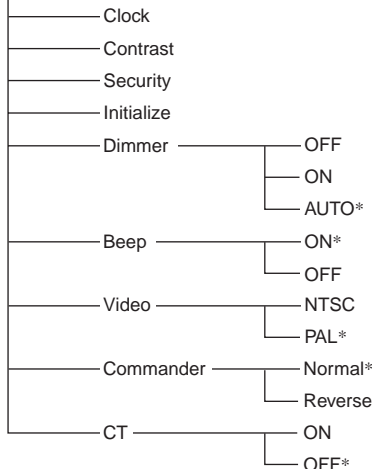

\* De standaardinstelling

## Sound menu

- DSO - hiermee stelt u de DSO-functie in (pagina 36).
- EQ7 - hiermee past u de instellingen voor de equalizercurve aan (pagina 36).
- Bass - hiermee past u het niveau voor lage tonen aan (pagina 37).
- Treble - hiermee past u het niveau voor hoge tonen aan (pagina 37).
- Balance - hiermee past u het volume van de rechter- en linkerluidsprekers aan (pagina 38).
- Fader - hiermee past u het volume van de voor- en achterluidsprekers aan (pagina 38).
- Sub Woofer - hiermee past u het volume van de subwoofer aan (pagina 39).
- HPF (hoogdoorlaatfilter) - hiermee selecteert u de kantelfrequentie voor de voor-/achterluidsprekers (pagina 38).
- LPF (laagdoorlaatfilter) - hiermee selecteert u de kantelfrequentie van de subwoofer (pagina 39).
- AUX Level - hiermee past u het volume van de aangesloten randapparatuur aan (pagina 40).
- Loudness - hiermee versterkt u de lage en hoge tonen (pagina 40).

## Sound

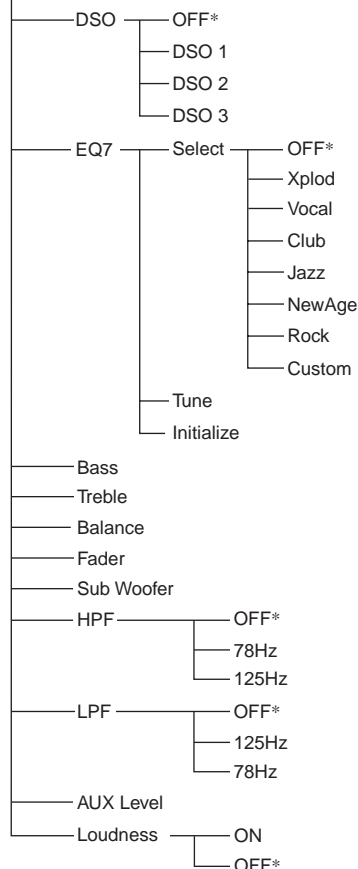

\* De standaardinstelling

## Custom menu

- Screen - hiermee wijzigt u de displaystand (pagina 14).
- AF - hiermee schakelt u de AF-functie in of uit (pagina 25).
- TA - hiermee schakelt u de TA-functie in of uit (pagina 26).
- Mode - hiermee wijzigt u het bandnummer of het afspeelapparaat.
- ATT - hiermee dempt u het geluid snel (pagina 35).
- Capture - hiermee slaat u het beeld op dat wordt weergegeven op het moment dat u het sluitergeluid hoort (pagina 34).
- Image - hiermee wijzigt u het displaypatroon van de geselecteerde displaystand (pagina 14).

vervolg op volgende pagina →

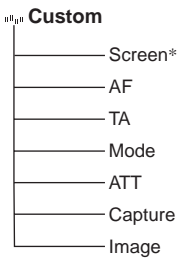

\* De standaardinstelling

### PlayMode menu

- Repeat - hiermee wijzigt u de stand voor herhaaldelijk afspelen (pagina 19).
- Shuffle - hiermee wijzigt u de stand voor afspelen in willekeurige volgorde (pagina 20).
- BBE MP - hiermee verbetert u digitaal gecomprimeerd geluid (pagina 35).
- Mono - hiermee ontvangt u FM-uitzendingen in mono (pagina 23).
- Local - hiermee stemt u af op lokale zenders.
- Regional - hiermee schakelt u de regionale ontvangststand in of uit.
  - Selecteer "ON" als u wilt blijven luisteren naar dezelfde lokale zender in een bepaalde regio.
  - Selecteer "OFF" als u de regionale ontvangststand wilt annuleren.

### PlayMode

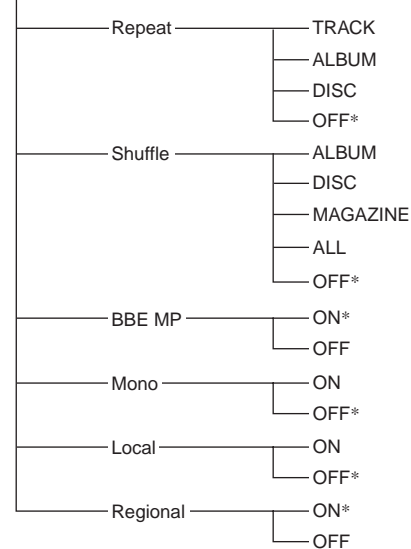

\* De standaardinstelling

## De bedienings satelliet gebruiken

U kunt het apparaat (en optionele CD/MD-apparaten) ook bedienen met een bedienings satelliet (**optioneel**).

Bevestig eerst het juiste label, afhankelijk van de manier waarop u de bedienings satelliet wilt monteren.

De bedienings satelliet werkt door drukken op toetsen en/of draaien aan regelaars.

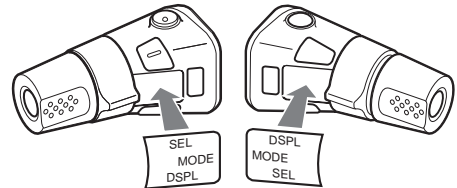

### Drukken op toetsen

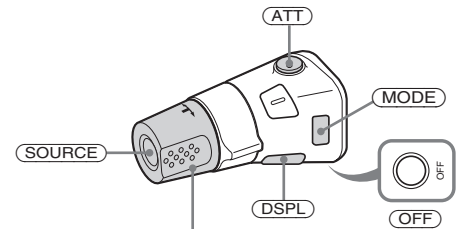

Draai de VOL regelaar om het volume te regelen.

Druk op	Actie
<b>(SOURCE)</b>	De bron wijzigen (Radio/CD/MD*1)/Aan.
<b>(MODE)</b>	Van bediening veranderen (Radioband/CD-apparaat*1/MD-apparaat*1).
<b>(ATT)</b>	Het geluid dempen.
<b>(OFF) *2</b>	Afspelen of radio-ontvangst stoppen/het apparaat uitschakelen.
<b>(SEL) / (SOUND)</b> (niet beschikbaar)	
<b>(DSPL)</b>	De displaystand selecteren (deze toets functioneert als de SCREEN toets).

## De regelaar draaien

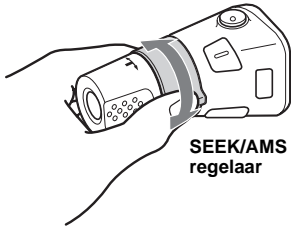

### Draaien en loslaten:

- Tracks overslaan.  
Als u tracks wilt blijven overslaan, draait u de regelaar één keer. Vervolgens draait u binnen 2 seconden de regelaar nogmaals en houdt u deze vast.
  - Automatisch afstemmen op zenders.
- ### Draaien, vasthouden en loslaten:
- Snel vooruit/terug naar een track gaan.
  - Handmatig zenders zoeken.

## Regelaar indrukken en draaien

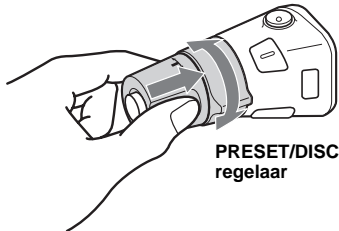

### Regelaar indrukken en draaien:

- Voorkeurzenders ontvangen.
- Discs wijzigen tijdens het afspelen van CD's (MD's)\*1.
- Albums wijzigen\*3.

\*1 Alleen als het bijbehorende optionele apparaat is aangesloten.

\*2 Als het contactslot van de auto geen ACC (accessory) positie heeft, houdt u (OFF) ingedrukt totdat het display verdwijnt.

\*3 Alleen beschikbaar bij het afspelen van een MP3-bestand.

Bij het afspelen van een MP3-bestand kunt u een album selecteren met de bedienings satelliet.

### Met dit apparaat:

Actie	Handeling
Albums overslaan – Albumsselectie	Druk de regelaar in en draai deze [één keer voor elk album]. Als u albums wilt blijven overslaan, drukt u de regelaar in, draait u de regelaar en houdt u deze vast.

### Met optioneel apparaat:

Actie	Handeling
Discs overslaan – Discselectie	Druk de regelaar in en draai deze [één keer voor elke disc]. Als u discs wilt blijven overslaan, drukt u de regelaar in en draait u deze één keer. Vervolgens draait u binnen 2 seconden de regelaar nogmaals en houdt u deze vast.
Albums overslaan – Albumsselectie	<b>1</b> Als u naar de stand voor het selecteren van albums wilt gaan, drukt u de regelaar in. Vervolgens draait u de regelaar en houdt u deze vast. Ga binnen 2 seconden verder met stap <b>2</b> . <b>2</b> Druk de regelaar in en draai deze snel en herhaaldelijk om albums één voor één over te slaan.

# Aanvullende informatie

## Onderhoud

### Zekeringen vervangen

Vervang een zekering altijd door een identiek exemplaar. Als de zekering doorbrandt, moet u de voedingsaansluiting controleren en de zekering vervangen. Brandt de zekering vervolgens nogmaals door, dan kan er sprake zijn van een defect in het apparaat. Raadpleeg in dat geval de dichtstbijzijnde Sony-handelaar.

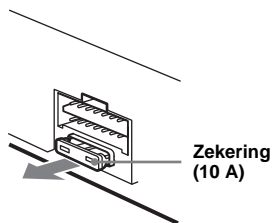

### Waarschuwing

Gebruik nooit een zekering die zwaarder is dan de standaardzekering van het apparaat omdat dit hierdoor kan worden beschadigd.

### De lithiumbatterij vervangen

In normale omstandigheden gaat de batterij ongeveer 1 jaar mee. (Afhankelijk van de gebruiksomstandigheden kan de levensduur korter zijn.) Wanneer de batterij verzwakt, wordt het bereik van de kaartafstandsbediening kleiner. Vervang de batterij door een nieuwe CR2025 lithiumbatterij. Bij een andere batterij bestaat er brand- of explosiegevaar.

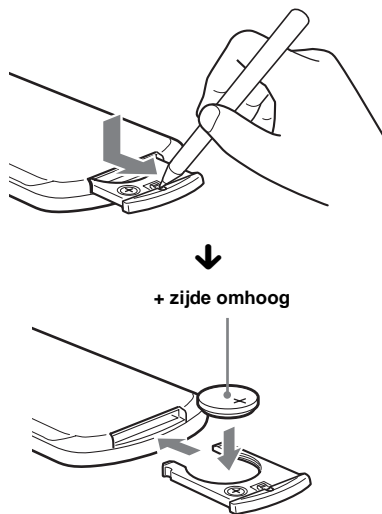

### Opmerkingen over de lithiumbatterij

- Houd de lithiumbatterij buiten het bereik van kinderen. Raadpleeg meteen een arts wanneer een batterij wordt ingeslikt.
- Veeg de batterij schoon met een droge doek voor een goed contact.
- Houd bij het plaatsen van de batterij rekening met de juiste polariteit.
- Houd de batterij niet vast met een metalen tang om kortsluiting te voorkomen.

### WAARSCHUWING

Bij oneigenlijk gebruik kan de batterij ontploffen. Probeer niet de batterij op te laden of te openen; werp ook een lege batterij nooit in het vuur.



### Voor de Klanten in Nederland

Gooi de batterij niet weg maar lever deze in als klein chemisch afval (KCA).



# Het apparaat verwijderen

## 1 Verwijder de beschermende rand.

- 1 Bevestig de ontgrendelingsleutels op de beschermende rand.

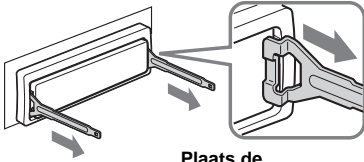

Plaats de ontgrendelingsleutel op de juiste manier.

- 2 Trek de ontgrendelingsleutels naar u toe om de beschermende rand te verwijderen.

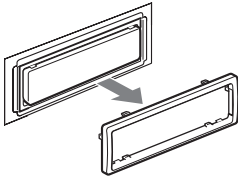

## 2 Verwijder het apparaat.

- 1 Plaats beide ontgrendelingsleutels en duw hierop tot deze vastklikken.

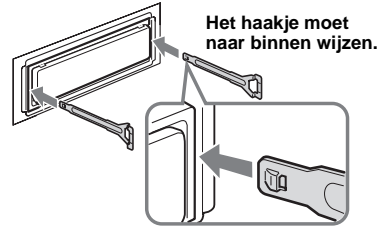

- 2 Trek de ontgrendelingsleutels naar u toe om het apparaat los te maken.

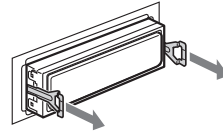

- 3 Schuif het apparaat uit de houder.

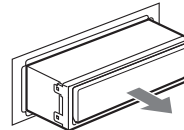

# Specificaties

## CD-speler

Signaal-ruis verhouding	120 dB
Frequentiebereik	10 – 20.000 Hz
Snelheidsfluctuaties	Minder dan meetbare waarden

## Tuner

### FM

Afstembereik	87,5 – 108 MHz
Antenne-aansluiting	Aansluiting voor externe antenne
Tussenfrequentie	10,7 MHz/450 kHz
Minimale gevoeligheid	9 dBf
Selectiviteit	75 dB bij 400 kHz
Signaal-ruis verhouding	67 dB (stereo), 69 dB (mono)
Harmonische vervorming	bij 1 kHz 0,5% (stereo), 0,3% (mono)
Scheiding	35 dB bij 1 kHz
Frequentiebereik	30 – 15.000 Hz

### MW/LW

Afstembereik	MW: 531 – 1.602 kHz LW: 153 – 279 kHz
Antenne-aansluiting	Aansluiting voor externe antenne
Tussenfrequentie	10,7 MHz/450 kHz
Gevoeligheid	MW: 30 $\mu$ V LW: 40 $\mu$ V

## Algemeen

Uitgangen	Audio-uitgangen (voor/ achter) Subwoofer-uitgang (mono) Relaisaansluiting elektrische antenne Aansluiting versterker Telephone ATT- bedieningsaansluiting Verlichtingsstuuransluiting Ingangsaansluiting voor parkeerrem BUS-bedieningsingang BUS audio-ingang/AUX IN aansluiting Antenne-ingang Video-ingang
Ingangen	

Toonregeling	Bass $\pm$ 8 dB bij 100 Hz Treble $\pm$ 8 dB bij 10 kHz
Loudness	+8 dB bij 100 Hz +2 dB bij 10 kHz
Voeding	12 V gelijkstroom accu (negatieve aarde)
Afmetingen	Ongeveer 178 $\times$ 50 $\times$ 187 mm (b/h/d)
Inbouwafmetingen	Ongeveer 182 $\times$ 53 $\times$ 162 mm (b/h/d)
Gewicht	Ongeveer 1,6 kg
Meegeleverde accessoires	Kaartafstandsbediening RM-X144 Onderdelen voor installatie en aansluitingen (1 set) Voorpaneeldeksel (1) Bedieningssatelliet RM-X4S Draadloze bedieningssatelliet RM-X6S BUS-kabel (geleverd met RCA-kabel) RC-61 (1 m), RC-62 (2 m)
Optionele accessoires	CD-wisselaar (10 discs) CDX-757MX CD-wisselaar (6 discs) CDX-T70MX, CDX-T69 MD-wisselaar (6 discs) MDX-66XLP Mobiele DVD-speler DVX-11A Bronkeuzeschakelaar XA-C30 AUX-IN keuzeschakelaar XA-300
Optionele apparaten	

### Opmerking

*Dit apparaat kan niet worden aangesloten op een digitale voorversterker of een equalizer die compatibel is met het Sony BUS-systeem.*

*Wijzigingen in ontwerp en technische gegevens voorbehouden zonder voorafgaande kennisgeving.*

---

## Problemen oplossen

De onderstaande controlelijst kan u helpen bij het oplossen van problemen die zich met het apparaat kunnen voordoen.

Voordat u de onderstaande controlelijst doorneemt, moet u eerst de aanwijzingen voor aansluiting en gebruik controleren.

---

### Algemeen

#### De bedieningstoetsen werken niet.

Druk op de hersteltoets.

#### Geen geluid.

- Draai de L regelaar om het volume aan te passen.
- Zet de ATT-functie uit.
- Zet de faderregelaar in het midden voor een systeem met 2 luidsprekers.

#### De geheugeninhoud is gewist.

- De hersteltoets is ingedrukt.  
→ Sla opnieuw op in het geheugen.
- De voedingskabel of de accu is losgekoppeld.
- De voedingskabel is niet goed aangesloten.

#### Geen pieptoon.

De pieptoon is uitgezet (pagina 44).

#### Het display verdwijnt van/verschijnt niet in het weergavevenster.

Het display verdwijnt als u op **(OFF)** drukt en deze toets ingedrukt houdt.

→ Druk nogmaals op **(OFF)** en houd deze toets ingedrukt tot het display verschijnt.

#### Opgeslagen zenders en tijd zijn gewist.

#### De zekering is doorgebrand.

#### Maakt geluid met de contactsleutel op ON, ACC of OFF.

De kabels zijn niet goed verbonden met de voedingsaansluiting voor accessoires van de auto.

#### Het apparaat wordt niet van stroom voorzien.

- Controleer de aansluiting. Controleer de zekering wanneer alles in orde is.
- De auto heeft geen ACC-positie.  
→ Druk op **(SOURCE)** om het apparaat in te schakelen.

#### Het apparaat wordt constant van stroom voorzien.

De auto heeft geen ACC-positie.  
→ Als de motor is uitgeschakeld, moet u op **(OFF)** drukken en deze toets ingedrukt houden tot het display verdwijnt.

#### De elektrisch bediende antenne schuift niet uit.

De elektrisch bediende antenne heeft geen relaisdoos.

---

### CD's/MD's afspelen

#### Het afspelen begint niet.

- Defecte MD of vuile CD.
- Bepaalde CD-R's/CD-RW's kunnen niet worden afgespeeld wegens de opname-apparatuur of de staat van de disc.

#### MP3-bestanden kunnen niet worden afgespeeld.

- De opname is verricht conform de indeling ISO 9660 Level 1 of Level 2 of de indeling Joliet of Romeo in expansie-indeling.
- De extensie ".MP3" is niet toegevoegd aan de bestandsnaam.
- Bestanden zijn niet opgeslagen in MP3-indeling.

#### Albumnaam/tracknaam/ID3 tag wordt niet correct weergegeven.

- De disc is niet compatibel met ISO 9660 Level 1.  
→ Gebruik een geschikte disc.
- Het apparaat kan alleen lettercodes, zoals ASCII, kleinformaat Europese letters (ASCII alleen voor Joliet) en Shift-JIS weergeven. Andere lettercodes worden niet correct weergegeven.

#### MP3-bestanden worden minder snel afgespeeld dan andere bestanden.

Bij de volgende discs duurt het langer voordat het afspelen wordt gestart:

- discs die zijn opgenomen met een gecompliceerde structuur;
- discs die in meerdere sessies zijn opgenomen;
- discs waaraan gegevens kunnen worden toegevoegd.

#### Het geluid verspringt door trillingen.

- Het apparaat is geïnstalleerd in een hoek van meer dan 45°.
- Het apparaat is niet op een stabiele plaats in de auto gemonteerd.

#### Het geluid verspringt.

- Disc defect of vuil.
- De CD-R/CD-RW is beschadigd.

#### "Name Edit" wordt niet weergegeven in het menu.

Er zijn 50 discnamen opgeslagen op dit apparaat.

vervolg op volgende pagina →

## Radio-ontvangst

### Er kan niet worden afgestemd op voorkeuzenders.

- Sla de juiste frequentie op in het geheugen.
- Het ontvangstsignaal is te zwak.

### Radiozenders kunnen niet worden ontvangen.

#### Het geluid is gestoord.

- Sluit een antennebedieningskabel (blauw) of hulpvoedingskabel (rood) aan op de voedingskabel van de antenneversterker van de auto. (Alleen als de auto is uitgerust met een FM/MW/LW-antenne in de achter-/zijruit.)
- Controleer de aansluiting van de auto-antenne.
- De auto-antenne schuift niet uit.  
→ Controleer de aansluiting van de voedingskabel van de auto-antenne.
- Controleer de frequentie.
- Als de DSO-functie is ingeschakeld, is het geluid soms gestoord.  
→ Stel de DSO-functie in op "OFF" (pagina 36).

### Er kan niet automatisch worden afgestemd op zenders.

- De lokale zoekfunctie is ingesteld op "ON".  
→ Stel de lokale zoekfunctie in op "OFF" (pagina 23).
- Het ontvangstsignaal is te zwak.  
→ Stem handmatig af.

### De aanduiding "ST" knippert.

- Stem nauwkeurig af op de frequentie.
- Het ontvangstsignaal is te zwak.  
→ Schakel over naar mono-ontvangst (pagina 23).

### Een stereo-uitzending wordt mono weergegeven.

Het apparaat staat in de mono-ontvangststand.  
→ Annuleer de mono-ontvangststand (pagina 23).

## RDS

### SEEK wordt gestart na enkele seconden weergave.

De zender is geen TP-zender of heeft een zwak signaal.

→ Druk herhaaldelijk op (AF) of (TA) tot "AF" of "TA" wordt uitgeschakeld.

### Geen verkeersinformatie.

- Activeer de TA-functie.
- De zender is een TP-zender, maar zendt toch geen verkeersinformatie uit.  
→ Stem af op een andere zender.

## Beeldopslag

### Beelden kunnen niet worden opgeslagen.

Er zijn 100 beelden opgeslagen op het apparaat.

→ Verwijder ongewenste beelden en sla opnieuw op.

### Toetsen en regelaars functioneren niet tijdens het opslaan van beelden.

Er worden beelden op het apparaat opgeslagen. Tijdens deze procedure kunt u alleen de disc uitwerpen, het geluid dempen en het volume aanpassen.

→ Wacht even tot het opslaan van beelden is voltooid.

### De videostand kan niet worden geselecteerd.

- Er is geen videoapparaat aangesloten op de VIDEO IN aansluiting van dit apparaat of de videosignalen worden niet uitgevoerd via het aangesloten videoapparaat.
- Het kleursysteem van dit apparaat komt niet overeen met het aangesloten videoapparaat.  
→ Stel het kleursysteem in op PAL of NTSC afhankelijk van het aangesloten videoapparaat (pagina 44).
- Videosignalen van het videoapparaat zijn niet compatibel met PAL of NTSC.
- De parkeerrem wordt niet gebruikt.

---

# Foutberichten

---

## Foutweergave

### (Voor dit apparaat en optionele CD/MD-wisselaars)

De volgende berichten worden weergegeven en u hoort een pieptoon.

---

#### Disc Blank

- Er zijn geen tracks opgenomen op een MD.  
→ Speel een MD af waarop tracks zijn opgenomen.

---

#### Disc Error

- Een CD is vuil of omgekeerd geplaatst.  
→ Reinig de CD of plaats deze op de juiste manier.
- Een CD/MD kan niet worden afgespeeld wegens een probleem.  
→ Plaats een andere CD/MD.

---

#### Failure

- De luidsprekers of versterkers zijn niet correct aangesloten.  
→ Raadpleeg de installatiehandleiding van dit model om de aansluitingen te controleren.

---

#### High Temp

- De omgevingstemperatuur bedraagt meer dan 50°C.  
→ Wacht tot de temperatuur lager is dan 50°C.

---

#### NO Disc

- Er is geen disc in het CD/MD-apparaat geplaatst.  
→ Plaats een disc in het CD/MD-apparaat.

---

#### NO Magazine

- Er is geen discmagazijn in het CD-apparaat geplaatst.  
→ Plaats het magazijn in het CD-apparaat.

---

#### Disc NO Music

- Er is een CD zonder muziekbestand geplaatst.  
→ Plaats een muziek-CD.

---

#### Not Ready

- De klep van het MD-apparaat is open of de MD's zijn niet juist geplaatst.  
→ Sluit de klep of plaats de MD's op de juiste manier.

---

#### Offset

- Er is wellicht een interne storing.  
→ Controleer de aansluiting. Als de foutmelding in het display blijft staan, moet u de dichtstbijzijnde Sony-handelaar raadplegen.

---

#### Push Reset

- Het apparaat werkt niet wegens een probleem.
- Het CD/MD-apparaat werkt niet wegens een probleem.  
→ Druk op de hersteltoets op het apparaat.

Als deze oplossingen niet helpen, moet u de dichtstbijzijnde Sony-handelaar raadplegen.

---

## Bericht

### Local Seek up/Local Seek down

De lokale zoekfunctie is geactiveerd tijdens automatisch afstemmen (pagina 23).

---

Tragen Sie danach die Seriennummer (SERIAL NO.) in dem reservierten Feld ein. Sie finden diese auf einem Aufkleber, der auf dem Gerätegehäuse angebracht ist. Nehmen Sie den ausgefüllten Geräte-Pass anschließend unbedingt aus der Bedienungsanleitung heraus, falls Sie diese im Fahrzeug aufbewahren möchten. Bitte bewahren Sie den Geräte-Pass an einem sicheren Ort auf. Er kann im Falle eines Diebstahls zur Identifikation Ihres Eigentums dienen.

caraudio

## Geräte-Pass

**SONY**<sup>®</sup>

Dieser Geräte-Pass dient als Eigentumsnachweis für Ihr caraudio-Gerät im Falle eines Diebstahls.

Wir empfehlen, den Geräte-Pass nicht im Fahrzeug aufzubewahren, um Missbrauch zu verhindern.

Modellbezeichnung

CDX-M9900

Seriennummer (SERIAL NO.)

---



- Lead-free solder is used for soldering certain parts.
- Halogenated flame retardants are not used in the certain printed wiring boards.
- Halogenated flame retardants are not used in cabinets.
- Paper is used for the packaging cushions.

<http://www.sony.net/>

Sony Corporation Printed in Korea