

# FM/AM Compact Disc Player

Operating Instructions \_\_\_\_\_ **US**

Mode d'emploi \_\_\_\_\_ **FR**

Manual de instrucciones \_\_\_\_\_ **ES**

## Owner's Record

The model and serial numbers are located on the bottom of the unit.

Record these numbers in the space provided below.

Refer to these numbers whenever you call upon your Sony dealer regarding this product.

Model No. \_\_\_\_\_ Serial No. \_\_\_\_\_

POR FAVOR LEA DETALLADAMENTE ESTE MANUAL DE INSTRUCCIONES ANTES DE CONECTAR Y OPERAR ESTE EQUIPO. RECUERDE QUE UN MAL USO DE SU APARATO PODRÍA ANULAR LA GARANTÍA.

For installation and connections, see the supplied installation/connections manual. En ce qui concerne l'installation et les connexions, consulter le manuel d'installation/raccordement fourni. Para obtener información sobre la instalación y las conexiones, consulte el manual de instalación/conexiones suministrado.



**CDX-M8805X**  
**CDX-M8800**

## Warning

This equipment has been tested and found to comply with the limits for a Class B digital device, pursuant to Part 15 of the FCC Rules. These limits are designed to provide reasonable protection against harmful interference in a residential installation. This equipment generates, uses, and can radiate radio frequency energy and, if not installed and used in accordance with the instructions, may cause harmful interference to radio communications. However, there is no guarantee that interference will not occur in a particular installation. If this equipment does cause harmful interference to radio or television reception, which can be determined by turning the equipment off and on, the user is encouraged to try to correct the interference by one or more of the following measures:

- Reorient or relocate the receiving antenna.
- Increase the separation between the equipment and receiver.
- Connect the equipment into an outlet on a circuit different from that to which the receiver is connected.
- Consult the dealer or an experienced radio/TV technician for help.

You are cautioned that any changes or modifications not expressly approved in this manual could void your authority to operate this equipment.

## CAUTION

The use of optical instruments with this product will increase eye hazard.

## Welcome !

Thank you for purchasing this Sony Compact Disc Player. You can enjoy its various features even more with:

- MP3 file playback.
- CD-R/CD-RW which can have a session added can be played (page 7).
- Discs recorded in Multi Session can be played, depending on the recording method (page 8).
- Optional CD/MD units (both changers and players)\*1.
- ID3 tag\*2 version 1.0, 1.1, 2.2, 2.3 or 2.4 information (displayed when an MP3 file is played).
- CD TEXT information (displayed when a CD TEXT disc\*3 is played).
- **Supplied controller accessory**  
Card remote commander RM-X143A
- **Optional controller accessories**  
Wireless rotary commander RM-X6S  
Wired rotary commander RM-X4S

\*1 *This unit works with Sony products only.*

\*2 *ID3 tag is an MP3 file that contains information about album name, artist name, track name, etc.*

\*3 *A CD TEXT disc is an audio CD that includes information such as the disc name, artist name, and track names. This information is recorded on the disc.*



The “XM Ready” logo indicates that this product will control a Sony XM tuner module (sold separately).

Please see your nearest authorized Sony dealer for details on the XM tuner module.

For instructions on XM tuner operation, please refer to the XM tuner module’s included instruction manual.

**BBE<sup>®</sup>MP**  
**DIGITAL**

The BBE MP process improves digitally compressed sound, such as MP3, by restoring and enhancing the higher harmonics lost through compression. BBE MP works by generating even-order harmonics from the source material, effectively recovering warmth, detail and nuance.

# Table of Contents

Location of controls . . . . .	4
Precautions . . . . .	6
Notes on discs . . . . .	7
About MP3 files . . . . .	8

## Getting Started

Resetting the unit . . . . .	9
Setting the clock . . . . .	10

## CD Player

### CD/MD Unit (optional)

Playing a disc . . . . .	10
Display items . . . . .	12
Playing tracks repeatedly	
— Repeat Play . . . . .	13
Playing tracks in random order	
— Shuffle Play . . . . .	13
Labeling a CD	
— Disc Memo* . . . . .	14
Locating a disc by name	
— List-up* . . . . .	15

\* Functions available with optional CD/MD unit

## Radio

Storing stations automatically	
— Best Tuning Memory (BTM) . . . . .	15
Receiving the stored stations . . . . .	16
Storing only the desired stations . . . . .	16
Storing station names	
— Station Memo . . . . .	17
Tuning in a station through a list	
— List-up . . . . .	18

## Other Functions

Using the rotary commander . . . . .	18
Adjusting the sound characteristics . . . . .	20
Changing the BBE MP setting . . . . .	20
Quickly attenuating the sound . . . . .	20
Changing the sound and display settings	
— Menu . . . . .	21
Setting the equalizer (EQ7) . . . . .	22
Setting the Dynamic Soundstage Organizer (DSO) . . . . .	23
Selecting the display mode and display image . . . . .	23
Connecting auxiliary audio equipment . . . . .	24

## Additional Information

Maintenance . . . . .	25
Removing the unit . . . . .	26
Specifications . . . . .	27
Troubleshooting . . . . .	28
Error displays/Messages . . . . .	29

# Location of controls

## Card remote commander RM-X143A

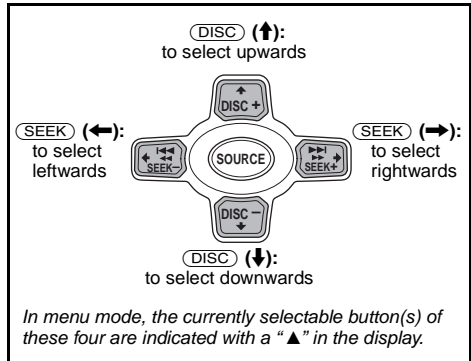
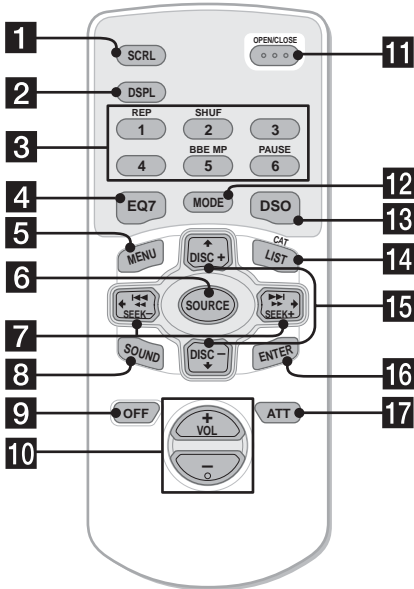

### Note

If the display disappears by pressing **OFF**, it cannot be operated with the card remote commander unless **SOURCE** on the unit is pressed, or a disc is inserted to activate the unit first.

### Tip

For details on how to replace the battery, see "Replacing the lithium battery" on page 25.

Refer to the pages listed for details.

- 1 SCRL (scroll) button** 12
- 2 DSPL (display mode change) button** 12, 14
- 3 Number buttons**  
Radio:  
To store stations/receive stored stations.  
CD/MD:  
①: **REP** 13  
②: **SHUF** 13  
⑥: **PAUSE**\*1 11  
Sound:  
⑤: **BBE MP**\*1 20
- 4 EQ7 button** 22
- 5 MENU button**  
To display the menus.
- 6 SOURCE (Power on/Radio/CD/MD\*2/ AUX\*3) button**  
To select the source.
- 7 SEEK/AMS (←/→) buttons**  
To skip tracks/fast-forward, reverse a track/tune in stations automatically, find a station manually/select a setting.
- 8 SOUND button** 18, 20

- 9 OFF (Stop/Power off) button** 11, 18, 24
- 10 VOL (+/-) buttons**  
To turn up or down the volume.
- 11 OPEN/CLOSE button** 10, 11
- 12 MODE button**  
To change the operation.
- 13 DSO button** 23
- 14 LIST (CAT)\*4 button** 15, 18
- 15 DISC (ALBUM) (↑/↓) buttons**  
To receive preset stations/change the disc\*5, skip albums\*6/select a menu.
- 16 ENTER button**  
To enter a setting.
- 17 ATT button** 20

\*1 Available only when playing back on this unit.

\*2 When an optional MD unit is connected.

\*3 Available only when an optional Sony portable device is connected to AUX IN terminal of the unit. When you connect a Sony portable device and CD/MD unit(s) at the same time, use the AUX IN selector.

\*4 The CAT button is available only when the XM tuner is connected.

\*5 When an optional CD/MD unit is connected.

\*6 Available only when an MP3 file is played.

**Main display side**

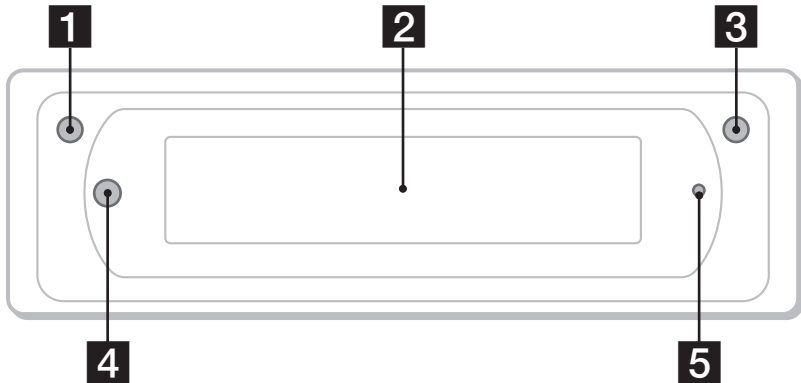

**Operation side**

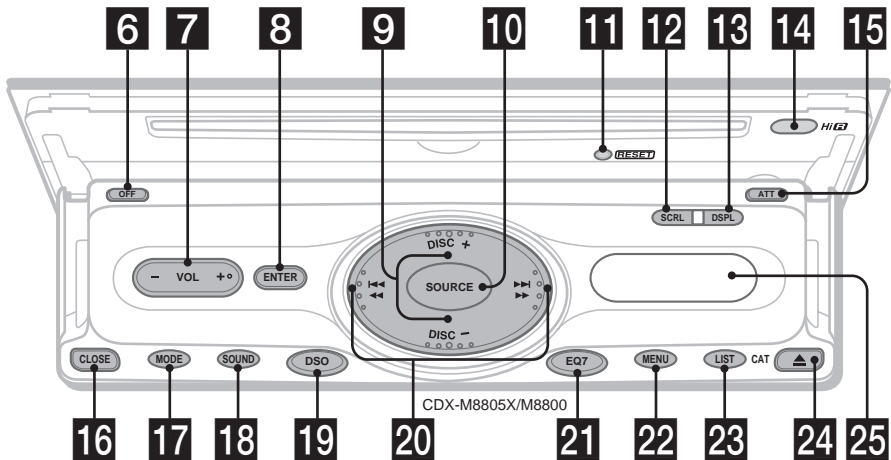

The buttons on the unit share the same functions as those on the card remote commander.

- |  |  |
|--|--|
| <p><b>1</b> OPEN button 10, 11</p> <p><b>2</b> Main display window</p> <p><b>3</b> IMAGE button 23</p> <p><b>4</b> <b>14</b> Receptor for the card remote commander</p> <p><b>5</b> <b>11</b> RESET button 9</p> <p><b>6</b> OFF (Stop/Power off) button*7</p> <p><b>7</b> VOL (-/+ ) button</p> <p><b>8</b> ENTER button</p> <p><b>9</b> DISC (ALBUM) (+/-) button</p> <p><b>10</b> SOURCE button</p> | <p><b>12</b> SCRL (scroll) button</p> <p><b>13</b> DSPL (display mode change) button</p> <p><b>15</b> ATT button</p> <p><b>16</b> CLOSE (front panel close) button 10</p> <p><b>17</b> MODE button</p> <p><b>18</b> SOUND button</p> <p><b>19</b> DSO button</p> <p><b>20</b> SEEK/AMS (◀◀◀/▶▶▶) button</p> <p><b>21</b> EQ7 button</p> <p><b>22</b> MENU button</p> <p><b>23</b> LIST (CAT)*8 button</p> <p><b>24</b> ▲ (eject) button 11</p> <p><b>25</b> Sub display window</p> |
|--|--|

continue to next page →

- \*7 **Warning when installing in a car without an ACC (accessory) position on the ignition switch**  
After turning off the ignition, be sure to press and hold **(OFF)** on the unit until the display disappears. Otherwise, the display does not turn off and this causes battery drain.
- \*8 *The CAT button is available only when the XM tuner is connected.*

### Selecting a disc and album

Disc and album can be skipped using the DISC (ALBUM) (**↑/↓**) buttons.

#### (With this unit)

To	Press
Skip albums* <sup>9</sup> – Album selection	<b>↑</b> or <b>↓</b> [once for each album] To continuously skip albums, press and hold either button.

#### (With optional unit)

To	Press
Skip discs – Disc selection	<b>↑</b> or <b>↓</b> [once for each disc] To continuously skip discs, press once and press again within about 1 second (and hold) either button.
Skip albums* <sup>9</sup> – Album selection	<b>↑</b> or <b>↓</b> [hold for a moment] and release. To continuously skip albums, press (and hold) within about 1 second of first releasing the button.

\*<sup>9</sup> Available only when an MP3 file is played.

### Skipping tracks continuously

Press once either SEEK/AMS (**←** or **→**) button, then press again within about 1 second and hold.

## Precautions

- If your car has been parked in direct sunlight, allow the unit to cool off before operating it.
- Power antenna will extend automatically while the unit is operating.

### Caution

While driving, do not use the CUSTOM FILE feature or any other functions which may divert your attention from the road.

If you have any questions or problems concerning your unit that are not covered in this manual, please consult your nearest Sony dealer.

### Moisture condensation

On a rainy day or in a very damp area, moisture condensation may occur inside the lenses and display of the unit. Should this occur, the unit will not operate properly. In such a case, remove the disc and wait for about an hour until the moisture has evaporated.

### To maintain high sound quality

Be careful not to splash juice or other soft drinks onto the unit or discs.

## Notes on discs

- To keep a disc clean, do not touch its surface. Handle the disc by its edge.
- Keep your discs in their cases or disc magazines when not in use.
- Do not subject discs to heat/high temperature. Avoid leaving them in a parked car or on a dashboard/rear tray.

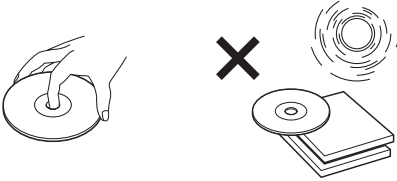

- Do not attach labels, or use discs with sticky ink/residue. Such discs may stop spinning when used, causing a malfunction, or may ruin the disc.

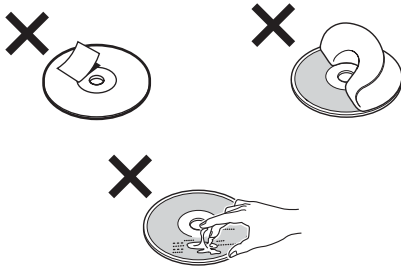

- Do not use any discs with labels or stickers attached. The following malfunctions may result from using such discs:
  - Inability to eject a disc (due to a label or sticker peeling off and jamming the eject mechanism).
  - Inability to read audio data correctly (e.g., playback skipping, or no playback) due to heat shrinking of a sticker or label causing a disc to warp.
- Discs with non-standard shapes (e.g., heart, square, star) cannot be played on this unit. Attempting to do so may damage the unit. Do not use such discs.
- You cannot play 8 cm (3 in) CDs.

- Before playing, clean the discs with a commercially available cleaning cloth. Wipe each disc from the center out. Do not use solvents such as benzene, thinner, commercially available cleaners, or antistatic spray intended for analog discs.



## Music discs encoded with copyright protection

This product is designed to play back discs that conform to the Compact Disc (CD) standard. Recently, various music discs encoded with copyright protection are marketed by some record companies. Please be aware that among those discs, there are some that do not conform to the CD standard and may not be playable by this product.

## Notes on CD-Rs (recordable CDs)/CD-RWs (rewritable CDs)

This unit can play the following discs:

Type of discs	Label on the disc	
Audio CD		
MP3 files		

- Some CD-Rs/CD-RWs (depending on the equipment used for its recording or the condition of the disc) may not play on this unit.
- You cannot play a CD-R/CD-RW that is not finalized\*.
- You can play MP3 files recorded on CD-ROMs, CD-Rs, and CD-RWs.
- A CD-R/CD-RW to which a session can be added can be played.

\* A process necessary for a recorded CD-R/CD-RW disc to be played on the audio CD player.

## About MP3 files

MP3 (MPEG 1 Audio Layer-3) is a standard technology and format for compressing a sound sequence. The file is compressed to about 1/10 of its original size. Sounds outside the range of human hearing are compressed while the sounds we can hear are not compressed.

### Notes on discs

You can play MP3 files recorded on CD-ROMs, CD-Rs, and CD-RWs.

The disc must be in the ISO 9660\*<sup>1</sup> level 1 or level 2 format, or Joliet or Romeo in the expansion format\*<sup>2</sup>.

You can use a disc recorded in Multi Session\*<sup>3</sup>.

#### \*1 ISO 9660 Format

The most common international standard for the logical format of files and folders on a CD-ROM.

There are several specification levels. In Level 1, file names must be in the 8.3 format (no more than 8 characters in the name, no more than 3 characters in the extension “.mp3”) and in capital letters. Folder names can be no longer than 8 characters. There can be no more than 8 nested folder levels. Level 2 specifications allow file names up to 31 characters long.

Each folder can have up to 8 trees.

For Joliet or Romeo in the expansion format, make sure of the contents of the writing software, etc.

#### \*2 Expansion format

Joliet: The maximum number of characters for album (folder) names/track (file) names that can be displayed is 32 each.

Romeo: The maximum number of characters for album (folder) names/track (file) names that can be displayed is 64 each.

#### \*3 Multi Session

This is a recording method that enables adding of data using the Track-At-Once method. Conventional CDs begin at a CD control area called the Lead-in and end at an area called Lead-out. A Multi Session CD is a CD having multiple sessions, with each segment from Lead-in to Lead-out regarded as a single session.

CD-Extra: The format which records audio (audio CD data) as tracks on session 1, and records data as tracks on session 2.

Mixed CD: In this format, data is recorded as track 1, and audio (audio CD data) is recorded as track 2.

### Notes

- With formats other than ISO 9660 level 1 and level 2, folder names or file names may not be displayed correctly.
- When naming, be sure to add the file extension “.mp3” to the file name.
- If you put the extension “.mp3” to a file other than MP3, the unit cannot recognize the file properly and will generate random noise that could damage your speakers.
- The following discs take a longer time to start playback.
  - a disc recorded with complicated tree structure.
  - a disc recorded in Multi Session.
  - a disc to which data can be added.
- If you play a high-bit rate MP3 file such as 320 kbps, sound may be intermittent.

### Cautions when playing a disc that is recorded in Multi Session

- When the first track of the first session is audio CD data:
  - Only audio CD data of the first session is played back.
  - Any data in subsequent sessions is skipped.
- When the first track of the first session is not audio CD data:
  - If an MP3 file is in the disc, only MP3 file(s) is played back and other data is skipped. (Audio CD data is not recognized.)
  - If no MP3 file is in the disc, “NO Music” is displayed and nothing is played back. (Audio CD data is not recognized.)



## The playback order of the MP3 files

The playback order of the folders and files is as follows:

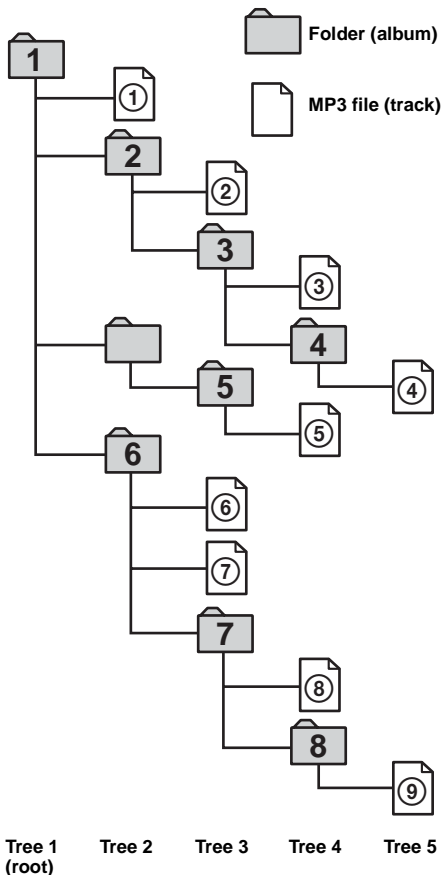

### Notes

- A folder that does not include an MP3 file is skipped.
- When you insert a disc with many trees, it takes a longer time to start playback. We recommend that you make only 1 or 2 trees for each disc.
- Maximum folder number: 150 (including root folder and empty folders)
- The maximum number of MP3 files and folders that can be contained in a disc: 300  
When a file/folder name contains many characters, this number may become less than 300.

### Tip

To specify a desired playback order, before the folder or file name, input the order by number (e.g., "01," "02"), then record contents onto a disc. (The order differs depending on the writing software.)

## Getting Started

### Resetting the unit

Before operating the unit for the first time, or after replacing the car battery or changing the connections, you must reset the unit.

Press the RESET button with a pointed object, such as a ball-point pen.

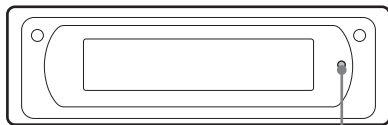

RESET button

### Resetting the unit during use in sub-display position

RESET button

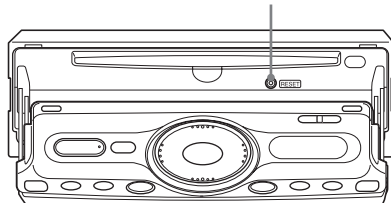

### Notes

- Pressing the RESET button will erase the clock setting and some stored contents.
- After resetting the unit, press **OPEN/CLOSE** on the card remote commander to make sure the front panel opens and closes correctly once before operating further.

## Setting the clock

The clock uses a 12-hour digital indication.

Example: To set the clock to 10:08

- 1 Press **MENU**, then press **↑** or **↓** repeatedly until “Clock Adjust” appears.



- 1 Press **ENTER**.  
The hour indication flashes.
  - 2 Press **↑** or **↓** to set the hour.
  - 3 Press **→**.  
The minute indication flashes.
  - 4 Press **↑** or **↓** to set the minute.
- 2 Press **ENTER**.

10:08

The clock starts. After the clock setting is complete, the display returns to normal play mode.

**Tip**  
When Clock mode is set to “on,” the time is displayed (page 21).

## CD Player CD/MD Unit (optional)

In addition to playing a CD with this unit, you can also control external CD/MD units.

### Playing a disc

(With this unit)

- 1 Press **OPEN/CLOSE** or **OPEN** on the unit and insert the disc (labeled side up).  
Playback starts automatically.

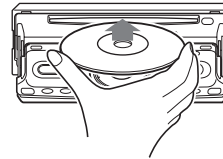

- 2 Press **OPEN/CLOSE** or **CLOSE** on the unit to close the front panel.

If a disc is already inserted, press **SOURCE** repeatedly until “CD” appears to start playback.

To	Press
Pause*1	(6) (PAUSE)
Stop playback	(OFF)
Eject the disc	(OPEN/CLOSE) or (OPEN) then $\blacktriangle$ on the unit
Skip tracks – Automatic Music Sensor	(SEEK) ( $\blacktriangleleft/\blacktriangleright$ ) [once for each track]
Fast-forward/ reverse – Manual Search	(SEEK) ( $\blacktriangleleft/\blacktriangleright$ ) [hold to desired point]
Skip albums*2 – Album selection	(DISC) ( $\blacktriangle/\blacktriangledown$ ) [hold to desired point]

\*1 *Pause is available only when playing back on this unit (when playing back on the optional unit, pause is not available). To cancel pause, press (6) (PAUSE) again.*

\*2 *Available only when an MP3 file is played.*

To skip tracks continuously, press  $\blacktriangleleft$  or  $\blacktriangleright$ , then press again within about 1 second and hold.

#### Notes

- Before playing a track, this unit reads all track and album information on the disc. Depending on the track structure, it may take more than a minute before playback begins. During this time, "Read" is displayed. Play will automatically start when reading is complete.
- Depending on the condition of the disc, it may not play back (page 7, 8).
- While the first/last track on the disc is playing, if  $\blacktriangleleft$  or  $\blacktriangleright$  is pressed, playback skips to the last/first track of the disc.
- When the last track on the disc is over, playback restarts from the first track of the disc.
- If you play a high-bit rate MP3 file such as 320 kbps, sound may be intermittent.

#### (With optional unit)

- 1 Press (SOURCE) repeatedly to select "CD" or "MD (MS\*1)."
- 2 Press (MODE) repeatedly until the desired unit appears.  
Playback starts.

To	Press
Skip discs – Disc selection	(DISC) ( $\blacktriangle/\blacktriangledown$ ) [once for each disc]
Skip albums*2 – Album selection	(DISC) ( $\blacktriangle/\blacktriangledown$ ) [hold to desired point]

\*1 MS: MG Memory Stick System-up Player MGS-X1

\*2 Available only when an MP3 file is played.

#### Cautions when connecting MGS-X1 and MD unit(s)

This unit recognizes MGS-X1 as an MD unit.

- When you want to play MGS-X1, press (SOURCE) to select "MS" or "MD." When "MS" appears in the source display, MGS-X1 starts to play. When "MD" appears in the source display, press (MODE) to select "MS," to start playback.
- When you want to play an MD unit, press (SOURCE) to select "MD" or "MS." When your desired MD unit appears in the source display, it starts to play. When "MS" or another MD unit appears in the source display, press (MODE) to select your desired MD unit, to start playback.

#### Notes when playing back a disc with non-audio CD data/MP3 file

If a disc with non-audio CD data/MP3 file is inserted:

- in the case of this unit, "NO Music" appears in the display, and the display becomes the clock display (CD playback stops).
- in the case of an optional MP3 compatible CD unit, "NO Music" appears in the display and playback of the next disc starts.
- in the case of an optional CD unit, which is incompatible with MP3, the disc will play back with no sound.

#### Note

With an optional unit connected, playback of the same source will continue on to the optional CD/MD unit.

# Display items

When the disc/album/track changes, any prerecorded title\*<sup>1</sup> of the new disc/album/track is automatically displayed. (If the A.Scroll (Auto Scroll) function is set to “on,” names exceeding 12 characters will be scrolled (page 21).)

### Displayable items

- Disc name\*<sup>1</sup>/artist name\*<sup>2</sup>
- Album name\*<sup>3</sup>
- Track name\*<sup>1</sup>\*<sup>3</sup>
- ID3 tag\*<sup>3</sup>

### MP3\*<sup>4</sup>/MDLP display\*<sup>5</sup>

- MP3: MP3 playback
- LP2: LP2 playback
- LP4: LP4 playback

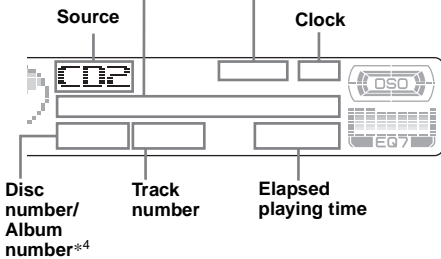

### Notes

- Some characters cannot be displayed.
- For some CD TEXT discs or ID3 tags with very many characters, information may not scroll.
- This unit cannot display the artist name for each track of a CD TEXT disc.

### Notes on MP3

- ID3 tag applies only to version 1.0, 1.1, 2.2, 2.3 and 2.4.
- Some characters and signs cannot be displayed (appear as “□”). The maximum number of displayable characters for an album (folder) name/ track (file) is 64 (Romeo) or 32 (Joliet); ID3 tag 30 characters (1.0, 1.1, 2.2 and 2.3) or 126 characters (2.4).
- In the following cases, elapsed playing time may not be displayed accurately.
  - when an MP3 file of VBR (variable bit rate) is played.
  - during fast-forward/reverse.

### Tip

When the A.Scroll (Auto Scroll) function is set to “off,” and the disc/album/track is changed, the disc/album/track name or ID3 tag does not scroll.

To	Press
Switch display item	(DSPL)
Scroll display item	(SCRL)

\*1 When pressing (DSPL), “NO Disc Name” or “NO Track Name” indicates that there is no Disc Memo (page 14) or prerecorded name to display.

\*2 Only for CD TEXT discs with the artist name.

\*3 Only for MP3 files.

Only track name/artist name/album name in ID3 tag is displayed.

When pressing (DSPL), “NO ID3 Tag” indicates that there is no ID3 tag to display.

\*4 Available only when an MP3 file is played.

\*5 Available only when an optional MD unit with the MDLP function is connected, and an MDLP disc is played.

## Playing tracks repeatedly

### — Repeat Play

You can select:

- REP-Track — to repeat the current track.
- REP-Album\*<sup>1</sup> — to repeat the tracks in the current album.
- REP-Disc\*<sup>2</sup> — to repeat the tracks in the current disc.

\*<sup>1</sup> Available only when an MP3 file is played.

\*<sup>2</sup> Available only when one or more optional CD/MD units are connected.

**During playback, press ① (REP) repeatedly until the desired setting appears in the display.**

Repeat Play starts.

To return to normal play mode, select “REP-off.”

## Playing tracks in random order

### — Shuffle Play

You can select:

- SHUF-Album\*<sup>1</sup> — to play the tracks in the current album in random order.
- SHUF-Disc — to play the tracks in the current disc in random order.
- SHUF-Changer\*<sup>2</sup> — to play the tracks in the current optional CD (MD) changer in random order.
- SHUF-All\*<sup>3</sup> — to play all the tracks in all the connected CD (MD) units (including this unit) in random order.

\*<sup>1</sup> Available only when an MP3 file is played.

\*<sup>2</sup> Available only when one or more optional CD (MD) changers are connected.

\*<sup>3</sup> Available only when one or more optional CD units, or two or more optional MD units are connected.

**During playback, press ② (SHUF) repeatedly until the desired setting appears in the display.**

Shuffle Play starts.

To return to normal play mode, select “SHUF-off.”

#### **Note**

“SHUF-All” will not shuffle tracks between CD units and MD units.

# Labeling a CD

— Disc Memo (When connecting a CD unit with the CUSTOM FILE function)

You can label each disc with a custom name (Disc Memo). You can enter up to 8 characters for a disc. If you label a CD, you can locate the disc by name (page 15).

**1 Start playing the disc you want to label in a CD unit with the CUSTOM FILE function.**

**2 Press (MENU), then press ↑ or ↓ repeatedly until “Name Edit” appears.**

**3 Press (ENTER).**



**4 Enter the characters.**

**① Press ↑\*1 repeatedly to select the desired character.**

A → B → C ... → 0 → 1 → 2 ... → +  
→ - → \* ... → ...\*2 → A

\*1 For reverse order, press ↓.

\*2 (blank space)

**② Press → after locating the desired character.**



If you press ←, you can move back to the left.

**③ Repeat steps ① and ② to enter the entire name.**

**5 Press (ENTER).**

The unit returns to normal play mode.

## Tips

- Simply overwrite or enter “...” to correct or erase a character.
- There is another way to start labeling a CD: Press (LIST) (CAT) for 2 seconds instead of performing steps 2 and 3. You can also complete the operation by pressing (LIST) (CAT) for 2 seconds instead of step 5.
- You can label CDs on a unit without the CUSTOM FILE function if that unit is connected along with a CD unit that has the function. The Disc Memo will be stored in the memory of the CD unit with the CUSTOM FILE function.

## Viewing the Disc Memo

As a display item, the Disc Memo always takes priority over any original CD TEXT information.

To	Press
View	(DSPL) during CD/CD TEXT disc playback

## Tip

To find out about other items that can be displayed, see page 12.

## Erasing the Disc Memo

**1 Press (SOURCE) repeatedly to select “CD.”**

**2 Press (MODE) repeatedly to select the CD unit storing the Disc Memo.**

**3 Press (MENU), then press ↑ or ↓ repeatedly until “Name Delete” appears.**

**4 Press (ENTER).**

The stored names will appear.

**5 Press ↑ or ↓ repeatedly to select the disc name you want to erase.**

**6 Press (ENTER) for 2 seconds.**

The name is erased.

Repeat steps 5 and 6 if you want to erase other names.

**7 Press (MENU) twice.**

The unit returns to normal play mode.

## Notes

- When the Disc Memo for a CD TEXT disc is erased, the original CD TEXT information is displayed.
- If you cannot find the Disc Memo you want to erase, try selecting a different CD unit in step 2.
- If you have already erased all of the Disc Memo, “NO Data” appears and the unit returns to normal play mode in step 4 or 6.

## Locating a disc by name

— List-up (When connecting a CD unit with the CD TEXT/CUSTOM FILE function, or an MD unit)

You can use this function for discs that have been assigned custom names\*1 or for CD TEXT discs\*2.

\*1 Locating a disc by its custom name: when you assign a name for a CD (page 14) or an MD.

\*2 Locating discs by the CD TEXT information: when you play a CD TEXT disc on a CD unit with the CD TEXT function.

### 1 During playback, press **(LIST)** (CAT).

The name assigned to the current disc appears in the display.



### 2 Press **↑** or **↓** repeatedly until you find the desired disc.

### 3 Press **(ENTER)** to play the disc.

#### Note

Some letters cannot be displayed (exception: the letters stored by Disc Memo).

## Radio

The unit can store up to 6 stations per band (FM1, FM2, FM3, AM1, and AM2).

#### Caution

When tuning in stations while driving, use Best Tuning Memory to prevent accidents.

## Storing stations automatically

### — Best Tuning Memory (BTM)

The unit selects the stations with the strongest signals within the selected band, and stores them in the order of their frequency.

### 1 Press **(SOURCE)** repeatedly to select the radio.

### 2 Press **(MODE)** repeatedly to select the band.

### 3 Press **(MENU)**, then press **↑** or **↓** repeatedly until “BTM” appears.

### 4 Press **(ENTER)**.

The unit stores stations in the order of their frequencies on the number buttons.

A beep sounds when the setting is stored.

#### Notes

- If only a few stations can be received due to weak signals, some number buttons will retain their former settings.
- When a number is indicated in the display, the unit starts storing stations from the one currently displayed.

## Receiving the stored stations

- 1 Press **(SOURCE)** repeatedly to select the radio.
- 2 Press **(MODE)** repeatedly to select the band.
- 3 Press the number button (**(1)** to **(6)**) on which the desired station is stored.

### Tip

Press **↑** or **↓** to receive the stations in the order they are stored in the memory (Preset Search function).

### If preset tuning does not work

#### Press **←** or **→** to search for the station (automatic tuning).

Scanning stops when the unit receives a station. Repeat until the desired station is received.

### Tips

- If automatic tuning stops too frequently, turn on the Local Seek to limit seek to stations with stronger signals. For details, see "Changing the sound and display settings" on page 21.
- If you know the frequency of the station you want to listen to, press and hold **←** or **→** to locate the approximate frequency, then press **←** or **→** repeatedly to fine adjust to the desired frequency (manual tuning).

### If FM stereo reception is poor

#### Select monaural reception mode

For details, see "Changing the sound and display settings" on page 21.

The sound improves, but becomes monaural ("ST" disappears).

### Note

If interference occurs, this unit will automatically narrow the reception frequency to eliminate noise (IF Auto function). In such cases, some FM stereo broadcasts may become monaural while in the stereo reception mode.

### Tips

- To always hear FM stereo broadcasts in stereo, you can change the IF Auto setting and widen the frequency signal reception. For details, see "Changing the sound and display settings" on page 21. Note that some interference may occur in this setting.
- If FM broadcasts are difficult to hear, set DSO to "OFF" (page 23).

## Storing only the desired stations

You can manually preset the desired stations on any chosen number button.

- 1 Press **(SOURCE)** repeatedly to select the radio.
- 2 Press **(MODE)** repeatedly to select the band.
- 3 Press **←** or **→** to tune in the station that you want to store.
- 4 Press the desired number button (**(1)** to **(6)**) for 2 seconds until the preset number appears.

### Note

If you try to store another station on the same number button, the previously stored station will be erased.



# Storing station names

## — Station Memo

You can assign a name to each radio station and store it in memory. The name of the station currently tuned in appears in the display. You can assign a name using up to 8 characters for a station.

### Storing the station names

- 1 Tune in a station whose name you want to store.
- 2 Press **(MENU)**, then press **↑** or **↓** repeatedly until “Name Edit” appears.
- 3 Press **(ENTER)**.

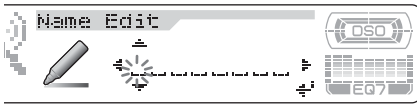

- 4 Enter the characters.

- 1 Press **↑**\*1 repeatedly to select the desired character.

A → B → C ... → 0 → 1 → 2 ... → +  
→ - → \* ... → ...\*2 → A

- \*1 For reverse order, press **↓**.
- \*2 (blank space)

- 2 Press **→** after locating the desired character.



If you press **←**, you can move back to the left.

- 3 Repeat steps 1 and 2 to enter the entire name.

- 5 Press **(ENTER)**.

The unit returns to normal radio reception mode.

### Tips

- Simply overwrite or enter “...” to correct or erase a character.
- There is another way to start storing station names: Press **(LIST)** (CAT) for 2 seconds instead of performing steps 2 and 3. You can also complete the operation by pressing **(LIST)** (CAT) for 2 seconds instead of step 5.

### Erasing the station name

- 1 During radio reception, press **(MENU)**, then press **↑** or **↓** repeatedly until “Name Delete” appears.
- 2 Press **(ENTER)**.
- 3 Press **↑** or **↓** repeatedly to select the station whose name you want to erase.
- 4 Press **(ENTER)** for 2 seconds.  
The name is erased.  
Repeat steps 3 to 4 if you want to erase other names.
- 5 Press **(MENU)** twice.  
The unit returns to normal radio reception mode.

### Note

If you have already erased all of the station names, “NO Data” appears and the unit returns to normal play mode in step 2 or 4.

## Tuning in a station through a list

— List-up

### 1 During radio reception, press **(LIST)** (CAT).

The frequency or the name assigned to the current station appears in the display.



### 2 Press **↑** or **↓** repeatedly until you find the desired station.

If no name is assigned to the selected station, the frequency appears in the display.

### 3 Press **(ENTER)** to tune in the station.

## Other Functions

You can also control the unit (and optional CD/MD units) with a rotary commander (**optional**).

## Using the rotary commander

First, attach the appropriate label depending on how you want to mount the rotary commander. The rotary commander works by pressing buttons and/or rotating controls.

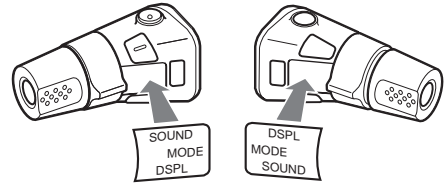

### By pressing buttons

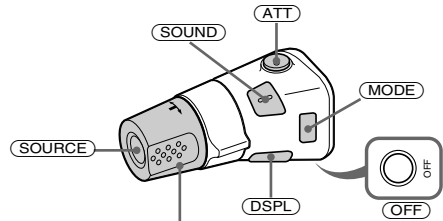

Rotate the VOL control to adjust the volume.

Press	To
<b>(SOURCE)</b>	Change the source (Radio/CD/MD*1/AUX*2)/Power on
<b>(MODE)</b>	Change operation (Radio band/CD unit*1/MD unit*1)
<b>(ATT)</b>	Attenuate the sound
<b>(OFF)</b> *3	Stop playback or radio reception/Power off
<b>(SOUND)</b>	Adjust the sound settings
<b>(DSPL)</b>	Change the display item (For 2 seconds to scroll the display item)

## By rotating the control

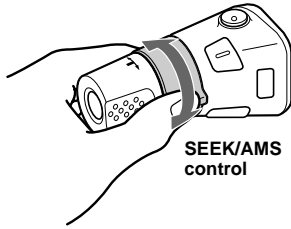

### Rotate and release to:

- Skip tracks.  
To continuously skip tracks, rotate once and rotate again within 1 second and hold the control.
- Tune in stations automatically.

### Rotate, hold, and release to:

- Fast-forward/reverse a track.
- Find a station manually.

## By pushing in and rotating the control

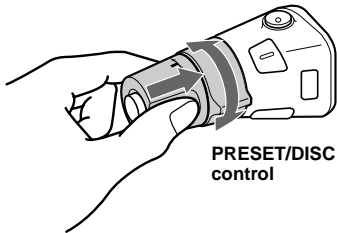

### Push in and rotate the control to:

- Receive preset stations.
- Change discs during CD (MD) playback\*1.
- Change albums\*4.

\*1 Only if the corresponding optional equipment is connected.

\*2 Available only when an optional Sony portable device is connected to AUX IN terminal of the unit. When you connect a Sony portable device and CD/MD unit(s) at the same time, use the AUX IN selector.

\*3 If your car has no ACC (accessory) position on the ignition key switch, after turning off the ignition, be sure to press and hold **OFF** until the display disappears.

\*4 Available only when an MP3 file is played.

When an MP3 file is played, you can select an album using the rotary commander.

## (With this unit)

To	Do this
Skip albums – Album selection	Push in and rotate [once for each album] the control. To continuously skip albums, push in and rotate (and hold) the control.

## (With optional unit)

To	Do this
Skip discs – Disc selection	Push in and rotate [once for each disc] the control. To continuously skip discs, push in and rotate once and rotate again within about 1 second (and hold) the control.

Skip albums – Album selection	Push in and rotate the control [hold for a moment] and release. To continuously skip albums, push in and rotate again (and hold) within about 1 second of first releasing the control.
----------------------------------	---

## Changing the operative direction

The operative direction of controls is factory-set as shown below.

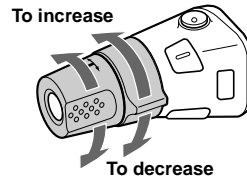

If you need to mount the rotary commander on the right hand side of the steering column, you can reverse the operative direction.

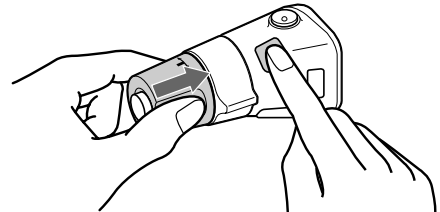

Press **SOUND** for 2 seconds while pushing the VOL control.

### Tip

You can also change the operative direction of these controls with the unit (page 21).

## Adjusting the sound characteristics

You can adjust the bass, treble, balance, fader, and subwoofer volume.

### 1 Press **(SOUND)** repeatedly to select the desired item.

Each time you press **(SOUND)**, the item changes as follows:

**BASS (bass)** → **TREBLE (treble)** →

**BALANCE (left-right)** →

**FADER (front-rear)** →

**SUB (subwoofer volume)**

### 2 Adjust the level of a selected item by pressing **←** or **→**.

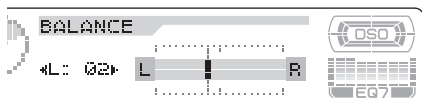

After 3 seconds, the display returns to the normal play mode.

#### Note

Adjust within 3 seconds after selecting the item.

#### Tip

When adjusting with the rotary commander, press **(SOUND)** repeatedly and then rotate the VOL control.

## Changing the BBE MP setting

The BBE MP process effectively adds warmth and provides clear CD quality sound even from heavily compressed MP3 material.

**During playback on this unit, press **(5)** (BBE MP) to select “BBE MP-on.”**

To cancel the BBE MP, select “BBE MP-off.”

#### Note

The BBE MP function is available only when playing back on this unit (when playing back on the optional unit, BBE MP is not available).

#### Tip

You can change the BBE MP setting only when playing back on this unit.

## Quickly attenuating the sound

Press **(ATT)**.

“ATT-on” appears in the display momentarily.

To restore the previous volume level, press **(ATT)** again.

#### Tip

When the interface cable of a car telephone is connected to the ATT lead, the unit decreases the volume automatically when a telephone call comes in (Telephone ATT function).

# Changing the sound and display settings

## — Menu

The following items can be set:

### Setup

- Clock Adjust (page 10)
- Beep — to turn the beeps on or off.
- AUX-A (page 24) — to turn the AUX source display on or off.

### Display

- Clock (Clock Information)\*<sup>1</sup> — to display the clock and the play mode at the same time (on).
- A.IMG (Auto Image)\*<sup>1</sup> (page 24) — to step through the display images of one or all display modes.
- Demo (Demonstration)\*<sup>2</sup> — to turn the demonstration display on or off.
  - Select “on” to activate demonstration display.
  - Select “off” to deactivate the demonstration mode.
- Info (Display Information)\*<sup>1</sup> — to display the display items (depending on the source, etc.) at the bottom of the display while a display image is displayed:
  - Select “on” to display the display items, and by pressing (D SPL), the display item will change.
  - Select “off” to not display any display items.
- Dimmer — to change the brightness of the display.
  - Select “Auto” to dim the display only when you turn the lights on.
  - Select “on” to dim the display.
  - Select “off” to deactivate the Dimmer.
- Contrast\*<sup>3</sup> — to adjust the contrast if the indications on the display are not recognizable because of the unit’s installation position.
- A.Scroll (Auto Scroll) (page 12)
  - Select “on” to scroll automatically displayed names exceeding 12 characters.
  - When the Auto scroll function is set to “off” and the disc/album/track is changed, the disc/album/track name or ID3 tag does not scroll.

\*<sup>1</sup> The items appear only in the main display window. You can adjust the items only when the front panel is closed.

\*<sup>2</sup> When the unit is turned off.

\*<sup>3</sup> “Contrast” appears only in the sub display window. You can adjust “Contrast” only when the front panel is open.

## Sound

- EQ7 Tune (page 22) — to adjust the equalizer curve.
- HPF (High pass filter) — to select the cut-off frequency to “78Hz,” “125Hz” or “off.”
- LPF (Low pass filter) — to select the cut-off frequency to “78Hz,” “125Hz” or “off.”
- Loudness — to enjoy bass and treble even at low volumes. The bass and treble will be reinforced.
- AUX Level (page 24) — to adjust the volume level of connected auxiliary equipment.

## Receive Mode

- Local on/off (Local seek mode) (page 16)
  - Select “on” to only tune into stations with stronger signals.
- Mono on/off (Monaural mode) (page 16)
  - Select “on” to hear FM stereo broadcast in monaural.
  - Select “off” to return to normal mode.
- IF Auto/Wide (page 16)

**1** Press (MENU).

**2** Press ↑ or ↓ repeatedly until the desired item appears.

**3** Press ← or → to select the desired setting (Example: “on” or “off”).

**4** Press (ENTER).

After the mode setting is complete, the display returns to normal play mode.

### Note

The displayed item will differ depending on the source.

### Tip

You can easily switch among categories by pressing ↑ or ↓ for 2 seconds.

## Setting the equalizer (EQ7)

You can select an equalizer curve for 7 music types (Xplod, VOCAL, CLUB, JAZZ, NEWAGE, ROCK, CUSTOM), and OFF (equalizer off).

You can store and adjust the equalizer settings for frequency and level.

You can store the EQ7 setting for each source.

### Selecting the equalizer curve

1 Press **(SOURCE)** to select a desired source.

2 Press **(EQ7)** repeatedly to select a desired equalizer curve.

Each time you press **(EQ7)**, the item changes.



To cancel the equalizing effect, select "OFF." After 3 seconds, the display returns to the normal play mode.

### Adjusting the equalizer curve

1 Press **(MENU)**.

2 Press **↑** or **↓** repeatedly until "EQ7 Tune" appears, then press **(ENTER)**.

3 Press **←** or **→** to select the desired equalizer curve, then press **(ENTER)**. Each time you press **←** or **→**, the item changes.

4 Select the desired frequency and level.

① Press **←** or **→** to select the desired frequency.

Each time you press **←** or **→**, the frequency changes as follows:

62Hz ↔ 157Hz ↔ 396Hz ↔ 1.0kHz  
↔ 2.5kHz ↔ 6.3kHz ↔ 16kHz



② Press **↑** or **↓** to adjust the desired volume level.

The volume level is adjustable by 1 dB steps from -10 dB to +10 dB.



To restore the factory-set equalizer curve, press **(ENTER)** for 2 seconds.

5 Press **(ENTER)**.

After the effect setting is complete, the display returns to the normal play mode.

# Setting the Dynamic Soundstage Organizer (DSO)

If your speakers are installed into the lower part of the doors, the sound will come from below and may not be clear.

The DSO (Dynamic Soundstage Organizer) function creates a more ambient sound as if there were speakers in the dashboard (virtual speakers).

You can store the DSO setting for each source.

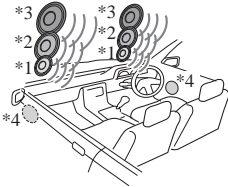

- \*1 DSO 1
- \*2 DSO 2
- \*3 DSO 3
- \*4 DSO OFF

**1** Press **(SOURCE)** to select a desired source.

**2** Press **(DSO)** to select "1, 2, 3" or "OFF."

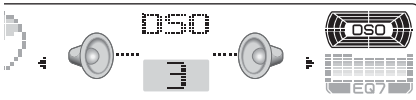

To cancel the DSO mode, select "OFF."  
After 3 seconds, the display returns to the normal play mode.

### Notes

- Depending on the type of car interior or type of music, DSO may not have a desirable effect.
- If FM broadcasts are difficult to hear, set DSO to "OFF."

# Selecting the display mode and display image

You can select from 3 different display modes. You can also select various display images in Wallpaper mode (1-5), Spectrum analyzer mode (1-6) and Movie mode (1-3).

### Note

The default setting of Auto Image mode is "A.IMG-All." After a few seconds of releasing **(IMAGE)** on the unit, the unit returns to Auto Image mode. If you want to display a display image, set to "A.IMG-off" (page 24).

## Selecting the display image

**1** Press **(SOURCE)** to select a desired source.

**2** Press **(IMAGE)** on the unit repeatedly to select the desired display image.

Example: Wallpaper mode



Each time you press **(IMAGE)** on the unit, the display image changes as follows:

- Wallpaper mode 1-5 →
- Spectrum analyzer mode 1-6 →
- Movie mode 1-3 →
- normal play mode

To cancel this mode, select normal play mode.

**continue to next page →**

## Selecting the Auto Image mode

Auto Image mode automatically steps (every 10 seconds) through the display images of one or all display modes as follows:

- A.IMG-All — to shuffle repeatedly the display images in all display modes.
- A.IMG-SA — to step repeatedly through the display images of Spectrum analyzer mode.
- A.IMG-Movie — to step repeatedly through the display images of Movie mode.

- 1 Press **(SOURCE)** to select a desired source.
- 2 Press **(MENU)**.
- 3 Press **↑** or **↓** repeatedly until “A.IMG” appears.



- 4 Press **←** or **→** repeatedly to select the desired setting.
- 5 Press **(ENTER)**.

To cancel Auto Image mode, select “A.IMG-off.”

### Tips

- During Auto Image mode, if you press **(IMAGE)** on the unit, the display image will change. After a few seconds of releasing **(IMAGE)** on the unit, this unit returns to the former Auto Image setting.
- If you set Info mode to “off,” no display items will appear (page 21).

## Connecting auxiliary audio equipment

The unit’s AUX IN (external audio input) terminal on this unit is also used as the BUS AUDIO IN (audio input) terminal. You can listen to the sound from your car speakers by connecting optional Sony portable devices.

### Note

If you connect an optional Sony CD/MD unit, you cannot connect any portable devices and “AUX” will not appear in the display as a source. When you connect a Sony portable device and CD/MD unit(s) at the same time, use the AUX IN selector.

## Selecting auxiliary equipment

Press **(SOURCE)** repeatedly to select “AUX.”



## Adjusting the volume level

You can adjust the volume for each connected audio equipment.

- 1 Press **(MENU)**.
- 2 Press **↑** or **↓** repeatedly to select “AUX Level.”
- 3 Press **(ENTER)**.
- 4 Press **↑** or **↓** repeatedly to select a desired volume level.  
The volume level is adjustable in 1 dB steps from -6 dB to +6 dB.
- 5 Press **(ENTER)**.

## To deactivate auxiliary equipment in the source display

- 1 Press **(OFF)**.  
CD playback or radio reception stops.
- 2 Press **(MENU)**.
- 3 Press **↑** or **↓** repeatedly until “AUX-A-on” appears.
- 4 Press **→** to select “AUX-A-off.”
- 5 Press **(MENU)**.

To restore the indication, select “AUX-A-on.”



# Additional Information

## Maintenance

### Fuse replacement

When replacing the fuse, be sure to use one matching the amperage rating stated on the original fuse. If the fuse blows, check the power connection and replace the fuse. If the fuse blows again after replacement, there may be an internal malfunction. In such a case, consult your nearest Sony dealer.

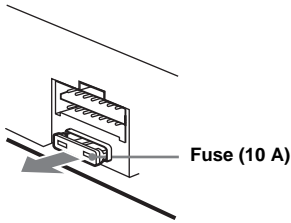

### Warning

Never use a fuse with an amperage rating exceeding the one supplied with the unit as this could damage the unit.

### Replacing the lithium battery

Under normal conditions, batteries will last approximately 1 year. (The service life may be shorter, depending on the conditions of use.) When the battery becomes weak, the range of the card remote commander becomes shorter. Replace the battery with a new CR2025 lithium battery. Use of any other battery may present a risk of fire or explosion.

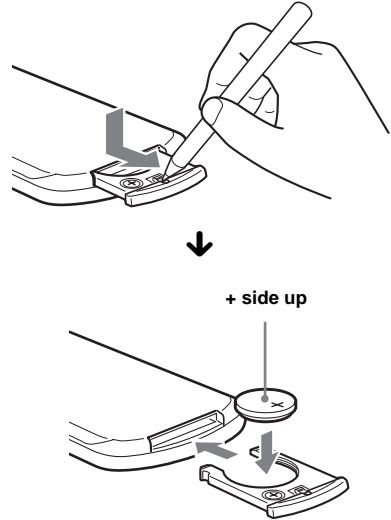

### Notes on lithium battery

- Keep the lithium battery out of the reach of children. Should the battery be swallowed, immediately consult a doctor.
- Wipe the battery with a dry cloth to assure a good contact.
- Be sure to observe the correct polarity when installing the battery.
- Do not hold the battery with metallic tweezers, otherwise a short-circuit may occur.

### WARNING

Battery may explode if mistreated. Do not recharge, disassemble, or dispose of in fire.

# Removing the unit

## 1 Remove the protection collar.

- 1 Engage the release keys together with the protection collar.

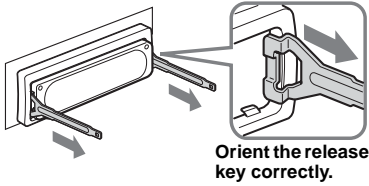

- 2 Pull out the release keys to remove the protection collar.

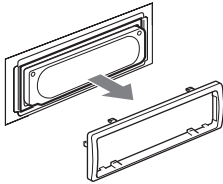

## 2 Remove the unit.

- 1 Insert both release keys together until they click.

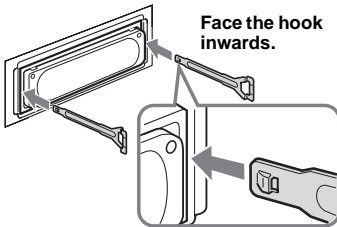

- 2 Pull the release keys to unseat the unit.

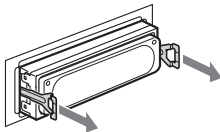

- 3 Slide the unit out of the mounting.

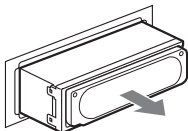

# Specifications

## AUDIO POWER SPECIFICATIONS

### POWER OUTPUT AND TOTAL HARMONIC DISTORTION

23.2 watts per channel minimum continuous average power into 4 ohms, 4 channels driven from 20 Hz to 20 kHz with no more than 5% total harmonic distortion.

#### CD Player section

Signal-to-noise ratio	120 dB
Frequency response	10 – 20,000 Hz
Wow and flutter	Below measurable limit

#### Tuner section

##### FM

Tuning range	87.5 – 107.9 MHz
Antenna terminal	External antenna connector
Intermediate frequency	10.7 MHz/450 kHz
Usable sensitivity	9 dBf
Selectivity	75 dB at 400 kHz
Signal-to-noise ratio	67 dB (stereo), 69 dB (mono)
Harmonic distortion at 1 kHz	0.5 % (stereo), 0.3 % (mono)
Separation	35 dB at 1 kHz
Frequency response	30 – 15,000 Hz

##### AM

Tuning range	530 – 1,710 kHz
Antenna terminal	External antenna connector
Intermediate frequency	10.7 MHz/450 kHz
Sensitivity	30 $\mu$ V

#### Power amplifier section

Outputs	Speaker outputs (sure seal connectors)
Speaker impedance	4 – 8 ohms
Maximum power output	52 W $\times$ 4 (at 4 ohms)

#### General

Outputs	Audio output terminals (front/rear) Subwoofer output terminal (mono) Power antenna relay control terminal Power amplifier control terminal
Inputs	Telephone ATT control terminal Illumination control terminal BUS control input terminal BUS audio input or AUX IN terminal Remote controller input terminal Antenna input terminal

Tone controls	Bass $\pm$ 10 dB at 62 Hz Treble $\pm$ 10 dB at 16 kHz
Loudness	+8 dB at 100 Hz +2 dB at 10 kHz
Power requirements	12 V DC car battery (negative ground)
Dimensions	Approx. 178 $\times$ 50 $\times$ 184 mm (7 <sup>1</sup> / <sub>8</sub> $\times$ 2 $\times$ 7 <sup>1</sup> / <sub>4</sub> in) (w/h/d)
Mounting dimensions	Approx. 182 $\times$ 53 $\times$ 162 mm (7 <sup>1</sup> / <sub>4</sub> $\times$ 2 <sup>1</sup> / <sub>8</sub> $\times$ 6 <sup>1</sup> / <sub>2</sub> in) (w/h/d)
Mass	Approx. 1.7 kg (3 lb 12 oz)
Supplied accessories	Parts for installation and connections (1 set) Card remote commander RM-X143A
Optional accessories	Wireless rotary commander RM-X6S Wired rotary commander RM-X4S BUS cable (supplied with an RCA pin cord) RC-61 (1 m), RC-62 (2 m) CD changer (10 discs) CDX-757MX CD changer (6 discs) CDX-T69 MD changer (6 discs) MDX-66XLP XM Satellite Radio Receiver XT-XM1 Source selector XA-C30 AUX-IN Selector XA-300
Optional equipment	

#### Note

*This unit cannot be connected to a digital preamplifier or an equalizer which is Sony BUS system compatible.*

*Design and specifications are subject to change without notice.*

---

# Troubleshooting

The following checklist will help you remedy problems you may encounter with your unit. Before going through the checklist below, check the connection and operating procedures.

---

## General

### No sound.

- Press **(VOL)** (+) to adjust the volume.
- Cancel the ATT function.
- Set the fader control to the center position for a 2-speaker system.
- You tried to play back MP3 files with an optional CD unit which is incompatible with MP3.  
→ Play back with a Sony MP3 compatible CD unit, such as the CDX-757MX.

---

### The contents of the memory have been erased.

- The RESET button has been pressed.  
→ Store again into the memory.
- The power lead or battery has been disconnected.
- The power connecting lead is not connected properly.

---

### No beep sound.

- The beep sound is canceled (page 21).
- An optional power amplifier is connected and you are not using the built-in amplifier.

---

### The display disappears from/does not appear in the display window.

- The display disappears if you press and hold **(OFF)**.  
→ Press and hold **(OFF)** again until the display appears.

---

### Stored stations and correct time are erased. The fuse has blown.

---

### Makes noise when the ignition key is in the ON, ACC, or OFF position.

The leads are not matched correctly with the car's accessory power connector.

---

### No power is being supplied to the unit.

- Check the connection. If everything is in order, check the fuse.
- The car does not have an ACC position.  
→ Press **(SOURCE)** (or insert a disc) to turn on the unit.

---

### The power is continuously supplied to the unit.

The car does not have an ACC position.

---

### The power antenna does not extend.

The power antenna does not have a relay box.

---

## CD/MD playback

---

### A disc cannot be loaded.

- Another CD is already loaded.
- The CD is forcibly inserted upside down or in the wrong way.

---

### Playback does not begin.

- Defective MD or dirty CD.
- CD-R/CD-RW that is not finalized.
- You tried to play back a CD-R/CD-RW not designed for audio use.
- Some CD-Rs/CD-RWs may not play due to its recording equipment or the disc condition.

---

### MP3 files cannot be played back.

- Recording was not performed according to the ISO 9660 level 1 or level 2 format, or the Joliet or Romeo in the expansion format.
- The file extension “.mp3” is not added to the file name.
- Files are not stored in MP3 format.

---

### MP3 files take longer to play back than others.

The following discs take a longer time to start playback.

- a disc recorded with complicated tree structure.
- a disc recorded in Multi Session.
- a disc to which data can be added.

---

### A disc is automatically ejected.

The ambient temperature exceeds 50°C (122°F).

---

### The operation buttons do not function. CD will not be ejected.

Press the RESET button.

---

### The sound skips from vibration.

- The unit is installed at an angle of more than 45°.
- The unit is not installed in a sturdy part of the car.

---

### The sound skips.

Dirty or defective disc.

---

## Radio reception

### Preset tuning is not possible.

- Store the correct frequency in the memory.
- The broadcast signal is too weak.

### The stations cannot be received.

#### The sound is hampered by noises.

- Connect a power antenna control lead (blue) or accessory power supply lead (red) to the power supply lead of the car's antenna booster. (Only if your car has a built-in FM/AM antenna in the rear/side glass.)
- Check the connection of the car antenna.
- The auto antenna will not go up.
  - Check the connection of the power antenna control lead.
- Check the frequency.
- When the DSO mode is on, the sound is sometimes hampered by noises.
  - Set the DSO mode to "OFF" (page 23).

### Automatic tuning is not possible.

- The local seek mode is set to "on."
  - Set the local seek mode to "off" (page 21).
- The broadcast signal is too weak.
  - Perform manual tuning.

### The "ST" indication flashes.

- Tune in the frequency accurately.
- The broadcast signal is too weak.
  - Set to the monaural reception mode (page 21).

### A program broadcast in stereo is heard in monaural.

- The unit is in monaural reception mode.
- Cancel monaural reception mode (page 21).

### Interference occurs during FM reception.

- The wide mode is selected.
- Set the IF mode to "IF-Auto" (page 21).

## Error displays/Messages

### Error displays

#### (For this unit and optional CD/MD changers)

The following indications will flash for about 5 seconds, and an alarm sound will be heard.

#### Blank\*1

- No tracks have been recorded on an MD\*2.
- Play an MD with recorded tracks on it.

#### Error\*1

- A CD is dirty or inserted upside down\*2.
  - Clean or insert the CD correctly.
- A CD/MD cannot play because of some problem\*2.
  - Insert another CD/MD.

#### Failure\*3 (Illuminates until any button is pressed.)

The connection of speakers/amplifiers is incorrect.

- See the installation guide manual of this model to check the connection.

#### FAILURE\*3 (Illuminates for about 1 second.)

When the XM tuner is connected, storing an XM radio channel into a preset failed.

- Be sure to receive the channel that you want to store, then try it again.

#### High Temp

The ambient temperature is more than 50°C (122°F).

- Wait until the temperature goes down below 50°C (122°F).

#### NO Disc\*1

No disc is inserted in the CD/MD unit.

- Insert discs in the CD/MD unit.

#### NO Magazine

The disc magazine is not inserted in the CD unit.

- Insert the magazine in the CD unit.

#### NO Music\*2

A CD which is not a music file is inserted in the MP3 playable CD unit.

- Insert a music CD in the MP3 playable CD unit.

#### Offset

There may be an internal malfunction.

- Check the connection. If the error indication remains on in the display, consult your nearest Sony dealer.

#### Push Reset

The CD/MD unit cannot be operated because of some problem.

- Press the RESET button on the unit.

\*1 When the CD/MD changer is connected to the unit, the disc number of the CD or MD appears in the display.

\*2 The disc number of the disc causing the error appears in the display.

\*3 "Failure" (small case) and "FAILURE" (upper case) are different messages.

If these solutions do not help improve the situation, consult your nearest Sony dealer.

### Messages

#### Local Seek +/-

The local seek mode is on during automatic tuning (page 16).

".....:....." or ".....:....."

You have reached the beginning or the end of the disc and you cannot go any further.

# Félicitations !

**BBE<sup>®</sup>MP**  
DIGITAL

Nous vous remercions d'avoir fait l'acquisition de ce lecteur de disques compacts Sony. Vous pouvez profiter encore davantage des multiples fonctions de cet appareil grâce aux fonctions et accessoires cités ci-dessous :

- Lecture de fichiers MP3.
- Possibilité de lecture des CD-R ou CD-RW auxquels une session peut être ajoutée (page 8).
- Possibilité de lecture de disques multisession, selon la méthode d'enregistrement utilisée (page 8).
- Fonctionnement avec des lecteurs CD ou MD en option (changeurs et lecteurs)\*1.
- Étiquettes ID3\*2 de version 1.0, 1.1, 2.2, 2.3 ou 2.4 pendant la lecture de fichiers MP3.
- Informations CD TEXT (affichées lors de la lecture d'un disque CD TEXT\*3).
- **Accessoire de commande fourni**  
Mini-télécommande RM-X143A
- **Accessoires de commande en option**  
Satellite de commande sans fil RM-X6S  
Satellite de commande à fil RM-X4S

Le processus BBE MP améliore le son compressé numériquement, tel qu'un MP3, en restaurant et en améliorant les harmoniques supérieures perdues lors de la compression. BBE MP génère des harmoniques paires depuis le matériel source, récupérant efficacement la chaleur, les détails et les nuances.

\*1 *Cet appareil fonctionne uniquement avec des produits Sony.*

\*2 *L'étiquette ID3 est un fichier MP3 contenant des informations telles que le nom de l'album, de l'artiste ou de la plage, etc.*

\*3 *Un disque CD TEXT est un CD audio contenant des informations telles que le nom du disque, le nom de l'artiste et les noms des plages. Ces informations sont enregistrées sur le disque.*



Le logo « XM Ready » indique que ce produit commande un tuner XM Sony (vendu séparément).

Consultez votre revendeur agréé Sony le plus proche pour obtenir plus d'informations sur le tuner XM.

Pour en savoir plus sur le fonctionnement du tuner XM, reportez-vous au manuel utilisateur fourni avec le tuner XM.

# Table des matières

Emplacement des commandes . . . . .	4
Précautions . . . . .	6
Remarques sur les disques . . . . .	7
À propos des fichiers MP3 . . . . .	8

## Préparation

Réinitialisation de l'appareil . . . . .	10
Réglage de l'horloge . . . . .	10

## Lecteur CD

### Lecteur CD ou MD (en option)

Lecture d'un disque . . . . .	11
Rubriques d'affichage . . . . .	12
Lecture de plages en boucle	
— Lecture répétée . . . . .	13
Lecture des plages dans un ordre aléatoire	
— Lecture aléatoire . . . . .	14
Identification d'un CD	
— Fonction de mémo de disque* . . . . .	14
Recherche d'un disque par son nom	
— Affichage automatique des titres* . . . . .	16

\* *Fonctions disponibles avec un lecteur CD ou MD en option*

## Radio

Mémorisation automatique des stations	
— Mémorisation des meilleurs accords (BTM) . . . . .	16
Réception des stations mémorisées . . . . .	17
Mémorisation des stations souhaitées uniquement . . . . .	18
Mémorisation des noms de station	
— Fonction de mémoire des stations . . . . .	18
Syntonisation d'une station à partir d'une liste	
— Affichage automatique des titres . . . . .	19

## Autres fonctions

Fonctionnement du satellite de commande . . . . .	20
Réglage des caractéristiques du son . . . . .	22
Changement du réglage BBE MP . . . . .	23
Atténuation rapide du son . . . . .	23
Modification des réglages du son et de l'affichage	
— Menu . . . . .	23
Réglage de l'égaliseur (EQ7) . . . . .	24
Réglage du répartiteur dynamique du son émis (DSO) . . . . .	25
Sélection du mode d'affichage et du motif d'affichage . . . . .	26
Raccordement d'appareils audio auxiliaires . . . . .	27

## Informations complémentaires

Entretien . . . . .	28
Démontage de l'appareil . . . . .	29
Caractéristiques techniques . . . . .	30
Dépannage . . . . .	31
Affichage des erreurs et messages . . . . .	32

# Emplacement des commandes

## Mini-télécommande RM-X143A

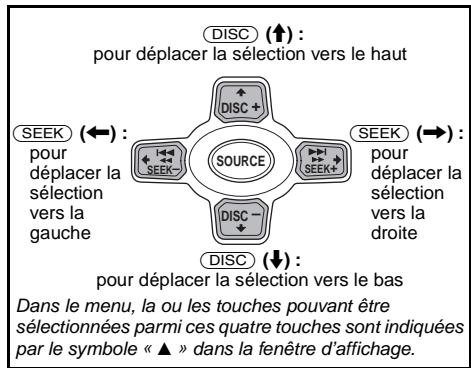
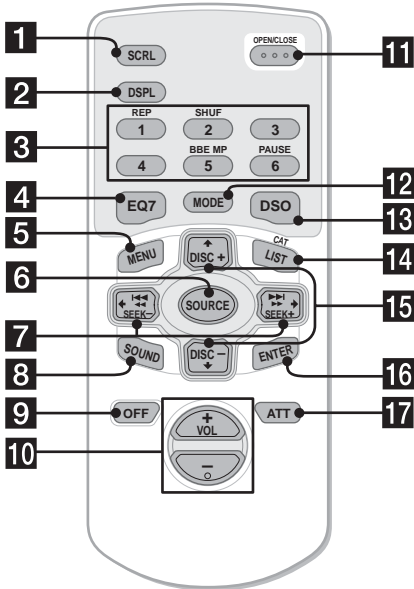

### Remarque

Si vous désactivez l'affichage en appuyant sur (OFF), il ne peut pas être réactivé avec la mini-télécommande, sauf si vous activez d'abord l'appareil en appuyant sur (SOURCE) ou si vous insérez un disque dans le lecteur.

### Conseil

Pour obtenir des informations plus détaillées sur le remplacement de la pile, reportez-vous à la section « Remplacement de la pile au lithium » page 28.

Pour plus de détails, reportez-vous aux pages indiquées.

- 1** Touche SCRL (défilement) 12
- 2** Touche DSPL (modification du mode d'affichage) 12, 15
- 3** Touches numériques  
Radio :  
Mémorisation des stations ou réception des stations mémorisées.  
CD/MD :  
① : REP 13  
② : SHUF 14  
⑥ : PAUSE\*1 11  
Son :  
⑤ : BBE MP\*1 23
- 4** Touche EQ7 24
- 5** Touche MENU  
Pour afficher les menus.
- 6** Touche SOURCE (Mise sous tension/ Radio/CD/MD\*2/AUX\*3)  
Sélection de la source.
- 7** Touches SEEK/AMS (←/→)  
Passage d'une plage à l'autre, avance ou recul rapide, syntonisation automatique ou manuelle des stations ou sélection d'un réglage.
- 8** Touche SOUND 20, 22

- 9** Touche OFF (arrêt/mise hors tension) 11, 20, 27
- 10** Touches VOL (+/-)  
Réglage du volume.
- 11** Touche OPEN/CLOSE 11
- 12** Touche MODE  
Changement du mode de fonctionnement.
- 13** Touche DSO 25
- 14** Touche LIST (CAT)\*4 16, 19
- 15** Touches DISC (ALBUM) (↑/↓)  
Pour syntoniser des stations présélectionnées, changer de disque\*5, sauter des albums\*6 ou choisir un menu.
- 16** Touche ENTER  
Permet de valider un réglage.
- 17** Touche ATT 23

\*1 Disponible uniquement lorsque la lecture est effectuée sur cet appareil.

\*2 Lorsqu'un lecteur MD en option est raccordé.

\*3 Disponible uniquement lorsqu'un appareil portatif Sony en option est raccordé au connecteur d'entrée AUX IN de l'appareil. Si vous raccordez un appareil portatif Sony et un ou plusieurs lecteurs CD/MD en même temps, utilisez le sélecteur AUX IN.

\*4 La touche CAT est disponible uniquement lorsque le récepteur XM est raccordé.

\*5 Lorsqu'un lecteur CD ou MD en option est raccordé.

\*6 Disponible uniquement lors de la lecture d'un fichier MP3.



## Côté écran mobile

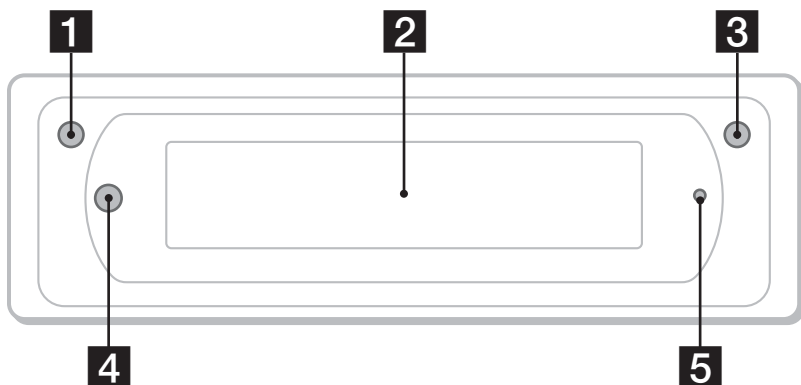

## Panneau de commande

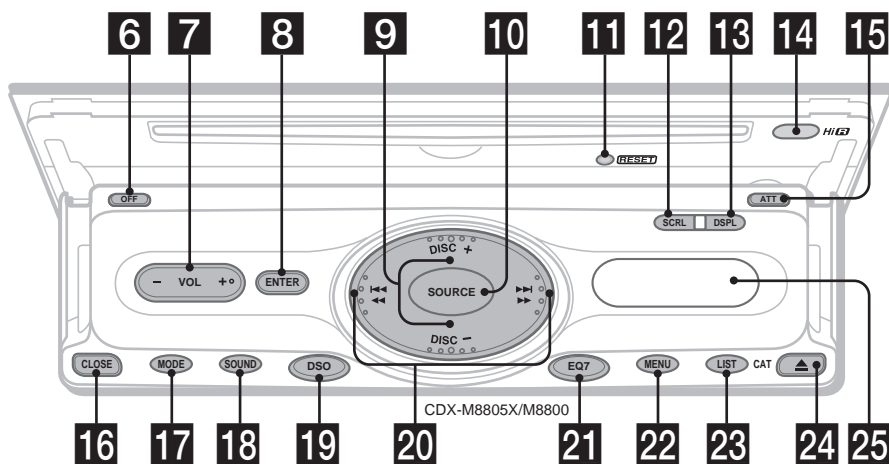

Les touches correspondantes de l'appareil pilotent les mêmes fonctions que celles de la mini-télécommande.

- |   |   |
|---|---|
| <b>1</b> Touche OPEN 11                         | <b>12</b> Touche SCRL (défilement)                          |
| <b>2</b> Écran mobile                           | <b>13</b> Touche DSPL<br>(modification du mode d'affichage) |
| <b>3</b> Touche IMAGE 26                        | <b>15</b> Touche ATT  |
| <b>4</b> Récepteur de la mini-télécommande      | <b>16</b> Touche CLOSE (fermeture de la façade) 11          |
| <b>5</b> Touche RESET 10                        | <b>17</b> Touche MODE                                       |
| <b>6</b> Touche OFF (Arrêt/Mise hors tension)*7 | <b>18</b> Touche SOUND                                      |
| <b>7</b> Touche VOL (+/-)                       | <b>19</b> Touche DSO  |
| <b>8</b> Touche ENTER                           | <b>20</b> Touche SEEK/AMS ( <<<</>>>> )                     |
| <b>9</b> Touche DISC (ALBUM) (+/-)              | <b>21</b> Touche EQ7  |
| <b>10</b> Touche SOURCE                         | <b>22</b> Touche MENU                                       |
|   | <b>23</b> Touche LIST (CAT)*8                               |
|   | <b>24</b> Touche ▲ (éjection) 11                            |
|   | <b>25</b> Écran du panneau de commande                      |

\*7 **Avertissement en cas d'installation de l'appareil dans un véhicule dont le contact ne comporte pas de position ACC (accessoires)**  
Après avoir coupé le moteur, n'oubliez pas de maintenir (OFF) enfoncée sur l'appareil, jusqu'à ce que l'affichage apparaisse.

Si non, l'affichage n'est pas désactivé et la batterie du véhicule se décharge.

\*8 *La touche CAT est disponible uniquement lorsque le récepteur XM est raccordé.*

## Sélection d'un disque et d'un album

Les touches DISC (ALBUM) (↑/↓) permettent de passer d'un album à l'autre ou d'un disque à l'autre.

### (Avec cet appareil)

Pour	Appuyez sur
passer d'un album à l'autre* <sup>9</sup>	↑ ou ↓ [une fois pour chaque album]
- Sélection d'un album	Pour sauter plusieurs albums de suite, maintenez l'une ou l'autre touche enfoncée.

### (Avec un appareil en option)

Pour	Appuyez sur
passer d'un disque à l'autre	↑ ou ↓ [une fois pour chaque disque]
- Sélection d'un disque	Pour sauter plusieurs disques de suite, appuyez sur une des touches, puis appuyez de nouveau sur cette touche dans un délai d'environ 1 seconde et maintenez-la enfoncée.
passer d'un album à l'autre* <sup>9</sup>	↑ ou ↓ [maintenez la touche enfoncée brièvement], puis relâchez.
- Sélection d'un album	Pour sauter plusieurs albums de suite, appuyez sur une des touches, puis appuyez de nouveau sur la même touche dans un délai d'environ 1 seconde et maintenez-la enfoncée.

\*<sup>9</sup> Disponible uniquement lors de la lecture d'un fichier MP3.

## Saut de plusieurs plages de suite

Appuyez une fois sur la touche SEEK/AMS (← ou →), puis appuyez de nouveau sur la même touche dans un délai d'environ 1 seconde et maintenez-la enfoncée.

## Précautions

- Si votre véhicule est resté stationné en plein soleil, laissez refroidir l'appareil avant de l'utiliser.
- L'antenne électrique se déploie automatiquement lorsque l'appareil fonctionne.

## Attention

N'utilisez pas la fonction CUSTOM FILE pendant que vous conduisez, ni aucune autre fonction susceptible de diminuer l'attention portée à la route.

Si vous avez des questions ou des problèmes concernant cet appareil qui ne sont pas abordés dans ce mode d'emploi, contactez votre revendeur Sony.

## Condensation

Par temps de pluie ou dans des régions très humides, de la condensation peut se former à l'intérieur des lentilles et dans la fenêtre d'affichage de l'appareil. Si cela se produit, l'appareil ne fonctionne pas correctement. Dans ce cas, retirez le disque et attendez environ une heure que l'humidité se soit évaporée.

## Pour conserver un son de haute qualité

Veillez à ne pas renverser de jus de fruit ou d'autres boissons sucrées sur l'appareil ou sur les disques.

## Remarques sur les disques

- Pour qu'un disque reste propre, ne touchez pas sa surface. Saisissez-le par les bords.
- Rangez vos disques dans leur boîtier ou dans un chargeur lorsque vous ne vous en servez pas.
- N'exposez pas les disques à des températures élevées. Évitez de les laisser dans un véhicule en stationnement ou sur le tableau de bord ou la plage arrière.

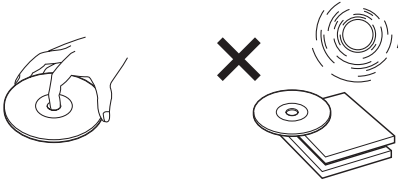

- Ne collez pas d'étiquettes sur les disques et n'utilisez pas de disques rendus collants par de l'encre ou des résidus. De tels disques peuvent s'arrêter de tourner en cours de lecture et provoquer des dysfonctionnements ou être endommagés.

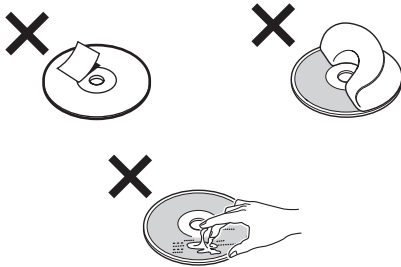

- N'utilisez pas de disques sur lesquels sont collés des étiquettes ou des autocollants. L'utilisation de tels disques peut entraîner les dysfonctionnements suivants :
  - Impossibilité d'éjecter un disque parce que l'étiquette ou l'autocollant se décolle et bloque le mécanisme d'éjection.
  - Erreurs de lecture des données audio (par ex., sauts de lecture ou aucune lecture) provoquées par une déformation du disque suite au rétrécissement de l'étiquette ou de l'autocollant sous l'effet de la chaleur.
- Les disques de forme non standard (ex. : en forme de cœur, de carré ou d'étoile) ne peuvent pas être lus avec cet appareil. Vous risquez d'endommager votre appareil si vous essayez de le faire. N'utilisez pas de tels disques.
- Ce lecteur ne permet pas la lecture des CD de 8 cm (3 po).

- Avant la lecture, nettoyez les disques avec un chiffon de nettoyage disponible dans le commerce. Essayez chaque disque en partant du centre vers l'extérieur. N'utilisez pas de solvants, tels que de l'essence, du diluant, des produits de nettoyage vendus dans le commerce ou des vaporisateurs antistatiques destinés aux disques analogiques.

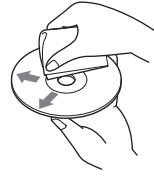







## Disques de musique encodés avec une technologie de protection des droits d'auteur

Cet appareil est conçu pour la lecture des disques conformes à la norme Compact Disc (CD). Dernièrement, certaines maisons de disques ont lancé sur le marché divers types de disques de musique encodés avec des technologies de protection des droits d'auteur. Notez que parmi ces types de disques, certains ne sont pas conformes à la norme CD et ne peuvent pas être lus avec cet appareil.

Suite à la page suivante →

## Remarques sur les disques CD-R (CD enregistrables) et CD-RW (CD réinscriptibles)

Cet appareil permet la lecture des types de disques suivants :

Type de disques	Symbole indiqué sur le disque
CD audio	 
Fichiers MP3	   

- En fonction de l'appareil utilisé pour l'enregistrement ou de l'état du disque, il est possible que ce lecteur ne puisse pas lire certains disques CD-R ou CD-RW.
- Ce lecteur ne permet pas la lecture de disques CD-R ou CD-RW non finalisés\*.
- Ce lecteur permet la lecture de fichiers MP3 copiés sur des disques CD-ROM, CD-R (CD enregistrables) et CD-RW (CD réinscriptibles).
- Ce lecteur permet la lecture des disques CD-R ou CD-RW auxquels une session peut être ajoutée.

\* *Processus nécessaire pour qu'un disque CD-R ou CD-RW enregistré puisse être lu dans un lecteur CD audio.*

## À propos des fichiers MP3

La technologie normalisée MP3 (MPEG 1 couche audio 3) est un format de compression de séquences audio. Il permet la compression des fichiers audio à 1/10 de leur taille normale. Les sons qui ne sont pas perçus par l'oreille humaine sont comprimés, alors que les sons audibles ne le sont pas.

### Remarques sur les disques

Ce lecteur permet la lecture de fichiers MP3 copiés sur des disques CD-ROM, CD-R (CD enregistrables) et CD-RW (CD réinscriptibles). Le disque doit être enregistré soit au format ISO 9660\*<sup>1</sup> niveau 1 ou 2, soit au format d'extension Joliet ou Romeo\*<sup>2</sup>.

Le lecteur peut également lire des disques enregistrés en multisession\*<sup>3</sup>.

#### \*<sup>1</sup> Format ISO 9660

Le format ISO 9660 est la norme internationale la plus utilisée pour l'organisation des fichiers et des dossiers sur CD-ROM.

La structure normalisée compte plusieurs niveaux. Au niveau 1, les noms des fichiers doivent être écrits en majuscules, au format 8,3 (nom de 8 caractères ou moins, extension de 3 caractères ou moins, ex. « .mp3 »). Les noms de dossiers ne peuvent compter plus de 8 caractères. La hiérarchie de dossiers ne peut compter plus de 8 niveaux. La norme de niveau 2 permet d'établir des noms de fichiers d'une longueur de 31 caractères maximum. Chaque dossier peut compter jusqu'à 8 hiérarchies.

Avec les extensions Joliet et Romeo, vérifiez bien le contenu du logiciel de copie et les autres conditions.

#### \*<sup>2</sup> Format d'extension

Joliet : Le nombre maximal de caractères par nom d'album (dossier) et par nom de page (fichier) pouvant être affiché est de 32 par nom.

Romeo : Le nombre maximal de caractères par nom d'album (dossier) et par nom de page (fichier) pouvant être affiché est de 64 par nom.

### \*3 Multisession

Cette technologie de copie permet l'ajout de données par la méthode Track-At-Once. La partie utile des CD ordinaires commence par une zone de contrôle, (amorce d'entrée ou Lead-in) et se termine par une autre zone de contrôle (amorce de fin ou Lead-out). Un CD multisession est composé de plusieurs sessions de copie distinctes. Chacune de ces sessions commence par une amorce d'entrée et se termine par une amorce de fin distinctes.

CD-Extra : Format permettant d'enregistrer des données de CD audio sous forme de pistes dans la session 1 et d'autres types de données sous forme de pistes dans la session 2.

CD mixte : Format permettant d'enregistrer des données de CD audio dans la plage 2 et d'autres types de données dans la plage 1.

#### Remarques

- Lors de la lecture de disques enregistrés dans d'autres formats que les formats ISO 9660 niveau 1 et niveau 2, les noms de fichiers et de dossiers peuvent ne pas s'afficher correctement.
- Lors de l'identification, veillez à ajouter l'extension « .mp3 » au nom de chaque fichier.
- Si l'extension « .mp3 » est ajoutée au nom d'un fichier de format autre que MP3, l'appareil ne peut pas reconnaître ce fichier et génère des parasites sonores aléatoires qui risquent d'endommager les enceintes.
- La lecture des types de disques suivants exige un délai de démarrage plus long :
  - disques comportant une hiérarchie de dossiers complexe ;
  - disques enregistrés en multisession ;
  - disques auxquels il est possible d'ajouter des données.
- Si vous lisez un fichier MP3 d'un débit binaire de 320 kbps par exemple, le son risque d'être intermittent.

#### Précautions à prendre lors de la lecture de disques enregistrés en multisession

- Lorsque la première piste de la première session est composée de données CD audio :  
Seules les données de CD audio de la première session sont reproduites.  
Toutes les données des sessions ultérieures sont ignorées.
- Lorsque la première piste de la première session n'est pas composée de données CD audio :
  - Si le disque contient au moins un fichier MP3, seuls les fichiers MP3 sont lus. Les autres données sont ignorées. (Les données CD audio ne sont pas reconnues.)
  - Si le disque ne contient aucun fichier MP3, le message « NO Music » s'affiche et aucun son n'est émis. (Les données CD audio ne sont pas reconnues.)

### Ordre de lecture des fichiers MP3

Les fichiers et dossiers sont lus dans l'ordre suivant :

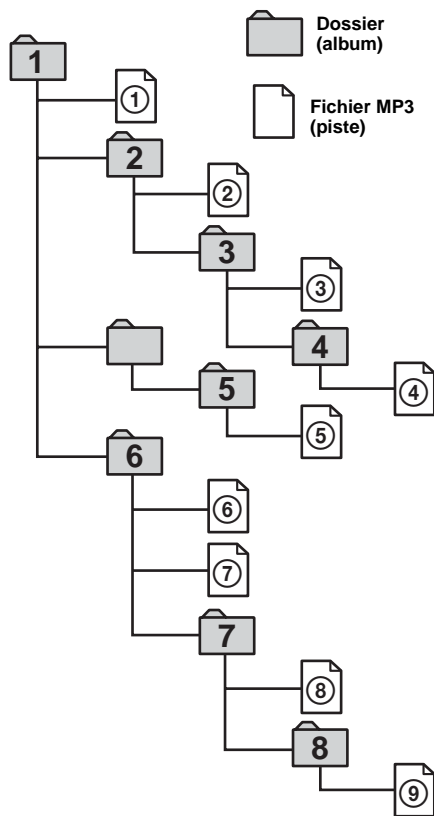

Hiérarchie 1	Hiérarchie 2	Hiérarchie 3	Hiérarchie 4	Hiérarchie 5
(répertoire de base)				

#### Remarques

- Les dossiers ne contenant aucun fichier MP3 sont ignorés.
- Lorsque vous introduisez un disque avec plusieurs hiérarchies, la lecture prend plus de temps à démarrer. Il est recommandé de créer uniquement 1 ou 2 hiérarchies pour chaque disque.
- Nombre maximal de dossiers : 150 (y compris le dossier de base et les dossiers vides).
- Nombre maximal de fichiers et de dossiers MP3 pouvant être enregistrés sur un disque : 300  
Lorsqu'un nom de fichier ou de dossier contient un grand nombre de caractères, ce nombre peut être inférieur à 300.

#### Conseil

Pour programmer un ordre de lecture spécifique, ajoutez des chiffres croissants au début des noms des fichiers ou des dossiers (p. ex. « 01 », « 02 », etc.), puis enregistrez le tout sur un disque. (L'ordre varie selon le logiciel d'enregistrement.)

# Préparation

## Réinitialisation de l'appareil

Avant la première mise en service de l'appareil, après avoir remplacé la batterie du véhicule ou modifié les raccordements, vous devez réinitialiser l'appareil.

Appuyez sur la touche RESET avec un objet pointu, comme un stylo à bille.

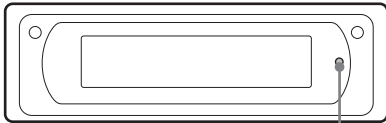

Touche RESET

## Réinitialisation de l'appareil en cours d'utilisation en position écran fixe

Touche RESET

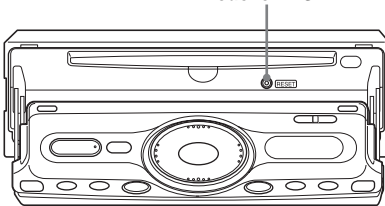

### Remarques

- Une pression sur la touche RESET remet l'heure à zéro et efface certaines informations mémorisées.
- Après avoir réinitialisé l'appareil, appuyez sur (OPEN/CLOSE) sur la mini-télécommande pour vous assurer que le panneau frontal s'ouvre et se ferme correctement avant de continuer à l'utiliser.

# Réglage de l'horloge

L'horloge numérique fonctionne suivant un cycle de 12 heures.

Exemple : pour régler l'horloge à 10:08

- 1 Appuyez sur (MENU), puis appuyez plusieurs fois sur ↑ ou ↓ jusqu'à ce que l'indication « Clock Adjust » s'affiche.

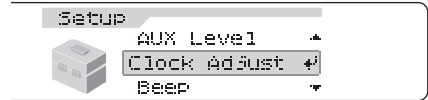

- 1 Appuyez sur (ENTER).

L'indication des heures clignote.

- 2 Appuyez sur ↑ ou ↓ pour régler l'heure.

- 3 Appuyez sur →.

L'indication des minutes clignote.

- 4 Appuyez sur ↑ ou ↓ pour régler les minutes.

- 2 Appuyez sur (ENTER).

10:00

L'horloge démarre. Une fois le réglage de l'horloge terminé, la fenêtre d'affichage revient au mode de lecture normal.

### Conseil

Lorsque le mode Horloge est réglé à « on », l'heure reste affichée (page 23).

# Lecteur CD

## Lecteur CD ou MD (en option)

Cet appareil vous permet, en plus de la lecture de CD, de commander des appareils CD ou MD externes.

## Lecture d'un disque

(Avec cet appareil)

- 1** Appuyez sur **OPEN/CLOSE** ou **OPEN** de l'appareil, puis insérez le disque (côté imprimé vers le haut).

La lecture commence automatiquement.

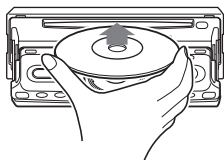

- 2** Appuyez sur **OPEN/CLOSE** ou **CLOSE** de l'appareil pour fermer la façade.

Pour commencer la lecture si un disque se trouve déjà dans l'appareil, appuyez plusieurs fois sur **SOURCE** jusqu'à ce que l'indication « CD » s'affiche.

Pour	Appuyez sur
interrompre la lecture*1	<b>6</b> (PAUSE)
arrêter la lecture	<b>OFF</b>
éjecter le disque	<b>OPEN/CLOSE</b> ou <b>OPEN</b> , puis sur <b>▲</b> sur l'appareil
passer d'une plage à l'autre – Accès automatique aux plages	<b>SEEK</b> ( <b>◀/▶</b> ) [une fois par plage]
avancer rapidement ou reculer dans une plage – Recherche manuelle	<b>SEEK</b> ( <b>◀/▶</b> ) [maintenir la touche enfoncée jusqu'à l'endroit souhaité]
passer d'un album à l'autre*2 – Sélection d'un album	<b>DISC</b> ( <b>↑/↓</b> ) [maintenir la touche enfoncée jusqu'à l'endroit souhaité]

\*1 Le mode pause est disponible uniquement lors de la lecture sur cet appareil (en cas lecture sur l'appareil en option, le mode pause n'est pas disponible). Pour annuler le mode pause, appuyez de nouveau sur **6** (PAUSE).

\*2 Disponible uniquement lors de la lecture d'un fichier MP3.

Pour sauter plusieurs plages de suite, appuyez sur **◀** ou **▶**, puis appuyez de nouveau sur la même touche dans un délai d'environ 1 seconde et maintenez-la enfoncée.

### Remarques

- Avant de lancer la lecture d'une plage, cet appareil lit toutes les informations relatives aux plages et aux albums du disque. Selon la structure des plages, cette recherche d'informations peut durer plus d'une minute avant que la lecture ne puisse commencer. Pendant cette période, l'indication « Read » s'affiche à l'écran. La lecture commence automatiquement lorsque la lecture des informations est terminée.
- Selon l'état du disque, il se peut que sa lecture soit impossible (page 7, 8).
- Si vous appuyez sur **◀** ou **▶**, la lecture saute à la dernière ou à la première plage du disque.
- Lorsque la dernière plage du disque est terminée, la lecture reprend à partir de la première plage du disque.
- Si vous lisez un fichier MP3 d'un débit binaire de 320 kbps par exemple, le son risque d'être intermittent.

Suite à la page suivante →

## (Avec un appareil en option)

**1 Appuyez plusieurs fois sur** **(SOURCE)** **pour sélectionner « CD » ou « MD (MS\*1) ».**

**2 Appuyez plusieurs fois sur** **(MODE)** **jusqu'à ce que l'appareil souhaité s'affiche.**

La lecture commence.

Pour	Appuyez sur
passer d'un disque à l'autre – Sélection d'un disque	<b>(DISC)</b> (↑/↓) [une fois par disque]
passer d'un album à l'autre*2 – Sélection d'un album	<b>(DISC)</b> (↑/↓) [maintenir la touche enfoncée jusqu'à l'endroit souhaité]

\*1 MS : Lecteur MG System-up à Memory Stick MGS-X1

\*2 Disponible uniquement lors de la lecture d'un fichier MP3.

### Précautions à prendre lors du raccordement d'appareils MGS-X1 ou MD

Cet appareil reconnaît le MGS-X1 comme étant un lecteur MD.

- Pour lancer la lecture sur un lecteur MGS-X1, appuyez sur **(SOURCE)** pour sélectionner « MS » ou « MD ». Lorsque l'affichage de la source indique « MS », le MGS-X1 commence la lecture. Quand l'affichage de la source indique « MD », appuyez sur **(MODE)** pour sélectionner « MS » et lancer la lecture.
- Pour lancer la lecture sur un lecteur MD, appuyez sur **(SOURCE)** pour sélectionner « MD » ou « MS ». Lorsque l'affichage de la source indique le lecteur MD souhaité, la lecture commence. Si l'affichage de la source indique « MS » ou un autre lecteur MD, appuyez sur **(MODE)** pour sélectionner le lecteur MD souhaité et lancer la lecture.

### Remarques sur la lecture d'un disque ne comportant pas de fichiers MP3/données CD non musicales

Si un disque ne comportant pas de fichiers MP3/données CD non musicales est inséré :

- Sur cet appareil, le message « NO Music » apparaît dans la fenêtre d'affichage et l'heure s'affiche (la lecture du CD s'arrête).
- Sur un lecteur CD compatible MP3 en option, le message « NO Music » apparaît dans la fenêtre d'affichage et la lecture du disque suivant commence.
- Sur un lecteur CD non compatible MP3 en option, le disque est lu, mais aucun son n'est émis.

### Remarque

Avec un appareil en option raccordé, la lecture de la même source continue sur le lecteur CD ou MD en option.

## Rubriques d'affichage

Lorsque le disque, l'album ou la plage change, tout titre préenregistré\*1 du nouveau disque, du nouvel album ou de la nouvelle plage est automatiquement affiché. (Si la fonction de défilement automatique (A.Scroll) est réglée à « on », les noms de plus de 12 caractères défilent dans l'écran d'affichage (page 23).)

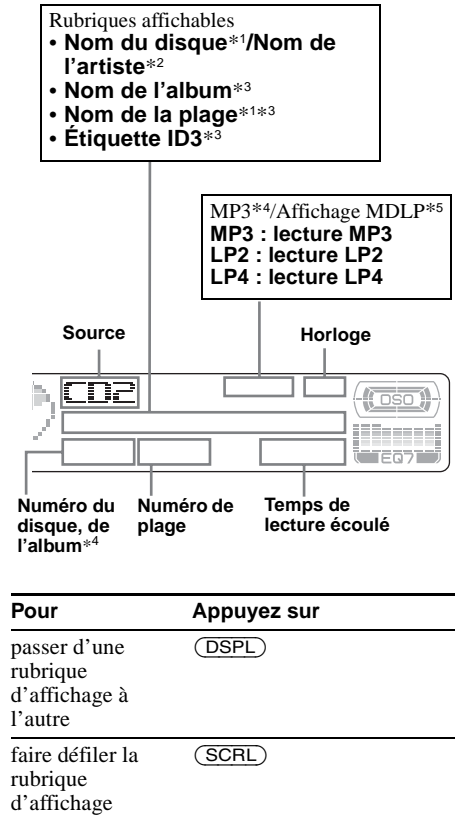

\*1 Lorsque vous appuyez sur **(DSPL)**, l'indication « NO Disc Name » ou « NO Track Name » indique qu'il n'existe pas de mémo de disque (page 14) ou de nom préenregistré à afficher.

\*2 Uniquement pour les disques CD TEXT contenant le nom de l'artiste.

\*3 Uniquement pour les fichiers MP3. Dans une étiquette ID3, seuls le nom de la plage, de l'artiste et de l'album sont affichés.

Lorsque vous appuyez sur **(DSPL)**, l'indication « NO ID3 Tag » indique qu'il n'y a pas d'étiquette ID3 à afficher.

\*4 Disponible uniquement lors de la lecture d'un fichier MP3.

\*5 Disponible uniquement lorsqu'un lecteur MD en option avec fonction MDLP est raccordé et qu'un disque MDLP est lu.



### Remarques

- Certains caractères ne peuvent pas être affichés.
- Pour certains disques CD TEXT ou étiquettes ID3 contenant un grand nombre de caractères, le défilement automatique peut ne pas fonctionner.
- Cet appareil ne peut pas afficher le nom de l'artiste de chaque plage d'un disque CD TEXT.

### Remarques sur les MP3

- La fonction d'étiquette ID3 n'est applicable que pour les étiquettes de version 1.0, 1.1, 2.2, 2.3 et 2.4.
- Certains caractères qui ne peuvent être affichés sont remplacés par le symbole « □ » à l'affichage. Le nombre maximal de caractères affichables par nom d'album (dossier)/plage (fichier) est de 64 (Romeo) ou de 32 (Joliet) ; pour les étiquettes ID3 : 30 caractères (versions 1.0, 1.1, 2.2 et 2.3) ou 126 caractères (version 2.4).
- Le temps de lecture écoulé qui s'affiche peut être inexact dans les cas suivants :
  - lors de la lecture d'un fichier MP3 VBR (à débit variable).
  - pendant l'avance rapide ou le recul.

### Conseil

Lorsque le défilement automatique (A.Scroll) est désactivé (« off ») et que le nom du disque, de l'album ou de la plage est modifié, ce nom ou l'étiquette ID3 ne défile pas.

## Lecture de plages en boucle

### — Lecture répétée

Vous pouvez sélectionner :

- REP-Track — pour répéter la plage en cours de lecture.
- REP-Album\*1 — pour répéter les plages de l'album en cours de lecture.
- REP-Disc\*2 — pour répéter les plages du disque en cours de lecture.

\*1 Disponible uniquement lors de la lecture d'un fichier MP3.

\*2 Disponible uniquement lorsqu'un ou plusieurs lecteurs CD ou MD en option sont raccordés.

**En cours de lecture, appuyez plusieurs fois sur (REP) jusqu'à ce que le réglage souhaité apparaisse dans la fenêtre d'affichage.**

La lecture répétée commence.

Pour revenir en mode de lecture normal, sélectionnez « REP-off ».

## Lecture des plages dans un ordre aléatoire

— Lecture aléatoire

Vous pouvez sélectionner :

- SHUF-Album\*<sup>1</sup> — pour écouter les plages de l'album en cours dans un ordre aléatoire.
- SHUF-Disc — pour écouter les plages du disque en cours de lecture dans un ordre aléatoire.
- SHUF-Changer\*<sup>2</sup> — pour écouter dans un ordre aléatoire les plages de l'appareil CD ou MD (en option) utilisé.
- SHUF-All\*<sup>3</sup> — pour écouter dans un ordre aléatoire toutes les plages de tous les lecteurs CD ou MD raccordés, y compris cet appareil.

\*<sup>1</sup> Disponible uniquement lors de la lecture d'un fichier MP3.

\*<sup>2</sup> Disponible uniquement lorsqu'un ou plusieurs changeurs CD ou MD en option sont raccordés.

\*<sup>3</sup> Disponible uniquement lorsqu'un ou plusieurs lecteurs CD en option ou plusieurs lecteurs MD en option sont raccordés

**En cours de lecture, appuyez plusieurs fois sur (2) (SHUF) jusqu'à ce que le réglage souhaité apparaisse dans la fenêtre d'affichage.**

La lecture aléatoire commence.

Pour revenir en mode de lecture normal, sélectionnez « SHUF-off ».

### Remarque

La fonction « SHUF-All » ne passe pas de façon aléatoire de la lecture de plages de lecteurs CD à la lecture de plages de lecteurs MD.

## Identification d'un CD

— Fonction de mémo de disque (en cas de raccordement d'un lecteur CD disposant de la fonction CUSTOM FILE)

Vous pouvez identifier chaque disque avec un nom personnalisé (mémo de disque). Vous pouvez saisir jusqu'à 8 caractères pour chaque disque. Lorsque vous avez identifié un CD, vous pouvez ensuite le localiser par son nom (page 16).

**1 Commencez à écouter le disque que vous souhaitez identifier dans un lecteur CD disposant de la fonction CUSTOM FILE.**

**2 Appuyez sur (MENU), puis appuyez plusieurs fois sur ↑ ou ↓ jusqu'à ce que l'indication « Name Edit » apparaisse.**

**3 Appuyez sur (ENTER).**

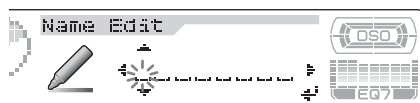

**4 Saisissez les caractères du nom souhaité.**

**1 Appuyez plusieurs fois sur ↑\*<sup>1</sup> pour sélectionner le caractère souhaité.**

A → B → C ... → 0 → 1 → 2 ... → +  
→ → → \* ... → ...\*<sup>2</sup> → A

\*<sup>1</sup> Pour reculer, appuyez sur ↓.

\*<sup>2</sup> Insertion d'un espace

**2 Appuyez sur → lorsque vous avez repéré le caractère souhaité.**



Pour revenir vers la gauche, appuyez sur ←.

**3 Répétez les étapes 1 et 2 pour saisir le reste du nom.**

**5 Appuyez sur (ENTER).**

Le lecteur revient en mode de lecture normal.

### Conseils

- Pour corriger ou effacer un caractère, procédez simplement par réécriture ou saisissez « :... ».
- Il existe une autre méthode pour identifier un CD : appuyez sur (LIST) (CAT) pendant 2 secondes au lieu d'effectuer les étapes 2 et 3. Vous pouvez également compléter l'opération en appuyant sur (LIST) (CAT) pendant 2 secondes au lieu d'effectuer l'étape 5.
- Vous pouvez identifier les CD avec un appareil ne disposant pas de la fonction CUSTOM FILE si cet appareil est raccordé à un autre lecteur CD disposant de cette fonction. Le mémo de disque est alors sauvegardé dans la mémoire du lecteur CD disposant de la fonction CUSTOM FILE.

### Affichage du mémo de disque

En tant que rubrique d'affichage, le mémo de disque est toujours affiché en priorité par rapport aux informations CD TEXT d'origine.

Pour	Appuyez sur
afficher le nom d'un disque CD ou CD TEXT	(DSPL) pendant la lecture

### Conseil

Pour en savoir plus sur les autres rubriques pouvant être affichées, reportez-vous à la page 12.

### Suppression du mémo de disque

- 1 Appuyez plusieurs fois sur (SOURCE) pour sélectionner « CD ».**
- 2 Appuyez plusieurs fois sur (MODE) pour sélectionner le lecteur CD sur lequel le mémo de disque est mémorisé.**
- 3 Appuyez sur (MENU), puis appuyez plusieurs fois sur ↑ ou ↓ jusqu'à ce que l'indication « Name Delete » apparaisse.**
- 4 Appuyez sur (ENTER).**  
Les noms mémorisés apparaissent.
- 5 Appuyez plusieurs fois sur ↑ ou ↓ pour sélectionner le mémo de disque que vous souhaitez effacer.**
- 6 Appuyez sur (ENTER) pendant 2 secondes.**  
Le nom est supprimé.  
Répétez les étapes 5 et 6 si vous souhaitez effacer d'autres noms.
- 7 Appuyez deux fois sur (MENU).**  
Le lecteur revient en mode de lecture normal.

### Remarques

- Lorsque le mémo d'un disque CD TEXT est effacé, les informations CD TEXT d'origine s'affichent.
- Si vous ne réussissez pas à trouver le mémo de disque que vous souhaitez effacer, essayez de sélectionner un autre lecteur CD à l'étape 2.
- Si vous avez déjà effacé tous les mémos de disque, l'indication « NO Data » apparaît et l'appareil revient en mode de lecture normal à l'étape 4 ou 6.

## Recherche d'un disque par son nom

— Affichage automatique des titres (en cas de raccordement d'un lecteur CD disposant de la fonction CD TEXT ou CUSTOM FILE ou pour un lecteur MD)

Vous pouvez utiliser cette fonction pour les disques auxquels vous avez attribué des noms\*1 et pour les disques CD TEXT\*2.

\*1 Recherche d'un disque par son nom : lorsque vous avez attribué un nom au CD (page 14) ou au MD.

\*2 Recherche d'un disque grâce aux informations CD TEXT : lorsque vous écoutez un disque CD TEXT sur un lecteur CD disposant de la fonction CD TEXT.

### 1 En cours de lecture, appuyez sur **(LIST)** **(CAT)**.

Le nom attribué au disque en cours de lecture s'affiche à l'écran.



### 2 Appuyez plusieurs fois sur **↑** ou **↓** jusqu'à ce que le disque souhaité soit trouvé.

### 3 Appuyez sur **(ENTER)** pour lancer la lecture du disque.

#### Remarque

Certaines lettres ne peuvent pas être affichées (exception : les lettres enregistrées par la fonction de mémo de disque).

## Radio

L'appareil peut mémoriser jusqu'à 6 stations pour chaque bande de fréquences (FM1, FM2, FM3, AM1 et AM2).

#### Attention

Pour sélectionner des stations pendant que vous conduisez, utilisez la fonction « Mémorisation des meilleurs accords (BTM) », de façon à réduire les risques d'accident.

## Mémorisation automatique des stations

### — Mémorisation des meilleurs accords (BTM)

L'appareil sélectionne les stations ayant les signaux les plus puissants dans la bande sélectionnée et les mémorise dans l'ordre des fréquences.

### 1 Appuyez plusieurs fois sur **(SOURCE)** pour sélectionner la radio.

### 2 Appuyez plusieurs fois sur **(MODE)** pour sélectionner la bande.

### 3 Appuyez sur **(MENU)**, puis appuyez plusieurs fois sur **↑** ou **↓** jusqu'à ce que l'indication « BTM » apparaisse.

### 4 Appuyez sur **(ENTER)**.

L'appareil enregistre les stations sur les touches numériques dans l'ordre des fréquences.

Un bip retentit lorsque le réglage est mémorisé.

#### Remarques

- Si quelques stations seulement peuvent être captées en raison de la faiblesse des signaux, certaines touches numériques conservent leur réglage précédent.
- Si un numéro est affiché à l'écran, l'appareil commence la mémorisation des stations à partir de la station affichée.

# Réception des stations mémorisées

- 1 Appuyez plusieurs fois sur **(SOURCE)** pour sélectionner la radio.
- 2 Appuyez plusieurs fois sur **(MODE)** pour sélectionner la bande.
- 3 Appuyez sur la touche numérique (**1** à **6**) sur laquelle la station souhaitée est mémorisée.

## Conseil

Appuyez sur **↑** ou **↓** pour syntoniser les stations dans l'ordre de leur enregistrement dans la mémoire (fonction de recherche des présélections).

## Si la fonction de réglage des présélections ne fonctionne pas

Appuyez sur **←** ou **→** pour rechercher la station (syntonisation automatique).

Le balayage s'interrompt lorsque l'appareil capte une station. Répétez l'action jusqu'à ce que vous captiez la station souhaitée.

## Conseils

- Si la syntonisation automatique s'arrête trop fréquemment, activez la recherche locale pour limiter la recherche aux stations dont les signaux sont plus puissants. Pour plus de détails, reportez-vous à la section « Modification des réglages du son et de l'affichage » page 23.
- Si vous connaissez la fréquence de la station que vous souhaitez écouter, maintenez **←** ou **→** enfoncée pour localiser la fréquence approximativement, puis appuyez plusieurs fois sur **←** ou **→** pour la syntoniser avec précision (syntonisation manuelle).

## Si la réception stéréo FM est mauvaise

### Sélectionnez le mode de réception mono

Pour plus de détails, reportez-vous à la section « Modification des réglages du son et de l'affichage » page 23.

La qualité sonore est améliorée, mais le son est diffusé en mono (l'indication « ST » disparaît).

### Remarque

En cas d'interférences, cet appareil restreint automatiquement la fréquence de réception pour supprimer les parasites (fonction IF Auto). Dans ce cas, certaines émissions stéréo FM peuvent passer en réception mono, même si le mode de réception stéréo est activé.

### Conseils

- Pour toujours écouter en stéréo les émissions stéréo FM, vous pouvez modifier le réglage IF Auto et étendre la réception du signal de fréquence. Pour plus de détails, reportez-vous à la section « Modification des réglages du son et de l'affichage » page 23. Notez que certaines interférences peuvent se produire avec ce réglage.
- Si vous avez de la difficulté à entendre les émissions FM, réglez DSO à « OFF » (page 25).

## Mémorisation des stations souhaitées uniquement

Vous pouvez présélectionner manuellement les stations souhaitées sur les touches numériques de votre choix.

- 1 Appuyez plusieurs fois sur **(SOURCE)** pour sélectionner la radio.
- 2 Appuyez plusieurs fois sur **(MODE)** pour sélectionner la bande.
- 3 Pour capter la station que vous souhaitez mémoriser, appuyez sur **←** ou **→**.
- 4 Appuyez sur la touche numérique souhaitée (**1** à **6**) pendant 2 secondes jusqu'à ce que le numéro de présélection apparaisse.

### Remarque

Si vous mémorisez une nouvelle station sur la même touche numérique, la station mémorisée précédemment est effacée.

## Mémorisation des noms de station

### — Fonction de mémoire des stations

Vous pouvez attribuer un nom à chaque station de radio et le sauvegarder dans la mémoire. Le nom de la station écoutée apparaît alors dans la fenêtre d'affichage. Vous pouvez attribuer un nom de station comprenant jusqu'à 8 caractères.

### Mémorisation des noms de station

- 1 Réglez une station dont vous souhaitez mémoriser le nom.
- 2 Appuyez sur **(MENU)**, puis appuyez plusieurs fois sur **↑** ou **↓** jusqu'à ce que l'indication « Name Edit » apparaisse.
- 3 Appuyez sur **(ENTER)**.

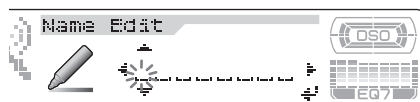

- 4 Saisissez les caractères du nom souhaité.

- 1 Appuyez plusieurs fois sur **↑**\*1 pour sélectionner le caractère souhaité.

A → B → C ... → 0 → 1 → 2 ... → +  
→ → \* ... → ...\*2 → A

\*1 Pour reculer, appuyez sur **↓**.

\*2 (Insertion d'un espace)

- 2 Appuyez sur **→** lorsque vous avez repéré le caractère souhaité.



Pour revenir vers la gauche, appuyez sur **←**.

- 3 Répétez les étapes 1 et 2 pour saisir le reste du nom.

- 5 Appuyez sur **(ENTER)**.

L'appareil revient au mode de réception radio normal.

### Conseils

- Pour corriger ou effacer un caractère, procédez simplement par réécriture ou saisissez « ... ».
- Il existe une autre méthode pour mémoriser les noms de stations : appuyez sur (LIST) (CAT) pendant 2 secondes au lieu d'effectuer les étapes 2 et 3. Vous pouvez également compléter l'opération en appuyant sur (LIST) (CAT) pendant 2 secondes au lieu d'effectuer l'étape 5.

## Suppression du nom de la station

- 1 En cours de réception radio, appuyez sur (MENU), puis appuyez plusieurs fois sur ↑ ou ↓ jusqu'à ce que l'indication « Name Delete » apparaisse.**
- 2 Appuyez sur (ENTER).**
- 3 Appuyez plusieurs fois sur ↑ ou ↓ pour sélectionner le nom de station que vous souhaitez effacer.**
- 4 Appuyez sur (ENTER) pendant 2 secondes.**  
Le nom est supprimé.  
Répétez les étapes 3 et 4 si vous souhaitez effacer d'autres noms.
- 5 Appuyez deux fois sur (MENU).**  
L'appareil revient au mode de réception radio normal.

### Remarque

Si vous avez déjà effacé tous les noms de station, l'indication « NO Data » apparaît et l'appareil revient en mode de lecture normal à l'étape 2 ou 4.

## Syntonisation d'une station à partir d'une liste

— Affichage automatique des titres

- 1 En cours de réception radio, appuyez sur (LIST) (CAT).**

La fréquence ou le nom attribué à la station actuelle s'affiche à l'écran.

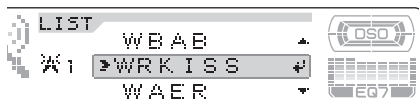

- 2 Appuyez plusieurs fois sur ↑ ou ↓ jusqu'à ce que la station souhaitée soit captée.**  
Si aucun nom n'est attribué à la station sélectionnée, la fréquence s'affiche à l'écran.
- 3 Appuyez sur (ENTER) pour régler la station.**

## Autres fonctions

Vous pouvez également commander l'appareil (et les lecteurs CD ou MD en option) avec un satellite de commande (**en option**).

## Fonctionnement du satellite de commande

Appelez d'abord l'étiquette appropriée, suivant la position de montage du satellite de commande. Le satellite de commande fonctionne par pression sur les touches et/ou par rotation des commandes.

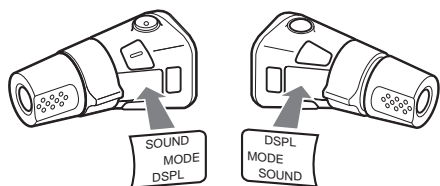

### Fonctionnement par pression sur les touches

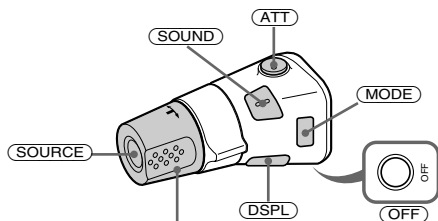

Tournez la commande VOL pour régler le volume.

Appuyez sur	Pour
(SOURCE)	changer de source (Radio/CD/MD*1/AUX*2)/mettre l'appareil sous tension
(MODE)	changer de mode de fonctionnement (bande radio/lecteur CD*1/lecteur MD*1)
(ATT)	atténuer le son
(OFF) *3	arrêter la lecture d'un disque ou la réception radio/mettre l'appareil hors tension
(SOUND)	régler les caractéristiques du son
(DSPL)	changer de rubrique d'affichage (pendant 2 secondes pour faire défiler la rubrique d'affichage)

### Fonctionnement par rotation de la commande

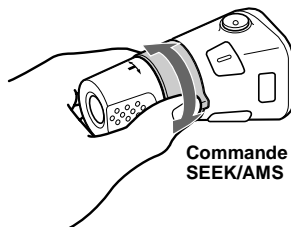

#### Tournez la commande et relâchez-la pour :

- passer d'une plage à l'autre. Pour sauter plusieurs plages de suite, tournez une fois la commande rotative, puis tournez-la de nouveau dans la seconde qui suit (1 seconde) et maintenez-la.
- régler automatiquement des stations de radio.

#### Tournez la commande, maintenez-la et relâchez-la pour :

- avancer ou reculer rapidement dans une plage.
- trouver une station manuellement.



## Fonctionnement par pression et rotation de la commande

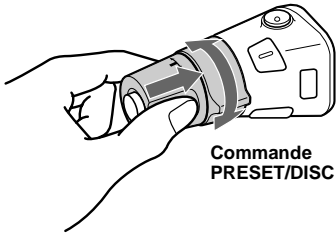

### Exercez une pression sur la commande et tournez-la pour :

- régler les stations mémorisées.
- changer de disque en cours de lecture d'un CD ou d'un MD\*1.
- changer d'album\*4.

- \*1 Uniquement si l'appareil en option correspondant est raccordé.
- \*2 Disponible uniquement lorsqu'un appareil portable Sony en option est raccordé au connecteur d'entrée AUX IN de l'appareil. Si vous raccordez un appareil portable Sony et un ou plusieurs lecteurs CD/MD en même temps, utilisez le sélecteur AUX IN.
- \*3 Si le contact de votre voiture n'est pas doté d'une position ACC (accessoires), veuillez à appuyer sur (OFF) une fois le moteur coupé et à maintenir cette touche enfoncée jusqu'à ce que l'affichage disparaisse.
- \*4 Disponible uniquement lors de la lecture d'un fichier MP3.

Pendant la lecture d'un fichier MP3, vous pouvez sélectionner un album avec le satellite de commande.

### (Avec cet appareil)

Pour	Procédez ainsi
passer d'un album à l'autre	Exercez une pression sur la commande et tournez-la
– Sélection d'un album	[une fois pour chaque album]. Pour sauter plusieurs albums de suite, appuyez sur la commande, tournez-la et maintenez-la en place.

### (Avec un appareil en option)

Pour	Procédez ainsi
passer d'un disque à l'autre	Exercez une pression sur la commande et tournez-la
– Sélection d'un disque	[une fois pour chaque disque]. Pour sauter plusieurs disques de suite, appuyez et tournez, puis tournez de nouveau la commande dans un délai d'environ 1 seconde environ et maintenez-la en place.
passer d'un album à l'autre	Exercez une pression sur la commande et tournez-la
– Sélection d'un album	[maintenez-la brièvement], puis relâchez. Pour sauter plusieurs albums de suite, appuyez et tournez, puis tournez de nouveau la commande dans un délai d'environ 1 seconde et maintenez-la en place.

Suite à la page suivante →

## Modification du sens de fonctionnement

Le sens de fonctionnement des commandes est réglé par défaut comme indiqué dans l'illustration ci-dessous.

Pour augmenter

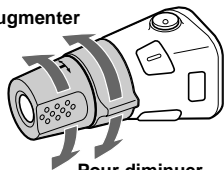

Pour diminuer

Si vous devez monter le satellite de commande du côté droit de la colonne de direction, vous pouvez inverser le sens de fonctionnement.

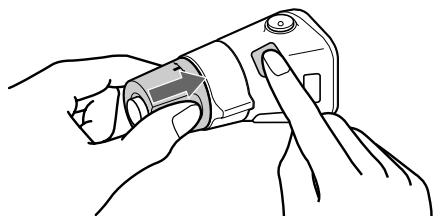

Appuyez sur **(SOUND)** pendant 2 secondes tout en appuyant sur la commande **VOL.**

### Conseil

Vous pouvez également changer le sens de fonctionnement de ces commandes à partir de l'appareil (page 23).

## Réglage des caractéristiques du son

Vous pouvez régler les graves, les aiguës, la balance gauche-droite, l'équilibre avant-arrière ainsi que le volume du caisson de graves.

### 1 Pour sélectionner la rubrique souhaitée, appuyez plusieurs fois sur **(SOUND)**.

À chaque pression sur **(SOUND)**, la rubrique change comme suit :

**BASS (graves) → TREBLE (aiguës) →  
BALANCE (gauche-droite) →  
FADER (avant-arrière) →  
SUB (volume du caisson de graves)**

### 2 Réglez le niveau du paramètre sélectionné en appuyant sur **←** ou **→**.

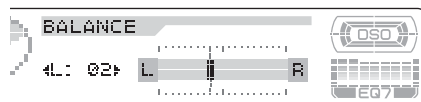

Après 3 secondes, l'affichage revient en mode de lecture normal.

### Remarque

Effectuez ce réglage dans les 3 secondes après avoir sélectionné le paramètre.

### Conseil

Pour effectuer le réglage à l'aide du satellite de commande, appuyez plusieurs fois sur **(SOUND)**, puis tournez la commande **VOL.**

## Changement du réglage BBE MP

Le processus BBE MP ajoute efficacement de la chaleur et génère un son de haute qualité même depuis un lourd support MP3 compressé.

**Lors de la lecture sur ce lecteur, appuyez sur (5) (BBE MP) pour sélectionner « BBE MP-on ».**

Pour désactiver la fonction BBE MP, sélectionnez « BBE MP-off ».

### Remarque

La fonction BBE MP est disponible uniquement lors de la lecture sur cet appareil (en cas de lecture sur l'appareil en option, le mode BBE MP n'est pas disponible).

### Conseil

Vous pouvez modifier le réglage BBE MP uniquement lors de la lecture sur ce lecteur.

## Atténuation rapide du son

**Appuyez sur (ATT).**

L'indication « ATT-on » apparaît brièvement dans l'écran d'affichage.

Pour rétablir le niveau de volume précédent, appuyez de nouveau sur (ATT).

### Conseil

Lorsque le câble d'interface d'un téléphone de voiture est raccordé au fil ATT, l'appareil réduit automatiquement le volume lors d'un appel téléphonique entrant (fonction ATT téléphone).

## Modification des réglages du son et de l'affichage

### — Menu

Les réglages suivants sont disponibles :

### Setup (configuration)

- Clock Adjust (réglage de l'horloge) (page 10)
- Beep — pour activer ou désactiver le bip.
- AUX-A (page 27) — pour activer ou désactiver l'affichage de la source AUX.

### Display (affichage)

- Clock (informations relatives à l'horloge)\*1 — pour afficher simultanément l'horloge et le mode de lecture (on).
- A.IMG (image automatique)\*1 (page 26) — pour accéder aux motifs d'affichage d'un ou plusieurs modes d'affichage.
- Demo (démonstration)\*2 — pour activer ou désactiver l'affichage de démonstration.
  - Sélectionnez « on » pour activer l'affichage de démonstration.
  - Sélectionnez « off » pour désactiver le mode d'affichage de démonstration.
- Info (informations relatives à l'affichage)\*1 — pour afficher les paramètres d'affichage (en fonction de la source, etc.) en bas de l'écran d'affichage alors qu'un motif d'affichage est affiché :
  - Sélectionnez « on » pour afficher les paramètres d'affichage et en appuyant sur (DSPL), le paramètre d'affichage change.
  - Pour ne pas afficher les paramètres d'affichage, sélectionnez « off ».
- Dimmer (gradateur) — pour modifier la luminosité de l'affichage.
  - Sélectionnez « Auto » pour que la luminosité de l'affichage soir réduite uniquement lorsque vous allumez les phares.
  - Sélectionnez « on » pour réduire la luminosité de l'affichage.
  - Sélectionnez « off » pour désactiver le gradateur de luminosité.
- Contrast\*3 — pour régler le contraste si les indications à l'écran ne peuvent pas être distinguées en raison de la position d'installation.
- A.Scroll (défilement automatique) (page 12)
  - Sélectionnez « on » pour faire défiler automatiquement à l'écran tous les noms de plus de 12 caractères.
  - Lorsque le défilement automatique (Auto Scroll) est désactivé (« off ») et que le nom du disque, de la plage ou de l'album est modifié, ce nom ou l'étiquette ID3 ne défile pas.

\*1 Les paramètres apparaissent dans l'écran mobile uniquement. Vous pouvez régler les paramètres uniquement lorsque la façade est fermée.

\*2 Lorsque l'appareil est hors tension.

\*3 « Contrast » s'affiche uniquement sur l'écran fixe. Vous pouvez régler « Contrast » uniquement lorsque la façade est ouverte.

## Sound (son)

- EQ7 Tune (page 25) — pour régler la courbe de l'égaliseur.
- HPF (filtre passe-haut) — pour sélectionner la fréquence de coupure « 78Hz » ou « 125Hz » ou la régler à « off ».
- LPF (filtre passe-bas) — pour sélectionner la fréquence de coupure « 78Hz » ou « 125Hz » ou la régler à « off ».
- Loudness — pour apprécier les graves et les aiguës, même à faibles volumes. Les graves et les aiguës sont amplifiées.
- AUX Level (page 27) — pour régler le volume d'un appareil auxiliaire raccordé.

## Receive Mode (mode de réception)

- Local on/off (mode de recherche locale) (page 17)
  - Sélectionnez « on » pour syntoniser uniquement les stations dont les signaux sont puissants.
- Mono on/off (mode mono) (page 17)
  - Sélectionnez « on » pour écouter les émissions FM stéréo en mono.
  - Sélectionnez « off » pour revenir au mode normal.
- IF Auto/Wide (page 17)

**1** Appuyez sur **(MENU)**.

**2** Appuyez plusieurs fois sur **↑** ou **↓** jusqu'à ce que la rubrique souhaitée apparaisse.

**3** Appuyez sur **←** ou **→** pour sélectionner le réglage souhaité (Exemple : « on » ou « off »).

**4** Appuyez sur **(ENTER)**.

Une fois le réglage terminé, la fenêtre d'affichage revient au mode de lecture normal.

### Remarque

Les options affichées varient selon la source.

### Conseil

Vous pouvez facilement passer d'une catégorie à l'autre en appuyant sur **↑** ou **↓** pendant 2 secondes.

## Réglage de l'égaliseur (EQ7)

Vous pouvez sélectionner l'une des 7 courbes de réglages de l'égaliseur, dont chacune correspond à un type de musique : Xplod, VOCAL, CLUB, JAZZ, NEWAGE, ROCK, CUSTOM et OFF (égaliseur éteint).

Vous pouvez mémoriser et régler les fréquences et les niveaux de l'égaliseur.

Vous pouvez sauvegarder un réglage EQ7 pour chaque source.

## Sélection de la courbe d'égaliseur

**1** Appuyez sur **(SOURCE)** pour sélectionner la source souhaitée.

**2** Appuyez plusieurs fois sur **(EQ7)** pour sélectionner la courbe d'égaliseur souhaitée.

À chaque pression sur **(EQ7)**, la rubrique change.



Pour annuler l'effet de l'égaliseur, sélectionnez « OFF ». Après 3 secondes, l'affichage revient en mode de lecture normal.

## Réglage de la courbe de l'égaliseur

- 1 Appuyez sur **(MENU)**.
- 2 Appuyez plusieurs fois sur **↑** ou **↓** jusqu'à ce que l'indication « EQ7 Tune » apparaisse, puis appuyez sur **(ENTER)**.
- 3 Appuyez sur **←** ou **→** pour sélectionner la courbe d'égaliseur souhaitée, puis appuyez sur **(ENTER)**.  
À chaque pression sur **←** ou **→**, la rubrique change.
- 4 Sélectionnez la fréquence et le niveau souhaités.

- 1 Appuyez sur **←** ou **→** pour sélectionner la fréquence souhaitée.

À chaque pression sur **←** ou **→**, la fréquence change comme suit :

62Hz ↔ 157Hz ↔ 396Hz ↔ 1.0kHz  
↔ 2.5kHz ↔ 6.3kHz ↔ 16kHz



- 2 Appuyez sur **↑** ou **↓** pour régler le volume au niveau souhaité.

Le niveau de volume peut être réglé par incréments de 1 dB, de -10 dB à +10 dB.



Pour restaurer la courbe par défaut de l'égaliseur, appuyez sur **(ENTER)** pendant 2 secondes.

- 5 Appuyez sur **(ENTER)**.

Lorsque le réglage est terminé, l'affichage revient en mode de lecture normal.

## Réglage du répartiteur dynamique du son émis (DSO)

Si vos haut-parleurs sont installés dans la partie inférieure des portières, le son est émis à un niveau proche du sol et il se peut qu'il ne soit pas clair.

La fonction DSO (Dynamic Soundstage Organizer) crée un son mieux réparti, comme s'il y avait des haut-parleurs dans le tableau de bord (haut-parleurs virtuels).

Vous pouvez sauvegarder un réglage DSO pour chaque source.

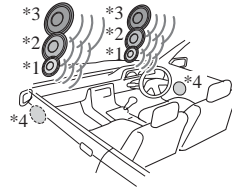

- \*1 DSO 1
- \*2 DSO 2
- \*3 DSO 3
- \*4 DSO OFF

- 1 Appuyez sur **(SOURCE)** pour sélectionner la source souhaitée.
- 2 Appuyez sur **(DSO)** pour sélectionner « 1, 2, 3 » ou « OFF ».

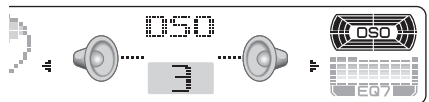

Pour désactiver le mode DSO, sélectionnez « OFF ».

Après 3 secondes, l'affichage revient en mode de lecture normal.

### Remarques

- Selon l'intérieur de la voiture ou le type de musique, la fonction DSO peut avoir un effet indésirable.
- Si vous avez des difficultés à entendre les émissions FM, réglez DSO à « OFF ».

## Sélection du mode d'affichage et du motif d'affichage

Vous pouvez sélectionner 3 modes d'affichage différents. Vous pouvez également sélectionner différents motifs d'affichage en mode Wallpaper (papier peint) (1 à 5), en mode Spectrum analyzer (analyseur de spectre) (1 à 6) et en mode Movie (film) (1 à 3).

### Remarque

Le réglage par défaut du mode Image auto est « A.IMG-All ». Quelques secondes après avoir relâché **(IMAGE)** sur l'appareil, ce dernier revient en mode Image auto. Si vous souhaitez afficher un motif d'affichage, réglez l'appareil à « A.IMG-off » (page 26).

### Sélection du motif d'affichage

- 1 Appuyez sur **(SOURCE)** pour sélectionner la source souhaitée.
- 2 Appuyez plusieurs fois sur **(IMAGE)** sur l'appareil pour sélectionner le motif d'affichage de votre choix.  
Exemple : Mode Wallpaper (papier peint)



À chaque pression sur **(IMAGE)** sur l'appareil, le motif d'affichage change comme suit :

- Mode Wallpaper (papier peint) 1 à 5 →
- Mode Spectrum analyzer (analyseur de spectre) 1 à 6 →
- Mode Movie (papier peint) 1 à 3 →
- mode de lecture normal

Pour désactiver ce mode, sélectionnez le mode de lecture normale.

### Sélection du mode Image auto

Le mode Image auto fait automatiquement défiler (toutes les 10 secondes) les motifs d'affichage d'un ou de tous les modes d'affichage comme suit :

- A.IMG-All — pour faire défiler plusieurs fois les motifs d'affichage de tous les modes d'affichage de façon aléatoire.
- A.IMG-SA — pour faire défiler de façon répétée les motifs d'affichage du mode Spectrum analyzer.
- A.IMG-Movie — pour faire défiler de façon répétée les motifs d'affichage du mode Movie.

- 1 Appuyez sur **(SOURCE)** pour sélectionner la source souhaitée.
- 2 Appuyez sur **(MENU)**.
- 3 Appuyez plusieurs fois sur **↑** ou **↓** jusqu'à ce que « A.IMG » apparaisse.

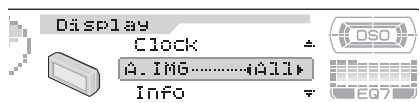

- 4 Appuyez plusieurs fois sur **←** ou **→** pour sélectionner le réglage souhaité.
- 5 Appuyez sur **(ENTER)**.

Pour désactiver le mode Image auto, sélectionnez « A.IMG-off ».

### Conseils

- Si vous appuyez sur **(IMAGE)** sur l'appareil en mode Image auto, le motif d'affichage change. Quelques secondes après avoir relâché **(IMAGE)** sur l'appareil, ce dernier revient au réglage Image auto précédent.
- Si vous désactivez le mode Info (« off »), aucun paramètre d'affichage n'apparaît (page 23).

## Raccordement d'appareils audio auxiliaires

La borne AUX IN (entrée audio externe) de l'appareil est également utilisé comme borne BUS AUDIO IN (entrée audio).

Vous pouvez écouter le son depuis les haut-parleurs de votre voiture en raccordant des lecteurs portables Sony en option.

### Remarque

*Si vous raccordez un lecteur CD/MD Sony en option, vous ne pourrez pas raccorder d'autre lecteur portable et « AUX » ne s'affichera pas comme source.*

*Si vous raccordez un appareil portatif Sony et un ou plusieurs lecteurs CD/MD en même temps, utilisez le sélecteur AUX IN.*

## Sélection de l'appareil auxiliaire

Appuyez plusieurs fois sur **(SOURCE)** pour sélectionner « AUX ».



## Réglage du niveau de volume

Vous pouvez régler le volume de chaque appareil audio raccordé.

- 1 Appuyez sur **(MENU)**.
- 2 Appuyez plusieurs fois sur **↑** ou **↓** pour sélectionner « AUX Level ».
- 3 Appuyez sur **(ENTER)**.
- 4 Appuyez sur **↑** ou **↓** pour sélectionner le volume au niveau souhaité.  
Le niveau de volume peut être réglé par incréments de 1 dB, de -6 dB à +6 dB.
- 5 Appuyez sur **(ENTER)**.

## Pour désactiver l'appareil auxiliaire dans l'affichage de la source

- 1 Appuyez sur **(OFF)**.  
La lecture du CD ou la réception radio s'interrompt.
- 2 Appuyez sur **(MENU)**.
- 3 Appuyez plusieurs fois sur **↑** ou **↓** jusqu'à ce que l'indication « AUX-A-on » apparaisse.
- 4 Appuyez sur **→** pour sélectionner « AUX-A-off ».
- 5 Appuyez sur **(MENU)**.

Pour afficher de nouveau l'indication, sélectionnez « AUX-A-on ».

# Informations complémentaires

## Entretien

### Remplacement du fusible

Lorsque vous remplacez le fusible, veillez à utiliser un fusible dont la capacité, en ampères, correspond à la valeur indiquée sur l'ancien fusible. Si le fusible fond, vérifiez le branchement de l'alimentation et remplacez le fusible. Si le nouveau fusible fond également, il est possible que l'appareil soit défectueux. Dans ce cas, contactez votre revendeur Sony le plus proche.

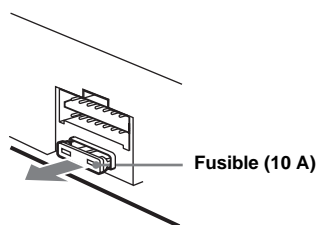

### Avertissement

Ne jamais utiliser de fusible dont la capacité en ampères dépasse celle du fusible fourni avec l'appareil, car cela pourrait endommager l'appareil.

### Remplacement de la pile au lithium

En fonctionnement normal, une pile dure environ 1 an. (En fonction des conditions d'utilisation, sa durée de vie peut être plus courte.) Lorsque la pile est faible, la portée de la mini-télécommande diminue. Remplacez la pile par une nouvelle pile au lithium CR2025. L'utilisation de tout autre type de pile entraîne un risque d'incendie ou d'explosion.

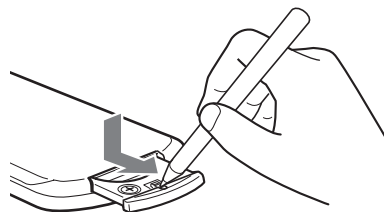

pôle + vers le haut

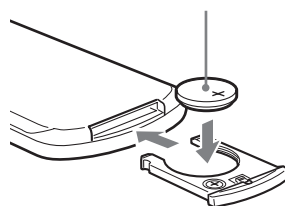

### Remarques sur la pile au lithium

- Tenez la pile au lithium hors de portée des enfants. En cas d'ingestion de la pile, consultez immédiatement un médecin.
- Essuyez la pile avec un chiffon sec pour assurer un bon contact.
- Veillez à respecter la polarité lors de l'installation de la pile.
- Ne tenez pas la pile avec des pinces métalliques, car cela peut entraîner un court-circuit.

### ATTENTION

Utilisée de façon incorrecte, la pile peut exploser. Ne pas la recharger, la démonter ni la jeter au feu.



# Démontage de l'appareil

## 1 Retirez le cadre de sûreté.

- 1 Insérez les clés de déblocage simultanément dans le cadre de sûreté.

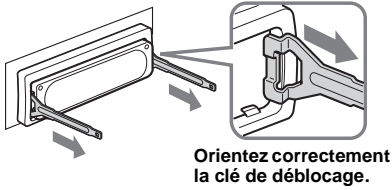

- 2 Tirez sur les clés de déblocage pour retirer le cadre de sûreté.

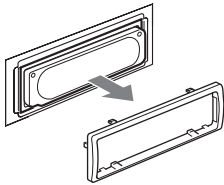

## 2 Retirez l'appareil.

- 1 Insérez les deux clés de déblocage simultanément jusqu'au déclic.

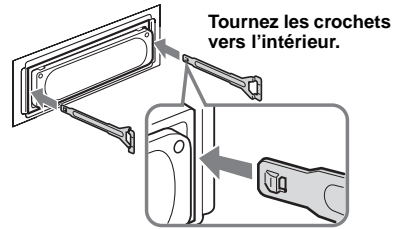

- 2 Tirez sur les clés de déblocage pour dégager l'appareil.

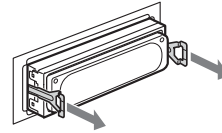

- 3 Faites glisser l'appareil en dehors de son support.

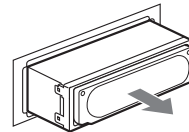

# Caractéristiques techniques

## Lecteur CD

Rapport signal-bruit	120 dB
Réponse en fréquence	10 à 20 000 Hz
Pleurage et scintillement	En dessous du seuil mesurable

## Radio

### FM

Plage de syntonisation	87,5 à 107,9 MHz
Borne d'antenne	Connecteur d'antenne externe
Fréquence intermédiaire	10,7 MHz/450 kHz
Sensibilité utile	9 dBf
Sélectivité	75 dB à 400 kHz
Rapport signal/bruit	67 dB (stéréo), 69 dB (mono)
Distorsion harmonique à 1 kHz	0,5 % (stéréo), 0,3 % (mono)
Séparation	35 dB à 1 kHz
Réponse en fréquence	30 à 15 000 Hz

### AM

Plage de syntonisation	530 à 1 710 kHz
Borne d'antenne	Connecteur d'antenne externe
Fréquence intermédiaire	10,7 MHz/450 kHz
Sensibilité	30 µV

## Amplificateur de puissance

Sorties	Sorties de haut-parleurs (connecteurs de sécurité)
Impédance des haut-parleurs	4 à 8 ohms
Puissance de sortie maximale	52 W × 4 (à 4 ohms)

## Généralités

Sorties	Bornes de sortie audio (avant et arrière) Borne de sortie de caisson de graves (mono) Borne de commande de relais d'antenne électrique Borne de commande d'amplificateur de puissance
Entrées	Fil de commande ATT téléphone Fil de commande de l'éclairage Connecteur d'entrée de commande BUS Borne d'entrée audio BUS ou AUX IN Borne d'entrée de télécommande Borne d'entrée de l'antenne

Commandes de tonalité	Graves ± 10 dB à 62 Hz Aiguës ± 10 dB à 16 kHz
Intensité sonore	+ 8 dB à 100 Hz + 2 dB à 10 kHz
Alimentation requise	Batterie de véhicule 12 V CC (masse négative)
Dimensions	Environ 178 × 50 × 184 mm (7 <sup>1</sup> / <sub>8</sub> × 2 × 7 <sup>1</sup> / <sub>4</sub> po) (l/h/p)
Dimensions du support	Environ 182 × 53 × 162 mm (7 <sup>1</sup> / <sub>4</sub> × 2 <sup>1</sup> / <sub>8</sub> × 6 <sup>1</sup> / <sub>2</sub> po) (l/h/p)
Poids	Environ 1,7 kg (3 lb 12 oz)
Accessoires fournis	Composants destinés à l'installation et au raccordement (1 jeu) Mini-télécommande RM-X143A
Accessoires en option	Satellite de commande sans fil RM-X6S Satellite de commande à fil RM-X4S Câble BUS (fourni avec un câble à broche RCA) RC-61 (1 m), RC-62 (2 m) Changeur CD (10 disques) CDX-757MX Changeur CD (6 disques) CDX-T69 Changeur MD (6 disques) MDX-66XLP Récepteur radio par satellite XM XT-XM1 Sélecteur de source XA-C30 Sélecteur AUX-IN XA-300
Appareils en option	

### Remarque

*Cet appareil ne doit pas être branché à un préamplificateur numérique ni à un égaliseur compatible avec le système Sony BUS.*

*La conception et les caractéristiques techniques sont sujettes à modification sans préavis.*

---

# Dépannage

La liste de contrôle suivante vous aidera à remédier aux problèmes que vous pourriez rencontrer avec cet appareil. Avant de passer en revue la liste de contrôle ci-dessous, vérifiez les procédures de raccordement et d'utilisation.

---

## Généralités

### Aucun son n'est émis.

- Pour régler le volume, appuyez sur **(VOL)** (+).
- Désactivez la fonction ATT.
- Pour un système à 2 haut-parleurs, réglez la commande d'équilibre avant-arrière à la position médiane.
- Vous avez essayé d'effectuer la lecture de fichiers MP3 avec un lecteur CD en option qui n'est pas compatible avec le format MP3.  
→ Lecture avec un lecteur CD compatible MP3 de Sony, tel que le CDX-757MX.

---

### Le contenu de la mémoire a été effacé.

- La touche RESET a été enfoncée.  
→ Recommencez la procédure d'enregistrement dans la mémoire.
- Le câble d'alimentation ou la batterie a été déconnecté.
- Le câble d'alimentation n'est pas raccordé correctement.

---

### Aucun bip n'est émis.

- Le bip est désactivé (page 23).
- Un amplificateur de puissance en option est raccordé et vous n'utilisez pas l'amplificateur intégré.

---

### L'affichage disparaît de la fenêtre d'affichage ou il ne s'affiche pas.

- L'affichage est désactivé si vous maintenez **(OFF)** enfoncée.  
→ Maintenez de nouveau **(OFF)** enfoncée jusqu'à ce que l'affichage apparaisse.

---

### Les stations mémorisées sont effacées et l'heure est remise à zéro.

#### Le fusible a fondu.

#### Émission de bruits lorsque la clé de contact est en position ON, ACC ou OFF.

Les câbles ne sont pas raccordés correctement au connecteur d'alimentation du véhicule destiné aux accessoires.

---

### L'appareil n'est pas alimenté.

- Vérifiez le raccordement. Si tout est en ordre, vérifiez le fusible.
- Le véhicule n'est pas équipé d'une position ACC (accessoires).  
→ Appuyez sur **(SOURCE)** (ou insérez un disque) pour mettre l'appareil sous tension.

---

### L'appareil est alimenté en permanence.

Le véhicule n'est pas équipé d'une position ACC (accessoires).

---

### L'antenne électrique ne se déploie pas.

L'antenne électrique ne dispose pas d'un boîtier de relais.

---

## Lecture de CD et de MD

### Impossible d'introduire un disque.

- Un autre CD est déjà en place.
- Le CD a été introduit de force à l'envers ou de manière incorrecte.

---

### La lecture ne commence pas.

- Disque MD défectueux ou disque CD souillé.
- CD-R ou CD-RW non finalisé.
- Vous avez essayé de lancer la lecture d'un disque CD-R ou CD-RW qui n'est pas conçu pour une utilisation audio.
- En fonction de l'appareil utilisé pour l'enregistrement ou de l'état du disque, certains disques CD-R ou CD-RW peuvent ne pas être lus.

---

### Impossible de lire des fichiers MP3.

- L'enregistrement n'a pas été réalisé selon la norme ISO 9660 niveau 1 ou 2, ni au format d'extension Joliet ou Romeo.
- Les noms des fichiers ne portent pas l'extension « .mp3 ».
- Les fichiers ne sont pas sauvegardés au format MP3.

---

### Certains fichiers MP3 exigent un délai plus long que d'autres avant le début de la lecture.

- La lecture des types de disques suivants exige un délai de démarrage plus long :
- disques comportant une hiérarchie de dossiers complexe.
  - disques enregistrés en multisession.
  - disques auxquels il est possible d'ajouter des données.

---

### Un disque est automatiquement éjecté.

La température ambiante dépasse 50 °C (122 °F).

---

### Les touches de commande ne fonctionnent pas.

#### Impossible d'éjecter le CD.

Appuyez sur la touche RESET.

---

### Des sauts de lecture se produisent à cause de vibrations.

- L'appareil est installé suivant un angle supérieur à 45°.
- L'appareil n'est pas installé à un endroit suffisamment stable du véhicule.

---

### Le son saute.

Le disque est sale ou défectueux.

## Réception radio

### Impossible de capter une présélection.

- Enregistrez la fréquence correcte dans la mémoire.
- Le signal capté est trop faible.

### Impossible de capter des stations.

#### Le son est parasité.

- Raccordez un fil de commande d'antenne électrique (bleu) ou un fil d'alimentation d'accessoire (rouge) au câble d'alimentation de l'amplificateur d'antenne du véhicule. (Uniquement si votre voiture est équipée d'une antenne FM/AM intégrée dans la vitre arrière ou latérale.)
- Vérifiez le raccordement de l'antenne du véhicule.
- L'antenne automatique ne se déploie pas.  
→ Vérifiez le raccordement du fil de commande de l'antenne électrique.
- Vérifiez la fréquence.
- Lorsque le mode DSO est activé, le son peut parfois être parasité.  
→ Réglez le mode DSO à « OFF » (page 25).

### Le réglage automatique des stations est impossible.

- Le mode de recherche locale est réglé à « on ».  
→ Réglez le mode de recherche locale à « off » (page 24).
- Le signal capté est trop faible.  
→ Réglez la fréquence manuellement.

### L'indication « ST » clignote.

- Réglez la fréquence correctement.
- Le signal capté est trop faible.  
→ Activez le mode de réception mono (page 24).

### Une émission en stéréo est entendue en mode mono.

- L'appareil est en mode de réception mono.  
→ Désactivez le mode de réception mono (page 24).

### Des interférences se produisent en cours de réception FM.

- Le mode de réception étendue (Wide) est sélectionné.  
→ Réglez le mode IF à « IF-Auto » (page 24).

## Affichage des erreurs et messages

### Affichage des erreurs

#### (pour cet appareil et les changeurs CD ou MD en option)

Les indications suivantes clignotent pendant environ 5 secondes et une alarme retentit.

#### Blank\*1

- Aucune plage n'a été enregistrée sur un MD\*2.  
→ Insérez un MD contenant des plages enregistrées.

#### Error\*1

- Le CD est sale ou inséré à l'envers\*2.  
→ Nettoyez le CD ou insérez-le correctement.
- Un CD ou un MD ne peut pas être lu en raison de certains problèmes\*2.  
→ Insérez un autre CD ou MD.

#### Failure\*3 (Reste allumé jusqu'à ce que vous appuyiez sur une touche.)

- Le raccordement des haut-parleurs ou des amplificateurs est incorrect.  
→ Reportez-vous au guide d'installation de cet appareil et vérifiez le raccordement.

#### FAILURE\*3 (Reste allumé pendant 1 seconde environ.)

- Quand un récepteur XM est raccordé, échec de mémorisation d'une station radio XM sur un numéro présélectionné.  
→ Vérifiez que vous recevez la station radio que vous souhaitez mémoriser, puis essayez de nouveau.

#### High Temp

- La température ambiante est supérieure à 50 °C (122 °F).  
→ Attendez que la température descende en dessous de 50 °C (122 °F).

#### NO Disc\*1

- Aucun disque n'a été inséré dans le lecteur CD ou MD.  
→ Insérez un disque dans le lecteur CD ou MD.

#### NO Magazine

- Le chargeur n'a pas été inséré dans le lecteur CD.  
→ Insérez le chargeur dans le lecteur CD.

#### NO Music\*2

- Un CD ne comportant pas de fichiers de musique a été inséré dans un lecteur de CD avec fonction MP3.  
→ Insérez un disque audio dans le lecteur de CD MP3.

---

### Offset

Il se peut que l'appareil soit défectueux.

→ Vérifiez le raccordement. Si le message d'erreur ne disparaît pas de l'affichage, contactez votre revendeur Sony le plus proche.

---

### Push Reset

Le lecteur CD ou MD ne peut pas fonctionner en raison de certains problèmes.

→ Appuyez sur la touche RESET de l'appareil.

---

\*1 *Lorsqu'un changeur CD ou MD est raccordé à l'appareil, le numéro de disque du CD ou du MD s'affiche à l'écran.*

\*2 *Le numéro du disque qui a provoqué l'erreur s'affiche à l'écran.*

\*3 *« Failure » (en minuscules) et « FAILURE » (en majuscules) sont des messages différents.*

Si ces solutions ne permettent pas d'améliorer la situation, contactez votre revendeur Sony le plus proche.

---

## Messages

### Local Seek +/-

Le mode de recherche locale est activé en cours de recherche automatique des fréquences (page 17).

---

«  » **OU** «  »

Vous avez atteint le début ou la fin du disque et vous ne pouvez pas aller plus loin.

---

# Bienvenido

**BBE<sup>®</sup>MP**  
DIGITAL

Gracias por adquirir este reproductor de discos compactos Sony. Disfrutará aún más de sus distintas funciones con:

- Reproducción de archivos MP3.
- Discos CD-R/CD-RW a los que pueden agregarse sesiones (página 8).
- Discos grabados en Multi Session que se pueden reproducir, según el método de grabación (página 8).
- Unidades opcionales de CD/MD (cambiadores y reproductores)\*1.
- Información de la versión 1.0, 1.1, 2.2, 2.3 ó 2.4 del indicador ID3\*2 (se muestra al reproducir un archivo MP3).
- Información CD TEXT (se muestra al reproducir discos CD TEXT\*3).
- **Accesorio controlador suministrado**  
Control remoto de tarjeta RM-X143A
- **Accesorios controlador opcionales**  
Mando rotatorio inalámbrico RM-X6S  
Mando rotatorio alámbrico RM-X4S

El proceso BBE MP mejora el sonido comprimido digitalmente (por ejemplo, archivos MP3) mediante la restauración y el realce de los armónicos más altos perdidos durante la compresión. BBE MP actúa generando armónicos nivelados a partir del material original, recuperando de manera eficaz la calidez, el detalle y el matiz.

\*1 *Esta unidad funciona solamente con productos Sony.*

\*2 *El indicador ID3 es un archivo MP3 que contiene información sobre el nombre del álbum, el nombre del artista, el nombre de la pista, etc.*

\*3 *Un disco CD TEXT es un CD de audio que incluye información como, por ejemplo, el nombre del disco, el nombre del artista y los nombres de las pistas. Esta información está grabada en el disco.*



El logotipo “XM Ready” indica que este producto controlará un módulo de sintonizador Sony XM (se vende por separado).

Si desea obtener detalles sobre el módulo de sintonizador XM, póngase en contacto con su proveedor Sony más cercano.

Para obtener instrucciones sobre el funcionamiento del sintonizador XM, consulte el manual de instrucciones suministrado con el módulo de sintonizador XM.

# Tabla de contenido

Ubicación de los controles. . . . .	4
Precauciones . . . . .	6
Notas sobre los discos . . . . .	7
Acerca de los archivos MP3 . . . . .	8

## Procedimientos iniciales

Restauración de la unidad . . . . .	10
Ajuste del reloj . . . . .	10

## Reproductor de CD

### Unidad de CD/MD (opcional)

Reproducción de discos. . . . .	11
Elementos de la pantalla . . . . .	12
Reproducción repetida de pistas	
— Reproducción repetida. . . . .	13
Reproducción de pistas en orden aleatorio	
— Reproducción aleatoria . . . . .	14
Etiquetado de CD	
— Memorando del disco*. . . . .	14
Localización de discos por nombre	
— Listado*. . . . .	15

\* *Funciones disponibles con una unidad opcional de CD/MD*

## Radio

Almacenamiento automático de emisoras	
— Memoria de la mejor sintonía (BTM) . . . . .	16
Recepción de las emisoras almacenadas . . . . .	16
Almacenamiento de las emisoras deseadas . . . . .	17
Almacenamiento de nombres de emisoras	
— Memorando de emisoras . . . . .	18
Sintonización de emisoras mediante una lista	
— Listado . . . . .	19

## Otras funciones

Uso del mando rotatorio . . . . .	19
Ajuste de las características del sonido. . . . .	21
Cambio del ajuste de BBE MP . . . . .	21
Atenuación rápida del sonido . . . . .	22
Cambio de los ajustes de sonido y la pantalla	
— Menú . . . . .	22
Ajuste del ecualizador (EQ7) . . . . .	23
Ajuste del Organizador de sonido de baja frecuencia dinámico (DSO) . . . . .	24
Selección de la imagen y el modo de pantalla. . . . .	25
Conexión de equipos auxiliares de audio. . . . .	26

## Información complementaria

Mantenimiento . . . . .	27
Extracción de la unidad. . . . .	28
Especificaciones . . . . .	29
Solución de problemas . . . . .	30
Mensajes/indicaciones de error. . . . .	32

# Ubicación de los controles

## Control remoto de tarjeta RM-X143A

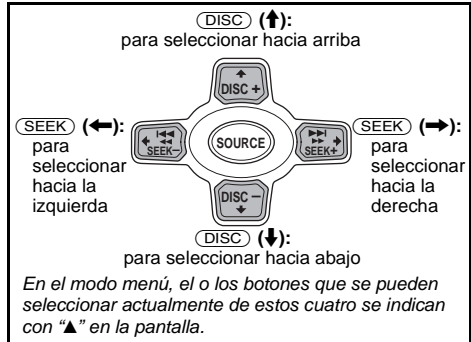
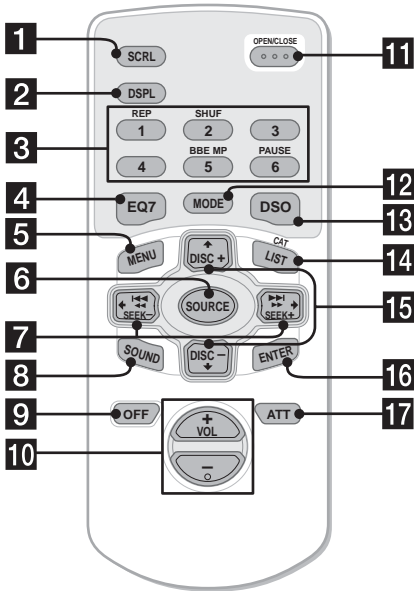

### Nota

Si la pantalla se apaga al presionar (OFF), no puede utilizarse mediante el control remoto de tarjeta, a menos que se presione (SOURCE) en la unidad o que se inserte un disco para activar primero dicha unidad.

### Sugerencia

Si desea obtener información adicional sobre cómo sustituir la pila, consulte "Sustitución de la pila de litio" en la página 27.

Si desea obtener información adicional, consulte las páginas indicadas.

**1 Botón SCRL (desplazamiento)** 12

**2 Botón DSPL (cambio del modo de indicación)** 12, 15

**3 Botones numéricos**

Radio:

Para almacenar emisoras y recibir emisoras almacenadas.

CD/MD:

①: REP 13

②: SHUF 14

⑥: PAUSE\*1 11

Sonido:

⑤: BBE MP\*1 21

**4 Botón EQ7** 23

**5 Botón MENU**

Para mostrar los menús.

**6 Botón SOURCE (Encendido/Radio/CD/MD\*2/AUX\*3)**

Para seleccionar la fuente.

**7 Botones SEEK/AMS (←/→)**

Para omitir pistas, avanzar o retroceder en forma rápida una pista, sintonizar emisoras en forma automática, buscar una emisora en forma manual o seleccionar un ajuste.

**8 Botón SOUND** 20, 21

**9 Botón OFF (Detener/Apagar)** 11, 20, 26

**10 Botones VOL (+/-)**

Para subir o bajar el volumen.

**11 Botón OPEN/CLOSE** 11

**12 Botón MODE**

Para cambiar el funcionamiento.

**13 Botón DSO** 24

**14 Botón LIST (CAT)\*4** 15, 19

**15 Botones DISC (ALBUM) (↑/↓)**

Para recibir emisoras almacenadas en memoria, cambiar el disco\*5, omitir álbumes\*6 y seleccionar un menú.

**16 Botón ENTER**

Para ingresar un ajuste.

**17 Botón ATT** 22

\*1 Disponible únicamente cuando se reproduce en esta unidad.

\*2 Con una unidad de MD opcional conectada.

\*3 Disponible únicamente si se conecta un dispositivo portátil opcional de Sony al terminal AUX IN de la unidad. Cuando conecte un dispositivo portátil de Sony y una o varias unidades de CD/MD simultáneamente, utilice el selector AUX IN.

\*4 El botón CAT sólo está disponible cuando se conecta un sintonizador XM.

\*5 Con una unidad de CD/MD opcional conectada.

\*6 Disponible únicamente cuando se reproduce un archivo MP3.



### Lado de la pantalla principal

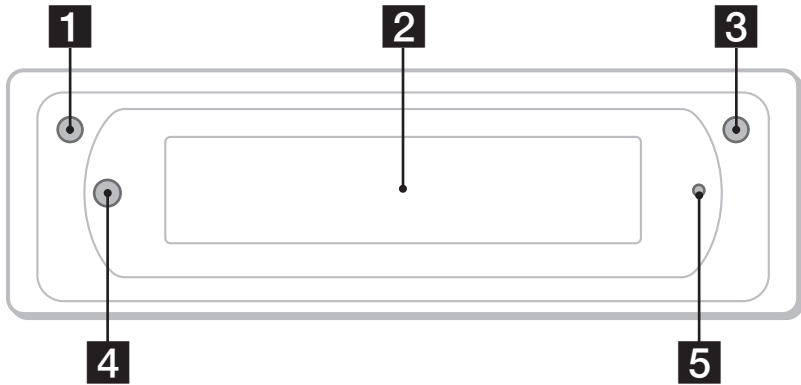

### Lado de operaciones

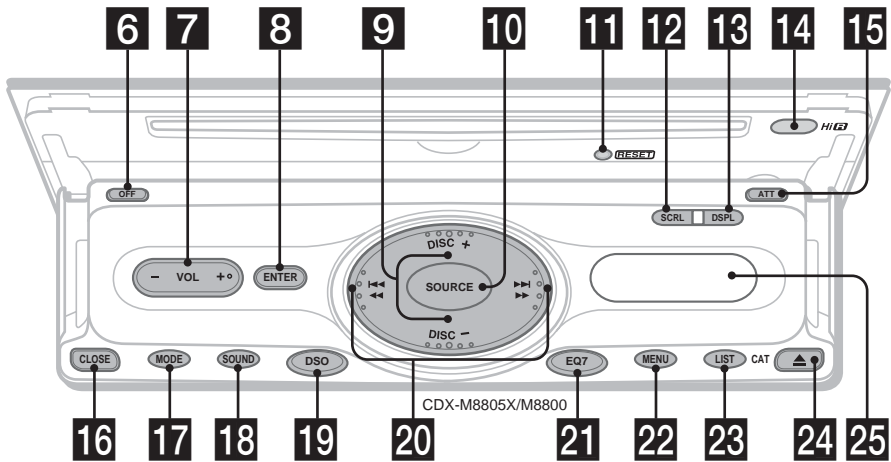

Los botones de la unidad realizan las mismas funciones que los del control remoto de tarjeta.

- |  |  |
|--|--|
| <p><b>1</b> Botón OPEN 11</p> <p><b>2</b> Pantalla principal</p> <p><b>3</b> Botón IMAGE 25</p> <p><b>4</b> <b>14</b> Receptor para el control remoto de tarjeta</p> <p><b>5</b> <b>11</b> Botón RESET 10</p> <p><b>6</b> Botón OFF (Detener/Apagar)*:7</p> <p><b>7</b> Botón VOL (-/+)</p> <p><b>8</b> Botón ENTER</p> <p><b>9</b> Botón DISC (ALBUM) (+/-)</p> <p><b>10</b> Botón SOURCE</p> | <p><b>12</b> Botón SCRL (desplazamiento)</p> <p><b>13</b> Botón DSPL (cambio del modo de indicación)</p> <p><b>15</b> Botón ATT</p> <p><b>16</b> Botón CLOSE (cierre del panel frontal) 11</p> <p><b>17</b> Botón MODE</p> <p><b>18</b> Botón SOUND</p> <p><b>19</b> Botón DSO</p> <p><b>20</b> Botón SEEK/AMS (I&lt;&lt;&lt; &lt;&lt;&lt;/&gt;&gt;&gt; &gt;&gt;&gt;I)</p> <p><b>21</b> Botón EQ7</p> <p><b>22</b> Botón MENU</p> <p><b>23</b> Botón LIST (CAT)*:8</p> <p><b>24</b> Botón ▲ (expulsar) 11</p> <p><b>25</b> Pantalla secundaria</p> |
|--|--|

**\*7 Advertencia sobre la instalación en un automóvil sin posición ACC (accesorio) en el interruptor de encendido**

Tras apagar el motor, mantenga presionado (OFF) en la unidad hasta que se apague la pantalla. Si no lo hace, la pantalla no se desactiva y se desgasta la batería.

**\*8 El botón CAT sólo está disponible cuando se conecta un sintonizador XM.**

### Selección de un disco y un álbum

Utilice los botones DISC (ALBUM) (↑/↓) para omitir el disco y el álbum.

#### (Con esta unidad)

Para	Presione
Omitir álbumes* <sup>9</sup> – Selección de álbumes	↑ o ↓ [una vez para cada álbum] Para omitir álbumes en forma continua, mantenga presionado cualquier botón.

#### (Con una unidad opcional)

Para	Presione
Omitir discos – Selección de discos	↑ o ↓ [una vez para cada disco] Para omitir discos en forma continua, presione una vez y vuelva a presionar en menos de 1 segundo cualquier botón (y manténgalo presionado).
Omitir álbumes* <sup>9</sup> – Selección de álbumes	↑ o ↓ [manténgalo presionado durante un momento] y suéltelo. Para omitir álbumes en forma continua, presione el botón (y manténgalo presionado) durante aproximadamente 1 segundo después de que haya soltado el botón por primera vez.

*\*9 Disponible únicamente cuando se reproduce un archivo MP3.*

### Omisión continua de pistas

Presione una vez el botón SEEK/AMS (← o →) y vuelva a presionarlo en forma inmediata manteniéndolo en esa posición.

## Precauciones

- Si estaciona el automóvil bajo la luz directa del sol, deje que la unidad se enfríe antes de usarla.
- La antena motorizada se extenderá en forma automática mientras la unidad se encuentra en funcionamiento.

### Precaución

Cuando maneje, no use la función CUSTOM FILE ni cualquier otra función que pueda distraer su atención de la carretera.

Si desea realizar alguna consulta o solucionar algún problema relativo a la unidad que no se trate en este manual, póngase en contacto con el distribuidor Sony más cercano.

### Condensación de humedad

En días lluviosos o en zonas muy húmedas, es posible que se condense humedad dentro de las lentes y la pantalla de la unidad. Si esto ocurre, la unidad no funcionará en forma correcta. En tal caso, extraiga el disco y espere una hora aproximadamente hasta que se haya evaporado la humedad.

### Para mantener una alta calidad de sonido

Asegúrese de no derramar jugos ni refrescos sobre la unidad o los discos.

## Notas sobre los discos

- Para mantener los discos limpios, no toque su superficie. Tómelos por los bordes.
- Guarde los discos en sus cajas o en los cargadores de discos cuando no los use.
- No someta los discos al calor ni a altas temperaturas. Evite dejarlos en un automóvil estacionado o sobre el tablero o la bandeja trasera.

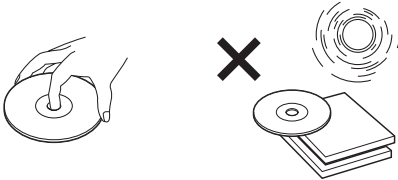

- No adhiera etiquetas, ni utilice discos con residuos de pegamento o tinta. Tales discos pueden dejar de girar durante el uso, causando fallas de funcionamiento, o pueden dañarse.

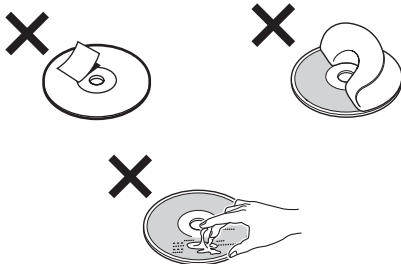

- No use discos con etiquetas o engomados. Su uso puede producir las siguientes fallas de funcionamiento:
  - Imposibilidad de expulsar el disco (dado que se despegó la etiqueta o el engomado y se obstruye el mecanismo de expulsión).
  - Imposibilidad de leer los datos de audio en forma correcta (por ejemplo, se interrumpe la reproducción o simplemente no la hay) debido a que el calor contrae el engomado o la etiqueta y hace que el disco se deforme.
- No se pueden reproducir en esta unidad discos con formas no estandarizadas (formas de corazón, cuadrado, estrella). Si lo intenta, puede dañar la unidad. No utilice este tipo de discos.
- No se pueden reproducir discos compactos de 8 cm.

- Antes de realizar la reproducción, limpie los discos con un paño de limpieza disponible en el mercado. Hágalo desde el centro hacia los bordes. No utilice disolventes como bencina, diluyente, limpiadores disponibles en el mercado ni aerosoles antiestáticos para discos analógicos.









### Discos de música codificados con protección de los derechos de autor

Este producto se diseñó para reproducir discos que cumplen con el estándar Compact Disc (CD). Desde hace poco tiempo, algunas compañías discográficas comercializan discos de música codificados con protección de derechos de autor. Tenga en cuenta que, entre estos discos, algunos no cumplen con el estándar CD, por lo que no podrán reproducirse con este producto.

continúa en la página siguiente →

## Notas sobre los CD-R (discos compactos grabables) y CD-RW (discos compactos reescribibles)

En esta unidad se pueden reproducir los siguientes discos:

Tipo de discos	Etiqueta del disco
CD de audio	 
Archivos MP3	   

- Según el estado del disco o el equipo utilizado para su grabación, es posible que algunos discos CD-R/CD-RW no puedan reproducirse en esta unidad.
- No pueden reproducirse discos CD-R o CD-RW que no estén finalizados\*.
- Puede reproducir archivos MP3 grabados en CD-ROM, CD-R y CD-RW.
- Pueden reproducirse CD-R/CD-RW a los que puede agregarse una sesión.

\* Proceso necesario para reproducir en el reproductor de CD de audio discos CD-R o CD-RW grabados.

## Acerca de los archivos MP3

MP3 (MPEG 1 Audio Layer-3) es una tecnología y formato estándar para la compresión de una secuencia de sonido. El archivo se comprime a aproximadamente 1/10 de su tamaño original. Se comprimen los sonidos que no percibe el oído humano, mientras que los que sí pueden oírse no se comprimen.

### Notas sobre los discos

Puede reproducir archivos MP3 grabados en CD-ROM, CD-R y CD-RW.

El disco debe tener formato de nivel 1 o nivel 2 de ISO 9660\*1, o la norma Joliet o Romeo si está en formato de expansión\*2.

Puede usar un disco grabado en Multi Session\*3.

#### \*1 Formato ISO 9660

La norma internacional más utilizada para el formato lógico de archivos y carpetas en un CD-ROM.

Existen varios niveles de especificaciones. En el nivel 1, los nombres de los archivos deben ajustarse al formato de 8.3 (8 caracteres como máximo en el nombre y 3 caracteres como máximo en la extensión “.mp3”) y escribirse en mayúsculas. Los nombres de las carpetas no pueden superar los 8 caracteres. No se permiten más de 8 niveles de carpetas anidadas. Las especificaciones del nivel 2 permiten nombres de archivos de hasta 31 caracteres.

Cada carpeta puede tener hasta 8 árboles.

Con respecto al formato de expansión conforme a la norma Joliet o Romeo, revise el contenido del software de escritura, etc.

#### \*2 Formato de expansión

Joliet: el número máximo de caracteres para los nombres de álbum (carpeta) o pista (archivo) que pueden visualizarse es 32 para cada uno.

Romeo: el número máximo de caracteres para los nombres de álbum (carpeta) o pista (archivo) que pueden visualizarse es 64 para cada uno.

### \*3 Multi Session

Se refiere a un método de grabación que permite agregar datos con el método Track-At-Once (pista por pista). Los CD convencionales comienzan en un área de control del CD denominada Delimitador de inicio y finalizan en un área llamada Delimitador de fin. Un CD Multi Session es un CD que posee muchas sesiones, cada segmento entre los delimitadores de inicio y de fin se considera como una sola sesión. CD-Extra: se trata del formato que graba datos de audio (datos de CD de audio) como pistas en la sesión 1 y que graba datos como pistas en la sesión 2. CD combinado: en este formato, los datos se graban como pista 1 y el audio (datos de CD de audio) se graba como pista 2.

#### Notas

- En el caso de formatos que no sean nivel 1 o nivel 2 de ISO 9660, es posible que los nombres de las carpetas y de los archivos no se vean en forma correcta.
- Al asignar nombres, asegúrese de agregar la extensión de archivo “.mp3” al nombre del archivo.
- Si asigna la extensión “.mp3” a un archivo que no sea un MP3, la unidad no podrá reconocer el archivo correctamente y generará un ruido que podría dañar los altavoces.
- El inicio de la reproducción de los siguientes discos tarda algo más de tiempo.
  - disco grabado con una estructura de árbol complicada.
  - disco grabado en Multi Session.
  - disco al que es posible agregar datos.
- Si reproduce un archivo MP3 de alta velocidad de bits, como 320 kbps, el sonido puede ser discontinuo.

#### Precauciones que debe tomar al reproducir un disco grabado en Multi Session

- Cuando la primera pista de la primera sesión sea de datos de CD de audio:
  - Sólo se reproducirán datos de CD de audio de la primera sesión.
  - Se omitirán los datos de las sesiones siguientes.
- Cuando la primera pista de la primera sesión no sea de datos de CD de audio:
  - Si el disco contiene un archivo MP3, sólo se reproducirán los archivos MP3 y los demás datos se omitirán (no se reconocen los datos de CD de audio).
  - Si el disco no contiene ningún archivo MP3, aparece el mensaje “NO Music” y no hay reproducción (no se reconocen los datos de CD de audio).

### Orden de reproducción de los archivos MP3

El orden de reproducción de las carpetas y archivos es el siguiente:

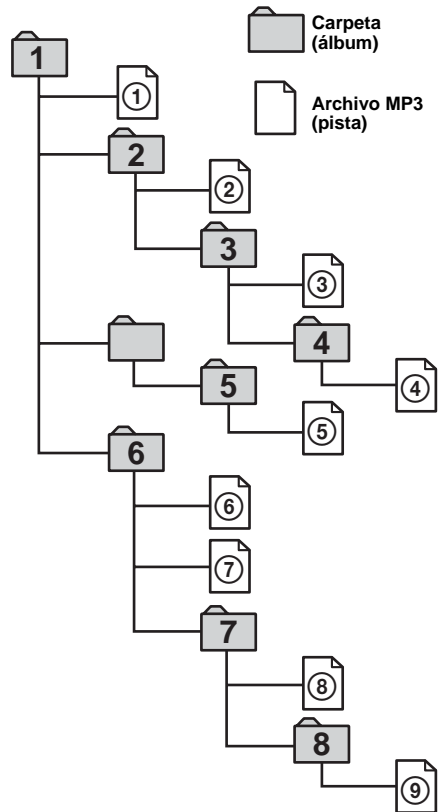

Árbol 1    Árbol 2    Árbol 3    Árbol 4    Árbol 5  
(raíz)

#### Notas

- Toda carpeta que no incluya un archivo MP3 se omitirá.
- Cuando se introduce un disco con muchos árboles, la reproducción tarda más en iniciarse. Se recomienda crear sólo 1 ó 2 árboles para cada disco.
- Cantidad máxima de carpetas: 150 (incluidas la carpeta raíz y las vacías)
- El número máximo de archivos y carpetas MP3 que un disco puede contener: 300  
Si un nombre de archivo o carpeta contiene muchos caracteres, este número puede reducirse a menos de 300.

#### Sugerencia

Si desea especificar un orden de reproducción dado, ingrese el orden por número (p. ej. “01”, “02”) antes del nombre de la carpeta o archivo y grabe el contenido en el disco (el orden varía según el software de escritura).

# Procedimientos iniciales

## Restauración de la unidad

Antes de utilizar la unidad por primera vez, o después de sustituir la batería del automóvil o de cambiar las conexiones, debe reiniciarla. Presione el botón RESET con un objeto puntiagudo, como por ejemplo un bolígrafo.

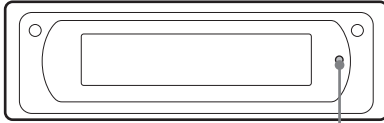

Botón RESET

## Restauración de la unidad durante el uso en la posición de pantalla secundaria

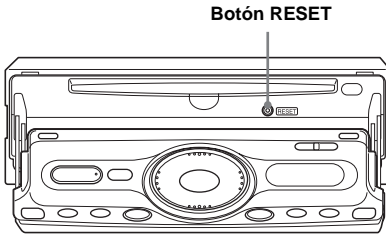

Botón RESET

### Notas

- Al presionar RESET, se borra el ajuste del reloj y algunos contenidos almacenados.
- Después de restaurar la unidad, presione **OPEN/CLOSE** en el control remoto de tarjeta para asegurarse de que el panel frontal se abre y se cierra correctamente una vez antes de seguir operando.

# Ajuste del reloj

El reloj emplea una indicación digital de 12 horas.

Ejemplo: Para ajustar el reloj a las 10:08

- 1 Presione **MENU** y, a continuación, presione **↑** o **↓** varias veces hasta que aparezca "Clock Adjust".



- 1 Presione **ENTER**.  
La indicación de hora parpadea.
- 2 Presione **↑** o **↓** para ajustar la hora.
- 3 Presione **→**.  
La indicación de minutos parpadea.
- 4 Presione **↑** o **↓** para ajustar los minutos.

- 2 Presione **ENTER**.



El reloj se pone en funcionamiento. Al finalizar el ajuste del reloj, la pantalla vuelve al modo de reproducción normal.

### Sugerencia

Si el modo Clock se ajusta en "on", se mostrará la hora (página 22).

# Reproductor de CD Unidad de CD/MD (opcional)

Además de reproducir un CD con esta unidad, también puede controlar unidades externas de CD o MD.

## Reproducción de discos

(Con esta unidad)

**1** Presione **OPEN/CLOSE** u **OPEN** en la unidad e inserte el disco (cara etiquetada hacia arriba).

La reproducción se inicia en forma automática.

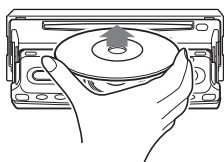

**2** Presione **OPEN/CLOSE** u **CLOSE** en la unidad para cerrar el panel frontal.

Si ya hay un disco insertado, presione **SOURCE** varias veces hasta que aparezca "CD" para iniciar la reproducción.

Para	Presione
Realizar una pausa*1	<b>6</b> (PAUSE)
Detener la reproducción	<b>OFF</b>
Expulsar el disco	<b>OPEN/CLOSE</b> u <b>OPEN</b> luego ▲ en la unidad
Omitir pistas – Sensor de música automático	<b>SEEK</b> (◀/▶) [una vez por pista]
Avanzar/retroceder en forma rápida – Búsqueda manual	<b>SEEK</b> (◀/▶) [manténgalo presionado hasta alcanzar el punto deseado]
Omitir álbumes*2 – Selección de álbumes	<b>DISC</b> (↑/↓) [manténgalo presionado hasta alcanzar el punto deseado]

\*1 La función de pausa sólo está disponible al reproducir en esta unidad (si se reproduce en la unidad opcional, no estará disponible). Para cancelar la pausa, presione nuevamente **6** (PAUSE).

\*2 Disponible únicamente cuando se reproduce un archivo MP3.

Para omitir pistas en forma continua, presione **◀** o **▶**, vuelva a presionarlo en menos de 1 segundo y manténgalo en esa posición.

### Notas

- Antes de reproducir una pista, la unidad lee la información de todas las pistas y álbumes del disco. En función de la estructura de las pistas, es posible que la reproducción tarde más de un minuto en iniciarse. Durante este tiempo, aparece "Read". Se iniciará en forma automática la reproducción cuando finalice la lectura.
- Según el estado del disco, es posible que éste no se reproduzca (página 7, 8).
- Mientras se reproduce la primera o última pista del disco, si presiona **◀** o **▶**, la reproducción saltará a la última pista o a la primera.
- Cuando finalice la última pista del disco, la reproducción se reiniciará a partir de la primera pista del mismo.
- Si reproduce un archivo MP3 de alta velocidad de bits, como 320 kbps, el sonido puede ser discontinuo.

continúa en la página siguiente →

## (Con una unidad opcional)

- 1 Presione **(SOURCE)** varias veces para seleccionar "CD" o "MD (MS\*1)".
- 2 Presione **(MODE)** varias veces hasta que aparezca la unidad deseada. Se inicia la reproducción.

Para	Presione
Omitir discos – Selección de discos	<b>(DISC)</b> (↑/↓) [una vez por disco]
Omitir álbumes*2 – Selección de álbumes	<b>(DISC)</b> (↑/↓) [manténgalo presionado hasta alcanzar el punto deseado]

\*1 MS: MG Memory Stick System-up Player MGS-X1

\*2 Disponible únicamente cuando se reproduce un archivo MP3.

### Precauciones al conectar unidades MGS-X1 y MD

Esta unidad reconoce MGS-X1 como una unidad MD.

- Si desea reproducir MGS-X1, presione **(SOURCE)** para seleccionar "MS" o "MD". Cuando aparece "MS" en la pantalla de fuente, se inicia la reproducción de MGS-X1. Cuando aparece "MD" en la pantalla de fuente, presione **(MODE)** para seleccionar "MS" e iniciar la reproducción.
- Si desea reproducir una unidad MD, presione **(SOURCE)** para seleccionar "MD" o "MS". Cuando la unidad MD deseada aparece en la pantalla de fuente, se inicia su reproducción. Si en la pantalla de fuente aparece "MS" u otra unidad MD, presione **(MODE)** para seleccionar la unidad MD deseada e iniciar la reproducción.

### Notas sobre la reproducción de un disco con archivos MP3/CD de datos que no son de audio

Si se inserta un disco con archivos MP3/CD de datos que no son de audio:

- en esta unidad, aparece el mensaje "NO Music" y la pantalla se convierte en la pantalla del reloj (se detiene la reproducción de CD).
- en el caso de una unidad de CD opcional compatible con archivos MP3, aparece el mensaje "NO Music" en la pantalla y se inicia la reproducción del disco siguiente.
- en el caso de una unidad de CD opcional, que es no es compatible con MP3, el disco se reproducirá sin sonido.

### Nota

Con una unidad opcional conectada, la reproducción de la misma fuente continuará en la unidad de CD/MD opcional.

## Elementos de la pantalla

Al cambiar el disco/álbum/pista, el título pregrabado\*1 del nuevo disco/álbum/pista aparece automáticamente. (Si la función A.Scroll (desplazamiento automático) se ajusta en "on", se desplazarán los nombres con más de 12 caracteres (página 22).)

Elementos visibles en pantalla

- Nombre del disco\*1/  
artista\*2
- Nombre del álbum\*3
- Nombre de la pista\*1\*3
- Indicador ID3\*3

Pantalla MP3\*4/MDLP\*5

MP3: reproducción MP3  
LP2: reproducción LP2  
LP4: reproducción LP4

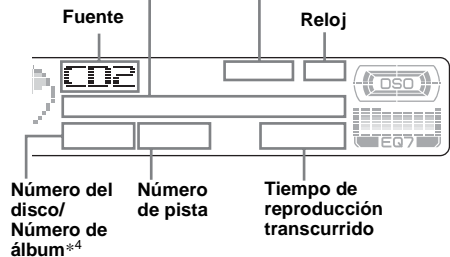

Para	Presione
Cambiar el elemento de la pantalla	<b>(DSPL)</b>
Desplazar el elemento por la pantalla	<b>(SCRL)</b>

\*1 Al presionar **(DSPL)**, los mensajes "NO Disc Name" o "NO Track Name" indican que no hay ningún memorando del disco (página 14) o nombre pregrabado para mostrar.

\*2 Sólo para discos CD TEXT con nombre del artista.

\*3 Sólo para archivos MP3.

Sólo se muestra el nombre de la pista/nombre del artista/nombre del álbum en el indicador ID3. Al presionar **(DSPL)**, el mensaje "NO ID3 Tag" señala que no hay ningún indicador ID3 para mostrar.

\*4 Disponible únicamente cuando se reproduce un archivo MP3.

\*5 Disponible solamente cuando se conecta una unidad MD opcional con la función MDLP y se reproduce un disco MDLP.



## Notas

- Algunos caracteres no pueden mostrarse.
- Con algunos discos CD TEXT o indicadores ID3 que contienen muchos caracteres, es posible que la información no se desplace.
- Esta unidad no puede mostrar el nombre del artista de cada pista de un disco CD TEXT.

## Notas sobre MP3

- El indicador ID3 se aplica únicamente a las versiones 1.0, 1.1, 2.2, 2.3 y 2.4.
- Algunos caracteres y signos no se pueden mostrar (aparecen como "□"). El número máximo de caracteres para los nombres de álbum (carpeta) o pista (archivo) que pueden verse es de 64 (Romeo) o 32 (Joliet); mientras que para el indicador ID3 son 30 caracteres (versión 1.0, 1.1, 2.2 y 2.3) o 126 caracteres (versión 2.4).
- Es posible que el tiempo de reproducción transcurrido no se muestre con precisión en los casos siguientes.
  - al reproducirse un archivo MP3 de VBR (tasa de bits variable).
  - al avanzar o retroceder en forma rápida.

## Sugerencia

Si la función A.Scroll (desplazamiento automático) se ajusta en "off" y se cambia el disco, álbum o pista, dicho nombre o indicador ID3 no se desplaza.

# Reproducción repetida de pistas

## — Reproducción repetida

Es posible seleccionar:

- REP-Track — para repetir la pista.
- REP-Album\*<sup>1</sup> — para repetir las pistas del álbum.
- REP-Disc\*<sup>2</sup> — para repetir las pistas del disco actual.

\*<sup>1</sup> Disponible únicamente cuando se reproduce un archivo MP3.

\*<sup>2</sup> Disponible únicamente cuando hay conectada una o más unidades de CD/MD opcionales.

**Durante la reproducción, presione 1 (REP) varias veces hasta que el ajuste deseado aparezca en la pantalla.**

Se inicia la reproducción repetida.

Para volver al modo de reproducción normal, seleccione "REP-off".

## Reproducción de pistas en orden aleatorio

### — Reproducción aleatoria

Es posible seleccionar:

- SHUF-Album\*<sup>1</sup> — para reproducir las pistas del álbum actual en orden aleatorio.
- SHUF-Disc — para reproducir las pistas del disco actual en orden aleatorio.
- SHUF-Changer\*<sup>2</sup> — para reproducir las pistas del cambiador actual de CD (MD) opcional en orden aleatorio.
- SHUF-All\*<sup>3</sup> — para reproducir todas las pistas de todas las unidades de CD (MD) conectadas (incluida esta unidad) en orden aleatorio.

\*1 Disponible únicamente cuando se reproduce un archivo MP3.

\*2 Disponible únicamente cuando se ha conectado uno o más cambiadores de CD (MD) opcionales.

\*3 Disponible únicamente cuando hay conectadas una o más unidades de CD opcionales, o dos o más unidades de MD opcionales.

**Durante la reproducción, presione (2) (SHUF) varias veces hasta que el ajuste deseado aparezca en la pantalla.**

Se inicia la reproducción aleatoria.

Para volver al modo de reproducción normal, seleccione “SHUF-off”.

#### Nota

“SHUF-All” no reproduce las pistas en orden aleatorio entre unidades de CD y de MD.

## Etiquetado de CD

— Memorando del disco (cuando se conecta una unidad de CD con las función CUSTOM FILE)

Puede etiquetar los discos con un nombre personalizado (memorando del disco). Puede ingresar hasta 8 caracteres por disco. Si etiqueta un CD, podrá localizarlo con el nombre correspondiente (página 15).

- 1 Comience a reproducir el disco que desee etiquetar en una unidad de CD con la función CUSTOM FILE.**
- 2 Presione (MENU) y, a continuación, presione ↑ o ↓ varias veces hasta que aparezca “Name Edit”.**
- 3 Presione (ENTER).**

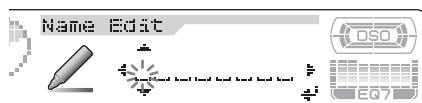

- 4 Ingrese los caracteres.**

**1 Presione ↑\*<sup>1</sup> varias veces para seleccionar el carácter deseado.**

A → B → C ... → 0 → 1 → 2 ... → +  
→ → → \* ... → ...\*<sup>2</sup> → A

\*<sup>1</sup> Para realizar el proceso en orden inverso, presione ↓.

\*<sup>2</sup> (espacio en blanco)

**2 Presione → una vez que haya localizado el carácter deseado.**



Si presiona ←, podrá desplazarse hacia la izquierda.

**3 Repita los pasos 1 y 2 para ingresar el nombre completo.**

- 5 Presione (ENTER).**

La unidad vuelve al modo de reproducción normal.

### Sugerencias

- Para corregir o borrar un carácter, simplemente sobrescríbalo o ingrese "...".
- Existe otro método para comenzar a asignar un nombre al CD: presione (LIST) (CAT) durante 2 segundos en lugar de seguir los pasos 2 y 3. También puede finalizar la operación presionando (LIST) (CAT) durante 2 segundos en vez del paso 5.
- Podrá etiquetar discos compactos en una unidad sin la función CUSTOM FILE, si la unidad está conectada junto con una unidad de CD que tenga dicha función. El memorando del disco se almacenará en la memoria de la unidad de CD con la función CUSTOM FILE.

### Vista en pantalla del memorando del disco

Como elemento de pantalla, el memorando del disco siempre tiene prioridad sobre cualquier información CD TEXT original.

Para	Presione
Ver	(DSPL) durante la reproducción de discos CD/CD TEXT

### Sugerencia

Para conocer otros elementos visibles en pantalla, consulte la página 12.

### Borrado del memorando del disco

- 1 Presione (SOURCE) varias veces para seleccionar "CD".
- 2 Presione (MODE) varias veces para seleccionar la unidad de CD que contenga el memorando.
- 3 Presione (MENU) y, a continuación, presione ↑ o ↓ varias veces hasta que aparezca "Name Delete".
- 4 Presione (ENTER). Aparecerán los nombres almacenados.
- 5 Presione ↑ o ↓ varias veces para seleccionar el nombre de disco que desee borrar.
- 6 Presione (ENTER) durante 2 segundos. El nombre se borra. Si desea borrar otros nombres, repita los pasos 5 y 6.
- 7 Presione (MENU) dos veces. La unidad vuelve al modo de reproducción normal.

### Notas

- Cuando se borra el memorando de un disco CD TEXT, aparece la información de CD TEXT original.
- Si no encuentra el memorando que desea borrar, inténtelo seleccionando una unidad diferente de CD en el paso 2.
- Si ya ha borrado todos los memorandos, aparece "NO Data" y la unidad vuelve al modo de reproducción normal en el paso 4 ó 6.

## Localización de discos por nombre

— Listado (cuando conecta una unidad de CD con la función CD TEXT/CUSTOM FILE o una unidad de MD)

Puede usar esta función con discos a los que se asignaron nombres personalizados\*1 o con discos CD TEXT\*2.

- \*1 Localización de discos por su nombre personalizado: cuando asigna un nombre a un CD (página 14) o MD.
- \*2 Localización de discos por la información CD TEXT: cuando reproduce un disco CD TEXT en una unidad de CD con la función CD TEXT.

### 1 Durante la reproducción, presione

(LIST) (CAT).

El nombre asignado al disco aparece en la pantalla.



### 2 Presione ↑ o ↓ varias veces hasta que encuentre el disco deseado.

### 3 Presione (ENTER) para reproducir el disco.

#### Nota

Algunas letras no se pueden mostrar (excepción: las letras almacenadas por el memorando del disco).

# Radio

La unidad puede almacenar hasta 6 emisoras por banda (FM1, FM2, FM3, AM1 y AM2).

## Precaución

Para sintonizar emisoras mientras maneje, utilice la función Memoria de la mejor sintonía para evitar accidentes.

# Almacenamiento automático de emisoras

— Memoria de la mejor sintonía (BTM)

La unidad selecciona las emisoras de señal más intensa dentro de la banda seleccionada y las almacena por orden de frecuencia.

**1 Presione (SOURCE) varias veces para seleccionar la radio.**

**2 Presione (MODE) varias veces para seleccionar la banda.**

**3 Presione (MENU) y, a continuación, presione ↑ o ↓ varias veces hasta que aparezca "BTM".**

**4 Presione (ENTER).**

La unidad almacena las emisoras en el orden de sus frecuencias en los botones numéricos. La unidad emite un pitido cuando se almacena la emisora.

## Notas

- Si se reciben pocas emisoras debido a que las señales son débiles, algunos botones numéricos conservarán sus valores anteriores.
- Si la pantalla muestra un número, la unidad comienza a almacenar emisoras a partir del número que se muestra actualmente.

# Recepción de las emisoras almacenadas

**1 Presione (SOURCE) varias veces para seleccionar la radio.**

**2 Presione (MODE) varias veces para seleccionar la banda.**

**3 Presione el botón numérico (1 a 6) en el que esté almacenada la emisora deseada.**

## Sugerencia

Presione ↑ o ↓ para recibir las emisoras en el orden en el que están almacenadas en la memoria (función de Búsqueda programada).

## Si la sintonización programada no funciona

**Presione ← o → para buscar la emisora (sintonización automática).**

La búsqueda se detiene cuando la unidad recibe una emisora. Repita la operación hasta recibir la emisora deseada.

## Sugerencias

- Si la sintonización automática se detiene con demasiada frecuencia, active la búsqueda local para detectar solamente las emisoras de señal más intensa. Si desea obtener información adicional, consulte "Cambio de los ajustes de sonido y la pantalla" en la página 22.
- Si conoce la frecuencia de la emisora que desea escuchar, mantenga presionado ← o → para localizar la frecuencia aproximada y, a continuación, presione ← o → varias veces para ajustar la frecuencia deseada con mayor precisión (sintonización manual).

## Si la recepción de FM en estéreo es de mala calidad

### Seleccione el modo de recepción monoaural

Si desea obtener información adicional, consulte “Cambio de los ajustes de sonido y la pantalla” en la página 22.

El sonido mejora, aunque es monoaural (“ST” desaparece).

#### Nota

Si se producen interferencias, esta unidad reducirá automáticamente la frecuencia de recepción para eliminar el ruido (función IF Auto). En tales casos, es posible que algunas emisiones de FM en estéreo se reciban en monoaural mientras se encuentra en el modo de recepción estéreo.

#### Sugerencias

- Para escuchar siempre emisiones estéreo de FM en estéreo, puede cambiar el ajuste IF Auto y ampliar la recepción de la señal de frecuencia. Si desea obtener información adicional, consulte “Cambio de los ajustes de sonido y la pantalla” en la página 22. Tenga en cuenta que pueden producirse ciertas interferencias con este ajuste.
- Si tiene dificultades para escuchar las emisiones de FM, ajuste DSO en “OFF” (página 24).

## Almacenamiento de las emisoras deseadas

Puede programar manualmente las emisoras que desee en cualquier botón numérico.

- 1 Presione **(SOURCE)** varias veces para seleccionar la radio.
- 2 Presione **(MODE)** varias veces para seleccionar la banda.
- 3 Presione **←** o **→** para sintonizar la emisora que desee almacenar.
- 4 Presione el botón numérico que desee (**1** a **6**) durante 2 segundos hasta que aparezca el número de presintonía.

#### Nota

Si intenta almacenar otra emisora en el mismo botón numérico, se borrará la que estaba almacenada previamente.

# Almacenamiento de nombres de emisoras

— Memorando de emisoras

Es posible asignar un nombre a cada emisora de radio y almacenarlo en la memoria. El nombre de la emisora sintonizada aparece en la pantalla. Es posible asignar un nombre con un máximo de 8 caracteres por emisora.

## Almacenamiento de nombres de emisoras

- 1 Sintonice la emisora cuyo nombre desee almacenar.
- 2 Presione **(MENU)** y, a continuación, presione **↑** o **↓** varias veces hasta que aparezca "Name Edit".
- 3 Presione **(ENTER)**.



### 4 Ingrese los caracteres.

- 1 Presione **↑**\*1 varias veces para seleccionar el carácter deseado.

A → B → C ... → 0 → 1 → 2 ... → +  
→ - → \* ... → ...\*2 → A

\*1 Para realizar el proceso en orden inverso, presione **↓**.

\*2 (espacio en blanco)

- 2 Presione **→** una vez que haya localizado el carácter deseado.

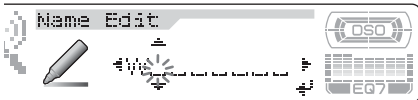

Si presiona **←**, podrá desplazarse hacia la izquierda.

- 3 Repita los pasos 1 y 2 para ingresar el nombre completo.

### 5 Presione **(ENTER)**.

La unidad vuelve al modo normal de recepción de radio.

#### Sugerencias

- Para corregir o borrar un carácter, simplemente sobrescribalo o ingrese " ... ".
- Existe otro método para comenzar a almacenar nombres de emisoras: presione **(LIST)** (CAT) durante 2 segundos en lugar de seguir los pasos 2 y 3. También puede finalizar la operación presionando **(LIST)** (CAT) durante 2 segundos en vez del paso 5.

- 1 Durante la recepción de la radio, presione **(MENU)** y, a continuación, presione **↑** o **↓** varias veces hasta que aparezca "Name Delete".

- 2 Presione **(ENTER)**.

- 3 Presione **↑** o **↓** varias veces para seleccionar la emisora cuyo nombre desee borrar.

- 4 Presione **(ENTER)** durante 2 segundos.

El nombre se borra.

Si desea borrar otros nombres, repita los pasos 3 a 4.

- 5 Presione **(MENU)** dos veces.

La unidad vuelve al modo normal de recepción de radio.

#### Nota

Si ya ha borrado todas las emisoras, aparece "NO Data" y la unidad vuelve al modo de reproducción normal en el paso 2 ó 4.

# Sintonización de emisoras mediante una lista

— Listado

## 1 Durante la recepción de radio, presione **LIST** (**CAT**).

La frecuencia o el nombre asignado a la emisora actual aparece en la pantalla.



## 2 Presione **↑** o **↓** varias veces hasta que encuentre la emisora deseada.

Si la emisora seleccionada no tiene un nombre asignado, la pantalla mostrará la frecuencia correspondiente.

## 3 Presione **ENTER** para sintonizar la emisora.

# Otras funciones

También puede controlar la unidad (y las unidades de CD/MD opcionales) con un mando rotatorio (**opcional**).

## Uso del mando rotatorio

En primer lugar, adhiera la etiqueta adecuada según cómo desee montar el mando rotatorio. El mando rotatorio funciona al presionar los botones o girar los controles.

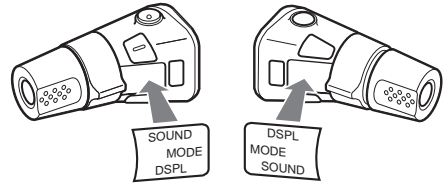

## Presión de botones

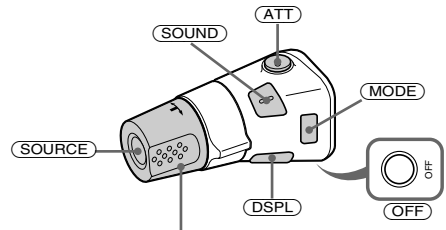

Gire el control VOL para ajustar el volumen.

continúa en la página siguiente →

Presione	Para
<b>(SOURCE)</b>	Cambiar la fuente (Radio/CD/MD*1/AUX*2)/ Encendido
<b>(MODE)</b>	Cambiar el funcionamiento (Banda de radio/unidad de CD*1/unidad de MD*1)
<b>(ATT)</b>	Atenuar el sonido
<b>(OFF)</b> *3	Detener la reproducción o la recepción de la radio/ Apagado
<b>(SOUND)</b>	Ajustar el sonido
<b>(DSPL)</b>	Cambiar el elemento de la pantalla (durante 2 segundos para que se desplace el elemento por la pantalla)

## Giro del control



Control  
SEEK/AMS

### Gírelo y suéltelo para:

- Omitir pistas.  
Para omitir pistas en forma continua, gire una vez, vuelva a girar en menos de 1 segundo y no suelte el control.
- Sintonizar emisoras en forma automática.

### Gírelo, manténgalo en esa posición y suéltelo para:

- Avanzar o retroceder en forma rápida una pista.
- Buscar una emisora en forma manual.

## Presión y giro del control

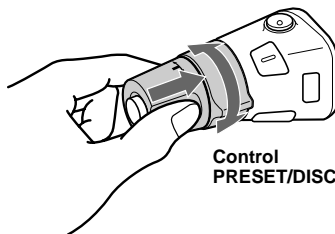

Control  
PRESET/DISC

### Presione y gire el control para:

- Recibir emisoras almacenadas en memoria.
- Cambiar discos durante la reproducción de CD (MD)\*1.
- Cambiar álbumes\*4.

\*1 Sólo si el equipo opcional correspondiente está conectado.

\*2 Disponible únicamente si se conecta un dispositivo portátil opcional de Sony al terminal AUX IN de la unidad. Cuando conecte un dispositivo portátil de Sony y una unidad de CD/MD en forma simultánea, utilice el selector AUX IN.

\*3 Si el automóvil no dispone de una posición ACC (accesorio) en el interruptor de la llave de encendido, después de apagar el motor recuerde mantener presionado **(OFF)** hasta que se apague la pantalla.

\*4 Disponible únicamente cuando se reproduce un archivo MP3.

Cuando se reproduce un archivo MP3, puede seleccionar un álbum con el mando rotatorio.

## (Con esta unidad)

Para	Realice lo siguiente
Omitir álbumes	Presione y gire el control
– Selección de álbumes	[una vez para cada álbum]. Para omitir álbumes en forma continua, presione, gire el control y mantenga esa posición.



## (Con una unidad opcional)

Para	Realice lo siguiente
Omitir discos – Selección de discos	Presione y gire el control [una vez para cada disco]. Para omitir discos en forma continua, presione el control, gírelo una vez, vuelva a girarlo en menos de 1 segundo y manténgalo en esa posición.
Omitir álbumes – Selección de álbumes	Presione y gire el control, [manténgalo un momento] y suéltelo. Para omitir álbumes en forma continua, presione el control y vuelva a girarlo (y manténgalo en esa posición) en menos de 1 segundo después de que haya soltado el control por primera vez.

## Cambio del sentido de funcionamiento

El sentido de funcionamiento de los controles está ajustado de fábrica como se muestra a continuación.

Para aumentar

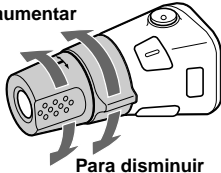

Para disminuir

Si necesita montar el mando rotatorio en el lado derecho de la columna de la dirección, puede invertir el sentido de funcionamiento.

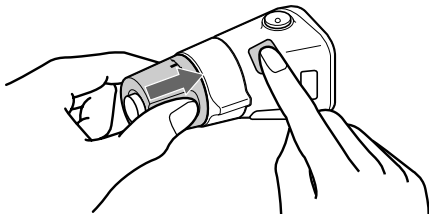

Presione **(SOUND)** durante 2 segundos mientras presiona el control VOL.

### Sugerencia

También puede cambiar el sentido de funcionamiento de estos controles con la unidad (página 22).

## Ajuste de las características del sonido

Es posible ajustar los graves, los agudos, el balance, el equilibrio y el volumen del altavoz potenciador de graves.

### 1 Presione **(SOUND)** varias veces para seleccionar el elemento deseado.

Cada vez que presione **(SOUND)**, el elemento cambiará de la siguiente forma: **BASS (graves)** → **TREBLE (agudos)** → **BALANCE (izquierdo-derecho)** → **FADER (frontal-posterior)** → **SUB (volumen del altavoz potenciador de graves)**

### 2 Para ajustar el nivel de un elemento seleccionado, presione **←** o **→**.

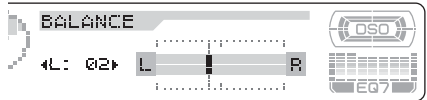

Transcurridos 3 segundos, la pantalla vuelve al modo de reproducción normal.

### Nota

Realice el ajuste antes de que transcurran 3 segundos después de seleccionar el elemento.

### Sugerencia

Al realizar el ajuste con el mando rotatorio, presione **(SOUND)** varias veces y gire el control VOL.

## Cambio del ajuste de BBE MP

El proceso BBE MP añade calidez de manera eficaz y proporciona un sonido de CD claro y de gran calidad, incluso procedente de material MP3 muy comprimido.

**Durante la reproducción en esta unidad, presione **(5)** (BBE MP) para seleccionar “BBE MP-on”.**

Para cancelar la función BBE MP, seleccione “BBE MP-off”.

### Nota

La función BBE MP sólo está disponible al reproducir en esta unidad (no lo estará si se reproduce en la unidad opcional).

### Sugerencia

Sólo es posible cambiar el ajuste de BBE MP al reproducir en esta unidad.

## Atenuación rápida del sonido

Presione **(ATT)**.

“ATT-on” aparece en la pantalla durante unos instantes.

Para recuperar el nivel de volumen anterior, presione **(ATT)** de nuevo.

### Sugerencia

*Si el cable de interfaz de un teléfono para automóvil está conectado al cable ATT, la unidad disminuirá el volumen en forma automática cuando se reciba una llamada telefónica (Función ATT de teléfono).*

## Cambio de los ajustes de sonido y la pantalla

— Menú

Es posible ajustar los siguientes elementos:

### Setup (configuración)

- Clock Adjust (ajuste del reloj) (página 10)
- Beep — para activar o desactivar los pitidos.
- AUX-A (página 26) — para encender o apagar la pantalla de fuente AUX.

### Display (pantalla)

- Clock (información del reloj)\*1 — para mostrar simultáneamente el reloj y el modo de reproducción (activado).
- A.IMG (imagen automática)\*1 (página 25) — para pasar por las imágenes de uno o todos los modos de pantalla.
- Demo (demostración)\*2 — para activar o desactivar la pantalla de demostración.
  - Seleccione “on” para activar la pantalla de demostración.
  - Seleccione “off” para desactivar el modo de demostración.
- Info (información de pantalla)\*1 — para mostrar los elementos de la pantalla (en función de la fuente, etc.) en la parte inferior mientras se muestra una imagen:
  - Seleccione “on” para mostrar los elementos de la pantalla. Si presiona **(DSPL)**, el elemento cambiará.
  - Seleccione “off” para que no se muestren los elementos de la pantalla.
- Dimmer — para cambiar el brillo de la pantalla.
  - Seleccione “Auto” para que la pantalla se atenúe sólo al encender las luces.
  - Seleccione “on” para que la pantalla se atenúe.
  - Seleccione “off” para desactivar el atenuador.
- Contrast\*3 — para ajustar el contraste cuando las indicaciones de la pantalla no pueden reconocerse debido a la posición de instalación de la unidad.
- A.Scroll (desplazamiento automático) (página 12)
  - Seleccione “on” para que se desplacen en forma automática los nombres mostrados de más de 12 caracteres.
  - Si la función de desplazamiento automático se ajusta en “off” y se cambia el disco/ álbum/pista, no se desplazará el nombre ni el indicador ID3.

- \*1 Los elementos sólo aparecen en la ventana de la pantalla principal. Sólo es posible ajustar los elementos cuando el panel frontal está cerrado.
- \*2 Cuando la unidad está apagada.
- \*3 "Contrast" sólo aparece en la pantalla secundaria. Sólo es posible ajustar "Contrast" (contraste) cuando el panel frontal está abierto.

## Sound (sonido)

- EQ7 Tune (página 24) — para ajustar la curva del ecualizador.
- HPF (filtro de paso alto) — para seleccionar la frecuencia de corte en "78Hz", "125Hz" u "off".
- LPF (filtro de paso bajo) — para seleccionar la frecuencia de corte en "78Hz", "125Hz" u "off".
- Loudness (sonoridad) — para disfrutar de graves y agudos incluso con el volumen bajo. Los graves y los agudos se potenciarán.
- AUX Level (página 26) — para ajustar el nivel de volumen del equipo auxiliar conectado.

## Recieve Mode (modo de recepción)

- Local on/off (modo de búsqueda local) (página 16)
  - Seleccione "on" para que se sintonicen solamente las emisoras de señal más intensa.
- Mono on/off (modo monoaural) (página 17)
  - Seleccione "on" para escuchar emisiones estéreo de FM en monoaural.
  - Seleccione "off" para volver al modo normal.
- IF Auto/Wide (página 17)

- 1 Presione **(MENU)**.
- 2 Presione **↑** o **↓** varias veces hasta que aparezca el elemento deseado.
- 3 Presione **←** o **→** para seleccionar el ajuste que desee (Ejemplo: "on" u "off").
- 4 Presione **(ENTER)**.  
Al finalizar el ajuste del modo, la pantalla vuelve al modo de reproducción normal.

### Nota

El elemento mostrado varía en función de la fuente.

### Sugerencia

Puede cambiar fácilmente de categoría presionando

**↑** o **↓** durante 2 segundos.

## Ajuste del ecualizador (EQ7)

Puede seleccionar una curva de ecualizador para 7 tipos de música (Xplod, VOCAL, CLUB, JAZZ, NEWAGE, ROCK, CUSTOM) y OFF (ecualizador apagado).

Puede almacenar y definir los ajustes de la frecuencia y el nivel del ecualizador.

Puede almacenar el ajuste EQ7 para cada unidad fuente.

### Selección de la curva de ecualizador

- 1 Presione **(SOURCE)** para seleccionar la fuente deseada.
- 2 Presione **(EQ7)** varias veces para seleccionar la curva de ecualizador deseada.

Cada vez que presione **(EQ7)**, el elemento cambiará.



Para cancelar el efecto de ecualización, seleccione "OFF". Transcurridos 3 segundos, la pantalla vuelve al modo de reproducción normal.

continúa en la página siguiente →

## Ajuste de la curva de ecualizador

- 1 Presione (MENU).
- 2 Presione ↑ o ↓ varias veces hasta que aparezca "EQ7 Tune" y, a continuación, presione (ENTER).
- 3 Presione ← o → para seleccionar la curva de ecualizador que desee y, a continuación, presione (ENTER).  
Cada vez que presione ← o →, el elemento cambiará.
- 4 Seleccione la frecuencia y el nivel que desee.

① Presione ← o → para seleccionar la frecuencia que desee.

Cada vez que presione ← o →, la frecuencia cambiará de la siguiente forma:  
62Hz ↔ 157Hz ↔ 396Hz ↔ 1.0kHz  
↔ 2.5kHz ↔ 6.3kHz ↔ 16kHz



② Presione ↑ o ↓ para ajustar el nivel de volumen deseado.

El nivel de volumen puede ajustarse en intervalos de 1 dB entre -10 dB y +10 dB.



Para restaurar la curva de ecualizador ajustada en fábrica, presione (ENTER) durante 2 segundos.

5 Presione (ENTER).

Una vez completado el ajuste de efecto, la pantalla vuelve al modo de reproducción normal.

## Ajuste del Organizador de sonido de baja frecuencia dinámico (DSO)

Si los altavoces están instalados en la parte inferior de las puertas, el sonido se recibirá desde abajo y puede no ser nítido.

La función DSO (Organizador de sonido de baja frecuencia dinámico) crea un sonido más ambiental, como si hubiera altavoces en el tablero (altavoces virtuales).

Puede almacenar el ajuste DSO para cada fuente.

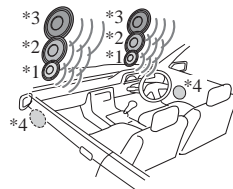

- \*1 DSO 1
- \*2 DSO 2
- \*3 DSO 3
- \*4 DSO OFF

1 Presione (SOURCE) para seleccionar la fuente deseada.

2 Presione (DSO) para seleccionar "1, 2, 3" u "OFF".

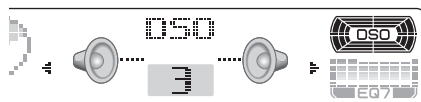

Para cancelar el modo DSO, seleccione "OFF".

Transcurridos 3 segundos, la pantalla vuelve al modo de reproducción normal.

### Notas

- Según el tipo de interior del automóvil o el tipo de música, DSO puede no producir el efecto deseado.
- Si tiene dificultades para escuchar las emisiones de FM, ajuste la función DSO en "OFF".

# Selección de la imagen y el modo de pantalla

Es posible seleccionar 3 modos de pantalla distintos. También es posible seleccionar diversas imágenes en pantalla en el modo Papel de fondo (1-5), Analizador de espectro (1-6) y Película (1-3).

## Nota

El ajuste predeterminado del modo Imagen automática es "A.IMG-All". Transcurridos unos segundos después de soltar (IMAGE) en la unidad, ésta regresa al modo de Imagen automática. Si desea mostrar una imagen en la pantalla, ajústela en "A.IMG-off" (página 25).

## Selección de la imagen en pantalla

- 1 Presione (SOURCE) para seleccionar la fuente deseada.
- 2 Presione (IMAGE) en la unidad varias veces para seleccionar la imagen que desee ver en pantalla.

Ejemplo: modo Papel de fondo



Cada vez que presione (IMAGE) en la unidad, la imagen en pantalla cambiará de la siguiente forma:

- Modo Papel de fondo 1-5 →
- Modo Analizador de espectro 1-6 →
- Modo Película 1-3 →
- Modo de reproducción normal

Para cancelar este modo, seleccione el modo de reproducción normal.

## Selección del modo Imagen automática

El modo Imagen automática pasa en forma automática (cada 10 segundos) por las imágenes en pantalla de uno o todos los modos de pantalla de la siguiente forma:

- A.IMG-All — para mostrar de forma aleatoria y repetida las imágenes en pantalla de todos los modos de pantalla.
- A.IMG-SA — para pasar de forma repetida por las imágenes de pantalla del modo Analizador de espectro.
- A.IMG-Movie — para pasar de forma repetida por las imágenes en pantalla del modo Película.

- 1 Presione (SOURCE) para seleccionar una fuente deseada.
- 2 Presione (MENU).
- 3 Presione ↑ o ↓ varias veces hasta que aparezca "A.IMG".

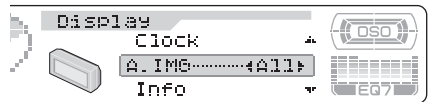

- 4 Presione ← o → varias veces para seleccionar el ajuste que desee.
- 5 Presione (ENTER).

Para cancelar el modo Imagen automática, seleccione "A.IMG-off".

## Sugerencias

- Si presiona (IMAGE) en la unidad durante el modo de Imagen automática, la imagen en pantalla cambiará. Transcurridos unos segundos después de soltar (IMAGE) en la unidad, ésta regresará al ajuste anterior de Imagen automática.
- Si ajusta el modo info (información de pantalla) en "off", no aparecerá ningún elemento en la pantalla (página 22).

## Conexión de equipos auxiliares de audio

El terminal AUX IN (entrada de audio externo) de la unidad también se usa como terminal BUS AUDIO IN (entrada de audio).

Puede escuchar el sonido desde los altavoces del automóvil si conecta los dispositivos portátiles opcionales de Sony.

### Nota

*Si conecta una unidad CD/MD de Sony opcional, no podrá conectar ningún dispositivo portátil y "AUX" no aparecerá en la pantalla como fuente.*

*Cuando conecte un dispositivo portátil de Sony y una unidad de CD/MD en forma simultánea, utilice el selector AUX IN.*

## Selección del equipo auxiliar

Presione **(SOURCE)** varias veces para seleccionar "AUX".



## Ajuste del nivel de volumen

Puede ajustar el volumen de cada uno de los equipos de audio conectados.

- 1 Presione **(MENU)**.
- 2 Presione **↑** o **↓** varias veces para seleccionar "AUX Level".
- 3 Presione **(ENTER)**.
- 4 Presione **↑** o **↓** varias veces para seleccionar el nivel de volumen que desee.

El nivel de volumen puede ajustarse en intervalos de 1 dB entre -6 dB y +6 dB.

- 5 Presione **(ENTER)**.

## Para desactivar el equipo auxiliar en la pantalla de fuente

- 1 Presione **(OFF)**.  
Se detendrá la reproducción del CD o la recepción de la radio.
- 2 Presione **(MENU)**.
- 3 Presione **↑** o **↓** varias veces hasta que aparezca "AUX-A-on".
- 4 Presione **→** para seleccionar "AUX-A-off".
- 5 Presione **(MENU)**.

Para restaurar la indicación, seleccione "AUX-A-on".

# Información complementaria

## Mantenimiento

### Sustitución del fusible

Al sustituir el fusible, asegúrese de utilizar uno cuyo amperaje sea idéntico al especificado en el original. Si el fusible se funde, verifique la conexión de alimentación y sustitúyalo. Si el fusible se funde de nuevo después de sustituirlo, es posible que exista alguna falla de funcionamiento interno. En tal caso, consulte con el distribuidor Sony más cercano.

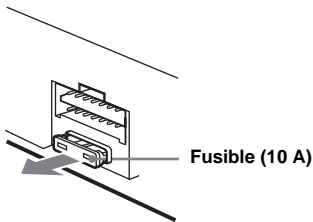

### Advertencia

Nunca use un fusible cuyo amperaje supere al del suministrado con la unidad, ya que ésta podría dañarse.

### Sustitución de la pila de litio

En condiciones normales, las pilas duran aproximadamente 1 año. (La duración puede ser menor en función de las condiciones de uso.) El alcance del control remoto de tarjeta disminuye cuando se agota la pila. Sustituya la pila por una de litio CR2025. El uso de cualquier otra pila podría provocar un incendio o una explosión.

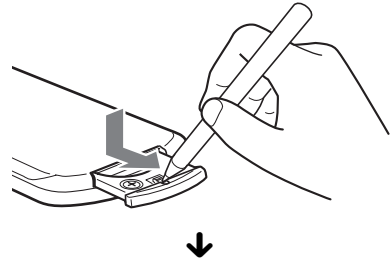

Lado + hacia arriba

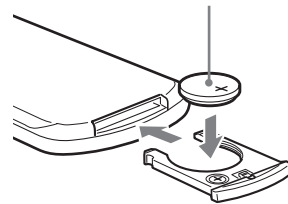

### Notas sobre la pila de litio

- Mantenga la pila de litio fuera del alcance de los niños. Si la pila se ingiere, póngase en contacto en forma inmediata con un médico.
- Limpie la pila con un paño seco para garantizar un contacto óptimo.
- Asegúrese de observar la polaridad correcta al instalar la pila.
- No agarre la pila con pinzas metálicas, ya que puede producirse un cortocircuito.

### ADVERTENCIA

La pila puede explotar si no se emplea adecuadamente.

No recargue la pila; tampoco la desmonte ni la arroje al fuego.

# Extracción de la unidad

## 1 Extraiga el marco de protección.

- 1 Fije las llaves de liberación al marco de protección.

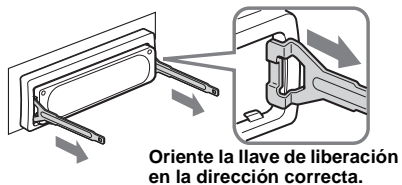

- 2 Tire de las llaves de liberación para extraer el marco de protección.

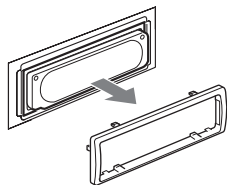

## 2 Extraiga la unidad.

- 1 Inserte las dos llaves de liberación a la vez hasta escuchar un "clic".

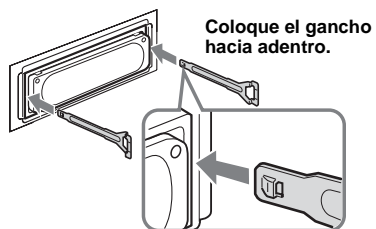

- 2 Tire de las llaves de liberación para extraer la unidad.

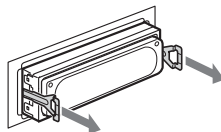

- 3 Deslice la unidad para extraerla de la montura.

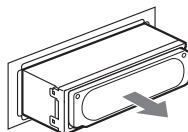



# Especificaciones

## Sección del reproductor de CD

Relación señal-ruido	120 dB
Respuesta de frecuencia	de 10 a 20 000 Hz
Fluctuación y trémolo	Inferior al límite medible

## Sección del sintonizador

### FM

Rango de sintonización	de 87,5 a 107,9 MHz
Terminal de antena	Conector de antena externa
Frecuencia intermedia	10,7 MHz/450 kHz
Sensibilidad útil	9 dBf
Selectividad	75 dB a 400 kHz
Relación señal-ruido	67 dB (estéreo), 69 dB (mono)

Distorsión armónica a 1 kHz	0,5 % (estéreo), 0,3 % (mono)
Separación	35 dB a 1 kHz
Respuesta de frecuencia	de 30 a 15 000 Hz

### AM

Rango de sintonización	de 530 a 1 710 kHz
Terminal de antena	Conector de antena externa
Frecuencia intermedia	10,7 MHz/450 kHz
Sensibilidad	30 µV

## Sección del amplificador de potencia

Salidas	Salidas de altavoz (conectores de sellado seguro)
Impedancia de altavoces	de 4 a 8 ohm
Salida de potencia máxima	52 W × 4 (a 4 ohm)

## Generales

Salidas	Terminales de salida de audio (frontal/posterior) Terminal de salida del altavoz potenciador de graves (mono) Terminal de control de relé de la antena motorizada Terminal de control del amplificador de potencia
Entradas	Terminal de control ATT de teléfono Terminal de control de iluminación Terminal de entrada de control BUS Terminal de entrada de audio BUS o AUX IN Terminal de entrada del control remoto Terminal de entrada de la antena

Controles de tono	Graves ±10 dB a 62 Hz Agudos ±10 dB a 16 kHz
Sonoridad	+8 dB a 100 Hz +2 dB a 10 kHz
Requisitos de alimentación	Batería de automóvil de cc 12 V (masa negativa)
Dimensiones	Aprox. 178 × 50 × 184 mm (an/al/prf)
Dimensiones de montaje	Aprox. 182 × 53 × 162 mm (an/al/prf)
Peso	Aprox. 1,7 kg
Accesorios suministrados	Componentes de instalación y conexiones (1 juego) Control remoto de tarjeta RM-X143A
Accesorios opcionales	Mando rotatorio inalámbrico RM-X6S Mando rotatorio alámbrico RM-X4S Cable BUS (suministrado con un cable con terminales RCA) RC-61 (1 m), RC-62 (2 m)
Equipo opcional	Cambiador de CD (10 discos) CDX-757MX Cambiador de CD (6 discos) CDX-T69 Cambiador de MD (6 discos) MDX-66XLP Receptor de radio XM vía satélite XT-XM1 Selector de fuente XA-C30 Selector AUX-IN XA-300

### Nota

*Esta unidad no puede conectarse a un preamplificador digital ni a un ecualizador que sea compatible con el sistema BUS de Sony.*

*El diseño y las especificaciones están sujetos a cambios sin previo aviso.*

---

# Solución de problemas

La siguiente lista de comprobación le ayudará a solucionar los problemas que puedan producirse con la unidad.

Antes de consultarla, revise los procedimientos de conexión y de funcionamiento.

---

## Generales

### No se emite sonido.

- Presione **(VOL)** (+) para ajustar el volumen.
- Cancele la función ATT.
- Ajuste el control de equilibrio en la posición central para un sistema de 2 altavoces.
- Intentó reproducir archivos MP3 con la unidad de CD opcional que no admite archivos de este tipo.
  - Lleve a cabo la reproducción con una unidad de CD compatible con archivos MP3 de Sony, como la CDX-757MX.

---

### El contenido de la memoria se borró.

- Presionó el botón RESET.
  - Vuelva a almacenar los datos en la memoria.
- Se desconectó el cable de alimentación o las pilas.
- El cable de conexión de la alimentación no está conectado en forma correcta.

---

### No se emiten pitidos.

- El sonido de los pitidos está cancelado (página 22).
- Hay conectado un amplificador de potencia opcional y usted no está usando el amplificador incorporado.

---

### Las indicaciones desaparecen de la pantalla o no aparecen en ella.

- La pantalla se apaga si mantiene presionado **(OFF)**.
  - Mantenga presionado **(OFF)** nuevamente hasta que se ilumine la pantalla.

---

### Las emisoras almacenadas y la hora correcta se borraron.

#### El fusible se fundió.

#### Se produce ruido cuando la llave de encendido se encuentra en la posición ON, ACC u OFF.

Los cables no se conectaron en forma correcta al conector de alimentación auxiliar del automóvil.

---

---

### La unidad no recibe alimentación.

- Compruebe la conexión. Si todo está en orden, compruebe el fusible.
- El automóvil no dispone de una posición ACC.
  - Presione **(SOURCE)** (o inserte un disco) para que se encienda la unidad.

---

### La unidad recibe alimentación en forma continua.

El automóvil no dispone de una posición ACC.

---

### La antena motorizada no se extiende.

La antena motorizada no dispone de una caja de relé.

---

## Reproducción de CD/MD

### No es posible insertar un disco.

- Ya hay un CD insertado.
- El CD se ha insertado a la fuerza al revés o de forma incorrecta.

### La reproducción no se inicia.

- El MD es defectuoso o el CD está sucio.
- El CD-R o el CD-RW no están finalizados.
- Intentó reproducir un CD-R o un CD-RW no diseñado para uso de audio.
- Ciertos discos CD-R o CD-RW pueden no reproducirse debido al equipo de grabación o al estado del disco.

### No es posible reproducir archivos MP3.

- La grabación no se realizó conforme al formato nivel 1 o nivel 2 de ISO 9660, o las normas Joliet o Romeo en cuanto al formato de expansión.
- No se agregó la extensión de archivo “.mp3” al nombre del archivo.
- Los archivos no se almacenaron en formato MP3.

### Los archivos MP3 tardan más tiempo en reproducirse que los demás.

- El inicio de la reproducción de los siguientes discos tarda algo más de tiempo:
- disco grabado con una estructura de árbol complicada.
  - disco grabado en Multi Session.
  - disco al que es posible agregar datos.

### El disco se expulsa en forma automática.

La temperatura ambiente es superior a 50°C.

### Los botones de operación no funcionan. El CD no se expulsa.

Presione el botón RESET.

### Se producen saltos de sonido debido a vibraciones.

- La unidad está instalada en un ángulo superior a 45°.
- La unidad no está instalada en una parte firme del automóvil.

### Se producen saltos de sonido.

El disco está sucio o es defectuoso.

## Recepción de radio

### No es posible utilizar la sintonización programada.

- Almacene la frecuencia correcta en la memoria.
- La señal de emisión es demasiado débil.

### No es posible recibir las emisoras.

#### Hay ruidos que obstaculizan el sonido.

- Conecte un cable de control de antena motorizada (azul) o un cable de alimentación auxiliar (rojo) al cable de suministro de alimentación del amplificador de antena del automóvil (sólo si el automóvil tiene una antena de FM/AM incorporada en el cristal trasero o lateral).
- Compruebe la conexión de la antena del automóvil.
- La antena automática no se extiende.  
→ Compruebe la conexión del cable de control de antena motorizada.
- Compruebe la frecuencia.
- Cuando el modo DSO está activado, el sonido se escucha ocasionalmente con ruido.  
→ Ajuste el modo DSO en “OFF” (página 24).

### No es posible utilizar la sintonización automática.

- El modo de búsqueda local está ajustado en “on”.  
→ Ajuste el modo de búsqueda local en “off” (página 23).
- La señal de emisión es demasiado débil.  
→ Use la sintonización manual.

### La indicación “ST” parpadea.

- Sintonice la frecuencia con precisión.
- La señal de emisión es demasiado débil.  
→ Ajuste el modo de recepción monoaural (página 23).

### Un programa emitido en estéreo se escucha en monoaural.

- La unidad se encuentra en el modo de recepción monoaural.
- Cancele el modo de recepción monoaural (página 23).

### Se producen interferencias durante la recepción de FM.

- Está seleccionado el modo panorámico.
- Ajuste la opción IF mode en “IF-Auto” (página 23).

---

# Mensajes/indicaciones de error

---

## Indicaciones de error

### (Para esta unidad y los cambiadores opcionales de CD/MD)

Las siguientes indicaciones parpadean durante unos 5 segundos y se emite una alarma.

---

#### Blank\*1

- No hay pistas grabadas en el MD\*2.
- Reproduzca un MD que tenga pistas grabadas.

---

#### Error\*1

- El CD está sucio o insertado al revés\*2.
- Límpielo o insértelo en forma correcta.
- El CD/MD no se reproduce debido a algún problema\*2.
- Inserte otro CD/MD.

---

**Failure**\*3 (Se ilumina hasta que se presiona algún botón.)

- La conexión de altavoces y amplificadores es incorrecta.
- Consulte el manual de instalación de este modelo para comprobar la conexión.

---

**FAILURE**\*3 (Se ilumina durante aproximadamente 1 segundo.)

- Con el sintonizador XM conectado, no se pudo almacenar una emisora de radio XM en una emisora memorizada.
- Compruebe que recibe la emisora que desea almacenar e inténtelo de nuevo.

---

#### High Temp

- La temperatura ambiente es superior a 50°C.
- Espere hasta que la temperatura descienda por debajo de 50°C.

---

#### NO Disc\*1

- No hay ningún disco insertado en la unidad de CD/MD.
- Inserte discos en la unidad de CD/MD.

---

#### NO Magazine

- El cargador de discos no está insertado en la unidad de CD.
- Inserte el cargador en la unidad de CD.

---

#### NO Music\*2

- Se insertó en la unidad de CD con capacidad para reproducir MP3 un CD que no contiene ningún archivo de música.
- Inserte un CD de música en la unidad de CD con capacidad para reproducir MP3.

---

#### Offset

- Es posible que se haya producido una falla interna.
- Compruebe la conexión. Si el indicador de error permanece en la pantalla, póngase en contacto con el distribuidor Sony más cercano.

---

#### Push Reset

La unidad de CD/MD no puede utilizarse debido a algún problema.

- Presione el botón RESET de la unidad.

\*1 Cuando el cambiador de CD/MD está conectado a la unidad, el número del CD o MD aparece en la pantalla.

\*2 La pantalla muestra el número del disco que causa el error.

\*3 "Failure" (minúsculas) y "FAILURE" (mayúsculas) son mensajes diferentes.

Si estas soluciones no ayudan a mejorar la situación, póngase en contacto con el distribuidor Sony más cercano.

---

## Mensajes

### Local Seek +/-

El modo de búsqueda local está activado durante la sintonización automática (página 16).

---

“.....” “.....”

Llegó al principio o al final del disco, por lo que no es posible avanzar más.

---









- Lead-free solder is used for soldering certain parts.
- Halogenated flame retardants are not used in the certain printed wiring boards.
- Halogenated flame retardants are not used in cabinets.
- Paper is used for the packaging cushions.

<http://www.sony.net/>

Sony Corporation Printed in Korea