

FM/MW/LW Compact Disc Player

Operating Instructions _____	GB
Bedienungsanleitung _____	DE
Mode d'emploi _____	FR
Istruzioni per l'uso _____	IT
Gebruiksaanwijzing _____	NL

Wichtig!

Bitte nehmen Sie sich etwas Zeit, um den Geräte-Pass vollständig auszufüllen. Dieser befindet sich auf der hinteren Umschlagseite dieser Bedienungsanleitung.

Si dichiara che l'apparecchio è stato fabbricato in conformità all'art. 2, Comma 1 del D.M. 28.08.1995 n. 548.

For installation and connections, see the supplied installation/connections manual.
Zur Installation und zum Anschluss siehe die mitgelieferte Installations-/Anschlussanleitung.
En ce qui concerne l'installation et les connexions, consulter le manuel d'installation/raccordement fourni.
Per l'installazione e i collegamenti, fare riferimento al manuale di istruzioni per l'installazione e i collegamenti in dotazione.
Zie voor het monteren en aansluiten van het apparaat de bijgeleverde handleiding "Installatie en aansluitingen".



CDX-M850MP

Welcome !

Thank you for purchasing this Sony Compact Disc Player. You can enjoy its various features even more with:

- MP3 file playback.
- CD-R/CD-RW which can have a session added can be played (page 7).
- Discs recorded in Multi Session (CD-Extra, Mixed CD, etc.) can be played, depending on the recording method (page 8).
- Optional CD/MD units (both changers and players)*¹.
- ID3 tag*² version 1 information (displayed when an MP3 file is played).
- CD TEXT information (displayed when a CD TEXT disc*³ is played).
- **Supplied controller accessory**
Card remote commander RM-X111
- **Optional controller accessories**
Wireless rotary commander RM-X6S
Wired rotary commander RM-X4S

*¹ This unit works with Sony products only.

*² ID3 tag is an MP3 file that contains information about album name, artist name, track name, etc.

*³ A CD TEXT disc is an audio CD that includes information such as the disc name, artist name, and track names. This information is recorded on the disc.



This label is located on the bottom of the chassis.



This label is located on the drive unit's internal chassis.

Table of Contents

Location of controls	4
Precautions	6
Notes on discs	7
About MP3 files	8

Getting Started

Resetting the unit	9
Setting the clock	10

CD Player

CD/MD Unit (optional)

Playing a disc	10
Display items	12
Playing tracks repeatedly	
— Repeat Play	13
Playing tracks in random order	
— Shuffle Play	13
Labelling a CD	
— Disc Memo*	14
Locating a disc by name	
— List-up*	15

* Functions available with optional CD/MD unit

Radio

Storing stations automatically	
— Best Tuning Memory (BTM)	15
Receiving the stored stations	16
Storing only the desired stations	16
Tuning in a station through a list	
— List-up	17

RDS

Overview of RDS	17
Automatic retuning for best reception results	
— AF function	18
Receiving traffic announcements	
— TA/TP	19
Presetting RDS stations with	
AF and TA setting	19
Tuning in stations by programme type	
— PTY	20
Setting the clock automatically	
— CT	21

Other Functions

Using the rotary commander	21
Adjusting the sound characteristics	23
Quickly attenuating the sound	23
Changing the sound and display settings	
— Menu	24
Setting the equalizer (EQ7)	25
Setting the Dynamic Soundstage Organizer (DSO)	26
Selecting the display mode	
and display image	26
Connecting auxiliary audio equipment	27
Setting the security code	28

Additional Information

Maintenance	29
Removing the unit	30
Specifications	31
Troubleshooting	32
Error displays/Messages	33

Location of controls

Card remote commander RM-X111

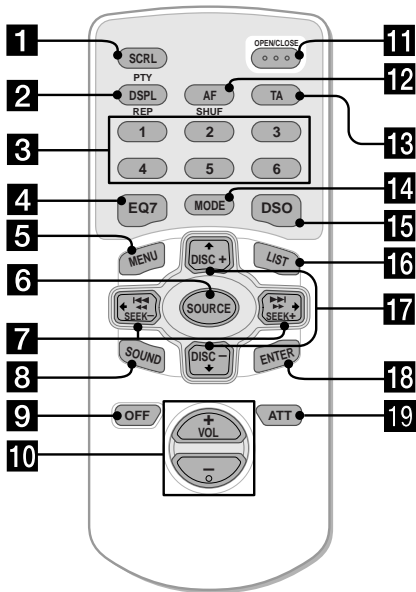

Refer to the pages listed for details.

- 1 SCRL (scroll) button** 12
- 2 DSPL/PTY (display mode change/ programme type) button** 12, 14, 17, 20
- 3 Number buttons**
 - ① REP 13
 - ② SHUF 13

To store stations/receive stored stations.
- 4 EQ7 button** 25
- 5 MENU button**
To display the menus.
- 6 SOURCE (Power on/Radio/CD/MD*¹/ AUX*²) button**
To select the source.
- 7 SEEK/AMS (←/→) buttons**
To skip tracks/fast-forward, reverse a track/tune in stations automatically, find a station manually/select a setting.
- 8 SOUND button** 23
- 9 OFF (Stop/Power off) button** 11, 24, 27
- 10 VOL (+/-) buttons**
To turn up or down the volume.

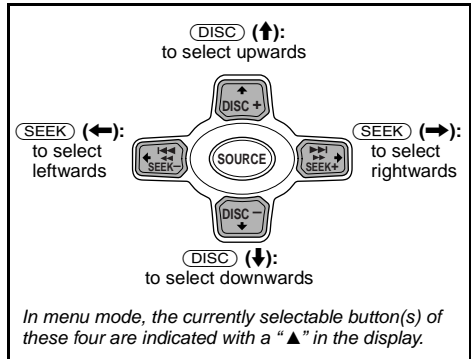

Note

If the display disappears by pressing **OFF**, it cannot be operated with the card remote commander unless **SOURCE** on the unit is pressed, or a disc is inserted to activate the unit first.

Tip

Refer to "Replacing the lithium battery" for details on how to replace the batteries (page 29).

- 11 OPEN/CLOSE button** 10, 11
- 12 AF button** 18, 19
- 13 TA button** 19
- 14 MODE button**
To change the operation.
- 15 DSO button** 26
- 16 LIST button** 15, 17
- 17 DISC/ALBUM (↑/↓) buttons**
To receive preset stations/change the disc*³, skip albums*⁴/select a menu.
- 18 ENTER button**
To enter a setting.
- 19 ATT button** 23

*¹ When an optional MD unit is connected.

*² Available only when an optional Sony portable device is connected to AUX IN terminal of the unit. You cannot connect any optional CD/MD units at the same time.

*³ When an optional CD/MD unit is connected.

*⁴ Available only when an MP3 file is played.

Main display side

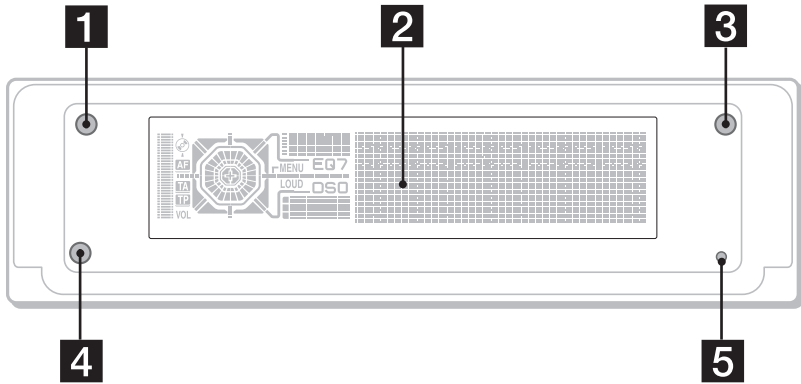

Operation side

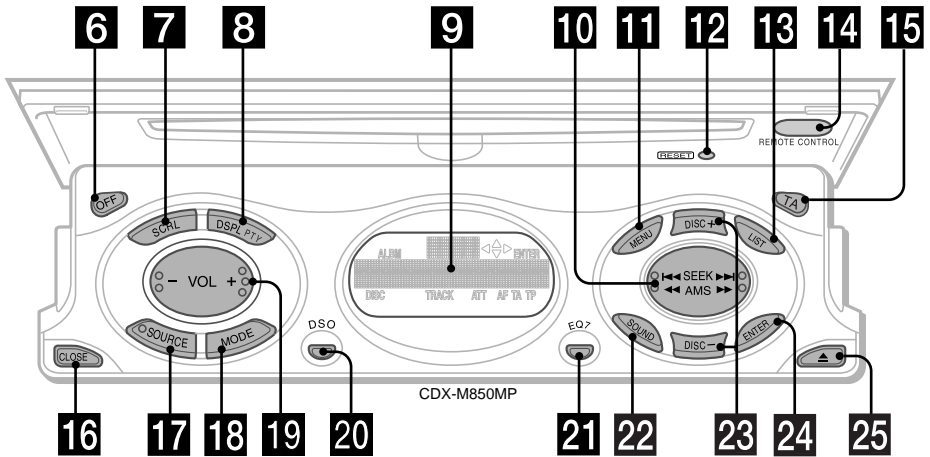

The buttons on the unit share the same functions as those on the card remote commander.

- 1** OPEN button 10, 11
- 2** Main display window
- 3** IMAGE button 26
- 4** **14** Receptor for the card remote commander
- 5** **12** RESET button 9
- 6** OFF (Stop/Power off) button*1
- 7** SCRL (scroll) button
- 8** DSPL/PTY (display mode change) button
- 9** Sub display window
- 10** SEEK/AMS (|<<<</>>>>|) button
- 11** MENU button

- 13** LIST button
- 15** TA button
- 16** CLOSE (front panel close) button 10
- 17** SOURCE button
- 18** MODE button
- 19** VOL (-/+) button
- 20** DSO button 26
- 21** EQ7 button 25
- 22** SOUND button
- 23** DISC/ALBUM (+/-) buttons
- 24** ENTER button
- 25** \blacktriangle (eject) button 11

continue to next page →

*** Warning when installing in a car without an ACC (accessory) position on the ignition switch**

After turning off the ignition, be sure to press and hold (OFF) on the unit until the display disappears.

Otherwise, the display does not turn off and this causes battery drain.

Selecting a disc and album

Disc and album can be skipped using the DISC/ALBUM (↑/↓) buttons.

(With this unit)

To	Press
Skip albums* – Album selection	↑ or ↓ [once for each album] To continuously skip albums, press and hold either button.

(With optional unit)

To	Press
Skip discs – Disc selection	↑ or ↓ [once for each disc] To continuously skip discs, press once and press again within about 1 second (and hold) either button.
Skip albums* – Album selection	↑ or ↓ [hold for a moment] and release. To continuously skip albums, press (and hold) within about 1 second of first releasing the button.

* Available only when an MP3 file is played.

Skipping tracks continuously

Press once either SEEK/AMS (← or →) button, then press again within about 1 second and hold.

Precautions

- If your car has been parked in direct sunlight, allow the unit to cool off before operating it.
- Power aeriels will extend automatically while the unit is operating.

Caution

While driving, do not use the CUSTOM FILE feature or any other functions which may divert your attention from the road.

If you have any questions or problems concerning your unit that are not covered in this manual, please consult your nearest Sony dealer.

Moisture condensation

On a rainy day or in a very damp area, moisture condensation may occur inside the lenses and display of the unit. Should this occur, the unit will not operate properly. In such a case, remove the disc and wait for about an hour until the moisture has evaporated.

To maintain high sound quality

Be careful not to splash juice or other soft drinks onto the unit or discs.

Notes on discs

- To keep the disc clean, do not touch the surface. Handle the disc by its edge.
- Keep your discs in their cases or disc magazines when not in use.
Do not subject the discs to heat/high temperature. Avoid leaving them in parked cars or on dashboards/rear trays.

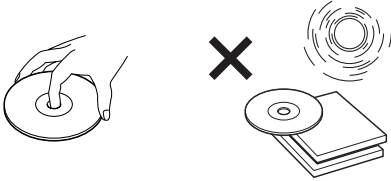

- Do not attach labels, or use discs with sticky ink/residue. Such discs may stop spinning when used, causing a malfunction, or may ruin the disc.

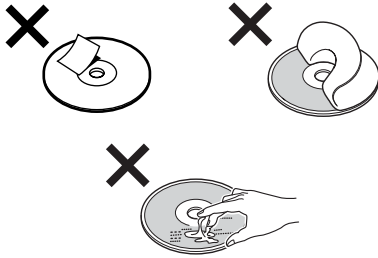

- Do not use any discs with labels or stickers attached.
The following malfunctions may result from using such discs:
 - Inability to eject a disc (due to a label or sticker peeling off and jamming the eject mechanism).
 - Inability to read audio data correctly (e.g., playback skipping, or no playback) due to heat shrinking of a sticker or label causing a disc to warp.
- Discs with non-standard shapes (e.g., heart, square, star) cannot be played on this unit. Attempting to do so may damage the unit. Do not use such discs.
- You cannot play 8 cm CDs.

- Before playing, clean the discs with a commercially available cleaning cloth. Wipe each disc from the centre out. Do not use solvents such as benzene, thinner, commercially available cleaners, or antistatic spray intended for analogue discs.

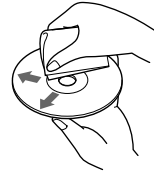

Music discs encoded with copyright protection

This product is designed to play back discs that conform to the Compact Disc (CD) standard. Recently, various music discs encoded with copyright protection are marketed by some record companies. Please be aware that among those discs, there are some that do not conform to the CD standard and may not be playable by this product.

Notes on CD-Rs (recordable CDs)/CD-RWs (rewritable CDs)

This unit can play the following discs:

Type of discs	Label on the disc	
Audio CD		
MP3 files		

- Some CD-Rs/CD-RWs (depending on the equipment used for its recording or the condition of the disc) may not play on this unit.
- You cannot play a CD-R/CD-RW that is not finalized*.
- You can play MP3 files recorded on CD-ROMs, CD-Rs, and CD-RWs.
- A CD-R/CD-RW to which a session can be added can be played.

* A process necessary for a recorded CD-R/CD-RW disc to be played on the audio CD player.

About MP3 files

MP3 (MPEG 1 Audio Layer-3) is a standard technology and format for compressing a sound sequence. The file is compressed to about 1/10 of its original size. Sounds outside the range of human hearing are compressed while the sounds we can hear are not compressed.

Notes on discs

You can play MP3 files recorded on CD-ROMs, CD-Rs, and CD-RWs.

The disc must be in the ISO 9660*¹ level 1 or level 2 format, or Joliet or Romeo in the expansion format*².

You can use a disc recorded in Multi Session*³.

*¹ ISO 9660 Format

The most common international standard for the logical format of files and folders on a CD-ROM.

There are several specification levels. In Level 1, file names must be in the 8.3 format (no more than 8 characters in the name, no more than 3 characters in the extension “.MP3”) and in capital letters. Folder names can be no longer than 8 characters. There can be no more than 8 nested folder levels. Level 2 specifications allow file names up to 31 characters long.

Each folder can have up to 8 trees.

For Joliet or Romeo in the expansion format, make sure of the contents of the writing software, etc.

*² Expansion format

Joliet: The maximum number of characters for album (folder) names/track (file) names that can be displayed is 32 each.

Romeo: The maximum number of characters for album (folder) names/track (file) names that can be displayed is 64 each.

*³ Multi Session

This is a recording method that enables adding of data using the Track-At-Once method. Conventional CDs begin at a CD control area called the Lead-in and end at an area called Lead-out. A Multi Session CD is a CD having multiple sessions, with each segment from Lead-in to Lead-out regarded as a single session.

CD-Extra: The format which records audio (audio CD data) as tracks on session 1, and records data as tracks on session 2.

Mixed CD: In this format, data is recorded as track 1, and audio (audio CD data) is recorded as track 2.

Notes

- With formats other than ISO 9660 level 1 and level 2, folder names or file names may not be displayed correctly.
- When naming, be sure to add the file extension “.MP3” to the file name.
- If you put the extension “.MP3” to a file other than MP3, the unit cannot recognize the file properly and will generate random noise that could damage your speakers.
- The following discs take a longer time to start playback.
 - a disc recorded with complicated tree structure.
 - a disc recorded in Multi Session.
 - a disc to which data can be added.
- If you play high-bit rate MP3 file such as 320 kbps, sound may be intermittent.

Cautions when playing a disc that is recorded in Multi Session

- When the first track of the first session is audio CD data:
 - Only audio CD data is played back.
 - Non-audio CD data/MP3 file information (track number, time, etc.) is displayed with no sound.
- When the first track of the first session is not audio CD data:
 - If an MP3 file is in the disc, only MP3 file(s) play back and other data is skipped. (Audio CD data is not recognized.)
 - If no MP3 file is in the disc, “NO Music” is displayed and nothing is played back. (Audio CD data is not recognized.)

The playback order of the MP3 files

The playback order of the folders and files is as follows:

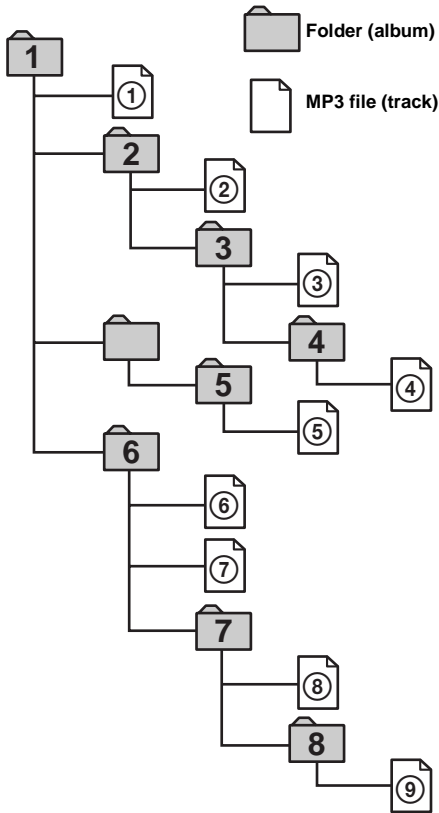

Notes

- A folder that does not include an MP3 file is skipped.
- When you insert a disc with many trees, it takes a longer time to start playback. We recommend that you make only one or two trees for each disc.
- Maximum folder number: 150 (including root folder and empty folders)
- The maximum number of MP3 files and folders that can be contained in a disc: 300
When a file/folder name contains many characters, this number may become less than 300.
- The maximum number of trees which can be played is 8.

Tip

To specify a desired playback order, before the folder or file name, input the order by number (e.g., "01," "02"), then record contents onto a disc. (The order differs depending on the writing software.)

Getting Started

Resetting the unit

Before operating the unit for the first time, or after replacing the car battery or changing the connections, you must reset the unit. Press the RESET button with a pointed object, such as a ballpoint pen.

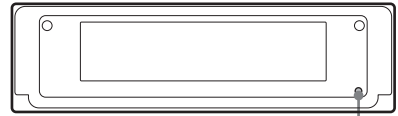

RESET button

Resetting the unit during use in sub-display position

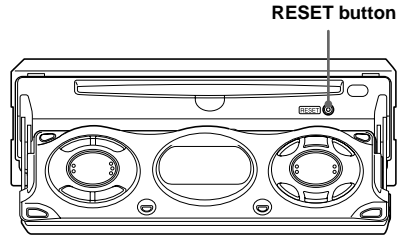

RESET button

Notes

- After resetting the unit in the closed position, be sure to press **(OPEN)** on the unit once before operating further. If a disc is in the unit, the disc will be ejected automatically. Insert the disc again.
- Pressing the RESET button will erase the clock setting and some stored contents.
- After resetting the unit, press **(OPEN/CLOSE)** on the card remote commander to make sure the front panel opens and closes correctly once before operating further.

Setting the clock

The clock uses a 24-hour digital indication.

Example: To set the clock to 10:08

- 1 Press **(MENU)**, then press **↑** or **↓** repeatedly until “Clock Adjust” appears.



- 1 Press **(ENTER)**.
The hour indication flashes.
 - 2 Press **↑** or **↓** to set the hour.
 - 3 Press **→**.
The minute indication flashes.
 - 4 Press **↑** or **↓** to set the minute.
- 2 Press **(ENTER)**.

10:08

The clock starts. After the clock setting is completed, the display returns to normal play mode.

Tips

- You can set the clock automatically with the RDS feature (page 21).
- When Clock mode is set to on, the time is displayed only when normal play mode is selected. (In the sub display window, the time is always displayed.) (page 24).

CD Player CD/MD Unit (optional)

In addition to playing a CD with this unit, you can also control external CD/MD units.

Note

If you connect an optional CD unit with the CD TEXT function, the CD TEXT information will appear in the display when you play a CD TEXT disc.

Playing a disc

(With this unit)

- 1 Press **(OPEN/CLOSE)** or **(OPEN)** on the unit and insert the disc (labelled side up).
Playback starts automatically.

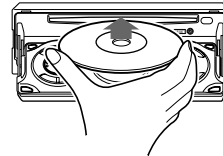

- 2 Press **(OPEN/CLOSE)** or **(CLOSE)** on the unit to close the front panel.

If a disc is already inserted, press **(SOURCE)** repeatedly until “CD” appears to start playback.

To	Press
Stop playback	OFF
Eject the disc	OPEN/CLOSE or OPEN then ▲ on the unit
Skip tracks – Automatic Music Sensor	SEEK (◀/▶) [once for each track]
Fast-forward/ reverse – Manual Search	SEEK (◀/▶) [hold to desired point]
Skip albums* – Album selection	DISC (↑/↓) [hold to desired point]

* Available only when an MP3 file is played.

To skip tracks continuously, press **◀** or **▶**, then press again within about 1 second and hold.

Notes

- Before playing a track, this unit reads all track and album information on the disc. Depending on the track structure, it may take more than a minute before playback begins. During this time, "Read" is displayed. Please wait for play to start automatically when the reading is complete.
- Depending on the condition of the disc, it may not play back (page 7, 8).
- While the first/last track on the disc is playing, if **◀** or **▶** is pressed, playback skips to the last/first track of the disc.
- When the last track on the disc is over, playback restarts from the first track of the disc.
- With an optional unit connected, playback of the same source will continue on to the optional CD/MD unit.
- If you play a high-bit rate MP3 file such as 320 kbps, sound may be intermittent.

(With optional unit)

- 1 Press **SOURCE** repeatedly to select "CD" or "MD (MS*1)."
- 2 Press **MODE** repeatedly until the desired unit appears.
Playback starts.

To	Press
Skip discs – Disc selection	DISC (↑/↓)
Skip albums*2 – Album selection	DISC (↑/↓) [hold to desired point]

*1 MS: MG Memory Stick System-up Player MGS-X1

*2 Available only when an MP3 file is played.

Cautions when connecting MGS-X1 and MD unit(s)

This unit recognizes MGS-X1 as an MD unit.

- When you want to play MGS-X1, press **SOURCE** to select "MS" or "MD." If "MS" appears in the source display, MGS-X1 starts to play. If "MD" appears in the source display, press **MODE** to select "MS," to start playback.
- When you want to play an MD unit, press **SOURCE** to select "MD" or "MS." If your desired MD unit appears in the source display, it starts to play. If "MS" or another MD unit appears in the source display, press **MODE** to select your desired MD unit, to start playback.

Notes when playing back a disc with non-audio CD data/MP3 file

If a disc with non-audio CD data/MP3 file is inserted:

- in the case of this unit, "NO Music" appears in the display, and the display becomes the clock display (CD playback stops).
- in the case of an optional MP3 compatible CD unit, "NO Music" appears in the display and playback of the next disc starts.
- in the case of an optional CD unit, which is incompatible with MP3, the disc will play back with no sound.

Display items

When the disc/album/track changes, any prerecorded title*1 of the new disc/album/track is automatically displayed (if the Auto Scroll function is set to “on,” names exceeding 12 characters will be scrolled (page 24)).

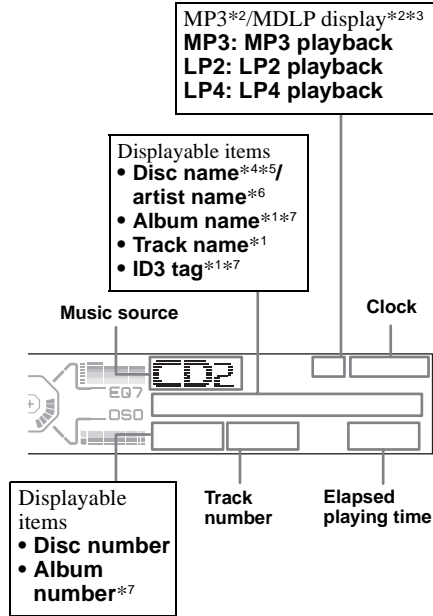

Notes

- Some characters cannot be displayed. Characters and signs which cannot be displayed appear as “■.”
- For some CD TEXT discs or ID3 tags with very many characters, information may not scroll.
- This unit cannot display the artist name for each track of a CD TEXT disc or an album.

Notes on MP3

- ID3 tag applies only to version 1.
- Some characters cannot be displayed. Characters and signs which cannot be displayed appear as “■.” The maximum number of characters for album (folder) names/track (file) names that can be displayed is 64 each. ID3 tag is up to 30 characters.
- In the following cases, elapsed playing time may not be displayed accurately.
 - when an MP3 file of VBR (variable bit rate) is played.
 - during fast-forward/reverse.

Tip

When A.Scroll (Auto Scroll) is set to off, and the disc/track/album is changed, the disc/track/album name or ID3 tag does not scroll.

To	Press
Switch display item	(DSPL/PTY)
Scroll display item	(SCRL)

- *1 When pressing **(DSPL/PTY)**, “NO Disc Name” or “NO Track Name” indicates that there is no disc name, album name, or track name and “NO ID3 Tag” indicates that there is no ID3 tag.
- *2 “MP3”/“MDLP” appears in the display (below the clock), depending on the REP, SHUF setting.
- *3 Available only when an optional MD unit with the MDLP function is connected, and an MDLP disc is played.
- *4 When pressing **(DSPL/PTY)**, “NO Disc Name” or “NO Track Name” indicates that there is no Disc Memo (page 14) or prerecorded name to display.
- *5 If the disc has been labelled by this unit using the CUSTOM FILE function, Disc Memo is displayed preferentially.
- *6 Only for CD TEXT discs with the artist name.
- *7 Available only when an MP3 file is played.

Playing tracks repeatedly

— Repeat Play

You can select:

- REP-Track — to repeat the current track.
- REP-Album*¹ — to repeat the tracks in the current album.
- REP-Disc*² — to repeat the tracks in the current disc.

*¹ Available only when an MP3 file is played.

*² Available only when one or more optional CD/MD units are connected.

During playback, press (1) (REP) repeatedly until the desired setting appears in the display.

Repeat Play starts.

To return to normal play mode, select “REP-off.”

Playing tracks in random order

— Shuffle Play

You can select:

- SHUF-Album*¹ — to play the albums in the current optional CD unit with the MP3 file control function in random order.
- SHUF-Disc — to play the tracks on the current disc in random order.
- SHUF-Changer*² — to play the tracks in the current optional CD (MD) unit in random order.
- SHUF-All*³ — to play all the tracks in all the connected CD (MD) units (including this unit) in random order.

*¹ Available only when an MP3 file is played.

*² Available only when one or more optional CD (MD) units are connected.

*³ Available only when one or more optional CD units, or two or more optional MD units are connected.

During playback, press (2) (SHUF) repeatedly until the desired setting appears in the display.

Shuffle Play starts.

To return to normal play mode, select “SHUF-off.”

Note

“SHUF-All” will not shuffle tracks between CD units and MD units.

Labelling a CD

— Disc Memo (For a CD unit with the CUSTOM FILE function)

You can label each disc with a custom name (Disc Memo). You can enter up to 8 characters for a disc. If you label a CD, you can locate the disc by name (page 15).

- 1 Start playing the disc you want to label in a CD unit with the CUSTOM FILE function.
- 2 Press **(MENU)**, then press **↑** or **↓** repeatedly until “Name Edit” appears.
- 3 Press **(ENTER)**.



- 4 Enter the characters.

- 1 Press **↑***1 repeatedly to select the desired character.

A → B → C ... → 0 → 1 → 2 ... → +
→ - → * ... → _ *2 → A

*1 For reverse order, press **↓**.

*2 (blank space)

- 2 Press **→** after locating the desired character.



If you press **←**, you can move back to the left.

- 3 Repeat steps 1 and 2 to enter the entire name.
- 5 To return to normal play mode, press **(ENTER)**.

Tips

- Simply overwrite or enter “ ” to correct or erase a name.
- There is another way to start labelling a CD: Press **(LIST)** for 2 seconds instead of performing steps 2 and 3. You can also complete the operation by pressing **(LIST)** for 2 seconds instead of step 5.
- You can label CDs on a unit without the CUSTOM FILE function if that unit is connected along with a CD unit that has the function. The Disc Memo will be stored in the memory of the CD unit with the CUSTOM FILE function.

Viewing the Disc Memo

As a display item, the Disc Memo always takes priority over any original CD TEXT information.

To	Press
View	(DSP/LPTY) during CD/CD TEXT disc playback

Tip

To find out about other items that can be displayed, see page 12.

Erasing the Disc Memo

- 1 Press **(SOURCE)** repeatedly to select “CD.”
- 2 Press **(MODE)** repeatedly to select the CD unit storing the Disc Memo.
- 3 Press **(MENU)**, then press **↑** or **↓** repeatedly until “Name Delete” appears.
- 4 Press **(ENTER)**.
The stored names will appear.
- 5 Press **↑** or **↓** repeatedly to select the disc name you want to erase.
- 6 Press **(ENTER)** for 2 seconds.
The name is erased.
Repeat steps 5 and 6 if you want to erase other names.
- 7 Press **(MENU)** twice.
The unit returns to normal play mode.

Notes

- When the Disc Memo for a CD TEXT disc is erased, the original CD TEXT information is displayed.
- If you cannot find the Disc Memo you want to erase, try selecting a different CD unit in step 2.
- If you have already erased all of the Disc Memo, the unit returns to normal play mode in step 4.

Locating a disc by name

— List-up (For a CD unit with the CD TEXT/CUSTOM FILE function, or an MD unit)

You can use this function for discs that have been assigned custom names*1 or for CD TEXT discs*2.

*1 Locating a disc by its custom name: when you assign a name for a CD (page 14) or an MD.

*2 Locating discs by the CD TEXT information: when you play a CD TEXT disc on a CD unit with the CD TEXT function.

1 Press **(LIST)**.

The name assigned to the current disc appears in the display.

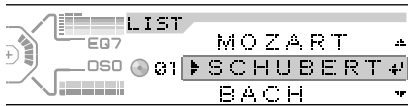

2 Press **↑** or **↓** repeatedly until you find the desired disc.

3 Press **(ENTER)** to play the disc.

Note

Some letters cannot be displayed (exception: the letters stored by Disc Memo).

Radio

The unit can store up to 6 stations per band (FM1, FM2, FM3, MW, and LW).

Caution

When tuning in stations while driving, use Best Tuning Memory to prevent accidents.

Storing stations automatically

— Best Tuning Memory (BTM)

The unit selects the stations with the strongest signals within the selected band, and stores them in the order of their frequency.

1 Press **(SOURCE)** repeatedly to select the radio.

2 Press **(MODE)** repeatedly to select the band.

3 Press **(MENU)**, then press **↑** or **↓** repeatedly until “BTM” appears.

4 Press **(ENTER)**.

A beep sounds when the setting is stored.

Notes

- If only a few stations can be received due to weak signals, some number buttons will retain their former settings.
- When a number is indicated in the display, the unit starts storing stations from the one currently displayed.

Receiving the stored stations

- 1 Press **(SOURCE)** repeatedly to select the radio.
- 2 Press **(MODE)** repeatedly to select the band.
- 3 Press the number button (**(1)** to **(6)**) on which the desired station is stored.

Tip

Press **↑** or **↓** to receive the stations in the order they are stored in the memory (Preset Search function).

If preset tuning does not work

Press **(SEEK) (←)** or **(SEEK) (→)** to search for the station (automatic tuning).

Scanning stops when the unit receives a station. Repeat until the desired station is received.

Tips

- If automatic tuning stops too frequently, turn on the Local Seek to limit seek to stations with stronger signals. See "Changing the sound and display settings" on page 24.
- If you know the frequency of the station you want to listen to, press and hold **←** or **→** to locate the approximate frequency, then press **←** or **→** repeatedly to fine adjust to the desired frequency (manual tuning).

If FM stereo reception is poor

Select monaural reception mode

See "Changing the sound and display settings" on page 24.

The sound improves, but becomes monaural ("ST" disappears).

Tip

If FM broadcasts are difficult to hear, set DSO to off (page 26).

Storing only the desired stations

You can manually preset the desired stations on any chosen number button.

- 1 Press **(SOURCE)** repeatedly to select the radio.
- 2 Press **(MODE)** repeatedly to select the band.
- 3 Press **(SEEK) (←)** or **(SEEK) (→)** to tune in the station that you want to store.
- 4 Press the desired number button (**(1)** to **(6)**) for 2 seconds until "MEM" appears.

The number button indication appears in the display.

Note

If you try to store another station on the same number button, the previously stored station will be erased.

Tuning in a station through a list

— List-up

- 1 During radio reception, press **(LIST)** momentarily.

The frequency or the name assigned to the current station appears in the display.

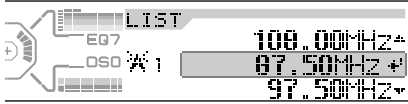

- 2 Press **↑** or **↓** repeatedly until you find the desired station.

If no name is assigned to the selected station, the frequency appears in the display.

- 3 Press **(ENTER)** to tune in the desired station.

RDS

Overview of RDS

FM stations with Radio Data System (RDS) service send inaudible digital information along with the regular radio programme signal. For example, one of the following will be displayed upon receiving a station with RDS capability.

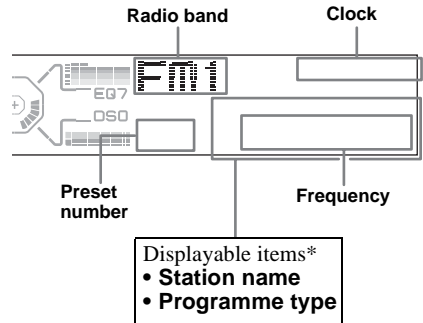

* See "Tuning in stations by programme type" on page 20.

To	Press
Switch display item	(DSPL/PTY)

RDS services

RDS data offers you other conveniences, such as:

- **Automatic retuning** of a programme, helpful during long-distance drives. — AF → page 18
- Receiving **traffic announcements**, even when enjoying another programme/source. — TA → page 19
- Selecting stations by the **type of programme**. — PTY → page 20
- Automatic **clock time** setting. — CT → page 21

Notes

- Depending on the country or region, not all of the RDS functions are available.
- RDS may not work properly if the signal strength is weak or if the station you are tuned to is not transmitting RDS data.

Automatic retuning for best reception results

— AF function

The alternative frequencies (AF) function allows the radio to always tune into the area's strongest signal for the station you are listening to.

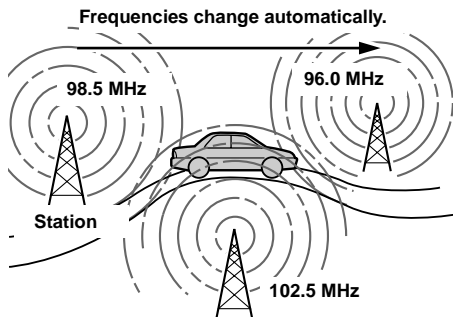

1 Select an FM station (page 15).

2 Press **(AF)** repeatedly until "AF on" appears.

The unit starts searching for an alternative frequency with a stronger signal in the same network.

If "NO AF" flashes, the currently tuned into station does not have an alternative frequency.

Note

When there is no alternative frequency in the area or when you do not need to search for one, turn the AF function off by selecting "AF off."

For stations without alternative frequencies

Press **(SEEK)** (**←**) or **(SEEK)** (**→**) while the station name is flashing (within 8 seconds).

The unit starts searching for another frequency with the same PI (Programme Identification) data ("PI Seek" appears).

If the unit cannot find the same PI, the unit returns to the previously selected frequency.

Staying with one regional programme

When AF function is on: this unit's factory-set setting restricts reception to a specific region, so you won't be switched to another regional station with a stronger frequency.

If you leave this regional programme's reception area or would like to take advantage of the whole AF function, select "Regional off" from the Menu (page 24).

Note

This function does not work in the United Kingdom and in some other areas.

Local Link function (United Kingdom only)

This function enables you to select other local stations in the area, even if they are not stored on your number buttons.

1 Press a number button (**(1)** to **(6)**) that has a local station stored on it.

2 Within 5 seconds, press the number button of the local station again.

3 Repeat this procedure until the desired local station is received.

Receiving traffic announcements

— TA/TP

By activating the Traffic Announcement (TA) and Traffic Programme (TP), you can automatically tune in an FM station broadcasting traffic announcements. These settings function regardless of the current FM programme/source (e.g., CD/MD/AUX). The unit switches back to the original source when the bulletin is over.

Press (TA) repeatedly until “TA on” appears.

The unit starts searching for traffic information stations. “TP” indicates reception of such stations, and “TA” flashes during an actual traffic announcement. The unit will continue searching for stations available with TP if “NO TP” is indicated.

To cancel all traffic announcements, select “TA off.”

To	Press
Cancel current announcement	(TA)

Tip

You can also cancel the current announcement by pressing (SOURCE) or (MODE).

Presetting the volume of traffic announcements

You can preset the volume level of the traffic announcements so you won't miss hearing them.

1 Press (VOL) (+) or (VOL) (-) to adjust the desired volume level.

2 Press (TA) for 2 seconds.
“TA” appears and the setting is stored.

Receiving emergency announcements

If either AF or TA is on, the unit will switch to emergency announcements, if one comes in while listening to an FM station or CD/MD/AUX.

Presetting RDS stations with AF and TA setting

When you preset RDS stations, the unit stores each station's AF/TA setting (on/off) as well as its frequency. You can select a different setting (for AF, TA, or both) for individual preset stations, or the same setting for all preset stations. If you preset stations with “AF on,” the unit automatically stores stations with the strongest radio signal.

Presetting the same setting for all preset stations

1 Select an FM band (page 15).

2 Press (AF) and/or (TA) to select “AF on” and/or “TA on.”

Note that selecting “AF off” and “TA off” applies to non-RDS stations as well as RDS stations.

3 Press (MENU), then press ↑ or ↓ repeatedly until “BTM” appears.

4 Press (ENTER).
BTM flashes.

Presetting different settings for each preset station

1 Select an FM band, and tune in the desired station (page 16).

2 Press (AF) and/or (TA) to select “AF on” and/or “TA on.”

3 Press the desired number button (1 to 6) for 2 seconds until “MEM” appears.

Repeat from step 1 to preset other stations.

Tuning in stations by programme type

— PTY

You can tune in a station by selecting the type of programme you would like to listen to.

Programme types	Display
News	News
Current Affairs	Affairs
Information	Info
Sports	Sport
Education	Educate
Drama	Drama
Culture	Culture
Science	Science
Varied	Varied
Popular Music	Pop M
Rock Music	Rock M
Easy Listening	Easy M
Light Classical	Light M
Classical	Classics
Other Music Type	Other M
Weather	Weather
Finance	Finance
Children's Programmes	Children
Social Affairs	Social A
Religion	Religion
Phone In	Phone In
Travel	Travel
Leisure	Leisure
Jazz Music	Jazz
Country Music	Country
National Music	Nation M
Oldies Music	Oldies
Folk Music	Folk M
Documentary	Document

Note

You cannot use this function in some countries where no PTY (Programme Type selection) data is available.

1 Press **(DSPL/PTY)** during FM reception until “PTY” appears.

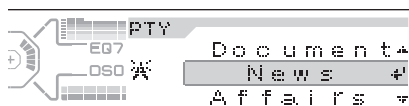

The current programme type name appears if the station is transmitting the PTY data. “-----” appears if the received station is not an RDS station, or if the RDS data is not received.

2 Press **↑** or **↓** repeatedly until the desired programme type appears.

The programme types appear in the order shown in the table.

“NO DATA” appears if the programme type is not specified in the RDS data.

3 Press **(ENTER)**.

The unit starts searching for a station broadcasting the selected programme type.

Setting the clock automatically

— CT

The CT (Clock Time) data from the RDS transmission sets the clock automatically.

- 1 During radio reception, press **(MENU)**, then press **↑** or **↓** repeatedly until “CT off” appears.

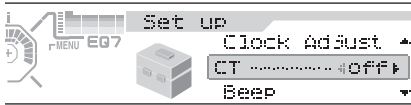

- 2 Press **→** repeatedly until “CT on” appears.

The clock is set.

- 3 Press **(ENTER)** to return to the normal display.

To cancel the CT function, select “CT off” in step 2.

Notes

- The CT function may not work even though an RDS station is being received.
- There might be a difference between the time set by the CT function and the actual time.

Other Functions

You can also control the unit (and optional CD/MD units) with a rotary commander (**optional**).

Using the rotary commander

First, attach the appropriate label depending on how you want to mount the rotary commander. The rotary commander works by pressing buttons and/or rotating controls.

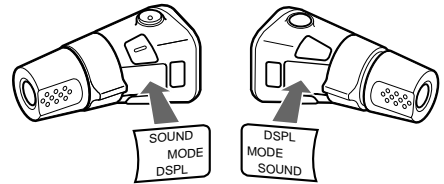

By pressing buttons

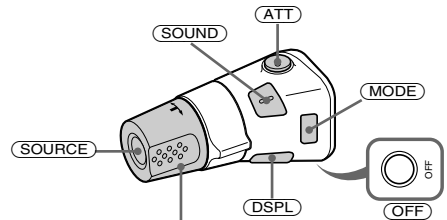

Rotate the VOL control to adjust the volume.

Press	To
(SOURCE)	Change source (radio/CD/MD*1/AUX*2)/Power on
(MODE)	Change operation (radio band/CD unit/MD*1 unit)
(ATT)	Attenuate sound
(OFF) *3	Stop playback or radio reception/Power off
(SOUND)	Adjust the sound menu
(DSPL)	Change the display item (For 2 seconds to scroll the display item)

continue to next page →

By rotating the control

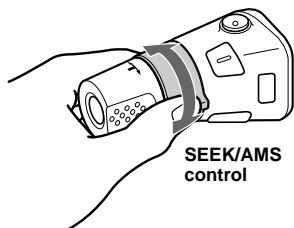

Rotate and release to:

- Skip tracks.
- Tune in stations automatically.

Rotate, hold, and release to:

- Fast-forward/reverse a track.
- Find a station manually.

By pushing in and rotating the control



Push in and rotate the control to:

- Receive preset stations.
- Change discs during CD (MD) playback*1.
- Change albums*4.

*1 Only if the corresponding optional equipment is connected.

*2 Available only when an optional Sony portable device is connected to AUX IN terminal of the unit. You cannot connect any optional CD/MD units at the same time.

*3 If your car has no ACC (accessory) position on the ignition key switch, after turning off the ignition, be sure to press and hold **OFF** until the display disappears.

*4 Available only when an MP3 file is played.

When an MP3 file is played, you can select an album using the rotary commander.

(With this unit)

To	Do this
Skip albums - Album selection	Push in and rotate [once for each album] the control. To continuously skip albums, push in and rotate (and hold) the control.

(With optional unit)

To	Do this
Skip discs - Disc selection	Push in and rotate [once for each disc] the control. To continuously skip discs, push in and rotate once and rotate again within about 1 second (and hold) the control.
Skip albums - Album selection	Push in and rotate the control [hold for a moment] and release. To continuously skip albums, push in and rotate again (and hold) within about 1 second of first releasing the control.

Changing the operative direction

The operative direction of controls is factory-set as shown below.

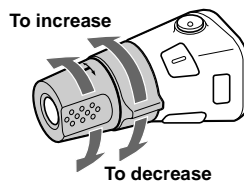

If you need to mount the rotary commander on the right hand side of the steering column, you can reverse the operative direction.

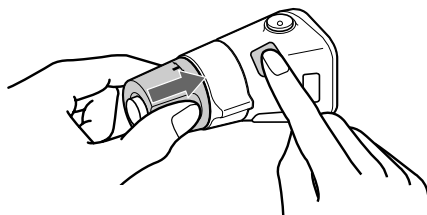

Press **SOUND** for 2 seconds while pushing the VOL control.

Adjusting the sound characteristics

You can adjust the bass, treble, balance, fader, and subwoofer volume.

1 Press **(SOUND)** repeatedly to select the desired item.

Each time you press **(SOUND)**, the item changes as follows:

BASS (bass) → **TREBLE (treble)**
→ **BALANCE (left-right)** →
FADER (front-rear) →
SUB (subwoofer volume)

2 Adjust the level of a selected item by pressing **←** or **→**.

When adjusting with the rotary commander, press **(SOUND)** and rotate the VOL control.



After 3 seconds, the display returns to the normal play mode.

Note

Adjust within 3 seconds after selecting the item.

Quickly attenuating the sound

(With the rotary commander or the card remote commander)

Press **(ATT)**.

“ATT on” appears in the display momentarily.

To restore the previous volume level, press **(ATT)** again.

Tip

When the interface cable of a car telephone is connected to the ATT lead, the unit decreases the volume automatically when a telephone call comes in (Telephone ATT function).

Changing the sound and display settings

— Menu

The following items can be set:

Set up

- Clock Adjust (page 10)
- CT (Clock Time) (page 21)
- Beep — to turn the beeps on or off.
- AUX-A (page 27) — to turn the AUX source display on or off.

Display

- Clock (Clock Information) — to display the clock and the play mode at the same time (on).
- A.IMG (Auto Image) (page 27) — to step through the display images of one or all display modes.
- Demo (Demonstration) — to turn the Demonstration mode on or off.
 - Select “on” to activate Demo display.
 - Select “off” to deactivate the Demonstration mode.
- Info (Display Information) — to display the display items (depending on the source, etc.) at the bottom of the display while a display image is displayed:
 - Select “on” to display the display items, and by pressing **(DSPL/PTY)**, the display item will change.
 - Select “off” to not display any display items.
- Dimmer — to change the brightness of the display.
 - Select “Auto” to dim the display only when you turn the lights on.
 - Select “on” to dim the display.
 - Select “off” to deactivate the Dimmer.
- Contrast* — to adjust the contrast if the indications on the display are not recognizable because of the unit’s installation position.
- BlackOut — to blacken the display, while the operation mode is on.
 - Select “on” to black out the indications. The indications will disappear, but the unit will react if you press any button.
 - Select “off” to brighten the display.
- A.Scroll (Auto Scroll)
 - Select “on” to scroll all automatically displayed names exceeding 12 characters.
 - When Auto scroll is set to off and the disc/track/album is changed, the disc/track/album name or ID3 tag does not scroll.

* “Contrast” appears only in the sub display window. You can adjust the contrast of the sub display window only.

Sound

- HPF (High pass filter)
 - to select the cut-off frequency to “78Hz,” “125Hz,” or “off.”
- LPF (Low pass filter)
 - to select the cut-off frequency to “78Hz,” “125Hz,” or “off.”
- Loudness
 - to enjoy bass and treble even at low volumes. The bass and treble will be reinforced.
- AUX Level (page 27) — to adjust the volume level of connected auxiliary equipment.

Play Mode

- AF on/off (Alternative frequencies) (page 18)
- Local on/off (Local seek mode) (page 16)
 - Select “on” to only tune into stations with stronger signals.
- Mono on/off (Monaural mode) (page 16)
 - Select “on” to hear FM stereo broadcast in monaural. Select “off” to return to normal mode.
- Regional on/off (page 18)

1 Press **(MENU)**.

To set Demo, press **(OFF)**, then press **(MENU)**.

To set A.Scroll, press **(MENU)** during CD/MD playback.

2 Press **↑** or **↓** repeatedly until the desired item appears.

3 Press **←** or **→** to select the desired setting (Example: “on” or “off”).

4 Press **(ENTER)**.

After the mode setting is completed, the display returns to normal play mode.

Note

The displayed item will differ depending on the source.

Tip

You can easily switch among categories by pressing **↑** or **↓** for 2 seconds.

Setting the equalizer (EQ7)

You can select an equalizer curve for 7 music types (Xplod, VOCAL, CLUB, JAZZ, NEW AGE, ROCK, CUSTOM), and OFF (equalizer off).

You can store and adjust the equalizer settings for frequency and level.

You can store the EQ7 setting for each source.

Selecting the equalizer curve

1 Press **(SOURCE)** to select a desired source.

2 Press **(EQ7)** repeatedly to select a desired equalizer curve.

Each time you press **(EQ7)**, the item changes.



To cancel the equalizing effect, select "OFF." After 3 seconds, the display returns to the normal play mode.

Adjusting the equalizer curve

1 Press **(MENU)**.

2 Press **↑** or **↓** repeatedly until "EQ7 Tune" appears, then press **(ENTER)**.

3 Press **←** or **→** to select the desired equalizer curve, then press **(ENTER)**. Each time you press **←** or **→**, the item changes.

4 Select the desired frequency and level.

① Press **←** or **→** to select the desired frequency.

Each time you press **←** or **→**, the frequency changes as follows:

62Hz ↔ 157Hz ↔ 396Hz ↔ 1.0kHz
↔ 2.5kHz ↔ 6.3kHz ↔ 16kHz



② Press **↑** or **↓** to adjust the desired volume level.

The volume level is adjustable by 1 dB steps from -10 dB to +10 dB.

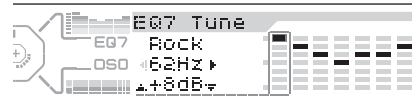

To restore the factory-set equalizer curve, press **(ENTER)** for 2 seconds.

5 Press **(ENTER)**.

After the effect setting is complete, the display returns to the normal play mode.

Setting the Dynamic Soundstage Organizer (DSO)

If your speakers are installed into the lower part of the doors, the sound will come from below and may not be clear.

The DSO (Dynamic Soundstage Organizer) function creates a more ambient sound as if there were speakers in the dashboard (virtual speakers).

You can store the DSO setting for each source.

1 Press **(SOURCE)** to select a desired source.

2 Press **(DSO)** to select “1, 2, 3” or “OFF”.



To cancel the DSO mode, select “DSO OFF.” After 3 seconds, the display returns to the normal play mode.

Notes

- Depending on the type of car interior or type of music, DSO may not have a desirable affect.
- If FM broadcasts are difficult to hear, set DSO to off.

Selecting the display mode and display image

You can select from 3 different display modes. You can also select various display images in Wallpaper mode (1-2), Spectrum analyzer mode (1-5) and Movie mode (1-3).

Note

The default setting of Auto Image mode is “A.IMG-All.” After a few seconds of releasing **(IMAGE)**, the unit returns to Auto Image mode. If you want to display a display image, set to “A.IMG-off” (page 27).

Selecting the display image

1 Press **(SOURCE)** to select a desired source.

2 Press **(IMAGE)** on the unit repeatedly to select the desired display image.

Example: Wallpaper mode



Each time you press **(IMAGE)**, the display image changes as follows:

Wallpaper mode 1-2 → Spectrum analyzer mode 1-5 → Movie mode 1-3 → normal play mode

To cancel this mode, select normal play mode.

Selecting the Auto Image mode

Auto Image mode automatically steps (every 10 seconds) through the display images of one or all display modes as follows:

- A.IMG-All — to shuffle repeatedly the display images in all display modes.
- A.IMG-Sa — to step repeatedly through the display images of Spectrum analyzer mode.
- A.IMG-Movie — to step repeatedly through the display images of Movie mode.

- 1 Press **(SOURCE)** to select a desired source.
- 2 Press **(MENU)**.
- 3 Press **↑** or **↓** repeatedly until “A.IMG” appears.



- 4 Press **←** or **→** repeatedly to select the desired setting.
- 5 Press **(ENTER)**.

To cancel Auto Image mode, select “A.IMG-off.”

Tips

- During Auto Image mode, if you press **(IMAGE)**, the display image will change. After a few seconds of releasing **(IMAGE)**, this unit returns to the former Auto Image setting.
- If you set Info mode to off, no display items will appear (page 24).

Connecting auxiliary audio equipment

The unit's AUX IN (external audio input) terminal on this unit is also used as the BUS AUDIO IN (audio input) terminal. You can listen to the sound from your car speakers by connecting optional Sony portable devices.

Note

If you connect an optional Sony CD/MD unit, you cannot connect any portable devices and “AUX” will not appear in the display as a source.

Selecting auxiliary equipment

Press **(SOURCE)** repeatedly to select “AUX.”



Adjusting the volume level

You can adjust the volume for each connected audio equipment.

- 1 Press **(MENU)**.
- 2 Press **↑** or **↓** repeatedly to select “AUX Level.”
- 3 Press **(ENTER)**.
- 4 Press **↑** or **↓** repeatedly to select a desired volume level.
The volume level is adjustable in 1 dB steps from -6 dB to +6 dB.
- 5 Press **(ENTER)**.

To deactivate auxiliary equipment in the music source display

- 1 Press **(OFF)**.
CD playback or radio reception stops.
- 2 Press **(MENU)**.
- 3 Press **↑** or **↓** repeatedly until “AUX-A on” appears.
- 4 Press **→** to select “AUX-A off.”
- 5 Press **(MENU)**.

To restore the indication, select “AUX-A on.”

Setting the security code

This unit has a security function to discourage theft. Input a 4 digit number as your security code.

If you set it, you need to input the stored code to turn on the unit should you re-install the unit in another car or after changing the battery.

- 1 Press **(SOURCE)**.
- 2 Press **(MENU)**.
- 3 Press **↑** or **↓** repeatedly to select "Security."
- 4 Press **(ENTER)**.
Code Set display is displayed.



- 1 Press **↑** or **↓** repeatedly to enter the first digit (0-9).
 - 2 Press **→** to move the cursor to the 2nd digit, then press **↑** or **↓** repeatedly to enter the 2nd digit. Each time you press **↑**, a digit goes up and each time you press **↓**, a digit falls.
 - 3 Repeat step 2 to enter the 3rd digit and the 4th digit.
- 5 Press **(ENTER)**.
Check Code display appears.
 - 6 Press **↑** or **↓** repeatedly to select "YES."



- 7 Press **(ENTER)**.
The display returns to the normal display.

Notes

- The security code cannot be entered by the number buttons (1-6).
- Make sure not to forget your security code.
- If you select "NO" in step 6 and press **(ENTER)**, the display returns to the Code Set display in step 4.

After the security code setup is completed

Should you re-install the unit in another car or change the battery, the Check Code display appears after turning on the unit. Enter your stored 4-digit code with the cursor buttons (**↑/↓/→**), and press **(ENTER)**.

Code Input display

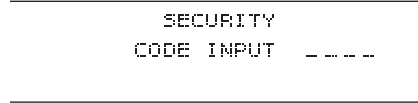

OK: returns to the clock display.

NG: "Code Error" message appears.

Input the correct code using the cursor buttons.

Canceling the security code

Repeat step 1 to 4 in "Setting the security code" (Code Del display appears). Enter your stored code with the cursor buttons (**↑/↓/→**), and press **(ENTER)**.

Code Del display



OK: returns to a normal display.

NG: the "Code Error" message appears.

Input the correct code using the cursor buttons.

Note

You cannot change the security code unless you delete your stored code.

Tip

If the security code is not stored, the Code Del display does not appear.

Additional Information

Maintenance

Fuse replacement

When replacing the fuse, be sure to use one matching the amperage rating stated on the original fuse. If the fuse blows, check the power connection and replace the fuse. If the fuse blows again after replacement, there may be an internal malfunction. In such a case, consult your nearest Sony dealer.

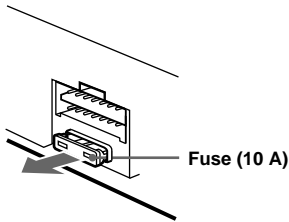

Warning

Never use a fuse with an amperage rating exceeding the one supplied with the unit as this could damage the unit.

Replacing the lithium battery

Under normal conditions, batteries will last approximately 1 year. (The service life may be shorter, depending on the conditions of use.) When the battery becomes weak, the range of the card remote commander becomes shorter. Replace the battery with a new CR2025 lithium battery. Use of any other battery may present a risk of fire or explosion.

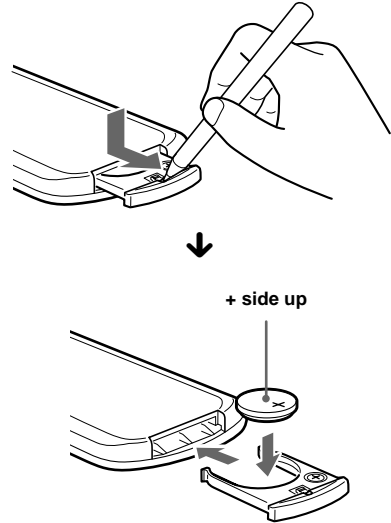

Notes on lithium battery

- Keep the lithium battery out of the reach of children. Should the battery be swallowed, immediately consult a doctor.
- Wipe the battery with a dry cloth to assure a good contact.
- Be sure to observe the correct polarity when installing the battery.
- Do not hold the battery with metallic tweezers, otherwise a short-circuit may occur.

WARNING

Battery may explode if mistreated. Do not recharge, disassemble, or dispose of in fire.

Removing the unit

1 Remove the protection collar.

- 1 Engage the release keys together with the protection collar.

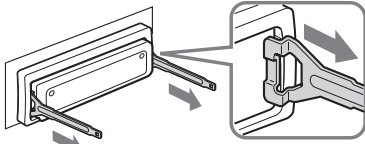

Orient the release key correctly.

- 2 Pull out the release keys to remove the protection collar.

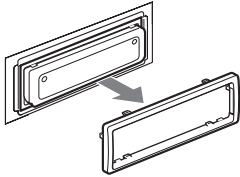

2 Remove the unit.

- 1 Insert both release keys together until they click.

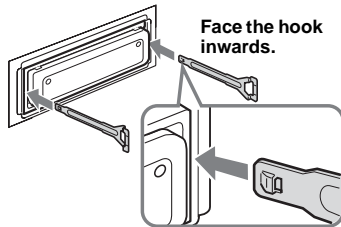

- 2 Pull the release keys to unseat the unit.

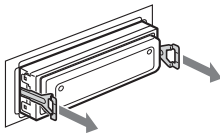

- 3 Slide the unit out of the mounting.

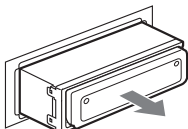

Specifications

CD Player section

Signal-to-noise ratio	90 dB
Frequency response	10 – 20,000 Hz
Wow and flutter	Below measurable limit

Tuner section

FM

Tuning range	87.5 – 108.0 MHz
Aerial terminal	External aerial connector
Intermediate frequency	10.7 MHz/450 kHz
Usable sensitivity	9 dBf
Selectivity	75 dB at 400 kHz
Signal-to-noise ratio	67 dB (stereo), 69 dB (mono)

Harmonic distortion at 1 kHz	0.5 % (stereo), 0.3 % (mono)
------------------------------	---------------------------------

Separation	35 dB at 1 kHz
Frequency response	30 – 15,000 Hz

MW/LW

Tuning range	MW: 531 – 1,602 kHz LW: 153 – 279 kHz
Aerial terminal	External aerial connector
Intermediate frequency	10.7 MHz/450 kHz
Sensitivity	MW: 30 μ V LW: 40 μ V

Power amplifier section

Outputs	Speaker outputs (sure seal connectors)
Speaker impedance	4 – 8 ohms
Maximum power output	52 W \times 4 (at 4 ohms)

General

Outputs	Audio outputs (front/rear) Subwoofer output (mono) Power aerial relay control terminal Power amplifier control terminal Telephone ATT control terminal Illumination control terminal BUS control input terminal BUS audio input or AUX IN terminal Remote controller input terminal Aerial input terminal
Inputs	Bass \pm 8 dB at 100 Hz Treble \pm 8 dB at 10 kHz +8 dB at 100 Hz +2 dB at 10 kHz
Tone controls	12 V DC car battery (negative earth)
Loudness	Dimensions Approx. 178 \times 50 \times 186 mm (w/h/d)
Power requirements	Mounting dimensions Approx. 182 \times 53 \times 163 mm (w/h/d)
Dimensions	Mass Approx. 1.5 kg
Mounting dimensions	Supplied accessories Parts for installation and connections (1 set) Card remote commander RM-X111
Mass	Optional accessories Wireless rotary commander RM-X6S Wired rotary commander RM-X4S
Supplied accessories	Optional equipment BUS cable (supplied with an RCA pin cord) RC-61 (1 m), RC-62 (2 m) CD changer (6 discs) CDX-T70MX, CDX-T69 MD changer (6 discs) MDX-66XLP MG-MS System-up Player MGS-X1 DVD changer DVX-100S Source selector XA-C30 AUX-IN Selector XA-300

Note

This unit cannot be connected to a digital preamplifier or an equalizer which is Sony BUS system compatible.

Design and specifications are subject to change without notice.

Troubleshooting

The following checklist will help you remedy problems you may encounter with your unit. Before going through the checklist below, check the connection and operating procedures.

General

No sound.

- Press **(VOL)** (+) to adjust the volume.
- Cancel the ATT function.
- Set the fader control to the centre position for a 2-speaker system.
- You tried to play back MP3 files with an optional CD unit which is incompatible with MP3.
→ Play back with a Sony MP3 compatible CD unit, such as the CDX-T70MX.

The contents of the memory have been erased.

- The RESET button has been pressed.
→ Store again into the memory.
- The power cord or battery has been disconnected.
- The power connecting cord is not connected properly.

No beep sound.

- The beep sound is cancelled (page 24).
- An optional power amplifier is connected and you are not using the built-in amplifier.

The display disappears from/does not appear in the display window.

- The display disappears if you press and hold **(OFF)**.
→ Press and hold **(OFF)** again until the display appears.
- The indications will not appear if you set BlackOut to on.
→ Set BlackOut to off (page 24).

Stored stations and correct time are erased.

The fuse has blown.

Makes noise when the ignition key is in the ON, ACC, or OFF position.

The leads are not matched correctly with the car's accessory power connector.

No power is being supplied to the unit.

- Check the connection. If everything is in order, check the fuse.
- The car does not have an ACC position.
→ Press **(SOURCE)** (or insert a disc) to turn on the unit.

The power is continuously supplied to the unit.

The car does not have an ACC position.

The power aerial does not extend.

The power aerial does not have a relay box.

CD/MD playback

A disc cannot be loaded.

- Another CD is already loaded.
- The CD is forcibly inserted upside down or in the wrong way.

Playback does not begin.

- Defective MD or dirty CD.
- CD-R/CD-RW that is not finalized.
- You tried to playback a CD-R/CD-RW not designed for audio use.
- Some CD-Rs/CD-RWs may not play due to its recording equipment or the disc condition.

MP3 files cannot be played back.

- Recording was not performed according to the ISO 9660 level 1 or level 2 format, or the Joliet or Romeo in the expansion format.
- The file extension “.MP3” is not added to the file name.
- Files are not stored in MP3 format.

MP3 files take longer to play back than others.

The following discs take a longer time to start playback.

- a disc recorded with complicated tree structure.
- a disc recorded in Multi Session.
- a disc to which data can be added.

A disc is automatically ejected.

The ambient temperature exceeds 50°C .

The operation buttons do not function. CD will not be ejected.

Press the RESET button.

The sound skips from vibration.

- The unit is installed at an angle of more than 60°.
- The unit is not installed in a sturdy part of the car.

The sound skips.

Dirty or defective disc.

Radio reception

Preset tuning is not possible.

- Store the correct frequency in the memory.
- The broadcast signal is too weak.

The stations cannot be received.

The sound is hampered by noises.

- Connect a power aerial control lead (blue) or accessory power supply lead (red) to the power supply lead of the car's aerial booster. (Only if your car has a built-in FM/MW/LW aerial in the rear/side glass.)
- Check the connection of the car aerial.
- The auto aerial will not go up.
 - Check the connection of the power antenna control lead.
- Check the frequency.
- When the DSO mode is on, the sound is sometimes hampered by noises.
 - Set the DSO mode to off (page 26).

Automatic tuning is not possible.

- The local seek mode is set to "on."
 - Set the local seek mode to "off" (page 24).
- The broadcast signal is too weak.
 - Perform manual tuning.

The "ST" indication flashes.

- Tune in the frequency accurately.
- The broadcast signal is too weak.
 - Set to the monaural reception mode (page 24).

A programme broadcast in stereo is heard in monaural.

- The unit is in monaural reception mode.
→ Cancel monaural reception mode (page 24).

RDS

The Seek starts after a few seconds of listening.

- The station is non-TP or has weak signal.
→ Press (AF) or (TA) repeatedly until "AF off" or "TA off" appears.

No traffic announcements.

- Activate "TA."
- The station does not broadcast any traffic announcements despite being TP.
 - Tune in another station.

PTY displays "-----"

- The current station is not an RDS station.
- RDS data has not been received.
- The station does not specify the programme type.

Error displays/Messages

Error displays

(For this unit and optional CD/MD changers)

The following indications will flash for about 5 seconds, and an alarm sound will be heard.

Blank*¹

- No tracks have been recorded on an MD*².
→ Play an MD with recorded tracks on it.

Error*¹

- A CD is dirty or inserted upside down*².
 - Clean or insert the CD correctly.
- A CD/MD cannot play because of some problem*².
 - Insert another CD/MD.

Failure

- The connection of speakers/amplifiers is incorrect.
→ See the installation guide manual of this model to check the connection.

High Temp

- The ambient temperature is more than 50°C.
→ Wait until the temperature goes down below 50°C.

NO Disc*¹

- No disc is inserted in the CD/MD unit.
→ Insert discs in the CD/MD unit.

NO Magazine

- The disc magazine is not inserted in the CD unit.
→ Insert the magazine in the CD unit.

NO Music*²

- A CD which is not a music file is inserted in the MP3 playable CD unit.
→ Insert a music CD in the MP3 playable CD unit.

Offset

- There may be an internal malfunction.
→ Check the connection. If the error indication remains on in the display, consult your nearest Sony dealer.

Push Reset

- The CD/MD unit cannot be operated because of some problem.
→ Press the RESET button on the unit.

continue to next page →

- *1 *When the CD/MD changer is connected to the unit, the disc number of the CD or MD appears in the display.*
- *2 *The disc number of the disc causing the error appears in the display.*

If these solutions do not help improve the situation, consult your nearest Sony dealer.

Messages

Local Seek +/-

The Local Seek mode is on during automatic tuning (page 16).

NO AF

There is no alternative frequency for the current station.

“L L L L” or “r r r r”

You have reached the beginning or the end of the disc and you cannot go any further.

About ID3 tag version 2

Although not a malfunction, the following occurs when an MP3 file containing ID3 tag ver.2 is played:

- *When skipping a portion of ID3 tag ver.2 (at the beginning of the track), sound is not output. Skip time changes depending ID3 tag ver.2 capacity.*
- *The displayed elapsed playing time when skipping a portion of ID3 tag ver.2 is inaccurate. For MP3 files of a bit rate other than 128 kbps, time is not displayed accurately during playback.*
- *When an MP3 file is created with MP3 conversion software, ID3 tag ver.2 will automatically be written.*

Willkommen!

Danke, dass Sie sich für diesen CD-Player von Sony entschieden haben. Sie haben folgende zusätzliche Möglichkeiten, um die vielfältigen Funktionen des Geräts noch besser nutzen zu können:

- Wiedergabe von MP3-Dateien.
- Wiedergabe von CD-Rs/CD-RWs, zu denen eine Sitzung hinzugefügt werden kann (Seite 7).
- Wiedergabe von Multi-Session-CDs (CD-Extra, Misch-CD usw.) je nach Aufnahmeverfahren (Seite 8).
- Gesondert erhältliche CD/MD-Geräte (Wechsler und Player)*¹.
- ID3-Tag*²-Informationen, Version 1 (werden bei der Wiedergabe einer MP3-Datei angezeigt).
- CD TEXT-Informationen (werden bei der Wiedergabe einer CD mit CD TEXT*³ angezeigt).
- **Mitgeliefertes Bedienungszubehör**
Kartenfernbedienung RM-X111
- **Gesondert erhältliches Bedienungszubehör**
Drahtloser Joystick RM-X6S
Kabel-Joystick RM-X4S

*¹ Dieses Gerät arbeitet nur zusammen mit Sony-Produkten.

*² Ein ID3-Tag ist eine MP3-Datei, die Informationen wie die Namen von Alben, Interpreten, Titeln usw. enthält.

*³ Eine CD mit CD TEXT ist eine Audio-CD, die Informationen wie den Namen der CD, den Namen des Interpreten und die Namen der Titel enthält. Diese Daten sind auf der CD aufgezeichnet.

CLASS 1
LASER PRODUCT

Dieses Etikett befindet sich an der Unterseite des Gehäuses.

CAUTION—INVISIBLE LASER RADIATION WHEN OPEN
DO NOT STARE INTO BEAM OR
VIEW DIRECTLY WITH OPTICAL INSTRUMENTS

Dieses Etikett befindet sich am internen Chassis der Laufwerkseinheit.

Inhalt

Lage und Funktion der Teile und Bedienelemente	4
Sicherheitsmaßnahmen	6
Hinweise zu CDs	7
MP3-Dateien	8

Vorbereitungen

Zurücksetzen des Geräts	9
Einstellen der Uhr	10

CD-Player

CD/MD-Gerät (gesondert erhältlich)

Wiedergeben einer CD	10
Informationen im Display	12
Wiederholtes Wiedergeben von Titeln — Repeat Play	13
Wiedergeben von Titeln in willkürlicher Reihenfolge — Shuffle Play	13
Benennen einer CD — Disc Memo*	14
Ansteuern einer CD/MD anhand des Namens — List-up*	15

* Funktionen, wenn ein zusätzlich erhältliches CD/MD-Gerät angeschlossen ist

Radio

Automatisches Speichern von Radiosendern — BTM (Best Tuning Memory)	16
Einstellen gespeicherter Sender	16
Speichern bestimmter Radiosender	17
Einstellen eines Senders anhand einer Liste — List-up	17

RDS

Übersicht über RDS	18
Automatisches Neueinstellen von Sendern für optimale Empfangsqualität — AF-Funktion	18
Empfangen von Verkehrsdurchsagen — TA/TP	19
Speichern von RDS-Sendern zusammen mit der AF- und TA-Einstellung	20
Einstellen von Sendern nach Programmtyp — PTY	20
Automatisches Einstellen der Uhr — CT	21

Weitere Funktionen

Der Joystick	22
Einstellen der Klangeigenschaften	24
Schnelles Dämpfen des Tons	24
Wechseln der Klang- und Anzeigeeinstellungen — Menü	25
Einstellen des Equalizers (EQ7)	26
Einstellen der DSO-Funktion (Dynamic Soundstage Organizer)	27
Auswählen des Anzeigemodus und des Anzeigebildes	28
Anschließen zusätzlicher Audiogeräte	29
Einstellen des Sicherheitscodes	29

Weitere Informationen

Wartung	30
Ausbauen des Geräts	32
Technische Daten	33
Störungsbehebung	34
Fehleranzeigen/Meldungen	36

Lage und Funktion der Teile und Bedienelemente

Kartenfernbedienung RM-X111

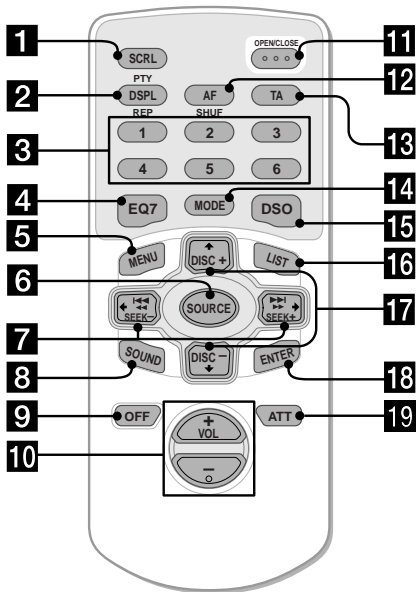

Näheres finden Sie auf den angegebenen Seiten.

- 1 Taste SCRL (Blättern)** 12
- 2 Taste DSPL/PTY (Ändern des Anzeigemodus/ Programmtypauswahl)** 12, 14, 18, 21
- 3 Zahlentasten**
 - ① REP 13
 - ② SHUF 13

Dienen zum Speichern von Sendern bzw. zum Einstellen gespeicherter Sender.
- 4 Taste EQ7** 26
- 5 Taste MENU**

Dient zum Anzeigen der Menüs.
- 6 Taste SOURCE (Einschalten/Radio/CD/MD*/AUX*2)**

Dient zum Auswählen der Tonquelle.
- 7 Tasten SEEK/AMS (←/→)**

Dienen zum Überspringen von Titeln, zum Vorwärts-/Rückwärtssuchen in einem Titel, zum automatischen Einstellen von Sendern, zum manuellen Einstellen von Sendern bzw. zum Auswählen einer Einstellung.
- 8 Taste SOUND** 24
- 9 Taste OFF (Stopp/Ausschalten)** 11, 26, 29
- 10 Tasten VOL (+/-)**

Dienen zum Erhöhen bzw. Verringern der Lautstärke.

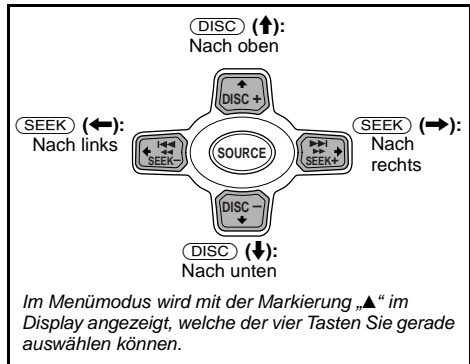

Hinweis

Wenn Sie die Anzeige ausblenden, indem Sie **OFF** drücken, können Sie das Gerät nicht mit der Kartenfernbedienung bedienen. Drücken Sie zunächst **SOURCE** am Gerät oder legen Sie eine CD ein, um das Gerät zu aktivieren.

Tipp

Informationen zum Auswechseln der Batterie finden Sie im Abschnitt „Austauschen der Lithiumbatterie“ (Seite 31).

- 11 Taste OPEN/CLOSE** 10, 11
- 12 Taste AF** 18, 20
- 13 Taste TA** 19, 20
- 14 Taste MODE**

Dient zum Wechseln des Betriebsmodus.
- 15 Taste DSO** 27
- 16 Taste LIST** 15, 17
- 17 Tasten DISC/ALBUM (↑/↓)**

Dienen zum Einstellen gespeicherter Sender, zum Wechseln der CD/MD*3, zum Überspringen von Alben*4 bzw. zum Auswählen eines Menüs.
- 18 Taste ENTER**

Dient zum Eingeben von Einstellungen.
- 19 Taste ATT** 24

*1 Wenn ein gesondert erhältliches MD-Gerät angeschlossen ist.

*2 Steht nur zur Verfügung, wenn ein gesondert erhältliches, tragbares Gerät von Sony an den Anschluss AUX IN des Geräts angeschlossen ist. Sie können gleichzeitig keine gesondert erhältlichen CD/MD-Geräte anschließen.

*3 Wenn ein gesondert erhältliches CD/MD-Gerät angeschlossen ist.

*4 Nur bei Wiedergabe einer MP3-Datei.

Haupt-Display

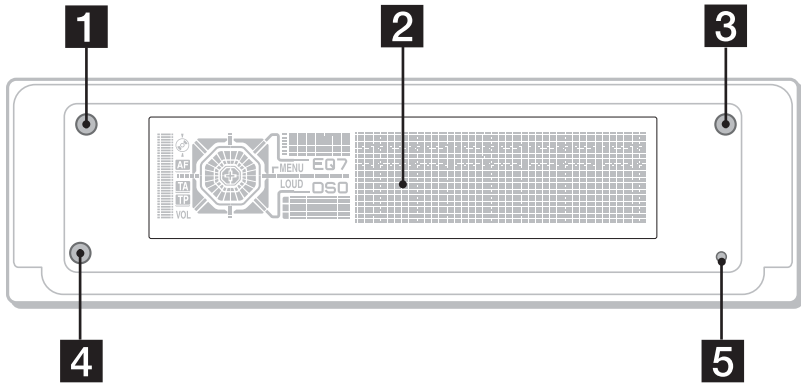

Bedienfeld

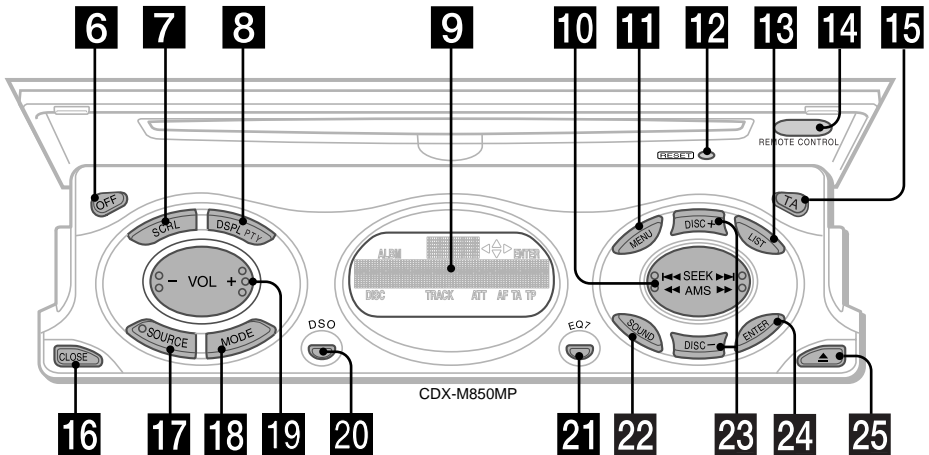

Die Tasten an diesem Gerät haben dieselbe Funktion wie die Tasten auf der Kartenfernbedienung.

- | | |
|---|--|
| <ul style="list-style-type: none"> 1 Taste OPEN 10, 11 2 Haupt-Display 3 Taste IMAGE 28 4 14 Empfänger für die Kartenfernbedienung 5 12 Taste RESET 9 6 Taste OFF (Stopp/Ausschalten)*1 7 Taste SCRL (Blättern) 8 Taste DSPL/PTY (Ändern des Anzeigemodus) 9 Zusatz-Display 10 Taste SEEK/AMS (◀◀◀◀/▶▶▶▶) 11 Taste MENU | <ul style="list-style-type: none"> 13 Taste LIST 15 Taste TA 16 Taste CLOSE (Schließen der Frontplatte) 10 17 Taste SOURCE 18 Taste MODE 19 Taste VOL (-/+) 20 Taste DSO 27 21 Taste EQ7 26 22 Taste SOUND 23 Tasten DISC/ALBUM (+/-) 24 Taste ENTER 25 Taste ▲ (Auswerfen) 11 |
|---|--|

Fortsetzung auf der nächsten Seite →

* **Warnhinweis zur Installation des Geräts in einem Auto mit Zündschloss ohne Zubehörposition ACC oder I**
 Nachdem Sie die Zündung ausgeschaltet haben, halten Sie am Gerät unbedingt **(OFF)** gedrückt, bis die Anzeige ausgeblendet wird. Andernfalls wird die Anzeige nicht ausgeschaltet und der Autobatterie wird Strom entzogen.

Auswählen von CDs/MDs und Alben

Mit den Tasten DISC/ALBUM (↑/↓) können Sie CDs/MDs und Alben überspringen.

Mit diesem Gerät:

Funktion	Drücken Sie
Überspringen von Alben*	↑ oder ↓ [pro Album einmal drücken]
– Albumauswahl	Wenn Sie mehrere Alben hintereinander überspringen wollen, halten Sie eine der Tasten gedrückt.

Mit einem gesondert erhältlichen Gerät:

Funktion	Drücken Sie
Überspringen von CDs/MDs – CD/MD-Auswahl	↑ oder ↓ [pro CD/MD einmal drücken] Wenn Sie mehrere CDs/MDs hintereinander überspringen wollen, drücken Sie eine der Tasten einmal, drücken sie innerhalb von ungefähr 1 Sekunde erneut und halten sie gedrückt.
Überspringen von Alben* – Albumauswahl	↑ oder ↓ [einen Moment gedrückt halten] und loslassen. Wenn Sie mehrere Alben hintereinander überspringen wollen, drücken Sie eine der Tasten, drücken sie innerhalb von ungefähr 1 Sekunde nach dem Loslassen erneut und halten sie gedrückt.

* Nur bei Wiedergabe einer MP3-Datei.

Überspringen mehrerer Titel hintereinander

Drücken Sie einmal eine der Tasten SEEK/AMS (← oder →), drücken Sie sie innerhalb von ungefähr 1 Sekunde erneut und halten Sie sie gedrückt.

Sicherheitsmaßnahmen

- Wenn das Fahrzeug längere Zeit in direktem Sonnenlicht geparkt war, lassen Sie das Gerät etwas abkühlen, bevor Sie es einschalten.
- Motorantennen werden automatisch ausgefahren, wenn das Gerät eingeschaltet wird.

Achtung

Verwenden Sie die CUSTOM FILE-Funktion nicht beim Fahren und führen Sie auch keine anderen Funktionen aus, die Sie vom Straßenverkehr ablenken könnten.

Sollten an Ihrem Gerät Probleme auftreten oder sollten Sie Fragen haben, auf die in dieser Anleitung nicht eingegangen wird, wenden Sie sich bitte an Ihren Sony-Händler.

Feuchtigkeitskondensation

Bei Regen oder bei sehr hoher Luftfeuchtigkeit kann sich auf den Linsen im Inneren des Geräts und im Display Feuchtigkeit niederschlagen. In diesem Fall funktioniert das Gerät nicht mehr richtig. Nehmen Sie die CD heraus und warten Sie etwa eine Stunde, bis die Feuchtigkeit verdunstet ist.

So bewahren Sie die hohe Tonqualität

Achten Sie darauf, keine Säfte oder andere zuckerhaltige Getränke auf das Gerät oder die CDs zu verschütten.

Hinweise zu CDs

- Berühren Sie nicht die Oberfläche von CDs, damit diese nicht verschmutzt werden. Fassen Sie CDs nur am Rand an.
- Bewahren Sie CDs in ihrer Hülle oder in den CD-Magazinen auf, wenn sie nicht abgespielt werden.
Schützen Sie CDs vor Hitze bzw. hohen Temperaturen. Lassen Sie sie nicht in geparkten Autos, auf dem Armaturenbrett oder auf der Hutablage liegen.

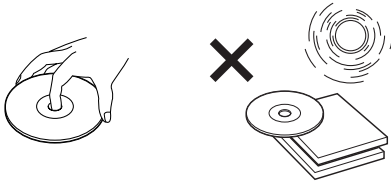

- Bringen Sie keine Aufkleber auf CDs an und verwenden Sie keine CDs mit Rückständen von Tinte oder Klebstoffen. Solche CDs drehen sich beim Betrieb möglicherweise nicht mehr und führen zu einer Fehlfunktion oder können beschädigt werden.

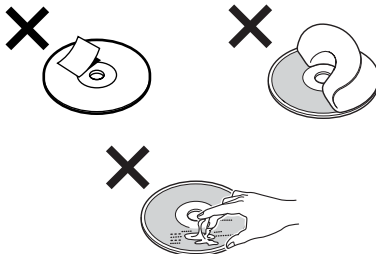

- Verwenden Sie keine CDs, an denen Etiketten oder Aufkleber angebracht sind. Bei Verwendung solcher CDs kann es zu folgenden Fehlfunktionen kommen:
 - Die CD lässt sich nicht auswerfen, weil sich ein Etikett oder Aufkleber gelöst hat und den Auswurfmechanismus blockiert.
 - Die Audiodaten werden nicht korrekt gelesen (z. B. Tonsprünge bei der Wiedergabe, keine Wiedergabe), weil ein Etikett oder Aufkleber durch Wärmeeinwirkung geschrumpft ist und die CD sich verzogen hat.
- CDs mit außergewöhnlichen Formen (z. B. herzförmige, quadratische oder sternförmige CDs) können mit diesem Gerät nicht wiedergegeben werden. Falls Sie es doch versuchen, kann das Gerät beschädigt werden. Verwenden Sie solche CDs nicht.
- Single-CDs (8-cm-CDs) können ebenfalls nicht verwendet werden.

- Reinigen Sie CDs vor dem Abspielen mit einem handelsüblichen Reinigungstuch. Wischen Sie dabei von der Mitte nach außen. Verwenden Sie keine Lösungsmittel wie Benzin oder Verdünner und keine handelsüblichen Reinigungsmittel oder Antistatik-Sprays für Schallplatten.

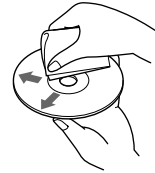







Musik-CDs mit Urheberrechtsschutzcodierung

Dieses Gerät ist auf die Wiedergabe von CDs ausgelegt, die dem Compact Disc-Standard (CD) entsprechen. Seit neuestem bringen einige Anbieter Musik-CDs mit Kopierschutz auf den Markt. Beachten Sie bitte, dass einige dieser CDs nicht dem CD-Standard entsprechen und mit diesem Produkt möglicherweise nicht wiedergegeben werden können.

Hinweise zu CD-Rs (beispielbare CDs)/ CD-RWs (wiederbeschreibbare CDs)

Folgende CDs können wiedergegeben werden:

CD-Typ	Markierung auf der CD
Audio-CD	 
MP3-Dateien	   

- Je nach dem Gerät, mit dem die CD-R/CD-RW bespielt wurde, oder dem Zustand der CD-R/CD-RW selbst ist eine Wiedergabe mit diesem Gerät nicht in jedem Fall möglich.
- Nicht abgeschlossene* CD-Rs/CD-RWs können nicht wiedergegeben werden.
- Auf CD-ROMs, CD-Rs und CD-RWs aufgezeichnete MP3-Dateien können wiedergegeben werden.
- CD-Rs/CD-RWs, zu denen eine Sitzung hinzugefügt werden kann, können wiedergegeben werden.

* Dieser Vorgang ist notwendig, damit eine bespielte CD-R/CD-RW auf einem Audio-CD-Player abgespielt werden kann.

MP3-Dateien

MP3 (MPEG 1 Audio Layer 3) ist eine Standardtechnologie und ein Standardformat zum Komprimieren von Audiodaten. Dabei wird die Datei auf etwa 1/10 ihrer ursprünglichen Größe komprimiert. Töne, die für das menschliche Ohr nicht hörbar sind, werden unterdrückt, während Töne, die für das menschliche Ohr hörbar sind, aufgezeichnet werden.

Hinweise zu CDs

Auf CD-ROMs, CD-Rs und CD-RWs aufgezeichnete MP3-Dateien können wiedergegeben werden.

Die CD muss im Format ISO 9660*1, Stufe 1 oder Stufe 2, oder im erweiterten Joliet- bzw. Romeo-Format*2 vorliegen.

Auch Multi-Session*3-CDs können verwendet werden.

*1 Format ISO 9660

Ein international gängiger Standard für das logische Format von Dateien und Ordnern auf einer CD-ROM.

Es gibt verschiedene Stufen dieser Spezifikation. Auf Stufe 1 müssen Dateinamen das Format 8,3 (maximal 8 Zeichen im Dateinamen, maximal 3 Zeichen in der Erweiterung „.MP3“) aufweisen und dürfen nur aus Großbuchstaben bestehen. Ordnernamen dürfen maximal 8 Zeichen lang sein. Es sind maximal 8 verschachtelte Ordner Ebenen zulässig. Die Stufe 2 der Spezifikation unterstützt Dateinamen mit bis zu 31 Zeichen.

Für jeden Ordner sind bis zu 8 Hierarchieebenen zulässig.

Im erweiterten Joliet- bzw. Romeo-Format stellen Sie sicher, dass Sie die richtige Schreibsoftware usw. verwenden.

*2 Erweiterungsformat

Joliet: Es können maximal 32 Zeichen eines Albumnamens (Ordnernamens) bzw. Titelnamens (Dateinamens) angezeigt werden.

Romeo: Es können maximal 64 Zeichen eines Albumnamens (Ordnernamens) bzw. Titelnamens (Dateinamens) angezeigt werden.

*3 Multi-Session

Bei diesem Aufnahmeverfahren können Daten mithilfe des Track-At-Once-Verfahrens hinzugefügt werden. Herkömmliche CDs beginnen mit einem CD-Steuerungsbereich, der als Lead-In bezeichnet wird, und enden mit einem als Lead-Out bezeichneten Bereich. Eine Multi-Session-CD weist mehrere Sitzungen auf, wobei jedes Segment zwischen Lead-In und Lead-Out als einzelne Sitzung (Session) betrachtet wird.

CD-Extra: Bei diesem Format werden Audiodaten (Audio-CD-Daten) als Spur in Sitzung 1 und andere Daten als Spur in Sitzung 2 aufgezeichnet.

Misch-CD: Bei diesem Format werden Daten als Spur 1 und Audiodaten (Audio-CD-Daten) als Spur 2 aufgezeichnet.

Hinweise

- Bei anderen Formaten als ISO 9660, Stufe 1 und 2, werden Ordner- und Dateinamen möglicherweise nicht korrekt angezeigt.
- Fügen Sie beim Benennen unbedingt die Dateierweiterung „.MP3“ zum Dateinamen hinzu.
- Wenn eine andere als eine MP3-Datei die Erweiterung „.MP3“ hat, kann das Gerät die Datei nicht richtig erkennen und erzeugt Störgeräusche, die die Lautsprecher beschädigen könnten.
- Bei folgenden CDs dauert es länger, bis die Wiedergabe beginnt:
 - CDs mit einer komplizierten Datei-/Ordnerstruktur.
 - Multi-Session-CDs.
 - CDs, zu denen noch Daten hinzugefügt werden können.
- Wenn Sie eine MP3-Datei mit einer hohen Bitrate wie z. B. 320 Kbps wiedergeben, kommt es möglicherweise zu Tonaussetzern.

Vorsicht bei der Wiedergabe einer Multi-Session-CD

- Wenn es sich beim ersten Titel der ersten Sitzung um Audio-CD-Daten handelt:
Nur Audio-CD-Daten werden wiedergegeben. Andere Informationen als Audio-CD-Daten/MP3-Dateien (Titelnummer, Zeit usw.) werden ohne Ton angezeigt.
- Wenn es sich beim ersten Titel der ersten Sitzung nicht um Audio-CD-Daten handelt:
 - Wenn die CD MP3-Dateien enthält, werden nur die MP3-Dateien wiedergegeben und alle anderen Daten werden übersprungen. Audio-CD-Daten werden nicht erkannt.
 - Wenn die CD keine MP3-Dateien enthält, wird „NO Music“ angezeigt und es wird nichts wiedergegeben. Audio-CD-Daten werden nicht erkannt.

Die Wiedergabereihenfolge von MP3-Dateien

Die Ordner und Dateien werden in folgender Reihenfolge wiedergegeben:

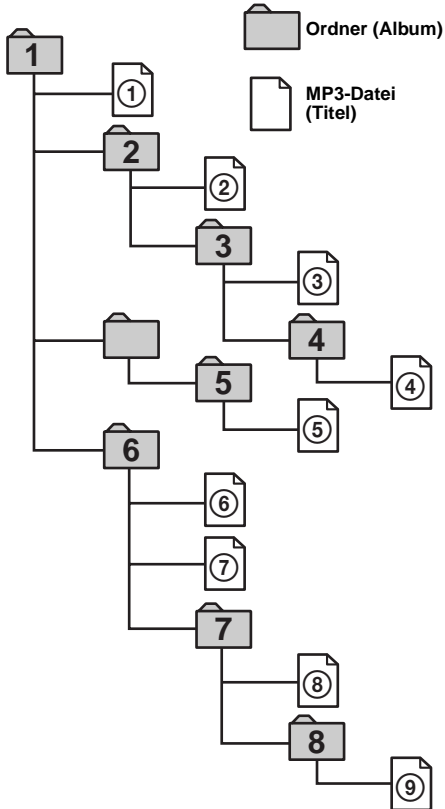

Ebene 1 **Ebene 2** **Ebene 3** **Ebene 4** **Ebene 5**
(Stamm)

Hinweise

- Ein Ordner, der keine MP3-Datei enthält, wird übersprungen.
- Wenn Sie eine CD mit vielen Ebenen einlegen, dauert es länger, bis die Wiedergabe beginnt. Es empfiehlt sich, nicht mehr als eine oder zwei Ebenen pro CD zu verwenden.
- Höchstzahl an Ordnern: 150 (einschließlich Stammordner und leerer Ordner)
- Höchstzahl an MP3-Dateien und Ordnern, die auf einer CD enthalten sein können: 300
Wenn ein Datei-/Ordnername viele Zeichen enthält, ist die maximale Anzahl möglicherweise geringer als 300.
- Es können maximal 8 Ebenen wiedergegeben werden.

Tip

Wenn Sie eine bestimmte Wiedergabereihenfolge festlegen wollen, geben Sie vor dem Ordner- oder Dateinamen die entsprechende Nummer ein (z. B. „01“, „02“) und zeichnen Sie die Daten dann auf einer CD auf. Die Reihenfolge hängt von der Schreibsoftware ab.

Vorbereitungen

Zurücksetzen des Geräts

Bevor Sie das Gerät zum ersten Mal benutzen oder wenn Sie die Autobatterie ausgetauscht haben oder die Verbindungen wechseln, müssen Sie das Gerät zurücksetzen.
Drücken Sie die Taste RESET mit einem spitzen Gegenstand wie z. B. einem Kugelschreiber.

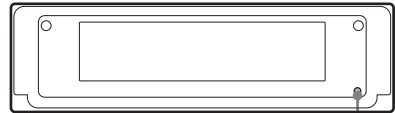

Taste RESET

Zurücksetzen des Geräts in der Zusatz-Display-Position

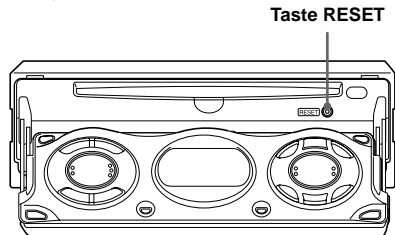

Taste RESET

Hinweise

- Wenn die Frontplatte beim Zurücksetzen des Geräts geschlossen war, müssen Sie einmal **(OPEN)** am Gerät drücken, bevor Sie das Gerät wieder bedienen können. Wenn sich eine CD im Gerät befindet, wird diese automatisch ausgeworfen. Legen Sie die CD erneut ein.
- Wenn Sie die Taste RESET drücken, werden die eingestellte Uhrzeit und einige weitere gespeicherte Einstellungen gelöscht.
- Nach dem Zurücksetzen des Geräts drücken Sie **(OPEN/CLOSE)** auf der Kartenfernbedienung, um sicherzustellen, dass sich die Frontplatte korrekt öffnet und schließt, bevor Sie weitere Funktionen ausführen.

Einstellen der Uhr

Die Uhr zeigt die Uhrzeit im 24-Stunden-Format digital an.

Beispiel: Einstellen der Uhr auf 10:08

- 1 Drücken Sie **(MENU)** und drücken Sie anschließend **↑** oder **↓** so oft, bis „Clock Adjust“ erscheint.



- 1 Drücken Sie **(ENTER)**.
Die Stundenanzeige blinkt.
 - 2 Stellen Sie mit **↑** oder **↓** die Stunden ein.
 - 3 Drücken Sie **→**.
Die Minutenanzeige blinkt.
 - 4 Stellen Sie mit **↑** oder **↓** die Minuten ein.
- 2 Drücken Sie **(ENTER)**.

10:00

Die Uhr beginnt zu laufen. Wenn Sie die UhrEinstellung vorgenommen haben, erscheint im Display wieder die Anzeige für den normalen Wiedergabemodus.

Tipps

- Mithilfe der RDS-Funktion können Sie die Uhr auch automatisch einstellen lassen (Seite 21).
- Wenn der Uhrzeitmodus aktiviert ist, wird die Uhrzeit nur angezeigt, wenn der normale Wiedergabemodus ausgewählt ist. Im Zusatz-Display wird die Uhrzeit dagegen immer angezeigt (Seite 25).

CD-Player CD/MD-Gerät (gesondert erhältlich)

Sie können mit diesem Gerät nicht nur CDs wiedergeben, sondern auch externe CD/MD-Geräte steuern.

Hinweis

Wenn Sie ein gesondert erhältliches CD-Gerät mit CD TEXT-Funktion anschließen, erscheinen bei der Wiedergabe einer CD mit CD TEXT die CD TEXT-Informationen im Display.

Wiedergeben einer CD

Mit diesem Gerät:

- 1 Drücken Sie **(OPEN/CLOSE)** bzw. **(OPEN)** am Gerät und legen Sie eine CD mit der beschrifteten Seite nach oben ein.
Die Wiedergabe beginnt automatisch.

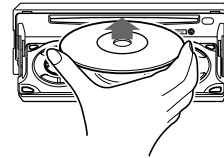

- 2 Schließen Sie mit **(OPEN/CLOSE)** bzw. **(CLOSE)** am Gerät die Frontplatte.

Wenn bereits eine CD eingelegt ist, drücken Sie zum Starten der Wiedergabe **(SOURCE)** so oft, bis „CD“ erscheint.

Funktion	Drücken Sie
Stoppen der Wiedergabe	(OFF)
Auswerfen der CD	(OPEN/CLOSE) oder (OPEN) und dann ▲ am Gerät
Überspringen von Titeln – Automatischer Musiksensor	(SEEK) (←/→) [pro Titel einmal]
Vorwärts-/Rückwärtssuchen – Manuelle Suche	(SEEK) (←/→) [bis zur gewünschten Stelle gedrückt halten]
Überspringen von Alben* – Albumauswahl	(DISC) (↑/↓) [bis zur gewünschten Stelle gedrückt halten]

* Nur bei Wiedergabe einer MP3-Datei.

Wenn Sie mehrere Titel hintereinander überspringen wollen, drücken Sie ◀ oder ▶, drücken Sie die Taste innerhalb von ungefähr 1 Sekunde erneut und halten Sie sie gedrückt.

Hinweise

- Bevor ein Titel wiedergegeben werden kann, muss dieses Gerät alle Titel- und Albuminformationen auf der CD einlesen. Je nach Titelstruktur kann es deshalb über eine Minute dauern, bis die Wiedergabe beginnt. Während dieser Zeit wird „Read“ angezeigt. Warten Sie bitte, bis die Wiedergabe automatisch beginnt. Dies ist der Fall, sobald das Einlesen abgeschlossen ist.
- Je nach dem Zustand der CD ist die Wiedergabe eventuell nicht möglich (Seite 7, 8).
- Wenn der erste oder letzte Titel auf einer CD wiedergegeben wird und Sie ◀ oder ▶ drücken, beginnt die Wiedergabe des letzten bzw. ersten Titels auf der CD.
- Wenn der letzte Titel auf der CD abgespielt wurde, startet die Wiedergabe wieder mit dem ersten Titel der CD.
- Wenn ein gesondert erhältliches Gerät angeschlossen ist, wird die Wiedergabe derselben Tonquelle auf dem gesondert erhältlichen CD/MD-Gerät fortgesetzt.
- Wenn Sie eine MP3-Datei mit einer hohen Bitrate wie z. B. 320 Kbps wiedergeben, kommt es möglicherweise zu Tonaussetzern.

Mit einem gesondert erhältlichen Gerät:

- 1 Drücken Sie mehrmals (SOURCE), um „CD“ bzw. „MD (MS*1)“ auszuwählen.
- 2 Drücken Sie (MODE) so oft, bis das gewünschte Gerät angezeigt wird. Die Wiedergabe beginnt.

Funktion	Drücken Sie
Überspringen von CDs/MDs – CD/MD-Auswahl	(DISC) (↑/↓)
Überspringen von Alben*2 – Albumauswahl	(DISC) (↑/↓) [bis zur gewünschten Stelle gedrückt halten]

*1 MS: MG Memory Stick System-up-Player MGS-X1
*2 Nur bei Wiedergabe einer MP3-Datei.

Vorsicht beim Anschließen von MGS-X1 und MD-Geräten

- Dieses Gerät erkennt den MGS-X1 als ein MD-Gerät.
- Wenn die Wiedergabe über den MGS-X1 erfolgen soll, wählen Sie mit (SOURCE) die Option „MS“ oder „MD“ aus. Wenn „MS“ als Tonquelle angezeigt wird, beginnt die Wiedergabe am MGS-X1. Wenn „MD“ als Tonquelle angezeigt wird, wählen Sie mit (MODE) die Option „MS“, um die Wiedergabe zu starten.
 - Wenn die Wiedergabe über ein MD-Gerät erfolgen soll, wählen Sie mit (SOURCE) die Option „MD“ oder „MS“ aus. Wenn das gewünschte MD-Gerät als Tonquelle angezeigt wird, beginnt die Wiedergabe. Wenn „MS“ oder ein anderes MD-Gerät als Tonquelle angezeigt wird, wählen Sie mit (MODE) das gewünschte MD-Gerät aus, um die Wiedergabe zu starten.

Hinweise zur Wiedergabe einer CD mit anderen Daten als Audio-CD-Daten/MP3-Dateien

- Wenn eine CD mit anderen Daten als Audio-CD-Daten/MP3-Dateien eingelegt ist:
- Bei diesem Gerät erscheint „NO Music“ im Display und die Uhrzeitanzeige erscheint (CD-Wiedergabe stoppt).
 - Bei einem gesondert erhältlichen, MP3-kompatiblen CD-Gerät erscheint „NO Music“ im Display und die Wiedergabe der nächsten CD wird gestartet.
 - Bei einem gesondert erhältlichen CD-Gerät, das nicht mit MP3 kompatibel ist, wird die CD ohne Ton abgespielt.

Informationen im Display

Wenn die CD/MD, das Album bzw. der Titel wechselt, wird der gespeicherte Name*1, falls vorhanden, der neuen CD/MD, des neuen Albums bzw. des neuen Titels automatisch angezeigt. Wenn die Funktion Auto Scroll auf „on“ gesetzt ist, laufen Namen mit mehr als 12 Zeichen im Display durch und werden auf diese Weise ganz angezeigt (Seite 25).

MP3-^{*2}/MDLP-Anzeige^{*2*3}
MP3: MP3-Wiedergabe
LP2: LP2-Wiedergabe
LP4: LP4-Wiedergabe

- Anzeigbare Informationen
- **CD/MD-Name**^{*4*5/}
 - **Interpretenname**^{*6}
 - **Albumname**^{*1*7}
 - **Name des Titels**^{*1}
 - **ID3-Tag**^{*1*7}

Musikquelle

Uhrzeit



- Anzeigbare Informationen
- **CD/MD-Nummer**
 - **Albumnummer**^{*7}

Titelnummer

Verstrichene Spieldauer

Funktion	Drücken Sie
Wechseln der angezeigten Informationen	(DSPL/PTY)
Vollständiges Anzeigen der Informationen	(SCRL)

- *1 Wenn Sie (DSPL/PTY) drücken und „NO Disc Name“ oder „NO Track Name“ erscheint, gibt es keinen CD/MD-, Album- bzw. Titelnamen. Wenn „NO ID3 Tag“ erscheint, gibt es kein ID3-Tag.
- *2 Je nach der REP- bzw. SHUF-Einstellung erscheint unterhalb der Uhrzeit „MP3“, „MDLP“ im Display.
- *3 Steht nur zur Verfügung, wenn ein gesondert erhältliches MD-Gerät mit MDLP-Funktion angeschlossen ist und eine MDLP wiedergegeben wird.
- *4 Wenn Sie (DSPL/PTY) drücken und „NO Disc Name“ oder „NO Track Name“ erscheint, gibt es kein Disc Memo (Seite 14) und keinen gespeicherten Namen zum Anzeigen.
- *5 Wenn die CD über dieses Gerät mit der CUSTOM FILE-Funktion benannt wurde, wird das Disc Memo angezeigt.
- *6 Nur bei CDs, bei denen die CD TEXT-Informationen den Namen des Interpreten enthalten.
- *7 Nur bei Wiedergabe einer MP3-Datei.

Hinweise

- Einige Zeichen können nicht angezeigt werden. Buchstaben und andere Zeichen, die nicht angezeigt werden können, erscheinen als „■“.
- Bei einigen CDs mit außergewöhnlich langem CD TEXT oder langen ID3-Tags laufen die Informationen unter Umständen nicht im Display durch und werden daher nicht ganz angezeigt.
- Mit diesem Gerät kann der Name des Interpreten nicht einzeln für jeden Titel einer CD mit CD TEXT oder eines Albums angezeigt werden.

Hinweise zu MP3

- ID3-Tags gibt es nur in Version 1.
- Einige Zeichen können nicht angezeigt werden. Buchstaben und andere Zeichen, die nicht angezeigt werden können, erscheinen als „■“. Es können maximal 64 Zeichen eines Albumnamens (Ordernamens) bzw. Titelnamens (Dateinamens) angezeigt werden. Bei ID3-Tags werden bis zu 30 Zeichen angezeigt.
- Die verstrichene Spieldauer wird in den folgenden Fällen möglicherweise nicht korrekt angezeigt:
 - Eine MP3-Datei mit variabler Bitrate wird wiedergegeben.
 - Im Titel wird vorwärts oder rückwärts gesucht.

Tipp

Wenn die Funktion A.Scroll (Auto Scroll) auf „off“ gesetzt ist und die CD/MD, der Titel bzw. das Album wechselt, läuft der Name der CD/MD, des Titels oder Albums bzw. das ID3-Tag nicht im Display durch und wird daher nicht ganz angezeigt.

Wiederholtes Wiedergeben von Titeln

— Repeat Play

Sie haben folgende Möglichkeiten:

- REP-Track — zum wiederholten Wiedergeben des aktuellen Titels.
- REP-Album*¹ — zum wiederholten Wiedergeben der Titel im aktuellen Album.
- REP-Disc*² — zum wiederholten Wiedergeben der Titel auf der aktuellen CD/MD.

*¹ Nur bei Wiedergabe einer MP3-Datei.

*² Nur verfügbar, wenn mindestens ein gesondert erhältliches CD/MD-Gerät angeschlossen ist.

Drücken Sie während der Wiedergabe

① (REP) so oft, bis die gewünschte Einstellung im Display erscheint.

Repeat Play beginnt.

Wenn Sie wieder in den normalen Wiedergabemodus schalten möchten, wählen Sie „REP-off“.

Wiedergeben von Titeln in willkürlicher Reihenfolge

— Shuffle Play

Sie haben folgende Möglichkeiten:

- SHUF-Album*¹ — zum Wiedergeben des Albums im aktuellen gesondert erhältlichen CD-Gerät mit Steuerfunktion für MP3-Dateien in willkürlicher Reihenfolge.
- SHUF-Disc — zum Wiedergeben der Titel auf der aktuellen CD in willkürlicher Reihenfolge.
- SHUF-Changer*² — zum Wiedergeben der Titel im aktuellen gesondert erhältlichen CD/MD-Gerät in willkürlicher Reihenfolge.
- SHUF-All*³ — zum Wiedergeben aller Titel in allen angeschlossenen CD/MD-Geräten (einschließlich dieses Geräts) in willkürlicher Reihenfolge.

*¹ Nur bei Wiedergabe einer MP3-Datei.

*² Nur verfügbar, wenn mindestens ein gesondert erhältliches CD/MD-Gerät angeschlossen ist.

*³ Nur verfügbar, wenn mindestens ein gesondert erhältliches CD-Gerät bzw. mindestens zwei gesondert erhältliche MD-Geräte angeschlossen sind.

Drücken Sie während der Wiedergabe

② (SHUF) so oft, bis die gewünschte Einstellung im Display erscheint.

Shuffle Play beginnt.

Wenn Sie wieder in den normalen Wiedergabemodus schalten möchten, wählen Sie „SHUF-off“.

Hinweis

Mit „SHUF-All“ werden nicht Titel von CD-Geräten und MD-Geräten gemischt wiedergegeben.

Benennen einer CD

— Disc Memo (bei einem CD-Gerät mit CUSTOM FILE-Funktion)

Sie können für jede CD einen individuellen Namen speichern (Disc Memo). Sie können pro CD bis zu 8 Zeichen eingeben. Wenn Sie einen Namen für eine CD eingeben, können Sie die CD anhand des Namens ansteuern (Seite 15).

1 Starten Sie die Wiedergabe der CD, der Sie einen Namen geben möchten, in einem CD-Gerät mit CUSTOM FILE-Funktion.

2 Drücken Sie (MENU) und drücken Sie anschließend ↑ oder ↓ so oft, bis „Name Edit“ erscheint.

3 Drücken Sie (ENTER).



4 Geben Sie die Zeichen für den Namen ein.

① Drücken Sie mehrmals ↑*1, um das gewünschte Zeichen auszuwählen.

A → B → C ... → 0 → 1 → 2 ... → +
→ → * ... → _*2 → A

*1 Die Zeichen erscheinen in umgekehrter Reihenfolge, wenn Sie ↓ drücken.

*2 (Leerzeichen)

② Drücken Sie →, wenn das gewünschte Zeichen angezeigt wird.



Wenn Sie ← drücken, schalten Sie eine Stelle nach links.

③ Wiederholen Sie Schritt ① und ②, bis Sie den ganzen Namen eingegeben haben.

5 Wenn Sie wieder in den normalen Wiedergabemodus schalten wollen, drücken Sie (ENTER).

Tipps

- Sie können einen Namen korrigieren oder löschen, indem Sie ihn einfach überschreiben oder „_“ eingeben.
- Es gibt noch eine andere Möglichkeit, mit dem Benennen einer CD zu beginnen: Halten Sie (LIST) 2 Sekunden lang gedrückt, statt Schritt 2 und 3 auszuführen. Sie können das Benennen auch abschließen, indem Sie (LIST) 2 Sekunden lang gedrückt halten, statt Schritt 5 auszuführen.
- Sie können CDs in einem Gerät ohne CUSTOM FILE-Funktion benennen, wenn dieses in Kombination mit einem CD-Gerät angeschlossen ist, das über diese Funktion verfügt. Das Disc Memo wird in diesem Fall in dem CD-Gerät mit CUSTOM FILE-Funktion gespeichert.

Anzeigen des Disc Memo

Beim Anzeigen von Informationen hat das Disc Memo immer Priorität vor einer ursprünglichen CD TEXT-Information.

Funktion	Drücken Sie
Anzeigen	(DSPL/PTY) während der Wiedergabe einer CD bzw. CD mit CD TEXT

Tipps

Welche Informationen Sie noch anzeigen lassen können, ist auf Seite 12 erläutert.

Löschen des Disc Memo

- 1 Drücken Sie mehrmals **(SOURCE)**, um „CD“ auszuwählen.
- 2 Drücken Sie mehrmals **(MODE)**, um das CD-Gerät auszuwählen, in dem das Disc Memo gespeichert ist.
- 3 Drücken Sie **(MENU)** und drücken Sie anschließend **↑** oder **↓** so oft, bis „Name Delete“ erscheint.
- 4 Drücken Sie **(ENTER)**.
Die gespeicherten Namen werden angezeigt.
- 5 Drücken Sie mehrmals **↑** oder **↓** und wählen Sie den zu löschenden Namen aus.
- 6 Drücken Sie 2 Sekunden lang **(ENTER)**.
Der Name wird gelöscht.
Gehen Sie wie in Schritt 5 und 6 erläutert vor, wenn Sie weitere Namen löschen wollen.
- 7 Drücken Sie zweimal **(MENU)**.
Das Gerät schaltet wieder in den normalen Wiedergabemodus.

Hinweise

- Wenn das Disc Memo einer CD mit CD TEXT gelöscht wird, werden wieder die ursprünglichen CD TEXT-Informationen angezeigt.
- Wenn Sie das zu löschende Disc Memo nicht finden können, wählen Sie in Schritt 2 ein anderes CD-Gerät aus und versuchen es damit.
- Wenn bereits das gesamte Disc Memo gelöscht wurde, wechselt das Gerät in Schritt 4 wieder in den normalen Wiedergabemodus.

Ansteuern einer CD/MD anhand des Namens

— List-up (bei einem CD-Gerät mit CD TEXT-/CUSTOM FILE-Funktion oder einem MD-Gerät)

Sie können diese Funktion bei CDs/MDs benutzen, für die Sie einen Namen eingegeben haben*1, oder bei CDs mit CD TEXT*2.

- *1 Ansteuern einer CD/MD anhand des eingegebenen Namens: wenn ein Name für eine CD (Seite 14) bzw. eine MD gespeichert wurde.
- *2 Ansteuern von CDs anhand der CD TEXT-Informationen: wenn Sie eine CD mit CD TEXT auf einem CD-Gerät mit CD TEXT-Funktion wiedergeben.

- 1 Drücken Sie **(LIST)**.
Der Name der aktuellen CD/MD erscheint im Display.

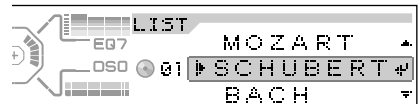

- 2 Drücken Sie **↑** oder **↓** so oft, bis die gewünschte CD/MD angezeigt wird.
- 3 Drücken Sie **(ENTER)**, um die Wiedergabe der CD/MD zu starten.

Hinweis

Einige Zeichen können nicht angezeigt werden (Ausnahme: im Disc Memo gespeicherte Buchstaben).

Radio

Für jeden Frequenzbereich (FM1, FM2, FM3, MW und LW) können Sie bis zu 6 Sender speichern.

Achtung

Wenn Sie während der Fahrt Sender einstellen, sollten Sie die BTM-Funktion verwenden. Andernfalls besteht Unfallgefahr.

Automatisches Speichern von Radiosendern

— BTM (Best Tuning Memory)

Das Gerät wählt im ausgewählten Frequenzbereich die Sender mit den stärksten Signalen aus und speichert diese in der Reihenfolge ihrer Frequenzen.

- 1 Drücken Sie mehrmals **(SOURCE)**, um das Radio auszuwählen.
- 2 Drücken Sie mehrmals **(MODE)**, um den Frequenzbereich auszuwählen.
- 3 Drücken Sie **(MENU)** und drücken Sie anschließend **↑** oder **↓** so oft, bis „BTM“ erscheint.
- 4 Drücken Sie **(ENTER)**.
Ein Signalton ist zu hören und die Einstellung wird gespeichert.

Hinweise

- Wenn aufgrund schwacher Signale nur wenige Sender in guter Qualität zu empfangen sind, bleiben auf einigen Stationstasten die vorher gespeicherten Sender erhalten.
- Wird im Display eine Nummer angezeigt, beginnt das Gerät beim Speichern von Sendern mit der angezeigten Nummer.

Einstellen gespeicherter Sender

- 1 Drücken Sie mehrmals **(SOURCE)**, um das Radio auszuwählen.
- 2 Drücken Sie mehrmals **(MODE)**, um den Frequenzbereich auszuwählen.
- 3 Drücken Sie die Stationstaste (**1** bis **6**), auf der der gewünschte Sender gespeichert ist.

Tipp

Drücken Sie **↑** oder **↓**, um die Sender in der gespeicherten Reihenfolge zu empfangen (Senderspeichersuchfunktion).

Wenn das Einstellen gespeicherter Sender nicht funktioniert

Drücken Sie **(SEEK)** (**←**) oder **(SEEK)** (**→**), um den Sender zu suchen (automatischer Sendersuchlauf).

Der Suchlauf stoppt, wenn ein Sender empfangen wird. Wiederholen Sie diesen Vorgang, bis das Gerät den gewünschten Sender empfängt.

Tipps

- Wenn der automatische Sendersuchlauf zu oft stoppt, aktivieren Sie den lokalen Suchmodus, so dass die Suche auf Sender mit stärkeren Signalen beschränkt wird. Näheres dazu finden Sie unter „Wechseln der Klang- und Anzeigeeinstellungen“ auf Seite 25.
- Wenn Sie die Frequenz des gewünschten Senders kennen, halten Sie **←** oder **→** gedrückt, bis die Frequenz in etwa erreicht ist, und drücken Sie **←** oder **→** dann so oft, bis die gewünschte Frequenz genau eingestellt ist (manuelle Sendersuche).

Bei schlechtem UKW-Stereoempfang

Wählen Sie den monauralen Empfangsmodus

Näheres dazu finden Sie unter „Wechseln der Klang- und Anzeigeeinstellungen“ auf Seite 25.

Die Tonqualität wird dadurch besser, der Ton wird zugleich aber monaural (die Anzeige „ST“ wird ausgeblendet).

Tipp

Wenn ein UKW-Sender schlecht zu hören ist, setzen Sie DSO auf „off“ (Seite 27).

Speichern bestimmter Radiosender

Sie können die gewünschten Sender manuell unter einer beliebigen Stationstaste speichern.

- 1 Drücken Sie mehrmals **(SOURCE)**, um das Radio auszuwählen.
- 2 Drücken Sie mehrmals **(MODE)**, um den Frequenzbereich auszuwählen.
- 3 Drücken Sie **(SEEK)** (**←**) oder **(SEEK)** (**→**), um den Sender einzustellen, den Sie speichern wollen.
- 4 Drücken Sie 2 Sekunden lang die gewünschte Stationstaste (**1** bis **6**), bis „MEM“ erscheint.
Die Stationstastenanzeige erscheint im Display.

Hinweis

Wenn Sie auf der gleichen Stationstaste einen anderen Sender speichern, wird der zuvor gespeicherte Sender gelöscht.

Einstellen eines Senders anhand einer Liste

— List-up

- 1 Drücken Sie während des Radioempfangs kurz **(LIST)**.
Die Frequenz oder der Name des aktuellen Senders erscheint im Display.



- 2 Drücken Sie **↑** oder **↓** so oft, bis Sie den gewünschten Sender gefunden haben.
Wenn für den ausgewählten Sender kein Name angegeben ist, erscheint die Frequenz im Display.
- 3 Stellen Sie mit **(ENTER)** den gewünschten Sender ein.

Übersicht über RDS

UKW-Sender, die RDS (Radio Data System) unterstützen, strahlen zusammen mit den normalen Radioprogrammsignalen nicht hörbare, digitale Informationen aus. Beim Empfang eines RDS-Senders können beispielsweise folgende Informationen angezeigt werden.

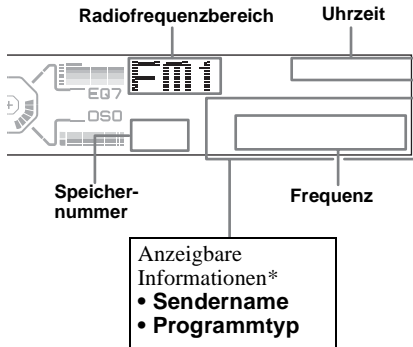

* Näheres dazu finden Sie unter „Einstellen von Sendern nach Programmtyp“ auf Seite 20.

Funktion	Drücken Sie
Wechseln der angezeigten Informationen	(DSPL/PTY)

RDS-Funktionen

Mit RDS-Daten stehen Ihnen weitere nützliche Funktionen zur Verfügung, z. B.:

- **Automatisches Neueinstellen eines Senders**, was vor allem bei langen Fahrten über große Entfernungen hinweg hilfreich ist. — AF → Seite 18
- Empfangen von **Verkehrsdurchsagen**, auch wenn Sie einen anderen Sender oder eine andere Tonquelle eingestellt haben. — TA → Seite 19
- Auswählen eines Senders nach **Programmtyp**. — PTY → Seite 20
- Automatisches Einstellen der **Uhrzeit**. — CT → Seite 21

Hinweise

- Je nach Land oder Region stehen nicht alle RDS-Funktionen zur Verfügung.
- Die RDS-Funktion arbeitet möglicherweise nicht korrekt, wenn die Sendesignale zu schwach sind oder wenn der eingestellte Sender keine RDS-Daten ausstrahlt.

Automatisches Neueinstellen von Sendern für optimale Empfangsqualität

— AF-Funktion

Mit der AF-Funktion (Alternative Frequencies) wird für den Sender, den Sie gerade hören, automatisch die Frequenz mit den stärksten Sendesignalen eingestellt.

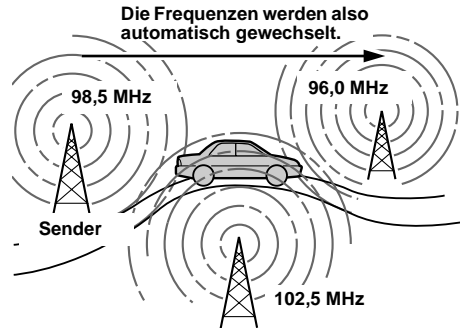

1 Wählen Sie einen UKW-Sender aus (Seite 16).

2 Drücken Sie **(AF) so oft, bis „AF on“ angezeigt wird.**

Das Gerät beginnt, im selben Netzwerk nach einer Alternativfrequenz mit stärkeren Signalen zu suchen.

Wenn „NO AF“ blinkt, gibt es für den gerade eingestellten Sender keine Alternativfrequenz.

Hinweis

Wenn im Sendebereich keine Alternativfrequenzen vorhanden sind oder Sie nicht nach einem Alternativsender zu suchen brauchen, schalten Sie die AF-Funktion aus, indem Sie „AF off“ auswählen.

Bei Sendern ohne Alternativfrequenzen

Drücken Sie **(SEEK)** (**←**) oder **(SEEK)** (**→**), während der Sendername blinkt (innerhalb von 8 Sekunden).

Das Gerät beginnt dann mit der Suche nach einer Frequenz mit denselben PI-(Programme Identification) Daten („PI Seek“ wird angezeigt).

Wenn das Gerät keine Frequenz mit denselben PI-Daten finden kann, wechselt das Gerät wieder zur zuvor eingestellten Frequenz.

Unveränderter Empfang eines Regionalsenders

Wenn die AF-Funktion aktiviert ist: Der Empfang dieses Geräts wird werkseitig auf eine bestimmte Region beschränkt, so dass nicht zu einem anderen Regionalsender mit einer stärkeren Frequenz gewechselt wird.

Wenn Sie den Empfangsbereich dieses Regionalprogramms verlassen oder lieber die gesamte AF-Funktion nutzen wollen, wählen Sie „Regional off“ aus dem Menü (Seite 25).

Hinweis

Diese Funktion steht in Großbritannien und in einigen anderen Regionen nicht zur Verfügung.

Lokalsenderfunktion (nur Großbritannien)

Mithilfe dieser Funktion können Sie andere Lokalsender auswählen, auch wenn diese zuvor nicht unter einer Stationstaste gespeichert wurden.

- 1 Drücken Sie eine der Stationstasten (**①** bis **⑥**), auf der ein Lokalsender gespeichert ist.
- 2 Drücken Sie innerhalb von 5 Sekunden erneut die Stationstaste des Lokalsenders.
- 3 Wiederholen Sie diesen Vorgang, bis das Gerät den gewünschten Lokalsender empfängt.

Empfangen von Verkehrsdurchsagen

— TA/TP

Wenn Sie die TA- (Traffic Announcement - Verkehrsdurchsagen) und die TP-Funktion (Traffic Programme - Verkehrsfunk) aktivieren, können Sie automatisch einen UKW-Sender einstellen, der Verkehrsdurchsagen ausstrahlt. Dabei ist es unerheblich, welches UKW-Programm bzw. welche Tonquelle (z. B. CD/MD/AUX) Sie gerade hören. Das Gerät wechselt nach der Durchsage zurück zur vorherigen Tonquelle.

Drücken Sie **(TA) so oft, bis „TA on“ angezeigt wird.**

Das Gerät beginnt, nach Verkehrsfunksendern zu suchen.

„TP“ zeigt an, dass ein solcher Sender empfangen wird, und „TA“ blinkt während einer Verkehrsdurchsage. Das Gerät setzt die Suche nach Verkehrsfunksendern fort, wenn „NO TP“ angezeigt wird.

Wenn Sie alle Verkehrsdurchsagen ausschalten wollen, wählen Sie „TA off“.

Funktion	Drücken Sie
----------	-------------

Ausschalten der aktuellen Verkehrsdurchsage	(TA)
---	-------------

Tipps

*Eine laufende Verkehrsdurchsage können Sie auch mit der Taste **(SOURCE)** oder **(MODE)** abbrechen.*

Speichern der Lautstärke von Verkehrsdurchsagen

Sie können die Lautstärke für die Verkehrsdurchsagen voreinstellen, so dass Sie sie nicht überhören.

- 1 Stellen Sie mit **(VOL)** (**+**) oder **(VOL)** (**-**) den gewünschten Lautstärkepegel ein.
- 2 Drücken Sie 2 Sekunden lang **(TA)**. „TA“ erscheint und die Einstellung wird gespeichert.

Empfangen von Katastrophenwarnungen

Wenn die AF- oder die TA-Funktion aktiviert ist und während des Empfangs eines UKW-Senders oder der Wiedergabe von CD/MD/AUX eine Katastrophenwarnung ausgestrahlt wird, wechselt das Gerät automatisch zur Katastrophenwarnung.

Speichern von RDS-Sendern zusammen mit der AF- und TA-Einstellung

Wenn Sie RDS-Sender speichern, speichert das Gerät zusammen mit der Frequenz auch die AF-/TA-Einstellung (ein/aus) für jeden Sender. Sie können für die einzelnen gespeicherten Sender unterschiedliche Einstellungen (AF, TA oder beides) oder für alle gespeicherten Sender dieselbe Einstellung wählen. Wenn Sie Sender mit „AF on“ speichern, werden automatisch die Sender mit den stärksten Radiosignalen gespeichert.

Speichern derselben Einstellung für alle gespeicherten Sender

- 1 Wählen Sie einen UKW-Frequenzbereich (Seite 16).
- 2 Wählen Sie mit (AF) und/oder (TA) die Option „AF on“ und/oder „TA on“. Beachten Sie bitte, dass die Auswahl von „AF off“ und „TA off“ nicht nur für RDS-Sender, sondern auch für Nicht-RDS-Sender gilt.
- 3 Drücken Sie (MENU) und drücken Sie anschließend ↑ oder ↓ so oft, bis „BTM“ erscheint.
- 4 Drücken Sie (ENTER). BTM blinkt.

Speichern unterschiedlicher Einstellungen für die einzelnen gespeicherten Sender

- 1 Wählen Sie einen UKW-Frequenzbereich aus und stellen Sie den gewünschten Sender ein (Seite 16).
- 2 Wählen Sie mit (AF) und/oder (TA) die Option „AF on“ und/oder „TA on“.
- 3 Drücken Sie 2 Sekunden lang die gewünschte Stationstaste (1 bis 6), bis „MEM“ erscheint.

Weitere Sender können Sie wie in den Schritten oben erläutert speichern.

Einstellen von Sendern nach Programmtyp

— PTY

Sie können einen Sender einstellen, indem Sie den Programmtyp auswählen, den Sie hören möchten.

Programmtypen	Anzeige
Nachrichten	News
Aktuelles Zeitgeschehen	Affairs
Informationen	Info
Sport	Sport
Erziehung und Bildung	Educate
Hörspiele	Drama
Kultur	Culture
Wissenschaft	Science
Verschiedenes	Varied
Pop-Musik	Pop M
Rock-Musik	Rock M
Unterhaltungsmusik	Easy M
Leichte Klassik	Light M
Klassik	Classics
Sonstige Musik	Other M
Wetter	Weather
Finanzberichte	Finance
Kinderprogramme	Children
Magazinsendungen	Social A
Religion	Religion
Hörertelefon	Phone In
Reiseinformationen	Travel
Freizeitprogramm	Leisure
Jazz	Jazz
Country-Musik	Country
Volksmusik	Nation M
Oldies	Oldies
Folk-Musik	Folk M
Dokumentarbeiträge	Document

Hinweis

Sie können diese Funktion in Ländern, in denen keine PTY-Daten (Programme Type selection) zur Verfügung stehen, nicht verwenden.

- 1 Drücken Sie während des UKW-Empfangs (DSPL/PTY), bis „PTY“ erscheint.

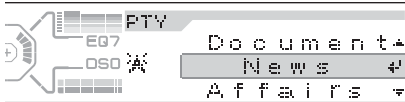

Der Name des aktuellen Programmtyps erscheint, wenn der Sender PTY-Daten ausstrahlt.

„-----“ erscheint, wenn der eingestellte Sender kein RDS-Sender ist oder wenn keine RDS-Daten empfangen werden.

- 2 Drücken Sie **↑** oder **↓** so oft, bis der gewünschte Programmtyp erscheint. Die Programmtypen erscheinen in der Reihenfolge, die in der Tabelle angegeben ist. „NO DATA“ wird angezeigt, wenn der Programmtyp in den RDS-Daten nicht angegeben wird.
- 3 Drücken Sie (ENTER). Das Gerät beginnt, nach einem Sender zu suchen, der den ausgewählten Programmtyp ausstrahlt.

Automatisches Einstellen der Uhr

— CT

Mit den CT-Daten (Clock Time), die von RDS-Sendern ausgestrahlt werden, lässt sich die Uhr automatisch einstellen.

- 1 Drücken Sie während des Radioempfangs (MENU) und drücken Sie anschließend **↑** oder **↓** so oft, bis „CT off“ erscheint.

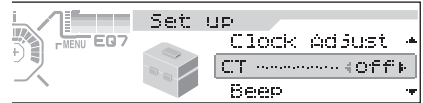

- 2 Drücken Sie **→** so oft, bis „CT on“ angezeigt wird. Die Uhr wird eingestellt.
- 3 Schalten Sie mit (ENTER) zur normalen Anzeige zurück.

Wenn Sie die CT-Funktion deaktivieren wollen, wählen Sie in Schritt 2 „CT off“.

Hinweise

- Die CT-Funktion steht möglicherweise nicht zur Verfügung, auch wenn ein RDS-Sender empfangen wird.
- Die mit der CT-Funktion eingestellte Uhrzeit ist nicht immer korrekt.

Weitere Funktionen

Sie können das Gerät sowie gesondert erhältliche CD/MD-Geräte mit einem Joystick (**gesondert erhältlich**) steuern.

Der Joystick

Bringen Sie zunächst je nach der Montage des Joysticks den entsprechenden Aufkleber an. Der Joystick wird über Tasten und/oder Drehregler bedient.

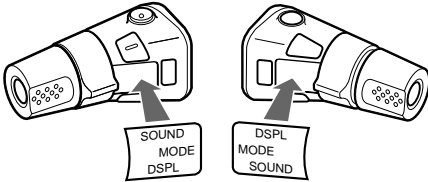

Drücken der Tasten

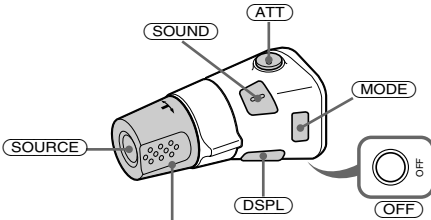

Stellen Sie durch Drehen des Reglers VOL die Lautstärke ein.

Drücken Sie	Funktion
(SOURCE)	Wechseln der Tonquelle (Radio/CD/MD*1/AUX*2)/Einschalten
(MODE)	Wechseln des Modus (Radiofrequenzbereich/CD-Gerät/MD*1-Gerät)
(ATT)	Dämpfen des Tons
(OFF) *3	Stoppen der Wiedergabe bzw. des Radioempfangs/Ausschalten
(SOUND)	Einstellen des Klangmodus
(DSPL)	Wechseln der angezeigten Informationen Drücken Sie die Taste 2 Sekunden lang, damit die Informationen vollständig angezeigt werden.

Drehen des Reglers



Wenn Sie den Regler drehen und loslassen, können Sie:

- Titel überspringen.
- Sender automatisch einstellen.

Wenn Sie den Regler drehen, halten und loslassen, können Sie:

- in einem Titel vorwärts-/rückwärtssuchen.
- einen Sender manuell einstellen.

Drücken und Drehen des Reglers



Wenn Sie den Regler gleichzeitig drücken und drehen, können Sie:

- gespeicherte Sender einstellen.
- CDs/MDs während der CD/MD-Wiedergabe wechseln*1.
- Alben wechseln*4.

- *1 Nur wenn die entsprechenden gesondert erhältlichen Geräte angeschlossen sind.
- *2 Steht nur zur Verfügung, wenn ein gesondert erhältliches, tragbares Gerät von Sony an den Anschluss AUX IN des Geräts angeschlossen ist. Sie können gleichzeitig keine gesondert erhältlichen CD/MD-Geräte anschließen.
- *3 Wenn Ihr Fahrzeug nicht über ein Zündschloss mit Position ACC oder I verfügt, drücken Sie nach dem Ausschalten der Zündung unbedingt (OFF) so lange, bis die Anzeige ausgeblendet wird.
- *4 Nur bei Wiedergabe einer MP3-Datei.

Wenn eine MP3-Datei wiedergegeben wird, können Sie mit dem Joystick ein Album auswählen.

Mit diesem Gerät:

Funktion	Vorgehen
Überspringen von Alben	Drücken und drehen Sie den Regler [pro Album einmal].
– Albumauswahl	Wenn Sie mehrere Alben hintereinander überspringen wollen, drücken und drehen Sie den Regler und halten ihn gedreht.

Mit einem gesondert erhältlichen Gerät:

Funktion	Vorgehen
Überspringen von CDs/MDs	Drücken und drehen Sie den Regler [pro CD/MD einmal].
– CD/MD-Auswahl	Wenn Sie mehrere CDs/MDs hintereinander überspringen wollen, drücken und drehen Sie den Regler einmal, drehen ihn innerhalb von ungefähr 1 Sekunde erneut und halten ihn gedreht.
Überspringen von Alben	Drücken und drehen Sie den Regler [einen Moment gedrückt halten] und lassen Sie ihn los.
– Albumauswahl	Wenn Sie mehrere Alben hintereinander überspringen wollen, drücken und drehen Sie den Regler einmal, drehen ihn innerhalb von ungefähr 1 Sekunde nach dem Loslassen erneut und halten ihn gedreht.

Wechseln der Drehrichtung

Die Drehrichtung der Regler ist werkseitig wie in der folgenden Abbildung zu sehen eingestellt.

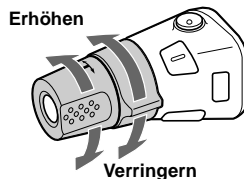

Wenn Sie den Joystick rechts von der Lenksäule anbringen, können Sie die Drehrichtung der Regler ändern.

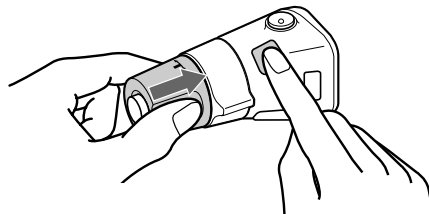

Halten Sie den Regler VOL gedrückt und drücken Sie (SOUND) 2 Sekunden lang.

Einstellen der Klangeigenschaften

Sie können die Bässe, die Höhen, die Balance, den Fader und die Lautstärke des Tiefsttonlautsprechers einstellen.

1 Drücken Sie mehrmals **(SOUND)** und wählen Sie die gewünschte Klangeigenschaft aus.

Mit jedem Tastendruck auf **(SOUND)** wechselt die Anzeige folgendermaßen:
BASS (Bässe) → TREBLE (Höhen) → BALANCE (links-rechts) → FADER (vorne-hinten) → SUB (Lautstärke des Tiefsttonlautsprechers)

2 Stellen Sie den Pegel der ausgewählten Klangoption durch Drücken der Taste **←** oder **→** ein.

Beim Einstellen mit dem Joystick drücken Sie **(SOUND)** und drehen am Regler VOL.

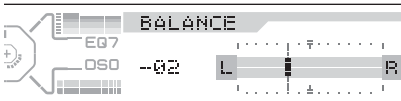

Nach 3 Sekunden erscheint im Display wieder die Anzeige für den normalen Wiedergabemodus.

Hinweis

Nachdem Sie eine Klangoption ausgewählt haben, müssen Sie innerhalb von 3 Sekunden den Einstellvorgang beginnen.

Schnelles Dämpfen des Tons

(mit dem Joystick oder der Kartenfernbedienung)

Drücken Sie **(ATT).**

„ATT on“ erscheint kurz im Display.

Wenn Sie wieder die vorherige Lautstärke einstellen wollen, drücken Sie erneut **(ATT)**.

Tip

Wenn das Schnittstellenkabel eines Autotelefon mit der ATT-Leitung verbunden ist und ein Telefonanruf eingeht, senkt das Gerät die Lautstärke automatisch (Stummschaltfunktion zum Telefonieren).

Wechseln der Klang- und Anzeigeeinstellungen

— Menü

Sie können folgende Optionen einstellen:

Set up (Konfiguration)

- Clock Adjust (Einstellen der Uhrzeit) (Seite 10)
- CT (Uhrzeit) (Seite 21)
- Beep — Dient zum Ein- oder Ausschalten des Signaltons.
- AUX-A (Seite 29) — Dient zum Ein- oder Ausblenden der AUX-Tonquelle.

Display

- Clock (Uhrzeitinformationen) — Uhrzeit und Wiedergabemodus werden gleichzeitig angezeigt (on).
- A.IMG (Automatischer Bildwechsel) (Seite 28) — die Anzeigebilder für einen oder alle Anzeigemodi wechseln fortlaufend.
- Demo (Demo-Modus) — Dient zum Ein- oder Ausschalten des Demo-Modus.
 - Mit „on“ wird die Demo-Anzeige aktiviert.
 - Wählen Sie „off“, um den Demo-Modus zu deaktivieren.
- Info (Anzeigen von Informationen) — Je nach Tonquelle usw. erscheinen unten im Display Informationen, während ein Anzeigebild angezeigt wird:
 - Wählen Sie „on“, um die Anzeige von Informationen zu aktivieren. Mit der Taste **(DSPL/PTY)** können Sie dann zwischen den angezeigten Informationen wechseln.
 - Wählen Sie „off“, wenn keine Informationen angezeigt werden sollen.
- Dimmer — Dient zum Wechseln der Helligkeit im Display.
 - Mit „Auto“ wird das Display nur dunkler, wenn Sie die Beleuchtung einschalten.
 - Mit „on“ wird das Display dunkler.
 - Mit „off“ wird der Dimmer deaktiviert.
- Contrast* — Dient zum Einstellen des Kontrasts, wenn die Anzeigen im Display aufgrund der Montageposition des Geräts nicht zu lesen sind.
- BlackOut — Dient zum Ausschalten des Displays, während das Gerät in Betrieb ist.
 - Wählen Sie „on“, um die Anzeigen auszuschalten.
 - Die Anzeigen werden ausgeblendet, aber das Gerät reagiert, wenn Sie eine beliebige Taste drücken.
 - Wählen Sie „off“, um das Display einzuschalten.

- A.Scroll (Auto Scroll - Automatischer Bildlauf)
 - Wenn Sie „on“ wählen, laufen alle angezeigten Namen mit mehr als 12 Zeichen automatisch im Display durch und werden auf diese Weise ganz angezeigt.
 - Wenn die Funktion Auto Scroll auf „off“ gesetzt ist und die CD/MD, der Titel bzw. das Album wechselt, läuft der Name der CD/MD, des Titels oder Albums bzw. das ID3-Tag nicht im Display durch und wird daher nicht ganz angezeigt.

* „Contrast“ wird nur im Zusatz-Display angezeigt. Sie können daher auch nur den Kontrast des Zusatz-Displays einstellen.

Sound

- HPF (Hochpassfilter)
 - Dient zum Einstellen der Grenzfrequenz auf „78Hz“, „125Hz“ oder „off“.
- LPF (Niedrigpassfilter)
 - Dient zum Einstellen der Grenzfrequenz auf „78Hz“, „125Hz“ oder „off“.
- Loudness
 - Für eine gute Klangqualität der Bässe und Höhen auch bei geringer Lautstärke. Dabei werden die Bässe und Höhen verstärkt.
- AUX Level (Seite 29) — Dient zum Einstellen der Lautstärke zusätzlich angeschlossener Geräte.

Play Mode (Wiedergabemodus)

- AF on/off (Alternativfrequenzen) (Seite 18)
- Local on/off (lokaler Suchmodus) (Seite 16)
 - Wählen Sie „on“, wenn Sie nur Sender mit starken Signalen einstellen wollen.
- Mono on/off (monauraler Modus) (Seite 16)
 - Wenn Sie „on“ wählen, werden UKW-Stereosender monaural wiedergegeben. Mit „off“ schalten Sie in den normalen Modus zurück.
- Regional on/off (Seite 19)

Fortsetzung auf der nächsten Seite →

1 Drücken Sie **(MENU)**.

Zum Einstellen von Demo drücken Sie **(OFF)** und dann **(MENU)**.

Zum Einstellen von A.Scroll drücken Sie **(MENU)** während der Wiedergabe einer CD/MD.

2 Drücken Sie **↑** oder **↓** so oft, bis die gewünschte Option erscheint.

3 Wählen Sie mit **←** oder **→** die gewünschte Einstellung aus (Beispiel: „on“ oder „off“).

4 Drücken Sie **(ENTER)**.

Wenn Sie die Einstellung vorgenommen haben, erscheint im Display wieder die Anzeige für den normalen Wiedergabemodus.

Hinweis

Je nach aktueller Tonquelle werden unterschiedliche Optionen angezeigt.

Tipp

Sie können mühelos zwischen den Kategorien wechseln, indem Sie **↑** oder **↓** 2 Sekunden lang drücken.

Einstellen des Equalizers (EQ7)

Sie können für 7 Musiktypen (Xplod, VOCAL, CLUB, JAZZ, NEW AGE, ROCK, CUSTOM) eine spezielle Equalizer-Kurve auswählen oder OFF (Equalizer aus) einstellen.

Sie können die Equalizer-Einstellungen für Frequenz und Lautstärke auswählen und speichern.

Sie können die EQ7-Einstellung für jede Tonquelle getrennt speichern.

Auswählen einer Equalizer-Kurve

1 Drücken Sie mehrmals **(SOURCE)**, um die gewünschte Tonquelle auszuwählen.

2 Drücken Sie mehrmals **(EQ7)**, um die gewünschte Equalizer-Kurve auszuwählen.

Mit jedem Tastendruck auf **(EQ7)** wechselt die Option.



Um den Equalizer-Effekt auszuschalten, wählen Sie „OFF“. Nach 3 Sekunden erscheint im Display wieder die Anzeige für den normalen Wiedergabemodus.

Einstellen der Equalizer-Kurve

- 1 Drücken Sie **(MENU)**.
- 2 Drücken Sie **↑** oder **↓** so oft, bis „EQ7 Tune“ erscheint, und drücken Sie dann **(ENTER)**.
- 3 Wählen Sie mit **←** oder **→** die gewünschte Equalizer-Kurve aus und drücken Sie dann **(ENTER)**.
Mit jedem Tastendruck auf **←** oder **→** wechselt die Option.
- 4 Wählen Sie die gewünschte Frequenz und Lautstärke aus.

- 1 Wählen Sie mit **←** oder **→** die gewünschte Frequenz aus.
Mit jedem Tastendruck auf **←** oder **→** wechselt die Frequenz folgendermaßen:
62Hz ↔ 157Hz ↔ 396Hz ↔ 1.0kHz
↔ 2.5kHz ↔ 6.3kHz ↔ 16kHz



- 2 Stellen Sie mit **↑** oder **↓** den gewünschten Lautstärkepegel ein.
Die Lautstärke lässt sich in Schritten von 1 dB auf einen Wert zwischen -10 dB und +10 dB einstellen.



Wenn Sie die werkseitig eingestellte Equalizer-Kurve wiederherstellen wollen, drücken Sie 2 Sekunden lang **(ENTER)**.

- 5 Drücken Sie **(ENTER)**.
Wenn Sie die Effekteinstellung vorgenommen haben, erscheint im Display wieder die Anzeige für den normalen Wiedergabemodus.

Einstellen der DSO-Funktion (Dynamic Soundstage Organizer)

Wenn die Lautsprecher im unteren Teil der Türen installiert sind, kommt der Ton von unten und ist unter Umständen nicht von zufrieden stellender Qualität.

Die DSO-Funktion (Dynamic Soundstage Organizer) verbessert die Raumklangwirkung und erzeugt einen Klang, als befänden sich die Lautsprecher im Armaturenbrett (virtuelle Lautsprecher).

Sie können die DSO-Einstellung für jede Tonquelle getrennt speichern.

- 1 Drücken Sie mehrmals **(SOURCE)**, um die gewünschte Tonquelle auszuwählen.
- 2 Drücken Sie **(DSO)** und wählen Sie „1“, „2“, „3“ oder „OFF“ aus.



Zum Deaktivieren des DSO-Modus wählen Sie „DSO OFF“.

Nach 3 Sekunden erscheint im Display wieder die Anzeige für den normalen Wiedergabemodus.

Hinweise

- Je nach dem Innenraum des jeweiligen Fahrzeugs bzw. dem Musiktyp hat die DSO-Funktion möglicherweise nicht die gewünschte Wirkung.
- Wenn ein UKW-Sender schlecht zu hören ist, setzen Sie DSO auf „off“.

Auswählen des Anzeigemodus und des Anzeigebildes

Sie können aus 3 verschiedenen Anzeigemodi auswählen. Außerdem können Sie im Hintergrundbildmodus (1-2), im Spektrumanalysatormodus (1-5) und im Filmmodus (1-3) verschiedene Anzeigebilder wählen.

Hinweis

Standardmäßig ist der automatische Bildwechsel auf „A.IMG-All“ eingestellt. Sobald Sie (IMAGE) loslassen, wechselt das Gerät nach einigen Sekunden wieder in den automatischen Bildwechselmodus. Wenn Sie ein bestimmtes Anzeigebild anzeigen lassen möchten, stellen Sie „A.IMG-off“ ein (Seite 28).

Auswählen eines Anzeigebildes

1 Drücken Sie mehrmals (SOURCE), um die gewünschte Tonquelle auszuwählen.

2 Drücken Sie mehrmals (IMAGE) am Gerät und wählen Sie das gewünschte Anzeigebild aus.

Beispiel: Hintergrundbildmodus



Mit jedem Tastendruck auf (IMAGE) wechselt das Anzeigebild folgendermaßen:
**Hintergrundbildmodus 1-2 →
Spektrumanalysatormodus 1-5 →
Filmmodus 1-3 → normaler
Wiedergabemodus**

Wenn Sie diesen Modus deaktivieren möchten, wählen Sie den normalen Wiedergabemodus aus.

Auswählen des automatischen Bildwechselmodus

Im automatischen Bildwechselmodus wechseln die Anzeigebilder für einen oder alle Anzeigemodi fortlaufend (alle 10 Sekunden).

- A.IMG-All — Die Anzeigebilder für alle Anzeigemodi werden wiederholt in willkürlicher Reihenfolge angezeigt.
- A.IMG-Sa — Die Anzeigebilder für den Spektrumanalysatormodus werden wiederholt nacheinander angezeigt.
- A.IMG-Movie — Die Anzeigebilder für den Filmmodus werden wiederholt nacheinander angezeigt.

1 Wählen Sie mit (SOURCE) eine Tonquelle aus.

2 Drücken Sie (MENU).

3 Drücken Sie ↑ oder ↓ so oft, bis „A.IMG“ erscheint.



4 Drücken Sie mehrmals ← oder → und wählen Sie die gewünschte Einstellung aus.

5 Drücken Sie (ENTER).

Zum Deaktivieren des automatischen Bildwechselmodus wählen Sie „A.IMG-off“.

Tipps

- Wenn Sie im automatischen Bildwechselmodus (IMAGE) drücken, wechselt das Anzeigebild. Sobald Sie (IMAGE) loslassen, wechselt das Gerät nach einigen Sekunden wieder zur vorherigen Einstellung des automatischen Bildwechselmodus.
- Wenn Sie die Anzeige von Informationen ausschalten, werden im Display keine Informationen angezeigt (Seite 25).

Anschließen zusätzlicher Audiogeräte

Der Anschluss AUX IN (externer Audioeingang) des Geräts dient auch als Anschluss BUS AUDIO IN (Audioeingang). Sie können gesondert erhältliche, tragbare Geräte von Sony anschließen und den Ton über die Lautsprecher des Fahrzeugs wiedergeben lassen.

Hinweis

Wenn Sie ein gesondert erhältliches CD/MD-Gerät von Sony anschließen, können Sie kein tragbares Gerät anschließen und „AUX“ wird im Display nicht als Tonquelle angezeigt.

Auswählen des zusätzlichen Geräts

Drücken Sie mehrmals **(SOURCE)**, um „AUX“ auszuwählen.



Einstellen des Lautstärkepegels

Sie können die Lautstärke für jedes angeschlossene Audiogerät einstellen.

- 1 Drücken Sie **(MENU)**.
- 2 Drücken Sie mehrmals **↑** oder **↓** und wählen Sie „AUX Level“ aus.
- 3 Drücken Sie **(ENTER)**.
- 4 Drücken Sie mehrmals **↑** oder **↓**, um den gewünschten Lautstärkepegel einzustellen.

Die Lautstärke lässt sich in Schritten von 1 dB auf einen Wert zwischen -6 dB und +6 dB einstellen.

- 5 Drücken Sie **(ENTER)**.

So deaktivieren Sie zusätzliche Geräte in der Musikquellenanzeige

- 1 Drücken Sie **(OFF)**.
Die CD-Wiedergabe bzw. der Radioempfang stoppt.
- 2 Drücken Sie **(MENU)**.
- 3 Drücken Sie **↑** oder **↓** so oft, bis „AUX-A on“ erscheint.
- 4 Wählen Sie mit **→** die Option „AUX-A off“ aus.
- 5 Drücken Sie **(MENU)**.

Wenn die Anzeige wieder aktiviert werden soll, wählen Sie „AUX-A on“.

Einstellen des Sicherheitscodes

Dieses Gerät ist zum Schutz vor Diebstahl mit einer Sicherheitsfunktion ausgestattet. Geben Sie als Sicherheitscode eine 4-stellige Zahl ein. Wenn Sie den Sicherheitscode einstellen und das Gerät dann in einem anderen Auto installieren oder die Autobatterie wechseln, lässt sich das Gerät erst wieder einschalten, wenn der gespeicherte Code eingegeben wird.

- 1 Drücken Sie **(SOURCE)**.
- 2 Drücken Sie **(MENU)**.
- 3 Drücken Sie mehrmals **↑** oder **↓** und wählen Sie „Security“ aus.
- 4 Drücken Sie **(ENTER)**.
Die Anzeige „Code Set“ erscheint im Display.



- 1 Drücken Sie mehrmals **↑** oder **↓** und wählen Sie die erste Ziffer (0-9) aus.
 - 2 Stellen Sie den Cursor mit **→** an die zweite Stelle und drücken Sie mehrmals **↑** oder **↓**, um die zweite Ziffer einzugeben.
Mit jedem Tastendruck auf **↑** wird die Ziffer um eins erhöht, mit jedem Tastendruck auf **↓** um eins verringert.
 - 3 Geben Sie die 3. und 4. Ziffer wie in Schritt 2 erläutert ein.
 - 5 Drücken Sie **(ENTER)**.
Die Anzeige „Check Code“ erscheint im Display.
 - 6 Drücken Sie mehrmals **↑** oder **↓** und wählen Sie „YES“ aus.
- 
- The image shows the car stereo display with 'CODE SET' at the top. Below it, there are icons for 'MENU' and 'EQ7'. A numeric keypad is visible with digits 1, 2, 3, and 4. To the right of the keypad, there are two buttons labeled 'YES' and 'NO'. A small graphic of a car stereo unit is shown in the lower left corner. The background is dark with some light-colored icons.
- 7 Drücken Sie **(ENTER)**.
Im Display erscheint wieder die normale Anzeige.

Fortsetzung auf der nächsten Seite →

Hinweise

- Der Sicherheitscode kann nicht über die Zahlentasten (1-6) eingegeben werden.
- Merken Sie sich den Sicherheitscode unbedingt gut.
- Wenn Sie in Schritt 6 „NO“ wählen und (ENTER) drücken, erscheint die Anzeige „Code Set“ aus Schritt 4 wieder im Display.

Nach Eingabe des Sicherheitscodes

Wenn Sie das Gerät in einem anderen Auto installieren oder die Autobatterie auswechseln, erscheint die Anzeige „Check Code“ im Display, nachdem Sie das Gerät eingeschaltet haben. Geben Sie den gespeicherten 4-stelligen Code über die Cursortasten (↑/↓/→) ein und drücken Sie (ENTER).

Anzeige „Code Input“

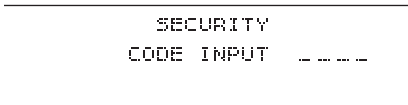

OK: Im Display erscheint wieder die Uhrzeitanzeige.

NG: Die Meldung „Code Error“ erscheint. Geben Sie über die Cursortasten den richtigen Code ein.

Löschen des Sicherheitscodes

Gehen Sie wie in Schritt 1 bis 4 unter „Einstellen des Sicherheitscodes“ erläutert vor. Die Anzeige „Code Del“ erscheint. Geben Sie den gespeicherten Code über die Cursortasten (↑/↓/→) ein und drücken Sie (ENTER).

Anzeige „Code Del“



OK: Im Display erscheint wieder die normale Anzeige.

NG: Die Meldung „Code Error“ erscheint. Geben Sie über die Cursortasten den richtigen Code ein.

Hinweis

Sie können den Sicherheitscode nur ändern, indem Sie den gespeicherten Code löschen.

Tipp

Wenn kein Sicherheitscode gespeichert ist, erscheint die Anzeige „Code Del“ nicht.

Weitere Informationen

Wartung

Austauschen der Sicherung

Wenn Sie eine Sicherung austauschen, achten Sie darauf, eine Ersatzsicherung mit dem gleichen Ampere-Wert wie die Originalsicherung zu verwenden. Dieser ist auf der Originalsicherung angegeben. Wenn die Sicherung durchbrennt, überprüfen Sie den Stromanschluss und tauschen die Sicherung aus. Brennt die neue Sicherung ebenfalls durch, kann eine interne Fehlfunktion vorliegen. Wenden Sie sich in einem solchen Fall an Ihren Sony-Händler.

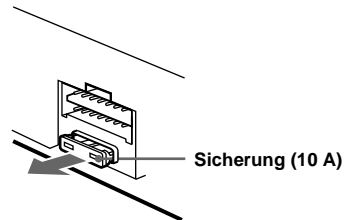

Achtung

Verwenden Sie unter keinen Umständen eine Sicherung mit einem höheren Ampere-Wert als dem der Sicherung, die ursprünglich mit dem Gerät geliefert wurde. Andernfalls kann es zu Schäden am Gerät kommen.

Austauschen der Lithiumbatterie

Unter normalen Bedingungen hält die Batterie etwa 1 Jahr. Die Lebensdauer der Batterie kann je nach Gebrauch des Geräts jedoch auch kürzer sein. Wenn die Batterie schwächer wird, verkürzt sich die Reichweite der Kartenfernbedienung. Tauschen Sie die Batterie gegen eine neue CR2025-Lithiumbatterie aus. Bei Verwendung eines anderen Batterietyps besteht Feuer- bzw. Explosionsgefahr.

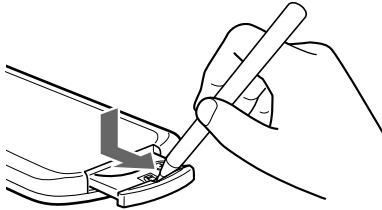

Mit der Seite + nach oben

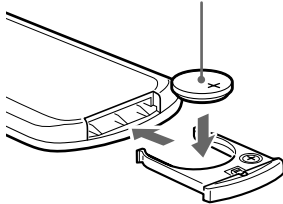

Hinweise zur Lithiumbatterie

- Bewahren Sie die Lithiumbatterie außerhalb der Reichweite von Kindern auf. Sollte eine Lithiumbatterie verschluckt werden, ist umgehend ein Arzt aufzusuchen.
- Wischen Sie die Batterie mit einem trockenen Tuch ab, um einen guten Kontakt zwischen den Batteriepolen und -anschlüssen sicherzustellen.
- Achten Sie beim Einlegen der Batterie auf die richtige Polarität.
- Halten Sie die Batterie nicht mit einer Metallpinzette. Dies könnte zu einem Kurzschluss führen.

VORSICHT

Die Batterie kann bei falscher Handhabung explodieren!
Auf keinen Fall darf sie aufgeladen, auseinandergenommen oder ins Feuer geworfen werden.

Entsorgungshinweis: Bitte werfen Sie nur entladene Batterien in die Sammelboxen beim Handel oder den Kommunen. Entladen sind Batterien in der Regel dann, wenn das Gerät abschaltet und signalisiert „Batterie leer“ oder nach längerer Gebrauchsdauer der Batterien „nicht mehr einwandfrei funktioniert“. Um sicherzugehen, kleben Sie die Batteriepole z. B. mit einem Klebestreifen ab oder geben Sie die Batterien einzeln in einen Plastikbeutel.

Ausbauen des Geräts

1 Entfernen Sie die Schutzumrandung.

- 1 Setzen Sie beide Löseschlüssel an der Schutzumrandung an.

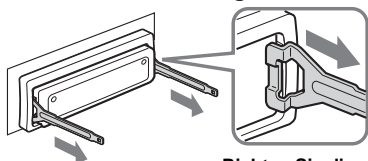

Richten Sie die
Löseschlüssel
richtig aus.

- 2 Ziehen Sie die Schutzumrandung mithilfe der Löseschlüssel heraus.

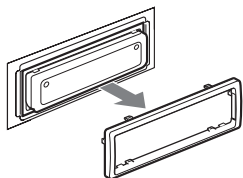

2 Nehmen Sie das Gerät heraus.

- 1 Setzen Sie beide Löseschlüssel ein, so dass sie mit einem Klicken einrasten.

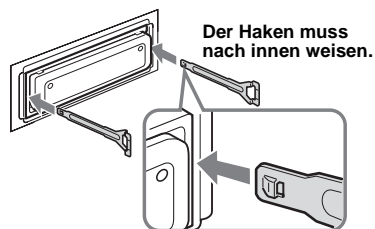

- 2 Ziehen Sie an den Löseschlüsseln, um das Gerät zu lösen.

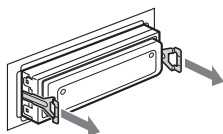

- 3 Ziehen Sie das Gerät aus der Halterung.

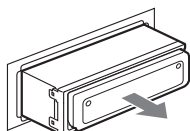

Technische Daten

CD-Player

Signal-Rauschabstand	90 dB
Frequenzgang	10 – 20.000 Hz
Gleichlaufschwankungen	Unterhalb der Messgrenze

Tuner

FM (UKW)

Empfangsbereich	87,5 – 108,0 MHz
Antennenanschluss	Anschluss für Außenantenne
Zwischenfrequenz	10,7 MHz/450 kHz
Nutzbare Empfindlichkeit	9 dBf
Trennschärfe	75 dB bei 400 kHz
Signal-Rauschabstand	67 dB (stereo), 69 dB (mono)
Harmonische Verzerrung bei 1 kHz	0,5 % (stereo), 0,3 % (mono)
Kanaltrennung	35 dB bei 1 kHz
Frequenzgang	30 – 15.000 Hz

MW/LW

Empfangsbereich	MW: 531 – 1.602 kHz LW: 153 – 279 kHz
Antennenanschluss	Anschluss für Außenantenne
Zwischenfrequenz	10,7 MHz/450 kHz
Empfindlichkeit	MW: 30 µV LW: 40 µV

Endverstärker

Ausgänge	Lautsprecherausgänge (versiegelte Anschlüsse)
Lautsprecherimpedanz	4 – 8 Ohm
Maximale Leistungsabgabe	52 W × 4 (an 4 Ohm)

Allgemeines

Ausgänge	Audioausgänge (vorne/ hinten) Tiefsttonlautsprecherausgang (mono) Motorantennen- Steueranschluss Steueranschluss für Endverstärker Steueranschluss für Stummschaltung beim Telefonieren Steueranschluss für Beleuchtung BUS-Steueringang BUS-Audioeingang oder Anschluss AUX IN Fernbedienungseingang Antenneneingang
Eingänge	Bässe ±8 dB bei 100 Hz Höhen ±8 dB bei 10 kHz +8 dB bei 100 Hz +2 dB bei 10 kHz
Klangregler	12 V Gleichstrom, Autobatterie (negative Erdung)
Loudness	ca. 178 × 50 × 186 mm (B/H/T)
Betriebsspannung	ca. 182 × 53 × 163 mm (B/H/T)
Abmessungen	ca. 1,5 kg
Einbaumaß	Montageteile und Anschlusszubehör (1 Satz) Kartenfernbedienung RM-X111
Gewicht	Drahtloser Joystick RM-X6S Kabel-Joystick RM-X4S
Mitgeliefertes Zubehör	BUS-Kabel (mit einem Cinchkabel geliefert) RC-61 (1 m), RC-62 (2 m) CD-Wechsler (6 CDs) CDX-T70MX, CDX-T69 MD-Wechsler (6 MDs) MDX-66XLP MG-MS System-up-Player MGS-X1 DVD-Wechsler DVX-100S Signalquellenwähler XA-C30 AUX IN-Quellenumschalter XA-300
Sonderzubehör	
Zusätzliche Geräte	

Hinweis

Dieses Gerät kann nicht an einen digitalen Vorverstärker oder an einen Equalizer, der mit dem Sony-BUS-System kompatibel ist, angeschlossen werden.

Änderungen, die dem technischen Fortschritt dienen, bleiben vorbehalten.

Störungsbehebung

Anhand der folgenden Checkliste können Sie die meisten Probleme, die möglicherweise an Ihrem Gerät auftreten, selbst beheben.

Bevor Sie die folgende Checkliste durchgehen, überprüfen Sie bitte zunächst, ob Sie das Gerät richtig angeschlossen und bedient haben.

Allgemeines

Es ist kein Ton zu hören.

- Stellen Sie mit (**VOL**) (+) die Lautstärke ein.
- Schalten Sie die ATT-Funktion aus.
- Stellen Sie den Fader-Regler bei einem Zweilautsprechersystem in die mittlere Position.
- Sie haben versucht, MP3-Dateien mit einem gesondert erhältlichen CD-Gerät wiederzugeben, das MP3 nicht unterstützt.
→ Lassen Sie die MP3-Dateien mit einem MP3-kompatiblen CD-Gerät von Sony, wie z. B. dem CDX-T70MX, wiedergeben.

Der Speicherinhalt wurde gelöscht.

- Die Taste RESET wurde gedrückt.
→ Speichern Sie die Einstellungen erneut.
- Das Netzkabel wurde gelöst oder die Verbindung zur Batterie besteht nicht mehr.
- Das Stromversorgungskabel ist nicht richtig angeschlossen.

Kein Signalton ertönt.

- Der Signalton ist deaktiviert (Seite 25).
- Ein gesondert erhältlicher Endverstärker ist angeschlossen und Sie verwenden nicht den integrierten Verstärker.

Die Anzeige wird ausgeblendet bzw. erscheint nicht im Display.

- Die Anzeige wird ausgeblendet, wenn Sie (**OFF**) gedrückt halten.
→ Halten Sie (**OFF**) erneut gedrückt, bis die Anzeige eingeblendet wird.
- Die Anzeigen erscheinen nicht, wenn Sie BlackOut auf „on“ setzen.
→ Setzen Sie BlackOut auf „off“ (Seite 25).

Gespeicherte Sender und die korrekte Uhrzeit werden gelöscht.

Die Sicherung ist durchgebrannt.

Es kommt zu Störgeräuschen, wenn sich der Zündschlüssel in der Position EIN (ON), AUS (OFF) oder ACC bzw. I (Zubehörposition) befindet.

Die Leitungen sind nicht korrekt an den Hilfsstromanschluss im Auto angeschlossen.

Das Gerät wird nicht mit Strom versorgt.

- Überprüfen Sie die Kabelverbindungen.
Wenn die Anschlüsse in Ordnung sind, überprüfen Sie die Sicherung.
- Das Auto hat keine Zubehörposition (ACC bzw. I).
→ Drücken Sie (**SOURCE**) bzw. legen Sie eine CD ein, um das Gerät einzuschalten.

Das Gerät wird permanent mit Strom versorgt.

Das Auto hat keine Zubehörposition (ACC bzw. I).

Die Motorantenne wird nicht ausgefahren.

Die Motorantenne hat kein Relaiskästchen.

CD/MD-Wiedergabe

Es lässt sich keine CD einlegen.

- Es ist bereits eine andere CD eingelegt.
- Die CD wird mit Gewalt falsch herum oder falsch eingelegt.

Die Wiedergabe startet nicht.

- Die MD ist beschädigt bzw. die CD ist verschmutzt.
- Die CD-R/CD-RW ist nicht abgeschlossen.
- Sie haben versucht, eine CD-R/CD-RW wiederzugeben, die nicht als Audio-CD konzipiert ist.
- Einige CD-Rs/CD-RWs werden je nach dem Gerät, mit dem sie bespielt wurden, oder dem Zustand der CD-R/CD-RW selbst unter Umständen nicht wiedergegeben.

MP3-Dateien können nicht wiedergegeben werden.

- Die Aufnahme erfolgte nicht im Format ISO 9660, Stufe 1 oder 2, bzw. im erweiterten Joliet- oder Romeo-Format.
- Die Dateinamenerweiterung „.MP3“ wurde nicht zum Dateinamen hinzugefügt.
- Die Dateien wurden nicht im MP3-Format gespeichert.

Es dauert länger, bis die Wiedergabe von MP3-Dateien beginnt.

Bei folgenden CDs dauert es länger, bis die Wiedergabe beginnt:

- CDs mit einer komplizierten Datei-/ Ordnerstruktur.
- Multi-Session-CDs.
- CDs, zu denen noch Daten hinzugefügt werden können.

Die CD/MD wird automatisch ausgeworfen.

Die Umgebungstemperatur ist höher als 50 °C.

Die Funktionstasten funktionieren nicht.

Die CD lässt sich nicht auswerfen.

Drücken Sie die Taste RESET.

Aufgrund von Vibrationen kommt es zu Tonsprüngen.

- Das Gerät ist in einem Winkel von mehr als 60° installiert.
- Das Gerät wurde nicht an einem stabilen Teil des Fahrzeugs installiert.

Tonsprünge treten auf.

Die CD/MD ist verschmutzt oder defekt.

Radioempfang**Gespeicherte Sender lassen sich nicht einstellen.**

- Speichern Sie den/die Sender unter der korrekten Frequenz ab.
- Das Sendesignal ist zu schwach.

Sender lassen sich nicht empfangen.**Der Ton ist stark gestört.**

- Schließen Sie eine Motorantennen-Steuerleitung (blau) oder eine Stromversorgungsleitung für Zubehörgeräte (rot) an die Stromversorgungsleitung für den Antennenverstärker eines Fahrzeugs an (nur, wenn das Fahrzeug mit einer in der Heck-/Seitenfensterscheibe integrierten UKW/MW/LW-Antenne ausgestattet ist).
- Prüfen Sie die Verbindung der Autoantenne.
- Die Autoantenne wird nicht ausgefahren.
→ Prüfen Sie die Verbindung der Motorantennen-Steuerleitung.
- Überprüfen Sie die Frequenz.
- Wenn der DSO-Modus aktiviert ist, ist der Ton manchmal gestört.
→ Setzen Sie DSO auf „off“ (Seite 27).

Der automatische Sendersuchlauf funktioniert nicht.

- Der lokale Sendersuchmodus ist auf „on“ eingestellt.
→ Setzen Sie den lokalen Suchmodus auf „off“ (Seite 25).
- Das Sendesignal ist zu schwach.
→ Stellen Sie die Sender manuell ein.

Die Anzeige „ST“ blinkt.

- Stellen Sie die Frequenz genau ein.
- Das Sendesignal ist zu schwach.
→ Schalten Sie in den Mono-Empfangsmodus (Seite 25).

Eine Stereosendung ist nur monaural zu hören.

Das Gerät ist in den monauralen Empfangsmodus geschaltet.
→ Beenden Sie den monauralen Empfangsmodus (Seite 25).

RDS**Der Sendersuchlauf (Seek) startet nach ein paar Sekunden Radioempfang.**

Der Sender ist kein Verkehrsfunksender oder die Sendesignale sind zu schwach.

→ Drücken Sie (AF) oder (TA) so oft, bis „AF off“ oder „TA off“ erscheint.

Es sind keine Verkehrsdurchsagen zu hören.

- Aktivieren Sie „TA“.
- Der Sender sendet keine Verkehrsdurchsagen, obwohl es sich um einen Verkehrsfunksender handelt.
→ Stellen Sie einen anderen Sender ein.

Bei der PTY-Funktion wird „-----“ angezeigt.

- Der aktuelle Sender ist kein RDS-Sender.
 - Es wurden keine RDS-Daten empfangen.
 - Der Sender gibt den Programmtyp nicht an.
-

Fehleranzeigen/Meldungen

Fehleranzeigen

(Für dieses Gerät und für gesondert erhältliche CD/MD-Wechsler)

Folgende Anzeigen blinken etwa 5 Sekunden lang und ein Alarmton ist zu hören.

Blank*¹

Die MD enthält keine Titel*².

→ Legen Sie eine MD ein, auf der Titel aufgezeichnet sind.

Error*¹

• Eine CD ist verschmutzt oder falsch herum eingelegt*².

→ Reinigen Sie die CD bzw. legen Sie sie korrekt ein.

• Eine CD/MD kann aufgrund einer Störung nicht wiedergegeben werden*².

→ Legen Sie eine andere CD/MD ein.

Failure

Die Lautsprecher-/Verstärkeranschlüsse sind nicht korrekt.

→ Schlagen Sie in der Installationsanleitung nach, wie die Anschlüsse korrekt vorgenommen werden müssen.

High Temp

Die Umgebungstemperatur ist höher als 50 °C.

→ Warten Sie, bis die Temperatur unter 50 °C sinkt.

NO Disc*¹

Es befindet sich keine CD/MD im CD/MD-Gerät.

→ Legen Sie CDs/MDs in das CD/MD-Gerät ein.

NO Magazine

Das CD-Magazin ist nicht in das CD-Gerät eingelegt.

→ Setzen Sie ein Magazin in das CD-Gerät ein.

NO Music*²

Eine CD, die keine Musikaufnahmen enthält, wurde in ein MP3-fähiges CD-Gerät eingelegt.

→ Legen Sie eine Musik-CD in das MP3-fähige CD-Gerät ein.

Offset

Es liegt möglicherweise eine interne Fehlfunktion vor.

→ Überprüfen Sie die Kabelverbindungen.

Wenn die Fehleranzeige weiterhin im Display angezeigt wird, wenden Sie sich an einen Sony-Händler.

Push Reset

Das CD/MD-Gerät kann wegen einer Störung nicht bedient werden.

→ Drücken Sie die Taste RESET am Gerät.

*¹ Wenn ein CD/MD-Wechsler an das Gerät angeschlossen ist, erscheint die Nummer der CD bzw. MD im Display.

*² Die Nummer der CD/MD, die den Fehler verursacht, erscheint im Display.

Wenn sich das Problem mit diesen Abhilfemaßnahmen nicht beheben lässt, wenden Sie sich an einen Sony-Händler.

Meldungen

Local Seek +/-

Beim automatischen Sendersuchlauf ist der lokale Suchmodus aktiviert (Seite 16).

NO AF

Für den aktuellen Sender gibt es keine Alternativfrequenz.

„L L L L“ oder „r r r r“

Sie sind am Anfang bzw. Ende der CD/MD angelangt und können nicht weiter vorwärts- oder rückwärtssuchen.

ID3-Tag, Version 2

Die folgenden Phänomene treten auf, wenn eine MP3-Datei mit einem ID3-Tag der Version 2 wiedergegeben wird. Es handelt sich dabei nicht um Fehlfunktionen.

– Beim Überspringen eines Teils des ID3-Tags der Version 2 (am Anfang des Titels) wird kein Ton ausgegeben.

Welcher Teil des Titels übersprungen wird, hängt von der Kapazität des ID3-Tags der Version 2 ab.

– Die verstrichene Spieldauer wird nicht korrekt angezeigt, wenn ein Teil eines ID3-Tags der Version 2 übersprungen wird.

Bei MP3-Dateien mit einer anderen Bitrate als 128 Kbps wird die Dauer während der Wiedergabe nicht korrekt angezeigt.

– Wenn eine MP3-Datei mit MP3-Konvertierungssoftware erstellt wird, wird automatisch ein ID3-Tag, Version 2, geschrieben.

Félicitations !

Nous vous remercions d'avoir fait l'acquisition de ce lecteur de disques compacts Sony. Vous pouvez profiter encore davantage des multiples fonctions de cet appareil grâce aux fonctions et accessoires ci-dessous :

- Lecture de fichiers MP3.
- Possibilité de lecture de CD-R ou de CD-RW auxquels une session peut être ajoutée (page 8).
- Possibilité de lecture de disques multisession (CD-Extra, CD mixtes, etc.), en fonction de la méthode d'enregistrement utilisée (page 8).
- Appareils CD ou MD en option (changeurs et lecteurs)*1.
- Affichage des informations des étiquettes ID3*2 de version 1 pendant la lecture de fichiers MP3.
- Affichage des informations CD TEXT lors de la lecture d'un disque CD TEXT*3.
- **Accessoire de commande fourni**
Mini-télécommande RM-X111
- **Accessoires de commande en option**
Satellite de commande sans fil RM-X6S
Satellite de commande avec fil RM-X4S

*1 *Cet appareil fonctionne uniquement avec des produits Sony.*

*2 *Une étiquette ID3 est un fichier MP3 contenant des informations telles que le nom de l'album, de l'artiste, de la plage, etc.*

*3 *Un disque CD TEXT est un CD audio contenant des informations telles que le nom du disque, le nom de l'artiste et les noms des plages. Ces informations sont enregistrées sur le disque.*

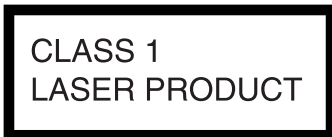

Cette étiquette est située sur la partie inférieure du châssis.



Cette étiquette est située sur le châssis interne de l'unité du lecteur.

Table des matières

Emplacement des commandes	4
Précautions	6
Remarques sur les disques	7
A propos des fichiers MP3	8

Préparation

Réinitialisation de l'appareil	10
Réglage de l'horloge	10

Lecteur CD

Lecteur CD ou MD (en option)

Lecture d'un disque	11
Rubriques d'affichage	12
Lecture de plages en boucle	
— Lecture répétée	13
Lecture des plages dans un ordre quelconque	
— Lecture aléatoire	14
Identification d'un CD	
— Fonction de mémo de disque*	14
Recherche d'un disque par son nom	
— Affichage automatique des titres*	16

* *Fonctions disponibles avec un appareil CD ou MD en option*

Radio

Mémorisation automatique des stations	
— Mémorisation des meilleurs accords (BTM)	16
Réception des stations mémorisées	17
Mémorisation des stations souhaitées uniquement	17
Réglage d'une station via une liste	
— Affichage automatique des titres	18

Fonction RDS

Présentation de la fonction RDS	18
Resynchronisation automatique pour une réception optimale	
— Fonction AF	19
Réception de messages de radioguidage	
— TA/TP	20
Préréglage des stations RDS avec les réglages AF et TA	20
Réglage d'une station en fonction du type d'émission	
— PTY	21
Réglage automatique de l'horloge	
— CT	22

Autres fonctions

Utilisation du satellite de commande	22
Réglage des caractéristiques du son	24
Atténuation rapide du son	25
Modification des réglages du son et de l'affichage	
— Menu	25
Réglage de l'égaliseur (EQ7)	27
Réglage du répartiteur dynamique du son émis (DSO)	28
Sélection du mode et de l'image d'affichage	28
Raccordement d'un appareil audio auxiliaire	29
Réglage du code de sécurité	30

Informations complémentaires

Entretien	31
Démontage de l'appareil	32
Spécifications	33
Dépannage	34
Affichage des erreurs et messages	36

Emplacement des commandes

Mini-télécommande RM-X111

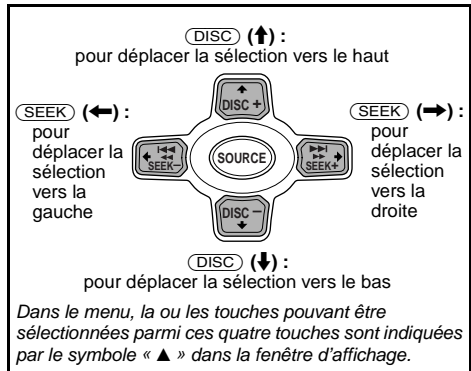
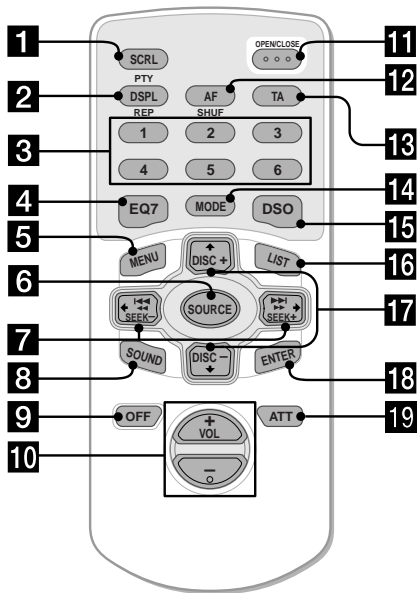

Remarque

Si vous désactivez l'affichage en appuyant sur (OFF), il ne peut pas être réactivé avec la mini-télécommande, sauf si vous activez d'abord l'appareil en appuyant sur la touche (SOURCE) de l'appareil ou en insérant un disque dans le lecteur.

Conseil

Pour obtenir des informations détaillées sur la façon de remplacer la pile, reportez-vous à la section « Remplacement de la pile au lithium » (page 32).

Pour plus de détails, reportez-vous aux numéros de pages indiqués entre parenthèses.

- 1** Touche SCRL (défilement) 12
- 2** Touche DSPL/PTY (modification du mode d'affichage/type d'émission) 12, 15, 18, 21
- 3** Touches numériques
 - ① REP 13
 - ② SHUF 14
 Permettent de mémoriser des stations et de régler des stations mémorisées.
- 4** Touche EQ7 27
- 5** Touche MENU
Permet d'afficher les menus.
- 6** Touche SOURCE (mise sous tension/radio/CD/MD*1/AUX*2)
Permet de sélectionner la source.
- 7** Touches SEEK/AMS (←/→)
Permettent de passer d'une plage à l'autre, d'avancer ou de reculer rapidement dans une plage, de régler des stations automatiquement ou manuellement et de sélectionner un réglage.
- 8** Touche SOUND 24
- 9** Touche OFF (arrêt/mise hors tension) 11, 26, 30
- 10** Touches VOL (+/-)
Permettent de régler le volume.

- 11** Touche OPEN/CLOSE 11
- 12** Touche AF 19, 20
- 13** Touche TA 20
- 14** Touche MODE
Permet de changer le mode de fonctionnement.
- 15** Touche DSO 28
- 16** Touche LIST 16, 18
- 17** Touches DISC/ALBUM (↑/↓)
Permettent de régler des stations présélectionnées, de changer de disque*3, de passer d'un album à l'autre*4 et de sélectionner un menu.
- 18** Touche ENTER
Permet de valider un réglage.
- 19** Touche ATT 25

*1 Lorsqu'un appareil MD en option est raccordé.

*2 Disponible uniquement lorsqu'un appareil portatif Sony en option est raccordé à la borne AUX IN de l'appareil.

Plusieurs appareils CD ou MD en option ne peuvent pas être raccordés simultanément.

*3 Lorsqu'un appareil CD ou MD en option est raccordé.

*4 Disponible uniquement lors de la lecture d'un fichier MP3.

Ecran d'affichage principal - façade

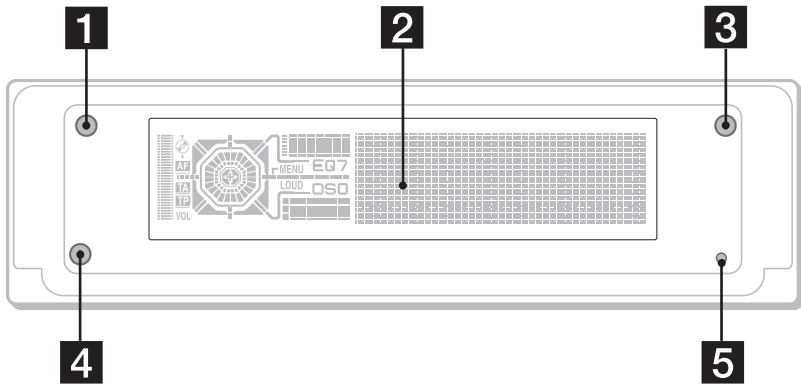

Panneau de commande

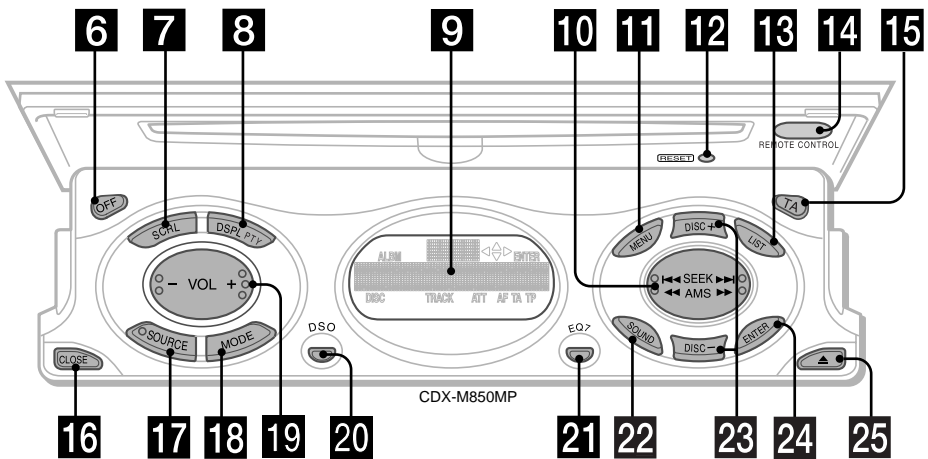

Les touches de l'appareil permettent de commander les mêmes fonctions que les touches correspondantes de la mini-télécommande.

- 1** Touche OPEN 11
- 2** Ecran d'affichage principal
- 3** Touche IMAGE 28
- 4** **14** Récepteur de la mini-télécommande
- 5** **12** Touche RESET 10
- 6** Touche OFF (arrêt/mise hors tension)*1
- 7** Touche SCRL (défilement)
- 8** Touche DSPL/PTY (modification du mode d'affichage)
- 9** Ecran du panneau de commande
- 10** Touche SEEK/AMS (◀◀◀/▶▶▶)

- 11** Touche MENU
- 13** Touche LIST
- 15** Touche TA
- 16** Touche CLOSE (fermeture de la façade) 11
- 17** Touche SOURCE
- 18** Touche MODE
- 19** Touche VOL (-/+)
- 20** Touche DSO 28
- 21** Touche EQ7 27
- 22** Touche SOUND
- 23** Touches DISC/ALBUM (+/-)
- 24** Touche ENTER
- 25** Touche ▲ (éjecter) 11

Suite à la page suivante →

*** Avertissement en cas d'installation de l'appareil dans un véhicule dont le contact ne comporte pas de position ACC (accessoires)**

Après avoir coupé le moteur, maintenez enfoncée la touche (OFF) de l'appareil jusqu'à ce que l'affichage soit désactivé. Sinon, l'affichage n'est pas désactivé et la batterie se décharge.

Sélection d'un disque et d'un album

Les touches DISC/ALBUM (↑/↓) permettent de passer d'un album à l'autre ou d'un disque à l'autre.

(Avec cet appareil)

Pour	Appuyez sur
Passer d'un album à l'autre*	↑ ou ↓ [une fois pour chaque album]
- Sélection d'un album	Pour sauter plusieurs albums de suite, maintenez l'une ou l'autre touche enfoncée.

(Avec un appareil en option)

Pour	Appuyez sur
Passer d'un disque à l'autre	↑ ou ↓ [une fois pour chaque disque]
- Sélection d'un disque	Pour sauter plusieurs disques de suite, appuyez sur une des touches, puis appuyez de nouveau sur cette touche sous environ 1 seconde et maintenez-la enfoncée.
Passer d'un album à l'autre*	↑ ou ↓ [maintenez la touche enfoncée brièvement], puis relâchez.
- Sélection d'un album	Pour sauter plusieurs albums de suite, appuyez sur une des touches, puis appuyez de nouveau sur la même touche sous environ 1 seconde et maintenez-la enfoncée.

* Disponible uniquement lors de la lecture d'un fichier MP3.

Saut de plusieurs plages de suite

Appuyez une fois sur la touche SEEK/AMS (← ou →), puis appuyez de nouveau sur la même touche sous environ 1 seconde et maintenez-la enfoncée.

Précautions

- Si votre véhicule est resté stationné en plein soleil, laissez l'appareil refroidir avant de l'utiliser.
- Les antennes électriques se déploient automatiquement pendant l'utilisation de l'appareil.

Attention

N'utilisez pas la fonction CUSTOM FILE pendant que vous conduisez, ni aucune autre fonction susceptible de diminuer l'attention portée à la route.

Si vous avez des questions ou des problèmes concernant cet appareil qui ne sont pas abordés dans ce mode d'emploi, consultez votre revendeur Sony.

Condensation d'humidité

Par temps de pluie ou dans des régions très humides, de l'humidité peut se condenser à l'intérieur des lentilles et dans la fenêtre d'affichage de l'appareil. Si cela se produit, l'appareil ne fonctionne pas correctement. Dans ce cas, retirez le disque et attendez environ une heure que l'humidité se soit évaporée.

Pour conserver un son de haute qualité

Veillez à ne pas renverser de jus de fruit ni d'autres boissons sucrées sur l'appareil ou sur les disques.

Remarques sur les disques

- Pour que le disque reste propre, ne touchez pas sa surface. Manipulez le disque en le tenant par les bords.
- Rangez vos disques dans leurs boîtiers ou dans des chargeurs lorsque vous ne vous en servez pas.
Ne soumettez pas les disques à des températures élevées. Évitez de les laisser dans un véhicule en stationnement, sur le tableau de bord ou la plage arrière.

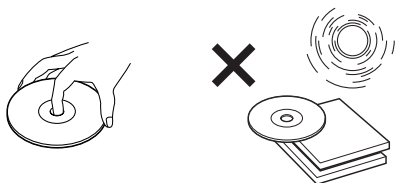

- Ne collez pas d'étiquettes sur les disques et n'utilisez pas de disques rendus collants par de l'encre ou des résidus. De tels disques peuvent s'arrêter de tourner en cours de lecture et provoquer des problèmes de fonctionnement ou être endommagés.

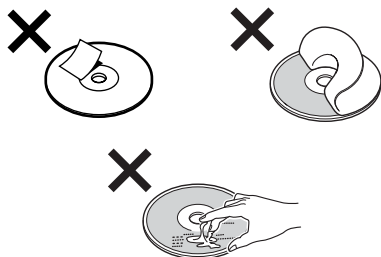

- N'utilisez pas de disques sur lesquels sont collés des étiquettes ou des autocollants. L'utilisation de tels disques peut entraîner les problèmes de fonctionnement suivants :
 - impossibilité d'éjecter un disque parce que l'étiquette ou l'autocollant se décolle et bloque le mécanisme d'éjection ;
 - erreurs de lecture des données audio (p. ex. sauts de lecture ou aucune lecture) provoquées par une déformation du disque suite au rétrécissement de l'étiquette ou de l'autocollant sous l'effet de la chaleur.
- Les disques de forme non standard (p. ex. en forme de cœur, de carré ou d'étoile) ne peuvent pas être lus avec cet appareil. Vous risquez d'endommager votre appareil si vous essayez de le faire. N'utilisez pas de tels disques.
- Cet appareil ne permet pas la lecture des CD de 8 cm.

- Avant la lecture, nettoyez les disques avec un chiffon de nettoyage disponible dans le commerce. Essayez chaque disque en partant du centre vers l'extérieur. N'utilisez pas de solvants tels que de la benzine, du diluant, des nettoyants disponibles dans le commerce ou des vaporisateurs antistatiques destinés aux disques vinyle.









Disques de musique encodés à l'aide d'une technologie de protection des droits d'auteur

Cet appareil est conçu pour la lecture des disques conformes à la norme Compact Disc (CD). Dernièrement, certaines maisons de disques ont lancé sur le marché divers types de disques de musique encodés selon des technologies de protection des droits d'auteur. Notez que, parmi ces types de disques, certains ne sont pas conformes à la norme CD. La lecture de ces disques avec cet appareil peut être impossible.

Suite à la page suivante →

Remarques sur les CD-R (CD enregistrables) et les CD-RW (CD réinscriptibles)

Cet appareil permet la lecture des types de disques suivants :

Type de disques	Symbole indiqué sur le disque
CD audio	 
Fichiers MP3	   

- Il est possible que cet appareil ne puisse pas lire certains CD-R ou CD-RW (en fonction de l'appareil utilisé pour l'enregistrement ou de l'état du disque).
- Ce lecteur ne permet pas la lecture de CD-R ou de CD-RW non finalisés*.
- Ce lecteur permet la lecture de fichiers MP3 enregistrés sur des disques CD-ROM, CD-R (CD enregistrables) et CD-RW (CD réinscriptibles).
- Ce lecteur permet la lecture de CD-R ou de CD-RW auxquels une session peut être ajoutée.

* *Processus nécessaire pour qu'un disque CD-R ou CD-RW enregistré puisse être lu sur un lecteur CD audio.*

A propos des fichiers MP3

La technologie normalisée MP3 (MPEG 1 couche audio 3) est un format de compression de séquences audio. Il permet la compression des fichiers à 1/10 de leur taille normale. Les sons qui ne sont pas perçus par l'oreille humaine sont comprimés, alors que les sons audibles ne le sont pas.

Remarques sur les disques

Ce lecteur permet la lecture des fichiers MP3 enregistrés sur des disques CD-ROM, CD-R (CD enregistrables) et CD-RW (CD réinscriptibles). Le disque doit être enregistré soit au format ISO 9660*¹ niveau 1 ou 2, soit au format d'extension*² Joliet ou Romeo. Ce lecteur permet également la lecture de disques enregistrés en multiséssion*³.

*¹ Format ISO 9660

Le format ISO 9660 est la norme internationale la plus utilisée pour l'organisation des fichiers et des dossiers sur CD-ROM.

La structure normalisée compte plusieurs niveaux. Au niveau 1, les noms des fichiers doivent être écrits en majuscules, au format 8,3 (nom de 8 caractères ou moins et extension*² de 3 caractères ou moins, p. ex. « .MP3 »). Les noms de dossiers ne peuvent compter plus de 8 caractères. La hiérarchie de dossiers ne peut compter plus de 8 niveaux. La norme de niveau 2 permet d'établir des noms de fichiers d'une longueur de 31 caractères maximum.

Chaque dossier peut compter jusqu'à 8 hiérarchies.

Avec les extensions Joliet et Romeo, vérifiez bien le contenu du logiciel d'écriture et les autres conditions.

*² Format d'extension

Joliet: Les noms d'albums (dossiers) et de plages (fichiers) peuvent être affichés dans la limite de 32 caractères chacun.

Romeo: Les noms d'albums (dossiers) et de plages (fichiers) peuvent être affichés dans la limite de 64 caractères chacun.

*3 Multisession

Cette technologie d'enregistrement permet l'ajout de données par la méthode Track-At-Once. La partie utile des CD ordinaires commence par une zone de contrôle, (amorce d'entrée ou Lead-in) et se termine par une autre zone de contrôle (amorce de fin ou Lead-out). Un CD multisession est composé de plusieurs sessions distinctes. Chacune de ces sessions commence par une amorce d'entrée et se termine par une amorce de fin distinctes.

CD-Extra : Format permettant d'enregistrer des données audio (CD audio) sous forme de plages dans la session 1 et d'autres types de données sous forme de plages dans la session 2.

CD mixte : format permettant d'enregistrer des données de CD audio dans la plage 2 et d'autres types de données dans la plage 1.

Remarques

- Lors de la lecture de disques enregistrés sous des formats autres que le format ISO 9660 niveau 1 et niveau 2, les noms de fichiers et de dossiers peuvent ne pas s'afficher correctement.
- Lors de l'identification, veillez à ajouter l'extension « .MP3 » au nom de chaque fichier.
- Si l'extension « .MP3 » est ajoutée au nom d'un fichier de format autre que MP3, l'appareil ne peut pas reconnaître correctement ce fichier et génère des parasites sonores aléatoires qui risquent d'endommager les haut-parleurs.
- La lecture des types de disques suivants exige un délai de démarrage plus long :
 - disques comportant une hiérarchie de dossiers complexe ;
 - disques enregistrés en multisession ;
 - disques auxquels il est possible d'ajouter des données.
- Il est possible que le son soit intermittent lors de la lecture d'un fichier MP3 à haut débit binaire (p. ex. 320 kbps).

Précautions à prendre lors de la lecture de disques enregistrés en multisession

- Lorsque la première plage de la première session est composée de données CD audio :
Seules les données de CD audio sont lues.
Les informations des données non musicales et des fichiers MP3 (numéro de la plage, durée, etc.) s'affichent sans qu'aucun son ne soit émis.
- Lorsque la première plage de la première session n'est pas composée de données CD audio :
 - Si le disque contient au moins un fichier MP3, seuls le ou les fichiers MP3 sont lus. Les autres données sont ignorées. (les données CD audio ne sont pas reconnues.)
 - Si le disque ne contient aucun fichier MP3, le message « NO Music » s'affiche et aucun son n'est émis. (les données CD audio ne sont pas reconnues.)

Ordre de lecture des fichiers MP3

Les fichiers et dossiers sont lus dans l'ordre suivant :

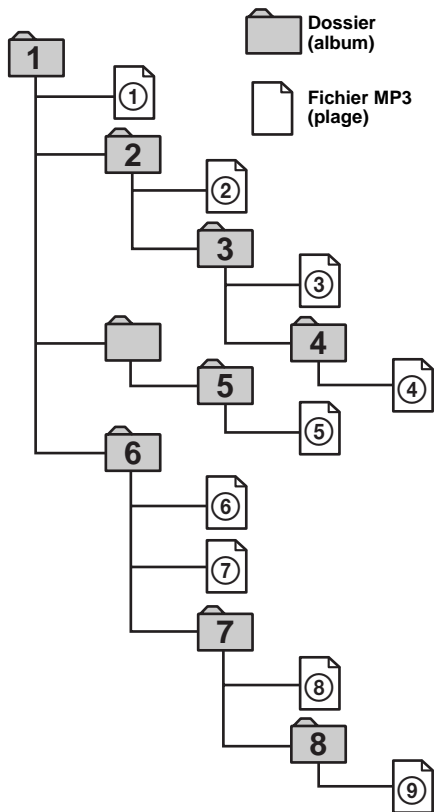

Hiérarchie 1 (répertoire de base) Hiérarchie 2 Hiérarchie 3 Hiérarchie 4 Hiérarchie 5

Remarques

- Les dossiers ne contenant aucun fichier MP3 sont ignorés.
- Lorsque vous insérez un disque comportant de nombreuses hiérarchies, le lancement de la lecture prend un certain temps. Nous vous recommandons de ne créer qu'une ou deux hiérarchies par disque.
- Nombre maximal de dossiers : 150 (y compris le répertoire de base et les dossiers vides).
- Nombre maximal de fichiers MP3 et de dossiers pouvant être enregistrés sur un disque : 300
Lorsqu'un nom de fichier ou de dossier contient de nombreux caractères, ce nombre peut être réduit à moins de 300.
- Nombre maximal de hiérarchies de dossiers pouvant être lues : 8

Conseil

Pour programmer un ordre de lecture spécifique, ajoutez des chiffres en ordre croissant au début des noms des fichiers ou des dossiers (p. ex. « 01 », « 02 », etc.), puis enregistrez le tout sur un disque (l'ordre varie selon le logiciel d'écriture).

Préparation

Réinitialisation de l'appareil

Avant la première mise en service de l'appareil, après avoir remplacé la batterie du véhicule ou modifié les raccordements, vous devez réinitialiser l'appareil.

Appuyez sur la touche RESET avec un objet pointu comme un stylo à bille.

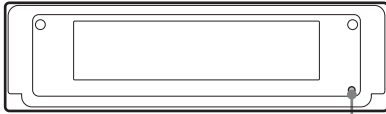

Touche RESET

Réinitialisation de l'appareil en position d'accès au panneau de commande

Touche RESET

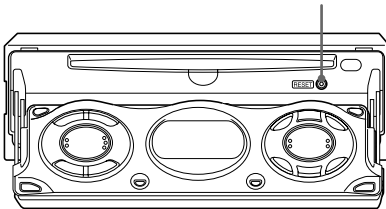

Remarques

- Après avoir réinitialisé l'appareil en position fermée, appuyez une fois sur la touche (OPEN) de l'appareil avant d'effectuer toute autre opération. Si un disque se trouve dans l'appareil, il est automatiquement éjecté. Réinsérez le disque.
- Une pression sur la touche RESET remet l'heure à zéro et efface certaines informations mémorisées.
- Après avoir réinitialisé l'appareil et avant d'effectuer une autre opération, appuyez sur la touche (OPEN/CLOSE) de la télécommande pour vous assurer une fois que la façade s'ouvre et se ferme correctement.

Réglage de l'horloge

L'horloge numérique fonctionne suivant un cycle de 24 heures.

Exemple : Pour régler l'horloge sur 10:08

- 1 Appuyez sur (MENU), puis appuyez plusieurs fois sur ↑ ou ↓ jusqu'à ce que l'indication « Clock Adjust » (réglage de l'horloge) s'affiche.



- 1 Appuyez sur (ENTER).
L'indication des heures clignote.
- 2 Appuyez sur ↑ ou ↓ pour régler l'heure.
- 3 Appuyez sur →.
L'indication des minutes clignote.
- 4 Appuyez sur ↑ ou ↓ pour régler les minutes.

- 2 Appuyez sur (ENTER).

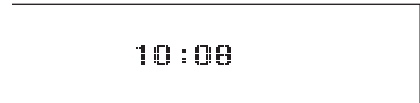

L'horloge démarre. Une fois le réglage de l'horloge terminé, la fenêtre d'affichage revient au mode de lecture normal.

Conseils

- Vous pouvez régler l'horloge automatiquement au moyen de la fonction RDS (page 22).
- Lorsque le mode Clock (horloge) est activé (on), l'heure est affichée uniquement lorsque le mode de lecture normal est sélectionné (l'heure est affichée en permanence sur l'écran du panneau de commande) (page 25).

Lecteur CD

Lecteur CD ou MD (en option)

Cet appareil vous permet, en plus de la lecture d'un CD, de commander des lecteurs CD ou MD externes.

Remarque

Si vous raccordez un lecteur CD en option disposant de la fonction CD TEXT, les informations CD TEXT apparaissent dans la fenêtre d'affichage lorsque vous écoutez un disque CD TEXT.

Lecture d'un disque

(Avec cet appareil)

- 1 Appuyez sur la touche **OPEN/CLOSE** ou **OPEN** de l'appareil, puis insérez le disque (avec l'étiquette vers le haut).

La lecture commence automatiquement.

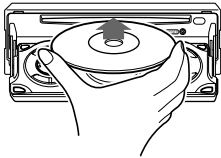

- 2 Appuyez sur la touche **OPEN/CLOSE** ou **CLOSE** de l'appareil pour fermer la façade.

Si un disque se trouve déjà dans l'appareil, appuyez plusieurs fois sur **SOURCE** jusqu'à ce que l'indication « CD » apparaisse pour lancer la lecture.

Pour	Appuyez sur
Interrompre la lecture	OFF
Ejecter le disque	OPEN/CLOSE ou OPEN , puis sur ▲ sur l'appareil
Passer d'une plage à l'autre	SEEK (◀/▶) [une fois pour chaque plage]
– Accès automatique aux titres	
Avancer ou reculer rapidement dans une plage	SEEK (◀/▶) [maintenir la touche enfoncée jusqu'au point souhaité]
– Recherche manuelle	
Passer d'un album à l'autre*	DISC (↑/↓) [maintenir la touche enfoncée jusqu'au point souhaité]
– Sélection d'un album	

* Disponible uniquement lors de la lecture d'un fichier MP3.

Pour sauter plusieurs plages de suite, appuyez sur **◀** ou **▶**, puis appuyez de nouveau sur la même touche sous environ 1 seconde et maintenez-la enfoncée.

Remarques

- Avant de lire une plage, ce lecteur lit toutes les informations du disque relatives aux plages et aux albums. En fonction de la structure des plages, il peut se passer plus d'une minute avant que la lecture ne commence. Pendant ce temps, « Read » est affiché. Attendez que la lecture commence automatiquement lorsque la lecture des informations est terminée.
- Selon l'état du disque, il se peut que sa lecture soit impossible (page 7, 8).
- Pendant la lecture de la première ou de la dernière plage du disque, si vous appuyez sur **◀** ou **▶**, la lecture passe à la dernière ou à la première plage du disque.
- Lorsque la dernière plage du disque est terminée, la lecture reprend à partir de la première plage du disque.
- Avec un appareil en option raccordé, la lecture de la même source continue sur le lecteur CD ou MD en option.
- Il est possible que le son soit intermittent lors de la lecture d'un fichier MP3 à haut débit binaire (p. ex. 320 kbps).

Suite à la page suivante →

(Avec un appareil en option)

1 Appuyez plusieurs fois sur la touche **(SOURCE)** **pour sélectionner « CD » ou « MD (MS*1) ».**

2 Appuyez plusieurs fois sur **(MODE)** **jusqu'à ce que l'appareil souhaité s'affiche.**

La lecture commence.

Pour	Appuyez sur
Passer d'un disque à l'autre – Sélection d'un disque	(DISC) (↑/↓)
Passer d'un album à l'autre*2 – Sélection d'un album	(DISC) (↑/↓) [maintenir la touche enfoncée jusqu'au point souhaité]

*1 MS : Lecteur MG Memory Stick System-up MGS-X1

*2 Disponible uniquement lors de la lecture d'un fichier MP3.

Précautions à prendre lors du raccordement d'appareils MGS-X1 ou MD.

Cet appareil reconnaît le MGS-X1 comme étant un appareil MD.

- Pour lancer la lecture sur un lecteur MGS-X1, appuyez sur **(SOURCE)** pour sélectionner « MS » ou « MD ». Lorsque « MS » s'affiche comme source, le MGS-X1 commence la lecture. Si « MD » est affiché comme source, appuyez sur **(MODE)** pour sélectionner « MS » et lancer la lecture.
- Lorsque vous souhaitez lire des disques avec un lecteur MD, appuyez sur **(SOURCE)** pour sélectionner « MD » ou « MS ». Lorsque l'appareil MD souhaité s'affiche comme source, la lecture commence. Si « MS » ou un autre appareil MD s'affiche comme source, appuyez sur **(MODE)** pour sélectionner l'appareil MD souhaité et lancer la lecture.

Remarques sur la lecture d'un disque comportant des données CD non audio ou des fichiers MP3

Si un disque comportant des données CD non audio ou un fichier MP3 est inséré :

- sur cet appareil, le message « NO Music » apparaît dans la fenêtre d'affichage et l'heure s'affiche (la lecture du CD est interrompue) ;
- sur un lecteur CD compatible MP3 en option, le message « NO Music » apparaît dans la fenêtre d'affichage et la lecture du disque suivant commence ;
- sur un lecteur CD non compatible MP3 en option, le disque est lu, mais aucun son n'est émis.

Rubriques d'affichage

Lorsque le disque, l'album ou la plage change, tout titre préenregistré*1 du nouveau disque, du nouvel album ou de la nouvelle plage est automatiquement affiché. Si la fonction de défilement automatique, Auto Scroll, est réglée sur « on », les noms de plus de 12 caractères défilent dans la fenêtre d'affichage (page 25).

Affichage MP3*2/MDLP *2*3

MP3 : Lecture d'un MP3
LP2 : lecture LP2
LP4 : lecture LP4

Rubriques affichables

- **Nom de disque***4*5/
nom de l'artiste*6
- **Nom de l'album***1*7
- **Nom de la plage***1
- **Etiquette ID3***1*7

Source sonore

Horloge

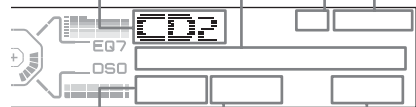

Rubriques affichables

- **Numéro de disque**
- **Numéro d'album***7

Numéro de plage

Temps de lecture écoulé

Pour	Appuyez sur
Passer d'une rubrique d'affichage à l'autre	(DSPL/PTY)
Faire défiler les rubriques d'affichage	(SCRL)

- *1 Lorsque vous appuyez sur (DSPL/PTY), les messages « NO Disc Name » ou « NO Track Name » indiquent qu'il n'existe aucun nom de disque, d'album ou de plage et « NO ID3 Tag » indique qu'il n'y aucune étiquette ID3.
- *2 « MP3 »/« MDLP » s'affiche dans la fenêtre d'affichage (sous l'horloge), en fonction des réglages REP et SHUF.
- *3 Disponible uniquement lorsqu'un lecteur MD en option doté de la fonction MDLP est raccordé et qu'un disque MDLP est en cours de lecture.
- *4 Lorsque vous appuyez sur (DSPL/PTY), le message « NO Disc Name » ou « NO Track Name » indique qu'il n'existe aucun mémo de disque (page 14) ni de nom préenregistré à afficher.
- *5 Si le disque a été identifié par ce lecteur à l'aide de la fonction CUSTOM FILE, le mémo de disque est affiché en priorité.
- *6 Uniquement pour les disques CD TEXT contenant le nom de l'artiste.
- *7 Disponible uniquement lors de la lecture d'un fichier MP3.

Remarques

- Certains caractères ne peuvent pas être affichés. Les caractères et signes qui ne peuvent pas être affichés sont représentés par le symbole « ■ ».
- Pour certains disques CD TEXT ou étiquettes ID3 contenant un grand nombre de caractères, le défilement automatique des informations peut être inopérant.
- Cet appareil ne peut pas afficher le nom de l'artiste de chaque plage d'un disque CD TEXT ou d'un album.

Remarques sur les MP3

- La fonction d'étiquette ID3 n'est applicable que pour les étiquettes de version 1.
- Certains caractères ne peuvent pas être affichés. Les caractères et signes qui ne peuvent pas être affichés sont représentés par le symbole « ■ ». Les noms d'albums (dossiers) et de plages (fichiers) peuvent être affichés dans la limite de 64 caractères chacun. Les étiquettes ID3 peuvent être affichées dans la limite de 30 caractères.
- Le temps de lecture écoulé qui s'affiche peut être inexact dans les cas suivants :
 - lors de la lecture d'un fichier MP3 au format VBR (à débit variable) ;
 - pendant l'avance ou le recul rapide.

Conseil

Lorsque le défilement automatique (A.Scroll) est désactivé (« off ») et que le disque, la plage ou l'album est modifié, le nom du disque, de la plage ou de l'album ou l'étiquette ID3 ne défile pas.

Lecture de plages en boucle

— Lecture répétée

Vous pouvez sélectionner :

- REP-Track — pour lire en boucle la plage en cours.
- REP-Album*1 — pour lire en boucle les plages de l'album en cours.
- REP-Disc*2 — pour lire en boucle les plages du disque en cours.

*1 Disponible uniquement lors de la lecture d'un fichier MP3.

*2 Disponible uniquement lorsqu'un ou plusieurs lecteurs CD ou MD en option sont raccordés.

En cours de lecture, appuyez plusieurs fois sur la touche (1) (REP) jusqu'à ce que le réglage souhaité apparaisse dans la fenêtre d'affichage.

La lecture répétée commence.

Pour revenir en mode de lecture normal, sélectionnez « REP-off ».

Lecture des plages dans un ordre quelconque

— Lecture aléatoire

Vous pouvez sélectionner :

- SHUF-Album*¹ — pour lire dans un ordre aléatoire les albums du lecteur CD compatible MP3 en option utilisé.
- SHUF-Disc — pour lire dans un ordre aléatoire les plages du disque en cours d'utilisation.
- SHUF-Changer*² — pour lire dans un ordre aléatoire les plages du lecteur CD ou MD en option utilisé.
- SHUF-All*³ — pour lire dans un ordre aléatoire toutes les plages de tous les appareils CD ou MD raccordés, y compris cet appareil.

*1 Disponible uniquement lors de la lecture d'un fichier MP3.

*2 Disponible uniquement lorsqu'un ou plusieurs lecteurs CD ou MD en option sont raccordés.

*3 Disponible uniquement lorsqu'un ou plusieurs lecteurs CD en option ou plusieurs lecteurs MD en option sont raccordés.

En cours de lecture, appuyez plusieurs fois sur (2) (SHUF) jusqu'à ce que le réglage souhaité apparaisse dans la fenêtre d'affichage.

La lecture aléatoire commence.

Pour revenir en mode de lecture normal, sélectionnez « SHUF-off ».

Remarque

La fonction « SHUF-All » ne passe pas de façon aléatoire des plages de lecteurs CD à des plages de lecteurs MD.

Identification d'un CD

— Fonction de mémo de disque (pour un lecteur CD disposant de la fonction CUSTOM FILE)

Vous pouvez identifier chaque disque avec un nom personnalisé (mémo de disque). Vous pouvez saisir jusqu'à 8 caractères pour un disque. Lorsque vous identifiez un CD, vous pouvez ensuite le retrouver grâce à son nom (page 16).

- 1 Lancez la lecture du disque que vous souhaitez identifier dans un lecteur CD disposant de la fonction CUSTOM FILE.
- 2 Appuyez sur la touche (MENU), puis appuyez plusieurs fois sur la touche ↑ ou ↓ jusqu'à ce que l'indication « Name Edit » apparaisse.
- 3 Appuyez sur (ENTER).



- 4 Saisissez les caractères.

- 1 Appuyez plusieurs fois sur ↑*¹ pour sélectionner le caractère souhaité.

A → B → C ... → 0 → 1 → 2 ... → +
→ → → * ... → ² → A

*1 Pour reculer dans la plage, appuyez sur ↓.
*2 (Espace)

- 2 Appuyez sur → lorsque vous avez repéré le caractère souhaité.



Appuyez sur ← pour revenir vers la gauche.

- 3 Répétez les étapes 1 et 2 pour saisir le reste du nom.

- 5 Pour revenir au mode de lecture normal, appuyez sur (ENTER).

Conseils

- Pour corriger ou effacer un nom, procédez par réécriture ou saisissez « **⌫** ».
- Il existe une autre méthode pour identifier un CD : appuyez sur **(LIST)** pendant 2 secondes au lieu d'effectuer les étapes 2 et 3. Vous pouvez également terminer l'opération en appuyant sur **(LIST)** pendant 2 secondes au lieu d'effectuer l'étape 5.
- Vous pouvez identifier les CD d'un appareil ne disposant pas de la fonction CUSTOM FILE si cet appareil est raccordé à un lecteur CD disposant de cette fonction. Le mémo de disque est alors sauvegardé dans la mémoire du lecteur CD doté de la fonction CUSTOM FILE.

Affichage du mémo de disque

En tant que rubrique d'affichage, le mémo de disque est toujours prioritaire sur toutes les informations CD TEXT d'origine.

Pour	Appuyez sur
Afficher le mémo de disque	(DSPL/PTY) pendant la lecture d'un disque CD/CD TEXT

Conseil

Pour en savoir plus sur les autres rubriques affichables, reportez-vous à la page 12.

Suppression du mémo de disque

- 1 Appuyez plusieurs fois sur la touche **(SOURCE)** pour sélectionner « CD ».
- 2 Appuyez plusieurs fois sur **(MODE)** pour sélectionner le lecteur CD contenant le mémo de disque.
- 3 Appuyez sur la touche **(MENU)**, puis appuyez plusieurs fois sur **↑** ou **↓** jusqu'à ce que l'indication « Name Delete » apparaisse.

- 4 Appuyez sur **(ENTER)**.

Les noms mémorisés apparaissent.

- 5 Appuyez plusieurs fois sur **↑** ou **↓** pour sélectionner le mémo de disque que vous souhaitez effacer.

- 6 Appuyez sur **(ENTER)** pendant 2 secondes.

Le nom est effacé.

Répétez les étapes 5 et 6 pour effacer d'autres noms.

- 7 Appuyez deux fois sur **(MENU)**.

Le lecteur revient au mode de lecture normal.

Remarques

- Lorsque le mémo d'un disque CD TEXT est effacé, les informations CD TEXT d'origine s'affichent.
- Si vous ne réussissez pas à trouver le mémo de disque que vous souhaitez effacer, essayez de sélectionner un autre lecteur CD à l'étape 2.
- Si vous avez déjà effacé tous les mémos de disque, l'appareil revient au mode de lecture normal à l'étape 4.

Recherche d'un disque par son nom

— Affichage automatique des titres (pour un lecteur CD disposant de la fonction CD TEXT/CUSTOM FILE ou pour un lecteur MD)

Vous pouvez utiliser cette fonction pour les disques auxquels vous avez attribué des mémos*1 ou pour les disques CD TEXT*2.

*1 Recherche d'un disque par son nom mémorisé : lorsque vous avez attribué un nom (mémo) au CD (page 14) ou au MD.

*2 Recherche d'un disque grâce aux informations CD TEXT : lorsque vous écoutez un disque CD TEXT sur un lecteur CD doté de la fonction CD TEXT.

1 Appuyez sur (LIST).

Le nom (mémo) attribué au disque en cours de lecture apparaît dans la fenêtre d'affichage.

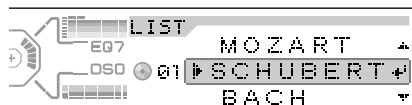

2 Appuyez plusieurs fois sur ↑ ou ↓ pour sélectionner le disque souhaité.

3 Appuyez sur (ENTER) pour lancer la lecture du disque.

Remarque

Certaines lettres ne peuvent pas être affichées (exception : nom enregistré par la fonction de mémoire de disque).

Radio

L'appareil peut mémoriser jusqu'à 6 stations pour chaque bande de fréquences (FM1, FM2, FM3, MW(PO) et LW(GO)).

Attention

Pour sélectionner des stations pendant que vous conduisez, utilisez la fonction « Mémorisation des meilleurs accords (BTM) » de façon à réduire les risques d'accident.

Mémorisation automatique des stations

— Mémorisation des meilleurs accords (BTM)

L'appareil sélectionne les stations émettant les signaux les plus puissants pour la bande sélectionnée et les mémorise selon l'ordre des fréquences.

1 Appuyez plusieurs fois sur (SOURCE) pour sélectionner la radio.

2 Appuyez plusieurs fois sur (MODE) pour sélectionner la bande.

3 Appuyez sur (MENU), puis appuyez plusieurs fois sur ↑ ou ↓ jusqu'à ce que l'indication « BTM » apparaisse.

4 Appuyez sur (ENTER).

Un bip retentit lorsque le réglage est mémorisé.

Remarques

- Si quelques stations seulement peuvent être captées en raison de signaux faibles, certaines touches numériques conservent leur réglage d'origine.
- Si un numéro est indiqué dans la fenêtre d'affichage, l'appareil commence la mémorisation des stations à partir de la station affichée.

Réception des stations mémorisées

- 1 Appuyez plusieurs fois sur **(SOURCE)** pour sélectionner la radio.
- 2 Appuyez plusieurs fois sur **(MODE)** pour sélectionner la bande.
- 3 Appuyez sur la touche numérique **(1 à 6)** sur laquelle la station souhaitée est mémorisée.

Conseil

Appuyez sur **↑** ou **↓** pour régler les stations dans l'ordre dans lequel elles sont enregistrées dans la mémoire (fonction de recherche de présélection).

Si la fonction de réglage des présélections ne fonctionne pas

Appuyez sur **(SEEK)** (**←**) ou **(SEEK)** (**→**) pour rechercher la station souhaitée (recherche automatique des fréquences).

Le balayage s'interrompt lorsque l'appareil capte une station. Répétez cette opération jusqu'à ce que vous captiez la station souhaitée.

Conseils

- Si la recherche automatique des fréquences s'arrête trop fréquemment, activez la recherche locale pour limiter la recherche aux stations dont les signaux sont plus puissants. Reportez-vous à la section « Modification des réglages du son et de l'affichage » à la page 25.
- Si vous connaissez la fréquence de la station que vous souhaitez écouter, maintenez la touche **←** ou **→** enfoncée pour régler approximativement la fréquence, puis appuyez plusieurs fois sur **←** ou **→** pour la régler avec précision (recherche manuelle des fréquences).

Si la réception stéréo FM est mauvaise

Sélectionnez le mode de réception mono

Reportez-vous à la section « Modification des réglages du son et de l'affichage » à la page 25.

La qualité sonore est améliorée, mais le son est diffusé en mono (l'indication « ST » disparaît).

Conseil

Si vous avez de la difficulté à entendre les émissions FM, réglez DSO sur « off » (page 28).

Mémorisation des stations souhaitées uniquement

Vous pouvez présélectionner les stations souhaitées manuellement sur la touche numérique de votre choix.

- 1 Appuyez plusieurs fois sur **(SOURCE)** pour sélectionner la radio.
- 2 Appuyez plusieurs fois sur **(MODE)** pour sélectionner la bande.
- 3 Appuyez sur **(SEEK)** (**←**) ou **(SEEK)** (**→**) pour régler la station que vous souhaitez mémoriser.
- 4 Appuyez sur la touche numérique souhaitée **(1 à 6)** pendant 2 secondes jusqu'à ce que l'indication « MEM » apparaisse.

Le numéro de la touche apparaît dans la fenêtre d'affichage.

Remarque

Si vous essayez de mémoriser une autre station sur la même touche numérique, la station mémorisée précédemment est effacée.

Réglage d'une station via une liste

— Affichage automatique des titres

1 En cours de réception radio, appuyez brièvement sur (LIST).

La fréquence ou le nom attribué à la station écoutée apparaît dans la fenêtre d'affichage.

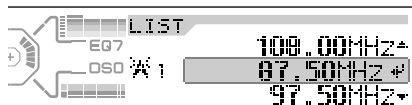

2 Appuyez plusieurs fois sur ↑ ou ↓ pour sélectionner la station souhaitée.

Si aucun nom n'est attribué à la station sélectionnée, la fréquence apparaît dans la fenêtre d'affichage.

3 Appuyez sur (ENTER) pour régler la station souhaitée.

Fonction RDS

Présentation de la fonction RDS

Les stations FM disposant du système RDS (Radio Data System) transmettent des informations numériques inaudibles en même temps que le signal normal de leurs émissions radio. Par exemple, l'une des informations suivantes s'affiche lors de la réception d'une station disposant de la fonction RDS.

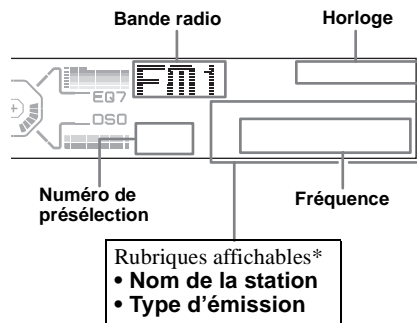

* Reportez-vous à la section « Réglage d'une station en fonction du type d'émission » à la page 21.

Pour	Appuyez sur
Passer d'une rubrique d'affichage à l'autre	(DSPL/PTY)

Services RDS

Les données RDS offrent d'autres services, tels que :

- la **resynchronisation automatique** d'une émission, très pratique pour les longs trajets — AF → page 19
- la réception de **messages de radioguidage**, même si vous écoutez une autre émission ou une autre source — TA → page 20
- la sélection de stations selon le **type d'émission** — PTY → page 21
- le réglage automatique de l'**heure** — CT → page 22

Remarques

- Selon le pays ou la région où vous vous trouvez, il est possible que les services RDS ne soient pas tous disponibles.
- La fonction RDS peut ne pas fonctionner correctement si le signal capté est faible ou si la station sélectionnée ne transmet pas de données RDS.

Resyntonisation automatique pour une réception optimale

— Fonction AF

Lorsque la fonction de fréquence alternative (AF) est activée, l'appareil recherche toujours le signal le plus puissant pour la station que vous écoutez dans la zone où vous vous trouvez.

La fréquence change automatiquement.

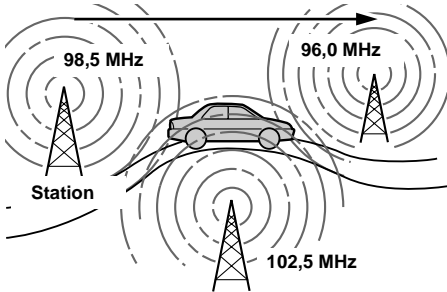

- 1 Sélectionnez une station FM (page 16).
- 2 Appuyez plusieurs fois sur **(AF)** jusqu'à ce que l'indication « AF on » apparaisse.

L'appareil entame la recherche d'une fréquence alternative dont le signal est plus puissant dans le même réseau de radiodiffusion.

Si l'indication « NO AF » clignote, la station diffusée ne dispose d'aucune fréquence alternative.

Remarque

S'il n'existe pas de fréquence alternative dans la région ou si vous n'avez pas besoin d'en rechercher une, désactivez la fonction en sélectionnant « AF off ».

Pour les stations sans fréquence alternative

Appuyez sur **(SEEK) (←)** ou **(SEEK) (→)** pendant que le nom de la station clignote (dans les 8 secondes).

L'appareil commence à rechercher une autre fréquence avec les mêmes données d'identification de programme (PI) (l'indication « PI Seek » apparaît).

Si l'appareil ne parvient pas à trouver la même PI, il revient à la fréquence réglée précédemment.

Ecoute continue d'une émission régionale

Lorsque la fonction AF est activée : ce réglage par défaut restreint la réception à une région spécifique, afin que le réglage de la fréquence ne passe pas automatiquement à une autre station régionale dont les signaux sont plus puissants. Si vous quittez la zone de réception de cette émission régionale ou si vous souhaitez profiter pleinement de la fonction AF, sélectionnez « Regional off » à partir du menu (page 26).

Remarque

Cette fonction est inopérante au Royaume-Uni et dans certaines autres régions.

Fonction de liaison locale (Royaume-Uni uniquement)

Cette fonction vous permet de sélectionner d'autres stations locales de la région, même si elles ne sont pas mémorisées sur les touches numériques.

- 1 Appuyez sur une touche numérique **(1 à 6)** sur laquelle une station locale est mémorisée.
- 2 Dans les 5 secondes qui suivent, appuyez de nouveau sur la touche numérique de la station locale.
- 3 Répétez l'opération jusqu'à ce que vous captiez la station locale souhaitée.

Réception de messages de radioguidage

— TA/TP

Les fonctions de messages de radioguidage (TA) et de programmes de radioguidage (TP) permettent de régler automatiquement une station FM diffusant des messages d'informations routières. Ces fonctions s'exécutent quel que soit le programme FM en cours ou la source (p. ex. CD, MD ou AUX) écoutée. L'appareil rétablit la source précédente lorsque le bulletin de radioguidage est terminé.

Appuyez plusieurs fois sur **(TA) jusqu'à ce que l'indication « TA on » apparaisse.**

L'appareil commence à rechercher les stations diffusant des messages de radioguidage.

L'indication « TP » indique la réception de ces stations et l'indication « TA » clignote pendant la diffusion d'un message de radioguidage. L'appareil continue à rechercher les stations diffusant des programmes de radioguidage si l'indication « NO TP » apparaît.

Pour désactiver la réception de tous les messages de radioguidage, sélectionnez « TA off ».

Pour	Appuyez sur
Interrompre le bulletin en cours	(TA)

Conseil

Vous pouvez également interrompre le bulletin en cours en appuyant sur **(SOURCE)** ou **(MODE)**.

Préréglage du volume sonore des messages de radioguidage

Vous pouvez préréglager le niveau de volume des messages de radioguidage de façon à ne manquer aucune information.

1 Appuyez sur **(VOL) (+) ou **(VOL)** (-) pour régler le volume au niveau souhaité.**

2 Appuyez sur **(TA) pendant 2 secondes.**

L'indication « TA » apparaît et le réglage est mémorisé.

Réception de messages d'urgence

Lorsque la fonction AF ou TA est activée, l'appareil passe aux messages d'urgence reçus pendant que vous écoutez une station FM, un CD, un MD ou la source AUX.

Préréglage des stations RDS avec les réglages AF et TA

Lorsque vous présélectionnez des stations RDS, l'appareil mémorise le réglage AF/TA (on/off) de chaque station ainsi que sa fréquence. Vous pouvez effectuer un réglage différent (pour AF, TA ou les deux) pour chaque station présélectionnée ou vous pouvez effectuer le même réglage pour toutes les stations présélectionnées. Si vous préréglez des stations avec « AF on », l'appareil mémorise automatiquement les stations dont le signal radio est le plus puissant.

Préréglage du même réglage pour toutes les stations présélectionnées

- 1 Sélectionnez une bande FM (page 16).**
- 2 Appuyez sur **(AF)** et/ou **(TA)** pour sélectionner « AF on » et/ou « TA on ».** Notez que la sélection de « AF off » ou « TA off » s'applique aux stations RDS aussi bien qu'aux stations ne disposant pas de cette fonction.
- 3 Appuyez sur **(MENU)**, puis appuyez plusieurs fois sur **↑** ou **↓** jusqu'à ce que l'indication « BTM » apparaisse.**
- 4 Appuyez sur **(ENTER)**.** L'indication « BTM » clignote.

Préréglage de réglages différents pour chaque station présélectionnée

- 1 Sélectionnez une bande FM et sélectionnez la station souhaitée (page 17).**
- 2 Appuyez sur **(AF)** et/ou **(TA)** pour sélectionner « AF on » et/ou « TA on ».**
- 3 Appuyez sur la touche numérique souhaitée (**1** à **6**) pendant 2 secondes jusqu'à ce que l'indication « MEM » apparaisse.**

Répétez les opérations à partir de l'étape 1 pour préréglager d'autres stations.

Réglage d'une station en fonction du type d'émission

— PTY

Vous pouvez régler une station en sélectionnant le type d'émission que vous souhaitez écouter.

Types d'émissions	Affichage
Actualités	News
Dossiers d'actualité	Affairs
Informations	Info
Sports	Sport
Programmes éducatifs	Educate
Théâtre	Drama
Culture	Culture
Science	Science
Divers	Varied
Variétés	Pop M
Rock	Rock M
Ambiance	Easy M
Musique classique légère	Light M
Musique classique	Classics
Autres styles de musique	Other M
Météo	Weather
Finance	Finance
Emissions pour enfants	Children
Affaires sociales	Social A
Religion	Religion
Emissions ligne ouverte	Phone In
Voyages	Travel
Loisirs	Leisure
Jazz	Jazz
Musique country	Country
Chanson française	Nation M
Musique rétro	Oldies
Musique folk	Folk M
Documentaire	Document

Remarque

Cette fonction est inopérante dans certains pays ou régions dans lesquels les données PTY (sélection du type d'émission) ne sont pas disponibles.

- 1 Appuyez sur **(DSPL/PTY)** en cours de réception FM jusqu'à ce que l'indication « PTY » apparaisse.

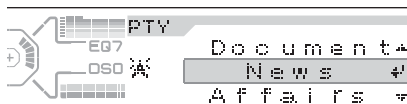

Le nom du type d'émission diffusé s'affiche si la station transmet des données PTY. « ----- » apparaît si la station captée n'est pas une station RDS ou si aucune donnée RDS n'est captée.

- 2 Appuyez plusieurs fois sur **↑** ou **↓** jusqu'à ce que le type d'émission souhaité apparaisse.

Les types d'émissions apparaissent dans l'ordre indiqué dans le tableau. « NO DATA » apparaît si le type d'émission n'est pas spécifié dans les données RDS.

- 3 Appuyez sur **(ENTER)**.

L'appareil commence à rechercher une station diffusant le type d'émission sélectionné.

Réglage automatique de l'horloge

— CT

Les données CT (heure) accompagnant la transmission RDS assurent un réglage automatique de l'horloge.

- 1 En cours de réception radio, appuyez sur **(MENU)**, puis appuyez plusieurs fois sur **↑** ou **↓** jusqu'à ce que l'indication « CT off » s'affiche.



- 2 Appuyez plusieurs fois sur **→** jusqu'à ce que l'indication « CT on » apparaisse.

L'horloge est réglée.

- 3 Appuyez sur **(ENTER)** pour revenir à l'affichage normal.

Pour annuler la fonction CT, sélectionnez « CT off » à l'étape 2.

Remarques

- Il est possible que la fonction CT ne fonctionne pas, même si une station RDS est captée.
- Il peut y avoir une différence entre l'heure réglée par la fonction CT et l'heure réelle.

Autres fonctions

Vous pouvez également commander l'appareil (et les lecteurs CD ou MD en option) avec un satellite de commande **(en option)**.

Utilisation du satellite de commande

Commencez par apposer l'étiquette appropriée en fonction de la position de montage souhaitée du satellite de commande.

Le satellite de commande fonctionne par pression sur les touches et/ou par rotation des commandes.

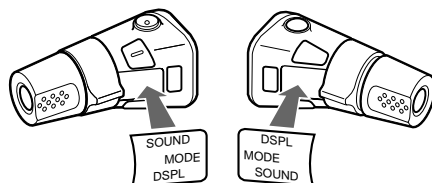

Par pression sur les touches

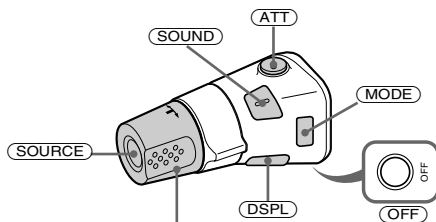

Tournez la commande VOL pour régler le volume.

Appuyez sur	Pour
(SOURCE)	Changer de source (radio/CD/MD*1/AUX*2)/mettre l'appareil sous tension
(MODE)	Changer le mode de fonctionnement (bande radio/lecteur CD/lecteur MD*1)
(ATT)	Atténuer le son
(OFF)*3	Interrompre la lecture d'un disque ou la réception radio/mettre l'appareil hors tension

Appuyez sur	Pour
SOUND	Régler le menu son
DSPL	Afficher une autre rubrique d'affichage (pendant 2 secondes pour faire défiler la rubrique d'affichage)

Par rotation de la commande



Tournez la commande et relâchez-la pour :

- passer d'une plage à l'autre ;
- régler automatiquement des stations de radio.

Tournez la commande, maintenez-la et relâchez-la pour :

- avancer ou reculer rapidement dans une plage ;
- trouver une station manuellement.

Par pression sur la commande et rotation de celle-ci



Exercez une pression sur la commande et tournez-la pour :

- recevoir les stations présélectionnées ;
- changer de disque en cours de lecture d'un CD ou d'un MD*1.
- changer d'album*4.

- *1 Uniquement si l'appareil en option correspondant est raccordé.
- *2 Disponible uniquement lorsqu'un appareil portable Sony en option est raccordé à la borne AUX IN de l'appareil.
Plusieurs appareils CD ou MD en option ne peuvent pas être raccordés simultanément.
- *3 Si le contact de votre véhicule n'est pas doté d'une position ACC (accessoires), après avoir coupé le moteur, veuillez à maintenir la touche **OFF** enfoncée jusqu'à ce que l'affichage soit désactivé.
- *4 Disponible uniquement lors de la lecture d'un fichier MP3.

Pendant la lecture d'un fichier MP3, vous pouvez sélectionner un album avec le satellite de commande.

(Avec cet appareil)

Pour	Faites ceci
Passer d'un album à l'autre	Appuyez sur la commande et tournez-la [une fois pour chaque album].
– Sélection d'un album	Pour sauter plusieurs albums de suite, appuyez sur la commande, tournez-la et maintenez-la enfoncée.

(Avec un appareil en option)

Pour	Faites ceci
Passer d'un disque à l'autre	Appuyez sur la commande et tournez-la [une fois pour chaque disque].
– Sélection d'un disque	Pour sauter plusieurs disques de suite, appuyez sur la commande et tournez-la une fois, puis renouvelez cette opération sous environ 1 seconde et maintenez la commande dans cette position.
passer d'un album à l'autre	Appuyez sur la commande et tournez-la [maintenez-la brièvement], puis relâchez.
– Sélection d'un album	Pour sauter plusieurs albums de suite, appuyez sur la commande et tournez-la, puis renouvelez cette opération sous environ 1 seconde et maintenez la commande dans cette position.

Suite à la page suivante →

Modification du sens de fonctionnement

Le sens de fonctionnement des commandes est réglé par défaut comme indiqué sur l'illustration ci-dessous.

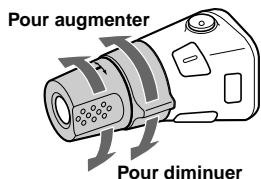

Si vous devez monter le satellite de commande du côté droit de la colonne de direction, vous pouvez inverser le sens de fonctionnement.

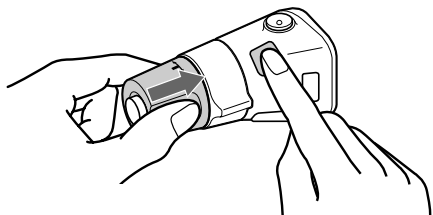

Appuyez sur **(SOUND)** pendant 2 secondes tout en maintenant la commande VOL enfoncée.

Réglage des caractéristiques du son

Vous pouvez régler les graves, les aigus, la balance gauche-droite, l'équilibre avant-arrière ainsi que le volume du caisson de graves.

1 Pour sélectionner la rubrique souhaitée, appuyez plusieurs fois sur **(SOUND)**.

A chaque pression sur la touche **(SOUND)**, la rubrique change dans l'ordre suivant :

BASS (graves) → TREBLE (aigus)

→ BALANCE (gauche-droite) →

FADER (avant-arrière) →

SUB (volume du caisson de graves)

2 Réglez le niveau du paramètre sélectionné en appuyant sur **←** ou **→**.

Pour effectuer le réglage à l'aide du satellite de commande, appuyez sur **(SOUND)**, puis tournez la commande VOL.



Après 3 secondes, l'affichage revient en mode de lecture normal.

Remarque

Effectuez ce réglage dans les 3 secondes après avoir sélectionné le paramètre.

Atténuation rapide du son

(via le satellite de commande ou la mini-télécommande)

Appuyez sur **(ATT)**.

L'indication « ATT on » apparaît brièvement dans la fenêtre d'affichage.

Pour restaurer le niveau de volume précédent, appuyez de nouveau sur la touche **(ATT)**.

Conseil

Lorsque le câble d'interface d'un téléphone embarqué est raccordé au fil ATT, l'appareil réduit le volume automatiquement lors d'un appel téléphonique entrant (fonction ATT téléphone).

Modification des réglages du son et de l'affichage

— Menu

Les paramètres suivants peuvent être réglés :

Configuration

- Clock Adjust (réglage de l'horloge) (page 10)
- CT (heure) (page 22)
- Beep — pour activer ou désactiver le bip.
- AUX-A (page 29) — pour activer ou désactiver l'affichage de la source AUX.

Affichage

- Clock (informations relatives à l'heure) — pour afficher simultanément l'horloge et le mode de lecture (on).
- A.IMG (image automatique) (page 29) — pour passer d'une image d'affichage à l'autre dans un ou dans tous les modes d'affichage.
- Demo (démonstration) — pour activer ou désactiver l'affichage de démonstration.
 - Sélectionnez « on » pour activer l'affichage de démonstration.
 - Sélectionnez « off » pour désactiver l'affichage de démonstration.
- Info (informations relatives à l'affichage) — pour afficher les rubriques d'affichage (en fonction de la source, etc.) au bas de l'affichage pendant qu'une image est affichée :
 - Sélectionnez « on » pour afficher les rubriques d'affichage, puis appuyez sur **(DSPL/PTY)** pour changer la rubrique affichée.
 - Sélectionnez « off » pour n'afficher aucune rubrique d'affichage.
- Dimmer (gradateur de luminosité) — pour modifier la luminosité de l'affichage.
 - Sélectionnez « Auto » pour que la luminosité de l'affichage soit réduite uniquement lorsque vous allumez les phares.
 - Sélectionnez « on » pour réduire la luminosité de l'affichage.
 - Sélectionnez « off » pour désactiver le gradateur de luminosité.
- Contrast* (contraste) — pour régler le contraste si les indications à l'écran ne peuvent pas être distinguées en raison de la position d'installation de l'appareil.
- BlackOut — pour éteindre l'affichage pendant l'utilisation de l'appareil.
 - Sélectionnez « on » pour éteindre l'affichage. Les indications disparaissent, mais l'appareil obéit aux commandes lorsque vous appuyez sur les touches.
 - Sélectionnez « off » pour allumer l'affichage.

- A.Scroll (défilement automatique)
 - Sélectionnez « on » pour faire défiler automatiquement tous les noms affichés composés de plus de 12 caractères.
 - Lorsque le défilement automatique est désactivé (« off ») et que le disque, la plage ou l'album est modifié, le nom du disque, de la plage ou de l'album ou l'étiquette ID3 ne défile pas.

* « Contrast » s'affiche uniquement dans l'écran du panneau de commande. Il est uniquement possible de régler le contraste de l'écran du panneau de commande.

Son

- HPF (filtre passe-haut)
 - pour sélectionner la fréquence de coupure « 78Hz » ou « 125Hz » ou la désactiver (« off »)
- LPF (filtre passe-bas)
 - pour sélectionner la fréquence de coupure « 78Hz » ou « 125Hz » ou la désactiver (« off »)
- Intensité sonore
 - pour une bonne reproduction des graves et des aigus, même à faible volume. Les graves et les aigus sont amplifiés.
- AUX Level (page 29) — pour régler le volume sonore d'un appareil auxiliaire raccordé.

Mode de lecture

- AF on/off (fréquence alternative) (page 19)
- Local on/off (mode de recherche locale) (page 17)
 - Sélectionnez « on » pour régler uniquement les stations dont les signaux sont plus puissants.
- Mono on/off (mode mono) (page 17)
 - Sélectionnez « on » pour écouter les émissions FM stéréo en mono. Sélectionnez « off » pour revenir au mode normal.
- Regional on/off (régional) (page 19)

1 Appuyez sur **(MENU)**.

Pour régler la fonction Demo, appuyez sur **(OFF)**, puis sur **(MENU)**.

Pour régler A.Scroll, appuyez sur **(MENU)** en cours de lecture d'un CD ou d'un MD.

2 Appuyez plusieurs fois sur **↑** ou **↓** jusqu'à ce que le paramètre souhaité apparaisse.

3 Appuyez sur **←** ou **→** pour sélectionner le réglage souhaité (exemple : « on » ou « off »).

4 Appuyez sur **(ENTER)**.

Une fois le réglage terminé, la fenêtre d'affichage revient au mode de lecture normal.

Remarque

Les paramètres affichés diffèrent selon la source.

Conseil

Vous pouvez facilement passer d'une catégorie à l'autre en appuyant sur **↑** ou **↓** pendant 2 secondes.

Réglage de l'égaliseur (EQ7)

Vous pouvez sélectionner une courbe d'égaliseur pour 7 types de musique (Xplod, VOCAL, CLUB, JAZZ, NEW AGE, ROCK, CUSTOM) et OFF (égaliseur désactivé).

Vous pouvez régler et mémoriser les réglages de fréquence et de niveau de l'égaliseur.

Vous pouvez enregistrer un réglage EQ7 pour chaque source.

Sélection de la courbe d'égaliseur

- 1 Appuyez sur (SOURCE) pour sélectionner la source souhaitée.
- 2 Appuyez plusieurs fois sur (EQ7) pour sélectionner la courbe d'égaliseur souhaitée.

A chaque pression sur la touche (EQ7), la rubrique change.



Pour annuler l'effet de l'égaliseur, sélectionnez « OFF ». Après 3 secondes, l'affichage revient en mode de lecture normal.

Réglage de la courbe de l'égaliseur

- 1 Appuyez sur (MENU).
- 2 Appuyez plusieurs fois sur ↑ ou ↓ jusqu'à ce que l'indication « EQ7 Tune » apparaisse, puis appuyez sur (ENTER).
- 3 Appuyez sur ← ou → pour sélectionner la courbe d'égaliseur souhaitée, puis appuyez sur (ENTER). A chaque pression sur la touche ← ou →, la rubrique change.
- 4 Sélectionnez la fréquence et le niveau souhaités.

- 1 Appuyez sur ← ou → pour sélectionner la fréquence souhaitée.

A chaque pression sur la touche ← ou →, la fréquence change dans l'ordre suivant :

62Hz ↔ 157Hz ↔ 396Hz ↔ 1.0kHz
↔ 2.5kHz ↔ 6.3kHz ↔ 16kHz



- 2 Appuyez sur ↑ ou ↓ pour régler le volume sonore au niveau souhaité.

Le niveau de volume peut être réglé par incréments de 1 dB, de -10 dB à +10 dB.

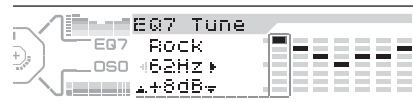

Pour restaurer la courbe par défaut de l'égaliseur, appuyez sur la touche (ENTER) pendant 2 secondes.

- 5 Appuyez sur (ENTER). Lorsque le réglage est terminé, l'affichage revient en mode de lecture normal.

Réglage du répartiteur dynamique du son émis (DSO)

Si vos haut-parleurs sont installés dans la partie inférieure des portières, le son est émis à un niveau proche du sol et il se peut qu'il ne soit pas clair.

La fonction DSO (répartiteur dynamique du son émis) crée un son mieux réparti, comme s'il y avait des haut-parleurs dans le tableau de bord (haut-parleurs virtuels).

Vous pouvez enregistrer un réglage DSO pour chaque source.

1 Appuyez sur la touche **(SOURCE)** pour sélectionner la source souhaitée.

2 Appuyez sur la touche **(DSO)** pour sélectionner « 1, 2, 3 » ou « OFF ».



Pour désactiver le mode DSO, sélectionnez « DSO OFF ».

Après 3 secondes, l'affichage revient en mode de lecture normal.

Remarques

- Selon le type d'intérieur du véhicule ou le type de musique, l'effet DSO peut ne pas être souhaitable.
- Si vous avez de la difficulté à entendre les émissions FM, réglez DSO sur « off ».

Sélection du mode et de l'image d'affichage

Vous pouvez sélectionner un mode parmi 3 modes d'affichage différents. Vous pouvez également sélectionner différentes images d'affichage dans les modes Wallpaper mode (papier peint) (1-2), Spectrum analyzer mode (1-5) et Movie (film) (1-3).

Remarque

Le réglage par défaut du mode d'image automatique est « A.IMG-All ». Quelques secondes après avoir relâché la touche **(IMAGE)**, l'appareil revient au mode d'image automatique. Si vous souhaitez afficher une image d'affichage, réglez l'appareil sur « A.IMG-off » (page 29).

Sélection de l'image d'affichage

1 Appuyez sur **(SOURCE)** pour sélectionner la source souhaitée.

2 Appuyez plusieurs fois sur la touche **(IMAGE)** sur l'appareil pour sélectionner l'image d'affichage souhaitée.

Exemple : Mode Papier peint



A chaque pression sur la touche **(IMAGE)**, l'image d'affichage change dans l'ordre suivant :

Wallpaper mode 1-2 (papier peint) → Spectrum analyzer mode 1-5 (analyseur de spectre) → Movie mode 1-3 (film) → normal play mode (mode de lecture normal)

Pour désactiver ce mode, sélectionnez le mode de lecture normal.

Sélection du mode d'image automatique

Le mode d'image automatique (Auto Image) permet de passer automatiquement d'une image d'affichage à l'autre (à intervalles de 10 secondes) dans un ou dans tous les modes d'affichage, dans l'ordre suivant :

- A.IMG-All — pour visionner dans un ordre aléatoire et de façon répétée les images d'affichage de tous les modes d'affichage.
- A.IMG-Sa — pour passer en continu d'une image d'affichage à l'autre dans le mode d'analyseur de spectre.
- A.IMG-Movie — pour passer en continu d'une image d'affichage à l'autre dans le mode Movie (film).

- 1 Appuyez sur **(SOURCE)** pour sélectionner la source souhaitée.
- 2 Appuyez sur **(MENU)**.
- 3 Appuyez plusieurs fois sur **↑** ou **↓** jusqu'à ce que « A.IMG » apparaisse.



- 4 Appuyez plusieurs fois sur la touche **←** ou **→** pour sélectionner le réglage souhaité.
- 5 Appuyez sur **(ENTER)**.

Pour désactiver le mode d'image automatique, sélectionnez « A.IMG-off ».

Conseils

- En mode d'image automatique, une pression sur **(IMAGE)** permet de changer d'image d'affichage. Quelques secondes après avoir relâché la touche **(IMAGE)**, l'appareil revient au réglage d'image automatique précédent.
- Si vous réglez le mode Info sur « off », les rubriques d'affichage ne s'affichent pas (page 25).

Raccordement d'un appareil audio auxiliaire

La borne AUX IN de cet appareil (entrée audio externe) sert également de borne BUS AUDIO IN (entrée audio).

Ainsi, vous pouvez raccorder un appareil portatif Sony en option et en écouter la musique via les haut-parleurs du véhicule.

Remarque

Si vous raccordez un appareil CD ou MD Sony en option, vous ne pouvez raccorder aucun appareil portatif et « AUX » n'apparaît pas en tant que source dans l'affichage.

Sélection d'un appareil auxiliaire

Appuyez plusieurs fois sur la touche **(SOURCE)** pour sélectionner « AUX ».



Réglage du niveau de volume

Vous pouvez régler le volume sonore de chaque appareil audio raccordé.

- 1 Appuyez sur **(MENU)**.
- 2 Appuyez plusieurs fois sur **↑** ou **↓** pour sélectionner « AUX Level ».
- 3 Appuyez sur **(ENTER)**.
- 4 Appuyez plusieurs fois sur la touche **↑** ou **↓** pour régler le volume au niveau souhaité.
Le niveau de volume peut être réglé par incréments de 1 dB, de -6 dB à +6 dB.
- 5 Appuyez sur **(ENTER)**.

Suite à la page suivante →

Pour désactiver l'appareil auxiliaire dans l'affichage de la source de musique

- 1 Appuyez sur (OFF).
La lecture d'un CD ou la réception radio est interrompue.
- 2 Appuyez sur (MENU).
- 3 Appuyez plusieurs fois sur ↑ ou ↓ jusqu'à ce que l'indication « AUX-A on » apparaisse.
- 4 Appuyez sur → pour sélectionner « AUX-A off ».
- 5 Appuyez sur (MENU).

Pour afficher de nouveau l'indication, sélectionnez « AUX-A on ».

Réglage du code de sécurité

Cet appareil dispose d'une fonction de sécurité contre le vol. Saisissez un code de sécurité à 4 chiffres.

Si vous activez cette fonction, saisissez le code enregistré pour activer l'appareil si vous devez réinstaller l'appareil dans un autre véhicule ou après avoir changé la batterie.

- 1 Appuyez sur (SOURCE).
- 2 Appuyez sur (MENU).
- 3 Appuyez plusieurs fois sur ↑ ou ↓ pour sélectionner « Security ».
- 4 Appuyez sur (ENTER).
L'affichage de réglage du code [Code Set] s'affiche.



- 1 Appuyez plusieurs fois sur ↑ ou ↓ pour saisir le premier chiffre (0-9).
- 2 Appuyez sur → pour déplacer le curseur jusqu'au deuxième chiffre, puis appuyez plusieurs fois sur ↑ ou ↓ pour saisir le deuxième chiffre.
A chaque pression sur ↑, le chiffre augmente et à chaque pression sur ↓, le chiffre diminue.
- 3 Répétez l'étape 2 pour saisir le 3ème et le 4ème chiffre.
- 5 Appuyez sur (ENTER).
L'affichage de vérification du code [Check Code] apparaît.
- 6 Appuyez plusieurs fois sur ↑ ou ↓ pour sélectionner « YES ».



- 7 Appuyez sur (ENTER).
L'affichage revient à la normale.

Remarques

- Le code de sécurité ne peut pas être saisi via les touches numériques (1-6).
- Assurez-vous de ne pas oublier votre code de sécurité.
- Si vous sélectionnez « NO » à l'étape 6 et que vous appuyez sur (ENTER), l'affichage revient en mode de réglage du code à l'étape 4.

Une fois le réglage du code de sécurité terminé

Si vous réinstallez l'appareil dans un autre véhicule ou que vous changez la batterie, l'affichage de vérification du code apparaît une fois l'appareil mis sous tension. Saisissez votre code à 4 chiffres mémorisé avec les touches curseur (↑/↓/→), puis appuyez sur (ENTER).

Affichage de la saisie du code (Code Input)

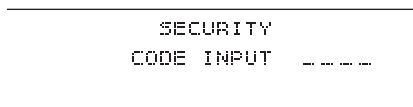

OK : l'affichage revient à l'horloge.

NG : Le message « Code Error » s'affiche. Saisissez le bon code à l'aide des touches curseur.

Annulation du code de sécurité

Répétez les étapes 1 à 4 dans « Réglage du code de sécurité », (l'affichage de suppression du code (Code Del) apparaît). Saisissez votre code mémorisé avec les touches curseur (↑/↓/→) et appuyez sur (ENTER).

Affichage de suppression du code (Code Del)



OK : l'affichage revient à la normale.

NG : Le message « Code Error » s'affiche. Saisissez le bon code à l'aide des touches curseur.

Remarque

Vous ne pouvez pas modifier le code de sécurité sauf si vous supprimez le code mémorisé.

Conseil

Si le code de sécurité n'est pas mémorisé, l'affichage de la suppression du code n'apparaît pas.

Informations complémentaires

Entretien

Remplacement du fusible

Lorsque vous remplacez le fusible, veillez à utiliser un fusible dont la capacité, en ampères, correspond à la valeur indiquée sur l'ancien fusible. Si le fusible fond, vérifiez le branchement de l'alimentation et remplacez le fusible. Si le nouveau fusible fond également, il est possible que l'appareil soit défectueux. Dans ce cas, consultez votre revendeur Sony le plus proche.

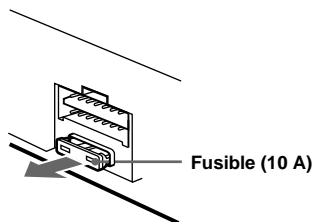

Avertissement

Ne jamais utiliser de fusible dont la capacité en ampères dépasse celle du fusible fourni avec l'appareil, car vous risqueriez d'endommager l'appareil.

Suite à la page suivante →

Remplacement de la pile au lithium

Dans des conditions d'utilisation normales, une pile dure environ un an. (En fonction des conditions d'utilisation, sa durée de vie peut être plus courte.) Lorsque la pile est faible, la portée de la mini-télécommande diminue. Remplacez la pile par une nouvelle pile au lithium CR2025. L'utilisation de tout autre type de pile entraîne un risque d'incendie ou d'explosion.

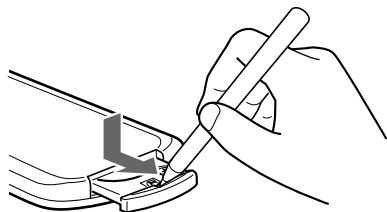

pôle + vers le haut

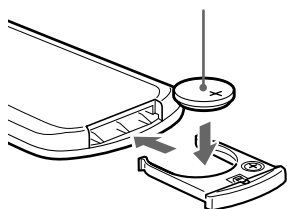

Remarques sur la pile au lithium

- Tenez la pile au lithium hors de la portée des enfants. En cas d'ingestion de la pile, consultez immédiatement un médecin.
- Essuyez la pile avec un chiffon sec pour assurer un bon contact.
- Veillez à respecter la polarité lors de l'installation de la pile.
- Ne tenez pas la pile avec des pinces métalliques car cela pourrait entraîner un court-circuit.

ATTENTION

Utilisée de façon incorrecte, la pile peut exploser. Ne pas la recharger, la démonter ni la jeter au feu.

Démontage de l'appareil

1 Retirez le tour de protection.

- 1 Insérez les clés de déblocage dans le tour de protection.

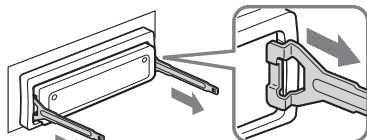

Orientez correctement la clé de déblocage.

- 2 Tirez sur les clés de déblocage pour retirer le tour de protection.

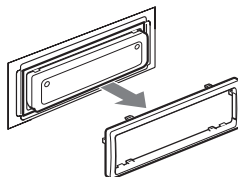

2 Retirez l'appareil.

- 1 Insérez les deux clés de déblocage jusqu'au déclic.

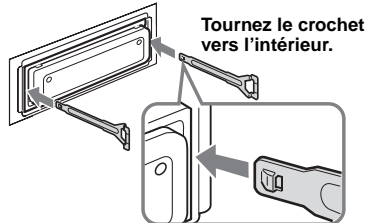

Tournez le crochet vers l'intérieur.

- 2 Tirez sur les clés de déblocage pour extraire l'appareil.

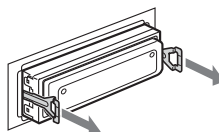

- 3 Faites glisser l'appareil en dehors de son support.

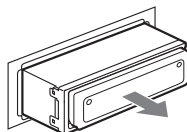

Spécifications

Lecteur CD

Rapport signal/bruit	90 dB
Réponse en fréquence	10 – 20 000 Hz
Pleurage et scintillement	En dessous du seuil mesurable

Radio

FM

Plage de syntonisation	87,5 – 108,0 MHz
Borne d'antenne	Connecteur d'antenne externe
Fréquence intermédiaire	10,7 MHz/450 kHz
Sensibilité utile	9 dBf
Sélectivité	75 dB – 400 kHz
Rapport signal/bruit	67 dB (stéréo), 69 dB (mono)
Distorsion harmonique à 1 kHz	0,5 % (stéréo), 0,3 % (mono)
Séparation	35 dB – 1 kHz
Réponse en fréquence	30 – 15 000 Hz

MW(PO)/LW(GO)

Plage de syntonisation	MW(PO) : 531 – 1 602 kHz LW(GO) : 153 – 279 kHz
Borne d'antenne	Connecteur d'antenne externe
Fréquence intermédiaire	10,7 MHz/450 kHz
Sensibilité	MW(PO) : 30 µV LW(GO) : 40 µV

Amplificateur de puissance

Sorties	Sorties de haut-parleurs (connecteurs de sécurité)
Impédance des haut-parleurs	4 – 8 ohms
Puissance de sortie maximale	52 W × 4 (à 4 ohms)

Généralités

Sorties	Sorties audio (avant/arrière) Sortie de caisson de graves (mono) Borne de commande de relais d'antenne électrique Borne de commande d'amplificateur de puissance
Entrées	Borne de commande ATT téléphone Borne de commande de l'éclairage Borne d'entrée de commande BUS Borne d'entrée AUX IN ou audio BUS Borne d'entrée de télécommande
Commandes de tonalité	Borne d'entrée de l'antenne Graves ± 8 dB à 100 Hz Aigus ± 8 dB à 10 kHz + 8 dB à 100 Hz + 2 dB à 10 kHz
Intensité sonore	Batterie de véhicule 12 V CC (masse négative)
Alimentation requise	Dimensions Environ 178 × 50 × 186 mm (l/h/p)
Dimensions	Dimensions du support Environ 182 × 53 × 163 mm (l/h/p)
Poids	Accessoires fournis Environ 1,5 kg Composants destinés à l'installation et au raccordement (1 jeu) Mini-télécommande RM-X111
Accessoires en option	Satellite de commande sans fil RM-X6S Satellite de commande avec fil RM-X4S Câble BUS (fourni avec un cordon à broche RCA) RC-61 (1 m), RC-62 (2 m)
Appareils en option	Changeur de CD (6 disques) CDX-T70MX, CDX-T69 Changeur de MD (6 disques) MDX-66XLP Lecteur MG-MS System-up MGS-X1 Changeur de DVD DVX-100S Sélecteur de source XA-C30 Sélecteur AUX-IN XA-300

Remarque

Cet appareil ne peut pas être raccordé à un préamplificateur numérique ou à un égaliseur compatible avec le système BUS de Sony.

La conception et les spécifications sont sujettes à modification sans préavis.

Dépannage

La liste de contrôle suivante vous aidera à remédier aux problèmes que vous pourriez rencontrer avec cet appareil.
Avant de passer en revue la liste de contrôle ci-dessous, vérifiez les procédures de raccordement et d'utilisation.

Généralités

Aucun son.

- Réglez le volume en appuyant sur **(VOL)** (+).
- Désactivez la fonction ATT.
- Dans un système à 2 haut-parleurs, réglez la commande d'équilibre avant-arrière sur la position médiane.
- Vous avez essayé d'effectuer la lecture de fichiers MP3 avec un lecteur CD en option qui n'est pas compatible avec le format MP3.
→ Lecture avec un lecteur CD compatible MP3 de Sony, tel que le CDX-T70MX.

Le contenu de la mémoire a été effacé.

- La touche RESET a été enfoncée.
→ Recommencez la procédure d'enregistrement dans la mémoire.
- Le cordon d'alimentation ou la batterie a été déconnecté.
- Le cordon d'alimentation n'est pas raccordé correctement.

Aucun bip ne se fait entendre.

- Le bip est désactivé (page 25).
- Un amplificateur de puissance en option est raccordé et vous n'utilisez pas l'amplificateur intégré.

L'affichage disparaît de la fenêtre d'affichage ou il ne s'affiche pas.

- L'affichage est désactivé si vous maintenez la touche **(OFF)** enfoncée.
→ Maintenez de nouveau la touche **(OFF)** enfoncée jusqu'à ce que l'affichage apparaisse.
- Les indications ne s'affichent pas si la fonction BlackOut est réglée sur « on ».
→ Réglez BlackOut sur « off » (page 25).

Les stations mémorisées et l'heure sont effacées.

Le fusible a fondu.

Emission de bruit lorsque la clé de contact est en position ON, ACC ou OFF.

Les fils ne sont pas raccordés correctement au connecteur d'alimentation du véhicule destiné aux accessoires.

L'appareil n'est pas alimenté.

- Vérifiez le raccordement. Si tout est en ordre, vérifiez le fusible.
- Le véhicule n'est pas équipé d'une position ACC.
→ Appuyez sur **(SOURCE)** (ou insérez un disque) pour activer l'appareil.

L'appareil est alimenté en continu.

Le véhicule n'est pas équipé d'une position ACC.

L'antenne électrique ne se déploie pas.

L'antenne électrique ne dispose pas d'un boîtier de relais.

Lecture de CD ou de MD

Impossible d'introduire un disque.

- Un autre CD est déjà en place.
- Le CD a été introduit de force à l'envers ou dans le mauvais sens.

La lecture ne commence pas.

- Disque MD défectueux ou disque CD souillé.
- CD-R ou CD-RW non finalisé.
- Vous avez essayé de lire un CD-R ou CD-RW qui n'est pas conçu pour une utilisation audio.
- Certains CD-R ou CD-RW peuvent ne pas être lus en raison de l'appareil utilisé pour l'enregistrement ou de l'état du disque.

Impossible de lire des fichiers MP3.

- L'enregistrement n'a pas été réalisé selon la norme ISO 9660 niveau 1 ou 2, ou au format d'extension Joliet ou Romeo.
- Le nom du fichier ne porte pas l'extension « .MP3 ».
- Les fichiers ne sont pas sauvegardés au format MP3.

Certains fichiers MP3 exigent un délai plus long que d'autres avant le début de la lecture.

- La lecture des types de disques suivants exige un délai de démarrage plus long :
- disques comportant une hiérarchie de dossiers complexe ;
 - disques enregistrés en multisession ;
 - disques auxquels il est possible d'ajouter des données.

Un disque est automatiquement éjecté.

La température ambiante dépasse 50 °C.

Les touches de commande sont inopérantes.

Impossible d'éjecter le CD.

Appuyez sur la touche RESET.

Le son est irrégulier en raison de vibrations.

- L'appareil est installé suivant un angle de plus de 60°.
- L'appareil n'est pas installé à un endroit suffisamment stable du véhicule.

Le son saute.

Le disque est encrassé ou défectueux.

Réception radio**Impossible de capter une présélection.**

- Enregistrez la fréquence correcte dans la mémoire.
- Le signal capté est trop faible.

Impossible de capter des stations.**Le son comporte des parasites.**

- Raccordez un câble de commande d'antenne électrique (bleu) ou un câble d'alimentation d'accessoires (rouge) au câble d'alimentation de l'amplificateur d'antenne du véhicule. (Uniquement si votre véhicule est équipé d'une antenne FM/MW(PO)/LW(GO) intégrée dans la vitre arrière/latérale.)
- Vérifiez le raccordement de l'antenne du véhicule.
- L'antenne automatique ne se déploie pas.
→ Vérifiez le raccordement du câble de commande de l'antenne électrique.
- Vérifiez la fréquence.
- Lorsque le mode DSO est activé, le son peut parfois comporter des parasites.
→ Réglez le mode DSO sur « off » (page 28).

Le réglage automatique des stations est impossible.

- Le mode de recherche locale est réglé sur « on ».
→ Réglez le mode de recherche locale sur « off » (page 26).
- Le signal capté est trop faible.
→ Réglez manuellement la fréquence.

L'indication « ST » clignote.

- Réglez la fréquence correctement.
- Le signal capté est trop faible.
→ Activez le mode de réception mono (page 26).

Une émission stéréo est entendue en mono.

L'appareil est en mode de réception mono.
→ Désactivez le mode de réception mono (page 26).

Fonction RDS**Une recherche (Seek) commence après quelques secondes d'écoute.**

La station ne diffuse pas de programmes de radioguidage ou le signal capté est faible.

→ Appuyez plusieurs fois sur (AF) ou (TA) jusqu'à ce que « AF off » ou « TA off » apparaisse.

Aucun message de radioguidage.

- Activez « TA ».
- La station n'émet pas de messages de radioguidage, malgré l'indication TP.
→ Réglez la fréquence pour capter une autre station.

PTY affiche « ----- ».

- La station actuellement captée n'est pas une station RDS.
 - Les données RDS n'ont pas été reçues.
 - La station ne spécifie pas le type d'émission.
-

Affichage des erreurs et messages

Affichage des erreurs

(pour cet appareil et les changeurs CD ou MD en option)

Les indications suivantes clignotent pendant environ 5 secondes et une alarme retentit.

Blank*1

Un MD ne contient aucune plage enregistrée*2.

→ Insérez un MD contenant des plages enregistrées.

Error*1

• Le CD est sale ou inséré à l'envers*2.

→ Nettoyez le CD ou insérez-le correctement.

• Un CD ou un MD ne peut pas être lu en raison de certains problèmes*2.

→ Insérez un autre CD ou MD.

Failure

Les haut-parleurs ou les amplificateurs ne sont pas raccordés correctement.

→ Reportez-vous au manuel d'installation de ce modèle pour vérifier les raccordements.

High Temp

La température ambiante dépasse 50 °C.

→ Attendez que la température descende en dessous de 50 °C.

NO Disc*1

Aucun disque n'a été inséré dans le lecteur CD ou MD.

→ Insérez un disque dans le lecteur CD ou MD.

NO Magazine

Le chargeur n'a pas été inséré dans le lecteur CD.

→ Insérez le chargeur dans le lecteur CD.

NO Music*2

Un CD non enregistré au format audio a été inséré dans un lecteur CD compatible MP3.

→ Insérez un CD audio dans le lecteur CD compatible MP3.

Offset

Il est possible qu'il y ait un problème de fonctionnement.

→ Vérifiez le raccordement. Si le message d'erreur reste affiché, consultez votre revendeur Sony le plus proche.

Push Reset

Le lecteur CD ou MD ne fonctionne pas en raison de certains problèmes.

→ Appuyez sur la touche RESET de l'appareil.

*1 Lorsqu'un changeur CD ou MD est raccordé à l'appareil, le numéro de disque du CD ou du MD apparaît dans l'affichage.

*2 Le numéro du disque qui a provoqué l'erreur apparaît dans la fenêtre d'affichage.

Si ces solutions ne permettent pas d'améliorer la situation, consultez votre revendeur Sony le plus proche.

Messages

Local Seek +/-

Le mode de recherche locale est activé pendant la recherche automatique de fréquences (page 17).

NO AF

Il n'existe aucune fréquence alternative pour la station actuelle.

« L L L L » ou « 7 7 7 7 »

Vous avez atteint le début ou la fin du disque et vous ne pouvez pas aller plus loin.

A propos des étiquettes ID3 de version 2

Les phénomènes ci-dessous peuvent se produire lors de la lecture de fichiers MP3 portant une étiquette ID3 de version 2. Il ne s'agit pas de problèmes de fonctionnement.

– Lors du saut d'une partie d'un fichier portant une étiquette ID3 version 2 (au début de la plage) aucun son n'est émis.

La durée du saut varie selon la taille de l'étiquette ID3 de version 2.

– Le temps de lecture écoulé affiché est inexact lors du saut d'une partie d'un fichier portant une étiquette ID3 version 2.

Pour les fichiers MP3 d'un débit autre que de 128 kbps, le temps de lecture ne s'affiche pas correctement pendant la lecture.

– Lorsqu'un fichier MP3 est créé à l'aide d'un logiciel de conversion MP3, une étiquette ID3 version 2 est automatiquement créée.

Congratulazioni!

Complimenti per l'acquisto del presente lettore CD Sony. Utilizzando i seguenti accessori sarà inoltre possibile usufruire di ulteriori funzioni:

- Riproduzione di file MP3.
- Possibilità di riproduzione di CD-R/CD-RW ai quali è stata aggiunta una sessione (pagina 7).
- Possibilità di riproduzione di dischi registrati in multisessione (CD-Extra, CD missati e così via), a seconda del metodo di registrazione (pagina 8).
- Unità CD/MD opzionali (lettori e cambia CD/MD)*1.
- Informazioni tag ID3*2 versione 1 (visualizzate durante la riproduzione di file MP3).
- Informazioni CD TEXT (visualizzate durante la riproduzione di CD TEXT*3).
- **Accessori di controllo in dotazione**
Telecomando a scheda RM-X111
- **Accessori di controllo opzionali**
Telecomando a rotazione senza filo RM-X6S
Telecomando a rotazione con filo RM-X4S

*1 *Questo apparecchio funziona unicamente con prodotti Sony.*

*2 *Il tag ID3 è un file MP3 contenente informazioni relative al nome di album, autore, brano e così via.*

*3 *Un disco CD TEXT è un CD audio che contiene informazioni quali il nome del disco, dell'autore e dei brani. Tali informazioni sono registrate sul disco.*

CLASS 1
LASER PRODUCT

Questa etichetta è posta nella parte inferiore esterna.

CAUTION—INVISIBLE LASER RADIATION WHEN OPEN
DO NOT STARE INTO BEAM OR
VIEW DIRECTLY WITH OPTICAL INSTRUMENTS

Questa etichetta si trova nel rivestimento interno dell'unità.

Indice

Individuazione dei comandi	4
Precauzioni	6
Note sui dischi	7
Informazioni sui file MP3	8

Operazioni preliminari

Azzeramento dell'apparecchio	9
Impostazione dell'orologio	10

Lettore CD

Unità CD/MD (opzionale)

Riproduzione di un disco	10
Voci del display	12
Riproduzione ripetuta dei brani	
— Riproduzione ripetuta	13
Riproduzione dei brani in ordine casuale	
— Riproduzione in ordine casuale	13
Assegnazione di un nome a un CD	
— Funzione di promemoria disco*	14
Ricerca di un disco in base al nome	
— Funzione di elenco*	15

* Funzioni disponibili con un lettore CD/MD opzionale

Radio

Memorizzazione automatica delle stazioni	
— Best Tuning Memory (BTM)	16
Ricezione delle stazioni memorizzate	16
Memorizzazione delle stazioni desiderate	17
Sintonizzazione di una stazione da un elenco	
— Funzione di elenco	17

RDS

Presentazione della funzione RDS	18
Risintonizzazione automatica per la ricezione ottimale	
— Funzione AF	18
Ascolto dei notiziari sul traffico	
— TA/TP	19
Preselezione di stazioni RDS con impostazione AF e TA	20
Sintonizzazione delle stazioni in base al tipo di programma	
— PTY	20
Impostazione automatica dell'orologio	
— CT	21

Altre funzioni

Uso del telecomando a rotazione	22
Regolazione delle caratteristiche dell'audio	24
Attenuazione veloce dell'audio	24
Modifica delle impostazioni dell'audio e del display	
— Menu	25
Impostazione dell'equalizzatore (EQ7)	26
Impostazione della funzione DSO (Dynamic Soundstage Organizer)	27
Selezione del modo display e dell'immagine del display	28
Collegamento dell'apparecchio audio ausiliare	29
Impostazione del codice di sicurezza	30

Informazioni aggiuntive

Manutenzione	31
Rimozione dell'apparecchio	32
Caratteristiche tecniche	33
Guida alla soluzione dei problemi	34
Messaggi e indicazioni di errore	35

Individuazione dei comandi

Telecomando a scheda RM-X111

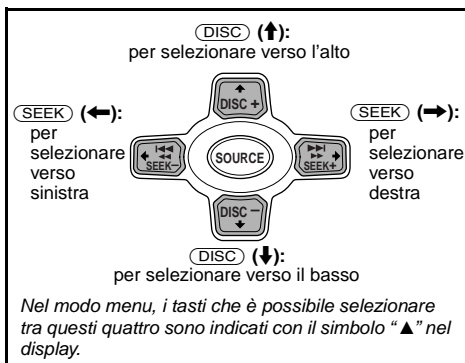
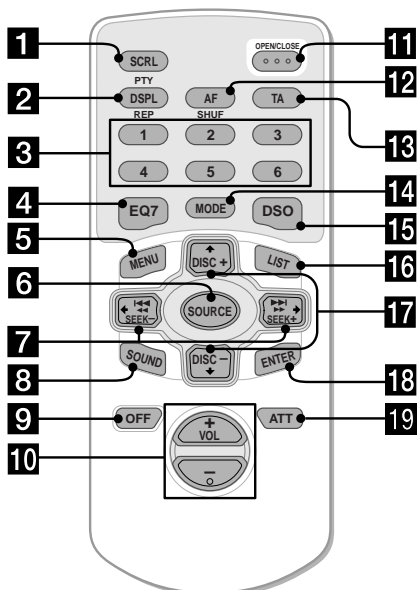

Nota

Se il display viene disattivato premendo **OFF**, non sarà possibile farlo funzionare con il telecomando a scheda a meno che non venga premuto **SOURCE** sull'apparecchio o venga prima inserito un disco per attivare l'apparecchio.

Suggerimento

Per ulteriori informazioni su come sostituire le batterie, fare riferimento alla sezione "Sostituzione della batteria al litio" (pagina 31).

Per ulteriori informazioni, fare riferimento alle pagine indicate.

- 1** Tasto **SCRL** (scorrimento) 12
- 2** Tasto **DSPL/PTY** (cambio del modo display/tipo di programma) 12, 14, 18, 21
- 3** Tasti numerici
 - ① **REP** 13
 - ② **SHUF** 13
 Per memorizzare le stazioni e per ricevere le stazioni memorizzate.
- 4** Tasto **EQ7** 26
- 5** Tasto **MENU**
Per visualizzare i menu.
- 6** Tasto **SOURCE** (accensione/radio/CD/MD*1/AUX*2)
Per selezionare la sorgente.
- 7** Tasti **SEEK/AMS** (←/→)
Per saltare brani/avanzare o andare in direzione inversa rapidamente/sintonizzare stazioni automaticamente, trovare una stazione manualmente/selezionare un'impostazione.
- 8** Tasto **SOUND** 24
- 9** Tasto **OFF** (arresto/spengimento) 11, 26, 29
- 10** Tasti **VOL** (+/-)
Consentono di alzare o abbassare il volume.

- 11** Tasto **OPEN/CLOSE** 10, 11
- 12** Tasto **AF** 18, 20
- 13** Tasto **TA** 19, 20
- 14** Tasto **MODE**
Per cambiare operazione.
- 15** Tasto **DSO** 27
- 16** Tasto **LIST** 15, 17
- 17** Tasti **DISC/ALBUM** (↑/↓)
Per ricevere le stazioni preselezionate/cambiare il disco*3, saltare gli album*4/selezionare un menu.
- 18** Tasto **ENTER**
Per effettuare un'impostazione.
- 19** Tasto **ATT** 24

*1 Quando è collegato un lettore MD opzionale.

*2 Disponibile esclusivamente se al terminale AUX IN dell'apparecchio è collegato un dispositivo portatile Sony opzionale.
Non è possibile collegare più unità CD/MD opzionali contemporaneamente.

*3 Quando è collegata un'unità CD/MD opzionale.

*4 Disponibile solo durante la riproduzione di file MP3.

Lato del display principale

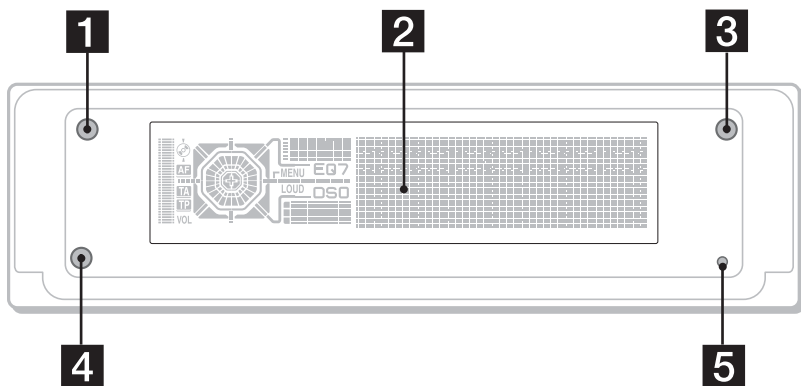

Lato operativo

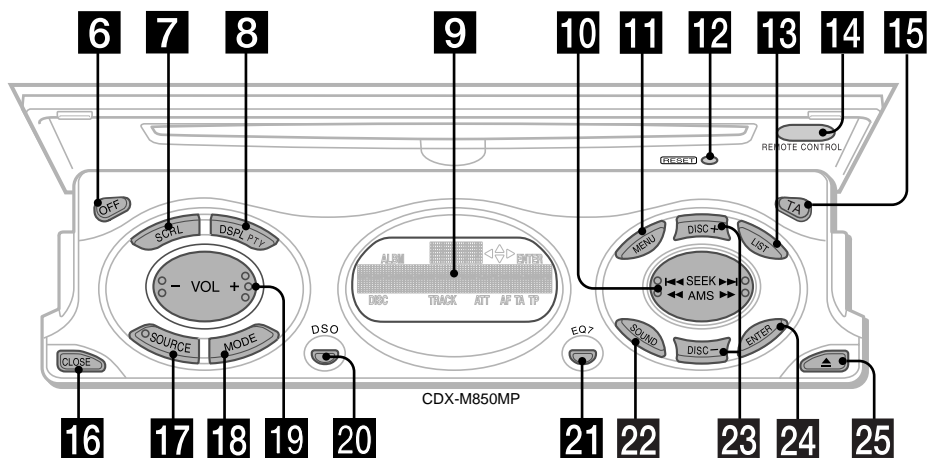

I tasti dell'apparecchio controllano le stesse funzioni dei corrispondenti tasti del telecomando.

- 1** Tasto OPEN 10, 11
- 2** Finestra del display principale
- 3** Tasto IMAGE 28
- 4** **14** Ricettore del telecomando a scheda
- 5** **12** Tasto RESET 9
- 6** Tasto OFF (arresto/spegnimento)*1
- 7** Tasto SCRL (scorrimento)
- 8** Tasto DSPL/PTY (per cambiare il modo del display)
- 9** Finestra del display secondario
- 10** Tasto SEEK/AMS (|◀◀◀/▶▶▶|)
- 11** Tasto MENU
- 13** Tasto LIST

- 15** Tasto TA
- 16** Tasto CLOSE (chiusura pannello anteriore) 10
- 17** Tasto SOURCE
- 18** Tasto MODE
- 19** Tasti VOL (-/+)
- 20** Tasto DSO 27
- 21** Tasto EQ7 26
- 22** Tasto SOUND
- 23** Tasti DISC/ALBUM (+/-)
- 24** Tasto ENTER
- 25** Tasto ▲ (espulsione) 11

continua alla pagina successiva →

*** Avvertenza relativa all'installazione su un'auto sprovvista della posizione ACC (accessoria) sull'interruttore di accensione**

Dopo avere spento il motore, assicurarsi di tenere premuto **(OFF)** sull'apparecchio finché il display non scompare.

Diversamente, il display non viene disattivato causando lo scaricamento della batteria.

Selezione di dischi e album

È possibile saltare i dischi e gli album utilizzando i tasti DISC/ALBUM (↑/↓).

(con questo apparecchio)

Per	Premere
Saltare gli album* – Selezione di album	↑ o ↓ [una volta per ogni album] Per saltare gli album senza interruzioni, premere e tenere premuto uno dei tasti.

(con un apparecchio opzionale)

Per	Premere
Saltare i dischi – Selezione di dischi	↑ o ↓ [una volta per ogni disco] Per saltare i dischi senza interruzioni, premere una volta, quindi nuovamente entro 1 secondo (e tenere premuto) uno dei tasti.
Saltare gli album* – Selezione di album	↑ o ↓ [tenere premuto un istante] e rilasciare. Per saltare gli album senza interruzioni, premere una volta, quindi nuovamente (e tenere premuto) entro 1 secondo dal rilascio del tasto.

* Disponibile solo durante la riproduzione di file MP3.

Per saltare più brani senza interruzioni

Premere una volta il tasto SEEK/AMS (← o →), quindi premere di nuovo entro 1 secondo e tenere premuto.

Precauzioni

- Se l'auto è stata parcheggiata sotto la luce diretta del sole, attendere che l'apparecchio si raffreddi prima di utilizzarlo.
- Le antenne elettriche si estendono automaticamente durante il funzionamento dell'apparecchio.

Attenzione

Durante la guida, non utilizzare la funzione CUSTOM FILE o altre funzioni che potrebbero distogliere l'attenzione dalla strada.

Per eventuali domande o problemi riguardanti l'apparecchio non trattati nel presente manuale, rivolgersi al più vicino rivenditore Sony.

Formazione di condensa

Nei giorni di pioggia o in zone molto umide, è possibile che si formi della condensa all'interno delle lenti e del display dell'apparecchio. Di conseguenza, l'apparecchio potrebbe non funzionare correttamente. In tal caso, rimuovere il disco e attendere per circa un'ora fino a quando l'umidità non sia evaporata completamente.

Per mantenere una qualità elevata del suono

Fare attenzione a non versare bibite o altri liquidi sull'apparecchio o sui dischi.

Note sui dischi

- Per mantenere puliti i dischi, non toccarne la superficie. Afferrare i dischi dal bordo.
- Riporre i dischi nell'apposita custodia o contenitore quando non vengono utilizzati. Non esporre i dischi a calore o a temperature elevate. Evitare di lasciarli in un'auto parcheggiata, sul cruscotto/ripiano posteriore.

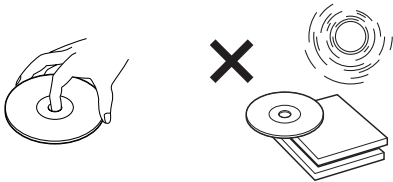

- Non incollare etichette né utilizzare dischi con residui di colla o inchiostro. Se vengono utilizzati questi tipi di dischi, i residui possono causare l'arresto del disco, provocando problemi di funzionamento o rovinando il disco stesso.

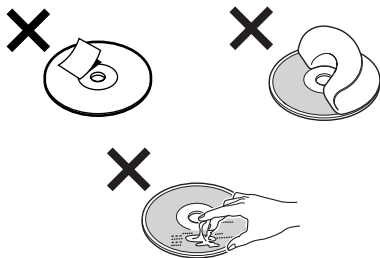

- Non utilizzare dischi su cui sono stati applicati etichette o adesivi. Utilizzando tali dischi, è possibile che si verifichino i seguenti problemi di funzionamento:
 - Impossibilità di estrarre il disco (staccandosi dal disco l'etichetta o l'adesivo causano l'inceppamento del meccanismo di espulsione).
 - Impossibilità di leggere correttamente i dati audio (ad esempio, la riproduzione salta oppure è impossibile riprodurre) poiché il restringimento dovuto al calore dell'etichetta o dell'adesivo ha provocato la deformazione del disco.
- Non riprodurre dischi dalla forma irregolare quali CD a forma di cuore o di stella con questo apparecchio, onde evitare problemi di funzionamento al lettore. Non utilizzare questo genere di dischi.
- Non è possibile riprodurre CD da 8 cm.

- Prima della riproduzione, pulire i dischi con un panno apposito disponibile in commercio. Pulire il disco procedendo dal centro verso l'esterno. Non utilizzare solventi quali benzene, acqueragia, detersivi disponibili in commercio o spray antistatici per dischi analogici.

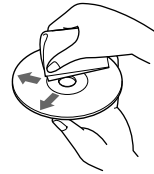

Dischi audio codificati mediante la protezione dei diritti di autore

Questo prodotto è stato progettato per la riproduzione di dischi conformi allo standard CD (Compact Disc). Recentemente, alcune case discografiche hanno lanciato sul mercato vari dischi audio codificati mediante la protezione dei diritti d'autore. Si noti che alcuni di questi dischi non sono conformi allo standard CD e pertanto non è possibile riprodurli utilizzando il presente prodotto.

Note sui CD-R (CD registrabili)/CD-RW (CD riscrivibili)

Il presente apparecchio è in grado di riprodurre i seguenti dischi:

Tipo di disco	Etichetta sul disco
CD Audio	
File MP3	

- È possibile che alcuni dischi CD-R/CD-RW (a seconda dell'apparecchio utilizzato per la registrazione o delle condizioni del disco) non possano essere riprodotti su questo lettore.
- Non è possibile riprodurre CD-R/CD-RW non finalizzati*.
- È possibile riprodurre file MP3 registrati su CD-ROM, CD-R e CD-RW.
- È possibile riprodurre CD-R/CD-RW ai quali può essere aggiunta una sessione.

* Processo necessario per poter riprodurre con il lettore CD audio i dischi CD-R/CD-RW registrati.

Informazioni sui file MP3

Con MP3 (MPEG 1 Audio Layer-3) si intende una tecnologia e un formato standard per la compressione di sequenze sonore. Il file viene compresso fino a circa 1/10 delle dimensioni originali; la compressione viene applicata ai suoni al di fuori della gamma dell'udito, ma non a quelli udibili.

Note sui dischi

È possibile riprodurre file MP3 registrati su CD-ROM, CD-R e CD-RW.

Il disco deve essere nel formato ISO 9660*1 livello 1 o livello 2 oppure nel formato di espansione*2 Joliet o Romeo.

È possibile utilizzare dischi registrati in multisessione*3.

*1 Formato ISO 9660

Lo standard internazionale più diffuso per il formato logico di file e cartelle su CD-ROM. Esistono più livelli di specifiche. Nel Livello 1, i nomi di file devono corrispondere al formato 8,3, ossia un massimo di 8 caratteri nel nome e di 3 caratteri nell'estensione in lettere maiuscole ("*.MP3"). I nomi di cartelle non possono superare gli 8 caratteri. Il numero massimo di livelli di cartelle annidate è pari a 8. Le specifiche di livello 2 consentono l'uso di nomi di file di una lunghezza massima di 31 caratteri. Ciascuna cartella può contenere un massimo di 8 livelli. Per il formato di espansione Joliet o Romeo, accertarsi dei contenuti del software di scrittura, e così via.

*2 Formato di espansione

Joliet: È possibile visualizzare i nomi di album (cartella)/brani (file) fino a un numero massimo di 32 caratteri.

Romeo: È possibile visualizzare i nomi di album (cartella)/brani (file) fino a un numero massimo di 64 caratteri.

*3 Multisessione

Si tratta di un metodo di registrazione che consente di aggiungere dati utilizzando il metodo Track-At-Once. I CD convenzionali iniziano con un'area di controllo CD detta Lead-in e terminano con un'area detta Lead-out. Un CD multisessione contiene più sessioni; ciascuna sezione compresa tra Lead-in e Lead-out è considerata come una sessione singola.

CD-Extra: formato che consente di effettuare la registrazione dell'audio (dati CD audio) in brani della sessione 1 e la registrazione dei dati in brani della sessione 2.

CD missato: in questo formato, i dati vengono registrati come brano 1, mentre l'audio (dati CD audio) viene registrato come brano 2.

Note

- Con formati diversi dai livelli 1 e 2 ISO 9660, è possibile che i nomi delle cartelle o dei file non vengano visualizzati correttamente.
- Durante l'assegnazione del nome, accertarsi di aggiungere l'estensione ".MP3" al file.
- Se l'estensione ".MP3" viene aggiunta a file che non sono in tale formato, l'apparecchio non è in grado di riconoscerli e genera un disturbo acustico che potrebbe danneggiare i diffusori.
- Per i dischi indicati di seguito, l'avvio della riproduzione necessita di un tempo maggiore.
 - dischi registrati con una struttura ad albero complessa.
 - dischi registrati in multisessione.
 - dischi ai quali è possibile aggiungere dati.
- Se viene riprodotto un file MP3 ad alta velocità di trasmissione, ad esempio 320 kbps, è possibile che l'audio sia soggetto a interruzioni.

Avvertenze relative alla riproduzione di dischi registrati in multisessione

- Se il primo brano della prima sessione è costituito da dati CD audio:
 - È possibile riprodurre solamente dati CD audio. Le informazioni relative ai dati CD non audio/file MP3, quali il numero del brano, la durata e così via, vengono visualizzate senza che venga emesso alcun suono.
- Se il primo brano della prima sessione non è costituito da dati CD audio:
 - Se il disco contiene uno o più file MP3, solo questi ultimi vengono riprodotti mentre gli altri dati vengono saltati, poiché i dati dei CD audio non vengono riconosciuti.
 - Se il disco non contiene alcun file MP3, viene visualizzato "NO Music" e non viene riprodotto alcun brano, poiché i dati dei CD audio non vengono riconosciuti.

Ordine di riproduzione dei file MP3

L'ordine di riproduzione delle cartelle e dei file è il seguente:

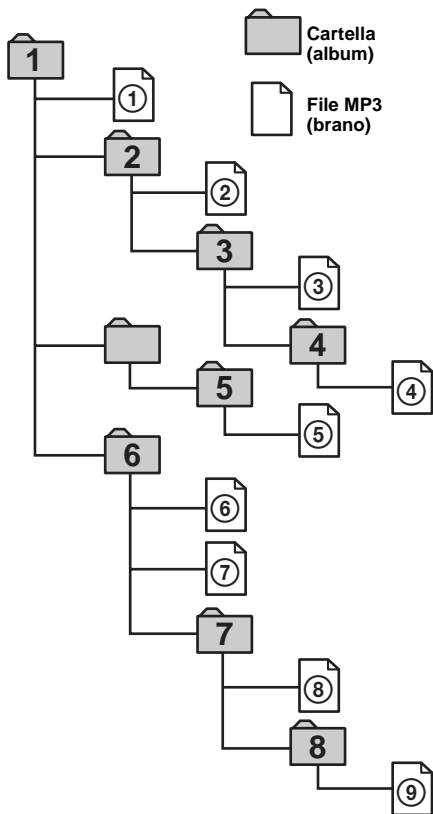

Livello 1 Livello 2 Livello 3 Livello 4 Livello 5
(radice)

Note

- Le cartelle che non contengono file MP3 vengono saltate.
- Se viene inserito un disco contenente più livelli, l'avvio della riproduzione necessita di un tempo maggiore. Si consiglia di creare solo uno o due livelli per ogni disco.
- Numero massimo di cartelle: 150, incluse la cartella radice e le cartelle vuote.
- Numero massimo di file e cartelle MP3 memorizzabili nel disco: 300.
Se il nome di un file o di una cartella contiene molti caratteri, è possibile che tale numero diventi inferiore a 300.
- Il numero massimo di livelli riproducibili è 8.

Suggerimento

Per specificare un ordine di riproduzione desiderato, inserire, prima del nome del file o della cartella, il numero d'ordine ("01", "02"), quindi registrare il contenuto su un disco (l'ordine varia in base al software di scrittura).

Operazioni preliminari

Azzeramento dell'apparecchio

Prima di utilizzare l'apparecchio per la prima volta, dopo la sostituzione della batteria dell'auto o dopo avere effettuato modifiche ai collegamenti, è necessario azzerare l'apparecchio stesso.

Premere il tasto RESET con un oggetto appuntito, quale una penna a sfera.

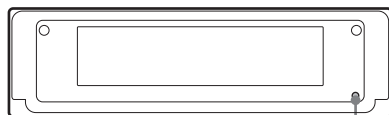

Tasto RESET

Azzeramento dell'apparecchio durante l'uso nella posizione del display secondario

Tasto RESET

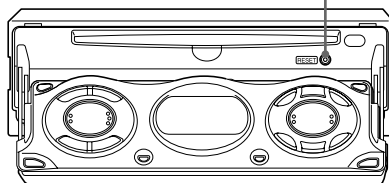

Note

- Dopo avere reimpostato l'apparecchio sulla posizione di chiusura, assicurarsi di premere una volta **OPEN** prima di riutilizzarlo. Se all'interno dell'apparecchio si trova un disco, quest'ultimo viene espulso automaticamente. Inserirlo di nuovo.
- Premendo il tasto **RESET** verranno cancellate le impostazioni dell'orologio e alcune funzioni memorizzate.
- Dopo avere reimpostato l'apparecchio, premere **OPEN/CLOSE** sul telecomando a scheda per assicurarsi che il pannello anteriore si apra e si chiuda correttamente prima di effettuare altre operazioni.

Impostazione dell'orologio

L'orologio mostra l'indicazione digitale dell'ora in base al sistema delle 24 ore.

Esempio: per impostare l'ora sulle 10:08

- 1 Premere **(MENU)**, quindi premere più volte **↑** o **↓** fino a visualizzare "Clock Adjust".



- 1 Premere **(ENTER)**.
L'indicazione dell'ora lampeggia.
 - 2 Premere **↑** o **↓** per impostare l'ora.
 - 3 Premere **→**.
L'indicazione dei minuti lampeggia.
 - 4 Premere **↑** o **↓** per impostare i minuti.
- 2 Premere **(ENTER)**.

10:08

L'orologio viene attivato. Quando l'impostazione dell'orologio è completata, il display torna a visualizzare il modo di riproduzione normale.

Suggerimenti

- È possibile impostare l'orologio automaticamente tramite la funzione RDS (pagina 21).
- Quando è attivato il modo orologio, l'ora viene visualizzata solo se viene selezionato il modo di riproduzione normale. L'ora viene sempre visualizzata nella finestra del display secondario. (pagina 25)

Lettore CD Unità CD/MD (opzionale)

Oltre a riprodurre CD, mediante questo apparecchio è possibile controllare unità CD/MD esterne.

Nota

Quando si collega un apparecchio CD opzionale fornito della funzione CD TEXT, le informazioni CD TEXT vengono visualizzate nel display durante la riproduzione di un disco CD TEXT.

Riproduzione di un disco

(con questo apparecchio)

- 1 Premere **(OPEN/CLOSE)** o **(OPEN)** sull'apparecchio, quindi inserire il disco con l'etichetta rivolta verso l'alto.
La riproduzione inizia automaticamente.

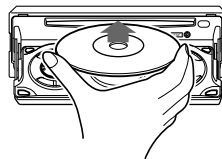

- 2 Premere **(OPEN/CLOSE)** o **(CLOSE)** sull'apparecchio per chiudere il pannello anteriore.

Se è già inserito un disco, per iniziare la riproduzione premere più volte **(SOURCE)** fino a visualizzare "CD".

Per	Premere
Arrestare la riproduzione	(OFF)
Espellere il disco	(OPEN/CLOSE) o (OPEN) quindi ▲ sull'apparecchio
Salutare i brani – Sensore musicale automatico	(SEEK) (←/→) [una volta per ogni brano]
Procedere velocemente in avanti/all'indietro – Ricerca manuale	(SEEK) (←/→) [tenere premuto fino al punto desiderato]
Salutare gli album* – Selezione di album	(DISC) (↑/↓) [tenere premuto fino al punto desiderato]

* Disponibile solo durante la riproduzione di file MP3.

Per saltare i brani in modo continuo, premere ← o →, quindi premere di nuovo entro 1 secondo e tenere premuto.

Note

- Prima di avviare la riproduzione di un brano, il presente apparecchio legge tutte le informazioni sui brani e sugli album contenute nel disco. A seconda della struttura del brano, è possibile che occorra attendere oltre un minuto prima che venga avviata la riproduzione. Nel corso di tale operazione, viene visualizzato "Read". Attendere che la riproduzione venga avviata in modo automatico al termine della lettura dei dati.
- A seconda delle condizioni del disco, è possibile che la riproduzione non venga avviata (pagina 7, 8).
- Se durante la riproduzione del primo/ultimo brano del disco viene premuto ← o →, la riproduzione passa all'ultimo/primo brano del disco.
- Al termine dell'ultimo brano, la riproduzione viene riavviata a partire dal primo brano del disco.
- Quando è collegato un apparecchio opzionale, la riproduzione della stessa sorgente continua sull'unità CD/MD opzionale.
- Se viene riprodotto un file MP3 ad alta velocità di trasmissione, ad esempio 320 kbps, è possibile che l'audio sia soggetto a interruzioni.

(con un apparecchio opzionale)

- 1 Premere più volte (SOURCE) per selezionare "CD" o "MD (MS*)".
- 2 Premere più volte (MODE) fino a visualizzare l'apparecchio desiderato. Viene avviata la riproduzione.

Per	Premere
Salutare i dischi – Selezione di dischi	(DISC) (↑/↓)
Salutare gli album*2 – Selezione di album	(DISC) (↑/↓) [tenere premuto fino al punto desiderato]

*1 MS: Lettore System-up MG Memory Stick MGS-X1

*2 Disponibile solo durante la riproduzione di file MP3.

Precauzioni relative al collegamento tra il lettore MGS-X1 e il lettore o i lettori MD

Questo apparecchio riconosce l'MGS-X1 come lettore MD.

- Per riprodurre utilizzando l'MGS-X1, premere (SOURCE) per selezionare "MS" o "MD". Se "MS" viene visualizzato nel display della sorgente, MGS-X1 avvia la riproduzione. Se "MD" viene visualizzato nel display della sorgente, premere (MODE) per selezionare "MS" in modo da avviarne la riproduzione.
- Per riprodurre utilizzando l'apparecchio MD, premere (SOURCE) per selezionare "MD" o "MS". Se l'unità MD desiderata viene visualizzata nel display della sorgente, ne sarà avviata la riproduzione. Se nel display della sorgente viene visualizzato "MS" o un'unità MD diversa, premere (MODE) per selezionare l'unità MD desiderata, in modo da avviarne la riproduzione.

Note relative alla riproduzione di un disco con dati CD non audio/file MP3

Se viene inserito un disco con dati CD non audio/file MP3:

- in questo apparecchio, appare "NO Music" nel display e viene visualizzato il display dell'orologio (la riproduzione del CD si arresta).
- in un apparecchio CD MP3 compatibile opzionale, appare "NO Music" nel display e viene avviata la riproduzione del disco successivo.
- in un apparecchio CD opzionale non compatibile con MP3, il disco verrà riprodotto senza audio.

Voci del display

Quando il disco/album/brano cambia, i titoli preregistrati*1 del nuovo disco/album/brano vengono visualizzati automaticamente (se la funzione di scorrimento automatico è attivata, i nomi più lunghi di 12 caratteri vengono fatti scorrere (pagina 25)).

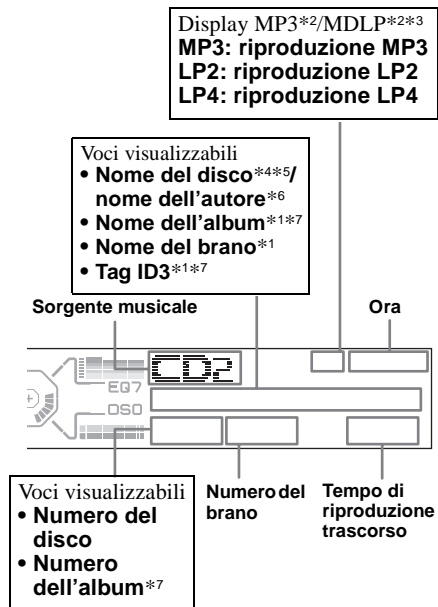

Note

- Alcuni caratteri non possono essere visualizzati. I caratteri e i simboli non visualizzabili appaiono come "■".
- Per alcuni dischi CD TEXT o tag ID3, alcune informazioni contenenti molti caratteri potrebbero non venire fatte scorrere.
- Questo apparecchio non è in grado di visualizzare il nome dell'autore di ogni brano del disco CD TEXT o dell'album.

Note relative a MP3

- Il tag ID3 è relativo alla sola versione 1.
- Alcuni caratteri non possono essere visualizzati. Caratteri e simboli che non possono essere visualizzati appaiono come "■". È possibile visualizzare i nomi di album (cartella)/brani (file) fino a un numero massimo di 64 caratteri. Un tag ID3 può essere composto da un massimo di 30 caratteri.
- Nei casi che seguono, il tempo di riproduzione trascorso potrebbe non essere visualizzato correttamente.
 - durante la riproduzione di file MP3 di tipo VBR (con velocità di trasmissione variabile).
 - durante le operazioni di avanzamento rapido in avanti/all'indietro.

Suggerimento

Se la funzione di scorrimento automatico viene disattivata e il nome del disco, del brano o dell'album viene modificato, quest'ultimo o il tag ID3 non vengono fatti scorrere.

Per	Premere
Cambiare la voce del display	(DSPL/PTY)
Scorrere le voci del display	(SCRL)

*1 Durante la pressione di (DSPL/PTY), "NO Disc Name" o "NO Track Name" indica che non sono presenti i nomi del disco, dell'album o del brano e "NO ID3 Tag" indica che non è presente alcun tag ID3.

*2 "MP3"/"MDLP" viene visualizzato nel display (sotto l'orologio), in base all'impostazione di REP e SHUF.

*3 Disponibile esclusivamente se viene collegato un lettore MD opzionale dotato della funzione MDLP e se viene riprodotto un disco MDLP.

*4 Se premendo (DSPL/PTY) viene visualizzato "NO Disc Name" o "NO Track Name", significa che non esiste alcun promemoria disco (pagina 14) o nome preregistrato da visualizzare.

*5 Se al disco è stato assegnato un nome mediante il presente apparecchio utilizzando la funzione CUSTOM FILE, viene visualizzato il promemoria disco.

*6 Solo per dischi CD TEXT con il nome dell'autore.

*7 Disponibile solo durante la riproduzione di file MP3.

Riproduzione ripetuta dei brani

— Riproduzione ripetuta

È possibile selezionare:

- REP-Track — per ripetere il brano corrente.
- REP-Album*¹ — per ripetere i brani contenuti nell'album corrente.
- REP-Disc*² — per ripetere i brani contenuti nel disco corrente.

*¹ *Disponibile solo durante la riproduzione di file MP3.*

*² *Disponibile solo se sono collegate una o più unità CD/MD opzionali.*

Durante la riproduzione, premere più volte ① (REP) fino a quando l'impostazione desiderata non viene visualizzata nel display.

Viene avviata la riproduzione ripetuta.

Per tornare al modo di riproduzione normale, selezionare "REP-off".

Riproduzione dei brani in ordine casuale

— Riproduzione in ordine casuale

È possibile selezionare:

- SHUF-Album*¹ — per riprodurre in ordine casuale gli album nel lettore CD opzionale corrente dotato della funzione di controllo dei file MP3.
- SHUF-Disc — per riprodurre in ordine casuale i brani del disco corrente.
- SHUF-Changer*² — per riprodurre in ordine casuale i brani nel lettore CD o MD opzionale corrente.
- SHUF-All*³ — per riprodurre in ordine casuale tutti i brani in tutti i lettori CD o MD collegati (incluso questo apparecchio).

*¹ *Disponibile solo durante la riproduzione di file MP3.*

*² *Disponibile solo se sono collegati uno o più lettori CD (MD) opzionali.*

*³ *Disponibile solo se uno o più lettori CD, o due o più lettori MD opzionali sono collegati.*

Durante la riproduzione, premere più volte ② (SHUF) fino a quando l'impostazione desiderata non viene visualizzata nel display.

Viene avviata la riproduzione in ordine casuale.

Per tornare al modo di riproduzione normale, selezionare "SHUF-off".

Nota

Mediante la funzione "SHUF-All", non è possibile riprodurre in ordine casuale i brani nei lettori CD insieme a quelli nei lettori MD.

Assegnazione di un nome a un CD

— Funzione di promemoria disco (per un lettore CD con la funzione CUSTOM FILE)

È possibile assegnare un nome a un disco (funzione di promemoria disco). È possibile inserire fino a 8 caratteri per ogni disco. Se si assegna un nome a un CD, è possibile individuarlo in base al nome (pagina 15).

1 Avviare la riproduzione del disco al quale si desidera assegnare il nome in un apparecchio CD dotato della funzione CUSTOM FILE.

2 Premere (MENU), quindi premere più volte ↑ o ↓ fino a visualizzare l'indicazione "Name Edit".

3 Premere (ENTER).



4 Inserire i caratteri.

1 Premere più volte ↑*1 per selezionare il carattere desiderato.

A → B → C ... → 0 → 1 → 2 ... → +
→ → → * ... → ␣*2 → A

*1 Per l'ordine inverso, premere ↓.

*2 (spazio vuoto)

2 Premere → una volta individuato il carattere desiderato.



Se si preme ←, è possibile retrocedere verso sinistra.

3 Ripetere i punti **1** e **2** per inserire l'intero nome.

5 Per tornare al modo di riproduzione normale, premere (ENTER).

Suggerimenti

- Per correggere o cancellare un nome, è sufficiente sovrascriverlo o inserire " ".
- Esiste un altro modo per assegnare un nome a un CD: tenere premuto (LIST) per 2 secondi invece di eseguire i punti 2 e 3. È inoltre possibile terminare questa operazione premendo (LIST) per 2 secondi invece di eseguire il punto 5.
- È possibile assegnare un nome a un CD in un apparecchio privo della funzione CUSTOM FILE se tale apparecchio è collegato ad un lettore CD dotato di tale funzione. Il promemoria disco verrà memorizzato nel lettore CD dotato della funzione CUSTOM FILE.

Visualizzazione del promemoria disco

In quanto voce del display, la funzione di promemoria disco ha sempre la priorità sulle informazioni originali CD TEXT.

Per	Premere
Visualizzare	(DSPL/PTY) durante la riproduzione di dischi CD/CD TEXT

Suggerimento

Per sapere quali altre voci possono essere visualizzate, fare riferimento a pagina 12.

Cancellazione del promemoria disco

- 1 Premere più volte **(SOURCE)** per selezionare "CD".
- 2 Premere più volte **(MODE)** per selezionare il lettore CD in cui è memorizzato il promemoria disco.
- 3 Premere **(MENU)**, quindi premere più volte **↑** o **↓** fino a visualizzare "Name Delete".
- 4 Premere **(ENTER)**.
Vengono visualizzati i nomi memorizzati.
- 5 Premere più volte **↑** o **↓** per selezionare il nome del disco che si desidera cancellare.
- 6 Tenere premuto **(ENTER)** per 2 secondi.
Il nome viene cancellato.
Ripetere i punti 5 e 6 per cancellare altri nomi.
- 7 Premere due volte **(MENU)**.
Il lettore torna al modo normale di riproduzione.

Note

- Quando viene cancellato il promemoria disco di un CD TEXT, vengono visualizzate le informazioni originali del CD TEXT.
- Se non si trova il promemoria disco che si desidera cancellare, selezionare un diverso lettore CD al punto 2.
- Se tutti i promemoria disco sono già stati cancellati, il lettore torna al modo di riproduzione normale al punto 4.

Ricerca di un disco in base al nome

— Funzione di elenco (per un lettore CD con la funzione CD TEXT/CUSTOM FILE o un lettore MD)

Questa funzione è disponibile per i dischi cui sono stati assegnati dei nomi personalizzati*1 o per i CD TEXT*2.

*1 Individuazione di un disco in base al nome assegnato: quando si assegna un nome a un CD (pagina 14) o a un MD.

*2 Individuazione di un disco in base alle informazioni CD TEXT: quando si riproduce un disco CD TEXT su un lettore CD con la funzione CD TEXT.

1 Premere **(LIST)**.

Il nome assegnato al disco corrente viene visualizzato nel display.

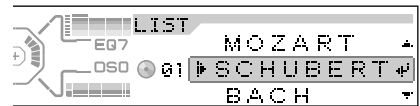

2 Premere più volte **↑** o **↓** fino a quando non viene individuato il disco desiderato.

3 Premere **(ENTER)** per riprodurre il disco.

Nota

Non è possibile visualizzare alcune lettere (ad eccezione delle lettere memorizzate dal promemoria disco).

Radio

Questo apparecchio è in grado di memorizzare fino a 6 stazioni per banda (FM1, FM2, FM3, MW e LW).

Attenzione

Quando si sintonizzano le stazioni mentre si guida, utilizzare la funzione Best Tuning Memory per evitare incidenti.

Memorizzazione automatica delle stazioni

— Best Tuning Memory (BTM)

L'apparecchio seleziona le stazioni che trasmettono i segnali più forti nella banda selezionata e le memorizza nell'ordine di frequenza.

- 1 Premere più volte **(SOURCE)** per selezionare la radio.
- 2 Premere più volte **(MODE)** per selezionare la banda.
- 3 Premere più volte **(MENU)**, quindi premere **↑** o **↓** fino a visualizzare "BTM".
- 4 Premere **(ENTER)**.

Quando l'impostazione è stata memorizzata viene emesso un segnale acustico.

Note

- Se a causa di segnali deboli si ricevono solo poche stazioni, alcuni tasti numerici manterranno le relative impostazioni originali.
- Se nel display viene visualizzato un numero, l'apparecchio avvia la memorizzazione delle stazioni a partire da quella correntemente visualizzata.

Ricezione delle stazioni memorizzate

- 1 Premere più volte **(SOURCE)** per selezionare la radio.
- 2 Premere più volte **(MODE)** per selezionare la banda.
- 3 Premere il tasto numerico (da **(1)** a **(6)**) in corrispondenza del quale è memorizzata la stazione desiderata.

Suggerimento

Premere **↑** o **↓** per ricevere le stazioni nell'ordine in cui sono state memorizzate (funzione di ricerca preselezionata).

Se non è possibile sintonizzarsi su una stazione preselezionata

Premere **(SEEK)** (**←**) o **(SEEK)** (**→**) per ricercare la stazione (sintonizzazione automatica).

La ricerca si arresta non appena l'apparecchio riceve una stazione. Ripetere la procedura fino a quando non viene ricevuta la stazione desiderata.

Suggerimenti

- Se la sintonizzazione automatica si arresta troppo frequentemente, attivare la funzione di ricerca locale per limitare la ricerca alle stazioni con il segnale più forte. Vedere "Modifica delle impostazioni dell'audio e del display" a pagina 25.
- Se si conosce la frequenza della stazione che si desidera ascoltare, premere e tenere premuto **←** o **→** per individuare la frequenza approssimativa, quindi premere più volte **←** o **→** per sintonizzarsi esattamente sulla frequenza desiderata (sintonizzazione manuale).

Se la ricezione FM stereo è scadente

Selezionare il modo di ricezione monofonico

Vedere "Modifica delle impostazioni dell'audio e del display" a pagina 25. Il suono migliora, ma diventa monofonico ("ST" scompare).

Suggerimento

Se non è possibile ascoltare le trasmissioni FM, disattivare DSO (pagina 27).

Memorizzazione delle stazioni desiderate

È possibile preselezionare manualmente le stazioni desiderate in corrispondenza di qualsiasi tasto numerico prescelto.

- 1 Premere più volte **(SOURCE)** per selezionare la radio.
- 2 Premere più volte **(MODE)** per selezionare la banda.
- 3 Premere **(SEEK)** (**←**) o **(SEEK)** (**→**) per ricercare la stazione che si desidera memorizzare.
- 4 Tenere premuto per 2 secondi il tasto numerico desiderato (da **(1)** a **(6)**) fino a visualizzare "MEM".
L'indicazione del tasto numerico appare nel display.

Nota

Se si memorizza un'altra stazione sullo stesso tasto numerico, la stazione memorizzata precedentemente viene cancellata.

Sintonizzazione di una stazione da un elenco

— Funzione di elenco

- 1 Durante la ricezione radiofonica, premere **(LIST)** per qualche istante.

La frequenza o il nome assegnato alla stazione corrente appare nel display.

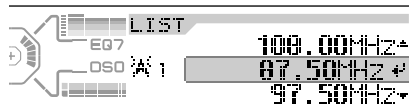

- 2 Premere più volte **↑** o **↓** fino a quando non viene individuata la stazione desiderata.

Se non è stato assegnato un nome alla stazione selezionata, nel display viene visualizzata la frequenza.

- 3 Premere **(ENTER)** per sintonizzare la stazione desiderata.

Presentazione della funzione RDS

L'RDS (sistema dati radio) è un servizio che consente alle stazioni radio FM di trasmettere informazioni digitali aggiuntive oltre al normale segnale in radiofrequenza. Quando viene ricevuta una stazione con la funzione RDS viene visualizzata, ad esempio, una delle seguenti voci.

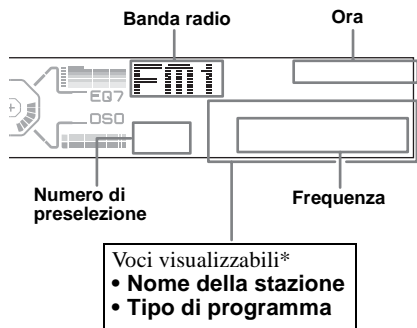

* Vedere "Sintonizzazione delle stazioni in base al tipo di programma" a pagina 20.

Per	Premere
Cambiare la voce del display	(DSPL/PTY)

Servizi RDS

I dati RDS offrono altre funzioni quali:

- **La risintonizzazione automatica** di un programma, funzione utile durante lunghi viaggi in auto. — AF → pagina 18
- Ricezione dei **notiziari sul traffico**, anche durante l'ascolto di un altro programma o di una sorgente diversa — TA → pagina 19
- Selezione delle stazioni in base al **tipo di programma**. — PTY → pagina 20
- Impostazione automatica **dell'orologio**. — CT → pagina 21

Note

- A seconda del paese o della zona geografica, potrebbero non essere disponibili tutte le funzioni RDS.
- La funzione RDS potrebbe non funzionare correttamente quando il segnale è debole o se la stazione sintonizzata non trasmette dati RDS.

Risintonizzazione automatica per la ricezione ottimale

— Funzione AF

La funzione AF (Alternative frequencies – frequenze alternative) consente alla radio di sintonizzarsi sempre sulla stazione con il segnale più forte.

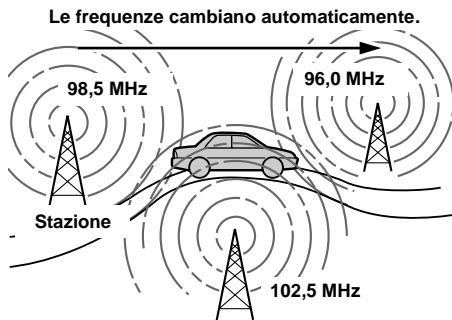

1 Selezionare una stazione FM (pagina 16).

2 Premere più volte (AF) fino a visualizzare "AF on".

L'apparecchio inizia a ricercare una frequenza alternativa con un segnale più forte nella stessa rete.

Se l'indicazione "NO AF" lampeggia, significa che la stazione attualmente sintonizzata è priva di una frequenza alternativa.

Nota

Quando nell'area non esiste una frequenza alternativa o quando non si desidera ricercarne una, disattivare la funzione AF selezionando "AF off".

Per le stazioni prive di frequenza alternativa

Premere **(SEEK)** (←) o **(SEEK)** (→) mentre il nome della stazione lampeggia (entro 8 secondi).

L'apparecchio avvia la ricerca di un'altra frequenza con gli stessi dati PI (identificazione programma) (viene visualizzata l'indicazione "PI Seek"). Se l'apparecchio non rileva gli stessi dati PI, torna alla frequenza selezionata in precedenza.

Mantenimento di un programma regionale

Quando la funzione AF è attivata, le impostazioni predefinite di questo apparecchio limitano la ricezione a una regione specifica, in modo che la stazione sintonizzata non venga sostituita da una stazione regionale dal segnale più potente.

Se si intende lasciare tale area di ricezione regionale o se si desidera utilizzare la funzione AF in modo completo, selezionare "Regional off" nel Menu (pagina 25).

Nota

Questa funzione non è disponibile nel Regno Unito e in altre aree.

Funzione Local Link (solo per il Regno Unito)

Questa funzione consente di selezionare altre stazioni locali della stessa area, anche se non sono memorizzate in corrispondenza dei tasti numerici.

- 1 Premere un tasto numerico (da **(1)** a **(6)**) in corrispondenza del quale è memorizzata una stazione locale.
- 2 Entro 5 secondi, premere di nuovo il tasto numerico della stazione locale.
- 3 Ripetere questa procedura fino alla ricezione della stazione locale desiderata.

Ascolto dei notiziari sul traffico

— TA/TP

Attivando le funzioni TA (notiziari sul traffico) e TP (programma sul traffico), è possibile sintonizzarsi automaticamente su una stazione FM che trasmette notiziari sul traffico. Queste impostazioni funzionano indipendentemente dal programma FM o dalla sorgente (ad esempio, CD/MD/AUX) corrente; al termine del notiziario, l'apparecchio torna alla sorgente originale.

Premere più volte **(TA)** fino a visualizzare "TA on".

L'apparecchio avvia la ricerca delle stazioni con le informazioni sul traffico.

"TP" indica la ricezione di tali stazioni e "TA" lampeggia durante un notiziario sul traffico. Se viene visualizzato "NO TP", l'apparecchio continua la ricerca delle stazioni TP disponibili.

Per eliminare tutti i notiziari sul traffico, selezionare "TA off".

Per	Premere
Eliminare il notiziario corrente	(TA)

Suggerimento

È inoltre possibile eliminare il notiziario corrente premendo **(SOURCE)** o **(MODE)**.

Preimpostazione del volume dei notiziari sul traffico

È possibile preimpostare il livello del volume dei notiziari sul traffico in modo da poterli udire chiaramente.

- 1 Premere **(VOL)** (+) o **(VOL)** (-) per impostare il livello di volume desiderato.
- 2 Tenere premuto **(TA)** per 2 secondi. Viene visualizzata l'indicazione "TA" e memorizzata l'impostazione.

Ascolto dei notiziari di emergenza

Se una delle funzioni AF o TA è attivata, gli annunci di emergenza ricevuti vengono automaticamente trasmessi durante l'ascolto di una stazione FM o di una sorgente CD/MD/AUX.

Preselezione di stazioni RDS con impostazione AF e TA

Durante la preselezione di stazioni RDS, oltre alla frequenza viene memorizzata l'impostazione AF/TA (attivata/disattivata) di ogni stazione. È possibile selezionare un'impostazione diversa (per AF, TA o entrambe) per ogni stazione preselezionata oppure la stessa impostazione per tutte le stazioni preselezionate. Durante la preselezione di stazioni con "AF on", l'apparecchio memorizza automaticamente le stazioni con il segnale radio più forte.

Preselezione della stessa impostazione per tutte le stazioni preselezionate

- 1 Selezionare una banda FM (pagina 16).
- 2 Premere **(AF)** e/o **(TA)** per selezionare "AF on" e/o "TA on".
Si noti che selezionando "AF off" e "TA off" vengono memorizzate sia le stazioni non RDS che quelle RDS.
- 3 Premere **(MENU)**, quindi premere più volte **↑** o **↓** fino a visualizzare "BTM".
- 4 Premere **(ENTER)**.
BTM lampeggia.

Preselezione di impostazioni diverse per ogni stazione preselezionata

- 1 Selezionare una banda FM e sintonizzarsi sulla stazione desiderata (pagina 16).
- 2 Premere **(AF)** e/o **(TA)** per selezionare "AF on" e/o "TA on".
- 3 Tenere premuto per 2 secondi il tasto numerico desiderato (da **(1)** a **(6)**) fino a visualizzare "MEM".

Ripetere la procedura dal punto 1 per preselezionare altre stazioni.

Sintonizzazione delle stazioni in base al tipo di programma

— PTY

È possibile sintonizzarsi su una stazione selezionando il tipo di programma che si desidera ascoltare.

Tipi di programma	Display
Notiziari	News
Attualità	Affairs
Informazione	Info
Sport	Sport
Istruzione	Educate
Teatro	Drama
Cultura	Culture
Scienza	Science
Vari	Varied
Musica pop	Pop M
Musica rock	Rock M
Musica leggera	Easy M
Classica leggera	Light M
Musica classica	Classics
Altri tipi di musica	Other M
Bollettini meteorologici	Weather
Finanza	Finance
Programmi per bambini	Children
Sociale	Social A
Religione	Religion
Chat show	Phone in
Viaggi	Travel
Divertimento	Leisure
Musica jazz	Jazz
Musica country	Country
Musica nazionale	Nation M
Musica degli anni '50/'60	Oldies
Musica folk	Folk M
Documentari	Document

Nota

Non è possibile utilizzare questa funzione nelle nazioni in cui non sono disponibili i dati PTY (Programme Type Selection, selezione tipo di programma).

- 1 Durante la ricezione FM, premere **(DSPL/PTY)** fino a quando non viene visualizzato "PTY".

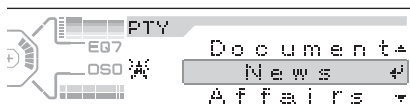

Se la stazione sta trasmettendo dati PTY, viene visualizzato il nome del tipo di programma corrente.

Se la stazione ricevuta non è una stazione RDS o se i dati RDS non vengono ricevuti, viene visualizzato "-----".

- 2 Premere più volte **↑** o **↓** fino a visualizzare il tipo di programma desiderato.
I tipi di programma appaiono nell'ordine indicato dalla tabella.
Se il tipo di programma non è specificato nei dati RDS, viene visualizzato "NO DATA".
- 3 Premere **(ENTER)**.
L'apparecchio avvia la ricerca di una stazione che trasmette il tipo di programma selezionato.

Impostazione automatica dell'orologio

— CT

L'orologio viene impostato automaticamente mediante i dati CT (Clock Time) della trasmissione RDS.

- 1 Durante la ricezione radiofonica, premere **(MENU)**, quindi premere più volte **↑** o **↓** fino a visualizzare "CT off".



- 2 Premere più volte **→** fino a visualizzare "CT on".
L'orologio è impostato.
- 3 Premere **(ENTER)** per tornare al display normale.

Per disattivare la funzione CT, selezionare "CT off" al punto 2.

Note

- La funzione CT potrebbe non essere disponibile anche durante la ricezione di una stazione RDS.
- L'ora impostata mediante la funzione CT e l'ora corrente potrebbero non corrispondere.

Altre funzioni

È inoltre possibile controllare l'apparecchio (e le unità CD/MD opzionali) tramite un telecomando a rotazione (**opzionale**).

Uso del telecomando a rotazione

Innanzitutto, fissare l'etichetta appropriata a seconda della modalità in cui si desidera montare il telecomando a rotazione.

Il telecomando a rotazione funziona tramite pressione dei tasti e/o rotazione dei comandi.

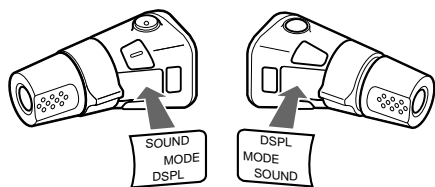

Pressione dei tasti

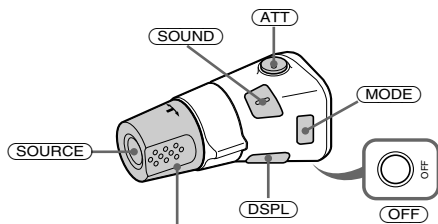

Ruotare il comando VOL per regolare il volume.

Premere	Per
SOURCE	Cambiare sorgente (radio/CD/MD*1/AUX*2)/ attivare l'alimentazione
MODE	Cambiare operazione (banda radio/lettore CD/lettore MD*1)
ATT	Attenuare il suono
OFF *3	Interrompere la riproduzione o la ricezione radiofonica/ disattivare l'alimentazione
SOUND	Regolare il menu audio
DSPL	Cambiare la voce del display (per 2 secondi per scorrere tra le voci del display)

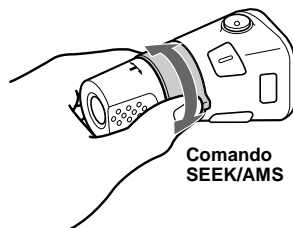

Comando
SEEK/AMS

Ruotare e rilasciare per:

- Saltare i brani.
- Sintonizzare le stazioni automaticamente.

Ruotare, mantenere ruotato e rilasciare per:

- Fare avanzare o fare retrocedere rapidamente un brano.
- Trovare una stazione manualmente.

Pressione e rotazione del telecomando



Comando
PRESET/DISC

Premere verso l'interno e ruotare il telecomando per:

- Ricevere le stazioni preselezionate.
- Cambiare i dischi durante la riproduzione CD (MD)*1.
- Cambiare album*4.

*1 Solo se è collegato l'apparecchio opzionale corrispondente.

*2 Disponibile esclusivamente se al terminale AUX IN dell'apparecchio è collegato un dispositivo portatile Sony opzionale. Non è possibile collegare più unità CD/MD opzionali contemporaneamente.

*3 Se la chiave d'accensione dell'auto non è dotata della posizione ACC (accessoria), assicurarsi di tenere premuto **OFF** dopo avere spento il motore fino a quando il display non scompare.

*4 Disponibile solo durante la riproduzione di file MP3.

Durante la riproduzione di file MP3, è possibile selezionare un album utilizzando il telecomando a rotazione.

(con questo apparecchio)

Per	Effettuare quanto segue
Saltare gli album – Selezione di album	Premere verso l'interno e ruotare il comando una volta per ogni album. Per saltare gli album senza interruzioni, premere verso l'interno e tenere premuto il comando.

(con un apparecchio opzionale)

Per	Effettuare quanto segue
Saltare i dischi – Selezione di dischi	Premere verso l'interno e ruotare il comando una volta per ogni disco. Per saltare i dischi senza interruzioni, premere verso l'interno e ruotare una volta, quindi nuovamente entro 1 secondo (tenendo premuto) il comando.
Saltare gli album – Selezione di album	Premere verso l'interno e ruotare il comando tenendo premuto per un istante, quindi rilasciare. Per saltare gli album, senza interruzioni, premere verso l'interno e ruotare una volta, quindi nuovamente (tenendo premuto) entro 1 secondo dal rilascio del comando.

Modifica della direzione operativa

La direzione operativa dei comandi è impostata in fabbrica come illustrato di seguito.

Per aumentare

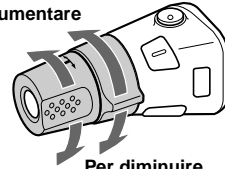

Per diminuire

Se si desidera montare il telecomando a rotazione sul lato destro del piantone di guida, è possibile invertire la direzione operativa dei comandi.

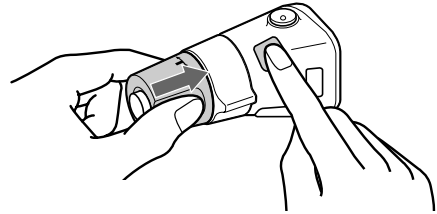

Tenere premuto  per 2 secondi premendo contemporaneamente il comando VOL.

Regolazione delle caratteristiche dell'audio

È possibile regolare i bassi, gli acuti, il bilanciamento, l'attenuatore e il volume del subwoofer.

1 Premere più volte **(SOUND)** per selezionare la voce desiderata.

Ad ogni pressione di **(SOUND)**, la voce cambia come segue:

BASS (bassi) → TREBLE (acuti)

→ BALANCE (sinistra-destra) →

FADER (anteriore-posteriore) →

SUB (volume del subwoofer)

2 Regolare il livello della voce selezionata premendo **←** o **→**.

Quando si effettua una regolazione con il telecomando a rotazione, premere **(SOUND)** e ruotare il comando VOL.



Dopo 3 secondi, il display torna al modo di riproduzione normale.

Nota

Effettuare la regolazione entro 3 secondi dopo avere selezionato la voce.

Attenuazione veloce dell'audio

(tramite il telecomando a rotazione o il telecomando a scheda)

Premere **(ATT)**.

Nel display viene visualizzato "ATT on" per alcuni secondi.

Per ripristinare il livello di volume precedente, premere di nuovo **(ATT)**.

Suggerimento

Se al cavo ATT è collegato un cavo di interfaccia per telefoni per auto, non appena viene rilevata una telefonata in arrivo il livello del volume si abbassa automaticamente (funzione ATT di esclusione del volume).

Modifica delle impostazioni dell'audio e del display

— Menu

È possibile impostare le voci seguenti:

Set up (impostazione)

- Clock Adjust (pagina 10)
- CT (ora) (pagina 21)
- Beep (segnale acustico) — per attivare o disattivare i segnali acustici.
- AUX-A (audio ausiliare) (pagina 29) — per attivare o meno il display della sorgente AUX.

Display

- Clock (informazione orologio) — per visualizzare contemporaneamente l'orologio e il modo di riproduzione (on).
- A.IMG (immagine automatica) (pagina 28) — per cambiare le immagini del display di un modo o di tutti i modi display.
- Demo (dimostrazione) — per attivare o disattivare il modo Demo.
 - Selezionare “on” per attivare il modo Demo del display.
 - Selezionare “off” per disattivare il modo Demo.
- Info (informazione display) — per visualizzare le voci del display (a seconda della sorgente e così via) nella parte inferiore del display durante la visualizzazione di un'immagine del display:
 - Selezionare “on” per visualizzare le voci del display; premendo **(DSPL/PTY)**, la voce del display cambia.
 - Selezionare “off” per non visualizzare alcuna voce del display.
- Dimmer (attenuatore di luminosità) — per modificare la luminosità del display.
 - Selezionare “Auto” per attenuare la luminosità del display solo quando vengono accesi i fari.
 - Selezionare “on” per attenuare la luminosità del display.
 - Selezionare “off” per disattivare l'attenuatore di luminosità.
- Contrast* — per regolare il contrasto se le indicazioni nel display non appaiono leggibili in base alla posizione d'installazione dell'apparecchio.
- BlackOut — per disattivare la luminosità del display mantenendo attivo il modo operativo.
 - Selezionare “on” per disattivare la luminosità del display.
Le indicazioni scompaiono, ma l'apparecchio continua a rispondere alla pressione dei tasti.
 - Selezionare “off” per riattivare la luminosità del display.

- A.Scroll (scorrimento automatico)
 - Selezionare “on” per scorrere automaticamente tutti i nomi composti da più di 12 caratteri visualizzati.
 - Se la funzione di scorrimento automatico viene disattivata e il nome del disco, del brano o dell'album viene modificato, quest'ultimo o il tag ID3 non vengono fatti scorrere.

* “Contrast” viene visualizzato esclusivamente nella finestra del display secondario. È possibile regolare esclusivamente il contrasto della finestra del display secondario.

Sound (audio)

- HPF (filtro passa alto)
 - per impostare la frequenza di taglio su “78Hz”, “125Hz” o “off”.
- LPF (filtro passa basso)
 - per impostare la frequenza di taglio su “78Hz”, “125Hz” o “off”.
- Loudness
 - per accentuare i bassi e gli acuti anche a bassi volumi. I suoni dei bassi e degli acuti vengono potenziati.
- AUX Level (livello AUX) (pagina 29) — per regolare il livello di volume di un apparecchio collegato ausiliare.

Play mode (modo di riproduzione)

- AF on/off (attivazione/disattivazione frequenza alternativa) (pagina 18)
- Local on/off (attivazione/disattivazione modo di ricerca locale) (pagina 16)
 - Selezionare “on” per sintonizzare solo le stazioni con segnali più forti.
- Mono on/off (attivazione/disattivazione modo monofonico) (pagina 16)
 - Selezionare “on” per l'ascolto monofonico delle trasmissioni FM in stereofonia.
Selezionare “off” per tornare al modo normale.
- Regional on/off (attivazione/disattivazione regionale) (pagina 19)

continua alla pagina successiva →

1 Premere **(MENU)**.

Per impostare il modo Demo, premere

(OFF), quindi premere **(MENU)**.

Per impostare A.Scroll, premere **(MENU)** durante la riproduzione di CD/MD.

2 Premere più volte **↑** o **↓** fino a quando non viene visualizzata la voce desiderata.

3 Premere **←** o **→** per selezionare l'impostazione desiderata (esempio: "on" o "off").

4 Premere **(ENTER)**.

Dopo avere impostato il modo desiderato, il display torna al modo di riproduzione normale.

Nota

La voce visualizzata cambia a seconda della sorgente.

Suggerimento

È possibile cambiare categoria in modo semplice premendo **↑** o **↓** per 2 secondi.

Impostazione dell'equalizzatore (EQ7)

È possibile selezionare un tipo di curva dell'equalizzatore per 7 tipi di musica (Xplod, VOCAL, CLUB, JAZZ, NEW AGE, ROCK, CUSTOM e OFF (equalizzatore impostato su OFF)).

È possibile memorizzare e regolare le impostazioni per la frequenza e il livello dell'equalizzatore.

È possibile memorizzare l'impostazione EQ7 per ciascuna sorgente.

Selezione della curva dell'equalizzatore

1 Premere **(SOURCE)** per selezionare la sorgente desiderata.

2 Premere più volte **(EQ7)** per selezionare la curva dell'equalizzatore desiderata.

Ad ogni pressione di **(EQ7)**, la voce cambia.



Per disattivare l'effetto dell'equalizzatore, selezionare "OFF". Dopo 3 secondi, il display torna al modo di riproduzione normale.

Regolazione della curva dell'equalizzatore

- 1 Premere **(MENU)**.
- 2 Premere più volte **↑** o **↓** fino a visualizzare "EQ7 Tune", quindi premere **(ENTER)**.
- 3 Premere **←** o **→** per selezionare la curva dell'equalizzatore desiderata, quindi premere **(ENTER)**.
Ad ogni pressione di **←** o **→** la voce cambia.
- 4 Selezionare la frequenza e il livello desiderati.
 - 1 Premere **←** o **→** per selezionare la frequenza desiderata.
Ad ogni pressione di **←** o **→**, la frequenza cambia come segue:
62Hz ↔ 157Hz ↔ 396Hz ↔ 1.0kHz
↔ 2.5kHz ↔ 6.3kHz ↔ 16kHz



- 2 Premere **↑** o **↓** per impostare il livello di volume desiderato.
Il livello del volume può essere regolato per unità di 1 dB da -10 dB a +10 dB.



Per ripristinare l'impostazione di fabbrica della curva dell'equalizzatore, premere **(ENTER)** per 2 secondi.

- 5 Premere **(ENTER)**.
Dopo avere completato l'impostazione dell'effetto, il display torna al modo di riproduzione normale.

Impostazione della funzione DSO (Dynamic Soundstage Organizer)

Se i diffusori sono installati nella parte inferiore delle portiere, l'audio proviene dal basso e potrebbe non essere chiaro.

La funzione DSO (Dynamic Soundstage Organizer) crea un effetto audio migliore simulando la presenza di diffusori sul cruscotto (diffusori virtuali).

È possibile memorizzare l'impostazione DSO per ciascuna sorgente.

- 1 Premere **(SOURCE)** per selezionare la sorgente desiderata.
- 2 Premere **(DSO)** per selezionare "1, 2, 3" o "OFF".



Per disattivare il modo DSO, selezionare "DSO OFF".

Dopo 3 secondi, il display torna al modo di riproduzione normale.

Note

- A seconda del tipo di interni dell'auto o del tipo di musica, la funzione DSO potrebbe non funzionare correttamente.
- Se non è possibile ascoltare le trasmissioni FM, disattivare DSO.

Selezione del modo display e dell'immagine del display

È possibile selezionare 3 modi display diversi. È inoltre possibile selezionare varie immagini del display nei modi sfondo (1-2), analizzatore spettrale (1-5) e film (1-3).

Nota

L'impostazione predefinita del modo immagine automatica è "A.IMG-All". Alcuni secondi dopo avere rilasciato **(IMAGE)**, il lettore torna al modo immagine automatica. Se si desidera visualizzare un'immagine del display, impostare su "A.IMG-off" (pagina 28).

Selezione dell'immagine del display

1 Premere **(SOURCE)** per selezionare la sorgente desiderata.

2 Premere più volte **(IMAGE)** sull'apparecchio per selezionare l'immagine del display desiderata.

Esempio: modo sfondo



Ad ogni pressione di **(IMAGE)**, l'immagine del display cambia come segue:

Modo sfondo 1-2 → Modo analizzatore spettrale 1-5 → Modo film 1-3 → modo di riproduzione normale

Per disattivare questo modo, selezionare il modo di riproduzione normale.

Selezione del modo immagine automatica

Il modo immagine automatica cambia automaticamente (ogni 10 secondi) le immagini del display di un modo o di tutti i modi display come segue:

- A.IMG-All — per ripetere la visualizzazione in ordine casuale delle immagini del display in tutti i modi display.
- A.IMG-Sa — per ripetere la visualizzazione delle immagini del display nel modo analizzatore spettrale.
- A.IMG-Movie — per ripetere la visualizzazione delle immagini del display nel modo film.

1 Premere **(SOURCE)** per selezionare la sorgente desiderata.

2 Premere **(MENU)**.

3 Premere più volte **↑** o **↓** finché non appare "A.IMG".



4 Premere più volte **←** o **→** per selezionare l'impostazione desiderata.

5 Premere **(ENTER)**.

Per disattivare il modo immagine automatica, selezionare "A.IMG-off".

Suggerimenti

- Se viene premuto **(IMAGE)** nel modo immagine automatica, l'immagine del display cambia. Alcuni secondi dopo avere rilasciato **(IMAGE)**, il lettore torna al modo immagine automatica precedentemente selezionato.
- Se il modo Info viene disattivato, non verrà visualizzata alcuna voce del display (pagina 25).

Collegamento dell'apparecchio audio ausiliare

Il terminale AUX IN (ingresso audio esterno) dell'apparecchio viene inoltre utilizzato come il terminale BUS AUDIO IN (ingresso audio). È possibile ascoltare l'audio proveniente dai diffusori dell'auto collegando dispositivi portatili Sony opzionali.

Nota

Se viene collegata un'unità CD/MD Sony opzionale, non sarà possibile collegare dispositivi portatili e l'indicazione "AUX" non verrà visualizzata come sorgente nel display.

Selezione dell'apparecchio ausiliario

Premere più volte **(SOURCE)** per selezionare "AUX".



Regolazione del livello del volume

È possibile regolare il volume di ciascun apparecchio audio collegato.

- 1 Premere **(MENU)**.
- 2 Premere più volte **↑** o **↓** per selezionare "AUX Level".
- 3 Premere **(ENTER)**.
- 4 Premere più volte **↑** o **↓** per selezionare il livello di volume desiderato.

Il livello del volume può essere regolato in incrementi di 1 dB, da -6 dB a +6 dB.

- 5 Premere **(ENTER)**.

Per disattivare l'apparecchio ausiliario nel display della sorgente musicale

- 1 Premere **(OFF)**.
La riproduzione CD o la ricezione radio si arrestano.
- 2 Premere **(MENU)**.
- 3 Premere più volte **↑** o **↓** fino a visualizzare "AUX-A on".
- 4 Premere **→** per selezionare "AUX-A off".
- 5 Premere **(MENU)**.

Per ripristinare l'indicazione, selezionare "AUX-A on".

Impostazione del codice di sicurezza

Il presente apparecchio dispone di una funzione di sicurezza per scoraggiare eventuali furti. Immettere un numero di 4 cifre come codice di sicurezza.

Se viene impostata tale funzione, occorre immettere il codice memorizzato per accendere l'apparecchio nel caso in cui quest'ultimo venga reinstallato in un'altra auto o in seguito alla sostituzione della batteria.

1 Premere (SOURCE).

2 Premere (MENU).

3 Premere più volte ↑ o ↓ per selezionare "Security".

4 Premere (ENTER).

Viene visualizzato il display Code Set (impostazione codice).



1 Premere più volte ↑ o ↓ per immettere la prima cifra (0-9).

2 Premere → per spostare il cursore sulla 2a cifra, quindi premere più volte ↑ o ↓ per inserire la 2a cifra. Ad ogni pressione di ↑, la cifra aumenta mentre ad ogni pressione di ↓, la cifra diminuisce.

3 Ripetere il punto 2 per immettere la 3a e la 4a cifra.

5 Premere (ENTER).

Viene visualizzato il display di Check Code (verifica del codice).

6 Premere più volte ↑ o ↓ per selezionare "YES".



7 Premere (ENTER).

Viene di nuovo visualizzato il display normale.

Note

- Non è possibile immettere il codice di sicurezza utilizzando i tasti numerici (1-6).
- Assicurarsi di non dimenticare il codice di sicurezza.
- Se viene selezionato "NO" al punto 6 e premuto (ENTER), viene visualizzato di nuovo il display Code Set (impostazione del codice) al punto 4.

Una volta completata l'impostazione del codice di sicurezza

Nel caso in cui l'apparecchio venga reinstallato su un'altra auto oppure la batteria sostituita, all'accensione dell'apparecchio viene visualizzato il display di verifica del codice. Immettere il codice a 4 cifre utilizzando i tasti cursore (↑/↓/→), quindi premere (ENTER).

Display Code Input (immissione del codice)

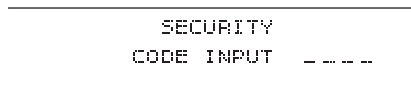

OK: consente di ritornare all'indicazione dell'orologio.

NG: viene visualizzato il messaggio "Code Error".

Immettere il codice corretto utilizzando i tasti cursore.

Cancellazione del codice di sicurezza

Ripetere i punti da 1 a 4 della sezione "Impostazione del codice di sicurezza" (viene visualizzato il display Code Del). Immettere il codice memorizzato utilizzando i tasti cursore (↑/↓/→), quindi premere (ENTER).

Display Code Del (cancellazione del codice)



OK: consente di tornare al display normale.

NG: viene visualizzato il messaggio "Code Error".

Immettere il codice corretto utilizzando i tasti cursore.

Nota

Non è possibile modificare il codice di sicurezza, a meno che non venga cancellato il codice memorizzato.

Suggerimento

Se il codice di sicurezza non è memorizzato, il display Code Del non viene visualizzato.

Informazioni aggiuntive

Manutenzione

Sostituzione del fusibile

Quando si sostituisce il fusibile, assicurarsi di utilizzare un fusibile dello stesso amperaggio di quello indicato sull'originale. Se il fusibile si brucia, controllare i collegamenti e sostituire il fusibile. Se dopo la sostituzione si verifica un altro cortocircuito, potrebbe trattarsi di un problema interno. In tal caso, rivolgersi al più vicino rivenditore Sony.

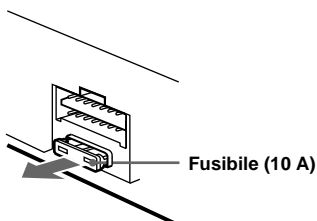

Attenzione

Non usare mai un fusibile con un amperaggio superiore a quello del fusibile in dotazione con l'apparecchio, onde evitare di danneggiare l'apparecchio.

Sostituzione della batteria al litio

In condizioni normali, le batterie durano circa un anno. Il ciclo di vita può essere minore in funzione delle condizioni di utilizzo. Quando la batteria si scarica, il raggio d'azione del telecomando a scheda diventa più corto. Sostituire la batteria con una batteria al litio CR2025 nuova. L'uso di batterie diverse potrebbe comportare il rischio di incendi o esplosioni.

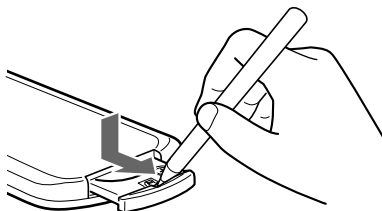

lato + verso l'alto

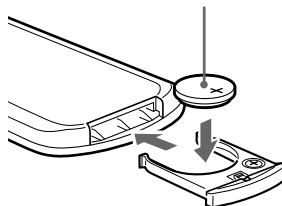

Note sulla batteria al litio

- Tenere la batteria al litio lontana dalla portata dei bambini. Se la batteria viene inghiottita, consultare immediatamente un medico.
- Pulire la batteria con un panno asciutto per assicurare un perfetto contatto.
- Assicurarsi di rispettare la corretta polarità durante l'installazione della batteria.
- Non afferrare la batteria con pinze di metallo, in quanto potrebbe verificarsi un corto circuito.

AVVERTENZA

La batteria può esplodere se usata scorrettamente. Pertanto, non deve essere ricaricata, smontata o gettata nel fuoco.

Rimozione dell'apparecchio

1 Rimuovere la cornice di protezione.

- 1 Inserire le chiavi di rilascio insieme alla cornice di protezione.

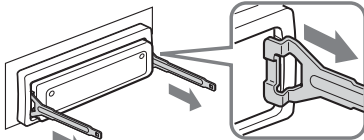

Inserire la chiave di rilascio nella direzione corretta.

- 2 Estrarre le chiavi di rilascio per rimuovere la cornice di protezione.

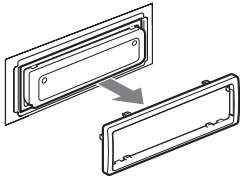

2 Rimuovere l'apparecchio.

- 1 Inserire contemporaneamente entrambe le chiavi di rilascio fino a farle scattare in posizione.

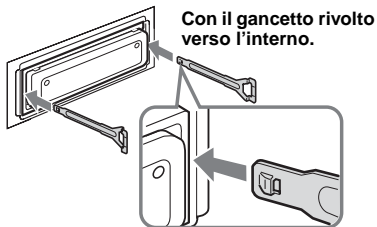

- 2 Estrarre le chiavi di rilascio per sbloccare l'apparecchio.

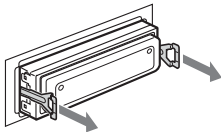

- 3 Rimuovere l'apparecchio dalla struttura facendolo scorrere.

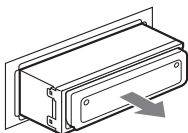

Caratteristiche tecniche

Lettore CD

Rapporto segnale-rumore	90 dB
Risposta in frequenza	10 – 20.000 Hz
Wow e flutter	Al di sotto del limite misurabile

Sintonizzatore*

FM

Campo di sintonia	87,5 – 108,0 MHz
Terminale dell'antenna	Connettore antenna esterna
Frequenza intermedia	10,7 MHz/450 kHz
Sensibilità utilizzabile	9 dBf
Selettività	75 dB a 400 kHz
Rapporto segnale-rumore	67 dB (stereo), 69 dB (mono)
Distorsione armonica a 1 kHz	0,5 % (stereo), 0,3 % (mono)
Separazione	35 dB a 1 kHz
Risposta in frequenza	30 – 15.000 Hz

MW/LW

Campo di sintonia	MW: 531 – 1.602 kHz LW: 153 – 279 kHz
Terminale dell'antenna	Connettore antenna esterna
Frequenza intermedia	10,7 MHz/450 kHz
Sensibilità	MW: 30 µV LW: 40 µV

* di cui al par. 3 dell'Allegato A al D.M. 25/06/85 e al par. 3 dell'Allegato 1 al D.M. 27/08/87

Amplificatore di potenza

Uscite	Uscite diffusori (connettori a tenuta)
Impedenza diffusori	4 – 8 ohm
Uscita di potenza massima	52 W × 4 (a 4 ohm)

Generali

Uscite	Uscite audio (anteriori/posteriori) Uscita subwoofer (mono) Terminale di controllo del relè dell'antenna elettrica Terminale di controllo dell'amplificatore di potenza
Ingressi	Terminale di controllo ATT del telefono Terminale di controllo dell'illuminazione Terminale di ingresso controllo BUS Terminale di ingresso audio BUS o AUX IN Terminale di ingresso del telecomando Terminale di ingresso dell'antenna
Comandi tono	Bassi ±8 dB a 100 Hz Acuti ±8 dB a 10 kHz +8 dB a 100 Hz +2 dB a 10 kHz
Enfasi dei bassi	
Requisiti di alimentazione	Batteria auto da 12 V CC (massa negativa)
Dimensioni	Circa 178 × 50 × 186 mm (l/a/p)
Dimensioni di montaggio	Circa 182 × 53 × 163 mm (l/a/p)
Peso	Circa 1,5 kg
Accessori in dotazione	Elementi per l'installazione e il collegamento (1 set) Telecomando a scheda RM-X111
Accessori opzionali	Telecomando a rotazione senza filo RM-X6S Telecomando a rotazione con filo RM-X4S Cavo BUS (in dotazione con un cavo a piedini RCA) RC-61 (1 m), RC-62 (2 m)
Apparecchiatura opzionale	Cambia CD (6 dischi) CDX-T70MX, CDX-T69 Cambia MD (6 dischi) MDX-66XLP Lettore System-up MG-MS MGS-X1 Cambia DVD DVX-100S Selettore di sorgente XA-C30 Selettore AUX-IN XA-300

Nota

Il presente apparecchio non può essere collegato a un preamplificatore digitale o a un equalizzatore compatibili con il sistema BUS Sony.

Il design e le caratteristiche tecniche sono soggetti a modifiche senza preavviso.

Guida alla soluzione dei problemi

Fare riferimento alla seguente lista di verifica per risolvere la maggior parte dei problemi che si potrebbero verificare nell'uso di questo apparecchio.

Prima di esaminare l'elenco che segue, verificare i collegamenti e le procedure d'uso dell'apparecchio.

Generali

Non viene prodotto alcun suono.

- Premere (VOL) (+) per regolare il volume.
- Annullare la funzione ATT.
- Per il sistema a 2 diffusori, impostare il comando dell'attenuatore sulla posizione centrale.
- Si è tentato di riprodurre file MP3 con un apparecchio CD opzionale non compatibile con MP3.
→ Effettuare la riproduzione con un apparecchio CD MP3 compatibile Sony, ad esempio CDX-T70MX.

Il contenuto della memoria è stato cancellato.

- È stato premuto il tasto RESET.
→ Reinserire i dati in memoria.
- Il cavo di alimentazione o la batteria sono stati scollegati.
- Il cavo di alimentazione non è collegato correttamente.

Non viene emesso alcun segnale acustico.

- Il segnale acustico è disattivato (pagina 25).
- Un amplificatore di potenza opzionale è collegato e l'amplificatore incorporato non viene utilizzato.

Il display scompare/non viene visualizzato nella relativa finestra.

- Il display scompare tenendo premuto (OFF).
→ Tenere premuto di nuovo (OFF) per visualizzare il display.
- Le indicazioni non vengono visualizzate se viene attivato il modo BlackOut (disattivazione luminosità).
→ Disattivare la funzione BlackOut (pagina 25).

Le stazioni memorizzate e l'ora esatta sono cancellate.

Si è bruciato il fusibile.

L'audio è disturbato quando la chiave di accensione è sulla posizione ON, ACC o OFF.

I cavi non sono collegati correttamente al connettore di alimentazione accessoria dell'auto.

L'apparecchio non riceve l'alimentazione.

- Verificare il collegamento. Se i collegamenti sono corretti, controllare il fusibile.
- L'auto è priva della posizione ACC.
→ Premere (SOURCE) (o inserire un disco) per accendere l'apparecchio.

L'apparecchio è continuamente alimentato.

L'auto è priva della posizione ACC.

L'antenna elettrica non si estende.

L'antenna elettrica non dispone di scatola a relè.

Riproduzione di CD/MD

Non è possibile inserire un disco.

- È caricato un altro CD.
- Il CD è stato inserito forzatamente in senso contrario o nel modo sbagliato.

La riproduzione non viene avviata.

- Il disco MD è difettoso o il CD è sporco.
- Il disco CD-R/CD-RW non è finalizzato.
- Si è tentato di riprodurre un disco CD-R/CD-RW per uso non audio.
- Alcuni dischi CD-R/CD-RW potrebbero non venire riprodotti in base all'apparecchiatura di registrazione utilizzata o alle condizioni del disco.

Non è possibile riprodurre file in formato MP3.

- La registrazione non è stata eseguita in base al formato ISO 9660 livello 1 o livello 2 oppure Joliet o Romeo per quanto riguarda il formato di espansione.
- Al nome del file non è stata aggiunta l'estensione ".MP3".
- I file non sono memorizzati nel formato MP3.

I file MP3 necessitano di un tempo maggiore prima di poter essere riprodotti.

Per i dischi indicati di seguito, l'avvio della riproduzione necessita di un tempo maggiore.

- dischi registrati con una struttura ad albero complessa.
- dischi registrati in multisessione.
- dischi ai quali è possibile aggiungere dati.

Un disco viene espulso automaticamente.

La temperatura ambiente è superiore a 50°C.

I tasti per le operazioni non funzionano.

I CD non vengono espulsi.

Premere il tasto RESET.

Il suono salta a causa di vibrazioni.

- L'apparecchio è installato con un'angolazione superiore a 60°.
- L'apparecchio non è installato in una parte stabile dell'auto.

Il suono salta.

Il disco è sporco o difettoso.

Ricezione radiofonica

Non è possibile effettuare la sintonizzazione preselezionata.

- Memorizzare la frequenza corretta.
- Il segnale di trasmissione è troppo debole.

Le stazioni non possono essere ricevute. Il suono è disturbato.

- Collegare il cavo di controllo (blu) dell'antenna elettrica o il cavo di alimentazione accessoria (rosso) al cavo di alimentazione di un preamplificatore di antenne per auto (solo se l'auto dispone di antenna FM/MW/LW incorporata sul vetro posteriore/laterale).
- Verificare il collegamento dell'antenna dell'auto.
- L'antenna dell'auto non si estende.
→ Verificare il collegamento del cavo di controllo dell'antenna elettrica.
- Verificare la frequenza.
- Quando il modo DSO è attivato, l'audio è a volte disturbato.
→ Disattivare il modo DSO (pagina 27).

La sintonizzazione automatica non funziona.

- Il modo di ricerca locale è impostato su "on".
→ Impostarlo su "off" (pagina 25).
- Il segnale di trasmissione è troppo debole.
→ Eseguire la sintonizzazione manuale.

L'indicazione "ST" lampeggia.

- Sintonizzare la frequenza in modo corretto.
- Il segnale di trasmissione è troppo debole.
→ Impostare il modo di ricezione monofonico (pagina 25).

Un programma trasmesso in stereofonia viene ricevuto in monofonia.

L'apparecchio è impostato sul modo di ricezione monofonica.
→ Annullare il modo di ricezione monofonica (pagina 25).

RDS

Dopo alcuni secondi di ascolto, si avvia la ricerca.

La stazione non è TP oppure il segnale è debole.
→ Premere più volte (AF) o (TA) fino a visualizzare "AF off" o "TA off".

Nessun notiziario sul traffico.

- Attivare la funzione "TA".
- La stazione non trasmette notiziari sul traffico pur essendo una stazione TP.
→ Sintonizzarsi su un'altra stazione.

PTY visualizza "-----".

- La stazione corrente non è una stazione RDS.
- I dati RDS non vengono ricevuti.
- La stazione non specifica il tipo di programma.

Messaggi e indicazioni di errore

Indicazioni di errore

(per questo apparecchio e per i cambia CD/MD opzionali)

Le seguenti indicazioni lampeggiano per circa 5 secondi e viene emesso un segnale acustico.

Blank*1

Non sono stati registrati brani sull'MD*2.
→ Riprodurre un MD contenente brani registrati.

Error*1

- Il CD è sporco o è stato inserito in senso contrario*2.
→ Pulire il CD o inserirlo correttamente.
- Il CD/MD non viene riprodotto per un problema non specificato*2.
→ Inserire un altro CD/MD.

Failure

I collegamenti di diffusori/amplificatori non sono corretti.

→ Consultare la guida all'installazione del presente modello per verificare i collegamenti.

High Temp

La temperatura ambiente è superiore a 50°C.
→ Attendere fino a che la temperatura non sia scesa sotto i 50°C.

NO Disc*1

Non è stato inserito alcun disco nell'unità CD/MD.
→ Inserire un disco nell'unità CD/MD.

NO Magazine

Il contenitore di dischi non è inserito nell'unità CD.
→ Inserire il contenitore di dischi nell'unità CD.

NO Music*2

Nel lettore CD in grado di riprodurre il formato MP3 è stato inserito un CD non musicale.
→ Inserire un CD musicale nel lettore CD in grado di riprodurre il formato MP3.

continua alla pagina successiva →

Offset

Potrebbe essersi verificato un problema interno.

→ Verificare il collegamento. Se l'indicazione di errore rimane visualizzata, rivolgersi al più vicino rivenditore Sony.

Push Reset

L'unità CD/MD non funziona per un problema non specificato.

→ Premere il tasto RESET sull'apparecchio.

*1 Quando il cambia CD/MD è collegato all'apparecchio, nel display viene visualizzato il numero di disco del CD o dell'MD.

*2 Il numero del disco che causa l'errore viene visualizzato nel display.

Se le soluzioni qui riportate non risolvono il problema, rivolgersi al più vicino rivenditore Sony.

Messaggi**Local Seek +/-**

Il modo di ricerca locale è attivato durante la sintonizzazione automatica (pagina 16).

NO AF

Non esiste una frequenza alternativa per la stazione corrente.

“ L L L L ” 〇 “ ー ー ー ー ”

È stato raggiunto l'inizio o la fine del disco e non è possibile andare oltre.

Informazioni sui tag ID3 versione 2

Sebbene non si tratti di un problema di funzionamento, durante la riproduzione di file MP3 contenenti tag ID3 versione 2, si verifica quanto segue:

– L'audio non viene emesso quando viene saltata una sezione di tag ID3 versione 2 (all'inizio del brano).

La durata del salto varia in base alla capacità del tag ID3 versione 2.

– Il tempo di riproduzione trascorso visualizzato durante il salto di una sezione di tag ID3 versione 2 non è preciso.

Per i file MP3 con velocità di trasmissione diversa da 128 kbps, il tempo di riproduzione non viene visualizzato correttamente.

– Se un file MP3 viene creato con un software di conversione per MP3, il tag ID3 versione 2 viene scritto automaticamente.

Welkom!

Dank u voor de aankoop van deze Sony Compact Disc Player. Dit apparaat biedt u tal van mogelijkheden die u nog beter kunt benutten bij:

- Het afspelen van MP3-bestanden.
- Het afspelen van CD-R's/CD-RW's waaraan een sessie is toegevoegd (pagina 7).
- Het afspelen van Multi Session-discs (CD-Extra, Mixed CD, enzovoort), afhankelijk van de opnamemethode (pagina 8).
- Optionele CD/MD-apparaten (wisselaars en spelers)*1.
- ID3 tag*2 versie 1 (verschijnt bij het afspelen van een MP3-bestand).
- CD TEXT informatie (verschijnt wanneer een CD TEXT disc*3 wordt afgespeeld).
- **Bijgeleverd accessoire**
Kaartafstandsbediening RM-X111
- **Optionele accessoires**
Draadloze bedieningssatelliet RM-X6S
Bedieningssatelliet RM-X4S

*1 *Dit apparaat werkt alleen met Sony-producten.*

*2 *ID3 tag is een MP3-bestand met informatie over*

albumnaam, artiestennaam, tracknaam, enzovoort.

*3 *Een CD TEXT disc is een audio-CD die informatie bevat, zoals discnaam, artiestennaam en tracknamen. Deze informatie is opgenomen op de disc.*

CLASS 1
LASER PRODUCT

Dit label bevindt zich onderaan op het toestel.

CAUTION—INVISIBLE LASER RADIATION WHEN OPEN
DO NOT STARE INTO BEAM OR
VIEW DIRECTLY WITH OPTICAL INSTRUMENTS

Dit label bevindt zich op het chassis van de aandrijfeenheid.

Inhoudsopgave

Bedieningselementen	4
Voorzorgsmaatregelen	6
Opmerkingen over discs	7
Over MP3-bestanden	8

Aan de slag

Instellingen wissen	9
Klok instellen	10

CD-speler

CD/MD-apparaat (los verkrijgbaar)

Een disc afspelen	10
Display-items	12
Tracks herhaaldelijk afspelen — Repeat Play	13
Tracks afspelen in willekeurige volgorde — Shuffle Play	13
Een CD benoemen — Disc Memo*	14
Een disc zoeken op naam — List-up*	15

* *Functies beschikbaar met optionele CD/MD-apparatuur*

Radio

Zenders automatisch opslaan — Best Tuning Memory (BTM)	16
Opgeslagen zenders ontvangen	16
Alleen de gewenste zenders opslaan	17
Afstemmen op een zender in een lijst — List-up	17

RDS

Overzicht van RDS	18
Automatisch opnieuw afstemmen voor optimale ontvangst — AF-functie	18
Verkeersinformatie beluisteren — TA/TP	19
RDS-zenders met AF- en TA-instelling instellen	20
Afstemmen op zenders op programmatype — PTY	20
Klok automatisch instellen — CT	21

Andere functies

De bedieningssatelliet gebruiken	22
De geluidskenmerken wijzigen	24
Het geluid snel dempen	24
Instellingen voor geluid en display wijzigen — Menu	24
De equalizer instellen (EQ7)	25
Dynamic Soundstage Organizer (DSO) instellen	26
De displaystand en het displaybeeld selecteren	27
Extra audio-apparatuur aansluiten	28
Beveiligingscode instellen	28

Aanvullende informatie

Onderhoud	29
Het apparaat verwijderen	30
Technische gegevens	31
Problemen oplossen	32
Foutmeldingen	34

Bedieningselementen

Kaartafstandsbediening RM-X111

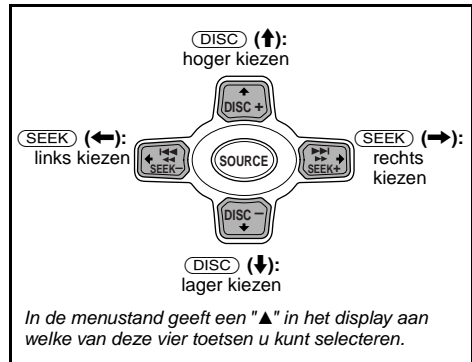
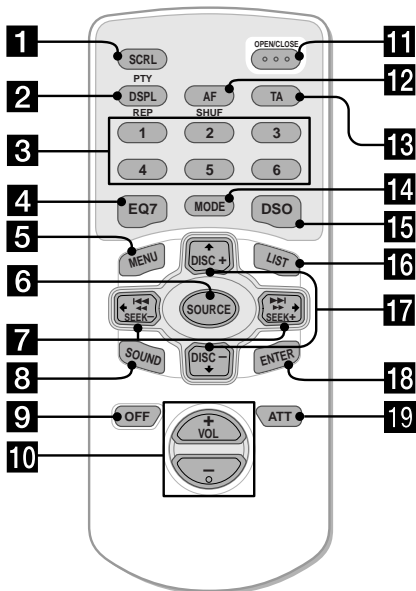

Opmerking

Als u het display hebt uitgeschakeld door op **OFF** te drukken, kan het apparaat niet worden bediend met de kaartafstandsbediening tenzij er eerst op **SOURCE** op het apparaat wordt gedrukt of een disc wordt geplaatst om het apparaat in te schakelen.

Tip

Zie "De lithiumbatterij vervangen" voor meer informatie over het vervangen van de batterijen (pagina 30).

Raadpleeg de volgende pagina's voor meer informatie.

- 1 SCRL (bladeren) toets** 12
- 2 DSPL/PTY (displaystand wijzigen/ programmatype) toets** 12, 14, 18, 21
- 3 Cijfertoetsen**
 - ① REP 13
 - ② SHUF 13

Zenders opslaan/opgeslagen zenders ontvangen.
- 4 EQ7 toets** 25
- 5 MENU toets**
Menu's weergeven.
- 6 SOURCE (Aan/Radio/CD/MD*1/AUX*2) toets**
De bron selecteren.
- 7 SEEK/AMS (←/→) toetsen**
Tracks overslaan/vooruit- of achteruitspoelen/automatisch afstemmen op zenders, zenders handmatig zoeken/instellingen selecteren.
- 8 SOUND toets** 24
- 9 OFF (Stop/Uit) toets** 11, 25, 28
- 10 VOL (+/-) toetsen**
Het volume verhogen/verlagen.

- 11 OPEN/CLOSE toets** 10, 11
- 12 AF toets** 18, 20
- 13 TA toets** 19, 20
- 14 MODE toets**
De werkingsstand wijzigen.
- 15 DSO toets** 26
- 16 LIST toets** 15, 17
- 17 DISC/ALBUM (↑/↓) toetsen**
Voorkeurzenders ontvangen/de disc wijzigen*3, albums overslaan*4/menu's selecteren.
- 18 ENTER toets**
Een instelling bevestigen.
- 19 ATT toets** 24

*1 Wanneer een optioneel MD-apparaat is aangesloten.

*2 Alleen beschikbaar wanneer een optioneel draagbaar apparaat van Sony is aangesloten op de AUX IN aansluiting van het apparaat. U kunt optionele CD/MD-apparaten niet tegelijkertijd aansluiten.

*3 Wanneer een optioneel CD/MD-apparaat is aangesloten.

*4 Alleen beschikbaar bij het afspelen van een MP3-bestand.

Hoofdisplayzijde

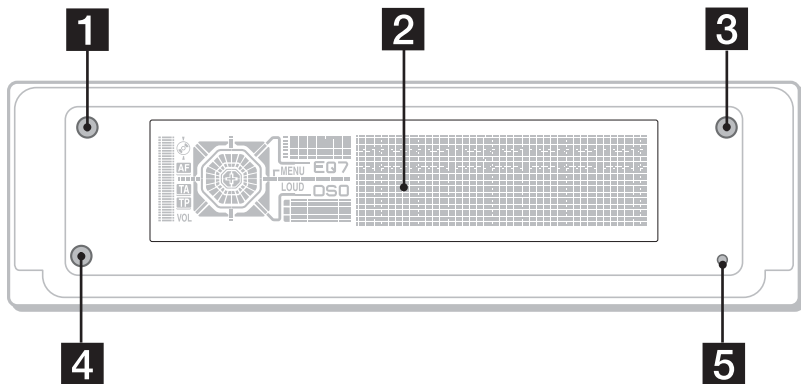

Bedieningszijde

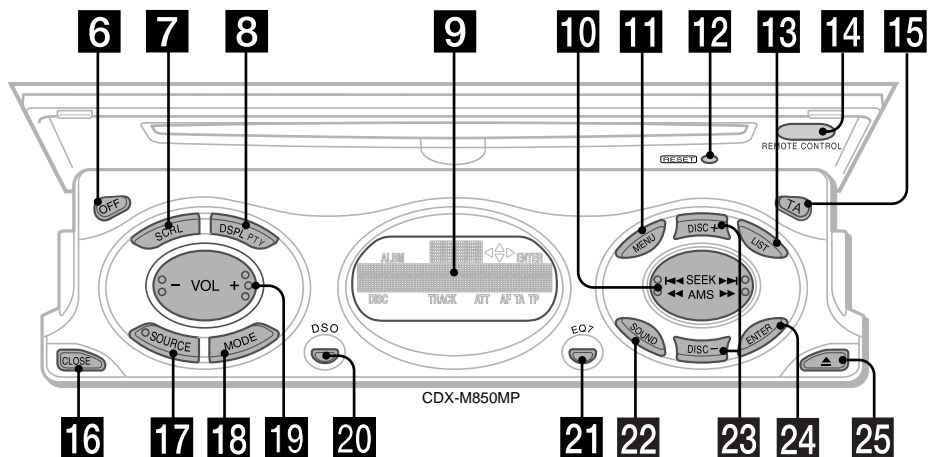

De toetsen op het apparaat bedienen dezelfde functies als die op de kaartafstandsbediening.

- 1** OPEN toets 10, 11
- 2** Hoofdisplay
- 3** IMAGE toets 27
- 4** **14** Ontvanger voor de kaartafstandsbediening
- 5** **12** RESET toets 9
- 6** OFF (Stop/uit) toets*1
- 7** SCRL (bladeren) toets
- 8** DSPL/PTY (displaystand wijzigen) toets
- 9** Subdisplay
- 10** SEEK/AMS (◀◀◀◀/▶▶▶▶) toets
- 11** MENU toets
- 13** LIST toets
- 15** TA toets
- 16** CLOSE (voorpaneel sluiten) toets 10
- 17** SOURCE toets
- 18** MODE toets
- 19** VOL (-/+) toets
- 20** DSO toets 26
- 21** EQ7 toets 25
- 22** SOUND toets
- 23** DISC/ALBUM (+/-) toetsen
- 24** ENTER toets
- 25** ▲ (uitwerpen) toets 11

vervolg op volgende pagina →

*** Waarschuwing bij het installeren in een auto waarvan het contactslot geen ACC (accessoire) positie heeft**

Als de motor is uitgeschakeld, moet u op **(OFF)** drukken en deze toets ingedrukt houden tot de weergave verdwijnt. Als u dit niet doet, wordt het display niet uitgeschakeld en raakt de accu uitgeput.

Een disc en album selecteren

Disc en album kunnen worden overgeslagen met de DISC/ALBUM (↑/↓) toetsen.

(Met dit apparaat)

Actie	Druk op
Albums overslaan* – Albumselectie	↑ of ↓ [eenmaal per album] Houd een van deze toetsen ingedrukt om albums te blijven overslaan.

(Met een optioneel apparaat)

Actie	Druk op
Discs overslaan – Discselectie	↑ of ↓ [één keer voor elke disc] Als u discs wilt blijven overslaan, drukt u op een van beide toetsen. Vervolgens drukt u binnen 1 seconde nogmaals op de toets en houdt u deze ingedrukt.
Albums overslaan* – Albumselectie	↑ of ↓ [even vasthouden] en laat deze los. Als u albums wilt blijven overslaan, drukt u op een van beide toetsen binnen 1 seconde nadat u de toets hebt losgelaten, en houdt u deze vervolgens ingedrukt.

* Alleen beschikbaar bij het afspelen van een MP3-bestand.

Tracks blijven overslaan

Druk één keer op een van beide SEEK/AMS toetsen (← of →). Druk binnen 1 seconde nogmaals op de toets en houd deze ingedrukt.

Voorzorgsmaatregelen

- Wanneer de auto in de volle zon heeft gestaan, moet u eerst het apparaat laten afkoelen voordat u het gaat gebruiken.
- Een elektrisch bediende antenne schuift automatisch uit wanneer het apparaat wordt aangezet.

Let op

Maak tijdens het rijden geen gebruik van de CUSTOM FILE functie of andere functies die uw aandacht van de weg kunnen afleiden.

Met alle vragen of problemen met betrekking tot dit apparaat die niet aan bod komen in deze gebruiksaanwijzing, kunt u terecht bij uw Sony-handelaar.

Condensvorming

Op een regenachtige dag of in een zeer vochtige omgeving kan op de lenzen in het apparaat vocht condenseren. In dat geval kan de werking van het apparaat zijn verstoord. Verwijder in dat geval de disc en wacht ongeveer een uur tot alle condensvocht is verdamp.

Optimale geluidskwaliteit behouden

Let op dat u geen drankjes op het apparaat of de discs morst.

Opmerkingen over discs

- Raak het oppervlak van de disc niet aan om deze schoon te houden. Neem de disc vast aan de rand.
- Bewaar de discs in hun doosje of discmagazijn wanneer u deze niet gebruikt. Stel discs niet bloot aan hitte/hoge temperaturen. Laat deze niet achter in een geparkeerde auto of op het dashboard/de hoedenplank.

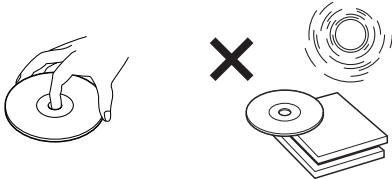

- Kleef geen labels en gebruik ook geen discs met kleverige inkt/resten. Dergelijke discs kunnen stoppen met draaien, waardoor de werking wordt verstoord of de disc beschadigd kan raken.

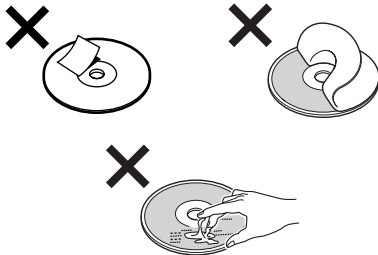

- Gebruik geen discs waarop stickers zijn gekleefd. Als u dergelijke discs toch gebruikt, kan dat leiden tot:
 - het niet uitwerpen van een disc (doordat een sticker losraakt en het uitwerpmechanisme blokkeert).
 - het niet correct lezen van audiogegevens (bijvoorbeeld geluid verspringt of wordt niet weergegeven) doordat de sticker onder invloed van de warmte krimpt en de disc kromtrekt.
- Discs met afwijkende vormen (bijvoorbeeld hart, vierkant, ster) kunnen niet met dit apparaat worden afgespeeld. Als u dit toch doet, kan het apparaat worden beschadigd. Gebruik dergelijke discs niet.
- U kunt geen 8-cm CD's afspelen.

- Maak een disc voor het afspelen altijd schoon met een in de handel verkrijgbare doek. Veeg een disc van binnen naar buiten schoon. Gebruik geen oplosmiddelen, zoals benzine, thinner en in de handel verkrijgbare reinigingsmiddelen, of antistatische sprays voor grammofoonplaten.

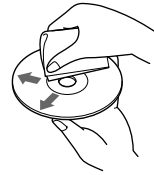







Muziekdiscs die zijn gecodeerd met copyrightbeveiliging

Dit product is ontworpen om discs af te spelen die conformeren aan de Compact Disc (CD) standaard. Recentelijk worden door sommige bedrijven discs op de markt gebracht die zijn gecodeerd met copyrightbeveiliging. Sommige van deze discs conformeren niet aan de CD standaard en kunnen wellicht niet worden afgespeeld op dit apparaat.

Opmerkingen bij CD-R's (opneembare CD's)/CD-RW's (herschrijfbaar CD's)

Dit apparaat kan de volgende discs afspelen:

Soorten discs	Label op de disc
Audio-CD	 
MP3-bestanden	   

- Bepaalde CD-R's/CD-RW's (afhankelijk van de opname-apparatuur of de staat van de disc) kunnen niet met dit apparaat worden afgespeeld.
- U kunt geen CD-R/CD-RW afspelen die niet is gefinaliseerd*.
- U kunt MP3-bestanden op CD-ROM's, CD-R's of CD-RW's afspelen.
- Een CD-R/CD-RW waaraan een sessie is toegevoegd, kan worden afgespeeld.

* Proces dat nodig is om een opgenomen CD-R/CD-RW disc af te spelen met een CD-speler.

Over MP3-bestanden

MP3 (MPEG 1 Audio Layer-3) is een standaardtechnologie en -indeling voor het comprimeren van geluid. Het bestand wordt gecomprimeerd tot ongeveer 1/10e van de oorspronkelijke grootte. Geluiden buiten het hoorbare bereik worden gecomprimeerd terwijl geluiden die de mens wel kan horen, niet worden gecomprimeerd.

Opmerkingen over discs

U kunt MP3-bestanden op CD-ROM's, CD-R's of CD-RW's afspelen.

De disc moet van ISO 9660*1-indeling niveau 1 of niveau 2, of Joliet of Romeo in de expansie-indeling*2 zijn.

U kunt een disc gebruiken opgenomen in Multi Session*3.

*1 ISO 9660-indeling

De meest gebruikelijke internationale norm voor de logische indeling van bestanden en mappen op een CD-ROM.

Er zijn verschillende specificatieniveaus. In Level 1 moeten bestandsnamen de notatie 8,3 hebben (maximaal 8 tekens voor de naam, maximaal 3 tekens voor de extensie ".MP3") en uit hoofdletters bestaan. Mapnamen kunnen niet meer dan 8 tekens bevatten. Er kunnen maximaal 8 geneste mapniveaus zijn. Bij Level 2 mogen de bestanden uit maximaal 31 tekens bestaan.

Elke map kan maximaal 8 bomen bevatten. Voor Joliet of Romeo in expansie-indeling moet u de inhoud van de schrijfssoftware, enzovoort controleren.

*2 Expansie-indeling

Joliet: Er kunnen maximaal 32 tekens worden weergegeven voor elke albumnaam (map)/tracknaam (bestand).

Romeo: Er kunnen maximaal 64 tekens worden weergegeven voor elke albumnaam (map)/tracknaam (bestand).

*3 Multi Session

Dit is een opnamemethode waarbij gegevens met de methode Track-At-Once worden toegevoegd. Conventionele CD's zijn aan het begin en eind van de CD-sturing voorzien van een zogenaamde Lead-in en Lead-out zone. Een Multi Session CD is een CD met verschillende sessies, waarbij elk segment van Lead-in tot Lead-out als één enkele sessie wordt beschouwd.

CD-Extra: de indeling waarbij audio (audio-CD-gegevens) als tracks tijdens sessie 1 wordt opgenomen en gegevens als tracks tijdens sessie 2 worden opgenomen.

Mixed CD: bij deze indeling worden gegevens opgenomen als track 1 en audio (audio-CD-gegevens) als track 2.

Opmerkingen

- Met andere indelingen dan ISO 9660 niveau 1 en niveau 2 kunnen map- of bestandsnamen niet correct worden getoond.
- Voeg altijd de extensie ".MP3" toe aan de bestandsnaam.
- Als u de extensie ".MP3" toevoegt aan een ander bestandstype dan MP3, kan het apparaat het bestand wellicht niet goed herkennen en ruis produceren die de luidsprekers kan beschadigen.
- De volgende discs worden minder snel afgespeeld:
 - een disc opgenomen met ingewikkelde boomstructuur;
 - een disc opgenomen in meervoudige sessies;
 - een disc waarop gegevens kunnen worden toegevoegd.
- Als u een MP3-bestand met hoge bitsnelheid van bijvoorbeeld 320 kbps afspeelt, kan het geluid fluctueren.

Let op bij het afspelen van een disc opgenomen in meervoudige sessies (Multi Session)

- Wanneer de eerste track van de eerste sessie uit audio-CD-gegevens bestaat:
 - Alleen audio-CD-gegevens worden afgespeeld.
 - Niet-audio-CD-gegevens/MP3-bestandsinformatie (tracknummer, tijd, enzovoort) verschijnen zonder geluid.
- Wanneer de eerste track van de eerste sessie niet uit audio-CD-gegevens bestaat:
 - Wanneer er een MP3-bestand op de disc staat, wordt alleen het MP3-bestand afgespeeld en worden andere gegevens overgeslagen. (Audio-CD-gegevens worden niet herkend.)
 - Wanneer er geen MP3-bestand op de disc staat, verschijnt "NO Music" en wordt er niets afgespeeld. (Audio-CD-gegevens worden niet herkend.)

Af speelvolgorde van MP3-bestanden

De af speelvolgorde van mappen en bestanden is als volgt:

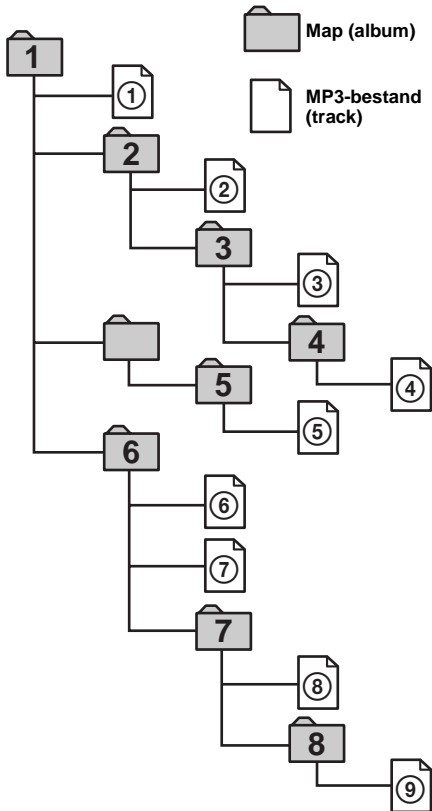

Boom 1 Boom 2 Boom 3 Boom 4 Boom 5
(hoofd)

Opmerkingen

- Een map die geen MP3-bestand bevat, wordt overgeslagen.
- Als u een disc met veel bomen plaatst, duurt het langer voordat het afspelen begint. U kunt het beste een of twee bomen voor elke disc maken.
- Maximaal aantal mappen: 150 (inclusief hoofdmap en lege mappen)
- Maximaal aantal MP3-bestanden en mappen die op een disc passen: 300
Wanneer een bestands-/mapnaam uit veel tekens bestaat, kan dit minder zijn dan 300.
- Het maximaal aantal bomen dat kan worden afgespeeld, is 8.

Tip

Als u een gewenste af speelvolgorde wilt opgeven, laat u de map- of bestandsnaam beginnen met een nummer (bijvoorbeeld "01", "02") en neemt u deze vervolgens op een disc op. (De volgorde verschilt afhankelijk van de schrijfssoftware.)

Aan de slag

Instellingen wissen

Voordat u het apparaat voor het eerst gaat gebruiken of na het vervangen van de accu of het wijzigen van de aansluitingen, moet u de instellingen van het apparaat wissen. Druk de RESET toets in met een puntig voorwerp, zoals een balpen.

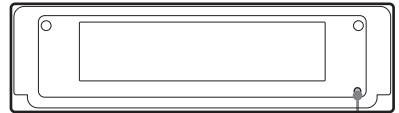

RESET toets

Het apparaat terugzetten in de subdisplaystand

RESET toets

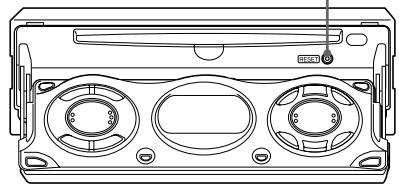

Opmerkingen

- Nadat u het apparaat in gesloten stand hebt teruggezet, moet u één keer op **OPEN** op het apparaat drukken voordat u het verder gaat bedienen. Als er een disc in het apparaat is geplaatst, wordt deze automatisch uitgeworpen. Plaats de disc opnieuw.
- Als u op de **RESET** toets drukt, worden de klokinstelling en bepaalde geheugenfuncties gewist.
- Nadat u het apparaat hebt teruggezet, drukt u op **OPEN/CLOSE** op de kaartafstandsbediening om te controleren of het voorpaneel op de juiste manier wordt geopend en gesloten voordat u verdergaat met bedienen.

Klok instellen

De digitale klok werkt met het 24-uurssysteem.

Voorbeeld: de klok instellen op 10:08

- 1 Druk op **(MENU)** en vervolgens herhaaldelijk op **↑** of **↓** tot "Clock Adjust" verschijnt.



- 1 Druk op **(ENTER)**.
De uren knipperen.
 - 2 Druk op **↑** of **↓** om de uren in te stellen.
 - 3 Druk op **→**.
De minuten knipperen.
 - 4 Druk op **↑** of **↓** om de minuten in te stellen.
- 2 Druk op **(ENTER)**.



De klok begint te lopen. Na het instellen van de klok keert het display terug naar de normale afspeelstand.

Tips

- U kunt de klok automatisch instellen met de RDS-functie (pagina 21).
- Als de klok is ingeschakeld, wordt de tijd alleen weergegeven als de normale afspeelstand is geselecteerd. In het subdisplay wordt de tijd altijd weergegeven (pagina 24).

CD-speler CD/MD-apparaat (los verkrijgbaar)

Met dit apparaat kunt u niet alleen een CD afspelen maar ook externe CD/MD-apparatuur bedienen.

Opmerking

Wanneer u optionele CD-apparatuur aansluit met de CD TEXT functie, verschijnt de CD TEXT informatie in het display wanneer u een CD TEXT disc afspeelt.

Een disc afspelen

(Met dit apparaat)

- 1 Druk op **(OPEN/CLOSE)** of **(OPEN)** op het apparaat en plaats de disc (met het label naar boven).
Het afspelen begint automatisch.

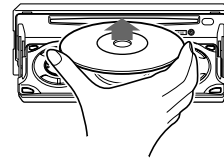

- 2 Druk op **(OPEN/CLOSE)** of **(CLOSE)** op het apparaat om het voorpaneel te sluiten.

Als er al een disc is geplaatst, drukt u herhaaldelijk op **(SOURCE)** tot "CD" verschijnt om het afspelen te starten.

Actie	Druk op
Het afspelen stoppen	(OFF)
De disc uitwerpen	(OPEN/CLOSE) of (OPEN) en vervolgens ▲ op het apparaat
Tracks overslaan – Automatic Music Sensor	(SEEK) (←/→) [één keer voor elke track]
Vooruit-/achteruitspoelen – Manual Search	(SEEK) (←/→) [ingedrukt houden tot het gewenste punt]
Albums overslaan* – Albumselectie	(DISC) (↑/↓) [ingedrukt houden tot het gewenste punt]

* Alleen beschikbaar bij het afspelen van een MP3-bestand.

Als u tracks wilt blijven overslaan, drukt u op ◀ of ▶. Vervolgens drukt u binnen 1 seconde nogmaals op de toets en houdt u deze ingedrukt.

Opmerkingen

- Voordat een track wordt afgespeeld, leest het apparaat alle bestands- en mapinformatie op de disc. Afhankelijk van de trackstructuur kan dit meer dan een minuut in beslag nemen. Terwijl het apparaat de informatie leest, wordt "Read" weergegeven. Wacht tot het afspelen automatisch wordt gestart wanneer het lezen is voltooid.
- Afhankelijk van de staat van de disc kan het mogelijk niet worden afgespeeld (pagina 7, 8).
- Terwijl de eerste/laatste track op de disc wordt afgespeeld, als op ◀ of ▶ wordt gedrukt, verspringt het afspelen naar de laatste/eerste track op de disc.
- Na de laatste track op de disc begint het afspelen opnieuw vanaf de eerste track.
- Wanneer een optioneel apparaat is aangesloten, gaat het afspelen door op het optionele CD/MD-apparaat.
- Als u een MP3-bestand met hoge bitsnelheid van bijvoorbeeld 320 kbps afspeelt, kan het geluid fluctueren.

(Met een optioneel apparaat)

- 1 Druk herhaaldelijk op (SOURCE) om "CD" of "MD (MS*)" te selecteren.
- 2 Druk herhaaldelijk op (MODE) tot het gewenste apparaat verschijnt. Het afspelen wordt gestart.

Actie	Druk op
Discs overslaan – Discselectie	(DISC) (↑/↓)
Albums overslaan* – Albumselectie	(DISC) (↑/↓) [ingedrukt houden tot het gewenste punt]

*1 MS: MG Memory Stick System-up Player MGS-X1

*2 Alleen beschikbaar bij het afspelen van een MP3-bestand.

Waarschuwingen bij het aansluiten van MGS-X1 en MD-apparaten

Dit apparaat herkent de MGS-X1 als een MD-apparaat.

- Als u wilt afspelen op de MGS-X1, drukt u op (SOURCE) om "MS" of "MD" te selecteren. Verschijnt "MS" in het brondisplay, dan wordt het afspelen op de MGS-X1 gestart. Als "MD" verschijnt in het brondisplay, moet u op (MODE) drukken om "MS" te selecteren om het afspelen te starten.
- Als u wilt afspelen op een MD-apparaat, drukt u op (SOURCE) om "MD" of "MS" te selecteren. Wordt het gewenste MD-apparaat in het brondisplay weergegeven, dan wordt het afspelen op dit apparaat gestart. Als "MS" of een ander MD-apparaat in het brondisplay verschijnt, drukt u op (MODE) om het gewenste MD-apparaat te selecteren en het afspelen te starten.

Opmerkingen over het afspelen van een disc met niet-audio-CD-gegevens/MP3-bestanden

Als er een disc met niet-audio-CD-gegevens is geplaatst:

- Bij dit apparaat verschijnt "NO Music" in het display en de klokweergave wordt weergegeven in het display (het afspelen van de CD wordt gestopt).
- Bij een optioneel CD-apparaat dat compatibel is met MP3, verschijnt "NO Music" in het display en wordt de volgende disc afgespeeld.
- Bij een optioneel CD-apparaat dat niet compatibel is met MP3, wordt de disc zonder geluid afgespeeld.

Display-items

Bij het wijzigen van disc/album/track verschijnt een eventueel geregistreerde titel*1 voor de nieuwe disc/track of het nieuwe album automatisch. Als de Auto Scroll functie is ingeschakeld, rollen namen van meer dan 12 tekens in het display (pagina 24).

MP3*2/MDLP-display*2*3
MP3: MP3 afspelen
LP2: LP2 afspelen
LP4: LP4 afspelen

Display-items
 • **Discnaam***4*5/
artiestennaam*6
 • **Albumnaam***1*7
 • **Tracknaam***1
 • **ID3 tag***1*7

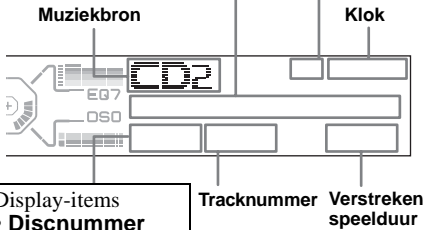

Display-items
 • **Discnummer**
 • **Albumnummer***7

Actie	Druk op
Het display-item wijzigen	(DSPL/PTY)
Het display laten rollen	(SCRL)

- *1 Als u op (DSPL/PTY) drukt, verschijnt "NO Disc Name" of "NO Track Name" om aan te geven dat er geen discnaam, albumnaam of tracknaam beschikbaar is voor weergave en geeft "NO ID3 Tag" aan dat er geen ID3 tag beschikbaar is.
- *2 "MP3"/"MDLP" verschijnt in het display (onder de klok), afhankelijk van de instelling voor REP en SHUF.
- *3 Alleen beschikbaar wanneer een optioneel MD-apparaat met MDLP-functie is aangesloten en een MDLP-disc wordt afgespeeld.
- *4 Als u op (DSPL/PTY) drukt, verschijnt "NO Disc Name" of "NO Track Name" om aan te geven dat er geen Disc Memo (pagina 14) of vooraf opgenomen naam beschikbaar is voor weergave.
- *5 Als de disc met dit apparaat is benoemd met behulp van de CUSTOM FILE functie, verschijnt Disc Memo bij voorkeur.
- *6 Alleen voor CD TEXT discs met de artiestennaam.
- *7 Alleen beschikbaar bij het afspelen van een MP3-bestand.

Opmerkingen

- Bepaalde tekens kunnen niet worden weergegeven. Tekens en symbolen die niet kunnen worden weergegeven, verschijnen als "■".
- Bij bepaalde CD TEXT discs of ID3 tags met zeer veel tekens kan de informatie niet rollen.
- Dit apparaat kan de artiestennaam voor elke track van een CD TEXT disc of album niet weergeven.

Opmerkingen bij MP3

- ID3 tag geldt alleen voor versie 1.
- Bepaalde tekens kunnen niet worden weergegeven. Tekens en symbolen die niet kunnen worden weergegeven, verschijnen als "■". Er kunnen maximaal 64 tekens worden weergegeven voor elke albumnaam (map)/tracknaam (bestand). ID3 tag kan maximaal 30 tekens bevatten.
- In de volgende gevallen kan de verstreken speelduur niet nauwkeurig worden weergegeven.
 - bij weergave van een MP3-bestand met VBR (variabele bitsnelheid).
 - tijdens snel vooruit/achteruit gaan.

Tip

Als A.Scroll (Auto Scroll) is uitgeschakeld en de disc/track of het album wordt gewijzigd, rolt de disc-/track-/albumnaam of de ID3 tag niet.

Tracks herhaaldelijk afspelen

— Repeat Play

U kunt kiezen uit:

- REP-Track — de huidige track herhalen.
- REP-Album*¹ — de tracks op het huidige album herhalen.
- REP-Disc*² — de tracks op de huidige disc herhalen.

*¹ Alleen beschikbaar bij het afspelen van een MP3-bestand.

*² Alleen beschikbaar wanneer een of meer optionele CD/MD-apparaten zijn aangesloten.

Druk tijdens het afspelen herhaaldelijk op **① (REP) tot de gewenste instelling in het display wordt weergegeven.**

Repeat Play wordt gestart.

Selecteer "REP-off" om terug te keren naar de normale afspeelstand.

Tracks afspelen in willekeurige volgorde

— Shuffle Play

U kunt kiezen uit:

- SHUF-Album*¹ — de albums op het huidige optionele CD-apparaat met MP3-bestandsfunctie in willekeurige volgorde afspelen.
- SHUF-Disc — de tracks op de huidige disc in willekeurige volgorde afspelen.
- SHUF-Changer*² — de tracks op het huidige optionele CD-apparaat (MD-apparaat) in willekeurige volgorde afspelen.
- SHUF-All*³ — de tracks op alle aangesloten CD-apparaten (MD-apparaten) (inclusief dit apparaat) in willekeurige volgorde afspelen.

*¹ Alleen beschikbaar bij het afspelen van een MP3-bestand.

*² Alleen beschikbaar wanneer optionele CD/MD-apparatuur is aangesloten.

*³ Alleen beschikbaar wanneer een of meer optionele CD-apparaten of twee of meer optionele MD-apparaten zijn aangesloten.

Druk tijdens het afspelen herhaaldelijk op **② (SHUF) tot de gewenste instelling in het display wordt weergegeven.**

Shuffle Play wordt gestart.

Selecteer "SHUF-off" om terug te keren naar de normale afspeelstand.

Opmerking

"SHUF-All" werkt niet bij een combinatie van CD-apparaten en MD-apparaten.

Een CD benoemen

— Disc Memo (voor een CD-apparaat met CUSTOM FILE functie)

U kunt elke disc zelf benoemen (Disc Memo). Een discnaam kan uit maximaal 8 tekens bestaan. Een benoemde CD kunt u zoeken op naam (pagina 15).

- 1 **Speel de disc af die u in een CD-apparaat met CUSTOM FILE functie wilt benoemen.**
- 2 **Druk op **(MENU)** en vervolgens herhaaldelijk op **↑** of **↓** tot "Name Edit" verschijnt.**
- 3 **Druk op **(ENTER)**.**



- 4 **Voer de tekens in.**

- 1 **Druk herhaaldelijk op **↑***1 om het gewenste teken te kiezen.**

A → B → C ... → 0 → 1 → 2 ... → +
→ → * ... → *2 → A

*1 Druk op **↓** voor omgekeerde volgorde.

*2 (spatie)

- 2 **Druk op **→** nadat u het gewenste teken hebt gevonden.**



Als u op **←** drukt, kunt u weer naar links gaan.

- 3 **Herhaal stap 1 en 2 om de volledige naam in te voeren.**
- 5 **Druk op **(ENTER)** om terug te keren naar de normale afspeelstand.**

Tips

- Overschrijf de naam of voer " " in om de naam te corrigeren of te wissen.
- Er is een andere manier waarop u een CD kunt benoemen: druk 2 seconden op **(LIST)** in plaats van stap 2 en 3 uit te voeren. U kunt de bewerking ook voltooien door 2 seconden op **(LIST)** te drukken in plaats van stap 5 uit te voeren.
- U kunt CD's benoemen met een apparaat zonder CUSTOM FILE functie als het apparaat is aangesloten samen met een CD-apparaat dat wel met deze functie is uitgerust. De Disc Memo wordt opgeslagen in het geheugen van het CD-apparaat met de CUSTOM FILE functie.

Disc Memo bekijken

Disc Memo heeft bij weergave via het display altijd voorrang op oorspronkelijke CD TEXT informatie.

Actie	Druk op
Informatie bekijken	(DSPL/PTY) tijdens het afspelen van een CD/CD TEXT disc

Tip

Zie pagina 12 voor meer informatie over andere display-items.

Disc Memo wissen

- 1 Druk herhaaldelijk op **(SOURCE)** om "CD" te selecteren.
- 2 Druk herhaaldelijk op **(MODE)** om het CD-apparaat te selecteren waarop de Disc Memo is opgeslagen.
- 3 Druk op **(MENU)** en vervolgens herhaaldelijk op **↑** of **↓** tot "Name Delete" verschijnt.
- 4 Druk op **(ENTER)**.
De opgeslagen namen verschijnen.
- 5 Druk herhaaldelijk op **↑** of **↓** om de discnaam te selecteren die u wilt wissen.
- 6 Druk op **(ENTER)** gedurende 2 seconden.
De naam wordt gewist.
Herhaal stap 5 en 6 om andere namen te wissen.
- 7 Druk twee keer op **(MENU)**.
Het apparaat keert terug naar de normale afspeelstand.

Opmerkingen

- Wanneer de Disc Memo voor een CD TEXT disc wordt gewist, verschijnt de oorspronkelijke CD TEXT informatie.
- Als u de Disc Memo die u wilt wissen, niet kunt vinden, moet u proberen een ander CD-apparaat te selecteren in stap 2.
- Als u de Disc Memo al volledig hebt gewist, keert het apparaat in stap 4 terug naar de normale afspeelstand.

Een disc zoeken op naam

— List-up (voor een CD-apparaat met CD TEXT/CUSTOM FILE functie of een MD-apparaat)

U kunt deze functie gebruiken voor discs waaraan een eigen naam is toegewezen*1 of voor CD TEXT discs*2.

*1 Een disc zoeken aan de hand van de eigen naam: als u een naam toewijst aan een CD (pagina 14) of MD.

*2 Discs zoeken aan de hand van CD TEXT informatie: als u een CD TEXT disc afspeelt op een CD-apparaat met de CD TEXT functie.

- 1 Druk op **(LIST)**.
De naam die aan de huidige disc is toegekend, verschijnt in het display.

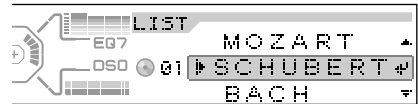

- 2 Druk herhaaldelijk op **↑** of **↓** tot u de gewenste disc hebt gevonden.
- 3 Druk op **(ENTER)** om de disc af te spelen.

Opmerking

Bepaalde letters kunnen niet worden weergegeven (met uitzondering van de letters die voor Disc Memo zijn opgeslagen).

Radio

Er kunnen maximaal 6 zenders per band (FM1, FM2, FM3, MW en LW) worden opgeslagen.

Let op

Maak bij het afstemmen tijdens het rijden gebruik van Best Tuning Memory om ongevallen te vermijden.

Zenders automatisch opslaan

— Best Tuning Memory (BTM)

Deze functie selecteert de zenders met de sterkste signalen in de gekozen golfband en slaat deze op in volgorde van frequentie.

- 1 Druk herhaaldelijk op **(SOURCE)** om de radio te selecteren.
- 2 Druk herhaaldelijk op **(MODE)** om de golfband te selecteren.
- 3 Druk op **(MENU)** en vervolgens herhaaldelijk op **↑** of **↓** tot "BTM" verschijnt.
- 4 Druk op **(ENTER)**.
U hoort een pieptoon wanneer de instelling is opgeslagen.

Opmerkingen

- Als er slechts enkele zenders kunnen worden ontvangen wegens te zwakke signalen, wordt de vorige instelling behouden voor een aantal cijfertoetsen.
- Wanneer een nummer in het display wordt weergegeven, worden zenders opgeslagen vanaf de zender die momenteel wordt weergegeven.

Opgeslagen zenders ontvangen

- 1 Druk herhaaldelijk op **(SOURCE)** om de radio te selecteren.
- 2 Druk herhaaldelijk op **(MODE)** om de golfband te selecteren.
- 3 Druk op de cijfertoets (**①** tot **⑥**) waaronder de gewenste zender is opgeslagen.

Tip

Druk op **↑** of **↓** om de zenders te ontvangen in de volgorde waarin deze in het geheugen zijn opgeslagen (Preset Search functie).

Als u niet kunt afstemmen op een voorkeuzender

Druk op **(SEEK)** (**←**) of **(SEEK)** (**→**) om de zender te zoeken (automatisch afstemmen).

Het zoeken stopt zodra een zender wordt ontvangen. Herhaal dit tot de gewenste zender wordt ontvangen.

Tips

- Als automatisch afstemmen te vaak wordt onderbroken, moet u de lokale zoekfunctie inschakelen om het zoeken te beperken tot zenders met sterke signalen. Zie "Instellingen voor geluid en display wijzigen" op pagina 24.
- Als u de frequentie kent van de zender die u wilt beluisteren, houdt u **←** of **→** ingedrukt tot de frequentie ongeveer is bereikt. Vervolgens drukt u herhaaldelijk op **←** of **→** om nauwkeurig af te stemmen op de gewenste frequentie (handmatig afstemmen).

Bij slechte stereo-FM-ontvangst

Selecteer de mono-ontvangststand.

Zie "Instellingen voor geluid en display wijzigen" op pagina 24.

Het geluid wordt verbeterd, maar wordt mono ("ST" verdwijnt).

Tip

Zet DSO op off wanneer FM-uitzendingen moeilijk hoorbaar zijn (pagina 26).

Alleen de gewenste zenders opslaan

U kunt de gewenste zenders handmatig opslaan onder een cijfertoets.

- 1 Druk herhaaldelijk op **(SOURCE)** om de radio te selecteren.
- 2 Druk herhaaldelijk op **(MODE)** om de golfband te selecteren.
- 3 Druk op **(SEEK) (←)** of **(SEEK) (→)** om af te stemmen op de zender die u wilt opslaan.
- 4 Houd de gewenste cijfertoets (**1**) tot en met (**6**) 2 seconden ingedrukt tot "MEM" verschijnt.
De cijfertoetsaanduiding verschijnt in het display.

Opmerking

Als u een andere zender opslaat onder dezelfde cijfertoets, wordt de eerder opgeslagen zender gewist.

Afstemmen op een zender in een lijst

— List-up

- 1 Druk tijdens radio-ontvangst kort op **(LIST)**.
De frequentie of de naam van de zender waarop momenteel is afgestemd, verschijnt in het display.

- 2 Druk herhaaldelijk op **↑** of **↓** tot u de gewenste zender hebt gevonden.
Als er geen naam is toegewezen aan de geselecteerde zender, verschijnt de frequentie in het display.
- 3 Druk op **(ENTER)** om af te stemmen op de gewenste zender.

Overzicht van RDS

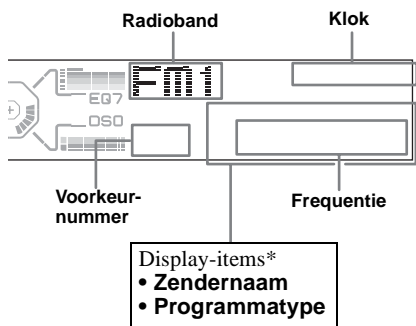
FM-zenders met de RDS-dienst (Radio Data System) sturen onhoorbare digitale informatie mee met het gewone radioprogrammasignaal. Bij ontvangst van een RDS-zender verschijnt bijvoorbeeld het volgende.



* Zie "Afstemmen op zenders op programmatype" op pagina 20.

Actie	Druk op
Het display-item wijzigen	(DSPL/PTY)

RDS-diensten

RDS biedt tal van interessante mogelijkheden, zoals:

- **Automatisch opnieuw afstemmen**, wat vooral handig is tijdens lange ritten. — AF → pagina 18
- Ontvangen van **verkeersinformatie**, zelfs tijdens het beluisteren van andere programma's/bronnen. — TA → pagina 19
- Zenders selecteren op **programmatype**. — PTY → pagina 20
- Automatische **klokinstelling**. — CT → pagina 21

Opmerkingen

- In bepaalde landen of regio's zijn wellicht niet alle RDS-functies beschikbaar.
- RDS functioneert wellicht niet goed als het ontvangstsignaal zwak is of als de zender waarop u hebt afgestemd, geen RDS-gegevens uitzendt.

Automatisch opnieuw afstemmen voor optimale ontvangst

— AF-functie

Met de AF-functie (alternatieve frequenties) kan de radio altijd afstemmen op het sterkste signaal van de zender die u beluistert.

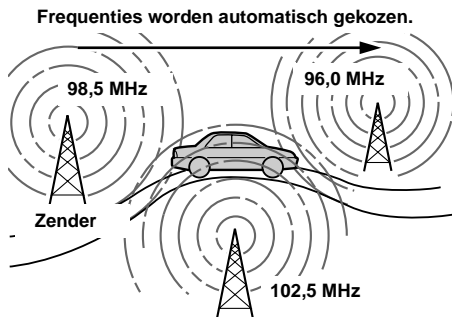

1 Selecteer een FM-zender (pagina 16).

2 Druk herhaaldelijk op (AF) tot "AF on" verschijnt.

Het apparaat gaat zoeken naar een alternatieve frequentie met een sterker signaal binnen hetzelfde netwerk.

Als "NO AF" knippert, heeft de huidige zender geen alternatieve frequentie.

Opmerking

Als er geen alternatieve frequentie beschikbaar is in het gebied waar u zich bevindt of u geen andere frequentie wilt zoeken, selecteert u "AF off" om de AF-functie uit te schakelen.

Voor zenders zonder alternatieve frequenties

Druk op **SEEK** (←) of **SEEK** (→) terwijl de zendernaam knippert (binnen 8 seconden).

Het apparaat zoekt naar een andere frequentie met dezelfde PI-gegevens (Programme Identification). "PI Seek" verschijnt.

Als het apparaat niet dezelfde PI-gegevens kan vinden, keert het apparaat terug naar de vorige frequentie.

Een regionaal programma beluisteren

Als de AF-functie is ingeschakeld: de fabrieksinstelling van dit apparaat beperkt de ontvangst tot een bepaalde regio, zodat u niet wordt overgeschakeld naar een andere regionale zender met een sterkere frequentie.

Als u het ontvangstgebied van het regionale programma verlaat of de AF-functie volledig wilt benutten, selecteert u "Regional off" in het menu (pagina 25).

Opmerking

Deze functie werkt niet in Groot-Brittannië en bepaalde andere landen en/of regio's.

Local Link-functie (alleen Groot-Brittannië)

Met deze functie kunt u andere lokale zenders in het gebied selecteren, ook al zijn deze niet opgeslagen onder de cijfertoetsen.

- 1 Druk op een cijfertoets (1) tot (6) waaronder een lokale zender is opgeslagen.
- 2 Druk binnen 5 seconden nogmaals op de cijfertoets van de lokale zender.
- 3 Herhaal dit tot de gewenste zender wordt ontvangen.

Verkeersinformatie beluisteren

— TA/TP

Met Traffic Announcement (TA) en Traffic Programme (TP) wordt automatisch afgestemd op een FM-zender die verkeersinformatie uitzendt. Deze instellingen werken ongeacht de huidige FM-zender/bron (bijvoorbeeld CD/MD/AUX). Na afloop van het verkeersbericht schakelt het apparaat weer over naar de oorspronkelijke bron.

Druk herhaaldelijk op **TA** tot "TA on" verschijnt.

Het apparaat gaat zoeken naar zenders die verkeersinformatie uitzenden.

Met "TP" wordt de ontvangst van dergelijke zenders aangegeven, terwijl "TA" knippert tijdens de ontvangst van verkeersinformatie.

Het apparaat blijft zoeken naar beschikbare TP-zenders als "NO TP" wordt aangegeven.

Als u alle verkeersinformatie wilt annuleren, selecteert u "TA off".

Actie	Druk op
Het huidige verkeersbericht annuleren	TA

Tip

U kunt de huidige informatie ook annuleren door op **SOURCE** of **MODE** te drukken.

Het volume van verkeersinformatie instellen

U kunt het volume van de verkeersinformatie instellen zodat u geen bericht mist.

- 1 Druk op **VOL** (+) of **VOL** (-) om het volume te regelen.
- 2 Druk 2 seconden op **TA**. "TA" wordt weergegeven en de instelling wordt opgeslagen.

Noodberichten ontvangen

Als AF of TA is ingeschakeld, schakelt het apparaat over naar noodberichten terwijl u luistert naar een FM-zender of CD/MD/AUX.

RDS-zenders met AF- en TA-instelling instellen

Wanneer u RDS-zenders instelt, slaat het apparaat de AF-/TA-instelling (aan/uit) en de frequentie van elke zender op. U kunt de instelling (AF, TA of beide) voor elke zender afzonderlijk of voor alle voorkeuzenders samen bepalen. Als u zenders met "AF on" instelt, slaat het apparaat automatisch de zenders met het sterkste radiosignaal op.

Alle voorkeuzenders op dezelfde wijze instellen

- 1 **Selecteer een FM-band (pagina 16).**
- 2 **Druk op (AF) en/of (TA) om "AF on" en/of "TA on" te selecteren.**
Houd er rekening mee dat het selecteren van "AF off" en "TA off" geldt voor niet-RDS-zenders en RDS-zenders.
- 3 **Druk op (MENU) en vervolgens herhaaldelijk op ↑ of ↓ tot "BTM" verschijnt.**
- 4 **Druk op (ENTER).**
BTM knippert.

Een andere instelling voor elke voorkeuzender opgeven

- 1 **Selecteer een FM-band en stem af op de gewenste zender (pagina 16).**
- 2 **Druk op (AF) en/of (TA) om "AF on" en/of "TA on" te selecteren.**
- 3 **Houd de gewenste cijfertoets (1) tot en met (6) 2 seconden ingedrukt tot "MEM" verschijnt.**

Herhaal vanaf stap 1 om andere zenders in te stellen.

Afstemmen op zenders op programmatype

— PTY

U kunt afstemmen op een zender door het programmatype te selecteren dat u wilt beluisteren.

Programmatypen	Display
Nieuws	News
Actualiteiten	Affairs
Informatie	Info
Sport	Sport
Educatieve programma's	Educate
Drama	Drama
Cultuur	Culture
Wetenschap	Science
Diversen	Varied
Populaire muziek	Pop M
Rock-muziek	Rock M
Easy Listening	Easy M
Licht klassiek	Light M
Klassiek	Classics
Ander type muziek	Other M
Weerberichten	Weather
Financiën	Finance
Kinderprogramma's	Children
Sociale zaken	Social A
Religie	Religion
Phone In	Phone In
Reizen	Travel
Ontspanning	Leisure
Jazz-muziek	Jazz
Country-muziek	Country
Nationale muziek	Nation M
Oldies	Oldies
Folk-muziek	Folk M
Documentaires	Document

Opmerking

U kunt deze functie niet gebruiken in een aantal landen of regio's waar geen PTY-gegevens (selectie op programmatype) beschikbaar zijn.

- 1 Druk tijdens FM-ontvangst op **(DSPL/PTY)** tot "PTY" verschijnt.

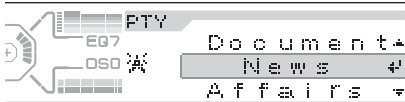

De naam van het huidige programmatype verschijnt als de zender PTY-gegevens uitzendt.

"-----" verschijnt als de ontvangen zender geen RDS-zender is of als de RDS-gegevens niet worden ontvangen.

- 2 Druk herhaaldelijk op **↑** of **↓** tot u het gewenste programmatype hebt gevonden.

De programmatypen verschijnen in de volgorde die in de tabel wordt aangegeven.

"NO DATA" verschijnt als het programmatype niet in de RDS-gegevens is opgenomen.

- 3 Druk op **(ENTER)**.

Het apparaat gaat zoeken naar een zender die het geselecteerde programmatype uitzendt.

Klok automatisch instellen

— CT

Met de CT-gegevens (Clock Time) van de RDS-uitzending wordt de klok automatisch ingesteld.

- 1 Druk tijdens radio-ontvangst op **(MENU)** en vervolgens herhaaldelijk op **↑** of **↓** tot "CT off" verschijnt.

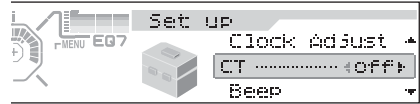

- 2 Druk herhaaldelijk op **→** tot "CT on" verschijnt.

De klok is ingesteld.

- 3 Druk op **(ENTER)** om terug te keren naar het normale display.

Selecteer "CT off" in stap 2 als u de CT-functie wilt annuleren.

Opmerkingen

- Het is mogelijk dat de CT-functie niet werkt, ook al wordt er wel een RDS-zender ontvangen.
- Er kan een verschil bestaan tussen de tijd van de CT-functie en de werkelijke tijd.

Andere functies

U kunt het apparaat (en optionele CD/MD-apparaten) ook bedienen met een bedieningssatelliet (los verkrijgbaar).

De bedieningssatelliet gebruiken

Bevestig eerst het juiste label afhankelijk van de manier waarop u de bedieningssatelliet wilt monteren.

De bedieningssatelliet werkt met knoppen en/of draairegelaars.

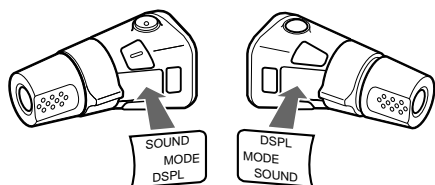

Drukken op knoppen

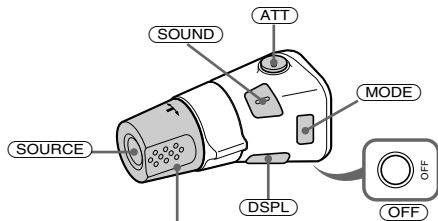

Draai aan de VOL regelaar om het volume te regelen.

Druk op	Actie
SOURCE	Van bron veranderen (radio/CD/MD* ¹ /AUX* ²)/ Aan
MODE	Van bediening veranderen (radioband/CD-apparaat/ MD-apparaat* ¹)
ATT	Het geluid dempen
OFF * ³	Afspelen of radio-ontvangst stoppen/het apparaat uitschakelen
SOUND	Het geluidsmenu instellen
DSPL	Het display-item wijzigen (Gedurende 2 seconden om het display-item te laten rollen)

De regelaar draaien



SEEK/AMS regelaar

Draaien en loslaten om:

- Tracks over te slaan.
- Automatisch af te stemmen op zenders.

Draaien, vasthouden en loslaten om:

- Vooruit/achteruit naar een track te spoelen.
- Handmatig een zender te zoeken.

Regelaar indrukken en draaien



PRESET/DISC regelaar

Druk de regelaar in en draai deze om:

- Voorkeurzenders te ontvangen.
- Discs te verwisselen tijdens het afspelen van CD's (MD's)*¹.
- Te veranderen van album*⁴.

- *1 Alleen als de juiste optionele apparatuur is aangesloten.
- *2 Alleen beschikbaar wanneer een optioneel draagbaar apparaat van Sony is aangesloten op de AUX IN aansluiting van het apparaat. U kunt optionele CD/MD-apparaten niet tegelijkertijd aansluiten.
- *3 Als het contactslot van de auto geen ACC (accessoire) positie heeft, houdt u (OFF) ingedrukt totdat het display verdwijnt.
- *4 Alleen beschikbaar bij het afspelen van een MP3-bestand.

Bij het afspelen van een MP3-bestand kunt u een album kiezen met de bedieningssatelliet.

(Met dit apparaat)

Actie	Doe dit
Albums overslaan – Albumsselectie	Knop indrukken en draaien [één keer voor elk album]. Knop ingedrukt en gedraaid houden om albums te blijven overslaan.

(Met een optioneel apparaat)

Actie	Doe dit
Discs overslaan – Discselectie	Knop indrukken en draaien [één keer voor elke disc]. Als u discs wilt blijven overslaan, drukt u de regelaar in en draait u deze één keer. Vervolgens draait u binnen 1 seconde de regelaar nogmaals en houdt u deze vast.
Albums overslaan – Albumsselectie	Knop indrukken en draaien [even vasthouden] en vervolgens loslaten. Als u albums wilt blijven overslaan, drukt u de regelaar nogmaals in binnen 1 seconde nadat u deze hebt losgelaten. Vervolgens draait u de regelaar en houdt u deze vast.

De werkingsrichting wijzigen

De werkingsrichting van de bedienings-elementen is in de fabriek ingesteld, zoals hieronder wordt aangegeven.

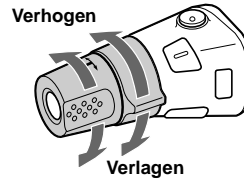

Als u de bedieningssatelliet rechts op de stuurkolom moet monteren, kan de werkingsrichting worden omgekeerd.

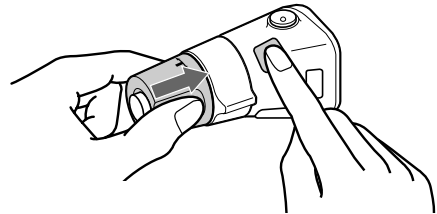

Druk 2 seconden op (SOUND) terwijl u VOL ingedrukt houdt.

De geluidskenmerken wijzigen

U kunt de hoge en lage tonen, balans, fader en het subwoofervolume regelen.

1 Druk herhaaldelijk op **(SOUND)** om het gewenste item te selecteren.

Als u op **(SOUND)** drukt, wordt het item als volgt gewijzigd:

BASS (bass) → **TREBLE (treble)**
→ **BALANCE (links-rechts)** →
FADER (voor-achter) →
SUB (subwoofervolume)

2 Regel het gekozen item door op **←** of **→** te drukken.

Wanneer u de bedieningssatelliet gebruikt, drukt u op **(SOUND)** en draait u aan VOL.

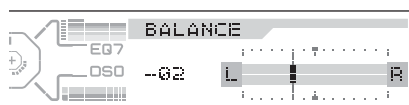

Het display keert na 3 seconden terug naar de normale afspeelstand.

Opmerking

Pas het item aan binnen 3 seconden nadat u het hebt geselecteerd.

Het geluid snel dempen

(met de bedieningssatelliet of kaartafstandsbediening)

Druk op **(ATT)**.

"ATT on" verschijnt kort in het display.

Druk nogmaals op **(ATT)** om het vorige volume te herstellen.

Tip

Wanneer de interfacekabel van een autotelefoon is aangesloten op de ATT-kabel, wordt het volume automatisch verlaagd wanneer een telefoongesprek binnenkomt (Telephone ATT-functie).

Instellingen voor geluid en display wijzigen

— Menu

De volgende instellingen zijn mogelijk:

Instelling

- Clock Adjust (pagina 10)
- CT (Clock Time) (pagina 21)
- Beep — de pieptoon in- en uitschakelen.
- AUX-A (pagina 28) — AUX-brondisplay in- of uitschakelen.

Display

- Clock (Clock Information) — de klok en de afspeelstand tegelijkertijd weergeven (on).
- A.IMG (Auto Image) (pagina 27) — de displaybeelden voor een of alle displaystanden doorlopen.
- Demo (Demonstration) — de demonstratiestand in- of uitschakelen.
 - Selecteer "on" om de demonstratiestand in te schakelen.
 - Selecteer "off" om de demonstratiestand uit te schakelen.
- Info (Display Information) — de display-items weergeven (afhankelijk van de bron, enzovoort) aan de onderzijde van het display terwijl een displaybeeld zichtbaar is.
 - Selecteer "on" om display-items weer te geven. Als u op **(DSPL/PTY)** drukt, wordt het display-item gewijzigd.
 - Selecteer "off" om geen display-items weer te geven.
- Dimmer — de helderheid van het display regelen.
 - Selecteer "Auto" om het display alleen te dimmen als u de lichten inschakelt.
 - Selecteer "on" om het display te dimmen.
 - Selecteer "off" om de dimmer uit te schakelen.
- Contrast* — het contrast aanpassen als de aanduidingen in het display niet goed leesbaar zijn wegens de installatiepositie van het apparaat.
- BlackOut — het display verdonkeren tijdens de werking.
 - Selecteer "on" om de aanduidingen te laten verdwijnen.
De aanduidingen verdwijnen, maar het apparaat reageert als u op een toets drukt.
 - Selecteer "off" om het display helderder te maken.

- A.Scroll (Auto Scroll)
 - Selecteer "on" om namen van meer dan 12 tekens automatisch in het display te laten rollen.
 - Als Auto Scroll is uitgeschakeld en de disc/track of het album wordt gewijzigd, rolt de disc-/track-/albumnaam of de ID3 tag niet.
- * "Contrast" verschijnt alleen in het subdisplay. U kunt alleen het contrast van het subdisplay aanpassen.

Geluid

- HPF (hoogdoorlaatfilter)
 - de kantelfrequentie instellen op "78Hz", "125Hz" of "off".
- LPF (laagdoorlaatfilter)
 - de kantelfrequentie instellen op "78Hz", "125Hz" of "off".
- Sterkte
 - voor lage en hoge tonen, zelfs bij laag volume. Lage en hoge tonen worden versterkt.
- AUX Level (pagina 28) — om het volume van aangesloten apparatuur te regelen.

Play Mode (afspeelstand)

- AF on/off (alternatieve frequenties) (pagina 18)
- Local on/off (Lokale zoekfunctie) (pagina 16)
 - Selecteer "on" om alleen af te stemmen op zenders met sterkere signalen.
- Mono on/off (Mono-stand) (pagina 16)
 - Selecteer "on" om stereo-FM-uitzendingen mono te beluisteren. Selecteer "off" om terug te keren naar de normale stand.
- Regional on/off (pagina 19)

1 Druk op **(MENU)**.

Als u Demo wilt instellen, drukt u op **(OFF)** en vervolgens op **(MENU)**.
Om A.Scroll in te stellen, drukt u op **(MENU)** tijdens het afspelen van een CD/MD.

2 Druk herhaaldelijk op **↑** of **↓** tot het gewenste item verschijnt.

3 Druk op **←** of **→** om de gewenste instelling te selecteren (bijvoorbeeld "on" of "off").

4 Druk op **(ENTER)**.

Na het instellen keert het display terug naar de normale afspeelstand.

Opmerking

Het weergegeven item is afhankelijk van de bron.

Tip

Als u wilt overschakelen naar een andere categorie, drukt u 2 seconden op **↑** of **↓**.

De equalizer instellen (EQ7)

U kunt een equalizercurve selecteren voor 7 muzieksorten (Xplod, VOCAL, CLUB, JAZZ, NEW AGE, ROCK, CUSTOM) of het equalizereffect uitschakelen met OFF (equalizer OFF).

U kunt de equalizereffecten opslaan en aanpassen voor elke frequentie en elk niveau.

U kunt de EQ7-instelling voor elke bron opslaan.

Equalizercurve selecteren

1 Druk op **(SOURCE)** om de gewenste bron te selecteren.

2 Druk herhaaldelijk op **(EQ7)** om de gewenste equalizercurve te selecteren.

Als u op **(EQ7)** drukt, wordt het item gewijzigd.



Selecteer "OFF" om het equalizereffect uit te schakelen. Het display keert na 3 seconden terug naar de normale afspeelstand.

vervolg op volgende pagina →

De equalizercurve regelen

- 1 Druk op **(MENU)**.
- 2 Druk herhaaldelijk op **↑** of **↓** tot "EQ7 Tune" verschijnt. Druk vervolgens op **(ENTER)**.
- 3 Druk op **←** of **→** om de gewenste equalizercurve te selecteren en druk vervolgens op **(ENTER)**.
Als u op **←** of **→** drukt, wordt het item gewijzigd.
- 4 Selecteer de gewenste frequentie en het gewenste niveau.

- 1 Druk op **←** of **→** om de gewenste frequentie te selecteren.

Als u op **←** of **→** drukt, wordt de frequentie als volgt gewijzigd:

62Hz ↔ 157Hz ↔ 396Hz ↔ 1.0kHz
↔ 2.5kHz ↔ 6.3kHz ↔ 16kHz



- 2 Druk op **↑** of **↓** om het volume te regelen.

Het volume kan worden aangepast in stappen van 1 dB van -10 dB tot +10 dB.

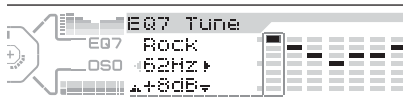

Om de in de fabriek ingestelde equalizercurve te herstellen, houdt u **(ENTER)** 2 seconden ingedrukt.

- 5 Druk op **(ENTER)**.

Als u het effect hebt ingesteld, keert het display terug naar de normale afspeelstand.

Dynamic Soundstage Organizer (DSO) instellen

Als de luidsprekers in het onderste gedeelte van de deuren zijn geïnstalleerd, komt het geluid van beneden en is het wellicht niet helder.

Met de DSO-functie (Dynamic Soundstage Organizer) krijgt u een geluid alsof de luidsprekers in het dashboard zijn geïnstalleerd (virtuele luidsprekers).

U kunt de DSO-instelling voor elke bron opslaan.

- 1 Druk op **(SOURCE)** om de gewenste bron te selecteren.
- 2 Druk op **(DSO)** om "1, 2, 3" of "OFF" te selecteren.

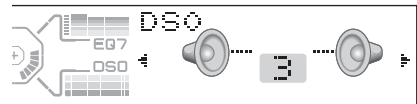

Selecteer "DSO OFF" om de DSO-functie te annuleren.

Het display keert na 3 seconden terug naar de normale afspeelstand.

Opmerkingen

- DSO heeft wellicht niet het gewenste effect, afhankelijk van het auto-interieur of het muziekgenre.
- Zet DSO op off wanneer FM-uitzendingen moeilijk hoorbaar zijn.

De displaystand en het displaybeeld selecteren

U kunt kiezen uit 3 verschillende displaystanden. U kunt ook verschillende displaybeelden kiezen in de standen Wallpaper (1-2), Spectrum analyzer (1-5) en Movie (1-3).

Opmerking

De standaardinstelling voor de Auto Image stand is "A.IMG-All". Enkele seconden nadat u (IMAGE) hebt losgelaten, keert het apparaat terug naar de Auto Image stand. Als u een displaybeeld wilt weergeven, selecteert u "A.IMG-off" (pagina 27).

Het displaybeeld selecteren

- 1 Druk op (SOURCE) om de gewenste bron te selecteren.
- 2 Druk herhaaldelijk op (IMAGE) op het apparaat om het gewenste displaybeeld te selecteren.
Voorbeeld: de Wallpaper stand



Wanneer u op (IMAGE) drukt, wordt het displaybeeld als volgt gewijzigd:
Wallpaper stand 1-2 → Spectrum analyzer stand 1-5 → Movie stand 1-3 → normale afspeelstand

Als u deze stand wilt annuleren, selecteert u de normale afspeelstand.

De Auto Image stand selecteren

Bij de Auto Image stand worden automatisch (elke 10 seconden) de displaybeelden voor een of alle displaystanden doorlopen. Dit gebeurt als volgt:

- A.IMG-All — de displaybeelden voor alle displaystanden herhaaldelijk willekeurig doorlopen.
- A.IMG-Sa — de displaybeelden voor de Spectrum analyzer stand herhaaldelijk doorlopen.
- A.IMG-Movie — de displaybeelden voor de Movie stand herhaaldelijk doorlopen.

- 1 Druk op (SOURCE) om een gewenste bron te selecteren.
- 2 Druk op (MENU).
- 3 Druk herhaaldelijk op ↑ of ↓ tot "A.IMG" verschijnt.



- 4 Druk herhaaldelijk op ← of → om de gewenste instelling te selecteren.
- 5 Druk op (ENTER).

Selecteer "A.IMG-off" als u de Auto Image stand wilt annuleren.

Tips

- Als u in de Auto Image stand op (IMAGE) drukt, wordt het displaybeeld gewijzigd. Enkele seconden nadat u (IMAGE) hebt losgelaten, keert het apparaat terug naar de vorige instelling voor Auto Image.
- Als u de Info stand uitschakelt, worden geen displaybeelden weergegeven (pagina 24).

Extra audio-apparatuur aansluiten

De AUX IN aansluiting (externe audio-ingang) van dit apparaat wordt ook gebruikt als BUS AUDIO IN aansluiting (audio-ingang). Sluit optionele draagbare Sony-apparaten aan om het geluid te beluisteren via de autoluidsprekers.

Opmerking

Als u een optioneel CD/MD-apparaat van Sony aansluit, kunt u geen draagbare apparaten aansluiten en verschijnt "AUX" niet als bron in het display.

Extra apparatuur selecteren

Druk herhaaldelijk op **(SOURCE)** om "AUX" te selecteren.



Het volumeniveau regelen

U kunt het volumeniveau voor alle aangesloten apparatuur regelen.

- 1 Druk op **(MENU)**.
- 2 Druk herhaaldelijk op **↑** of **↓** om "AUX Level" te selecteren.
- 3 Druk op **(ENTER)**.
- 4 Druk herhaaldelijk op **↑** of **↓** om het gewenste volumeniveau te selecteren. Het volume is in stappen van 1 dB regelbaar van -6 dB tot +6 dB.
- 5 Druk op **(ENTER)**.

Extra apparatuur niet als muziekbron in het display laten verschijnen

- 1 Druk op **(OFF)**. Het afspelen van de CD of de radio-ontvangst stopt.
- 2 Druk op **(MENU)**.
- 3 Druk herhaaldelijk op **↑** of **↓** tot "AUX-A on" verschijnt.
- 4 Druk op **→** om "AUX-A off" te selecteren.
- 5 Druk op **(MENU)**.

Selecteer "AUX-A on" om de aanduiding te herstellen.

Beveiligingscode instellen

Dit apparaat is beveiligd tegen diefstal. Voer een viercijferig getal in als beveiligingscode. Wanneer de code is ingesteld, moet de opgeslagen code worden ingevoerd wanneer het apparaat in een andere auto wordt gemonteerd of na het loskoppelen van de accu.

- 1 Druk op **(SOURCE)**.
- 2 Druk op **(MENU)**.
- 3 Druk herhaaldelijk op **↑** of **↓** om "Security" te selecteren.
- 4 Druk op **(ENTER)**. Code Set verschijnt in het display.



- 1 Druk herhaaldelijk op **↑** of **↓** om het eerste cijfer (0-9) in te voeren.
- 2 Druk op **→** om de cursor naar het 2e cijfer te brengen en druk vervolgens herhaaldelijk op **↑** of **↓** om het 2e cijfer in te voeren. Als u op **↑** drukt, wordt het cijfer verhoogd en als u op **↓** drukt, wordt het verlaagd.
- 3 Herhaal stap 2 om het 3e en 4e cijfer in te voeren.
- 5 Druk op **(ENTER)**. Check Code verschijnt in het display.
- 6 Druk herhaaldelijk op **↑** of **↓** om "YES" te selecteren.



- 7 Druk op **(ENTER)**. Het apparaat keert terug naar het normale display.

Opmerkingen

- De beveiligingscode kan niet worden ingevoerd met de cijfertoetsen (1-6).
- Zorg ervoor dat u de beveiligingscode niet vergeet.
- Als u "NO" selecteert in stap 6 en op **(ENTER)** drukt, keert het display terug naar Code Set in stap 4.

Na het instellen van de beveiligingscode

Als het apparaat in een andere auto wordt geplaatst of wanneer de accu is losgekoppeld, verschijnt Check Code in het display nadat het apparaat is ingeschakeld. Voer de viercijferige code in met de cursortoetsen (↑/↓/→) en druk op (ENTER).

Code Input display

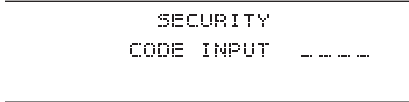

OK: terugkeren naar de klokweergave.

NG: het bericht "Code Error" verschijnt.

Voer de juiste code in met de cursortoetsen.

Beveiligingscode annuleren

Herhaal stap 1 tot en met 4 in "Beveiligingscode instellen". (Code Del verschijnt in het display.)

Voer de code in met de cursortoetsen (↑/↓/→) en druk op (ENTER).

Code Del-display



OK: terugkeren naar het normale display.

NG: het bericht "Code Error" verschijnt.

Voer de juiste code in met de cursortoetsen.

Opmerking

De beveiligingscode kan pas worden gewijzigd nadat u de opgeslagen code hebt gewist.

Tip

Als er geen code is ingesteld, verschijnt Code Del niet in het display.

Aanvullende informatie

Onderhoud

Zekeringen vervangen

Vervang een zekering altijd door een identiek exemplaar. Als de zekering doorbrandt, moet u de voedingsaansluiting controleren en de zekering vervangen. Brandt de zekering vervolgens nogmaals door, dan kan er sprake zijn van een defect in het apparaat. Raadpleeg in dat geval de dichtstbijzijnde Sony-handelaar.

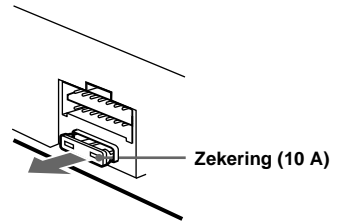

Waarschuwing

Gebruik nooit een zekering die zwaarder is dan de standaardzekering van het apparaat omdat dit hierdoor kan worden beschadigd.

vervolg op volgende pagina →

De lithiumbatterij vervangen

In normale omstandigheden gaan de batterijen ongeveer 1 jaar mee. (Afhankelijk van de gebruiksomstandigheden kan de levensduur korter zijn.) Wanneer de batterij verzwakt, wordt het bereik van de kaartafstandsbediening kleiner. Vervang de batterij door een nieuwe CR2025 lithiumbatterij. Bij een andere batterij bestaat er brand- of explosiegevaar.

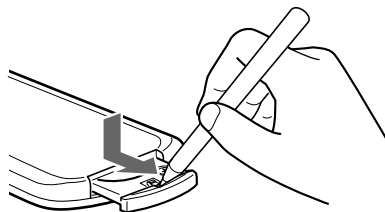

+ zijde omhoog

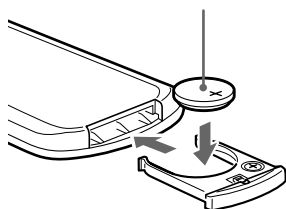

Opmerkingen bij de lithiumbatterij

- Houd de lithiumbatterij buiten het bereik van kinderen. Raadpleeg meteen een arts wanneer een batterij wordt ingeslikt.
- Veeg de batterij schoon met een droge doek voor een goed contact.
- Houd bij het plaatsen van de batterij rekening met de juiste polariteit.
- Houd de batterij niet vast met een metalen tang omdat er dan kortsluiting kan optreden.

WAARSCHUWING

Bij oneigenlijk gebruik kan de batterij ontploffen. Probeer niet de batterij op te laden of te openen; werp ook een lege batterij nooit in het vuur.

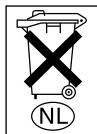

Voor de Klanten in Nederland

Gooi de batterij niet weg maar lever deze in als klein chemisch afval (KCA).

Het apparaat verwijderen

1 Verwijder de beschermende rand.

- ① Bevestig de ontgrendelings sleutels op de beschermende rand.

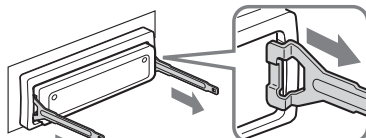

Plaats de ontgrendelings sleutel op de juiste manier.

- ② Trek de ontgrendelings sleutels naar u toe om de beschermende rand te verwijderen.

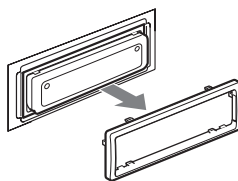

2 Verwijder het apparaat.

- ① Plaats beide ontgrendelings sleutels en duw hierop tot deze vastklikken.

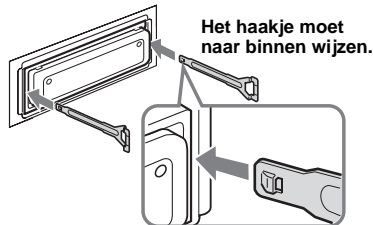

Het haakje moet naar binnen wijzen.

- ② Trek de ontgrendelings sleutels naar u toe om het apparaat los te maken.

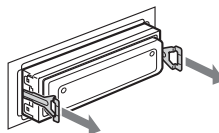

- ③ Schuif het apparaat uit de houder.

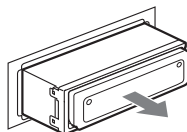

Technische gegevens

CD-speler

Signaal/ruis-verhouding	90 dB
Frequentiebereik	10 – 20.000 Hz
Wow en flutter	Minder dan meetbare waarden

Tuner

FM

Afstembereik	87,5 – 108,0 MHz
Antenne-aansluiting	Aansluiting voor externe antenne
Tussenfrequentie	10,7 MHz/450 kHz
Bruikbare gevoeligheid	9 dBf
Selectiviteit	75 dB bij 400 kHz
Signaal/ruis-verhouding	67 dB (stereo), 69 dB (mono)
Harmonische vervorming bij 1 kHz	0,5% (stereo), 0,3% (mono)
Scheiding	35 dB bij 1 kHz
Frequentiebereik	30 – 15.000 Hz

MW/LW

Afstembereik	MW: 531 – 1.602 kHz LW: 153 – 279 kHz
Antenne-aansluiting	Aansluiting voor externe antenne
Tussenfrequentie	10,7 MHz/450 kHz
Gevoeligheid	MW: 30 µV LW: 40 µV

Versterker

Uitgangen	Luidsprekeruitgangen (sure seal)
Luidsprekerimpedantie	4 – 8 ohm
Maximaal uitgangsvermogen	52 W × 4 (bij 4 ohm)

Algemeen

Uitgangen	Audio-uitgangen (voor/ achter) Subwooferuitgang (mono) Relaisaansluiting elektrische antenne Aansluiting versterker Telephone ATT- bedieningsaansluiting Verlichtingsstuur aansluiting BUS-bedieningsingang BUS audio-ingang of AUX IN aansluiting Afstandsbedieningsingang Antenne-ingang
Ingangen	Bass ±8 dB bij 100 Hz Treble ±8 dB bij 10 kHz +8 dB bij 100 Hz +2 dB bij 10 kHz
Toonregelingen	12 V DC accu (negatieve aarde)
Loudness	Ong. 178 × 50 × 186 mm (b/h/d)
Voeding	Ong. 182 × 53 × 163 mm (b/h/d)
Afmetingen	Ongeveer 1,5 kg
Montage-afmetingen	Bijgeleverde accessoires
Gewicht	Onderdelen voor installatie en aansluitingen (1 set) Kaartafstandsbediening RM-X111
Bijgeleverde accessoires	Draadloze bedieningssatelliet RM-X6S Bedieningssatelliet RM-X4S BUS-kabel (geleverd met RCA-kabel) RC-61 (1 m), RC-62 (2 m)
Optionele accessoires	CD-wisselaar (6 discs) CDX-T70MX, CDX-T69 MD-wisselaar (6 discs) MDX-66XLP MG-MS System-up Player MGS-X1 DVD-wisselaar DVX-100S Bronkeuzeschakelaar XA-C30 AUX IN keuzeschakelaar XA-300
Optionele apparatuur	

Opmerking

Dit apparaat kan niet worden aangesloten op een digitale voorversterker of een equalizer die compatibel is met het Sony BUS-systeem.

Wijzigingen in ontwerp en technische gegevens voorbehouden zonder voorafgaande kennisgeving.

Problemen oplossen

De onderstaande controlelijst kan u helpen bij het oplossen van problemen die zich met het apparaat kunnen voordoen.

Voordat u de onderstaande controlelijst doorneemt, moet u eerst de aanwijzingen voor aansluiting en gebruik controleren.

Algemeen

Geen geluid.

- Druk op **(VOL)** (+) om het volume te regelen.
- Zet de ATT-functie uit.
- Zet de faderregelaar in het midden voor een systeem met 2 luidsprekers.
- U speelt MP3-bestanden af met een optioneel CD-apparaat dat niet compatibel is met MP3.
→ Speel af met een CD-apparaat van Sony dat compatibel is met MP3, zoals de CDX-T70MX.

De geheugeninhoud is gewist.

- De RESET toets is ingedrukt.
→ Sla opnieuw op in het geheugen.
- De voedingskabel of de accu zijn losgekoppeld.
- De voedingskabel is niet goed aangesloten.

Geen pieptoon.

- De pieptoon is uitgezet (pagina 24).
- Er is een optionele versterker aangesloten en u gebruikt de ingebouwde versterker niet.

Het display verdwijnt van/verschijnt niet in het weergavevenster.

- Het display verdwijnt als u op **(OFF)** drukt en deze toets ingedrukt houdt.
→ Druk nogmaals op **(OFF)** en houd deze toets ingedrukt tot het display verschijnt.
- De indicaties verschijnen niet wanneer u BlackOut inschakelt.
→ Stel BlackOut in op off (pagina 24).

Opgeslagen zenders en tijd zijn gewist.

De zekering is doorgebrand.

Maakt geluid met de contactsleutel op ON, ACC of OFF.

De kabels zijn niet goed verbonden met de hulpvoedingsaansluiting van de auto.

Het apparaat wordt niet van stroom voorzien.

- Controleer de aansluiting. Controleer de zekering wanneer alles in orde is.
- De auto heeft geen ACC-positie.
→ Druk op **(SOURCE)** (of plaats een disc) om het apparaat in te schakelen.

Het apparaat wordt constant van stroom voorzien.

De auto heeft geen ACC-positie.

De elektrisch bediende antenne schuift niet uit.

De elektrisch bediende antenne heeft geen relaisdoos.

CD/MD afspelen

Er kan geen disc worden geplaatst.

- Er is al een CD in het apparaat geplaatst.
- De CD is verkeerd geplaatst.

Het afspelen begint niet.

- Defecte MD of vuile CD.
- Ongefinaliseerde CD-R/CD-RW.
- U probeert een CD-R/CD-RW af te spelen die niet geschikt is voor audiotoeepassingen.
- Bepaalde CD-R's/CD-RW's kunnen niet worden afgespeeld wegens de opname-apparatuur of de staat van de disc.

MP3-bestanden kunnen niet worden afgespeeld.

- De opname is verricht conform ISO 9660-indeling niveau 1 of niveau 2, of Joliet of Romeo in expansie-indeling.
- De extensie ".MP3" is niet toegevoegd aan de bestandsnaam.
- Bestanden worden niet opgeslagen in MP3-indeling.

MP3-bestanden worden minder snel afgespeeld dan andere bestanden.

- De volgende discs worden minder snel afgespeeld.
- een disc opgenomen met ingewikkelde boomstructuur.
 - een disc opgenomen in meervoudige sessies.
 - een disc waarop gegevens kunnen worden toegevoegd.

Een disc wordt automatisch uitgeworpen.

De omgevingstemperatuur is hoger dan 50°C.

De bedieningstoetsen werken niet.

De CD wordt niet uitgeworpen.

Druk op de RESET toets.

Het geluid verspringt door trilling.

- Het apparaat is geïnstalleerd in een hoek van meer dan 60°.
- Het apparaat is niet op een stabiele plaats in de auto gemonteerd.

Het geluid verspringt.

Vuile of defecte disc.

Radio-ontvangst

Er kan niet worden afgestemd op voorkeurzenders.

- Sla de juiste frequentie op in het geheugen.
- Het ontvangstsignaal is te zwak.

Radiozenders kunnen niet worden ontvangen.

Het geluid is gestoord.

- Sluit een elektrische antennebedieningskabel (blauw) of hulpvoedingskabel (rood) aan op de voedingskabel van de auto-antenneversterker. (Alleen als de auto is uitgerust met een FM/MW/LW-antenne in de achter- of zijruit.)
- Controleer de aansluiting van de auto-antenne.
- De auto-antenne schuift niet uit.
→ Controleer de aansluiting van de voedingskabel van de elektrisch bediende antenne.
- Controleer de frequentie.
- Als de DSO-functie is ingeschakeld, is het geluid soms gestoord.
→ Zet DSO uit (pagina 26).

Er kan niet automatisch worden afgestemd op zenders.

- De lokale zoekfunctie is ingesteld op "on".
→ Stel de lokale zoekfunctie in op "off" (pagina 25).
- Het ontvangstsignaal is te zwak.
→ Stem handmatig af.

De aanduiding "ST" knippert.

- Stem nauwkeurig af op de frequentie.
- Het ontvangstsignaal is te zwak.
→ Schakel over naar de mono-ontvangststand (pagina 25).

Een stereo-uitzending wordt mono weergegeven.

- Het apparaat staat in de mono-ontvangststand.
→ Annuleer de mono-ontvangststand (pagina 25).

RDS

SEEK begint na enkele seconden weergave.

De zender is geen TP-zender of heeft een zwak signaal.

→ Druk herhaaldelijk op (AF) of (TA) tot "AF off" of "TA off" verschijnt.

Geen verkeersinformatie.

- Schakel "TA" in.
- De zender is een TP-zender, maar zendt toch geen verkeersinformatie uit.
→ Stem af op een andere zender.

PTY geeft "-----" weer.

- De huidige zender is geen RDS-zender.
- Geen RDS-gegevens ontvangen.
- De zender geeft het programmatype niet door.

Foutmeldingen

Foutweergave

(voor dit apparaat en optionele CD/MD-wisselaars)

De volgende aanduidingen knipperen ongeveer 5 seconden en u hoort een alarmsignaal.

Blank*1

Er zijn geen tracks opgenomen op een MD.*2
→ Speel een MD af waarop tracks zijn opgenomen.

Error*1

- Een CD is vuil of omgekeerd geplaatst*2.
→ Reinig de CD of plaats deze op de juiste manier.
- Een CD/MD kan niet worden afgespeeld wegens een probleem*2.
→ Plaats een andere CD/MD.

Failure

De luidsprekers of versterkers zijn niet correct aangesloten.
→ Raadpleeg de installatiehandleiding van dit model om de aansluitingen te controleren.

High Temp

De omgevingstemperatuur bedraagt meer dan 50°C.
→ Wacht tot de temperatuur lager is dan 50°C.

NO Disc*1

Er is geen disc in het CD/MD-apparaat geplaatst.
→ Plaats een disc in het CD/MD-apparaat.

NO Magazine

Er is geen discmagazijn in het CD-apparaat geplaatst.
→ Plaats het magazijn in het CD-apparaat.

NO Music*2

Een CD zonder muziekbestand is in het MP3-compatibele CD-apparaat geplaatst.
→ Plaats een CD met muziek in het MP3-compatibele CD-apparaat.

Offset

Er is wellicht een interne storing.
→ Controleer de aansluiting. Als de foutmelding in het display blijft staan, moet u de dichtstbijzijnde Sony-handelaar raadplegen.

Push Reset

Het CD/MD-apparaat werkt niet wegens een probleem.
→ Druk op de RESET toets op het apparaat.

*1 Wanneer er een CD/MD-wisselaar is aangesloten, verschijnt het discnummer van de CD of MD in het display.

*2 Het discnummer van de disc met de fout verschijnt in het display.

Als deze oplossingen niet helpen, moet u de dichtstbijzijnde Sony-handelaar raadplegen.

Berichten

Local Seek +/-

De lokale zoekfunctie is ingeschakeld tijdens automatisch afstemmen (pagina 16).

NO AF

Er is geen alternatieve frequentie voor de huidige zender.

"L L L L" of "r r r r"

U hebt het begin of het einde van de disc bereikt en u kunt niet verder.

Over ID3 tag versie 2

Hoewel dit niet op een defect wijst, doet zich het volgende voor wanneer een MP3-bestand met ID3 tag ver.2 wordt afgespeeld:

– Wanneer een deel van ID3 tag ver.2 (aan het begin van de track) wordt overgeslagen, is er geen geluid hoorbaar.

De tijd voor overslaan hangt af van de ID3 tag ver.2 capaciteit.

– De getoonde verstreken speelduur wanneer een deel van ID3 tag ver.2 wordt overgeslagen, is onnauwkeurig.

Bij MP3-bestanden met een andere bitsnelheid dan 128 kbps is de tijdweergave niet nauwkeurig.

– Wanneer een MP3-bestand wordt gemaakt met een MP3-conversieprogramma, wordt ID3 tag versie 2 automatisch geschreven.

Tragen Sie danach die Seriennummer (SERIAL NO.) in dem reservierten Feld ein. Sie finden diese auf einem Aufkleber, der auf dem Gerätegehäuse angebracht ist. Nehmen Sie den ausgefüllten Geräte-Pass anschließend unbedingt aus der Bedienungsanleitung heraus, falls Sie diese im Fahrzeug aufbewahren möchten. Bitte bewahren Sie den Geräte-Pass an einem sicheren Ort auf. Er kann im Falle eines Diebstahls zur Identifikation Ihres Eigentums dienen.

caraudio

Geräte-Pass

SONY[®]

Dieser Geräte-Pass dient als Eigentumsnachweis für Ihr caraudio-Gerät im Falle eines Diebstahls.

Wir empfehlen, den Geräte-Pass nicht im Fahrzeug aufzubewahren, um Missbrauch zu verhindern.

Modellbezeichnung

CDX-M850MP

Seriennummer (SERIAL NO.)
