

FM/MW/LW Compact Disc Player

Operating Instructions _____ **GB**

Bedienungsanleitung _____ **DE**

Mode d'emploi _____ **FR**

Istruzioni per l'uso _____ **IT**

Gebruiksaanwijzing _____ **NL**

Wichtig!

Bitte nehmen Sie sich etwas Zeit, um den Geräte-Pass vollständig auszufüllen. Dieser befindet sich auf der hinteren Umschlagseite dieser Bedienungsanleitung.

Si dichiara che l'apparecchio è stato fabbricato in conformità all'art. 2, Comma 1 del D.M. 28.08.1995 n. 548.

For installation and connections, see the supplied installation/connections manual.

Zur Installation und zum Anschluss siehe die mitgelieferte Installations-/Anschlussanleitung.

En ce qui concerne l'installation et les connexions, consulter le manuel d'installation/raccordement fourni.

Per l'installazione e i collegamenti, fare riferimento al manuale di istruzioni per l'installazione e i collegamenti in dotazione.

Zie voor het monteren en aansluiten van het apparaat de bijgeleverde handleiding "Installatie en aansluitingen".



CDX-L480X

Welcome !

Thank you for purchasing this Sony Compact Disc Player. You can enjoy its various features even more with:

- CD TEXT information
(displayed when a CD TEXT disc* is played).
- **Optional controller accessory**
Card remote commander RM-X114

* A CD TEXT disc is an audio CD that includes information such as the disc name, artist name, and track names. This information is recorded on the disc.



This label is located on the bottom of the chassis.



This label is located on the drive unit's internal chassis.

Table of Contents

Location of controls	4
Precautions	5
Notes on discs	6

Getting Started

Resetting the unit.	7
Detaching the front panel	7
Setting the clock	8

CD Player

Playing a disc.	9
Display items	9
Playing tracks repeatedly	
— Repeat Play	10
Playing tracks in random order	
— Shuffle Play	10

Radio

Storing stations automatically	
— Best Tuning Memory (BTM).	10
Receiving the stored stations	11
Storing only the desired stations	11

RDS

Overview of RDS	12
Automatic retuning for best reception results	
— AF (Alternative Frequencies)	12
Receiving traffic announcements	
— TA (Traffic Announcement)/	
TP (Traffic Programme)	13
Presetting RDS stations with AF and TA	
setting	14
Tuning in stations by programme type	
— PTY (Programme types)	14
Setting the clock automatically	
— CT (Clock Time)	15

Other Functions

Adjusting the balance and fader	16
Quickly attenuating the sound	16
Changing the sound and display settings	
— Menu	16
Setting the equalizer (EQ3).	17

Additional Information

Maintenance	18
Removing the unit.	19
Specifications	20
Troubleshooting	21
Error displays/Messages	22

Location of controls

Refer to the pages listed for details.

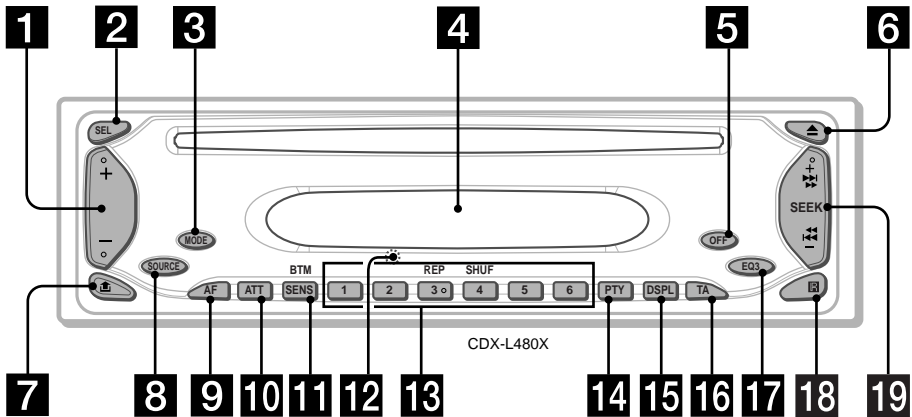

- 1** Volume +/- button
- 2** SEL (select) button
Selecting items.
- 3** MODE button
Changing the operation.
- 4** Display window
- 5** OFF (Stop/Power off) button* 7, 9
- 6** ▲ (eject) button 9
- 7** ⏏ (front panel release) button 7
- 8** SOURCE (Power on/Radio/CD) button
Selecting the source.
- 9** AF button 12, 13, 14
- 10** ATT (attenuate) button 16
- 11** SENS/BTM button 10, 11, 14
- 12** RESET button (located on the front side of the unit, behind the front panel) 7
- 13** Number buttons
Radio:
Storing the desired station on each number button.
CD:
③: REP 10
④: SHUF 10
- 14** PTY (programme type) button 15
- 15** DSPL (display mode change) button
9, 12
- 16** TA button 13, 14
- 17** EQ3 button 17
- 18** Receptor for the card remote commander

- 19** SEEK +/- button
Radio:
Tuning in stations automatically/finding a station manually.
CD:
Skipping tracks/fast-forwarding, reversing a track.

* **Warning when installing in a car without an ACC (accessory) position on the ignition switch**
After turning off the ignition, be sure to press and hold **OFF** on the unit until the display disappears.
Otherwise, the display does not turn off and this causes battery drain.

**Card remote commander RM-X114
(optional)**

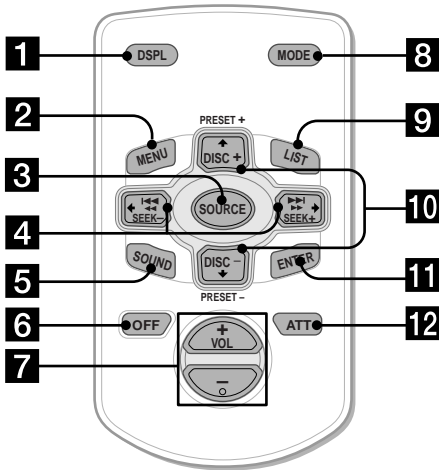

The corresponding buttons of the card remote commander control the same functions as those on this unit.

- 1** DSPL button
- 2** MENU button*
- 3** SOURCE button
- 4** SEEK (+/-) buttons
- 5** SOUND button
- 6** OFF button
- 7** VOL (+/-) buttons
- 8** MODE button
- 9** LIST button*
- 10** DISC*/PRESET (+/-) buttons
- 11** ENTER button*
- 12** ATT button

* Not available for this unit

Note

If the display disappears by pressing (OFF), it cannot be operated with the card remote commander unless (SOURCE) on the unit is pressed, or a disc is inserted to activate the unit first.

Tip

Refer to "Replacing the lithium battery" for details on how to replace the batteries (page 18).

Precautions

- If your car has been parked in direct sunlight, allow the unit to cool off before operating it.
- Power aerial will extend automatically while the unit is operating.

If you have any questions or problems concerning your unit that are not covered in this manual, please consult your nearest Sony dealer.

Moisture condensation

On a rainy day or in a very damp area, moisture condensation may occur inside the lenses and display of the unit. Should this occur, the unit will not operate properly. In such a case, remove the disc and wait for about an hour until the moisture has evaporated.

To maintain high sound quality

Be careful not to splash juice or other soft drinks onto the unit or discs.

Notes on discs

- To keep the disc clean, do not touch the surface. Handle the disc by its edge.
- Keep your discs in their cases or disc magazines when not in use.
- Do not subject the discs to heat/high temperature. Avoid leaving them in parked cars or on dashboards/rear trays.

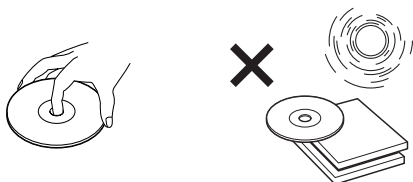

- Do not attach labels, or use discs with sticky ink/residue. Such discs may stop spinning when used, causing a malfunction, or may ruin the disc.

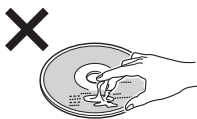
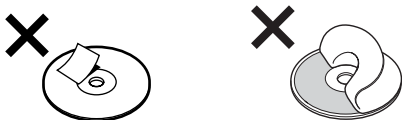

- Do not use any discs with labels or stickers attached. The following malfunctions may result from using such discs:
 - Inability to eject a disc (due to a label or sticker peeling off and jamming the eject mechanism).
 - Inability to read audio data correctly (e.g., playback skipping, or no playback) due to heat shrinking of a sticker or label causing a disc to warp.
- Discs with non-standard shapes (e.g., heart, square, star) cannot be played on this unit. Attempting to do so may damage the unit. Do not use such discs.
- You cannot play 8 cm CDs.

- Before playing, clean the discs with a commercially available cleaning cloth. Wipe each disc from the centre out. Do not use solvents such as benzine, thinner, commercially available cleaners, or antistatic spray intended for analog discs.



Notes on CD-R/CD-RW discs

- You can play CD-Rs (recordable CDs)/CD-RWs (rewritable CDs) designed for audio use on this unit. Look for these marks to distinguish CD-Rs/CD-RWs for audio use.



These marks denote that a disc is not for audio use.



- Some CD-Rs/CD-RWs (depending on the equipment used for its recording or the condition of the disc) may not play on this unit.
- You cannot play a CD-R/a CD-RW that is not finalized*.

* A process necessary for a recorded CD-R/CD-RW disc to be played on the audio CD player.

Note on DualDiscs

This product has been engineered to provide the highest entertainment value while playing standard CD discs. Using a DualDisc with this product may scratch or abrade the surface of the video side of the DualDisc and affect its playability and should not be used with this product.

Getting Started

Resetting the unit

Before operating the unit for the first time, or after replacing the car battery or changing the connections, you must reset the unit. Remove the front panel and press the RESET button with a pointed object, such as a ballpoint pen.

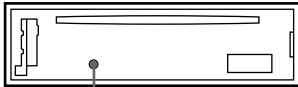

RESET button

Note

Pressing the RESET button will erase the clock setting and some stored contents.

Detaching the front panel

You can detach the front panel of this unit to protect the unit from being stolen.

Caution alarm

If you turn the ignition switch to the OFF position without removing the front panel, the caution alarm will beep for a few seconds.

If you connect an optional amplifier and do not use the built-in amplifier, the beep sound will be deactivated.

1 Press **OFF** *.

CD playback or radio reception stops (the key illumination and display remain on).

* If your car has no ACC position on the ignition switch, be sure to turn the unit off by pressing **OFF** until the display disappears to avoid car battery drain.

2 Press , then pull it off towards you.

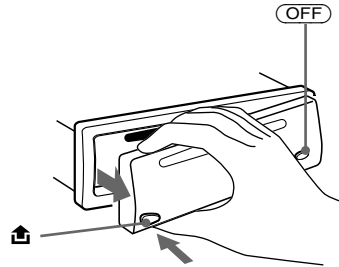

Notes

- If you detach the panel while the unit is still turned on, the power will turn off automatically to prevent the speakers from being damaged.
- Do not drop or put excessive pressure on the front panel and its display window.
- Do not subject the front panel to heat/high temperature or moisture. Avoid leaving it in a parked car or on a dashboard/rear tray.

Tip

When carrying the front panel with you, use the supplied front panel case.

continue to next page →

Attaching the front panel

Attach part **(A)** of the front panel to part **(B)** of the unit as illustrated and push the left side into position until it clicks.

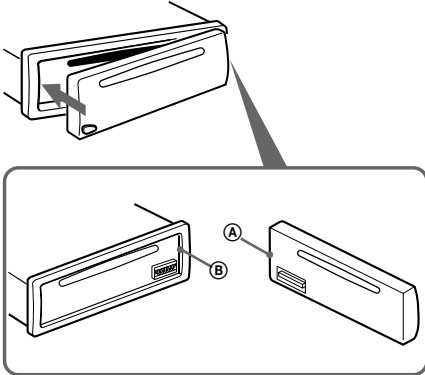

Note

Do not put anything on the inner surface of the front panel.

Setting the clock

The clock uses a 24-hour digital indication.

Example: To set the clock to 10:08

- 1 Press **(DSPL)** for 2 seconds.
The hour indication flashes.

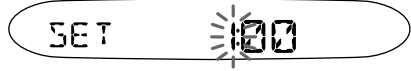

- 1 Press the volume +/- button to set the hour.
- 2 Press **(SEL)**.
The minute indication flashes.
- 3 Press the volume +/- button to set the minute.

- 2 Press **(DSPL)**.



The clock starts. After the clock setting is completed, the display returns to normal play mode.

Tip

You can set the clock automatically with the RDS feature (page 15).

CD Player

Playing a disc

Insert the disc (labelled side up).



Playback starts automatically.

If a disc is already inserted, press **(SOURCE)** repeatedly until “CD” appears to start playback.

To	Press
Stop playback	(STOP) or (OFF)
Eject the disc	(EJECT)
Skip tracks	(SEEK) (-/+)
– Automatic	(SKIP-) / (SKIP+)
Music Sensor	[once for each track]
Fast-forward/	(SEEK) (-/+)
reverse	(SKIP-) / (SKIP+)
– Manual Search	[hold to desired point]

Notes

- While the first/last track on the disc is playing, if **(SEEK)** (+) or **(SEEK)** (-) is pressed, playback skips to the last/first track of the disc.
- When the last track on the disc is over, playback restarts from the first track of the disc.

Display items

When the track changes, any prerecorded title*1 of the new track is automatically displayed (if the Auto Scroll function is set to “ON,” names exceeding 8 characters will be scrolled (page 16)).

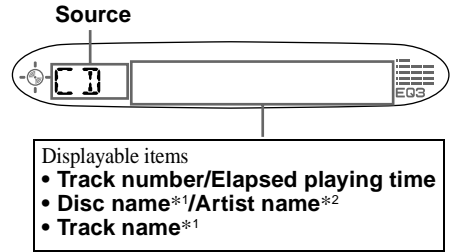

To	Press
Switch display item	(DSPL)

*1 When pressing **(DSPL)**, “NO NAME” indicates that there is no prerecorded name to display.

*2 Only for CD TEXT discs with the artist name.

Notes

- Some characters cannot be displayed. Characters and signs which cannot be displayed appear as “*.”
- For some CD TEXT discs with very many characters, information may not scroll.
- This unit cannot display the artist name for each track of a CD TEXT disc.

Tip

When A.SCRL (Auto Scroll) is set to off and the disc/track name is changed, the disc/track name does not scroll.

Playing tracks repeatedly

— Repeat Play

The current track will repeat itself when it reaches the end.

During playback, press **Ⓜ (REP) repeatedly until “REP-ON” appears in the display.**

Repeat Play starts.

To return to normal play mode, select “REP-OFF.”

Playing tracks in random order

— Shuffle Play

You can select to play the tracks on the current disc in random order.

During playback, press **Ⓜ (SHUF) repeatedly until “SHUF-ON” appears in the display.**

Shuffle Play starts.

To return to normal play mode, select “SHUF-OFF.”

Radio

The unit can store up to 6 stations per band (FM1, FM2, FM3, MW, and LW).

Caution

When tuning in stations while driving, use Best Tuning Memory to prevent accidents.

Storing stations automatically

— Best Tuning Memory (BTM)

The unit selects the stations with the strongest signals within the selected band, and stores them in the order of their frequency.

- 1 Press **Ⓜ** (SOURCE) repeatedly to select the radio.**
- 2 Press **Ⓜ** (MODE) repeatedly to select the band.**
- 3 Press **Ⓜ** (SENS) (BTM) for 2 seconds.**
The unit stores stations in the order of their frequencies on the number buttons.
A beep sounds when the setting is stored.

Notes

- If only a few stations can be received due to weak signals, some number buttons will retain their former settings.
- When a number is indicated in the display, the unit starts storing stations from the one currently displayed.

Receiving the stored stations

- 1 Press **(SOURCE)** repeatedly to select the radio.
- 2 Press **(MODE)** repeatedly to select the band.
- 3 Press the number button (**①** to **⑥**) on which the desired station is stored.

If preset tuning does not work

— Automatic tuning/Local Seek Mode

Automatic tuning:

Press **(SEEK (+))** or **(SEEK (-))** to search for the station.

Scanning stops when the unit receives a station. Repeat the operation until the desired station is received.

Local Seek Mode:

If the automatic tuning stops too frequently, press **(SENS (BTM))** repeatedly until “LOCAL-ON” appears in the display.

“LCL” indicator is displayed.

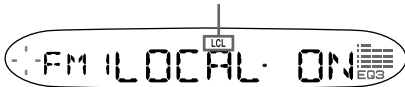

Only the stations with relatively strong signals will be tuned in.

To cancel the local seek mode, select “LOCAL-OFF.”

Tip

If you know the frequency of the station you want to listen to, press and hold **(SEEK (+))** or **(SEEK (-))** to locate the approximate frequency, then press **(SEEK (+))** or **(SEEK (-))** repeatedly to fine adjust to the desired frequency (manual tuning).

If FM stereo reception is poor

— Monaural Mode

During radio reception, press **(SENS (BTM))** repeatedly until “MONO-ON” appears in the display.

“MONO” indicator is displayed.

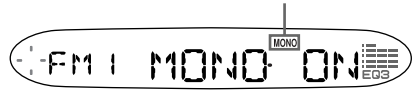

The sound improves, but becomes monaural (“ST” disappears).

To return to normal radio reception mode, select “MONO-OFF.”

Storing only the desired stations

You can manually preset the desired stations on any chosen number button.

- 1 Press **(SOURCE)** repeatedly to select the radio.
- 2 Press **(MODE)** repeatedly to select the band.
- 3 Press **(SEEK (+))** or **(SEEK (-))** to tune in the station that you want to store.
- 4 Press the desired number button (**①** to **⑥**) for 2 seconds until “MEM” appears.
The number button indication appears in the display.

Note

If you try to store another station on the same number button, the previously stored station will be erased.

RDS

Overview of RDS

FM stations with Radio Data System (RDS) service send inaudible digital information along with the regular radio programme signal. For example, one of the following will be displayed upon receiving a station with RDS capability.

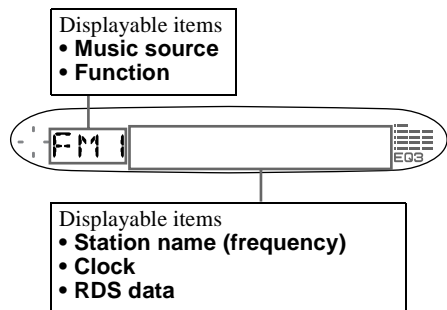

To	Press
Switch Clock/ Station name	(DSPL)

RDS services

RDS data offers you other conveniences, such as:

- **Automatic retuning** of a programme, helpful during long-distance drives. — AF → page 12
- Receiving **traffic announcements**, even when enjoying another programme/source. — TA → page 13
- Selecting stations by the **type of programme** — PTY → page 14
- Automatic **clock time** setting. — CT → page 15

Notes

- Depending on the country or region, not all of the RDS functions are available.
- RDS may not work properly if the signal strength is weak or if the station you are tuned to is not transmitting RDS data.

Automatic retuning for best reception results

— AF (Alternative Frequencies)

The AF function allows the radio to always tune into the area's strongest signal for the station you are listening to.

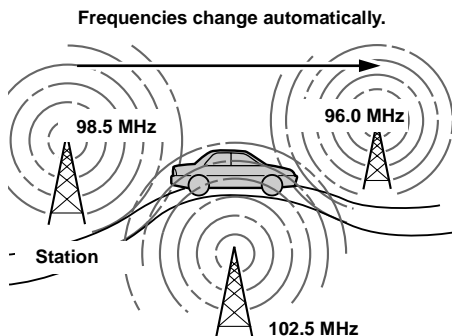

1 Select an FM station (page 10).

2 Press (AF) repeatedly until "AF-ON" appears.

The unit starts searching for an alternative frequency with a stronger signal in the same network.

If "NO AF" flashes, the currently tuned into station does not have an alternative frequency.

Notes

- If you want to change the on/off setting while playing a CD, press (AF).
- When there is no alternative frequency in the area or when you do not need to search for one, turn the AF function off by selecting "AF-OFF."

For stations without alternative frequencies

Press **SEEK (+)** or **SEEK (-)** while the station name is flashing (within 8 seconds).

The unit starts searching for another frequency with the same PI (Programme Identification) data ("PI SEEK" appears). If the unit cannot find the same PI, the unit returns to the previously selected frequency.

Staying with one regional programme

When AF function is on: this unit's factory-set setting restricts reception to a specific region, so you won't be switched to another regional station with a stronger frequency.

If you leave this regional programme's reception area or would like to take advantage of the whole AF function, press **AF** for 2 seconds until "REG-OFF" appears.

Note

This function does not work in the United Kingdom and in some other areas.

Local Link function (United Kingdom only)

This function enables you to select other local stations in the area, even if they are not stored on your number buttons.

- 1 Press a number button (**1** to **6**) that has a local station stored on it.
- 2 Within 5 seconds, press the number button of the local station again.
- 3 Repeat this procedure until the desired local station is received.

Receiving traffic announcements

— TA (Traffic Announcement)/TP (Traffic Programme)

By activating TA and TP, you can automatically tune in an FM station broadcasting traffic announcements. These settings function regardless of the current FM programme/source, CD; the unit switches back to the original source when the bulletin is over.

Press **TA** repeatedly until "TA-ON" appears.

The unit starts searching for traffic information stations.

"TP" indicates reception of such stations, and "TA" flashes during an actual traffic announcement. The unit will continue searching for stations available with TP if "NO TP" is indicated.

To cancel all traffic announcements, select "TA-OFF."

To	Press
Cancel current announcement	TA

Tip

*You can also cancel the current announcement by pressing **SOURCE** or **MODE**.*

Presetting the volume of traffic announcements

You can preset the volume level of the traffic announcements so you won't miss hearing them.

- 1 Press the volume **+/-** button to adjust the desired volume level.
- 2 Press **TA** for 2 seconds.
"TA" appears and the setting is stored.

Receiving emergency announcements

If either AF or TA is on, the unit will switch to emergency announcements, if one comes in while listening to an FM station, or CD.

Presetting RDS stations with AF and TA setting

When you preset RDS stations, the unit stores each station's AF/TA setting (on/off) as well as its frequency. You can select a different setting (for AF, TA, or both) for individual preset stations, or the same setting for all preset stations. If you preset stations with "AF-ON" the unit automatically stores stations with the strongest radio signal.

Presetting the same setting for all preset stations

- 1 Select an FM band (page 10).
- 2 Press **(AF)** and/or **(TA)** to select "AF-ON" and/or "TA-ON."
Note that selecting "AF-OFF" and "TA-OFF" applies to non-RDS stations as well as RDS stations.
- 3 Press **(SENS)** (BTM) until "BTM" flashes.

Presetting different settings for each preset station

- 1 Select an FM band, and tune in the desired station (page 10).
- 2 Press **(AF)** and/or **(TA)** to select "AF-ON" and/or "TA-ON."
- 3 Press the desired number button (**(1)** to **(6)**) until "MEM" appears.
Repeat from step 1 to preset other stations.

Note

If you want to change the AF/TA setting while you are playing a CD, press **(AF)** or **(TA)**.

Tuning in stations by programme type

— PTY (Programme types)

You can tune in a station by selecting the type of programme you would like to listen to.

Programme types	Display
News	NEWS
Current Affairs	AFFAIRS
Information	INFO
Sports	SPORT
Education	EDUCATE
Drama	DRAMA
Culture	CULTURE
Science	SCIENCE
Varied	VARIED
Popular Music	POP M
Rock Music	ROCK M
Easy Listening	EASY M
Light Classical	LIGHT M
Classical	CLASSICS
Other Music Type	OTHER M
Weather	WEATHER
Finance	FINANCE
Children's Programmes	CHILDREN
Social Affairs	SOCIAL A
Religion	RELIGION
Phone In	PHONE IN
Travel	TRAVEL
Leisure	LEISURE
Jazz Music	JAZZ
Country Music	COUNTRY
National Music	NATION M
Oldies Music	OLDIES
Folk Music	FOLK M
Documentary	DOCUMENT

Note

You cannot use this function in some countries where no PTY (Programme Type selection) data is available.

1 Press **(PTY)** during FM reception.



The current programme type name appears if the station is transmitting the PTY data. "-----" appears if the received station is not an RDS station, or if the RDS data is not received.

2 Press **(PTY)** repeatedly until the desired programme type appears.

The programme types appear in the order shown in the table.

"NONE" appears if the programme type is not specified in the RDS data.

3 Press **(SEEK (+))** or **(SEEK (-))**.

The unit starts searching for a station broadcasting the selected programme type.

Setting the clock automatically

— CT (Clock Time)

The CT data from the RDS transmission sets the clock automatically.

Selecting "CT-ON"

During radio reception, press **(SEL)** and **(2)** simultaneously.

The clock is set.

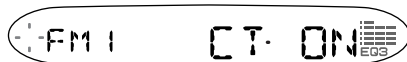

After one second, the display returns to normal radio reception mode.

To select "CT-OFF", press **(SEL)** and **(2)** simultaneously again.

Notes

- The CT function may not work even though an RDS station is being received.
- There might be a difference between the time set by the CT function and the actual time.

Other Functions

Adjusting the balance and fader

You can adjust the balance and fader.

1 Press **(SEL) repeatedly until “BAL” or “FAD” appears.**

Each time you press **(SEL)**, the item changes as follows:

LOW* → **MID*** → **HI*** →
BAL (left-right) → **FAD (front-rear)**

** When EQ3 is activated (page 17).*

2 Press the volume +/- button to adjust the selected item.

Note

Adjust within 3 seconds after selecting the item.

Quickly attenuating the sound

Press **(ATT)**.

After “ATT-ON” momentarily appears, the “ATT” appears in the display.

To restore the previous volume level, press **(ATT)** again.

Tip

When the interface cable of a car telephone is connected to the ATT lead, the unit decreases the volume automatically when a telephone call comes in (Telephone ATT function).

Changing the sound and display settings

— Menu

The following items can be set:

SET (Set Up)

- CT (Clock Time) (page 15)
- A.SCRL (Auto Scroll)* (page 9)
- M.DSPL (Motion Display) — the demonstration mode which appears when no source is selected (e.g., tuner is turned off).
- BEEP — to turn the beeps on or off.

Selecting the desired item

Press **(SEL)** and the desired preset number button simultaneously.

(SEL) + **(2)**: CT

(SEL) + **(3)**: A.SCRL*

(SEL) + **(4)**: M.DSPL

(SEL) + **(6)**: BEEP

**When no CD is playing, this item will not appear.*

After the mode setting completed, the display returns to normal play mode.

Note

The displayed item will differ depending on the source.

To cancel the item, press **(SEL)** and the preset number button simultaneously again.

Setting the equalizer (EQ3)

You can select an equalizer curve for 7 music types (XPLOD, VOCAL, CLUB, JAZZ, NEW AGE, ROCK, CUSTOM, and OFF (equalizer OFF)).

You can store a different equalizer setting for each source.

Selecting the equalizer curve

1 Press **(SOURCE)** to select a source (Radio or CD).

2 Press **(EQ3)** repeatedly until the desired equalizer curve.

Each time you press **(EQ3)**, the item changes.



To cancel the equalizing effect, select "OFF."

Adjusting the equalizer curve

You can store and adjust the equalizer settings for different tone ranges.

1 Press **(SOURCE)** to select a source (Radio or CD).

2 Press **(EQ3)** repeatedly to select the desired equalizer curve.

3 Adjusting the equalizer curve.

1 Press **(SEL)** repeatedly to select the desired tone range.

Each time you press **(SEL)**, the tone range changes.

LOW → MID → HI (→ BAL → FAD)

2 Press the volume +/- button repeatedly to adjust to the desired volume level.

The volume level is adjustable by 1 dB steps from -10 dB to +10 dB.



3 Repeat step **1** and **2** to adjust the equalizer curve.

To restore the factory-set equalizer curve, press **(SEL)** for 2 seconds.

After 3 seconds, the display returns to normal play mode.

Note

When EQ3 is set to "OFF," you cannot adjust the equalizer curve settings.

Additional Information

Maintenance

Fuse replacement

When replacing the fuse, be sure to use one matching the amperage rating stated on the original fuse. If the fuse blows, check the power connection and replace the fuse. If the fuse blows again after replacement, there may be an internal malfunction. In such a case, consult your nearest Sony dealer.

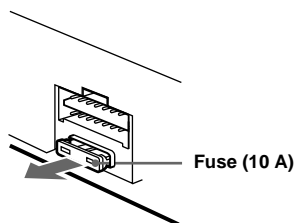

Warning

Never use a fuse with an amperage rating exceeding the one supplied with the unit as this could damage the unit.

Cleaning the connectors

The unit may not function properly if the connectors between the unit and the front panel are not clean. In order to prevent this, detach the front panel (page 7) and clean the connectors with a cotton swab dipped in alcohol. Do not apply too much force. Otherwise, the connectors may be damaged.

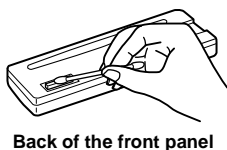
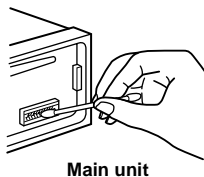

Notes

- For safety, turn off the ignition before cleaning the connectors, and remove the key from the ignition switch.
- Never touch the connectors directly with your fingers or with any metal device.

Replacing the lithium battery

Under normal conditions, batteries will last approximately 1 year. (The service life may be shorter, depending on the conditions of use.) When the battery becomes weak, the range of the card remote commander becomes shorter. Replace the battery with a new CR2025 lithium battery. Use of any other battery may present a risk of fire or explosion.

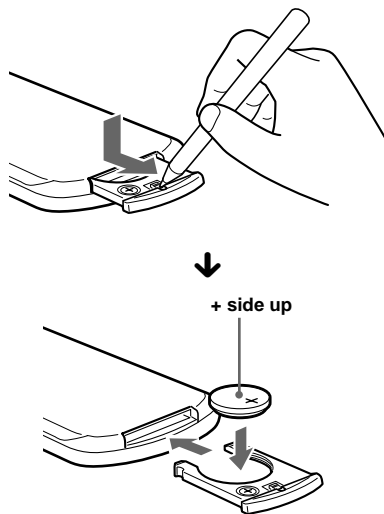

Notes on lithium battery

- Keep the lithium battery out of the reach of children. Should the battery be swallowed, immediately consult a doctor.
- Wipe the battery with a dry cloth to assure a good contact.
- Be sure to observe the correct polarity when installing the battery.
- Do not hold the battery with metallic tweezers, otherwise a short-circuit may occur.

WARNING

Battery may explode if mistreated. Do not recharge, disassemble, or dispose of in fire.

Removing the unit

1 Remove the protection collar.

- ① Detach the front panel (page 7).
- ② Engage the release keys together with the protection collar.

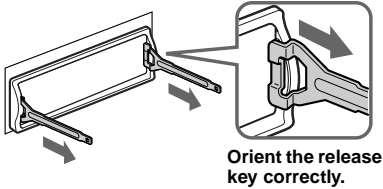

- ③ Pull out the release keys to remove the protection collar.

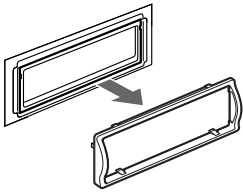

2 Remove the unit.

- ① Insert both release keys together until they click.

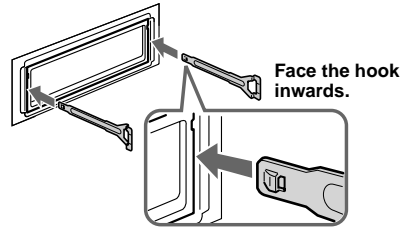

- ② Pull the release keys to unseat the unit.

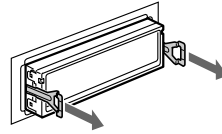

- ③ Slide the unit out of the mounting.

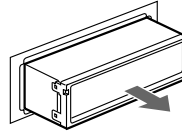

Specifications

CD Player section

Signal-to-noise ratio	90 dB
Frequency response	10 – 20,000 Hz
Wow and flutter	Below measurable limit

Tuner section

FM

Tuning range	87.5 – 108.0 MHz
Aerial terminal	External aerial connector
Intermediate frequency	10.7 MHz/450 kHz
Usable sensitivity	9 dBf
Selectivity	75 dB at 400 kHz
Signal-to-noise ratio	67 dB (stereo), 69 dB (mono)
Harmonic distortion at 1 kHz	0.5 % (stereo), 0.3 % (mono)
Separation	35 dB at 1 kHz
Frequency response	30 – 15,000 Hz

MW/LW

Tuning range	MW: 531 – 1,602 kHz LW: 153 – 279 kHz
Aerial terminal	External aerial connector
Intermediate frequency	10.7 MHz/450 kHz
Sensitivity	MW: 30 μ V LW: 40 μ V

Power amplifier section

Outputs	Speaker outputs (sure seal connectors)
Speaker impedance	4 – 8 ohms
Maximum power output	45 W \times 4 (at 4 ohms)

General

Outputs	Audio outputs (rear) Power aerial relay control terminal
Inputs	Telephone ATT control terminal
Tone controls	Low: ± 10 dB at 60 Hz (XPLOD) Mid: ± 10 dB at 1 kHz (XPLOD) High: ± 10 dB at 10 kHz (XPLOD)
Power requirements	12 V DC car battery (negative earth)
Dimensions	Approx. 178 \times 50 \times 176 mm (w/h/d)
Mounting dimensions	Approx. 182 \times 53 \times 161 mm (w/h/d)
Mass	Approx. 1.2 kg
Supplied accessories	Parts for installation and connections Front panel case (1) Card remote commander RM-X114
Optional accessory	

Design and specifications are subject to change without notice.

Troubleshooting

The following checklist will help you remedy problems you may encounter with your unit. Before going through the checklist below, check the connection and operating procedures.

General

No sound.

- Press the volume + button to adjust the volume.
- Cancel the ATT function.
- Set the fader control to the centre position for a 2-speaker system.

The contents of the memory have been erased.

- The RESET button has been pressed.
→ Store again into the memory.
- The power cord or battery has been disconnected.
- The power connecting cord is not connected properly.

No beep sound.

- The beep sound is cancelled (page 16).
- An optional power amplifier is connected and you are not using the built-in amplifier.

The display disappears from/does not appear in the display window.

- The display disappears if you press and hold **(OFF)**.
→ Press and hold **(OFF)** again until the display appears.
- Remove the front panel and clean the connectors. See “Cleaning the connectors” (page 18) for details.

Stored stations and correct time are erased.

The fuse has blown.

Makes noise when the ignition key is in the ON, ACC, or OFF position.

The leads are not matched correctly with the car’s accessory power connector.

No power is being supplied to the unit.

- Check the connection. If everything is in order, check the fuse.
- The car does not have an ACC position.
→ Press **(SOURCE)** (or insert a disc) to turn on the unit.

The power is continuously supplied to the unit.

The car does not have an ACC position.

The power aerial does not extend.

The power aerial does not have a relay box.

CD playback

A disc cannot be loaded.

- Another CD is already loaded.
- The CD has been forcibly inserted upside down or in the wrong way.

Playback does not begin.

- Defective or dirty CD.
- CD-R/CD-RW that is not finalized.
- You tried to playback a CD-R/CD-RW not designed for audio use.
- Some CD-Rs/CD-RWs may not play due to its recording equipment or the disc condition.

A disc is automatically ejected.

The ambient temperature exceeds 50°C.

The operation buttons do not function.

CD will not be ejected.

Press the RESET button.

The sound skips from vibration.

- The unit is installed at an angle of more than 60°.
- The unit is not installed in a sturdy part of the car.

The sound skips.

Dirty or defective disc.

continue to next page →

Willkommen!

Danke, dass Sie sich für diesen CD-Player von Sony entschieden haben. Sie haben folgende zusätzliche Möglichkeiten, um die vielfältigen Funktionen des Geräts noch besser nutzen zu können:

- CD TEXT-Informationen
(werden bei der Wiedergabe einer CD mit CD TEXT* angezeigt).
- **Gesondert erhältliches Bedienungszubehör**
Kartenfernbedienung RM-X114

* Eine CD mit CD TEXT ist eine Audio-CD, die Informationen wie den Namen der CD, den Namen des Interpreten und die Namen der Titel enthält. Diese Daten sind auf der CD aufgezeichnet.



CLASS 1
LASER PRODUCT

Dieses Etikett befindet sich an der Unterseite des Gehäuses.



CAUTION—INVISIBLE LASER RADIATION WHEN OPEN
DO NOT STARE INTO BEAM OR
VIEW DIRECTLY WITH OPTICAL INSTRUMENTS

Dieses Etikett befindet sich am internen Chassis der Laufwerkseinheit.

Inhalt

Lage und Funktion der Teile und Bedienelemente	4
Sicherheitsmaßnahmen	5
Hinweise zu CDs	6

Vorbereitungen

Zurücksetzen des Geräts	7
Abnehmen der Frontplatte	7
Einstellen der Uhr	8

CD-Player

Wiedergeben einer CD	9
Informationen im Display	9
Wiederholtes Wiedergeben von Titeln — Repeat Play	10
Wiedergeben von Titeln in willkürlicher Reihenfolge — Shuffle Play	10

Radio

Automatisches Speichern von Radiosendern — BTM (Best Tuning Memory)	10
Einstellen gespeicherter Sender	11
Speichern bestimmter Radiosender	11

RDS

Übersicht über RDS	12
Automatisches Neueinstellen von Sendern für optimale Empfangsqualität — AF (Alternative Frequencies)	12
Empfangen von Verkehrsdurchsagen — TA (Traffic Announcement)/TP (Traffic Programme)	13
Speichern von RDS-Sendern zusammen mit der AF- und TA-Einstellung	14
Einstellen von Sendern nach Programmtyp — PTY (Programme Types)	14
Automatisches Einstellen der Uhr — CT (Clock Time)	15

Weitere Funktionen

Einstellen der Balance und des Faders	16
Schnelles Dämpfen des Tons	16
Wechseln der Klang- und Anzeigeeinstellungen — Menü	16
Einstellen des Equalizers (EQ3)	17

Weitere Informationen

Wartung	18
Ausbauen des Geräts	20
Technische Daten	21
Störungsbehebung	22
Fehleranzeigen/Meldungen	24

Lage und Funktion der Teile und Bedienelemente

Näheres finden Sie auf den angegebenen Seiten.

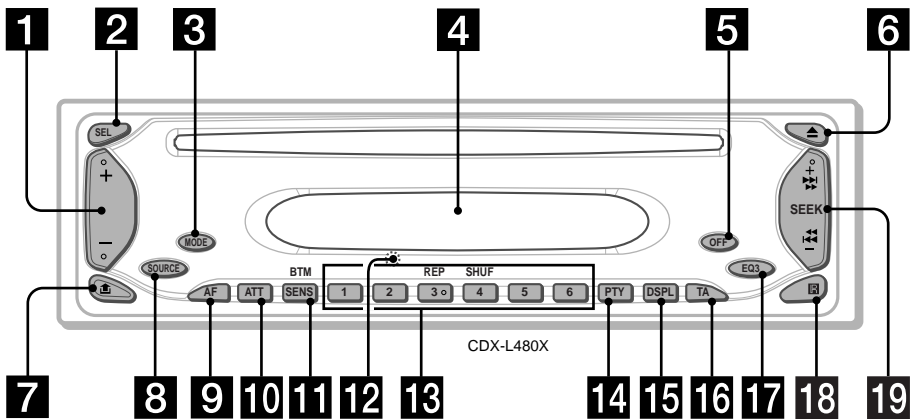

- 1** Lautstärketaste +/-
- 2** Taste SEL (Auswählen)
Auswählen von Optionen.
- 3** Taste MODE
Wechseln des Betriebsmodus.
- 4** Display
- 5** Taste OFF (Stopp/Ausschalten)* 7, 9
- 6** Taste Δ (Auswerfen) 9
- 7** Taste \square (Lösen der Frontplatte) 7
- 8** Taste SOURCE (Einschalten/Radio/CD)
Auswählen der Tonquelle.
- 9** Taste AF 12, 13, 14
- 10** Taste ATT (Dämpfen des Tons) 16
- 11** Taste SENS/BTM 10, 11, 14
- 12** Taste RESET (befindet sich an der Vorderseite des Geräts hinter der Frontplatte) 7
- 13** Zahlentasten
Radio:
Speichern der gewünschten Sender auf den einzelnen Zahlentasten.
CD:
③: REP 10
④: SHUF 10
- 14** Taste PTY (Programmtypauswahl) 15
- 15** Taste DSPL (Ändern des Anzeigemodus) 9, 12
- 16** Taste TA 13, 14
- 17** Taste EQ3 17
- 18** Empfänger für die Kartenfernbedienung

- 19** Taste SEEK +/-
Radio:
Automatisches/manuelles Einstellen von Sendern.
CD:
Überspringen von Titeln/Vorwärts- bzw. Rückwärtssuchen in einem Titel.

*** Warnhinweis zur Installation des Geräts in einem Auto mit Zündschloss ohne Zubehörposition ACC oder I**
Nachdem Sie die Zündung ausgeschaltet haben, halten Sie am Gerät unbedingt **OFF** gedrückt, bis die Anzeige ausgeblendet wird. Andernfalls wird die Anzeige nicht ausgeschaltet und der Autobatterie wird Strom entzogen.

Kartenfernbedienung RM-X114 (gesondert erhältlich)

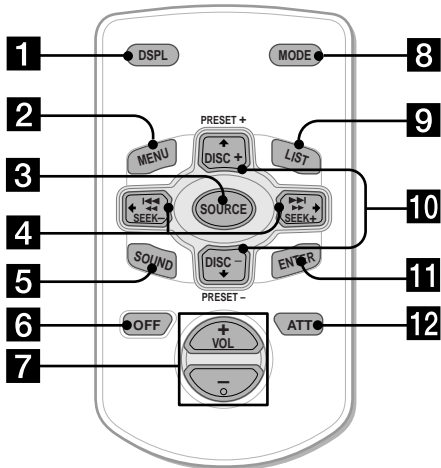

Die entsprechenden Tasten auf der Kartenfernbedienung haben dieselbe Funktion wie die Tasten an diesem Gerät.

- 1 Taste DSPL
- 2 Taste MENU*
- 3 Taste SOURCE
- 4 Tasten SEEK (+/-)
- 5 Taste SOUND
- 6 Taste OFF
- 7 Tasten VOL (+/-)
- 8 Taste MODE
- 9 Taste LIST*
- 10 Tasten DISC*/PRESET (+/-)
- 11 Taste ENTER*
- 12 Taste ATT

* Funktion bei diesem Gerät nicht verfügbar

Hinweis

Wenn Sie die Anzeige ausblenden, indem Sie **OFF** drücken, können Sie das Gerät nicht mit der Kartenfernbedienung bedienen. Drücken Sie zunächst **SOURCE** am Gerät oder legen Sie eine CD ein, um das Gerät zu aktivieren.

Tipp

Informationen zum Auswechseln der Batterie finden Sie im Abschnitt „Austauschen der Lithiumbatterie“ (Seite 19).

Sicherheitsmaßnahmen

- Wenn das Fahrzeug längere Zeit in direktem Sonnenlicht geparkt war, lassen Sie das Gerät etwas abkühlen, bevor Sie es einschalten.
- Motorantennen werden automatisch ausgefahren, wenn das Gerät eingeschaltet wird.

Sollten an Ihrem Gerät Probleme auftreten oder sollten Sie Fragen haben, auf die in dieser Anleitung nicht eingegangen wird, wenden Sie sich bitte an Ihren Sony-Händler.

Feuchtigkeitskondensation

Bei Regen oder bei sehr hoher Luftfeuchtigkeit kann sich auf den Linsen im Inneren des Geräts und im Display Feuchtigkeit niederschlagen. In diesem Fall funktioniert das Gerät nicht mehr richtig. Nehmen Sie die CD heraus und warten Sie etwa eine Stunde, bis die Feuchtigkeit verdunstet ist.

So bewahren Sie die hohe Tonqualität

Achten Sie darauf, keine Säfte oder andere zuckerhaltige Getränke auf das Gerät oder die CDs zu verschütten.

Hinweise zu CDs

- Berühren Sie nicht die Oberfläche von CDs, damit diese nicht verschmutzt werden. Fassen Sie CDs nur am Rand an.
- Bewahren Sie CDs in ihrer Hülle oder in den CD-Magazinen auf, wenn sie nicht abgespielt werden.
- Schützen Sie CDs vor Hitze bzw. hohen Temperaturen. Lassen Sie sie nicht in geparkten Autos, auf dem Armaturenbrett oder auf der Hutablage liegen.

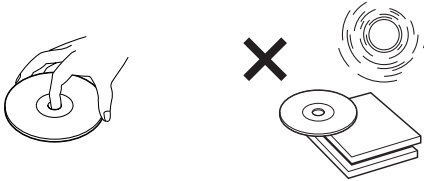

- Bringen Sie keine Aufkleber auf CDs an und verwenden Sie keine CDs mit Rückständen von Tinte oder Klebstoffen. Solche CDs drehen sich beim Betrieb möglicherweise nicht mehr und führen zu einer Fehlfunktion oder können beschädigt werden.

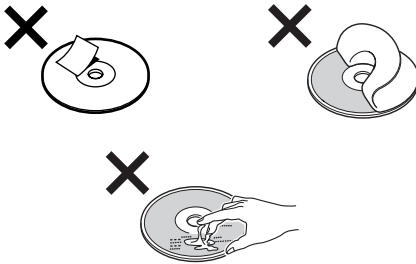

- Verwenden Sie keine CDs, an denen Etiketten oder Aufkleber angebracht sind. Bei Verwendung solcher CDs kann es zu folgenden Fehlfunktionen kommen:
 - Die CD lässt sich nicht auswerfen, weil sich ein Etikett oder Aufkleber gelöst hat und den Auswurfmechanismus blockiert.
 - Die Audiodaten werden nicht korrekt gelesen (z. B. Tonsprünge bei der Wiedergabe, keine Wiedergabe), weil ein Etikett oder Aufkleber durch Wärmeeinwirkung geschrumpft ist und die CD sich verzogen hat.
- CDs mit außergewöhnlichen Formen (z. B. herzförmige, quadratische oder sternförmige CDs) können mit diesem Gerät nicht wiedergegeben werden. Falls Sie es doch versuchen, kann das Gerät beschädigt werden. Verwenden Sie solche CDs nicht.
- Single-CDs (8-cm-CDs) können ebenfalls nicht verwendet werden.

- Reinigen Sie CDs vor dem Abspielen mit einem handelsüblichen Reinigungstuch. Wischen Sie dabei von der Mitte nach außen. Verwenden Sie keine Lösungsmittel wie Benzin oder Verdüner und keine handelsüblichen Reinigungsmittel oder Antistatik-Sprays für Schallplatten.



Hinweise zu CD-Rs/CD-RWs

- Mit diesem Gerät können Sie CD-Rs (beschreibbare CDs) sowie CD-RWs (wiederbeschreibbare CDs), die als Audio-CDs konzipiert sind, wiedergeben lassen. An folgenden Markierungen können Sie CD-Rs bzw. CD-RWs, die als Audio-CDs konzipiert sind, erkennen.



Folgende Markierungen kennzeichnen Datenträger, die nicht für die Audiowiedergabe geeignet sind.



- Je nach dem Gerät, mit dem die CD-R/CD-RW bespielt wurde, oder dem Zustand der CD-R/CD-RW selbst ist eine Wiedergabe mit diesem Gerät nicht in jedem Fall möglich.
- Eine noch nicht abgeschlossene* CD-R/CD-RW kann nicht wiedergegeben werden.

* Dieser Vorgang ist notwendig, damit eine bespielte CD-R/CD-RW auf einem Audio-CD-Player abgespielt werden kann.

Hinweis zu DualDiscs

Bei der Wiedergabe von Standard-CDs lässt sich mit diesem Produkt eine außerordentlich hohe Qualität erzielen. Wenn Sie dagegen eine DualDisc mit diesem Produkt verwenden, kann die Videoseite der DualDisc an der Oberfläche zerkratzt oder abgeschliffen werden, so dass sie möglicherweise nicht mehr wiedergegeben werden kann. DualDiscs sollten daher nicht mit diesem Produkt verwendet werden.

Vorbereitungen

Zurücksetzen des Geräts

Bevor Sie das Gerät zum ersten Mal benutzen oder wenn Sie die Autobatterie ausgetauscht haben oder die Verbindungen wechseln, müssen Sie das Gerät zurücksetzen.
Nehmen Sie die Frontplatte ab und drücken Sie die Taste RESET mit einem spitzen Gegenstand, wie z. B. einem Kugelschreiber.

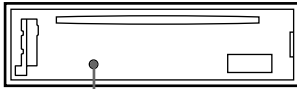

Taste RESET

Hinweis

Wenn Sie die Taste RESET drücken, werden die eingestellte Uhrzeit und einige weitere gespeicherte Einstellungen gelöscht.

Abnehmen der Frontplatte

Um einem Diebstahl des Geräts vorzubeugen, kann die Frontplatte abgenommen werden.

Warnton

Wenn Sie den Zündschlüssel in die Position OFF stellen, ohne die Frontplatte abzunehmen, ertönt einige Sekunden lang ein Warnton.

Wenn Sie einen gesondert erhältlichen Verstärker anschließen und den integrierten Verstärker nicht benutzen, wird der Signalton deaktiviert.

1 Drücken Sie **OFF**.*

Die CD-Wiedergabe bzw. der Radioempfang wird beendet. Die Tastenbeleuchtung und das Display bleiben eingeschaltet.

* Wenn Ihr Fahrzeug nicht über ein Zündschloss mit Zubehörposition (ACC oder I) verfügt, halten Sie zum Ausschalten des Geräts unbedingt **OFF** gedrückt, bis die Anzeige ausgeblendet wird. Andernfalls wird der Autobatterie weiterhin Strom entzogen.

2 Drücken Sie auf , und ziehen Sie die Frontplatte dann auf sich zu.

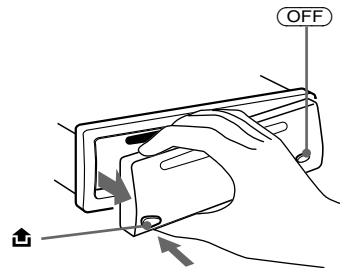

Hinweise

- Wenn Sie die Frontplatte bei eingeschaltetem Gerät abnehmen, schaltet sich das Gerät automatisch aus, um eine Beschädigung der Lautsprecher zu vermeiden.
- Lassen Sie die Frontplatte nicht fallen und drücken Sie nicht zu stark auf die Frontplatte und das Display.
- Schützen Sie die Frontplatte vor Hitze bzw. hohen Temperaturen und vor Feuchtigkeit. Lassen Sie sie nicht in geparkten Autos, auf dem Armaturenbrett oder auf der Hutablage liegen.

Tipp

Bewahren Sie die Frontplatte im mitgelieferten Behälter auf, wenn Sie sie bei sich tragen.

Fortsetzung auf der nächsten Seite →

Anbringen der Frontplatte

Setzen Sie Teil **(A)** der Frontplatte wie abgebildet an Teil **(B)** am Gerät an und drücken Sie dann die linke Seite hinein, bis sie mit einem Klicken einrastet.

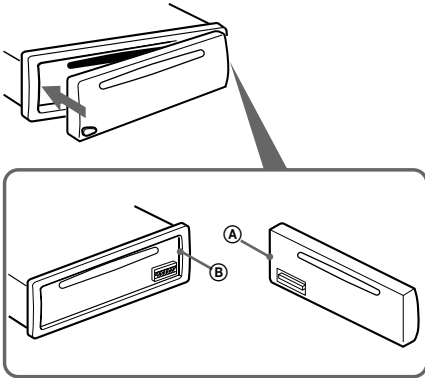

Hinweis

Legen Sie auf der Innenseite der Frontplatte nichts ab.

Einstellen der Uhr

Die Uhr zeigt die Uhrzeit im 24-Stunden-Format digital an.

Beispiel: Einstellen der Uhr auf 10:08

- 1 Drücken Sie 2 Sekunden lang (DSPL).**
Die Stundenanzeige blinkt.



- 1 Stellen Sie mit der Lautstärketaste +/- die Stunden ein.**
- 2 Drücken Sie (SEL).**
Die Minutenanzeige blinkt.
- 3 Stellen Sie mit der Lautstärketaste +/- die Minuten ein.**

- 2 Drücken Sie (DSPL).**



Die Uhr beginnt zu laufen. Wenn Sie die Uhreinstellung vorgenommen haben, erscheint im Display wieder die Anzeige für den normalen Wiedergabemodus.

Tipp

Mithilfe der RDS-Funktion können Sie die Uhr auch automatisch einstellen lassen (Seite 15).

CD-Player

Wiedergeben einer CD

Legen Sie eine CD mit der beschrifteten Seite nach oben ein.



Die Wiedergabe beginnt automatisch.

Wenn bereits eine CD eingelegt ist, drücken Sie zum Starten der Wiedergabe **(SOURCE)** so oft, bis „CD“ erscheint.

Funktion	Drücken Sie
Stoppen der Wiedergabe	▲ oder (OFF)
Auswerfen der CD	▲
Überspringen von Titeln	(SEEK) (-/+) (◀◀/▶▶)
- Automatischer Musiksensor	[pro Titel einmal]
Vorwärts-/ Rückwärtssuchen	(SEEK) (-/+) (◀◀/▶▶)
- Manuelle Suche	[bis zur gewünschten Stelle gedrückt halten]

Hinweise

- Wenn der erste oder letzte Titel auf einer CD wiedergegeben wird und Sie **(SEEK)** (+) oder **(SEEK)** (-) drücken, beginnt die Wiedergabe des letzten bzw. ersten Titels auf der CD.
- Wenn der letzte Titel auf der CD abgespielt wurde, startet die Wiedergabe wieder mit dem ersten Titel der CD.

Informationen im Display

Wenn der Titel wechselt, wird der gespeicherte Name*¹, falls vorhanden, des neuen Titels automatisch angezeigt. Wenn die Funktion Auto Scroll auf „ON“ gesetzt ist, laufen Namen mit mehr als 8 Zeichen im Display durch und werden auf diese Weise ganz angezeigt (Seite 16).

Tonquelle

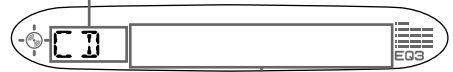

Anzeigbare Informationen

- **Titelnummer/Verstrichene Spieldauer**
- **CD-Name*¹/Interpretenname*²**
- **Name des Titels*¹**

Funktion	Drücken Sie
Wechseln der angezeigten Informationen	(DSPL)

*¹ Wenn Sie **(DSPL)** drücken, wird mit „NO NAME“ angezeigt, dass kein gespeicherter Name zum Anzeigen vorhanden ist.

*² Nur bei CDs, bei denen die CD TEXT-Informationen den Namen des Interpreten enthalten.

Hinweise

- Einige Zeichen können nicht angezeigt werden. Buchstaben und andere Zeichen, die nicht angezeigt werden können, erscheinen als „*“.
- Bei einigen CDs mit außergewöhnlich langem CD TEXT laufen die Informationen unter Umständen nicht im Display durch und werden daher nicht ganz angezeigt.
- Mit diesem Gerät kann der Name des Interpreten nicht einzeln für jeden Titel einer CD mit CD TEXT angezeigt werden.

Tipp

Wenn die Funktion A.SCRL (Auto Scroll) auf „off“ gesetzt ist und der Name der CD bzw. des Titels wechselt, läuft der Name nicht im Display durch und wird daher nicht ganz angezeigt.

Wiederholtes Wiedergeben von Titeln

— Repeat Play

Der aktuelle Titel wird automatisch wiederholt wiedergegeben, wenn das Ende erreicht ist.

Drücken Sie während der Wiedergabe

③ (REP) so oft, bis „REP-ON“ im Display erscheint.

Repeat Play beginnt.

Wenn Sie wieder in den normalen Wiedergabemodus schalten möchten, wählen Sie „REP-OFF“.

Wiedergeben von Titeln in willkürlicher Reihenfolge

— Shuffle Play

Sie können die Titel auf der aktuellen CD in willkürlicher Reihenfolge wiedergeben lassen.

Drücken Sie während der Wiedergabe

④ (SHUF) so oft, bis „SHUF-ON“ im Display erscheint.

Shuffle Play beginnt.

Wenn Sie wieder in den normalen Wiedergabemodus schalten möchten, wählen Sie „SHUF-OFF“.

Radio

Für jeden Frequenzbereich (FM1, FM2, FM3, MW und LW) können Sie bis zu 6 Sender speichern.

Achtung

Wenn Sie während der Fahrt Sender einstellen, sollten Sie die BTM-Funktion verwenden. Andernfalls besteht Unfallgefahr.

Automatisches Speichern von Radiosendern

— BTM (Best Tuning Memory)

Das Gerät wählt im ausgewählten Frequenzbereich die Sender mit den stärksten Signalen aus und speichert diese in der Reihenfolge ihrer Frequenzen.

1 Drücken Sie mehrmals (SOURCE), um das Radio auszuwählen.

2 Drücken Sie mehrmals (MODE), um den Frequenzbereich auszuwählen.

3 Drücken Sie 2 Sekunden lang (SENS) (BTM).

Das Gerät speichert die Sender in der Reihenfolge ihrer Frequenzen auf den Zahlentasten.

Ein Signalton ist zu hören und die Einstellung wird gespeichert.

Hinweise

- Wenn aufgrund schwacher Signale nur wenige Sender in guter Qualität zu empfangen sind, bleiben auf einigen Stationstasten die vorher gespeicherten Sender erhalten.
- Wird im Display eine Nummer angezeigt, beginnt das Gerät beim Speichern von Sendern mit der angezeigten Nummer.

Einstellen gespeicherter Sender

- 1 Drücken Sie mehrmals **(SOURCE)**, um das Radio auszuwählen.
- 2 Drücken Sie mehrmals **(MODE)**, um den Frequenzbereich auszuwählen.
- 3 Drücken Sie die Stationstaste (**1** bis **6**), auf der der gewünschte Sender gespeichert ist.

Wenn das Einstellen gespeicherter Sender nicht funktioniert
— Automatischer Sendersuchlauf/lokaler Sendersuchmodus

Automatischer Sendersuchlauf:

Drücken Sie **(SEEK)** (+) oder **(SEEK)** (-), um den Sender zu suchen. Der Suchlauf stoppt, wenn ein Sender empfangen wird. Wiederholen Sie diesen Vorgang, bis das Gerät den gewünschten Sender empfängt.

Lokaler Sendersuchmodus:

Wenn der automatische Sendersuchlauf zu oft stoppt, drücken Sie **(SENS)** (BTM) so oft, bis „LOCAL-ON“ im Display erscheint.

Die Anzeige „LCL“ erscheint.

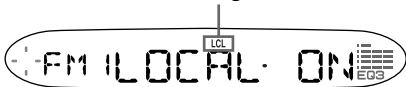

Jetzt werden nur noch die Sender mit den stärksten Signalen eingestellt.

Um den lokalen Suchmodus zu deaktivieren, wählen Sie „LOCAL-OFF“.

Tipp

Wenn Sie die Frequenz des gewünschten Senders kennen, halten Sie **(SEEK)** (+) oder **(SEEK)** (-) gedrückt, bis die Frequenz in etwa erreicht ist, und drücken Sie dann **(SEEK)** (+) oder **(SEEK)** (-) so oft, bis die gewünschte Frequenz genau eingestellt ist (manuelle Sendersuche).

Bei schlechtem UKW-Stereoempfang

— monauraler Modus

Drücken Sie während des Radioempfangs so oft **(SENS)** (BTM), bis „MONO-ON“ im Display erscheint.

Die Anzeige „MONO“ erscheint.

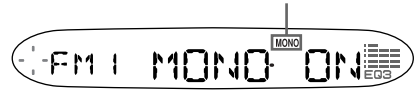

Die Tonqualität wird dadurch besser, der Ton wird zugleich aber monaural (die Anzeige „ST“ wird ausgeblendet).

Wenn Sie wieder zum normalen Radioempfang schalten möchten, wählen Sie „MONO-OFF“.

Speichern bestimmter Radiosender

Sie können die gewünschten Sender manuell unter einer beliebigen Stationstaste speichern.

- 1 Drücken Sie mehrmals **(SOURCE)**, um das Radio auszuwählen.
- 2 Drücken Sie mehrmals **(MODE)**, um den Frequenzbereich auszuwählen.
- 3 Drücken Sie **(SEEK)** (+) oder **(SEEK)** (-), um den Sender einzustellen, den Sie speichern wollen.
- 4 Drücken Sie 2 Sekunden lang die gewünschte Stationstaste (**1** bis **6**), bis „MEM“ erscheint. Die Stationstastenanzeige erscheint im Display.

Hinweis

Wenn Sie auf der gleichen Stationstaste einen anderen Sender speichern, wird der zuvor gespeicherte Sender gelöscht.

RDS

Übersicht über RDS

UKW-Sender, die RDS (Radio Data System) unterstützen, strahlen zusammen mit den normalen Radioprogrammsignalen nicht hörbare, digitale Informationen aus. Beim Empfang eines RDS-Senders können beispielsweise folgende Informationen angezeigt werden.

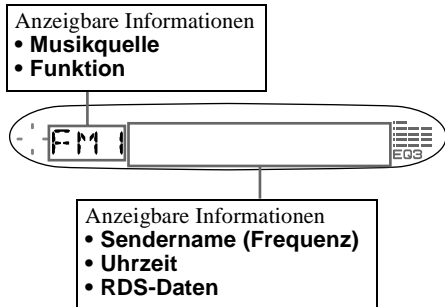

Funktion	Drücken Sie
Umschalten zwischen Uhrzeit/ Sendername	(DSPL)

RDS-Funktionen

Mit RDS-Daten stehen Ihnen weitere nützliche Funktionen zur Verfügung, z. B.:

- **Automatisches Neueinstellen eines Senders**, was vor allem bei langen Fahrten über große Entfernungen hinweg hilfreich ist. — AF → Seite 12
- Empfangen von **Verkehrsdurchsagen**, auch wenn Sie einen anderen Sender oder eine andere Tonquelle eingestellt haben. — TA → Seite 13
- Auswählen eines Senders nach **Programmtyp**. — PTY → Seite 14
- Automatisches Einstellen der **Uhrzeit**. — CT → Seite 15

Hinweise

- Je nach Land oder Region stehen nicht alle RDS-Funktionen zur Verfügung.
- Die RDS-Funktion arbeitet möglicherweise nicht korrekt, wenn die Sendesignale zu schwach sind oder wenn der eingestellte Sender keine RDS-Daten ausstrahlt.

Automatisches Neueinstellen von Sendern für optimale Empfangsqualität

— AF (Alternative Frequencies)

Mit der AF-Funktion wird für den Sender, den Sie gerade hören, automatisch die Frequenz mit den stärksten Sendesignalen eingestellt.

Die Frequenzen werden also automatisch gewechselt.

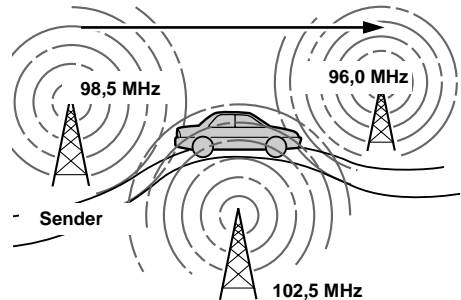

1 Wählen Sie einen UKW-Sender aus (Seite 10).

2 Drücken Sie (AF) so oft, bis „AF-ON“ angezeigt wird.

Das Gerät beginnt, im selben Netzwerk nach einer Alternativfrequenz mit stärkeren Signalen zu suchen.

Wenn „NO AF“ blinkt, gibt es für den gerade eingestellten Sender keine Alternativfrequenz.

Hinweise

- Wenn Sie die Funktion während der CD-Wiedergabe ein- (ON) bzw. ausschalten (OFF) wollen, drücken Sie (AF).
- Wenn im Sendebereich keine Alternativfrequenzen vorhanden sind oder Sie nicht nach einem Alternativsender zu suchen brauchen, schalten Sie die AF-Funktion aus, indem Sie „AF-OFF“ auswählen.

Bei Sendern ohne Alternativfrequenzen

Drücken Sie **(SEEK) (+)** or **(SEEK) (-)**, während der Sendername blinkt (innerhalb von 8 Sekunden).

Das Gerät beginnt dann mit der Suche nach einer Frequenz mit denselben PI-Daten (Programme Identification - Programmkennung). „PI SEEK“ wird angezeigt.

Wenn das Gerät keine Frequenz mit denselben PI-Daten finden kann, wechselt das Gerät wieder zur zuvor eingestellten Frequenz.

Unveränderter Empfang eines Regionalsenders

Wenn die AF-Funktion aktiviert ist: Der Empfang dieses Geräts wird werkseitig auf eine bestimmte Region beschränkt, so dass nicht zu einem anderen Regionalsender mit einer stärkeren Frequenz gewechselt wird.

Wenn Sie den Empfangsbereich eines Regionalprogramms verlassen oder lieber die gesamte AF-Funktion nutzen wollen, drücken Sie 2 Sekunden lang **(AF)**, bis „REG-OFF“ erscheint.

Hinweis

Diese Funktion steht in Großbritannien und in einigen anderen Regionen nicht zur Verfügung.

Lokalsenderfunktion (nur Großbritannien)

Mithilfe dieser Funktion können Sie andere Lokalsender auswählen, auch wenn diese zuvor nicht unter einer Stationstaste gespeichert wurden.

- 1 Drücken Sie eine der Stationstasten **(1 bis 6)**, auf der ein Lokalsender gespeichert ist.
- 2 Drücken Sie innerhalb von 5 Sekunden erneut die Stationstaste des Lokalsenders.
- 3 Wiederholen Sie diesen Vorgang, bis das Gerät den gewünschten Lokalsender empfängt.

Empfangen von Verkehrsdurchsagen

— TA (Traffic Announcement)/TP (Traffic Programme)

Wenn Sie die TA- (Verkehrsdurchsagen) und die TP-Funktion (Verkehrsfunk) aktivieren, können Sie automatisch einen UKW-Sender einstellen, der Verkehrsdurchsagen ausstrahlt. Dabei ist es unerheblich, welches UKW-Programm bzw. welche Tonquelle (CD) Sie gerade hören. Das Gerät wechselt nach der Durchsage zurück zur vorherigen Tonquelle.

Drücken Sie **(TA) so oft, bis „TA-ON“ angezeigt wird.**

Das Gerät beginnt, nach Verkehrsfunksendern zu suchen.

„TP“ zeigt an, dass ein solcher Sender empfangen wird, und „TA“ blinkt während einer Verkehrsdurchsage. Das Gerät setzt die Suche nach Verkehrsfunksendern fort, wenn „NO TP“ angezeigt wird.

Wenn Sie alle Verkehrsdurchsagen ausschalten wollen, wählen Sie „TA-OFF“.

Funktion	Drücken Sie
Ausschalten der aktuellen Verkehrsdurchsage	(TA)

Tipps

Eine laufende Verkehrsdurchsage können Sie auch mit der Taste **(SOURCE)** oder **(MODE)** abbrechen.

Speichern der Lautstärke von Verkehrsdurchsagen

Sie können die Lautstärke für die Verkehrsdurchsagen voreinstellen, so dass Sie sie nicht überhören.

- 1 Stellen Sie mit der Lautstärketaste +/- den gewünschten Lautstärkepegel ein.
- 2 Drücken Sie 2 Sekunden lang **(TA)**. „TA“ erscheint und die Einstellung wird gespeichert.

Empfangen von Katastrophenwarnungen

Wenn die AF- oder die TA-Funktion aktiviert ist und während des Empfangs eines UKW-Senders oder der Wiedergabe einer CD eine Katastrophenwarnung ausgestrahlt wird, wechselt das Gerät automatisch zur Katastrophenwarnung.

Speichern von RDS-Sendern zusammen mit der AF- und TA-Einstellung

Wenn Sie RDS-Sender speichern, speichert das Gerät zusammen mit der Frequenz auch die AF-/TA-Einstellung (ein/aus) für jeden Sender. Sie können für die einzelnen gespeicherten Sender unterschiedliche Einstellungen (AF, TA oder beides) oder für alle gespeicherten Sender dieselbe Einstellung wählen. Wenn Sie Sender mit „AF-ON“ speichern, werden automatisch die Sender mit den stärksten Radiosignalen gespeichert.

Speichern derselben Einstellung für alle gespeicherten Sender

- 1 Wählen Sie einen UKW-Frequenzbereich (Seite 10).
- 2 Wählen Sie mit (AF) und/oder (TA) die Option „AF-ON“ und/oder „TA-ON“. Beachten Sie bitte, dass die Auswahl von „AF-OFF“ und „TA-OFF“ nicht nur für RDS-Sender, sondern auch für Nicht-RDS-Sender gilt.
- 3 Drücken Sie (SENS) (BTM), bis „BTM“ blinkt.

Speichern unterschiedlicher Einstellungen für die einzelnen gespeicherten Sender

- 1 Wählen Sie einen UKW-Frequenzbereich aus und stellen Sie den gewünschten Sender ein (Seite 10).
- 2 Wählen Sie mit (AF) und/oder (TA) die Option „AF-ON“ und/oder „TA-ON“.
- 3 Drücken Sie die gewünschte Stationstaste (1 bis 6), bis „MEM“ erscheint. Weitere Sender können Sie wie in den Schritten oben erläutert speichern.

Hinweis

Wenn Sie die AF/TA-Funktion während der CD-Wiedergabe ein- (ON) bzw. ausschalten (OFF) wollen, drücken Sie (AF) oder (TA).

Einstellen von Sendern nach Programmtyp

— PTY (Programme Types)

Sie können einen Sender einstellen, indem Sie den Programmtyp auswählen, den Sie hören möchten.

Programmtypen	Anzeige
Nachrichten	NEWS
Aktuelles Zeitgeschehen	AFFAIRS
Informationen	INFO
Sport	SPORT
Erziehung und Bildung	EDUCATE
Hörspiele	DRAMA
Kultur	CULTURE
Wissenschaft	SCIENCE
Verschiedenes	VARIED
Pop-Musik	POP M
Rock-Musik	ROCK M
Unterhaltungsmusik	EASY M
Leichte Klassik	LIGHT M
Klassik	CLASSICS
Sonstige Musik	OTHER M
Wetter	WEATHER
Finanzberichte	FINANCE
Kinderprogramme	CHILDREN
Magazinsendungen	SOCIAL A
Religion	RELIGION
Hörertelefon	PHONE IN
Reiseinformationen	TRAVEL
Freizeitprogramm	LEISURE
Jazz	JAZZ
Country-Musik	COUNTRY
Volksmusik	NATION M
Oldies	OLDIES
Folk-Musik	FOLK M
Dokumentarbeiträge	DOCUMENT

Hinweis

Sie können diese Funktion in Ländern, in denen keine PTY-Daten (Programme Type selection) zur Verfügung stehen, nicht verwenden.

1 Drücken Sie während des UKW-Empfangs (PTY).



Der Name des aktuellen Programmtyps erscheint, wenn der Sender PTY-Daten ausstrahlt.

„-----“ erscheint, wenn der eingestellte Sender kein RDS-Sender ist oder wenn keine RDS-Daten empfangen werden.

2 Drücken Sie (PTY) so oft, bis der gewünschte Programmtyp angezeigt wird.

Die Programmtypen erscheinen in der Reihenfolge, die in der Tabelle angegeben ist. „NONE“ wird angezeigt, wenn der Programmtyp in den RDS-Daten nicht angegeben wird.

3 Drücken Sie (SEEK) (+) oder (SEEK) (-).

Das Gerät beginnt, nach einem Sender zu suchen, der den ausgewählten Programmtyp ausstrahlt.

Automatisches Einstellen der Uhr

— CT (Clock Time)

Mit den CT-Daten (Uhrzeitdaten), die von RDS-Sendern ausgestrahlt werden, lässt sich die Uhr automatisch einstellen.

Auswählen von „CT-ON“

Drücken Sie während des Radioempfangs gleichzeitig (SEL) und (2).

Die Uhr wird eingestellt.

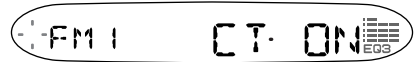

Nach einer Sekunde erscheint im Display wieder die Anzeige für den normalen Radioempfang.

Wenn Sie „CT-OFF“ auswählen wollen, drücken Sie erneut gleichzeitig (SEL) und (2).

Hinweise

- Die CT-Funktion steht möglicherweise nicht zur Verfügung, auch wenn ein RDS-Sender empfangen wird.
- Die mit der CT-Funktion eingestellte Uhrzeit ist nicht immer korrekt.

Weitere Funktionen

Einstellen der Balance und des Faders

Sie können die Balance und den Fader einstellen.

1 Drücken Sie **(SEL)** so oft, bis „BAL“ oder „FAD“ angezeigt wird.

Mit jedem Tastendruck auf **(SEL)** wechselt die Anzeige folgendermaßen:

LOW* → **MID*** → **HI*** →

BAL (links-rechts) →
FAD (vorne-hinten)

* Wenn EQ3 eingeschaltet ist (Seite 17).

2 Stellen Sie mit der Lautstärketaste +/- die ausgewählte Option ein.

Hinweis

Nachdem Sie eine Klangoption ausgewählt haben, müssen Sie innerhalb von 3 Sekunden den Einstellvorgang beginnen.

Schnelles Dämpfen des Tons

Drücken Sie **(ATT)**.

„ATT-ON“ erscheint kurz im Display und danach wird „ATT“ angezeigt.

Wenn Sie wieder die vorherige Lautstärke einstellen wollen, drücken Sie erneut **(ATT)**.

Tipp

Wenn das Schnittstellenkabel eines Autotelefonats mit der ATT-Leitung verbunden ist und ein Telefonanruf eingeht, senkt das Gerät die Lautstärke automatisch (Stummschaltfunktion zum Telefonieren).

Wechseln der Klang- und Anzeigeeinstellungen

— Menü

Sie können folgende Optionen einstellen:

SET (Konfiguration)

- CT (Uhrzeit) (Seite 15)
- A.SCRL (Auto Scroll - Automatischer Bildlauf)* (Seite 9)
- M.DSPL (Motion Display - Bewegte Anzeige) — der Demomodus, in den das Gerät wechselt, wenn keine Tonquelle ausgewählt ist, wenn also z. B. der Tuner ausgeschaltet ist.
- BEEP — Dient zum Ein- oder Ausschalten des Signaltons.

Auswählen der gewünschten Option

Drücken Sie gleichzeitig **(SEL)** und die gewünschte Zahlentaste.

(SEL) + **(2)** : CT

(SEL) + **(3)** : A.SCRL*

(SEL) + **(4)** : M.DSPL

(SEL) + **(6)** : BEEP

* Wenn keine CD wiedergegeben wird, erscheint diese Option nicht.

Wenn Sie die Einstellung vorgenommen haben, erscheint im Display wieder die Anzeige für den normalen Wiedergabemodus.

Hinweis

Je nach aktueller Tonquelle werden unterschiedliche Optionen angezeigt.

Drücken Sie erneut gleichzeitig **(SEL)** und die gewünschte Zahlentaste, um die Option zu deaktivieren.

Einstellen des Equalizers (EQ3)

Sie können für 7 Musiktypen (XPLD, VOCAL, CLUB, JAZZ, NEW AGE, ROCK, CUSTOM) eine spezielle Equalizer-Kurve auswählen oder OFF (Equalizer AUS) einstellen. Sie können die Equalizer-Einstellung für jede Tonquelle getrennt speichern.

Auswählen einer Equalizer-Kurve

- 1 Wählen Sie mit (SOURCE) eine Tonquelle (Radio oder CD) aus.**
- 2 Drücken Sie (EQ3) so oft, bis die gewünschte Equalizer-Kurve angezeigt wird.**
Mit jedem Tastendruck auf (EQ3) wechselt die Option.

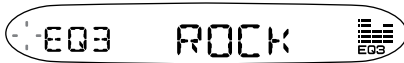

Um den Equalizer-Effekt auszuschalten, wählen Sie „OFF“.

Einstellen der Equalizer-Kurve

Sie können die Equalizer-Einstellungen für verschiedene Frequenzbereiche auswählen und speichern.

- 1 Wählen Sie mit (SOURCE) eine Tonquelle (Radio oder CD) aus.**
- 2 Drücken Sie mehrmals (EQ3), um die gewünschte Equalizer-Kurve auszuwählen.**
- 3 Stellen Sie die Equalizer-Kurve ein.**
 - 1 Drücken Sie mehrmals (SEL), um den gewünschten Frequenzbereich auszuwählen.**
Mit jedem Tastendruck auf (SEL) wechselt der Frequenzbereich.
LOW → MID → HI (→ BAL → FAD)
 - 2 Drücken Sie mehrmals die Lautstärketaste +/-, um den gewünschten Lautstärkepegel einzustellen.**
Die Lautstärke lässt sich in Schritten von 1 dB auf einen Wert zwischen -10 dB und +10 dB einstellen.

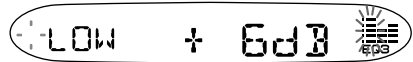

- 3 Gehen Sie wie in Schritt 1 und 2 vor, wenn Sie weitere Frequenzbereiche der Equalizer-Kurve einstellen wollen.**
Wenn Sie die werkseitig eingestellte Equalizer-Kurve wiederherstellen wollen, drücken Sie 2 Sekunden lang (SEL).
Nach 3 Sekunden erscheint im Display wieder die Anzeige für den normalen Wiedergabemodus.

Hinweis

Wenn EQ3 auf „OFF“ gesetzt ist, können Sie die Equalizer-Kurve nicht einstellen.

Weitere Informationen

Wartung

Austauschen der Sicherung

Wenn Sie eine Sicherung austauschen, achten Sie darauf, eine Ersatzsicherung mit dem gleichen Ampere-Wert wie die Originalsicherung zu verwenden. Dieser ist auf der Originalsicherung angegeben. Wenn die Sicherung durchbrennt, überprüfen Sie den Stromanschluss und tauschen die Sicherung aus. Brennt die neue Sicherung ebenfalls durch, kann eine interne Fehlfunktion vorliegen. Wenden Sie sich in einem solchen Fall an Ihren Sony-Händler.

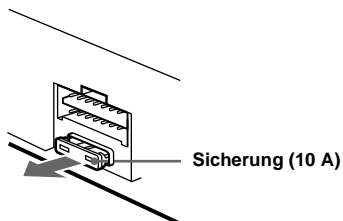

Achtung

Verwenden Sie unter keinen Umständen eine Sicherung mit einem höheren Ampere-Wert als dem der Sicherung, die ursprünglich mit dem Gerät geliefert wurde. Andernfalls kann es zu Schäden am Gerät kommen.

Reinigen der Anschlüsse

Das Gerät funktioniert möglicherweise nicht ordnungsgemäß, wenn die Anschlüsse zwischen dem Gerät und der Frontplatte verschmutzt sind. Um dies zu vermeiden, nehmen Sie die Frontplatte ab (Seite 7) und reinigen Sie die Anschlüsse mit einem mit Alkohol angefeuchteten Wattestäbchen. Drücken Sie dabei nicht zu fest auf die Anschlüsse. Andernfalls können sie beschädigt werden.

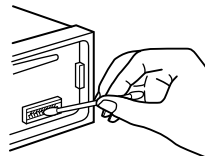

Hauptgerät

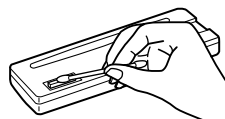

Rückseite der Frontplatte

Hinweise

- Schalten Sie aus Sicherheitsgründen vor dem Reinigen der Anschlüsse die Zündung aus und ziehen Sie den Schlüssel aus dem Zündschloss.
- Berühren Sie die Anschlüsse unter keinen Umständen direkt mit den Händen oder einem Metallgegenstand.

Austauschen der Lithiumbatterie

Unter normalen Bedingungen hält die Batterie etwa 1 Jahr. Die Lebensdauer der Batterie kann je nach Gebrauch des Geräts jedoch auch kürzer sein. Wenn die Batterie schwächer wird, verkürzt sich die Reichweite der Kartenfernbedienung. Tauschen Sie die Batterie gegen eine neue CR2025-Lithiumbatterie aus. Bei Verwendung eines anderen Batterietyps besteht Feuer- bzw. Explosionsgefahr.

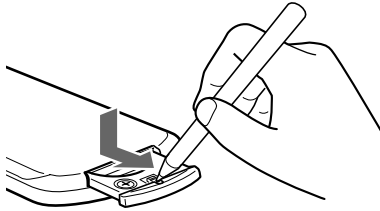

Mit der Seite + nach oben

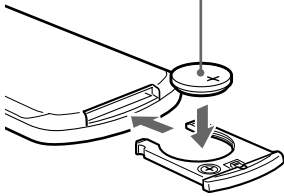

Hinweise zur Lithiumbatterie

- Bewahren Sie die Lithiumbatterie außerhalb der Reichweite von Kindern auf. Sollte eine Lithiumbatterie verschluckt werden, ist umgehend ein Arzt aufzusuchen.
- Wischen Sie die Batterie mit einem trockenen Tuch ab, um einen guten Kontakt zwischen den Batteriepolen und -anschlüssen sicherzustellen.
- Achten Sie beim Einlegen der Batterie auf die richtige Polarität.
- Halten Sie die Batterie nicht mit einer Metallpinzette. Dies könnte zu einem Kurzschluss führen.

Entsorgungshinweis: Bitte werfen Sie nur entladene Batterien in die Sammelboxen beim Handel oder den Kommunen. Entladen sind Batterien in der Regel dann, wenn das Gerät abschaltet und signalisiert „Batterie leer“ oder nach längerer Gebrauchsdauer der Batterien „nicht mehr einwandfrei funktioniert“. Um sicherzugehen, kleben Sie die Batteriepole z. B. mit einem Klebestreifen ab oder geben Sie die Batterien einzeln in einen Plastikbeutel.

VORSICHT

Die Batterie kann bei falscher Handhabung explodieren!
Auf keinen Fall darf sie aufgeladen, auseinandergenommen oder ins Feuer geworfen werden.

Ausbauen des Geräts

1 Entfernen Sie die Schutzumrandung.

- 1 Nehmen Sie die Frontplatte ab (Seite 7).
- 2 Setzen Sie beide Löseschlüssel an der Schutzumrandung an.

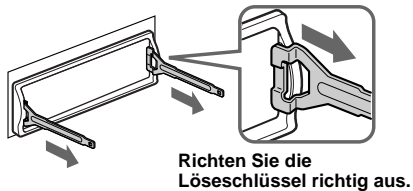

- 3 Ziehen Sie die Schutzumrandung mithilfe der Löseschlüssel heraus.

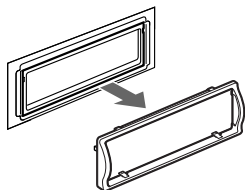

2 Nehmen Sie das Gerät heraus.

- 1 Setzen Sie beide Löseschlüssel ein, so dass sie mit einem Klicken einrasten.

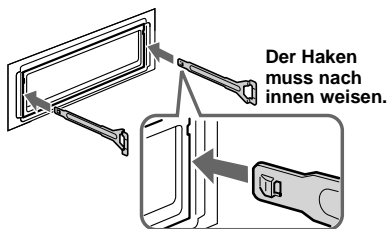

- 2 Ziehen Sie an den Löseschlüsseln, um das Gerät zu lösen.

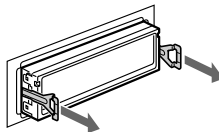

- 3 Ziehen Sie das Gerät aus der Halterung.

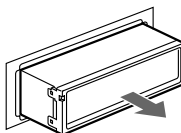

Technische Daten

CD-Player

Signal-Rauschabstand	90 dB
Frequenzgang	10 – 20.000 Hz
Gleichlaufschwankungen	Unterhalb der Messgrenze

Tuner

FM (UKW)

Empfangsbereich	87,5 – 108,0 MHz
Antennenanschluss	Anschluss für Außenantenne
Zwischenfrequenz	10,7 MHz/450 kHz
Nutzbare Empfindlichkeit	9 dBf
Trennschärfe	75 dB bei 400 kHz
Signal-Rauschabstand	67 dB (stereo), 69 dB (mono)
Harmonische Verzerrung bei 1 kHz	0,5 % (stereo), 0,3 % (mono)
Kanaltrennung	35 dB bei 1 kHz
Frequenzgang	30 – 15.000 Hz

MW/LW

Empfangsbereich	MW: 531 – 1.602 kHz LW: 153 – 279 kHz
Antennenanschluss	Anschluss für Außenantenne
Zwischenfrequenz	10,7 MHz/450 kHz
Empfindlichkeit	MW: 30 µV LW: 40 µV

Endverstärker

Ausgänge	Lautsprecherausgänge (versiegelte Anschlüsse)
Lautsprecherimpedanz	4 – 8 Ohm
Maximale Ausgangsleistung	45 W × 4 (an 4 Ohm)

Allgemeines

Ausgänge	Audioausgänge (hinten) Motorantennen- Steueranschluss Steueranschluss für Stummschaltung beim Telefonieren
Eingänge	Bässe: ±10 dB bei 60 Hz (XPLOD) Mitten: ±10 dB bei 1 kHz (XPLOD) Höhen: ±10 dB bei 10 kHz (XPLOD)
Klangregler	Betriebsspannung 12 V Gleichstrom, Autobatterie (negative Erdung)
Abmessungen	ca. 178 × 50 × 176 mm (B/H/T)
Einbaumaß	ca. 182 × 53 × 161 mm (B/H/T)
Gewicht	ca. 1,2 kg
Mitgeliefertes Zubehör	Montageteile und Anschlusszubehör Behälter für Frontplatte (1) Kartenfernbedienung RM-X114
Sonderzubehör	

*Änderungen, die dem technischen Fortschritt dienen,
bleiben vorbehalten.*

Störungsbehebung

Anhand der folgenden Checkliste können Sie die meisten Probleme, die möglicherweise an Ihrem Gerät auftreten, selbst beheben.

Bevor Sie die folgende Checkliste durchgehen, überprüfen Sie bitte zunächst, ob Sie das Gerät richtig angeschlossen und bedient haben.

Allgemeines

Es ist kein Ton zu hören.

- Stellen Sie mit der Lautstärketaste + die Lautstärke ein.
- Schalten Sie die ATT-Funktion aus.
- Stellen Sie den Fader-Regler bei einem Zweilautsprechersystem in die mittlere Position.

Der Speicherinhalt wurde gelöscht.

- Die Taste RESET wurde gedrückt.
→ Speichern Sie die Einstellungen erneut.
- Das Netzkabel wurde gelöst oder die Verbindung zur Batterie besteht nicht mehr.
- Das Stromversorgungskabel ist nicht richtig angeschlossen.

Kein Signalton ertönt.

- Der Signalton ist deaktiviert (Seite 16).
- Ein gesondert erhältlicher Endverstärker ist angeschlossen und Sie verwenden nicht den integrierten Verstärker.

Die Anzeige wird ausgeblendet bzw. erscheint nicht im Display.

- Die Anzeige wird ausgeblendet, wenn Sie (OFF) gedrückt halten.
→ Halten Sie (OFF) erneut gedrückt, bis die Anzeige eingeblendet wird.
- Nehmen Sie die Frontplatte ab und reinigen Sie die Anschlüsse. Einzelheiten dazu finden Sie unter „Reinigen der Anschlüsse“ (Seite 18).

Gespeicherte Sender und die korrekte Uhrzeit werden gelöscht.

Die Sicherung ist durchgebrannt.

Es kommt zu Störgeräuschen, wenn sich der Zündschlüssel in der Position EIN (ON), AUS (OFF) oder ACC bzw. I (Zubehörposition) befindet.

Die Leitungen sind nicht korrekt an den Anschluss für Zubehörgeräte im Auto angeschlossen.

Das Gerät wird nicht mit Strom versorgt.

- Überprüfen Sie die Kabelverbindungen. Wenn die Anschlüsse in Ordnung sind, überprüfen Sie die Sicherung.
- Das Auto hat keine Zubehörposition (ACC bzw. I).
→ Drücken Sie (SOURCE) bzw. legen Sie eine CD ein, um das Gerät einzuschalten.

Das Gerät wird permanent mit Strom versorgt.

Das Auto hat keine Zubehörposition (ACC bzw. I).

Die Motorantenne wird nicht ausgefahren.

Die Motorantenne hat kein Relaiskästchen.

CD-Wiedergabe

Es lässt sich keine CD einlegen.

- Es ist bereits eine andere CD eingelegt.
- Die CD wurde mit Gewalt falsch herum oder falsch eingelegt.

Die Wiedergabe startet nicht.

- Die CD ist beschädigt oder verschmutzt.
- Die CD-R/CD-RW ist nicht abgeschlossen.
- Sie haben versucht, eine CD-R/CD-RW wiederzugeben, die nicht als Audio-CD konzipiert ist.
- Einige CD-Rs/CD-RWs werden je nach dem Gerät, mit dem sie bespielt wurden, oder dem Zustand der CD-R/CD-RW selbst unter Umständen nicht wiedergegeben.

Die CD wird automatisch ausgeworfen.

Die Umgebungstemperatur ist höher als 50 °C.

Die Funktionstasten funktionieren nicht.

Die CD lässt sich nicht auswerfen.

Drücken Sie die Taste RESET.

Aufgrund von Vibrationen kommt es zu Tonsprüngen.

- Das Gerät ist in einem Winkel von mehr als 60° installiert.
- Das Gerät wurde nicht an einem stabilen Teil des Fahrzeugs installiert.

Tonsprünge treten auf.

Die CD ist verschmutzt oder defekt.

Radioempfang

Gespeicherte Sender lassen sich nicht einstellen.

- Speichern Sie den/die Sender unter der korrekten Frequenz ab.
- Das Sendesignal ist zu schwach.

Sender lassen sich nicht empfangen. Der Ton ist stark gestört.

- Schließen Sie eine Motorantennen-Steuerleitung (blau) oder eine Stromversorgungsleitung für Zubehörgeräte (rot) an die Stromversorgungsleitung für den Antennenverstärker des Fahrzeugs an (nur, wenn das Fahrzeug mit einer in der Heck-/Seitenfensterscheibe integrierten UKW/MW/LW-Antenne ausgestattet ist).
- Prüfen Sie die Verbindung der Autoantenne.
- Die Autoantenne wird nicht ausgefahren.
→ Prüfen Sie die Verbindung der Motorantennen-Steuerleitung.
- Überprüfen Sie die Frequenz.

Der automatische Sendersuchlauf funktioniert nicht.

- Der lokale Sendersuchmodus ist auf „ON“ eingestellt.
→ Setzen Sie den lokalen Suchmodus auf „OFF“ (Seite 11).
- Das Sendesignal ist zu schwach.
→ Stellen Sie die Sender manuell ein.

Die Anzeige „ST“ blinkt.

- Stellen Sie die Frequenz genau ein.
- Das Sendesignal ist zu schwach.
→ Setzen Sie den Mono-Empfangsmodus auf „ON“ (Seite 11).

Eine Stereosendung ist nur monaural zu hören.

- Das Gerät ist in den monauralen Empfangsmodus geschaltet.
→ Beenden Sie den monauralen Empfangsmodus (Seite 11).

RDS

Der Sendersuchlauf (SEEK) startet nach ein paar Sekunden Radioempfang.

- Der Sender ist kein Verkehrsfunksender oder die Sendesignale sind zu schwach.
→ Drücken Sie **(TA)** so oft, bis „TA-OFF“ angezeigt wird.

Es sind keine Verkehrsdurchsagen zu hören.

- Aktivieren Sie „TA“.
- Der Sender sendet keine Verkehrsdurchsagen, obwohl es sich um einen Verkehrsfunksender handelt.
→ Stellen Sie einen anderen Sender ein.

Bei der PTY-Funktion wird „- - - - -“ angezeigt.

- Der aktuelle Sender ist kein RDS-Sender.
- Es wurden keine RDS-Daten empfangen.
- Der Sender gibt den Programmtyp nicht an.

Fehleranzeigen/Meldungen

Fehleranzeigen

Folgende Anzeigen blinken etwa 5 Sekunden lang und ein Alarmton ist zu hören.

ERROR

- Eine CD ist verschmutzt oder falsch herum eingelegt.
→ Reinigen Sie die CD bzw. legen Sie sie korrekt ein.
- Eine CD kann aufgrund einer Störung nicht wiedergegeben werden.
→ Legen Sie eine andere CD ein.

FAILURE

Die Lautstärker-/Verstärkeranschlüsse sind nicht korrekt.

- Schlagen Sie in der Installationsanleitung nach, wie die Anschlüsse korrekt vorgenommen werden müssen.

HI TEMP

Die Umgebungstemperatur ist höher als 50 °C.

- Warten Sie, bis die Temperatur unter 50 °C sinkt.

OFFSET

Es liegt möglicherweise eine interne Fehlfunktion vor.

- Überprüfen Sie die Kabelverbindungen. Wenn die Fehleranzeige weiterhin im Display angezeigt wird, wenden Sie sich an einen Sony-Händler.

RESET

Das CD-Gerät kann wegen einer Störung nicht bedient werden.

- Drücken Sie die Taste RESET am Gerät.

Meldungen

L.SEK +/-

Beim automatischen Sendersuchlauf ist der lokale Suchmodus aktiviert (Seite 11).

NO AF

Für den aktuellen Sender gibt es keine Alternativfrequenz.

„*.....*“ oder „*.....*“

Sie sind am Anfang bzw. Ende der CD angelangt und können nicht weiter vorwärts- oder rückwärtssuchen.

Wenn sich das Problem mit diesen Abhilfemaßnahmen nicht beheben lässt, wenden Sie sich an einen Sony-Händler.

Félicitations !

Nous vous remercions d'avoir fait l'acquisition de ce lecteur de disques compacts Sony. Vous pouvez profiter encore davantage des multiples fonctions de cet appareil grâce aux fonctions et accessoires ci-dessous :

- Informations CD TEXT
(affichées lors de la lecture d'un CD TEXT*).
- **Accessoire de commande en option**
Mini-télécommande RM-X114

* *Un disque CD TEXT est un CD audio contenant des informations telles que le nom du disque, le nom de l'artiste et les noms des plages. Ces informations sont enregistrées sur le disque.*



Cette étiquette est située sur la partie inférieure du châssis.



Cette étiquette est située sur le châssis interne de l'unité du lecteur.

Contents

Emplacement des commandes	4
Précautions	5
Remarques sur les disques	6

Préparation

Réinitialisation de l'appareil	7
Retrait de la façade	7
Réglage de l'horloge	8

Lecteur CD

Lecture d'un disque	9
Rubriques d'affichage	9
Lecture de plages en boucle — Lecture répétée	10
Lecture des plages dans un ordre quelconque — Lecture aléatoire	10

Radio

Mémorisation automatique des stations — Mémorisation des meilleurs accords (BTM)	10
Réception des stations mémorisées	11
Mémorisation des stations souhaitées uniquement	11

Fonctions RDS

Présentation de la fonction RDS	12
Resyntonisation automatique pour une meilleure réception — AF (fréquence alternative)	12
Ecoute des messages de radioguidage — TA (messages de radioguidage)/ TP (programmes de radioguidage)	13
Préréglage des stations RDS avec les réglages AF et TA	14
Réglage d'une station en fonction du type d'émission — PTY (type d'émission)	14
Réglage automatique de l'horloge — CT (heure)	15

Autres fonctions

Réglage de la balance gauche-droite et de l'équilibre avant-arrière	16
Atténuation rapide du son	16
Modification des réglages du son et de l'affichage — Menu	16
Réglage de l'égaliseur (EQ3)	17

Informations complémentaires

Entretien	18
Démontage de l'appareil	20
Spécifications	21
Dépannage	22
Affichage des erreurs et messages	23

Emplacement des commandes

Pour plus de détails, reportez-vous aux numéros de pages indiqués.

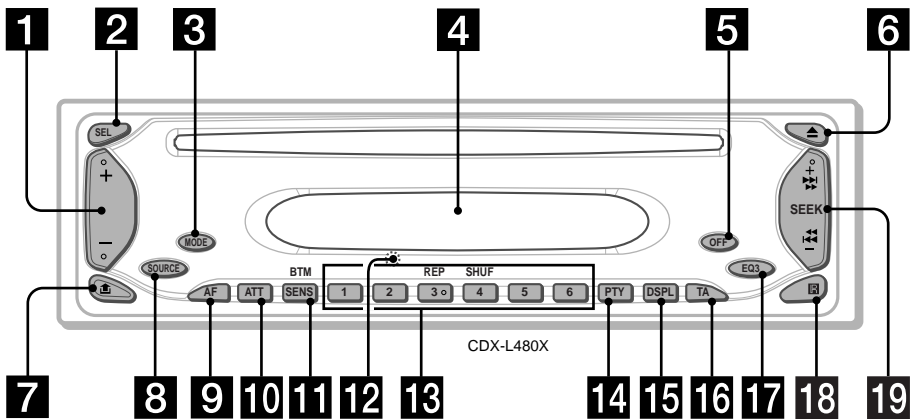

- 1** Touche de volume +/-
- 2** Touche SEL (sélection)
Sélection de paramètres.
- 3** Touche MODE
Changement du mode de fonctionnement.
- 4** Fenêtre d'affichage
- 5** Touche OFF (arrêt/mise hors tension)* 7, 9
- 6** Touche Δ (éjecter) 9
- 7** \square Touche (déverrouillage de la façade) 7
- 8** Touche SOURCE (Mise sous tension/Radio/CD)
Sélection de la source.
- 9** Touche AF 12, 13, 14
- 10** Touche ATT (atténuation du son) 16
- 11** Touche SENS/BTM 10, 11, 14
- 12** Touche RESET (située à l'avant de l'appareil, derrière la façade) 7
- 13** Touches numériques
Radio :
Mémorisation de la station souhaitée sur chaque touche numérique.
CD :
③ : REP 10
④ : SHUF 10
- 14** Touche PTY (type d'émission) 15
- 15** Touche DSPL (modification du mode d'affichage) 9, 12
- 16** Touche TA 13, 14
- 17** Touche EQ3 17
- 18** Récepteur de la mini-télécommande

- 19** Touche SEEK +/-
Radio :
Sélection automatique des stations/recherche manuelle d'une station.
CD :
Saut de pages ou avance ou retour rapide dans une page.

*** Avertissement en cas d'installation de l'appareil dans un véhicule dont le contact ne comporte pas de position ACC (accessoires)**
Après avoir coupé le moteur, n'oubliez pas de maintenir la touche (OFF) sur l'appareil enfoncée jusqu'à ce que l'affichage disparaisse.
Sinon, l'affichage n'est pas désactivé et la batterie se décharge.

Mini-télécommande RM-X114 (en option)

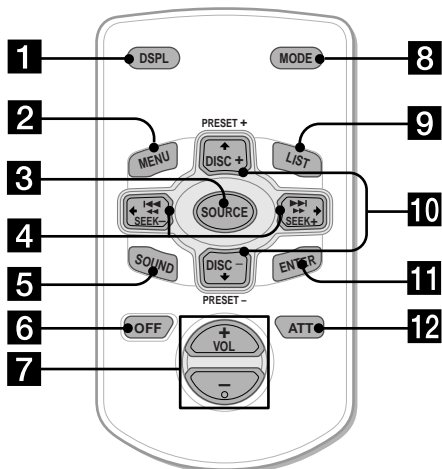

Les touches correspondantes de la mini-télécommande commandent les mêmes fonctions que celles de l'appareil.

- 1 Touche DSPL
- 2 Touche MENU*
- 3 Touche SOURCE
- 4 Touches SEEK (+/-)
- 5 Touche SOUND
- 6 Touche OFF
- 7 Touches VOL (+/-)
- 8 Touche MODE
- 9 Touche LIST*
- 10 Touches DISC*/PRESET (+/-)
- 11 Touche ENTER*
- 12 Touche ATT

* Non disponible pour cet appareil

Remarque

Si vous désactivez l'affichage en appuyant sur (OFF), vous ne pouvez pas le réactiver avec la mini-télécommande, sauf si vous activez d'abord l'appareil en appuyant sur la touche (SOURCE) de l'appareil ou si vous insérez un disque dans le lecteur.

Conseil

Pour obtenir des informations détaillées sur la façon de remplacer la pile, reportez-vous à la section "Remplacement de la pile au lithium" (page 19).

Précautions

- Si votre véhicule est resté stationné en plein soleil, laissez l'appareil refroidir avant de l'utiliser.
- L'antenne électrique se déploie automatiquement lorsque l'appareil est en fonctionnement.

Si vous avez des questions ou des problèmes concernant cet appareil qui ne sont pas abordés dans ce mode d'emploi, consultez votre revendeur Sony.

Condensation d'humidité

Par temps de pluie ou dans des régions très humides, de l'humidité peut se condenser à l'intérieur des lentilles et dans la fenêtre d'affichage de l'appareil. Si cela se produit, l'appareil ne fonctionne pas correctement. Dans ce cas, retirez le disque et attendez environ une heure que l'humidité se soit évaporée.

Pour conserver un son de haute qualité

Veillez à ne pas renverser de jus de fruit ni d'autres boissons sucrées sur l'appareil ou sur les disques.

Remarques sur les disques

- Pour que le disque reste propre, ne touchez pas sa surface. Saisissez le disque par les bords.
- Rangez vos disques dans leur boîtier ou dans un chargeur lorsque vous ne vous en servez pas.
- N'exposez pas les disques à des températures élevées. Évitez de les laisser dans un véhicule en stationnement, sur le tableau de bord ou la plage arrière.

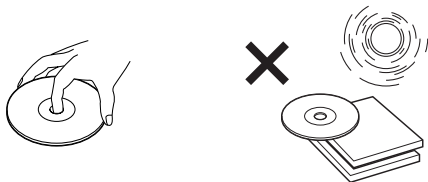

- Ne collez pas d'étiquettes sur les disques et n'utilisez pas de disques rendus collants par de l'encre ou des résidus. De tels disques peuvent s'arrêter de tourner en cours de lecture et provoquer des problèmes de fonctionnement ou être endommagés.

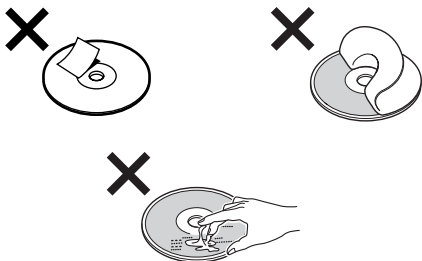

- N'utilisez pas de disques sur lesquels sont collés des étiquettes ou des autocollants. L'utilisation de tels disques peut entraîner les problèmes de fonctionnement suivants :
 - impossibilité d'éjecter un disque parce que l'étiquette ou l'autocollant se décolle et bloque le mécanisme d'éjection ;
 - erreurs de lecture des données audio (p. ex. sauts de lecture ou aucune lecture) provoquées par une déformation du disque suite au rétrécissement de l'étiquette ou de l'autocollant sous l'effet de la chaleur.
- Les disques de forme non standard (p. ex. en forme de cœur, de carré ou d'étoile) ne peuvent pas être lus avec cet appareil. Vous risquez d'endommager votre appareil si vous essayez de le faire. N'utilisez pas de tels disques.
- Cet appareil ne permet pas la lecture des CD de 8 cm.

- Avant la lecture, nettoyez les disques avec un chiffon de nettoyage disponible dans le commerce. Essayez chaque disque en partant du centre vers l'extérieur. N'utilisez pas de solvants tels que de la benzine, du diluant, des produits de nettoyage vendus dans le commerce ou des sprays antistatiques destinés aux disques analogiques.

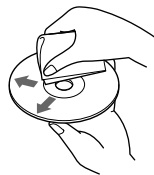

Remarques sur les disques CD-R et CD-RW

- Cet appareil permet la lecture des disques CD-R (CD enregistrables) et CD-RW (CD réinscriptibles) destinés à un usage audio. Repérez un des logos ci-dessous pour distinguer les CD-R et CD-RW à usage audio.



Les logos ci-dessous indiquent que le disque n'est pas destiné à l'usage audio.



- Il est possible que cet appareil ne puisse pas lire certains CD-R ou CD-RW (en fonction de l'appareil utilisé pour l'enregistrement ou de l'état du disque).
- Cet appareil ne permet pas la lecture des CD-R ou CD-RW non finalisés*.

* *Processus nécessaire pour qu'un disque CD-R ou CD-RW enregistré puisse être lu sur un lecteur CD audio.*

Remarque sur les DualDisc

Ce produit a été conçu pour offrir un maximum de plaisir avec des disques CD traditionnels. L'utilisation d'un DualDisc avec ce produit risque de rayer ou d'user par frottement la surface de la face vidéo du DualDisc et d'affecter sa lisibilité. Il convient par conséquent de ne pas utiliser ce type de disque avec ce produit.

Préparation

Réinitialisation de l'appareil

Avant la première mise en service de l'appareil, après avoir remplacé la batterie du véhicule ou modifié les raccordements, vous devez réinitialiser l'appareil.

Retirez la façade et appuyez sur la touche RESET avec un objet pointu, comme un stylo à bille.

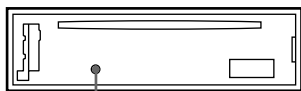

Touche RESET

Remarque

Une pression sur la touche RESET remet l'heure à zéro et efface certaines informations mémorisées.

Retrait de la façade

Vous pouvez retirer la façade de cet appareil pour le protéger du vol.

Alarme d'avertissement

Si vous mettez la clé de contact en position OFF sans ôter la façade, l'alarme d'avertissement retentit pendant quelques secondes.

Si vous raccordez un amplificateur en option et que vous n'utilisez pas l'amplificateur intégré, le bip sonore est désactivé.

1 Appuyez sur **OFF** *.

La lecture du CD ou la réception radio s'arrête (l'éclairage des touches et l'affichage restent allumés).

* Si le contact de votre véhicule n'est pas doté d'une position ACC (accessoires), veuillez à appuyer sur **OFF** jusqu'à ce que l'affichage disparaisse pour éviter que la batterie du véhicule ne se décharge.

2 Appuyez sur , puis tirez la façade vers vous.

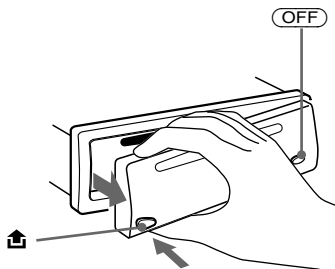

Remarques

- Si vous retirez la façade alors que l'appareil est sous tension, l'alimentation est automatiquement coupée de manière à éviter d'endommager les haut-parleurs.
- Ne laissez pas tomber la façade et n'exercez pas de pression excessive sur cette dernière ni sur la fenêtre d'affichage.
- N'exposez pas la façade à des températures élevées ou à l'humidité. Évitez de la laisser dans un véhicule en stationnement, sur le tableau de bord ou la plage arrière.

Conseil

Lorsque vous transportez la façade, glissez-la dans l'étui fourni à cet effet.

Suite à la page suivante →

Installation de la façade

Fixez la partie **A** de la façade à la partie **B** de l'appareil, tel qu'illustré, puis poussez sur le côté gauche jusqu'au déclic indiquant que la façade est en position.

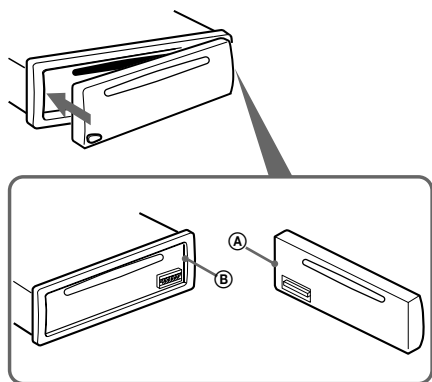

Remarque

Ne posez rien sur la face interne de la façade.

Réglage de l'horloge

L'horloge numérique fonctionne suivant un cycle de 24 heures.

Exemple : Pour régler l'horloge à 10:08

1 Appuyez sur **(DSPL)** pendant 2 secondes.

L'indication des heures clignote.

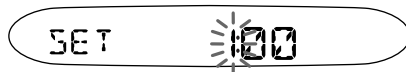

1 Appuyez sur la touche de volume +/- pour régler l'heure.

2 Appuyez sur **(SEL)**.

L'indication des minutes clignote.

3 Appuyez sur la touche de volume +/- pour régler les minutes.

2 Appuyez sur **(DSPL)**.

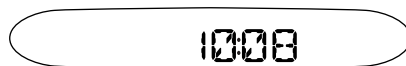

L'horloge démarre. Une fois le réglage de l'horloge terminé, la fenêtre d'affichage revient au mode de lecture normal.

Conseil

Vous pouvez régler l'horloge automatiquement au moyen de la fonction RDS (page 15).

Lecteur CD

Lecture d'un disque

Insérez le disque (côté imprimé vers le haut).



La lecture commence automatiquement.

Si un disque se trouve déjà dans l'appareil, appuyez plusieurs fois sur **(SOURCE)** jusqu'à ce que l'indication "CD" apparaisse pour lancer la lecture.

Pour	Appuyez sur
interrompre la lecture	▲ ou (OFF)
éjecter le disque	▲
passer d'une plage à l'autre	(SEEK) (-/+) (◀◀/▶▶)
- Accès automatique aux titres	[une fois pour chaque plage]
avancer ou reculer rapidement dans une plage	(SEEK) (-/+) (◀◀/▶▶)
- Recherche manuelle	[maintenez la touche enfoncée jusqu'au point souhaité]

Remarques

- Si vous appuyez sur **(SEEK)** (+) ou **(SEEK)** (-) pendant que la première ou la dernière plage est en cours de lecture, la lecture passe à la dernière ou à la première plage du disque.
- Lorsque la dernière plage du disque est terminée, la lecture reprend à partir de la première plage du disque.

Rubriques d'affichage

Lorsque la plage change, tout titre préenregistré*1 de la nouvelle plage est automatiquement affiché (si la fonction de défilement automatique, Auto Scroll, est réglée sur "ON", les noms dépassant 8 caractères défilent dans la fenêtre d'affichage (page 16)).



Rubriques affichables

- **Numéro de plage/Durée de lecture écoulée**
- **Nom de disque*1/Nom de l'artiste*2**
- **Nom de la plage*1**

Pour	Appuyez sur
passer d'une rubrique d'affichage à l'autre	(DSPL)

*1 Lorsque vous appuyez sur **(DSPL)**, le message "NO NAME" indique qu'il n'y a pas de nom préenregistré à afficher.

*2 Uniquement pour les disques CD TEXT contenant le nom de l'artiste.

Remarques

- Certains caractères ne peuvent pas être affichés. Les caractères et signes qui ne peuvent pas être affichés sont représentés par le symbole " * ".
- Pour certains disques CD TEXT contenant un grand nombre de caractères, le défilement automatique des informations peut être inopérant.
- Cet appareil ne peut pas afficher le nom de l'artiste de chaque plage d'un disque CD TEXT.

Conseil

Lorsque le défilement automatique (A.SCRL) est désactivé et que le nom du disque ou de la plage est modifié, celui-ci ne défile pas.

Lecture de plages en boucle

— Lecture répétée

Lorsque la fin de la plage en cours est atteinte, la plage est répétée.

En cours de lecture, appuyez plusieurs fois sur (3) (REP) jusqu'à ce que "REP-ON" s'affiche dans la fenêtre d'affichage.

La lecture répétée commence.

Pour revenir en mode de lecture normal, sélectionnez "REP-OFF".

Lecture des plages dans un ordre quelconque

— Lecture aléatoire

Vous pouvez choisir de lire les plages du disque en cours dans un ordre aléatoire.

En cours de lecture, appuyez plusieurs fois sur (4) (SHUF) jusqu'à ce que "SHUF-ON" s'affiche dans la fenêtre d'affichage.

La lecture aléatoire commence.

Pour rétablir le mode de lecture normal, sélectionnez "SHUF-OFF".

Radio

L'appareil peut mémoriser jusqu'à 6 stations pour chaque bande de fréquences (FM1, FM2, FM3, PO et GO).

Attention

Pour sélectionner des stations pendant que vous conduisez, utilisez la fonction "Mémorisation des meilleurs accords (BTM)" de façon à réduire les risques d'accident.

Mémorisation automatique des stations

— Mémorisation des meilleurs accords (BTM)

L'appareil sélectionne les stations émettant les signaux les plus puissants pour la bande sélectionnée et les mémorise selon l'ordre des fréquences.

- 1 Appuyez plusieurs fois sur (SOURCE) pour sélectionner la radio.
- 2 Appuyez plusieurs fois sur (MODE) pour sélectionner la bande.
- 3 Appuyez sur (SENS) (BTM) pendant 2 secondes.

L'appareil enregistre les stations sur les touches numériques dans l'ordre des fréquences.

Un bip retentit lorsque le réglage est mémorisé.

Remarques

- Si quelques stations uniquement peuvent être captées en raison de faibles signaux, certaines touches numériques conservent leur réglage précédent.
- Si un numéro est indiqué dans la fenêtre d'affichage, l'appareil commence la mémorisation des stations à partir de la station affichée.

Réception des stations mémorisées

- 1 Appuyez plusieurs fois sur **(SOURCE)** pour sélectionner la radio.
- 2 Appuyez plusieurs fois sur **(MODE)** pour sélectionner la bande.
- 3 Appuyez sur la touche numérique (**1** à **6**) sur laquelle la station souhaitée est mémorisée.

Si la fonction de réglage des présélections ne fonctionne pas

— Recherche automatique des fréquences/
Mode de recherche locale

Recherche automatique des fréquences :

Appuyez sur **(SEEK (+))** ou **(SEEK (-))** pour rechercher la station souhaitée. Le balayage s'interrompt lorsque l'appareil capte une station. Répétez cette opération jusqu'à ce que vous captiez la station souhaitée.

Mode de recherche locale :

Si la fonction de recherche automatique des stations s'arrête trop fréquemment, appuyez plusieurs fois sur **(SENS) (BTM)** jusqu'à ce que l'indication "LOCAL-ON" s'affiche.

L'indicateur "LCL" s'affiche.



Seules les stations émettant des signaux relativement puissants sont captées.

Pour annuler le mode de recherche locale, sélectionnez "LOCAL-OFF".

Conseil

Si vous connaissez la fréquence de la station que vous souhaitez écouter, maintenez enfoncée la touche **(SEEK (+))** ou **(SEEK (-))** pour rechercher la fréquence approximative, puis appuyez plusieurs fois sur **(SEEK (+))** ou **(SEEK (-))** pour ajuster le réglage de la fréquence souhaitée (recherche manuelle de la fréquence).

Si la réception stéréo FM est mauvaise

— Mode mono

En cours de réception radio, appuyez plusieurs fois sur **(SENS) (BTM)** jusqu'à ce que l'indication "MONO-ON" apparaisse dans la fenêtre d'affichage.

L'indicateur "MONO" s'affiche.

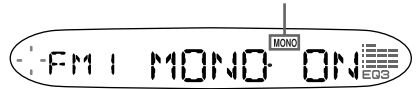

La qualité sonore est améliorée, mais le son est diffusé en mono (l'indication "ST" disparaît).

Pour revenir au mode de réception radio normal, sélectionnez "MONO-OFF".

Mémorisation des stations souhaitées uniquement

Vous pouvez présélectionner les stations souhaitées manuellement sur les touches numériques de votre choix.

- 1 Appuyez plusieurs fois sur **(SOURCE)** pour sélectionner la radio.
- 2 Appuyez plusieurs fois sur **(MODE)** pour sélectionner la bande.
- 3 Pour capter la station que vous souhaitez mémoriser, appuyez sur **(SEEK (+))** ou **(SEEK (-))**.
- 4 Appuyez sur la touche numérique souhaitée (**1** à **6**) pendant 2 secondes jusqu'à ce que l'indication "MEM" apparaisse.

Le numéro de la touche apparaît dans la fenêtre d'affichage.

Remarque

Si vous essayez de mémoriser une autre station sur la même touche numérique, la station mémorisée précédemment est effacée.

Fonctions RDS

Présentation de la fonction RDS

Les stations FM disposant du système RDS (Radio Data System) transmettent des informations numériques inaudibles en même temps que le signal normal de leurs émissions radio. Par exemple, l'une des informations suivantes s'affiche lors de la réception d'une station disposant de la fonction RDS.

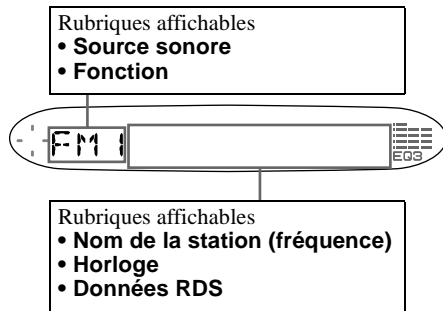

Pour	Appuyez sur
Passer à la rubrique Horloge ou au nom de la station	(DSPL)

Services RDS

Les données RDS permettent d'obtenir d'autres services, tels que :

- La **resyntonisation automatique** d'une émission, très pratique pour les longs trajets. — AF → page 12
- La réception de **messages de radioguidage**, même si vous écoutez une autre émission ou une autre source. — TA → page 13
- La sélection de stations selon le **type d'émission** diffusé. — PTY → page 14
- Le réglage automatique de **l'heure**. — CT → page 15

Remarques

- Selon le pays ou la région où vous vous trouvez, il est possible que les services RDS ne soient pas tous disponibles.
- La fonction RDS peut ne pas fonctionner correctement si le signal capté est faible ou si la station sélectionnée ne transmet pas de données RDS.

Resyntonisation automatique pour une meilleure réception

— AF (fréquence alternative)

Lorsque la fonction AF est activée, l'appareil recherche toujours le signal le plus puissant pour la station que vous écoutez dans la zone où vous vous trouvez.

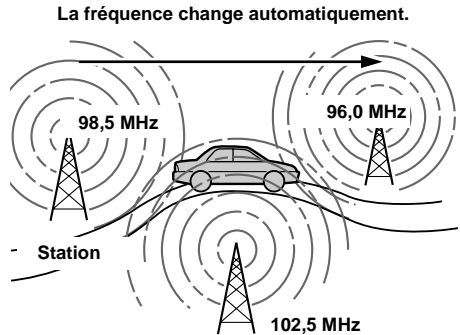

- 1 Sélectionnez une station FM (page 10).
- 2 Appuyez plusieurs fois sur la touche (AF) jusqu'à ce que l'indication "AF-ON" apparaisse.

L'appareil entame la recherche d'une fréquence alternative dont le signal est plus puissant dans le même réseau de radiodiffusion.

Si l'indication "NO AF" clignote, la station diffusée ne dispose d'aucune fréquence alternative.

Remarques

- Si vous souhaitez changer le réglage on/off pendant la lecture d'un CD, appuyez sur (AF).
- S'il n'existe pas de fréquence alternative dans la région ou si vous n'avez pas besoin d'en rechercher une, désactivez la fonction AF en sélectionnant "AF-OFF".

Pour les stations sans fréquence alternative

Appuyez sur **SEEK (+)** ou **SEEK (-)** pendant que le nom de la station clignote (dans les 8 secondes).

L'appareil commence à rechercher une autre fréquence avec les mêmes données d'identification de programme (PI) (l'indication "PI SEEK" apparaît).

Si l'appareil ne parvient pas à trouver la même PI, il revient à la fréquence réglée précédemment.

Ecoute continue d'une émission régionale

Lorsque la fonction AF est activée : ce réglage par défaut restreint la réception à une région spécifique, afin que le réglage de la fréquence ne passe pas automatiquement à une autre station régionale dont les signaux sont plus puissants.

Si vous quittez la zone de réception de cette émission régionale ou si vous souhaitez profiter pleinement de la fonction AF, appuyez sur **AF** pendant 2 secondes jusqu'à ce que "REG-OFF" s'affiche.

Remarque

Cette fonction est inopérante au Royaume-Uni et dans certaines autres régions.

Fonction de liaison locale (Royaume-Uni uniquement)

Cette fonction vous permet de sélectionner d'autres stations locales de la région, même si elles ne sont pas associées à vos touches numériques.

- 1 Appuyez sur une touche numérique (1 à 6) sur laquelle une station locale est mémorisée.
- 2 Dans les 5 secondes qui suivent, appuyez de nouveau sur la touche numérique de la station locale.
- 3 Répétez l'opération jusqu'à ce que vous captiez la station locale souhaitée.

Ecoute des messages de radioguidage

— TA (messages de radioguidage)/TP (programmes de radioguidage)

Les fonctions TA et TP permettent de régler automatiquement une station FM diffusant des messages de radioguidage. Ces fonctions ne tiennent pas compte de l'émission/de la source FM ou du CD en cours d'écoute ; l'appareil revient à la source d'origine lorsque le bulletin d'information est terminé.

Appuyez plusieurs fois sur la touche **TA** jusqu'à ce que l'indication "TA-ON" s'affiche.

L'appareil commence à rechercher les stations diffusant des messages de radioguidage.

L'indication "TP" indique la réception de ces stations et l'indication "TA" clignote pendant la diffusion d'un message de radioguidage.

L'appareil continue à rechercher les stations diffusant des programmes de radioguidage si l'indication "NO TP" apparaît.

Pour annuler tous les messages de radioguidage, sélectionnez "TA-OFF".

Pour	Appuyez sur
Interrompre le bulletin en cours	TA

Conseil

Vous pouvez également interrompre le bulletin en cours en appuyant sur **SOURCE** ou **MODE**.

Préréglage du volume sonore des messages de radioguidage

Vous pouvez prérégler le niveau de volume des messages de radioguidage de façon à ne manquer aucune information.

- 1 Appuyez sur la touche de volume +/- pour régler le niveau de volume souhaité.
- 2 Appuyez sur **TA** pendant 2 secondes.
L'indication "TA" apparaît et le réglage est mémorisé.

Réception de messages d'urgence

Lorsque la fonction AF ou TA est activée, l'appareil passe aux messages d'urgence reçus pendant l'écoute d'une station FM ou d'un CD.

Préréglage des stations RDS avec les réglages AF et TA

Lorsque vous présélectionnez des stations RDS, l'appareil mémorise le réglage AF/TA (on/off) de chaque station ainsi que sa fréquence. Vous pouvez effectuer un réglage différent (pour AF, TA ou les deux) pour chaque station présélectionnée ou vous pouvez effectuer le même réglage pour toutes les stations présélectionnées. Si vous préréglez des stations avec "AF-ON", l'appareil mémorise automatiquement les stations dont le signal radio est le plus puissant.

Préréglage du même réglage pour toutes les stations présélectionnées

- 1 Sélectionnez une bande FM (page 10).
- 2 Appuyez sur **(AF)** et/ou **(TA)** pour sélectionner "AF-ON" et/ou "TA-ON". Notez que la sélection de "AF-OFF" ou "TA-OFF" s'applique aux stations RDS aussi bien qu'aux stations ne disposant pas de cette fonction.
- 3 Appuyez sur la touche **(SENS)** (BTM) jusqu'à ce que l'indication "BTM" clignote.

Préréglage de réglages différents pour chaque station présélectionnée

- 1 Sélectionnez une bande FM et sélectionnez la station souhaitée (page 10).
- 2 Appuyez sur **(AF)** et/ou **(TA)** pour sélectionner "AF-ON" et/ou "TA-ON".
- 3 Appuyez sur la touche numérique souhaitée (**1** à **6**) jusqu'à ce que "MEM" s'affiche. Répétez les opérations à partir de l'étape 1 pour prérégler d'autres stations.

Remarque

Si vous souhaitez changer le réglage AF/TA pendant la lecture d'un CD, appuyez sur **(AF)** ou **(TA)**.

Réglage d'une station en fonction du type d'émission

— PTY (type d'émission)

Vous pouvez rechercher une station en sélectionnant le type d'émission que vous souhaitez écouter.

Types d'émissions	Affichage
Actualités	NEWS
Dossiers d'actualité	AFFAIRS
Informations	INFO
Sports	SPORT
Programmes éducatifs	EDUCATE
Théâtre	DRAMA
Culture	CULTURE
Science	SCIENCE
Divers	VARIED
Variétés	POP M
Rock	ROCK M
Ambiance	EASY M
Musique classique légère	LIGHT M
Musique classique	CLASSICS
Autres styles de musique	OTHER M
Météo	WEATHER
Finance	FINANCE
Emissions pour enfants	CHILDREN
Affaires sociales	SOCIAL A
Religion	RELIGION
Emissions ligne ouverte	PHONE IN
Voyages	TRAVEL
Loisirs	LEISURE
Jazz	JAZZ
Musique country	COUNTRY
Chanson française	NATION M
Musique rétro	OLDIES
Musique folk	FOLK M
Documentaire	DOCUMENT

Remarque

Cette fonction est inopérante dans certains pays où les données PTY (sélection du type d'émission) ne sont pas disponibles.

1 Appuyez sur **(PTY)** en cours de réception FM.

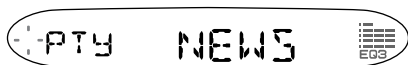

Le nom du type d'émission diffusé s'affiche si la station transmet des données PTY. "-----" apparaît si la station captée n'est pas une station RDS ou si aucunes données RDS ne sont captées.

2 Appuyez plusieurs fois sur **(PTY)** jusqu'à ce que le type d'émission souhaité apparaisse.

Les types d'émissions apparaissent dans l'ordre indiqué dans le tableau. "NONE" apparaît si le type d'émission n'est pas spécifié dans les données RDS.

3 Appuyez sur **(SEEK (+))** ou **(SEEK (-))**. L'appareil commence à rechercher une station diffusant le type d'émission sélectionné.

Réglage automatique de l'horloge

— CT (heure)

Les données CT (heure) accompagnant la transmission RDS assurent un réglage automatique de l'horloge.

Sélection de "CT-ON"

Pendant la réception radio, appuyez simultanément sur **(SEL)** et **(2)**. L'horloge est réglée.

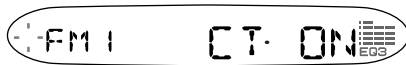

Après une seconde, l'affichage revient en mode de réception radio normal.

Pour sélectionner "CT-OFF", appuyez de nouveau simultanément sur **(SEL)** et **(2)**.

Remarques

- Il est possible que la fonction CT ne fonctionne pas, même si une station RDS est captée.
- Il peut y avoir une différence entre l'heure réglée par la fonction CT et l'heure réelle.

Autres fonctions

Réglage de la balance gauche-droite et de l'équilibre avant-arrière

Vous pouvez régler la balance gauche-droite et l'équilibre avant-arrière.

1 Appuyez plusieurs fois sur **(SEL)** jusqu'à ce que l'indication "BAL" ou "FAD" apparaisse.

A chaque pression sur la touche **(SEL)**, le paramètre change comme suit :
LOW* → MID* → HI* →
BAL (gauche/droite) →
FAD (avant/arrière)

* Lorsque EQ3 est activé (page 17).

2 Appuyez sur la touche de volume +/- pour régler le paramètre sélectionné.

Remarque

Effectuez ce réglage dans les 3 secondes après avoir sélectionné le paramètre.

Atténuation rapide du son

Appuyez sur **(ATT)**.

L'indication "ATT-ON" s'affiche brièvement, puis "ATT" s'affiche dans la fenêtre d'affichage.

Pour restaurer le niveau de volume précédent, appuyez de nouveau sur la touche **(ATT)**.

Conseil

Lorsque le câble d'interface d'un téléphone de véhicule est raccordé au fil ATT, l'appareil réduit le volume automatiquement lors d'un appel téléphonique entrant (fonction ATT téléphone).

Modification des réglages du son et de l'affichage

— Menu

Les paramètres suivants peuvent être réglés :

SET (réglage)

- CT (heure) (page 15)
- A.SCRL (défilement automatique)* (page 9).
- M.DSPL (affichage animé) — le mode de démonstration qui apparaît lorsque aucune source n'est sélectionnée (p. ex. lorsque la radio est éteinte).
- BEEP — pour activer ou désactiver le bip sonore.

Sélection du paramètre souhaité

Appuyez simultanément sur la touche **(SEL)** et sur la touche numérique de présélection souhaitée.

(SEL) + **(2)** : CT

(SEL) + **(3)** : A.SCRL*

(SEL) + **(4)** : M.DSPL

(SEL) + **(6)** : BEEP

*Lorsque aucun CD n'est en cours de lecture, ce paramètre ne s'affiche pas.

Une fois le réglage du mode terminé, la fenêtre d'affichage revient au mode de lecture normal.

Remarque

Les paramètres affichés diffèrent selon la source.

Pour annuler le paramètre, appuyez de nouveau simultanément sur la touche **(SEL)** et sur la touche numérique de présélection correspondante.

Réglage de l'égaliseur (EQ3)

Vous pouvez sélectionner une courbe d'égaliseur pour 7 types de musique (XPLOD, VOCAL, CLUB, JAZZ, NEW AGE, ROCK, CUSTOM, et OFF (égaliseur désactivé)).

Vous pouvez sauvegarder un réglage d'égaliseur différent pour chaque source.

Sélection de la courbe d'égaliseur

- 1 Appuyez sur **(SOURCE)** pour sélectionner une source (Radio ou CD).
- 2 Appuyez plusieurs fois sur **(EQ3)** jusqu'à ce que la courbe d'égaliseur souhaitée s'affiche.
A chaque pression sur la touche **(EQ3)**, le paramètre change.

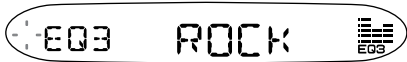

Pour annuler l'effet de l'égaliseur, sélectionnez "OFF".

Réglage de la courbe de l'égaliseur

Vous pouvez mémoriser et régler les paramètres de l'égaliseur pour différentes gammes de tonalité.

- 1 Appuyez sur **(SOURCE)** pour sélectionner une source (Radio ou CD).
- 2 Appuyez plusieurs fois sur **(EQ3)** pour sélectionner la courbe d'égaliseur souhaitée.
- 3 Réglage de la courbe d'égaliseur.

- 1 Appuyez plusieurs fois sur **(SEL)** pour sélectionner la plage de tonalité souhaitée.
A chaque pression sur **(SEL)**, la plage de tonalité change.
LOW → **MID** → **HI** (→ **BAL** → **FAD**)
- 2 Appuyez plusieurs fois sur la touche de volume +/- pour régler le niveau de volume souhaité.
Le niveau de volume peut être réglé par incréments de 1 dB, de -10 dB à +10 dB.

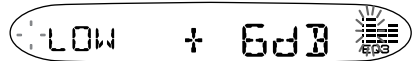

- 3 Répétez les étapes 1 et 2 pour régler la courbe de l'égaliseur.
Pour restaurer la courbe par défaut de l'égaliseur, appuyez sur la touche **(SEL)** pendant 2 secondes.
Après 3 secondes, l'affichage revient en mode de lecture normal.

Remarque

Lorsque EQ3 est réglé sur "OFF", vous ne pouvez pas régler les paramètres de courbe de l'égaliseur.

Informations complémentaires

Entretien

Remplacement du fusible

Lorsque vous remplacez le fusible, veillez à utiliser un fusible dont la capacité, en ampères, correspond à la valeur indiquée sur l'ancien fusible. Si le fusible fond, vérifiez le branchement de l'alimentation et remplacez le fusible. Si le nouveau fusible fond, il est possible que l'appareil soit défectueux. Dans ce cas, consultez votre revendeur Sony le plus proche.

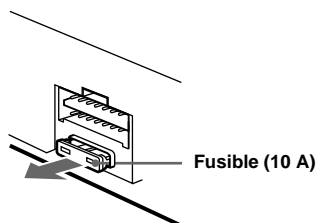

Avertissement

Ne jamais utiliser de fusible dont la capacité en ampères dépasse celle du fusible fourni avec l'appareil, car vous risqueriez d'endommager l'appareil.

Nettoyage des connecteurs

L'appareil peut ne pas fonctionner correctement si les connecteurs entre l'appareil et la façade sont souillés. Pour éviter cette situation, enlevez la façade (page 7) et nettoyez les connecteurs à l'aide d'un coton-tige imbibé d'alcool. N'exercez pas une pression trop forte, sinon les connecteurs peuvent être endommagés.

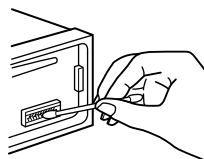

Appareil principal

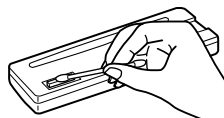

Arrière de la façade

Remarques

- Pour des raisons de sécurité, coupez le moteur avant de nettoyer les connecteurs et retirez la clé du contact.
- Ne touchez jamais les connecteurs directement avec les doigts ou avec un objet métallique.

Remplacement de la pile au lithium

Dans des conditions d'utilisation normales, une pile dure environ 1 an. (En fonction des conditions d'utilisation, sa durée de vie peut être plus courte.) Lorsque la pile est faible, la portée de la mini-télécommande diminue. Remplacez la pile par une nouvelle pile au lithium CR2025. L'utilisation de tout autre type de pile entraîne un risque d'incendie ou d'explosion.

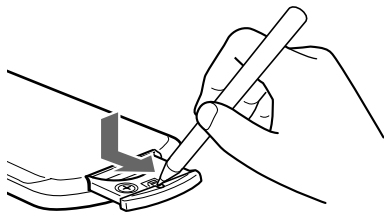

pôle + vers le haut

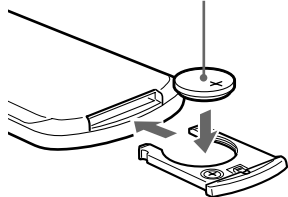

Remarques sur la pile au lithium

- Tenez la pile au lithium hors de la portée des enfants. En cas d'ingestion de la pile, consultez immédiatement un médecin.
- Essuyez la pile avec un chiffon sec pour assurer un bon contact.
- Veillez à respecter la polarité lors de l'installation de la pile.
- Ne tenez pas la pile avec des pinces métalliques, car cela pourrait entraîner un court-circuit.

ATTENTION

Utilisée de façon incorrecte, la pile peut exploser. Ne pas la recharger, la démonter ni la jeter au feu.

Démontage de l'appareil

1 Retirez le tour de protection.

- 1 Retirez la façade (page 7).
- 1 Insérez les clés de déblocage dans le tour de protection.

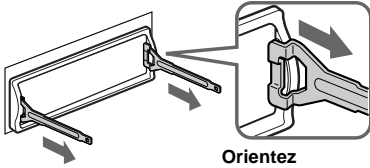

Orientez correctement la clé de déblocage.

- 2 Tirez sur les clés de déblocage pour retirer le tour de protection.

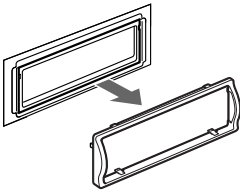

2 Retirez l'appareil.

- 1 Insérez les deux clés de déblocage simultanément jusqu'au déclic.

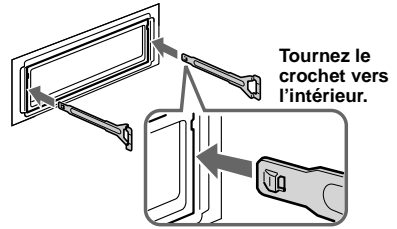

- 2 Tirez sur les clés de déblocage pour extraire l'appareil.

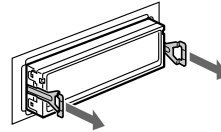

- 3 Faites glisser l'appareil en dehors de son support.

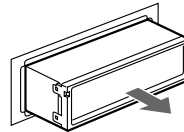

Spécifications

Lecteur CD

Rapport signal/bruit	90 dB
Réponse en fréquence	10 – 20.000 Hz
Pleurage et scintillement	En dessous du seuil mesurable

Radio

FM

Plage de syntonisation	87,5 – 108,0 MHz
Borne d'antenne	Connecteur d'antenne externe
Fréquence intermédiaire	10,7 MHz/450 kHz
Sensibilité utile	9 dBf
Sélectivité	75 dB à 400 kHz
Rapport signal/bruit	67 dB (stéréo), 69 dB (mono)
Distorsion harmonique à 1 kHz	0,5 % (stéréo), 0,3 % (mono)
Séparation	35 dB à 1 kHz
Réponse en fréquence	30 – 15.000 Hz

PO/GO

Plage de syntonisation	PO : 531 – 1.602 kHz GO : 153 – 279 kHz
Borne d'antenne	Connecteur d'antenne externe
Fréquence intermédiaire	10,7 MHz/450 kHz
Sensibilité	PO : 30 µV GO : 40 µV

Amplificateur de puissance

Sorties	Sorties de haut-parleurs (connecteurs de sécurité)
Impédance des haut-parleurs	4 – 8 ohms
Puissance de sortie maximale	45 W × 4 (à 4 ohms)

Généralités

Sorties	Sorties audio (arrière) Borne de commande de relais d'antenne électrique
Entrées	Borne de commande ATT téléphone
Commandes de tonalité	Bas : ±10 dB à 60 Hz (XPLOD) Moyen : ±10 dB à 1 kHz (XPLOD) Haut : ±10 dB à 10 kHz (XPLOD)
Alimentation requise	Batterie de voiture 12 V CC (masse négative)
Dimensions	Environ 178 × 50 × 176 mm (l/h/p)
Dimensions du support	Environ 182 × 53 × 161 mm (l/h/p)
Poids	Environ 1,2 kg
Accessoires fournis	Composants destinés à l'installation et au raccordement (1 jeu) Etui pour la façade (1)
Accessoire en option	Mini-télécommande RM-X114

La conception et les spécifications sont sujettes à modification sans préavis.

Dépannage

La liste de contrôle suivante vous aidera à remédier aux problèmes que vous pourriez rencontrer avec cet appareil.

Avant de passer en revue la liste de contrôle ci-dessous, vérifiez les procédures de raccordement et d'utilisation.

Généralités

Aucun son.

- Appuyez sur la touche de volume + pour régler le volume.
- Désactivez la fonction ATT.
- Dans un système à 2 haut-parleurs, réglez la commande d'équilibre avant-arrière sur la position médiane.

Le contenu de la mémoire a été effacé.

- La touche RESET a été enfoncée.
→ Recommencez la procédure d'enregistrement dans la mémoire.
- Le cordon d'alimentation ou la batterie a été déconnecté.
- Le cordon d'alimentation n'est pas raccordé correctement.

Aucun bip ne se fait entendre.

- Le bip est désactivé (page 16).
- Un amplificateur de puissance en option est raccordé et vous n'utilisez pas l'amplificateur intégré.

L'affichage disparaît de la fenêtre d'affichage ou il ne s'affiche pas.

- L'affichage est désactivé si vous maintenez la touche **OFF** enfoncée.
→ Maintenez de nouveau la touche **OFF** enfoncée jusqu'à ce que l'affichage apparaisse.
- Retirez la façade et nettoyez les connecteurs. Voir la section "Nettoyage des connecteurs" (page 18) pour plus de détails.

Les stations mémorisées et l'heure sont effacées.

Le fusible a fondu.

Emission de bruit lorsque la clé de contact est en position ON, ACC ou OFF.

Les fils ne sont pas raccordés correctement au connecteur d'alimentation du véhicule destiné aux accessoires.

L'appareil n'est pas alimenté.

- Vérifiez le raccordement. Si tout est en ordre, vérifiez le fusible.
- Le véhicule n'est pas équipé d'une position ACC.
→ Appuyez sur **SOURCE** (ou insérez un disque) pour activer l'appareil.

L'appareil est alimenté en continu.

Le véhicule n'est pas équipé d'une position ACC.

L'antenne électrique ne se déploie pas.

L'antenne électrique ne dispose pas d'un boîtier de relais.

lecture de CD

Impossible d'introduire un disque.

- Un autre CD est déjà en place.
- Le CD a été introduit de force à l'envers ou dans le mauvais sens.

La lecture ne commence pas.

- Le CD est défectueux ou sale.
- CD-R ou CD-RW non finalisé.
- Vous avez essayé de lire un CD-R ou CD-RW qui n'est pas conçu pour une utilisation audio.
- Certains CD-R ou CD-RW peuvent ne pas être lus en raison de l'appareil utilisé pour l'enregistrement ou de l'état du disque.

Un disque est automatiquement éjecté.

La température ambiante dépasse 50 °C.

Les touches de commande sont inopérantes.

Impossible d'éjecter le CD

Appuyez sur la touche RESET.

Le son est irrégulier en raison de vibrations.

- L'appareil est installé suivant un angle de plus de 60°.
- L'appareil n'est pas installé à un endroit suffisamment stable du véhicule.

Le son saute.

Le disque est encrassé ou défectueux.

Réception radio

Impossible de capter une présélection.

- Enregistrez la fréquence correcte dans la mémoire.
- Le signal capté est trop faible.

Impossible de capter des stations.

Le son comporte des parasites.

- Raccordez un fil de commande d'antenne électrique (bleu) ou un fil d'alimentation d'accessoire (rouge) au câble d'alimentation de l'amplificateur d'antenne du véhicule (uniquement lorsque votre véhicule est doté d'une antenne FM/PO/GO intégrée dans la fenêtre arrière/latérale).
- Vérifiez le raccordement de l'antenne du véhicule.
- L'antenne automatique ne se déploie pas.
→ Vérifiez le raccordement du câble de commande de l'antenne électrique.
- Vérifiez la fréquence.

Le réglage automatique des stations est impossible.

- Le mode de recherche locale est réglé sur "ON".
→ Réglez le mode de recherche locale sur "OFF" (page 11).
- Le signal capté est trop faible.
→ Réglez manuellement la fréquence.

L'indication "ST" clignote.

- Réglez la fréquence correctement.
- Le signal capté est trop faible.
→ Réglez le mode de réception mono sur "ON" (page 11).

Une émission stéréo est entendue en mono.

L'appareil est en mode de réception mono.
→ Désactivez le mode de réception mono (page 11).

Fonction RDS

Une recherche (SEEK) commence après quelques secondes d'écoute.

La station ne diffuse pas de programmes de radioguidage ou le signal capté est faible.
→ Appuyez plusieurs fois sur la touche (TA) jusqu'à ce que l'indication "TA-OFF" apparaisse.

Aucun message de radioguidage.

- Activez "TA".
- La station n'émet pas de messages de radioguidage, malgré l'indication TP.
→ Réglez la fréquence pour capter une autre station.

PTY affiche "- - - - -".

- La station actuellement captée n'est pas une station RDS.
- Les données RDS n'ont pas été reçues.
- La station ne spécifie pas le type d'émission.

Affichage des erreurs et messages

Affichage des erreurs

Les indications suivantes clignotent pendant environ 5 secondes et une alarme retentit.

ERROR

- Un CD est sale ou inséré à l'envers.
→ Nettoyez le CD ou insérez-le correctement.
- Un CD ne peut pas être lu en raison de certains problèmes.
→ Insérez un autre CD.

FAILURE

Les haut-parleurs ou les amplificateurs ne sont pas raccordés correctement.
→ Reportez-vous au manuel d'installation de cet appareil pour vérifier les raccordements.

HI TEMP

La température ambiante dépasse 50 °C.
→ Attendez que la température descende en dessous de 50 °C.

OFFSET

Il est possible qu'il y ait un problème de fonctionnement.
→ Vérifiez le raccordement. Si le message d'erreur reste affiché, consultez votre revendeur Sony le plus proche.

RESET

Le lecteur CD ne peut pas fonctionner en raison de certains problèmes.
→ Appuyez sur la touche RESET de l'appareil.





Messages

L.SEEK +/-

Le mode de recherche locale est activé en cours de recherche automatique des fréquences (page 11).

NO AF

Il n'existe aucune fréquence alternative pour la station actuelle.

“ ” ou “ ”

Vous avez atteint le début ou la fin du disque et vous ne pouvez pas aller plus loin.

Si ces solutions ne permettent pas d'améliorer la situation, consultez votre revendeur Sony le plus proche.

Congratulazioni!

Complimenti per l'acquisto del lettore CD Sony
Utilizzando i seguenti accessori sarà inoltre
possibile usufruire di ulteriori funzioni:

- **Informazioni CD TEXT**
(visualizzate durante la riproduzione di un
disco CD TEXT*).
- **Accessorio di controllo opzionale**
Telecomando a scheda RM-X114

* *Un disco CD TEXT è un CD audio che contiene
informazioni quali il nome del disco, dell'autore e dei
brani. Tali informazioni sono registrate sul disco.*

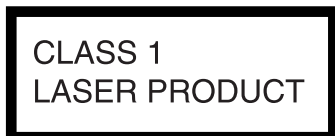

Questa etichetta è posta nella parte inferiore
esterna.

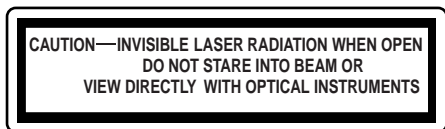

Questa etichetta si trova nel rivestimento
interno dell'unità.

Indice

Individuazione dei comandi	4
Precauzioni	5
Note sui dischi	6

Operazioni preliminari

Azzeramento dell'apparecchio	7
Rimozione del pannello anteriore	7
Impostazione dell'orologio	8

Lettore CD

Riproduzione di un disco	9
Voci del display	9
Riproduzione ripetuta dei brani	
— Riproduzione ripetuta	10
Riproduzione dei brani in ordine casuale	
— Riproduzione in ordine casuale	10

Radio

Memorizzazione automatica delle stazioni	
— Best Tuning Memory (BTM).	10
Ricezione delle stazioni memorizzate	11
Memorizzazione delle stazioni desiderate	11

RDS

Presentazione della funzione RDS	12
Risintonizzazione automatica per la ricezione ottimale	
— AF (Alternative Frequencies, frequenze alternative)	12
Ascolto dei notiziari sul traffico	
— TA (Traffic Announcement, notiziari sul traffico)/TP (Traffic Programme, programma sul traffico)	13
Preselezione di stazioni RDS con impostazione AF e TA	14
Sintonizzazione delle stazioni in base al tipo di programma	
— PTY (Programme Types, tipi di programma).	14
Impostazione automatica dell'orologio	
— CT (Clock Time, ora).	15

Altre funzioni

Regolazione del bilanciamento e dell'attenuatore	16
Attenuazione veloce dell'audio	16
Modifica delle impostazioni dell'audio e del display	
— Menu	16
Impostazione dell'equalizzatore (EQ3)	17

Altre informazioni

Manutenzione	18
Rimozione dell'apparecchio	20
Caratteristiche tecniche	21
Guida alla soluzione dei problemi	22
Messaggi e indicazioni di errore	23

Individuazione dei comandi

Per ulteriori informazioni, fare riferimento alle pagine indicate.

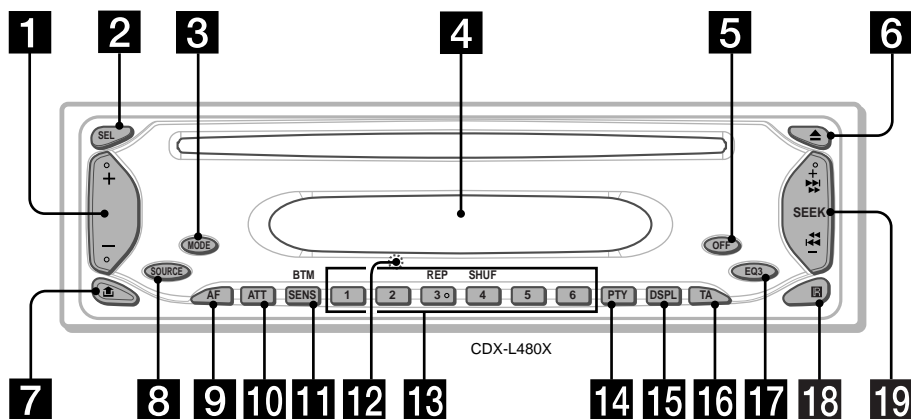

- 1** Tasto volume +/-
- 2** Tasto SEL (selezione)
Per selezionare le voci
- 3** Tasto MODE
Per modificare l'operazione.
- 4** Finestra del display
- 5** Tasto OFF (arresto/spengimento)*
7, 9
- 6** Tasto ▲ (espulsione) 9
- 7** Tasto □ (rilascio pannello anteriore)
7
- 8** Tasto SOURCE (Accensione/Radio/CD)
Per selezionare la sorgente.
- 9** Tasto AF 12, 13, 14
- 10** Tasto ATT (attenuazione audio) 16
- 11** Tasto SENS/BTM 10, 11, 14
- 12** Tasto RESET (situato nella parte anteriore dell'apparecchio, dietro al pannello anteriore) 7
- 13** Tasti numerici
Radio:
Per assegnare la stazione desiderata a un tasto numerico.
CD:
③: REP 10
④: SHUF 10
- 14** Tasto PTY (tipo di programma) 15
- 15** Tasto DSPL (per cambiare il modo del display) 9, 12
- 16** Tasto TA 13, 14
- 17** Tasto EQ3 17
- 18** Ricettore del telecomando a scheda

- 19** Tasto SEEK +/-
Radio:
Per eseguire la sintonizzazione automatica delle stazioni/ricerca manuale delle stazioni.
CD:
Per saltare brani/eseguire l'avanzamento rapido in avanti o all'indietro di brani.

* **Avvertenza relativa all'installazione su un'auto sprovvista della posizione ACC (accessoria) sull'interruttore di accensione**
Dopo avere spento il motore, assicurarsi di tenere premuto (OFF) sull'apparecchio finché il display non scompare.
Diversamente, il display non viene disattivato e questo potrebbe causare lo scaricamento della batteria.

Telecomando a scheda RM-X114 (opzionale)

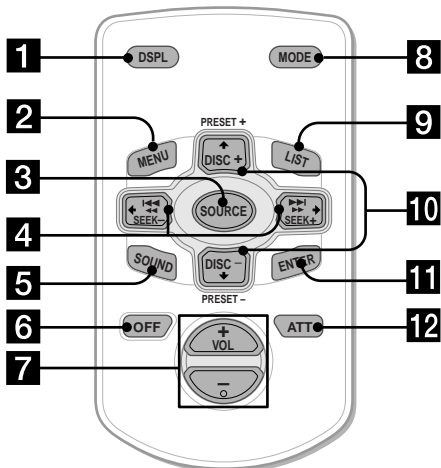

I tasti del telecomando a scheda corrispondenti a quelli dell'apparecchio controllano le stesse funzioni.

- 1 Tasto DSPL
- 2 Tasto MENU*
- 3 Tasto SOURCE
- 4 Tasti SEEK (+/-)
- 5 Tasto SOUND
- 6 Tasto OFF
- 7 Tasti VOL (+/-)
- 8 Tasto MODE
- 9 Tasto LIST*
- 10 Tasti DISC*/PRESET (+/-)
- 11 Tasto ENTER*
- 12 Tasto ATT

* Non disponibile per questo apparecchio

Nota

Se il display viene disattivato premendo (OFF), non sarà possibile farlo funzionare con il telecomando a scheda a meno che non venga premuto (SOURCE) sull'apparecchio o venga prima inserito un disco per attivare l'apparecchio.

Suggerimento

Per ulteriori informazioni su come sostituire le batterie, fare riferimento alla sezione "Sostituzione della batteria al litio" (pagina 19).

Precauzioni

- Se l'auto è stata parcheggiata sotto la luce diretta del sole, attendere che l'apparecchio si raffreddi prima di utilizzarlo.
- L'antenna elettrica si estende automaticamente durante il funzionamento dell'apparecchio.

Per eventuali domande o problemi riguardanti l'apparecchio non trattati in questo manuale, rivolgersi al più vicino rivenditore Sony.

Formazione di condensa

Nei giorni di pioggia o in zone molto umide, è possibile che si formi della condensa all'interno delle lenti e del display dell'apparecchio. Di conseguenza, l'apparecchio potrebbe non funzionare correttamente. In tal caso, rimuovere il disco e attendere per circa un'ora fino a quando l'umidità non sia evaporata completamente.

Per mantenere una qualità elevata del suono

Fare attenzione a non versare bibite o altri liquidi sull'apparecchio o sui dischi.

Note sui dischi

- Per mantenere puliti i dischi, non toccarne la superficie. Afferrare i dischi dal bordo.
- Riporre i dischi nell'apposita custodia o contenitore quando non vengono utilizzati.
- Non esporre i dischi a calore o a temperature elevate. Evitare di lasciarli in un'auto parcheggiata, sul cruscotto/ripiano posteriore.

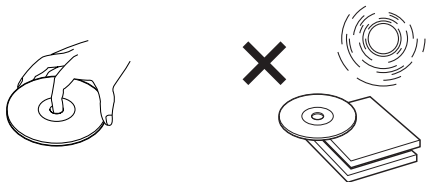

- Non incollare etichette né utilizzare dischi con residui di colla o inchiostro. Se vengono utilizzati questi tipi di dischi, i residui possono causare l'arresto del disco, provocando problemi di funzionamento o rovinando il disco stesso.

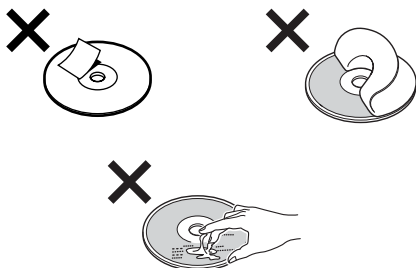

- Non utilizzare dischi su cui sono stati applicati etichette o adesivi. Utilizzando tali dischi, è possibile che si verifichino i seguenti problemi di funzionamento:
 - Impossibilità di estrarre il disco (staccandosi dal disco l'etichetta o l'adesivo causano l'inceppamento del meccanismo di espulsione).
 - Impossibilità di leggere correttamente i dati audio (ad esempio, la riproduzione salta oppure è impossibile riprodurre) poiché il restringimento dovuto al calore dell'etichetta o dell'adesivo ha provocato la deformazione del disco.
- Non riprodurre dischi dalla forma irregolare quali CD a forma di cuore o di stella con questo apparecchio, onde evitare problemi di funzionamento al lettore. Non utilizzare questo genere di dischi.
- Non è possibile riprodurre CD da 8 cm.

- Prima della riproduzione, pulire i dischi con un panno apposito disponibile in commercio. Pulire il disco procedendo dal centro verso l'esterno. Non utilizzare solventi quali benzene, acquaaragia, detersivi disponibili in commercio o spray antistatici per dischi analogici.



Note sui dischi CD-R/CD-RW

- Con il presente apparecchio, è possibile riprodurre dischi CD-R (CD registrabili)/CD-RW (CD riscrivibili) destinati all'uso audio. Per riconoscere i dischi CD-R/CD-RW per uso audio, ricercare i seguenti marchi.



Questi marchi indicano che il disco non è per uso audio.



- È possibile che alcuni dischi CD-R/CD-RW (a seconda dell'apparecchio utilizzato per la registrazione o delle condizioni del disco) non possano essere riprodotti su questo lettore.
- Non è possibile riprodurre dischi CD-R/CD-RW non finalizzati*.

* Processo necessario per poter riprodurre con il lettore i dischi CD-R/CD-RW registrati.

Nota sui DualDisc

Il presente prodotto è stato progettato per fornire i più elevati livelli di qualità durante la riproduzione di CD standard. Non utilizzare un DualDisc con il presente prodotto, onde evitare graffiare o danneggiare la superficie del lato video del DualDisc stesso, causando problemi di riproduzione.

Operazioni preliminari

Azzeramento dell'apparecchio

Prima di utilizzare l'apparecchio per la prima volta, dopo la sostituzione della batteria dell'auto o dopo avere effettuato modifiche ai collegamenti, è necessario azzerarlo. Rimuovere il pannello anteriore, quindi premere il tasto RESET utilizzando un oggetto appuntito, quale una penna a sfera.

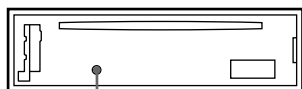

Tasto RESET

Nota

Premendo il tasto RESET verranno cancellate le impostazioni dell'orologio e alcune funzioni memorizzate.

Rimozione del pannello anteriore

Per evitare il furto dell'apparecchio, è possibile estrarne il pannello anteriore.

Segnale di avvertimento

Se la chiave di accensione viene impostata sulla posizione OFF senza che il pannello anteriore sia stato rimosso, viene emesso per alcuni secondi un segnale acustico di avvertimento.

Se si collega un amplificatore di potenza opzionale e non si utilizza l'amplificatore incorporato, il segnale di avvertimento viene disattivato.

1 Premere **OFF** *.

La riproduzione di CD o la ricezione radio si interrompe (l'illuminazione dei tasti e il display rimangono attivi).

* Se la chiave di accensione dell'auto non è dotata della posizione ACC, assicurarsi di spegnere l'apparecchio premendo **OFF** finché il display non scompare, onde evitare di scaricare la batteria dell'auto.

2 Premere , quindi tirare verso l'esterno.

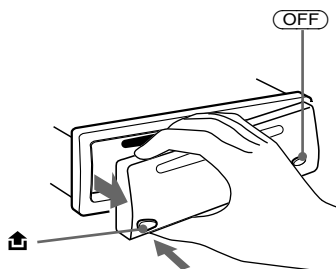

Note

- Se si estrae il pannello quando l'apparecchio è acceso, l'alimentazione viene disattivata automaticamente per evitare di danneggiare i diffusori.
- Non fare cadere né esercitare eccessiva pressione sul pannello anteriore e sulla finestra del display.
- Non esporre il pannello frontale a calore, temperature elevate o umidità. Evitare di lasciarlo all'interno di auto parcheggiate e su cruscotti o ripiani posteriori.

Suggerimento

Durante il trasporto, inserire il pannello anteriore nell'apposita custodia in dotazione.

continua alla pagina successiva →

Installazione del pannello anteriore

Posizionare la sezione (A) del pannello anteriore sulla sezione (B) dell'apparecchio, come illustrato, quindi premere il lato sinistro fino a farlo scattare in posizione.

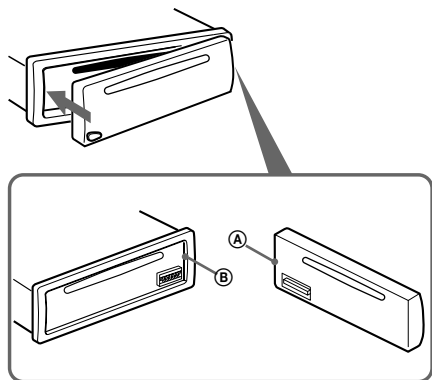

Nota

Non collocare alcun oggetto sulla superficie interna del pannello anteriore.

Impostazione dell'orologio

L'orologio mostra l'indicazione digitale dell'ora in base al sistema delle 24 ore.

Esempio: per impostare l'ora sulle 10:08

- 1 Premere (DSPL) per 2 secondi.
L'indicazione dell'ora lampeggia.

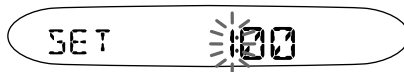

- 1 Premere il tasto volume +/- per impostare l'ora.
- 2 Premere (SEL).
L'indicazione dei minuti lampeggia.
- 3 Premere il tasto volume +/- per impostare i minuti.

- 2 Premere (DSPL).

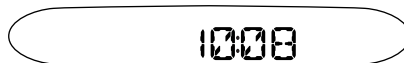

L'orologio viene attivato. Quando l'impostazione dell'orologio è completata, il display torna a visualizzare il modo di riproduzione normale.

Suggerimento

È possibile impostare l'orologio automaticamente tramite la funzione RDS (pagina 15).

Lettores CD

Riproduzione di un disco

Inserire il disco (lato etichetta verso l'alto).



La riproduzione viene avviata automaticamente.

Se è già inserito un disco, per iniziare la riproduzione premere più volte **(SOURCE)** fino a visualizzare "CD".

Per	Premere
Arrestare la riproduzione	▲ o (OFF)
Espellere il disco	▲
Saltare brani	(SEEK) (+/-)
- Sensore musicale automatico	(◀◀/▶▶) [una volta per ogni brano]
Procedere velocemente in avanti/all'indietro	(SEEK) (+/-) (◀◀/▶▶)
- Ricerca manuale	[tenere premuto fino al punto desiderato]

Note

- Se durante la riproduzione del primo/ultimo brano del disco viene premuto **(SEEK)** (+) o **(SEEK)** (-) la riproduzione passa all'ultimo/primo brano del disco.
- Al termine dell'ultimo brano, la riproduzione viene riavviata a partire dal primo brano del disco.

Voci del display

Quando il brano cambia, i titoli preregistrati*1 del nuovo brano vengono visualizzati automaticamente (se la funzione di scorrimento automatico è attivata (ON), i nomi più lunghi di 8 caratteri vengono fatti scorrere (pagina 16)).



Per	Premere
Cambiare la voce del display	(DSPL)

*1 Se, premendo **(DSPL)**, viene visualizzato "NO NAME" significa che non esiste alcun nome preregistrato da visualizzare.

*2 Solo per dischi CD TEXT con il nome dell'autore.

Note

- Alcuni caratteri non possono essere visualizzati. I caratteri e i simboli non visualizzabili appaiono come " * ".
- Per alcuni dischi CD TEXT, alcune informazioni contenenti molti caratteri potrebbero non scorrere.
- Questo apparecchio non è in grado di visualizzare il nome dell'autore di ogni brano del disco CD TEXT.

Suggerimento

Se la funzione A.SCRL (scorrimento automatico) viene disattivata e il nome del disco/brano modificato, quest'ultimo non viene fatto scorrere.

Riproduzione ripetuta dei brani

— Riproduzione ripetuta

Una volta raggiunto il termine, il brano corrente viene ripetuto.

Durante la riproduzione, premere più volte (3) (REP) fino a quando “REP-ON” non viene visualizzato nel display.

Viene avviata la riproduzione ripetuta.

Per tornare al modo di riproduzione normale, selezionare “REP-OFF”.

Riproduzione dei brani in ordine casuale

— Riproduzione in ordine casuale

È possibile selezionare la riproduzione in ordine casuale dei brani del disco corrente.

Durante la riproduzione, premere più volte (4) (SHUF) fino a quando “SHUF-ON” non viene visualizzato nel display.

Viene avviata la riproduzione in ordine casuale.

Per tornare al modo di riproduzione normale, selezionare “SHUF-OFF”.

Radio

Questo apparecchio è in grado di memorizzare fino a 6 stazioni per banda (FM1, FM2, FM3, MW e LW).

Attenzione

Quando si sintonizzano le stazioni mentre si guida, utilizzare la funzione Best Tuning Memory per evitare incidenti.

Memorizzazione automatica delle stazioni

— Best Tuning Memory (BTM)

L'apparecchio seleziona le stazioni che trasmettono i segnali più forti nella banda selezionata e le memorizza nell'ordine di frequenza.

- 1 Premere più volte (SOURCE) per selezionare la radio.**
- 2 Premere più volte (MODE) per selezionare la banda.**
- 3 Premere (SENS) (BTM) per 2 secondi.**
L'apparecchio memorizza le stazioni in corrispondenza dei tasti numerici in base all'ordine della frequenza.
Quando l'impostazione è stata memorizzata viene emesso un segnale acustico.

Note

- Se a causa di segnali deboli si ricevono solo poche stazioni, alcuni tasti numerici manterranno la loro impostazione iniziale.
- Se nel display viene visualizzato un numero, l'apparecchio avvia la memorizzazione delle stazioni a partire da quella correntemente visualizzata.

Ricezione delle stazioni memorizzate

- 1 Premere più volte **(SOURCE)** per selezionare la radio.
- 2 Premere più volte **(MODE)** per selezionare la banda.
- 3 Premere il tasto numerico (da **(1)** a **(6)**) in corrispondenza del quale è memorizzata la stazione desiderata.

Se non è possibile sintonizzarsi su una stazione preselezionata

— Sintonizzazione automatica/Modo di ricerca locale

Sintonizzazione automatica:

Premere **(SEEK (+))** o **(SEEK (-))** per ricercare la stazione.

La ricerca si arresta non appena l'apparecchio riceve una stazione. Ripetere la procedura fino a quando non viene ricevuta la stazione desiderata.

Modo di ricerca locale

Se la sintonizzazione automatica si interrompe troppo frequentemente, premere più volte **(SENS (BTM))** fino a quando **"LOCAL-ON"** non viene visualizzato nel display.

Viene visualizzato l'indicatore "LCL".



Verranno sintonizzate solo le stazioni con segnale di frequenza più forte.

Per disattivare il modo di ricerca locale, selezionare **"LOCAL-OFF"**.

Suggerimento

Se si conosce la frequenza della stazione che si desidera ascoltare, premere e tenere premuto il tasto **(SEEK (+))** o **(SEEK (-))** per individuare la frequenza approssimativa, quindi premere più volte il tasto **(SEEK (+))** o **(SEEK (-))** per eseguire la regolazione fine della frequenza desiderata (sintonizzazione manuale).

Se la ricezione FM stereo è scadente

— Modo monofonico

Durante la ricezione radiofonica, premere più volte **(SENS (BTM))** fino a quando **"MONO-ON"** non viene visualizzato nel display.

Viene visualizzato l'indicatore "MONO".



Il suono migliora, ma diventa monofonico ("ST" scompare).

Per tornare al modo di ricezione radio normale, selezionare **"MONO-OFF"**.

Memorizzazione delle stazioni desiderate

È possibile preselezionare manualmente le stazioni desiderate su qualsiasi numero prescelto.

- 1 Premere più volte **(SOURCE)** per selezionare la radio.
- 2 Premere più volte **(MODE)** per selezionare la banda.
- 3 Premere **(SEEK (+))** o **(SEEK (-))** per ricercare la stazione che si desidera memorizzare.
- 4 Tenere premuto per 2 secondi il tasto numerico desiderato (da **(1)** a **(6)**) fino a visualizzare **"MEM"**.

L'indicazione del tasto numerico appare nel display.

Nota

Se si memorizza un'altra stazione sullo stesso tasto numerico, la stazione memorizzata precedentemente viene cancellata.

RDS

Presentazione della funzione RDS

L'RDS (sistema dati radio) è un servizio che consente alle stazioni radio FM di trasmettere informazioni digitali aggiuntive oltre al normale segnale in radiofrequenza. Quando viene ricevuta una stazione con la funzione RDS viene visualizzata, ad esempio, una delle seguenti voci.

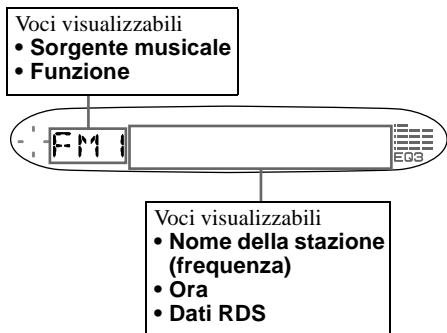

Per	Premere
Alternare tra ora/ nome della stazione	(DSPL)

Servizi RDS

I dati RDS offrono altre funzioni quali:

- **La risintonizzazione automatica** di un programma, funzione utile durante lunghi viaggi in auto. — AF → pagina 12
- Ricezione dei **notiziari sul traffico**, anche durante l'ascolto di un altro programma o di una sorgente diversa. — TA → pagina 13
- Selezione di stazioni in base al **tipo di programma** — PTY → pagina 14
- Impostazione automatica **dell'orologio**. — CT → pagina 15

Note

- A seconda del paese o della zona geografica, potrebbero non essere disponibili tutte le funzioni RDS.
- La funzione RDS potrebbe non funzionare correttamente quando il segnale è debole o se la stazione sintonizzata non trasmette dati RDS.

Risintonizzazione automatica per la ricezione ottimale

— AF (Alternative Frequencies, frequenze alternative)

La funzione AF consente alla radio di sintonizzarsi sempre sulla stazione con il segnale più forte.

Le frequenze cambiano automaticamente.

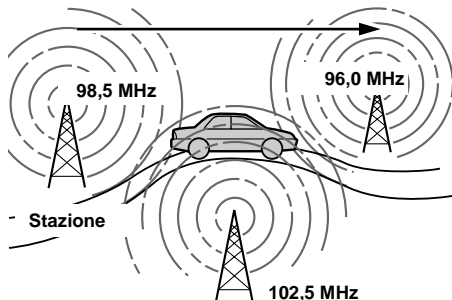

1 Selezionare una stazione FM (pagina 10).

2 Premere più volte (AF) fino a quando non viene visualizzato "AF-ON".

L'apparecchio inizia a ricercare una frequenza alternativa con un segnale più forte nella stessa rete.

Se l'indicazione "NO AF" lampeggia, significa che la stazione attualmente sintonizzata è priva di una frequenza alternativa.

Note

- Se si desidera modificare l'impostazione di attivazione/disattivazione durante la riproduzione di un CD, premere (AF).
- Quando nell'area non esiste una frequenza alternativa o quando non si desidera ricercarne una, disattivare la funzione AF selezionando "AF-OFF".

Per le stazioni prive di frequenza alternativa

Premere **(SEEK)** (+) o **(SEEK)** (-) mentre il nome della stazione lampeggia (entro 8 secondi).

L'apparecchio avvia la ricerca di un'altra frequenza con gli stessi dati PI (Programme Identification) (viene visualizzata l'indicazione "PI SEEK").

Se l'apparecchio non rileva gli stessi dati PI, torna alla frequenza selezionata in precedenza.

Mantenimento di un programma regionale

Quando la funzione AF è attivata, le impostazioni predefinite di questo apparecchio limitano la ricezione a una regione specifica, in modo che la stazione sintonizzata non venga sostituita da una stazione regionale dal segnale più potente.

Se si intende lasciare tale area di ricezione regionale o si desidera utilizzare la funzione AF in modo completo, premere per 2 secondi **(AF)** fino a che non viene visualizzato "REG-OFF".

Nota

Questa funzione non è disponibile nel Regno Unito e in altre aree.

Funzione Local Link (solo per il Regno Unito)

Questa funzione consente di selezionare altre stazioni locali della stessa area, anche se non sono memorizzate sui tasti numerici.

- 1 Premere un tasto numerico (da **(1)** a **(6)**) in corrispondenza del quale è memorizzata una stazione locale.
- 2 Entro 5 secondi, premere nuovamente il tasto numerico della stazione locale.
- 3 Ripetere questa procedura fino alla ricezione della stazione locale desiderata.

Ascolto dei notiziari sul traffico

— TA (Traffic Announcement, notiziari sul traffico)/TP (Traffic Programme, programma sul traffico)

Attivando le funzioni TA e TP, è possibile sintonizzarsi automaticamente su una stazione FM che trasmette notiziari sul traffico. Queste impostazioni funzionano indipendentemente dal programma/dalla sorgente FM o dal CD correnti; al termine del notiziario l'apparecchio torna alla sorgente originale.

Premere più volte **(TA) fino a quando non viene visualizzato "TA-ON".**

L'apparecchio avvia la ricerca delle stazioni con le informazioni sul traffico.

"TP" indica la ricezione di tali stazioni e "TA" lampeggia durante un notiziario sul traffico. Se viene visualizzato "NO TP", l'apparecchio continua la ricerca delle stazioni TP disponibili.

Per eliminare tutti gli annunci sul traffico, selezionare "TA-OFF".

Per	Premere
Eliminare il notiziario corrente	(TA)

Suggerimento

È inoltre possibile eliminare il notiziario corrente premendo **(SOURCE)** o **(MODE)**.

Preimpostazione del volume dei notiziari sul traffico

È possibile preimpostare il livello del volume dei notiziari sul traffico in modo da poterli udire chiaramente.

- 1 Premere il tasto volume +/- per regolare il livello di volume desiderato.
- 2 Premere **(TA)** per 2 secondi. Viene visualizzata l'indicazione "TA" e memorizzata l'impostazione.

Ascolto dei notiziari di emergenza

Se una delle funzioni AF o TA è attivata, gli annunci di emergenza ricevuti vengono automaticamente trasmessi durante l'ascolto di una stazione FM o di un CD.

Preselezione di stazioni RDS con impostazione AF e TA

Durante la preselezione di stazioni RDS, oltre alla frequenza viene memorizzata l'impostazione AF/TA (attivata/disattivata) di ogni stazione. È possibile selezionare un'impostazione diversa (per AF, TA o entrambe) per ogni stazione preselezionata oppure la stessa impostazione per tutte le stazioni preselezionate. Durante la preselezione di stazioni con "AF-ON", l'apparecchio memorizza automaticamente le stazioni con il segnale radio più forte.

Preselezione della stessa impostazione per tutte le stazioni preselezionate

- 1 Selezionare una banda FM (pagina 10).
- 2 Premere **(AF)** e/o **(TA)** per selezionare "AF-ON" e/o "TA-ON".
Si noti che selezionando "AF-OFF" e "TA-OFF" vengono memorizzate sia le stazioni non RDS che quelle RDS.
- 3 Premere **(SENS)** (BTM) fino a quando non lampeggia l'indicazione "BTM".

Preselezione di impostazioni diverse per ogni stazione preselezionata

- 1 Selezionare una banda FM e sintonizzarsi sulla stazione desiderata (pagina 10).
- 2 Premere **(AF)** e/o **(TA)** per selezionare "AF-ON" e/o "TA-ON".
- 3 Premere il tasto numerico desiderato (da **(1)** a **(6)**), fino a visualizzare "MEM".
Ripetere la procedura dal punto 1 per preselezionare altre stazioni.

Nota

Se si desidera modificare l'impostazione AF/TA durante la riproduzione di un CD, premere **(AF)** o **(TA)**.

Sintonizzazione delle stazioni in base al tipo di programma

— PTY (Programme Types, tipi di programma)

È possibile sintonizzarsi su una stazione selezionando il tipo di programma che si desidera ascoltare.

Tipi di programma	Display
Notiziari	NEWS
Attualità	AFFAIRS
Informazione	INFO
Sport	SPORT
Istruzione	EDUCATE
Teatro	DRAMA
Cultura	CULTURE
Scienza	SCIENCE
Vari	VARIED
Musica pop	POP M
Musica rock	ROCK M
Musica leggera	EASY M
Classica leggera	LIGHT M
Musica classica	CLASSICS
Altri tipi di musica	OTHER M
Bollettini meteorologici	WEATHER
Finanza	FINANCE
Programmi per bambini	CHILDREN
Sociale	SOCIAL A
Religione	RELIGION
Chat show	PHONE IN
Viaggi	TRAVEL
Divertimento	LEISURE
Musica jazz	JAZZ
Musica country	COUNTRY
Musica nazionale	NATION M
Musica degli anni '50/'60	OLDIES
Musica folk	FOLK M
Documentari	DOCUMENT

Nota

Non è possibile utilizzare questa funzione nelle nazioni in cui non sono disponibili i dati PTY (Programme Type Selection, selezione tipo di programma).

1 Premere **(PTY)** durante la ricezione FM.

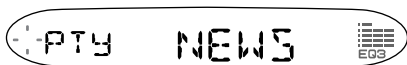

Se la stazione sta trasmettendo dati PTY, viene visualizzato il nome del tipo di programma corrente.

Se la stazione ricevuta non è una stazione RDS o se i dati RDS non vengono ricevuti, viene visualizzato “- - - - -”.

2 Premere più volte **(PTY)** fino a quando non viene visualizzato il tipo di programma desiderato.

I tipi di programma appaiono nell'ordine indicato dalla tabella.

Se il tipo di programma non è specificato nei dati RDS, viene visualizzato “NONE”.

3 Premere **(SEEK (+))** o **(SEEK (-))**.

L'apparecchio avvia la ricerca di una stazione che trasmette il tipo di programma selezionato.

Impostazione automatica dell'orologio

— CT (Clock Time, ora)

L'orologio viene impostato automaticamente mediante i dati CT (Clock Time) della trasmissione RDS.

Selezione di “CT-ON”

Durante la ricezione radiofonica, premere **(SEL) e **(2)** contemporaneamente.**

L'orologio è impostato.

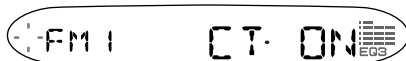

Dopo un secondo, il display torna al modo di ricezione radio normale.

Per selezionare “CT-OFF”, premere di nuovo **(SEL)** e **(2)** contemporaneamente.

Nota

- La funzione CT potrebbe non essere disponibile anche durante la ricezione di una stazione RDS.
- L'ora impostata mediante la funzione CT e l'ora corrente potrebbero non corrispondere.

Altre funzioni

Regolazione del bilanciamento e dell'attenuatore

È possibile regolare il bilanciamento e l'attenuatore.

1 Premere più volte **(SEL)** fino a visualizzare "BAL" o "FAD".

Ad ogni pressione di **(SEL)**, la voce cambia come segue:

LOW* → MID* → HI* →

BAL (sinistra-destra) →

FAD (anteriore-posteriore)

* Se la funzione EQ3 è attivata (pagina 17).

2 Premere il tasto volume +/- per selezionare la voce desiderata.

Nota

Effettuare la regolazione entro 3 secondi dopo avere selezionato la voce.

Attenuazione veloce dell'audio

Premere **(ATT)**.

Dopo la visualizzazione temporanea di "ATT-ON", nel display appare l'indicazione "ATT".

Per ripristinare il livello di volume precedente, premere di nuovo **(ATT)**.

Suggerimento

Se al cavo ATT è collegato un cavo di interfaccia per telefoni per auto, non appena viene rilevata una telefonata in arrivo il livello del volume si abbassa automaticamente (funzione ATT di esclusione del volume).

Modifica delle impostazioni dell'audio e del display

— Menu

È possibile impostare le voci seguenti:

SET (impostazione)

- CT (ora) (pagina 15)
- A.SCRL (scorrimento automatico)* (pagina 9)
- M.DSPL (display in movimento) — il modo Demo visualizzato quando non è stata selezionata alcuna sorgente (ad esempio, se il sintonizzatore è spento).
- BEEP (segnale acustico) — per attivare o disattivare i segnali acustici.

Selezione della voce desiderata

Premere **(SEL)** e il tasto numerico di preselezione desiderato contemporaneamente.

(SEL) + **(2)**: CT

(SEL) + **(3)**: A.SCRL*

(SEL) + **(4)**: M.DSPL

(SEL) + **(6)**: BEEP

* Se non è in corso la riproduzione di alcun CD, questa voce non verrà visualizzata.

Dopo avere impostato il modo desiderato, il display torna al modo di riproduzione normale.

Nota

La voce visualizzata cambia a seconda della sorgente.

Per disattivare la voce, premere di nuovo **(SEL)** e il tasto numerico di preselezione contemporaneamente.

Impostazione dell'equalizzatore (EQ3)

È possibile selezionare un tipo di curva dell'equalizzatore per 7 tipi di musica (XPLOD, VOCAL, CLUB, JAZZ, NEW AGE, ROCK, CUSTOM e OFF (equalizzatore impostato su OFF)).

È possibile memorizzare l'impostazione dell'equalizzatore in modo diverso per ciascuna sorgente.

Selezione della curva dell'equalizzatore

1 Premere **(SOURCE)** per selezionare una sorgente (Radio o CD).

2 Premere più volte **(EQ3)** fino ad ottenere la curva dell'equalizzatore desiderata.

Ogni volta che viene premuto **(EQ3)**, la voce cambia.

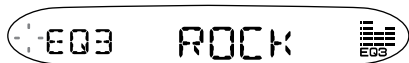

Per disattivare l'effetto dell'equalizzatore, selezionare "OFF".

Regolazione della curva dell'equalizzatore

È possibile memorizzare e regolare le impostazioni per differenti gamme dei toni dell'equalizzatore.

1 Premere **(SOURCE)** per selezionare una sorgente (Radio o CD).

2 Premere più volte **(EQ3)** per selezionare la curva dell'equalizzatore desiderata.

3 Regolazione della curva dell'equalizzatore

1 Premere più volte **(SEL)** per selezionare la gamma dei toni desiderata.

Ad ogni pressione di **(SEL)**, la gamma dei toni cambia.

LOW → MID → HI (→ BAL → FAD)

2 Premere più volte il tasto volume +/- per regolare il livello di volume desiderato.

Il livello del volume può essere regolato per unità di 1 dB da -10 dB a +10 dB.

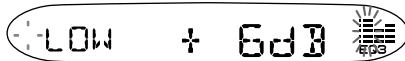

3 Ripetere i punti **1** e **2** per regolare la curva dell'equalizzatore.

Per ripristinare l'impostazione di fabbrica della curva dell'equalizzatore, premere **(SEL)** per 2 secondi.

Dopo 3 secondi, il display torna al modo di riproduzione normale.

Nota

Se la funzione EQ3 è impostata su "OFF", non è possibile regolare le impostazioni della curva dell'equalizzatore.

Altre informazioni

Manutenzione

Sostituzione del fusibile

Quando si sostituisce il fusibile, assicurarsi di utilizzare un fusibile dello stesso amperaggio di quello indicato sull'originale. Se il fusibile si brucia, controllare i collegamenti e sostituire il fusibile. Se dopo la sostituzione si verifica un altro cortocircuito, potrebbe trattarsi di un problema interno. In tal caso, rivolgersi al più vicino rivenditore Sony.

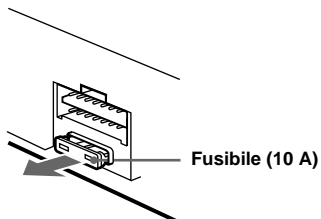

Attenzione

Non usare mai un fusibile con un amperaggio superiore a quello del fusibile in dotazione con l'apparecchio, onde evitare di danneggiare l'apparecchio.

Pulizia dei connettori

Se i connettori tra l'apparecchio e il pannello anteriore sono sporchi, l'apparecchio potrebbe non funzionare correttamente. Per evitare questo problema, aprire il pannello anteriore, rimuoverlo (pagina 7), quindi pulire i connettori con un batuffolo di cotone imbevuto di alcol. Non esercitare forza eccessiva. Diversamente, i connettori potrebbero venire danneggiati.

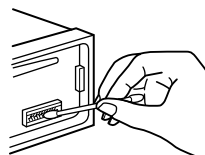

Unità principale

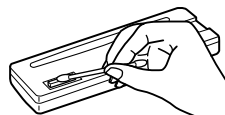

Lato posteriore del pannello anteriore

Note

- Per motivi di sicurezza, spegnere il motore prima di pulire i connettori e rimuovere la chiave dal dispositivo di accensione.
- Non toccare mai direttamente i connettori con le dita o con oggetti di metallo.

Sostituzione della batteria al litio

In condizioni normali, le batterie durano circa 1 anno. Il ciclo di vita può essere minore in funzione delle condizioni di utilizzo. Quando la batteria si scarica, il raggio d'azione del telecomando a scheda diminuisce. Sostituire la batteria con una batteria al litio CR2025 nuova. L'uso di batterie diverse potrebbe comportare il rischio di incendi o esplosioni.

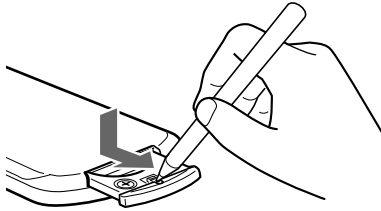

lato + verso l'alto

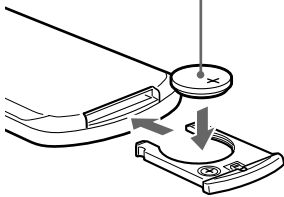

Note sulla batteria al litio

- Tenere la batteria al litio fuori dalla portata dei bambini. Se la batteria viene inghiottita, consultare immediatamente un medico.
- Pulire la batteria con un panno asciutto per assicurare un perfetto contatto.
- Assicurarsi di rispettare la corretta polarità durante l'installazione della batteria.
- Non afferrare la batteria con pinze di metallo, in quanto potrebbe verificarsi un corto circuito.

AVVERTENZA

La batteria può esplodere se usata scorrettamente. Pertanto, non deve essere ricaricata, smontata o gettata nel fuoco.

Rimozione dell'apparecchio

1 Rimuovere la cornice di protezione.

- 1 Rimuovere il pannello anteriore (pagina 7).
- 2 Inserire le chiavi di rilascio insieme alla cornice di protezione.

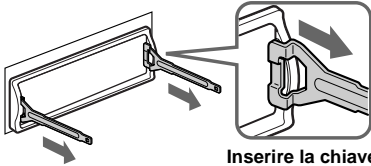

Inserire la chiave di rilascio nella direzione corretta.

- 3 Estrarre le chiavi di rilascio per rimuovere la cornice di protezione.

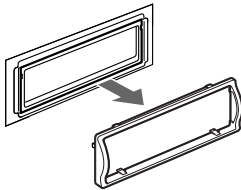

2 Rimuovere l'apparecchio.

- 1 Inserire contemporaneamente entrambe le chiavi di rilascio fino a farle scattare in posizione.

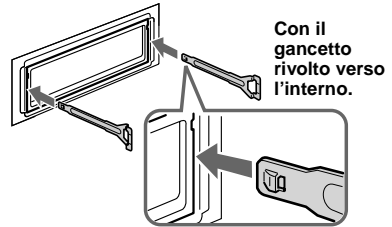

- 2 Estrarre le chiavi di rilascio per sbloccare l'apparecchio.

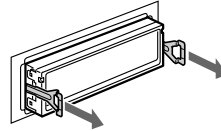

- 3 Rimuovere l'apparecchio dalla struttura facendolo scorrere.

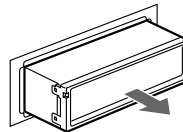

Caratteristiche tecniche

Letture CD

Rapporto segnale-rumore	90 dB
Risposta in frequenza	10 – 20.000 Hz
Wow e flutter	Al di sotto del limite misurabile

Sintonizzatore*

FM

Campo di sintonia	87.5 – 108.0 MHz
Terminale dell'antenna	Connettore antenna esterna
Frequenza intermedia	10.7 MHz/450 kHz
Sensibilità utilizzabile	9 dBf
Selettività	75 dB a 400 kHz
Rapporto segnale-rumore	67 dB (stereo), 69 dB (mono)
Distorsione armonica a 1 kHz	0,5 % (stereo), 0,3 % (mono)
Separazione	35 dB a 1 kHz
Risposta in frequenza	30 – 15.000 Hz

MW/LW

Campo di sintonia	MW: 531 – 1.602 kHz LW: 153 – 279 kHz
Terminale dell'antenna	Connettore antenna esterna
Frequenza intermedia	10.7 MHz/450 kHz
Sensibilità	MW: 30 µV LW: 40 µV

* di cui al par. 3 dell'Allegato A al D.M. 25/06/85 e al par. 3 dell'Allegato 1 al D.M. 27/08/87

Amplificatore di potenza

Uscite	Uscite diffusori (connettori a tenuta)
Impedenza diffusori	4 – 8 ohm
Uscita di potenza massima	45 W × 4 (a 4 ohm)

Generali

Uscite	Uscite audio (posteriori) Terminale di controllo del relè dell'antenna elettrica Terminale di controllo ATT del telefono
Ingressi	
Comandi tono	Bassi: ±10 dB a 60 Hz (XPLOD) Medi: ±10 dB a 1 kHz (XPLOD) Alti: ±10 dB a 10 kHz (XPLOD)
Requisiti di alimentazione	Batteria auto da 12 V CC (massa negativa)
Dimensioni	Circa 178 × 50 × 176 mm (l/a/p)
Dimensioni di montaggio	Circa 182 × 53 × 161 mm (l/a/p)
Peso	Circa 1,2 kg
Accessori in dotazione	Elementi per l'installazione e i collegamenti Custodia pannello anteriore (1)
Accessorio opzionali	Telecomando a scheda RM-X114

Il design e le caratteristiche tecniche sono soggetti a modifiche senza preavviso.

Guida alla soluzione dei problemi

Fare riferimento alla seguente lista di verifica per risolvere la maggior parte dei problemi che si potrebbero verificare nell'uso di questo apparecchio.

Prima di esaminare l'elenco che segue, verificare i collegamenti e le procedure d'uso dell'apparecchio.

Generali

Non viene prodotto alcun suono.

- Premere il tasto volume +/- per regolare il volume.
- Disattivare la funzione ATT.
- Per il sistema a 2 diffusori, impostare il comando dell'attenuatore sulla posizione centrale.

Il contenuto della memoria è stato cancellato.

- È stato premuto il tasto RESET.
→ Reinserire i dati in memoria.
- Il cavo di alimentazione o la batteria sono stati scollegati.
- Il cavo di alimentazione non è collegato correttamente.

Non viene emesso alcun segnale acustico.

- Il segnale acustico è disattivato (pagina 16).
- Un amplificatore di potenza opzionale è collegato e l'amplificatore incorporato non viene utilizzato.

Il display scompare/non viene visualizzato nella relativa finestra.

- Il display scompare tenendo premuto **(OFF)**.
→ Tenere premuto di nuovo **(OFF)** per visualizzare il display.
- Rimuovere il pannello anteriore e pulire i connettori. Per ulteriori informazioni, consultare la sezione "Pulizia dei connettori" (pagina 18).

Le stazioni memorizzate e l'ora esatta sono cancellate.

Si è bruciato il fusibile.

L'audio è disturbato quando la chiave di accensione è sulla posizione ON, ACC o OFF.

I cavi non sono collegati correttamente al connettore di alimentazione accessoria dell'auto.

L'apparecchio non riceve l'alimentazione.

- Verificare il collegamento. Se i collegamenti sono corretti, controllare il fusibile.
- L'auto è priva della posizione ACC.
→ Premere **(SOURCE)** (o inserire un disco) per accendere l'apparecchio.

L'apparecchio è continuamente alimentato.

L'auto è priva della posizione ACC.

L'antenna elettrica non si estende.

L'antenna elettrica non dispone di scatola a relé.

Riproduzione di CD

Non è possibile inserire un disco.

- È caricato un altro CD.
- Il CD è stato inserito forzatamente in senso contrario o nel modo sbagliato.

La riproduzione non viene avviata.

- Il CD è difettoso o sporco.
- Il disco CD-R/CD-RW non è finalizzato.
- Si è tentato di riprodurre un disco CD-R/CD-RW per uso non audio.
- Alcuni dischi CD-R/CD-RW potrebbero non venire riprodotti a causa dell'apparecchiatura di registrazione utilizzata o delle condizioni del disco.

Un disco viene espulso automaticamente.

La temperatura ambiente è superiore a 50°C.

I tasti per le operazioni non funzionano.

I CD non vengono espulsi.

Premere il tasto RESET.

Il suono salta a causa di vibrazioni.

- L'apparecchio è installato con un'angolazione superiore a 60°.
- L'apparecchio non è installato in una parte stabile dell'auto.

Il suono salta.

Il disco è sporco o difettoso.

Ricezione radiofonica

Non è possibile effettuare la sintonizzazione preselezionata.

- Memorizzare la frequenza corretta.
- Il segnale di trasmissione è troppo debole.

Le stazioni non possono essere ricevute. Il suono è disturbato.

- Collegare il cavo di controllo (blu) dell'antenna elettrica o il cavo di alimentazione accessoria (rosso) al cavo di alimentazione di un preamplificatore di antenne per auto (solo se l'auto dispone di antenna FM/MW/LW incorporata sul vetro posteriore/laterale).
- Verificare il collegamento dell'antenna dell'auto.
- L'antenna dell'auto non si estende.
→ Verificare il collegamento del cavo di controllo dell'antenna elettrica.
- Verificare la frequenza.

La sintonizzazione automatica non funziona.

- Il modo di ricerca locale è impostato su "ON".
→ Impostarlo su "OFF" (pagina 11).
- Il segnale di trasmissione è troppo debole.
→ Eseguire la sintonizzazione manuale.

L'indicazione "ST" lampeggia.

- Sintonizzare la frequenza in modo corretto.
- Il segnale di trasmissione è troppo debole.
→ Impostare il modo di ricezione monofonico su "ON" (pagina 11).

Un programma trasmesso in stereofonia viene ricevuto in monofonia.

L'apparecchio è impostato sul modo di ricezione monofonica.
→ Disattivare il modo di ricezione monofonica (pagina 11).

RDS

Dopo alcuni secondi di ascolto, si avvia la ricerca.

La stazione non è TP oppure il segnale è debole.
→ Premere più volte (TA) fino a quando non viene visualizzato "TA-OFF".

Nessun notiziario sul traffico.

- Attivare la funzione "TA".
- La stazione non trasmette notiziari sul traffico pur essendo una stazione TP.
→ Sintonizzarsi su un'altra stazione.

PTY visualizza "- - - - -".

- La stazione corrente non è una stazione RDS.
- I dati RDS non vengono ricevuti.
- La stazione non specifica il tipo di programma.

Messaggi e indicazioni di errore

Indicazioni di errore

Le seguenti indicazioni lampeggiano per circa 5 secondi e viene emesso un segnale acustico.

ERROR

- Il CD è sporco o è stato inserito in senso contrario.
→ Pulire il CD o inserirlo correttamente.
- Il CD non viene riprodotto per un problema non specificato.
→ Inserire un altro CD.

FAILURE

I collegamenti di diffusori/amplificatori non sono corretti.
→ Consultare la guida all'installazione del presente modello per verificare i collegamenti.

HI TEMP

La temperatura ambiente è superiore a 50°C.
→ Attendere fino a che la temperatura non sia scesa sotto i 50°C.

OFFSET

Potrebbe essersi verificato un problema interno.
→ Verificare il collegamento. Se l'indicazione di errore rimane visualizzata, rivolgersi al più vicino rivenditore Sony.

RESET

L'unità CD non funziona a causa di un problema non specificato.
→ Premere il tasto RESET sull'apparecchio.



Messaggi

L.SEEK +/-

Il modo di ricerca locale è attivato durante la sintonizzazione automatica (pagina 11).

NO AF

Non esiste una frequenza alternativa per la stazione corrente.

""

È stato raggiunto l'inizio o la fine del disco e non è possibile procedere oltre.

Se le soluzioni qui riportate non risolvono il problema, rivolgersi al più vicino rivenditore Sony.

Welkom!

Dank u voor aankoop van deze Sony Compact Disc Player. Dit toestel biedt u tal van mogelijkheden die u nog beter kunt benutten met behulp van:

- CD TEXT informatie
(verschijnt wanneer een CD TEXT disc* wordt afgespeeld).
- **Los verkrijgbare accessoires**
Kaartafstandsbediening RM-X114

* Een CD TEXT disc is een audio CD die informatie bevat zoals discnaam, artiestennaam en tracknamen. Deze informatie wordt opgeslagen op de disc.

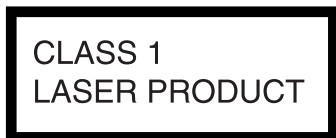

Dit label bevindt zich onderaan op het toestel.

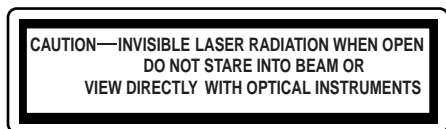

Dit label bevindt zich op het chassis van de aandrijfeenheid.

Inhoudsopgave

Bedieningselementen	4
Voorzorgsmaatregelen	5
Opmerkingen over discs	6

Aan de slag

Instellingen wissen	7
Het voorpaneel verwijderen	7
Klok instellen	8

CD-speler

Een disc afspelen	9
Weergave via het display	9
Tracks herhaaldelijk afspelen	
— Repeat Play	10
Tracks afspelen in willekeurige volgorde	
— Shuffle Play	10

Radio

Zenders automatisch opslaan	
— Best Tuning Memory (BTM)	10
Opgeslagen zenders ontvangen	11
Alleen de gewenste zenders opslaan	11

RDS

Overzicht van RDS	12
Automatisch opnieuw afstemmen voor optimale ontvangst	
— AF (alternatieve frequenties)	12
Verkeersinformatie beluisteren	
— TA (Traffic Announcement)/	
TP (Traffic Programme)	13
RDS-zenders instellen met AF- en	
TA-gegevens	14
Afstemmen op zenders volgens	
programmatype	
— PTY (programmatypes)	14
Klok automatisch instellen	
— CT (kloktijd)	15

Andere functies

De balans en fader aanpassen	16
Het geluid snel dempen	16
Instellingen voor het geluid en het display	
wijzigen	
— Menu	16
De equalizer instellen (EQ3)	17

Aanvullende informatie

Onderhoud	18
Het toestel verwijderen	20
Technische gegevens	21
Verhelpen van storingen	22
Foutmeldingen	23

Bedieningselementen

Raadpleeg de volgende pagina's voor meer details.

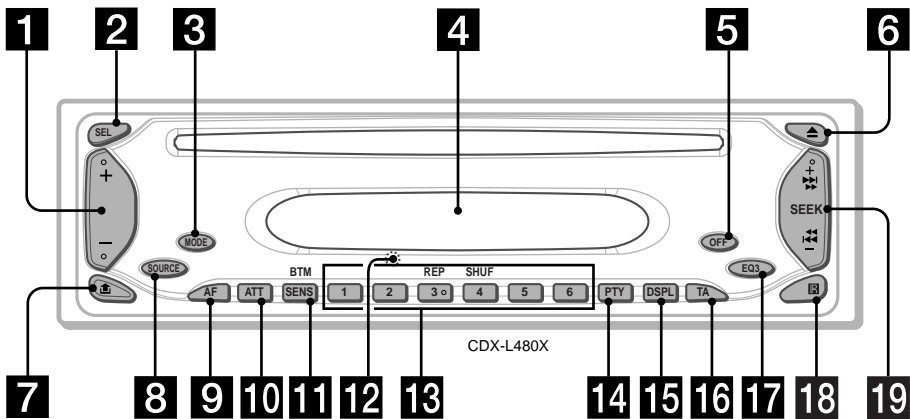

1 Volume +/- toets

2 SEL (selectie) toets

Items selecteren.

3 MODE toets

De werking wijzigen.

4 Display

5 OFF (Stop/Uit) toets* 7, 9

6 ▲ (uitwerp) toets 9

7 ⏏ (voorpaneel loslaten) toets 7

8 SOURCE (Aan/Radio/CD) toets

De bron selecteren.

9 AF toets 12, 13, 14

10 ATT (dempen) toets 16

11 SENS/BTM toets 10, 11, 14

12 RESET toets (aan de voorzijde van het toestel, achter het voorpaneel) 7

13 Cijfertoetsen

Radio:

de gewenste zenders opslaan onder de cijfertoetsen.

CD:

③: REP 10

④: SHUF 10

14 PTY (programmatype) toets 15

15 DSPL (displaystand wijzigen) toets 9, 12

16 TA toets 13, 14

17 EQ3 toets 17

18 Ontvanger voor de kaartafstandsbediening

19 SEEK +/- toets

Radio:

automatisch afstemmen op zenders/
handmatig zoeken naar zenders.

CD:

tracks overslaan/snel vooruitspoelen, een track achteruitspoelen.

*** Waarschuwing bij het monteren in een auto waarvan het contactslot geen ACC (accessory) positie heeft**

Als de motor is uitgeschakeld, moet u op **OFF** drukken en deze toets ingedrukt houden tot de weergave verdwijnt.

Als u dit niet doet, wordt de weergave niet uitgeschakeld en raakt de batterij uitgeput.

Kaartafstandsbediening RM-X114 (los verkrijgbaar)

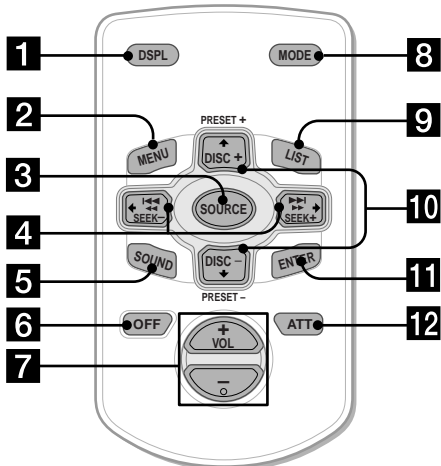

De overeenkomstige toetsen op de kaartafstandsbediening bedienen dezelfde functies als die op het toestel.

- 1 DSPL toets
- 2 MENU toets*
- 3 SOURCE toets
- 4 SEEK (+/-) toetsen
- 5 SOUND toets
- 6 OFF toets
- 7 VOL (+/-) toetsen
- 8 MODE toets
- 9 LIST toets*
- 10 DISC*/PRESET (+/-) toetsen
- 11 ENTER toets*
- 12 ATT toets

* Niet beschikbaar op dit toestel

Opmerking

Als u de weergave hebt uitgeschakeld door op **OFF** te drukken, kan het toestel niet worden bediend met de kaartafstandsbediening tenzij er eerst op **SOURCE** op het toestel wordt gedrukt of een disc wordt geplaatst om het toestel in te schakelen.

Tip

Zie "De lithiumbatterij vervangen" voor meer informatie over het vervangen van de batterijen (pagina 19).

Voorzorgsmaatregelen

- Wanneer uw auto in de volle zon heeft gestaan, moet u eerst het toestel laten afkoelen voordat u het gaat gebruiken.
- Een elektrisch bediende antenne schuift automatisch uit wanneer het toestel wordt aangezet.

Met alle vragen of problemen met betrekking tot dit toestel die niet aan bod komen in deze gebruiksaanwijzing, kunt u terecht bij uw Sony handelaar.

Condensvorming

Op een regenachtige dag of in een zeer vochtige omgeving kan vocht condenseren op de lenzen in het toestel. Als dit gebeurt, werkt het toestel wellicht niet correct. Verwijder in dit geval de disc en wacht ongeveer een uur tot alle condensvocht is verdampt.

Optimale geluidskwaliteit behouden

Let op dat u geen drankjes op het toestel of de discs morst.

Opmerkingen over discs

- Raak het oppervlak van de disc niet aan om deze schoon te houden. Pak de disc vast bij de rand.
- Bewaar de discs in hun doosje of discmagazijn wanneer u deze niet gebruikt.
- Stel de discs niet bloot aan hitte en hoge temperaturen. Laat deze niet achter in geparkeerde auto's of op het dashboard of de hoedenplank.

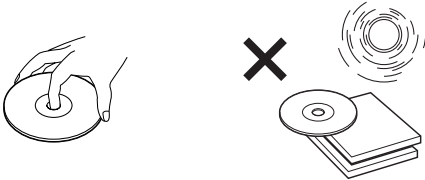

- Plak geen labels op discs en gebruik geen discs met kleverige inkt en resten. Dergelijke discs kunnen stoppen met draaien, waardoor de werking wordt verstoord of de disc kan worden beschadigd.

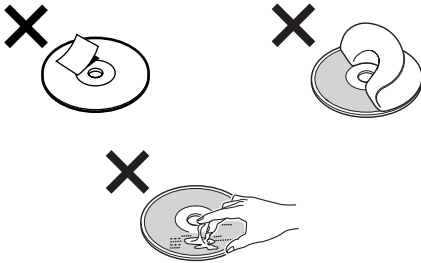

- Gebruik geen discs waarop stickers zijn gekleefd. Als u dergelijke discs toch gebruikt, kan dat leiden tot:
 - het niet uitwerpen van een disc (doordat een sticker losraakt en het uitwerpmechanisme blokkeert);
 - het niet correct lezen van audiogegevens (bijvoorbeeld geluid verspringt of wordt niet weergegeven) doordat de sticker onder invloed van de warmte krimpt en de disc kromtrekt;
- Discs met afwijkende vormen (bijvoorbeeld hart, vierkant, ster) kunnen niet met dit toestel worden afgespeeld. Als u dit toch doet, kan het toestel worden beschadigd. Gebruik dergelijke discs niet.
- U kunt geen 8-cm CD's afspelen.

- Maak discs voor het afspelen schoon met een in de handel verkrijgbare doek. Veeg elke disc van binnen naar buiten schoon. Gebruik geen oplosmiddelen, zoals benzine, thinner en in de handel verkrijgbare reinigingsmiddelen, of antistatische sprays voor grammofoonplaten.



Opmerkingen over CD-R/CD-RW discs

- Audio CD-R's (opneembare CD's)/CD-RW's (herschrijfbaar CD's) kunnen met dit toestel worden afgespeeld. Audio CD-R's/CD-RW's zijn hieraan te herkennen.



Dit geeft aan dat een disc niet geschikt is voor audiotoepassingen.



- Sommige CD-R's/CD-RW's (afhankelijk van de opname-apparatuur of de staat van de disc) kunnen niet met dit toestel worden afgespeeld.
- U kunt geen CD-R/CD-RW afspelen die niet is gefinaliseerd*.

* *Proces dat nodig is om een opgenomen CD-R/CD-RW disc af te spelen met een CD-speler.*

Opmerking over DualDiscs

Dit product is vervaardigd om geluid van de hoogste kwaliteit te leveren bij het afspelen van gewone CD's. Als u een DualDisc gebruikt met dit product, kan het oppervlak van de videozijde van de DualDisc worden bekrast en kan de DualDisc wellicht niet meer worden afgespeeld. Gebruik daarom geen DualDiscs met dit product.

Aan de slag

Instellingen wissen

Voor u het toestel voor het eerst in gebruik neemt of na het vervangen van de accu of het wijzigen van de aansluitingen, dient u de instellingen van het toestel te wissen.

Verwijder het voorpaneel en druk met een puntig voorwerp, zoals een balpen, op de RESET toets.

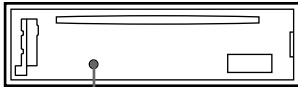

RESET toets

Opmerking

Als u op de RESET toets drukt, worden de klokinstelling en bepaalde geheugenfuncties gewist.

Het voorpaneel verwijderen

Het voorpaneel van dit toestel kan worden verwijderd ter beveiliging tegen diefstal.

Waarschuwingstoon

Wanneer u het contact in de stand OFF zet zonder het voorpaneel te verwijderen, hoort u de waarschuwingstoon enkele seconden.

Als u een los verkrijgbare versterker aansluit en niet de ingebouwde versterker gebruikt, wordt de pieptoon uitgeschakeld.

1 Druk op (OFF)*.

CD-weergave of radio-ontvangst stopt (sleutelverlichting en display blijven aan).

* Als de auto niet is voorzien van een contactslot met ACC positie, moet u het toestel uitschakelen door op (OFF) te drukken totdat de weergave verdwijnt. Zo voorkomt u dat de accu uitgeput raakt.

2 Druk op , en trek het vervolgens naar u toe.

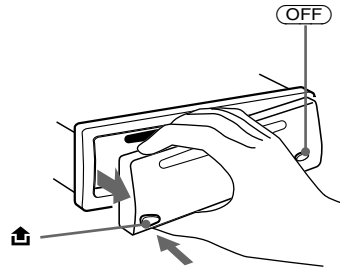

Opmerkingen

- Als u het voorpaneel losmaakt terwijl het toestel nog aan staat, wordt het automatisch uitgeschakeld om te voorkomen dat de luidsprekers worden beschadigd.
- Druk niet te hard op het voorpaneel en het display.
- Stel het voorpaneel niet bloot aan hitte, hoge temperaturen of vocht. Laat het niet achter in een geparkeerde auto of op het dashboard of de hoedenplank.

Tip

Neem het voorpaneel mee in de bijgeleverde beschermhoes.

vervolg op volgende pagina →

Het voorpaneel bevestigen

Bevestig deel **(A)** van het voorpaneel op deel **(B)** van het toestel zoals de afbeelding laat zien en druk op de linkerkant tot deze vastklikt.

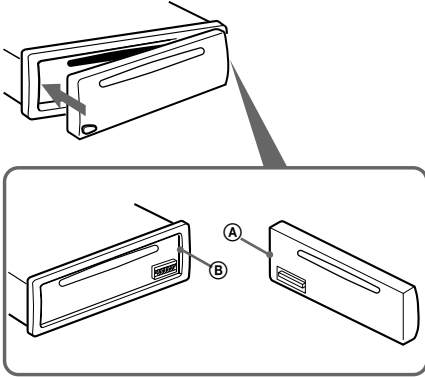

Opmerking

Plaats niets op de binnenkant van het voorpaneel.

Klok instellen

De digitale klok werkt met het 24-uurssysteem.

Voorbeeld: De klok instellen op 10:08

- 1 Druk 2 seconden op (DSPL).**
De uren knippen.

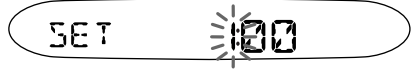

- 1 Druk op de volumetoets +/- om het uur in te stellen.**
- 2 Druk op (SEL).**
De minuten knippen.
- 3 Druk op de volumetoets +/- om de minuut in te stellen.**

- 2 Druk op (DSPL).**



De klok begint te lopen. Na het instellen van de klok keert het display terug naar de normale weergavestand.

Tip

U kunt de klok automatisch instellen met de RDS-functie (pagina 15).

CD-speler

Een disc afspelen

Plaats de disc (met het label omhoog).



Het afspelen begint automatisch.

Als er al een disc is geplaatst, drukt u herhaaldelijk op (SOURCE) tot "CD" verschijnt om het afspelen te starten.

Om	Druk op
De weergave te stoppen	▲ of (OFF)
De disc uit te werpen	▲
Tracks over te slaan	(SEEK) (-/+) (◀◀/▶▶)
- Automatic Music Sensor	[één keer voor elke track]
Snel vooruit/achteruit te spoelen	(SEEK) (-/+) (◀◀/▶▶)
- Manual Search	[tot gewenst punt]

Opmerkingen

- Terwijl de eerste/laatste track op de disc wordt afgespeeld, als op (SEEK) (+) of (SEEK) (-) wordt gedrukt, verspringt de weergave naar de laatste/eerste track van de disc.
- Na de laatste track op de disc begint de weergave opnieuw vanaf de eerste track.

Weergave via het display

Bij het wijzigen van de track verschijnt een geregistreerde titel*1 van de nieuwe track automatisch. Als de Auto Scroll functie is ingeschakeld, rollen namen van meer dan 8 tekens in het display (pagina 16).



Om	Druk op
De weergave via het display te wijzigen	(DSPL)

*1 Als u op (DSPL) drukt, verschijnt "NO NAME" als er geen geregistreerde naam is die kan worden weergegeven.

*2 Alleen voor CD TEXT discs met de artiestennaam.

Opmerkingen

- Bepaalde tekens kunnen niet worden weergegeven. Tekens en symbolen die niet kunnen worden weergegeven, verschijnen als "*".
- Bij sommige CD TEXT discs met zeer veel tekens kan de informatie niet rollen.
- Dit toestel kan de artiestennaam voor elke track van een CD TEXT disc niet weergeven.

Tip

Als A.SCRL (Auto Scroll) is uitgeschakeld en de disc-/tracknaam wordt gewijzigd, rolt de disc-/tracknaam niet.

Tracks herhaaldelijk afspelen

— Repeat Play

De huidige track wordt herhaald als deze is afgelopen.

Druk tijdens het afspelen herhaaldelijk op **③ (REP) tot “REP-ON” verschijnt in het display.**

Repeat Play start.

Als u wilt terugkeren naar de normale weergavestand, selecteert u “REP-OFF”.

Tracks afspelen in willekeurige volgorde

— Shuffle Play

U kunt de tracks op de huidige disc in willekeurige volgorde afspelen.

Druk tijdens het afspelen herhaaldelijk op **④ (SHUF) tot “SHUF-ON” verschijnt in het display.**

Shuffle Play start.

Als u wilt terugkeren naar de normale weergavestand, selecteert u “SHUF-OFF”.

Radio

Er kunnen maximaal 6 zenders per band (FM1, FM2, FM3, MW en LW) worden opgeslagen.

Let op

Maak bij het afstemmen tijdens het rijden gebruik van Best Tuning Memory om ongevallen te vermijden.

Zenders automatisch opslaan

— Best Tuning Memory (BTM)

Deze functie selecteert de zenders met de sterkste signalen in de gekozen golfband en slaat deze op in volgorde van frequentie.

1 Druk herhaaldelijk op **(SOURCE) om de radio te selecteren.**

2 Druk herhaaldelijk op **(MODE) om de golfband te selecteren.**

3 Druk 2 seconden op **(SENS) (BTM).**
Het toestel slaat de zenders in de volgorde van frequentie op onder de cijfertoetsen.
Er weerklinkt een pieptoon wanneer de instelling is opgeslagen.

Opmerkingen

- Als er slechts enkele zenders kunnen worden ontvangen wegens zwakke signalen, behouden een aantal cijfertoetsen de vorige instellingen.
- Wanneer een nummer in het display wordt weergegeven, worden zenders opgeslagen vanaf de zender die momenteel wordt weergegeven.

Opgeslagen zenders ontvangen

- 1 Druk herhaaldelijk op **(SOURCE)** om de radio te selecteren.
- 2 Druk herhaaldelijk op **(MODE)** om de golfband te selecteren.
- 3 Druk op de cijfertoets (**1**) tot en met (**6**) waaronder de gewenste zender is opgeslagen.

Als u niet kunt afstemmen op een voorkeuzezender

— Automatisch afstemmen/Local Seek Mode

Automatisch afstemmen:

Druk op **(SEEK)** (+) of **(SEEK)** (–) om de zender te zoeken.

Het zoeken stopt zodra een zender wordt ontvangen. Herhaal de bewerking tot de gewenste zender wordt ontvangen.

Local Seek Mode:

Als het zoeken tijdens automatisch afstemmen te vaak wordt gestopt, drukt u herhaaldelijk op **(SENS)** (BTM) tot “LOCAL-ON” verschijnt in het display.

“LCL” wordt weergegeven.

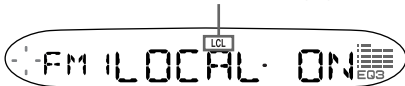

Er wordt alleen afgestemd op zenders met relatief sterke signalen.

Als u de lokale zoekfunctie wilt annuleren, selecteert u “LOCAL-OFF”.

Tip

Als u de frequentie weet van de zender waarnaar u wilt luisteren, houdt u **(SEEK)** (+) of **(SEEK)** (–) ingedrukt om de frequentie bij benadering te zoeken. Vervolgens drukt u herhaaldelijk op **(SEEK)** (+) of **(SEEK)** (–) om nauwkeurig af te stemmen op de gewenste frequentie (handmatig afstemmen).

Bij slechte FM stereo-ontvangst

— Monostand

Druk tijdens radio-ontvangst herhaaldelijk op **(SENS)** (BTM) tot “MONO-ON” verschijnt in het display.

“MONO” wordt weergegeven.

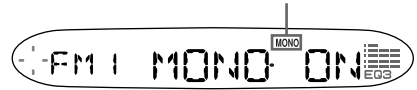

Het geluid verbetert, maar wordt mono (“ST” verdwijnt).

Als u wilt terugkeren naar de normale radio-ontvangststand, selecteert u “MONO-OFF”.

Alleen de gewenste zenders opslaan

U kunt de gewenste zenders handmatig opslaan onder een cijfertoets.

- 1 Druk herhaaldelijk op **(SOURCE)** om de radio te selecteren.
- 2 Druk herhaaldelijk op **(MODE)** om de golfband te selecteren.
- 3 Druk op **(SEEK)** (+) of **(SEEK)** (–) om af te stemmen op de zender die u wilt opslaan.
- 4 Druk 2 seconden op de gewenste cijfertoets (**1**) tot en met (**6**) tot “MEM” verschijnt.
De aanduiding voor de cijfertoets verschijnt in het display.

Opmerking

Als u een andere zender opslaat onder dezelfde cijfertoets, wordt de eerder opgeslagen zender gewist.

RDS

Overzicht van RDS

FM-zenders met de Radio Data System (RDS) service verzenden onwaarneembare digitale informatie mee met het gewone radioprogrammasignaal. Bij ontvangst van een RDS-zender verschijnt een van de volgende items.

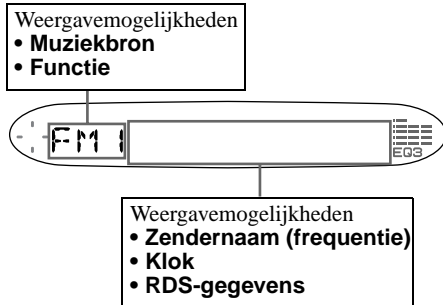

Om	Druk op
Te schakelen tussen klok en zendernaam	(DSPL)

RDS-diensten

RDS biedt tal van interessante mogelijkheden, zoals:

- **Automatisch opnieuw afstemmen** op een programma. Dit is vooral handig tijdens lange ritten. — AF → pagina 12
- **Verkeersinformatie** ontvangen, zelfs tijdens het beluisteren van andere programma's/bronnen. — TA → pagina 13
- Zenders selecteren volgens **programmatype**. — PTY → pagina 14
- Automatische **klokinstelling**. — CT → pagina 15

Opmerkingen

- In bepaalde landen of gebieden zijn wellicht niet alle RDS-functies beschikbaar.
- RDS functioneert wellicht niet goed als het ontvangstsignaal zwak is, of als de zender waarop u hebt afgestemd, geen RDS-gegevens uitzendt.

Automatisch opnieuw afstemmen voor optimale ontvangst

— AF (alternatieve frequenties)

Met de AF functie stemt de radio altijd af op het sterkste signaal van de zender die u beluistert.

Frequenties worden automatisch gekozen.

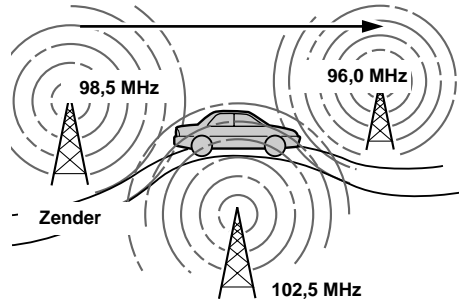

1 Selecteer een FM-zender (pagina 10).

2 Druk herhaaldelijk op (AF) tot "AF-ON" verschijnt.

Het toestel begint te zoeken naar een alternatieve zender met een sterker signaal in hetzelfde netwerk.

Als "NO AF" knippert, heeft de zender waarop momenteel is afgestemd, geen alternatieve frequentie.

Opmerkingen

- Als u de functie wilt in- of uitschakelen tijdens het afspelen van een CD, drukt u op (AF).
- Als er geen alternatieve frequentie beschikbaar is in het gebied waar u zich bevindt of als u geen andere frequentie wilt zoeken, moet u de AF functie uitschakelen door "AF-OFF" te selecteren.

Voor zenders zonder alternatieve frequenties

Druk op **SEEK (+) of **SEEK** (-) terwijl de zendernaam knippert (binnen 8 seconden).**

Het toestel begint te zoeken naar een andere frequentie met dezelfde PI-gegevens (Programme Identification). ("PI SEEK" verschijnt).

Als het toestel niet dezelfde PI-gegevens kan vinden, keert het terug naar de vorige frequentie.

Een regionaal programma beluisteren

Als de AF functie is ingeschakeld: de fabrieksinstelling van het toestel beperkt ontvangst tot een bepaalde regio, zodat er niet wordt overgeschakeld naar een andere regionale zender met een sterkere frequentie.

Als u het ontvangstgebied van dit regionale programma verlaat of als u de AF functie volledig wilt gebruiken, drukt u 2 seconden op **AF** tot "REG-OFF" verschijnt.

Opmerking

Deze functie werkt niet in Groot-Brittannië en bepaalde andere gebieden.

Local Link functie (alleen Groot-Brittannië)

Met deze functie kunt u andere lokale zenders in het gebied selecteren, ook al zijn deze niet opgeslagen onder de cijfertoetsen.

- 1 Druk op een cijfertoets (**1** tot en met **6**) waaronder een lokale zender is opgeslagen.**
- 2 Druk binnen 5 seconden nogmaals op de cijfertoets van de lokale zender.**
- 3 Herhaal dit tot de gewenste zender wordt ontvangen.**

Verkeersinformatie beluisteren

— TA (Traffic Announcement)/TP (Traffic Programme)

Als u TA en TP inschakelt, kunt u automatisch afstemmen op een FM-zender die verkeersinformatie uitzendt. Deze instellingen werken ongeacht het huidige FM-programma of de huidige bron (CD). Het toestel schakelt weer over naar de oorspronkelijke bron als de informatie is afgelopen.

Druk herhaaldelijk op **TA tot "TA-ON" verschijnt.**

Het toestel begint te zoeken naar zenders die verkeersinformatie uitzenden.

Met "TP" wordt de ontvangst van dergelijke zenders aangegeven en "TA" knippert tijdens de ontvangst van verkeersinformatie. Het toestel blijft zoeken naar beschikbare zenders met TP als "NO TP" wordt aangegeven.

Als u alle verkeersinformatie wilt annuleren, selecteert u "TA-OFF".

Om	Druk op
Het huidige verkeersbericht te annuleren	TA

Tip

*U kunt de huidige informatie ook annuleren door op **SOURCE** of **MODE** te drukken.*

Het volume van verkeersinformatie vooraf instellen

U kunt het volume van de verkeersinformatie vooraf instellen, zodat u geen enkel bericht mist.

- 1 Druk op de volumetoets +/- om het gewenste volume in te stellen.**
- 2 Druk 2 seconden op **TA**.**
"TA" verschijnt en de instelling wordt opgeslagen.

Noodberichten ontvangen

Als AF of TA is ingeschakeld, schakelt het toestel over naar noodberichten als deze worden uitgezonden wanneer u naar een FM-zender of CD luistert.

RDS-zenders instellen met AF- en TA-gegevens

Als u RDS-zenders vooraf instelt, slaat het toestel de AF/TA instelling (aan/uit) en de frequentie voor elke zender op. U kunt een verschillende instelling (voor AF, TA of beide) selecteren voor afzonderlijke voorkeuzezenders of dezelfde instelling voor alle voorkeuzezenders. Als u voorkeuzezenders met “AF-ON” vooraf instelt, slaat het toestel automatisch zenders met het sterkste radiosignaal op.

Alle voorkeuzezenders op dezelfde wijze instellen

- 1 **Selecteer een FM-band (pagina 10).**
- 2 **Druk op (AF) en/of (TA) om “AF-ON” en/of “TA-ON” te selecteren.**
Als u “AF-OFF” en “TA-OFF” selecteert, is dit van toepassing op niet-RDS-zenders en RDS-zenders.
- 3 **Druk op (SENS) (BTM) tot “BTM” gaat knipperen.**

Voor elke voorkeuzezender een andere instelling opgeven

- 1 **Selecteer een FM-band en stem af op de gewenste zender (pagina 10).**
- 2 **Druk op (AF) en/of (TA) om “AF-ON” en/of “TA-ON” te selecteren.**
- 3 **Druk op de gewenste cijfertoets (1) tot en met (6) tot “MEM” verschijnt.**
Herhaal vanaf stap 1 om andere zenders op te slaan.

Opmerking

Als u de AF/TA-instelling wilt wijzigen wanneer u een CD afspeelt, moet u op (AF) of (TA) drukken.

Afstemmen op zenders volgens programmatype

— PTY (programmatypes)

U kunt afstemmen op een zender door het programmatype te selecteren dat u wilt beluisteren.

Programmatypes	Display
Nieuws	NEWS
Actualiteiten	AFFAIRS
Informatie	INFO
Sport	SPORT
Educatieve programma's	EDUCATE
Toneel	DRAMA
Cultuur	CULTURE
Wetenschap	SCIENCE
Diversen	VARIED
Populaire muziek	POP M
Rock-muziek	ROCK M
Easy Listening	EASY M
Licht klassiek	LIGHT M
Klassiek	CLASSICS
Ander type muziek	OTHER M
Weerberichten	WEATHER
Financiën	FINANCE
Kinderprogramma's	CHILDREN
Sociale zaken	SOCIAL A
Religie	RELIGION
Phone In	PHONE IN
Reizen	TRAVEL
Ontspanning	LEISURE
Jazz-muziek	JAZZ
Country-muziek	COUNTRY
Nationale muziek	NATION M
Oldies	OLDIES
Folk-muziek	FOLK M
Documentaires	DOCUMENT

Opmerking

U kunt deze functie niet gebruiken in een aantal landen waar geen gegevens over PTY (programme type selection) beschikbaar zijn.

1 Druk op **(PTY)** tijdens FM-ontvangst.



De naam van het huidige programmatype verschijnt als de zender PTY gegevens uitzendt.

“-----” verschijnt als de ontvangen zender geen RDS-zender is of als de RDS-gegevens niet worden ontvangen.

2 Druk herhaaldelijk op **(PTY)** tot het gewenste programmatype verschijnt.

De programmatypes verschijnen in de volgorde zoals aangegeven in de tabel. “NONE” verschijnt als het programmatype niet is opgegeven in de RDS-gegevens.

3 Druk op **(SEEK (+))** of **(SEEK (-))**.

Het toestel begint te zoeken naar een zender die het geselecteerde programmatype uitzendt.

Klok automatisch instellen

— CT (kloktijd)

Met de CT-gegevens van de RDS-uitzending wordt de klok automatisch ingesteld.

“CT-ON” selecteren

Druk tijdens radio-ontvangst tegelijkertijd op **(SEL) en **(2)**.**

De klok wordt ingesteld.

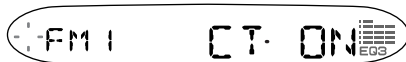

Na één seconde keert het display terug naar de normale radio-ontvangststand.

Druk nogmaals tegelijkertijd op **(SEL)** en **(2)** om “CT-OFF” te selecteren.

Opmerkingen

- *Het is mogelijk dat de CT-functie niet werkt, ook al wordt er wel een RDS-zender ontvangen.*
- *Er kan een verschil bestaan tussen de tijd van de CT-functie en de werkelijke tijd.*

Andere functies

De balans en fader aanpassen

U kunt de balans en fader aanpassen.

1 Druk herhaaldelijk op (SEL) tot "BAL" of "FAD" verschijnt.

Als u op (SEL) drukt, wordt het item als volgt gewijzigd:

LOW* → MID* → HI* →

BAL (links-rechts) →

FAD (voor-achter)

* Als EQ3 is ingeschakeld (pagina 17).

2 Druk op de volumetoets +/- om het geselecteerde item aan te passen.

Opmerking

Pas het item aan binnen 3 seconden nadat u het hebt geselecteerd.

Het geluid snel dempen

Druk op (ATT).

Nadat "ATT-ON" tijdelijk is weergegeven, verschijnt "ATT" in het display.

Druk nogmaals op (ATT) om het vorige volume te herstellen.

Tip

Wanneer de interfacekabel van een autotelefoon is aangesloten op de ATT-kabel, wordt het volume automatisch verlaagd wanneer een telefoongesprek binnenkomt (Telephone ATT-functie).

Instellingen voor het geluid en het display wijzigen

— Menu

De volgende instellingen zijn mogelijk:

SET (instelling)

- CT (kloktijd) (pagina 15)
- A.SCRL (Auto Scroll)* (pagina 9)
- M.DSPL (Motion Display) — de demonstratie die verschijnt wanneer er geen bron is geselecteerd (bijvoorbeeld als de tuner is uitgeschakeld).
- BEEP — de pieptoon in- of uitschakelen.

Het gewenste item selecteren

Druk tegelijkertijd op (SEL) en de gewenste vooraf ingestelde cijfertoets.

(SEL) + (2): CT

(SEL) + (3): A.SCRL*

(SEL) + (4): M.DSPL

(SEL) + (6): BEEP

* Als er geen CD wordt afgespeeld, wordt dit item niet weergegeven.

Als u de instellingen hebt opgegeven, keert het display terug naar de normale weergavestand.

Opmerking

Het weergegeven item is afhankelijk van de bron.

Druk nogmaals tegelijkertijd op (SEL) en de vooraf ingestelde cijfertoets om het item te annuleren.

De equalizer instellen (EQ3)

U kunt een equalizercurve selecteren voor 7 muzieksoorten (XPLOD, VOCAL, CLUB, JAZZ, NEW AGE, ROCK, CUSTOM) of het equalizereffect uitschakelen met OFF (equalizer OFF).

U kunt voor elke bron een verschillende equalizerinstelling opslaan.

Equalizercurve selecteren

1 Druk op (SOURCE) om een bron (Radio of CD) te selecteren.

2 Druk herhaaldelijk op (EQ3) tot de gewenste equalizercurve verschijnt.

Als u op (EQ3) drukt, wordt het item gewijzigd.



Selecteer "OFF" om het equalizereffect uit te schakelen.

De equalizercurve aanpassen

U kunt de equalizerinstellingen voor verschillende toonbereiken opslaan en regelen.

1 Druk op (SOURCE) om een bron (Radio of CD) te selecteren.

2 Druk herhaaldelijk op (EQ3) om de gewenste equalizercurve te selecteren.

3 Pas de equalizercurve aan.

1 Druk herhaaldelijk op (SEL) om het gewenste toonbereik te selecteren.

Als u op (SEL) drukt, wordt het toonbereik gewijzigd.

LOW → MID → HI (→ BAL → FAD)

2 Druk herhaaldelijk op de volumetoets +/- om het gewenste volume in te stellen.

Het volume kan worden aangepast in stappen van 1 dB van -10 dB tot +10 dB.

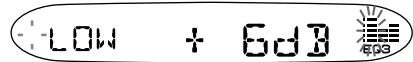

3 Herhaal stap 1 en 2 om de equalizercurve aan te passen.

Als u de fabrieksinstelling voor de equalizercurve wilt herstellen, drukt u 2 seconden op (SEL).

Na 3 seconden keert het display terug naar de normale weergavestand.

Opmerking

Als EQ3 is ingesteld op "OFF", kunt u de equalizercurve-instellingen niet aanpassen.

Aanvullende informatie

Onderhoud

Zekeringen vervangen

Als u de zekering vervangt, moet u deze altijd vervangen door een identiek exemplaar. Als de zekering doorbrandt, moet u de voedingsaansluiting controleren en de zekering vervangen. Brandt de zekering nogmaals door nadat deze is vervangen, dan is er wellicht een interne storing. In dit geval moet u contact opnemen met de dichtstbijzijnde Sony handelaar.

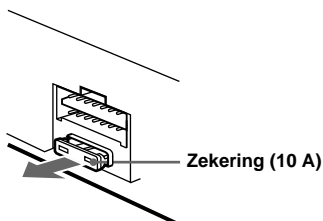

Waarschuwing

Gebruik nooit een zekering die zwaarder is dan de standaardzekering van het toestel omdat dit hierdoor kan worden beschadigd.

Aansluitingen schoonmaken

De werking van het toestel kan worden verstoord als de aansluitingen tussen het toestel en het voorpaneel niet schoon zijn. Maak het voorpaneel los (pagina 7) en reinig de aansluitingen met een in alcohol gedrenkt wattenstaafje om dit te voorkomen. Gebruik hierbij niet teveel kracht, anders kunnen de aansluitingen worden beschadigd.

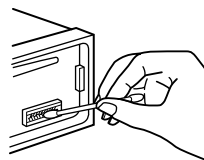

Hoofdtoestel

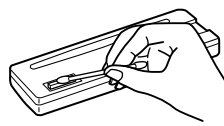

Achterkant voorpaneel

Opmerkingen

- Voor alle veiligheid moet u de motor uitschakelen en de sleutel uit het contactslot halen voordat u de aansluitingen reinigt.
- Raak de aansluitingen nooit rechtstreeks aan met de vingers of een metalen voorwerp.

De lithiumbatterij vervangen

In normale omstandigheden gaan de batterijen ongeveer 1 jaar mee. Afhankelijk van de gebruiksomstandigheden kan de levensduur korter zijn. Als de batterij verzwakt, wordt het bereik van de kaartafstandsbediening kleiner. Vervang de batterij door een nieuwe CR2025 lithiumbatterij. Bij een andere batterij bestaat er brand- of explosiegevaar.

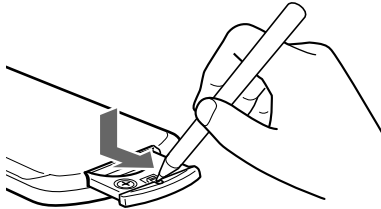

↓
+ zijde omhoog

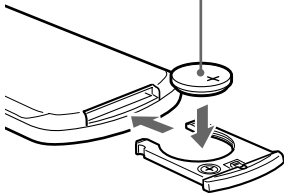

Opmerkingen over lithiumbatterijen

- Houd de lithiumbatterij buiten het bereik van kinderen. Raadpleeg meteen een arts wanneer een batterij wordt ingeslikt.
- Veeg de batterij schoon met een droge doek voor een goed contact.
- Houd bij het plaatsen van de batterij rekening met de juiste polariteit.
- Houd de batterij niet vast met een metalen tang om kortsluiting te voorkomen.

WAARSCHUWING

Bij oneigenlijk gebruik kan de batterij ontploffen.

Probeer niet de batterij op te laden of te openen; werp ook een lege batterij nooit in het vuur.

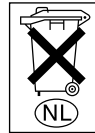

Voor de Klanten in Nederland

Gooi de batterij niet weg maar lever deze in als klein chemisch afval (KCA).

Het toestel verwijderen

1 Verwijder de beschermende rand.

- 1 Maak het voorpaneel los (pagina 7).
- 2 Bevestig de ontgrendelings sleutels op de beschermende rand.

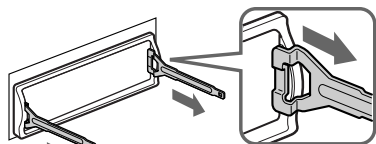

Plaats de ontgrendelings sleutel op de juiste manier.

- 3 Trek de ontgrendelings sleutels naar u toe om de beschermende rand te verwijderen.

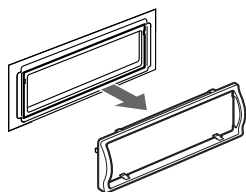

2 Verwijder het toestel.

- 1 Plaats beide ontgrendelings sleutels en duw tot deze vastklikken.

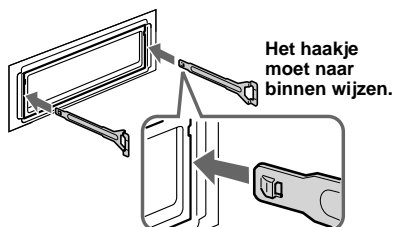

- 2 Trek de ontgrendelings sleutels naar u toe om het toestel los te maken.

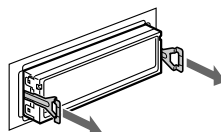

- 3 Schuif het toestel uit de houder.

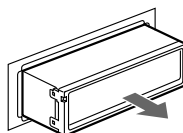

Technische gegevens

CD-spelergedeelte

Signaal/ruis-afstand	90 dB
Frequentiebereik	10 – 20.000 Hz
Snelheidsfluctuaties	Minder dan meetbare waarden

Tunergedeelte

FM

Afstembereik	87,5 -108,0 MHz
Antenne-aansluiting	Aansluiting voor externe antenne
Tussenfrequentie	10,7 MHz/450 kHz
Bruikbare gevoeligheid	9 dBf
Selectiviteit	75 dB bij 400 kHz
Signaal/ruis-afstand	67 dB (stereo). 69 dB (mono)
Harmonische vervorming	bij 1 kHz 0,5 % (stereo), 0,3 % (mono)
Scheiding	35 dB bij 1 kHz
Frequentiebereik	30 – 15.000 Hz

MW/LW

Afstembereik	MW: 531 – 1.602 kHz LW: 153 – 279 kHz
Antenne-aansluiting	Aansluiting voor externe antenne
Tussenfrequentie	10,7 MHz/450 kHz
Gevoeligheid	MW: 30 μ V LW: 40 μ V

Versterker gedeelte

Uitgangen	Luidsprekeruitgangen (sure seal)
Luidsprekerimpedantie	4 – 8 ohm
Maximaal uitgangsvermogen	45 W \times 4 (bij 4 ohm)

Algemeen

Uitgangen	Audio-uitgangen (achter) Relaisstuur aansluiting elektrisch bediende antenne
Ingangen	Telephone ATT- stuur aansluiting
Toonregelingen	Laag: ± 10 dB bij 60 Hz (XPLOD) Gemiddeld: ± 10 dB bij 1 kHz (XPLOD) Hoog: ± 10 dB bij 10 kHz (XPLOD)
Voeding	12 V DC accu (negatieve aarde)
Afmetingen	Ong. 178 \times 50 \times 176 mm (b/h/d)
Montage-afmetingen	Ong. 182 \times 53 \times 161 mm (b/h/d)
Gewicht	Ong. 1,2 kg
Bijgeleverde accessoires	Onderdelen voor installatie en aansluitingen Beschermhoes voor paneel (1)
Los verkrijgbare accessoires	Kaartafstandsbediening RM-X114

*Wijzigingen in ontwerp en technische gegevens
voorbehouden zonder voorafgaande kennisgeving.*

Verhelpen van storingen

De onderstaande controlelijst kan u helpen bij het oplossen van problemen die zich met het toestel kunnen voordoen.

Voordat u de onderstaande controlelijst doorneemt, moet u eerst de aanwijzingen voor aansluiting en gebruik controleren.

Algemeen

Geen geluid.

- Druk op de volumetoets + om het volume aan te passen.
- Zet de ATT-functie uit.
- Zet de faderregelaar in het midden voor een systeem met 2 luidsprekers.

De geheugeninhoud is gewist.

- De RESET toets is ingedrukt.
→ Sla opnieuw op in het geheugen.
- De voedingskabel of de accu zijn losgekoppeld.
- De voedingskabel is niet goed aangesloten.

Geen pieptoon.

- De pieptoon is uitgezet (pagina 16).
- Er is een los verkrijgbare versterker aangesloten en u gebruikt de ingebouwde versterker niet.

De weergave verdwijnt van/verschijnt niet in het weergavevenster.

- De weergave verdwijnt als u op (OFF) drukt en deze toets ingedrukt houdt.
→ Druk nogmaals op (OFF) en houd deze toets ingedrukt tot de weergave verschijnt.
- Verwijder het voorpaneel en reinig de aansluitingen. Zie "Aansluitingen schoonmaken" (pagina 18) voor meer informatie.

Opgeslagen zenders en tijd zijn gewist.

De zekering is doorgebrand.

Maakt geluid met de contactsleutel op ON, ACC of OFF.

De kabels zijn niet goed verbonden met de hulpvoedingsaansluiting van de auto.

Het toestel wordt niet van stroom voorzien.

- Controleer de aansluiting. Als alles in orde is, moet u de zekering controleren.
- De auto heeft geen ACC positie.
→ Druk op (SOURCE) (of plaats een disc) om het toestel in te schakelen.

Het toestel wordt constant van stroom voorzien.

De auto heeft geen ACC positie.

De elektrisch bediende antenne schuift niet uit.

De elektrisch bediende antenne heeft geen relaisdoos.

CD-weergave

Er kan geen disc worden geplaatst.

- Er zit al een CD in het toestel.
- De CD is met kracht verkeerd geplaatst.

Het afspelen begint niet.

- CD defect of vuil.
- Ongefinaliseerde CD-R/CD-RW.
- U probeert een CD-R/CD-RW af te spelen die niet geschikt is voor audiotoeepassingen.
- Sommige CD-R's/CD-RW's kunnen niet worden afgespeeld wegens de opname-apparatuur of de staat van de disc.

Een disc wordt automatisch uitgeworpen.

De omgevingstemperatuur is hoger dan 50°C.

De bedieningsknoppen werken niet.

De CD wordt niet uitgeworpen.

Druk op de RESET toets.

Het geluid verspringt door trilling.

- Het toestel is geïnstalleerd in een hoek van meer dan 60°.
- Het toestel is niet op een stabiele plaats in de auto gemonteerd.

Het geluid verspringt.

Vuile of defecte disc.

Radio-ontvangst

Er kan niet worden afgestemd op voorkeuzezenders.

- Sla de juiste frequentie op in het geheugen.
- Het ontvangstsignaal is te zwak.

Radiozenders kunnen niet worden ontvangen.

Het geluid is gestoord.

- Sluit een elektrische antennebedieningskabel (blauw) of hulpvoedingskabel (rood) aan op de voedingskabel van de auto-antenneversterker (alleen als uw auto is uitgerust met een FM/MW/LW-antenne in de achter- of zijruit).
- Controleer de aansluiting van de auto-antenne.
- De auto-antenne schuift niet uit.
→ Controleer de aansluiting van de voedingskabel van de auto-antenne.
- Controleer de frequentie.

Er kan niet automatisch worden afgestemd op zenders.

- De lokale zoekfunctie is ingesteld op "ON".
→ Stel de lokale zoekfunctie in op "OFF" (pagina 11).
- Het ontvangstsignaal is te zwak.
→ Stem handmatig af.

De aanduiding "ST" knippert.

- Stem nauwkeurig af op de frequentie.
- Het ontvangstsignaal is te zwak.
→ Stel de optie voor mono-ontvangst in op "ON" (pagina 11).

Een stereo uitzending weerklinkt in mono.

Het toestel staat in de mono-ontvangststand.
→ Annuleer mono-ontvangst (pagina 11).

RDS

SEEK begint na enkele seconden weergave.

De zender is niet van het TP-type of heeft een zwak signaal.
→ Druk herhaaldelijk op (TA) tot "TA-OFF" verschijnt.

Geen verkeersinformatie.

- Schakel "TA" in.
- Ondanks TP zendt de zender geen verkeersinformatie uit.
→ Stem af op een andere zender.

PTY geeft "-----" weer.

- De huidige zender is geen RDS-zender.
- Geen RDS-gegevens ontvangen.
- De zender geeft het programmatype niet door.

Foutmeldingen

Foutweergave

De volgende aanduidingen knipperen ongeveer 5 seconden en er weerklinkt een alarmsignaal.

ERROR

- Een CD is vuil of is omgekeerd geplaatst.
→ Reinig de CD of plaats deze op de juiste manier.
- Een CD kan niet worden afgespeeld wegens een of ander probleem.
→ Plaats een andere CD.

FAILURE

De luidsprekers of versterkers zijn niet correct aangesloten.
→ Raadpleeg de installatiehandleiding van dit model om de aansluitingen te controleren.

HI TEMP

De omgevingstemperatuur bedraagt meer dan 50°C.
→ Wacht tot de temperatuur lager is dan 50°C.

OFFSET

Er is wellicht een interne storing.
→ Controleer de aansluiting. Als de foutmelding in het display blijft staan, moet u de dichtstbijzijnde Sony handelaar raadplegen.

RESET

De CD-apparatuur werkt niet om de een of andere reden.
→ Druk op de RESET toets op het toestel.

Berichten

L.SEEK +/-

De Local Seek-functie staat aan tijdens automatisch afstemmen (pagina 11).

NO AF

Er is geen alternatieve frequentie voor de huidige zender.

"....." of "....."

U hebt het begin of het einde van de disc bereikt en u kunt niet verder.

Als deze oplossingen niet helpen, moet u de dichtstbijzijnde Sony handelaar raadplegen.

Tragen Sie danach die Seriennummer (SERIAL NO.) in dem reservierten Feld ein. Sie finden diese auf einem Aufkleber, der auf dem Gerätegehäuse angebracht ist. Nehmen Sie den ausgefüllten Geräte-Pass anschließend unbedingt aus der Bedienungsanleitung heraus, falls Sie diese im Fahrzeug aufbewahren möchten. Bitte bewahren Sie den Geräte-Pass an einem sicheren Ort auf. Er kann im Falle eines Diebstahls zur Identifikation Ihres Eigentums dienen.

caraudio

Geräte-Pass

SONY[®]

Dieser Geräte-Pass dient als Eigentumsnachweis für Ihr caraudio-Gerät im Falle eines Diebstahls.

Wir empfehlen, den Geräte-Pass nicht im Fahrzeug aufzubewahren, um Missbrauch zu verhindern.

Modellbezeichnung

CDX-L480X

Seriennummer (SERIAL NO.)
