

FM/MW/LW Compact Disc Player

Operating Instructions _____ GB

Bedienungsanleitung _____ DE

Mode d'emploi _____ FR

Istruzioni per l'uso _____ IT

Gebruiksaanwijzing _____ NL

Wichtig!

Bitte nehmen Sie sich etwas Zeit, um den Geräte-Pass vollständig auszufüllen. Wo sich dieser befindet, entnehmen Sie bitte dem in der hinteren Umschlagseite dieser Bedienungsanleitung.

Si dichiara che l'apparecchio è stato fabbricato in conformità all'art. 2, Comma 1 del D.M. 28.08.1995 n. 548.

For installation and connections, see the supplied installation/connections manual.

Zur Installation und zum Anschluß siehe die mitgelieferte Installations-/Anschlußanleitung.

En ce qui concerne l'installation et les connexions, consulter le manuel d'installation/connexions fourni.

Per l'installazione e i collegamenti, fare riferimento al manuale di istruzioni di installazione/collegamenti in dotazione.

Zie voor het monteren en aansluiten van het apparaat de bijgeleverde handleiding "Installatie en aansluitingen".



CDX-L360 CDX-L350

Welcome !

Thank you for purchasing this Sony Compact Disc Player. You can enjoy its various features even more with:

- CD TEXT information (displayed when a CD TEXT disc* is played).
- **Optional controller accessory (CDX-L360 only)**
Rotary commander RM-X4S

* A CD TEXT disc is an audio CD that includes information such as the disc name, artist name and track names. This information is recorded on the disc.



CLASS 1
LASER PRODUCT

This label is located on the bottom of the chassis.

This label is located on the drive unit's internal chassis.

Table of Contents

Location of controls	4
Precautions	5
Notes on discs	5

Getting Started

Resetting the unit	6
Detaching the front panel	7
Setting the clock	8

CD Player

Playing a disc	8
Display items	9
Automatically scrolling a disc name	
— Auto Scroll	9
Playing tracks repeatedly	
— Repeat Play	9
Playing tracks in random order	
— Shuffle Play	9

Radio

Storing stations automatically	
— Best Tuning Memory (BTM)	10
Receiving the stored stations	10
Storing only the desired stations	11

RDS

Overview of RDS	11
Automatic retuning for best reception results	
— AF function	12
Receiving traffic announcements	
— TA/TP	13
Presetting RDS stations with AF and TA setting	13
Tuning in stations by programme type	
— PTY	14
Setting the clock automatically	
— CT	15

Other Functions

Using the rotary commander	
(CDX-L360 only)	16
Adjusting the sound characteristics	17
Quickly attenuating the sound	17
Changing the sound and display settings	17
Selecting the sound position	
— My Best sound Position (MBP)	18
Boosting the bass sound	
— D-bass	18

Additional Information

Maintenance	19
Removing the unit	20
Specifications	21
Troubleshooting	22
Error displays/Messages	23

Location of controls

Refer to the pages listed for details.

CD : During Playback

RADIO : During radio reception

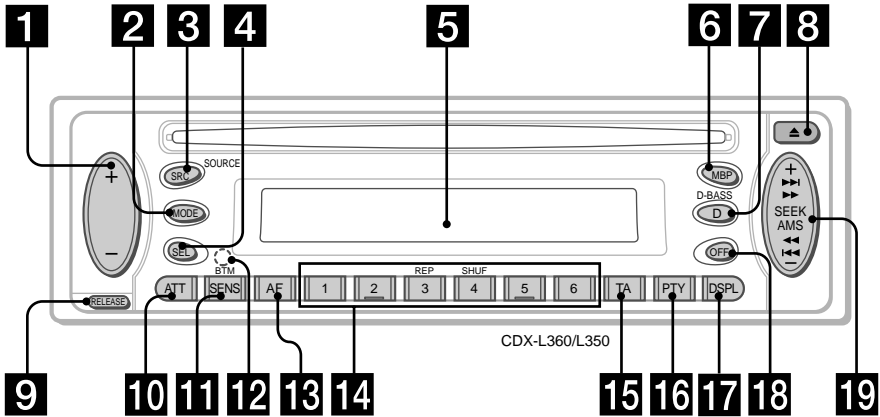

- 1** Volume +/- button 8, 13, 17
- 2** MODE button
RADIO 10, 11, 13
- 3** SRC (SOURCE) (TUNER/CD) button
8, 10, 11, 13
- 4** SEL (select) button 8, 15, 17, 18
- 5** Display window
- 6** MBP (My Best sound Position) button 18
- 7** D (D-BASS) button 18
- 8** ▲ (eject) button 8
- 9** RELEASE (front panel release) button 7
- 10** ATT (attenuate) button 17
- 11** SENS/BTM button 10, 13
- 12** RESET button (located on the front side of the unit, behind the front panel) 6
- 13** AF button 12, 13

- 14** Number buttons 17
CD
③ REP 9
④ SHUF 9
RADIO 10, 11, 12, 13, 15
- 15** TA button 13
- 16** PTY (programme type) button 14
- 17** DSPL (display mode change) button
8, 9, 11
- 18** OFF button* 7, 8
- 19** SEEK/AMS +/- button
CD 8
RADIO 10, 11, 12, 14

* **Warning when installing in a car without an ACC (accessory) position on the ignition key switch**
Be sure to press (OFF) on the unit for 2 seconds to turn off the clock display after turning off the engine. Otherwise, the clock display does not turn off and this causes battery drain.

Precautions

- If your car was parked in direct sunlight, allow the unit to cool off before operating it.
- Power aerials will extend automatically while the unit is operating.

If you have any questions or problems concerning your unit that are not covered in this manual, please consult your nearest Sony dealer.

Moisture condensation

On a rainy day or in a very damp area, moisture condensation may occur inside the lenses and display of the unit. Should this occur, the unit will not operate properly. In such a case, remove the disc and wait for about an hour until the moisture has evaporated.

To maintain high sound quality

Be careful not to splash juice or other soft drinks onto the unit or discs.

Notes on discs

- To keep the disc clean, do not touch the surface. Handle the disc by its edge.
- Keep your discs in their cases or disc magazines when not in use. Do not subject the discs to heat/high temperature. Avoid leaving them in parked cars or on dashboards/rear trunks.

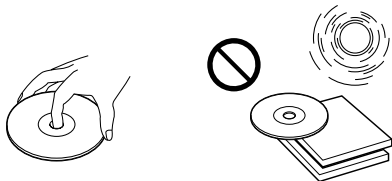

- Do not attach labels, or use discs with sticky ink/residue. Such discs may stop spinning when used, causing a malfunction, or may ruin the disc.

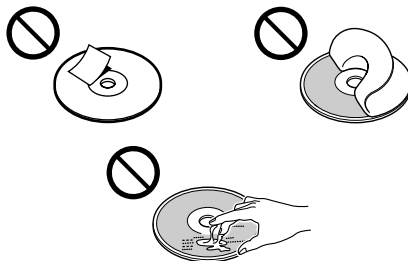

- Discs with non-standard shapes (e.g., heart, square, star) cannot be played on this unit. Attempting to do so may damage the unit. Do not use such discs.
- You cannot play 8cm CDs.
- Before playing, clean the discs with a commercially available cleaning cloth. Wipe each disc from the centre out. Do not use solvents such as benzine, thinner, commercially available cleaners, or artistic spray intended for analog discs.



continue to next page →

Notes on CD-R/CD-RW discs

- You can play CD-Rs (recordable CDs) designed for audio use on this unit. Look for this mark to distinguish CD-Rs for audio use.



This mark denotes that a disc is not for audio use.



- Some CD-Rs (depending on the equipment used for its recording or the condition of the disc) may not play on this unit.
- You cannot play a CD-R that is not finalized*.
* A process necessary for a recorded CD-R disc to be played on the audio CD player.
- You cannot play CD-RWs (rewritable CDs) on this unit.

Getting Started

Resetting the unit

Before operating the unit for the first time or after replacing the car battery, you must reset the unit.

Remove the front panel and press the RESET button with a pointed object, such as a ballpoint pen.

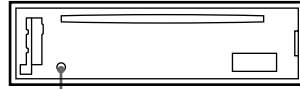

RESET button

Note

Pressing the RESET button will erase the clock setting and some stored contents.

Detaching the front panel

You can detach the front panel of this unit to protect the unit from being stolen.

- 1 Press **OFF***. CD playback or radio reception stops (the key illumination and display remain on).
* If your car has no ACC position on the ignition switch, be sure to turn the unit off by pressing **OFF** for 2 seconds to avoid car battery drain.
- 2 Press **RELEASE**, then pull it off towards you.

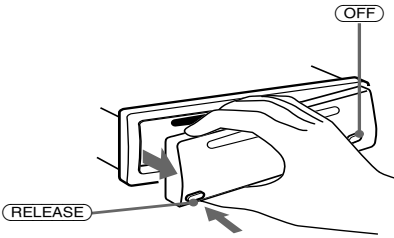

Notes

- If you detach the panel while the unit is still turned on, the power will turn off automatically to prevent the speakers from being damaged.
- Do not drop or put excessive pressure on the front panel and its display window.
- Do not subject the front panel to heat/high temperature or moisture. Avoid leaving it in parked cars or on dashboards/rear trays.

Tip

When carrying the front panel with you, use the supplied front panel case.

Attaching the front panel

Attach part **A** of the front panel to part **B** of the unit as illustrated and push the left side into position until it clicks.

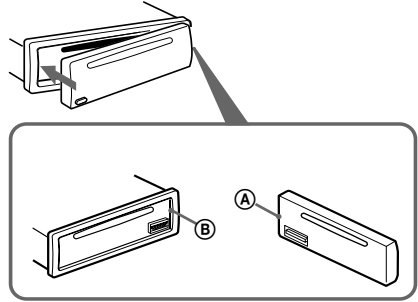

Note

Do not put anything on the inner surface of the front panel.

Setting the clock

The clock uses a 24-hour digital indication.

Example: To set the clock to 10:08

- 1 Press **(DSPL)** for 2 seconds.
The hour indication flashes.



- 1 Press either side of the volume +/- button to set the hour.
- 2 Press **(SEL)**.
The minute indication flashes.
- 3 Press either side of the volume +/- button to set the minute.

- 2 Press **(DSPL)**.



The clock starts. After the clock setting is completed, the display returns to normal play mode.

Tip

You can set the clock automatically with the RDS feature (page 15).

CD Player

Playing a disc

Insert the disc (labelled side up).



Playback starts automatically.

If a disc is already inserted, press **(SRC)** repeatedly until "CD" appears to start playback.

To	Press
Stop playback	▲ or (OFF)
Eject the disc	▲
Skip tracks – Automatic Music Sensor	(SEEK/AMS) (◀◀ / ▶▶) [once for each track]
Fast-forward/ reverse – Manual Search	(SEEK/AMS) (◀◀ / ▶▶) [hold to desired point]

Note

When the last track on the disc is over, playback restarts from the first track of the disc.

Display items

When the disc/track changes, any prerecorded title of the new disc/track is automatically displayed.

Source

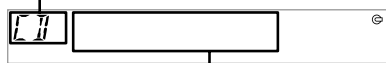

Displayable items

- Track number/Elapsed playing time
- Disc name*¹/Artist name*²
- Track title*¹

To	Press
Switch display item	(DSPL)

*¹ "NO NAME" indicates there is no prerecorded name to display.

*² Only for CD TEXT discs with the artist name.

Notes

- Disc name, artist name, and track title can be displayed with up to 8 characters.
- Some characters cannot be displayed.
- This unit cannot display the artist name for each track of a CD TEXT disc.

Automatically scrolling a disc name — Auto Scroll

If the disc name, artist name, or track name on a CD TEXT disc exceeds 8 characters and the Auto Scroll function is on, information automatically scrolls across the display as follows:

- The disc name appears when the disc has changed (if the disc name is selected).
- The track name appears when the track has changed (if the track name is selected).

If you press (DSPL) to change the display item, the disc or track name of the disc is scrolled automatically whether you set the function on or off.

Selecting "A.SCRL-ON"

During playback, press (SEL) and (3) simultaneously.

In 2 seconds the normal display automatically appears.

To select "A.SCRL-OFF", press (SEL) and (3) simultaneously again.

Note

For some discs with very many characters, the following cases may happen:

- Some of the characters are not displayed.
- Auto Scroll does not work.

Playing tracks repeatedly

— Repeat Play

The current track will repeat itself when it reaches the end.

During playback, press (3) (REP) repeatedly until "REP-1" appears in the display. Repeat Play starts.

To return to normal play mode, select "REP-OFF."

Playing tracks in random order — Shuffle Play

You can select to play the tracks on the current disc in random order.

During playback, press (4) (SHUF) repeatedly until "SHUF-1" appears in the display. Shuffle Play starts.

To return to normal play mode, select "SHUF-OFF."

Radio

The unit can store up to 6 stations per band (FM1, FM2, FM3, MW, and LW).

Caution

When tuning in stations while driving, use Best Tuning Memory to prevent accidents.

Storing stations automatically

— Best Tuning Memory (BTM)

The unit selects the stations with the strongest signals within the selected band, and stores them in the order of their frequency.

- 1 Press **(SRC)** repeatedly to select the radio.
- 2 Press **(MODE)** repeatedly to select the band.
- 3 Press **(SENS/BTM)** for 2 seconds. The unit stores stations in the order of their frequencies on the number buttons. A beep sounds when the setting is stored.

Notes

- If only a few stations can be received due to weak signals, some number buttons will retain their former settings.
- When a number is indicated in the display, the unit starts storing stations from the one currently displayed.

Receiving the stored stations

- 1 Press **(SRC)** repeatedly to select the radio.
- 2 Press **(MODE)** repeatedly to select the band.
- 3 Press the number button (**(1)** to **(6)**) on which the desired station is stored.

If preset tuning does not work

— Automatic tuning/ Local Seek Mode

Automatic tuning:

Press either side of **(SEEK/AMS)** to search for the station.

Scanning stops when the unit receives a station. Press either side of **(SEEK/AMS)** repeatedly until the desired station is received.

Local Seek Mode:

If the automatic tuning stops too frequently, press **(SENS/BTM)** repeatedly until "LOCAL-ON" appears.

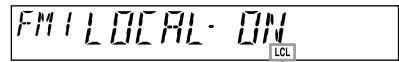

"LCL" indicator is displayed.

Only the stations with relatively strong signals will be tuned in.

Tip

If you know the frequency of the station you want to listen to, press either side of **(SEEK/AMS)** until the desired frequency appears (manual tuning).

If FM stereo reception is poor

— Monaural Mode

During radio reception, press **(SENS/BTM)** repeatedly until "MONO-ON" appears.

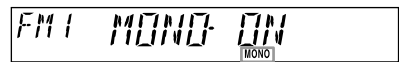

"MONO" indicator is displayed.

The sound improves, but becomes monaural ("ST" disappears).

To return to normal mode, select "MONO-OFF."

Storing only the desired stations

You can manually preset the desired stations on any chosen number button.

- 1 Press **(SRC)** repeatedly to select the radio.
- 2 Press **(MODE)** repeatedly to select the band.
- 3 Press either side of **(SEEK/AMS)** to tune in the station that you want to store.
- 4 Press the desired number button (**1** to **6**) until "MEM" appears. The number button indication appears in the display.

Note

If you try to store another station on the same number button, the previously stored station will be erased.

RDS

Overview of RDS

FM stations servicing Radio Data System (RDS) sends inaudible digital information along with the regular radio programme signal. For example, one of the following will be displayed upon receiving a station with RDS capability.

Source

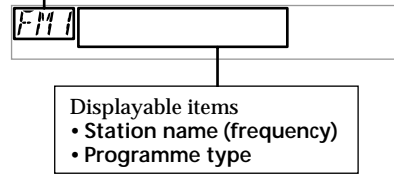

To	Press
Switch display item	(DSPL)

RDS services

RDS data offers you other conveniences, such as:

- **Automatic retuning** of a programme, helpful during long-distance drives. — AF → page 12
- **Receiving traffic announcements**, even when enjoying another programme/source. — TA → page 13
- **Selecting stations by the type of programme** it broadcasts. — PTY → page 14
- **Automatic clock time setting**. — CT → page 15

Notes

- Depending on the country or region, not all of the RDS functions are available.
- RDS may not work properly if the signal strength is weak or if the station you are tuned to is not transmitting RDS data.

Automatic retuning for best reception results

— AF function

The alternative frequencies (AF) function allows the radio to always tune into the area's strongest signal for the station you are listening to.

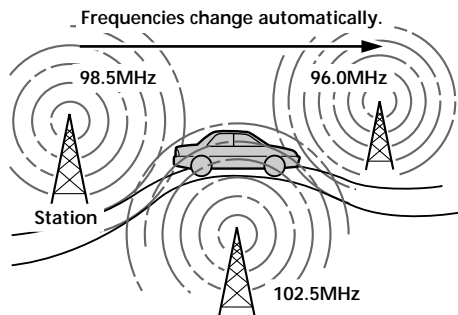

- 1 Select an FM station (page 10).
- 2 Press **AF** repeatedly until "AF-ON" appears.
The unit starts searching for an alternative station with a stronger signal in the same network.
If "NO AF" flashes, the currently tuned into station does not have an alternative frequency.

Notes

- If you want to change the on/off setting while playing a CD, press **AF**.
- When there is no alternative frequency in the area or when you do not need to search for one, turn the AF function off by selecting "AF-OFF."

For stations without alternative frequencies

Press either side of **SEEK/AMS** while the station name is flashing (within 8 seconds).

The unit starts searching for another frequency with the same PI (Programme Identification) data ("PI SEEK" appears). If the unit cannot find the same PI, the unit returns to the previously selected frequency.

Staying with one regional programme

When AF function is on: this unit's factory-set setting restricts reception to a specific region, so you won't be switched to another regional station with a stronger frequency. If you leave this regional programme's reception area or would like to take advantage of the whole AF function, press **AF** for 2 seconds until "REG-OFF" appears.

Note

This function does not work in the United Kingdom and in some other areas.

Local Link function (United Kingdom only)

This function enables you to select other local stations in the area, even if they are not stored on your number buttons.

- 1 Press a number button (**1** to **6**) that has a local station stored on it.
- 2 Within 5 seconds, press the number button of the local station again.
- 3 Repeat this procedure until the desired local station is received.

Receiving traffic announcements — TA/TP

By activating the Traffic Announcement (TA) and Traffic Programme (TP). You can automatically tune in an FM station broadcasting traffic announcements. These settings function regardless of the current FM programme/source, CD; the unit switches back to the original source when the bulletin is over.

Press **(TA)** repeatedly until "TA-ON" appears.

The unit starts searching for traffic information stations.

"TP" indicates reception of such stations, and "TA" flashes during an actual traffic announcement. The unit will continue searching for stations available with TP if "NO TP" is indicated.

To cancel all traffic announcements, select "TA-OFF".

To	Press
Cancel current announcement	(TA)

Tip

You can also cancel the current announcement by pressing **(SRC)** or **(MODE)**.

Presetting the volume of traffic announcements

You can preset the volume level of the traffic announcements so you won't miss hearing them.

- 1 Press either side of the volume +/- button to adjust the desired volume level.
- 2 Press **(TA)** for 2 seconds.
"TA" appears and the setting is stored.

Receiving emergency announcements

If either AF or TA is on, the unit will switch to emergency announcements, if one comes in while listening to an FM station or CD.

Presetting RDS stations with AF and TA setting

When you preset RDS stations, the unit stores each station's AF/TA setting (on/off) as well as its frequency. You can select a different setting (for AF, TA, or both) for individual preset stations, or the same setting for all preset stations. If you preset stations with "AF on" the unit automatically stores stations with the strongest radio signal.

Presetting the same setting for all preset stations

- 1 Select an FM band (page 10).
- 2 Press **(AF)** and/or **(TA)** to select "AF-ON" and/or "TA-ON."
Note that selecting "AF-OFF" or "TA-OFF" stores not only RDS stations, but also non-RDS stations.
- 3 Press **(SENS/BTM)** until "BTM" flashes.

Presetting different settings for each preset station

- 1 Select an FM band, and tune in the desired station.
- 2 Press **(AF)** and/or **(TA)** to select "AF-ON" and/or "TA-ON."
- 3 Press the desired number button until "MEM" appears.
Repeat from step 1 to preset other stations.

Note

If you want to change the AF/TA setting while you are playing a CD, press **(AF)** or **(TA)**.

Tuning in stations by programme type — PTY

You can tune in a station by selecting the type of programme you would like to listen to.

Programme types	Display
News	NEWS
Current Affairs	AFFAIRS
Information	INFO
Sports	SPORT
Education	EDUCATE
Drama	DRAMA
Culture	CULTURE
Science	SCIENCE
Varied	VARIED
Popular Music	POP M
Rock Music	ROCK M
Easy Listening	EASY M
Light Classical	LIGHT M
Classical	CLASSICS
Other Music Type	OTHER M
Weather	WEATHER
Finance	FINANCE
Children's Programmes	CHILDREN
Social Affairs	SOCIAL A
Religion	RELIGION
Phone In	PHONE IN
Travel	TRAVEL
Leisure	LEISURE
Jazz Music	JAZZ
Country Music	COUNTRY
National Music	NATION M
Oldies Music	OLDIES
Folk Music	FOLK M
Documentary	DOCUMENT

Note

You cannot use this function in some countries where no PTY (Programme Type selection) data is available.

- 1 Press **(PTY)** during FM reception.

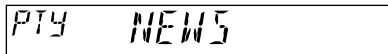

The current programme type name appears if the station is transmitting the PTY data. "-----" appears if the received station is not an RDS station, or if the RDS data is not received.

- 2 Press **(PTY)** repeatedly until the desired programme type appears.

The programme types appear in the order shown in the above table. "-----" appears if the programme type is not specified if the RDS data.



- 3 Press either side of **(SEEK/AMS)**.

The unit starts searching for a station broadcasting the selected programme type.

Setting the clock automatically — CT

The CT (Clock Time) data from the RDS transmission sets the clock automatically.

Selecting “CT-ON”

During radio reception, press (SEL) and (2) simultaneously.

The clock is set.

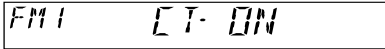

In one second the normal display automatically appears.

To select “CT-OFF”, press (SEL) and (2) simultaneously again.

Notes

- The CT function may not work even though an RDS station is being received.
- There might be a difference between the time set by the CT function and the actual time.

Other Functions

You can also control the unit with a rotary commander (optional) (CDX-L360 only).

Using the rotary commander (CDX-L360 only)

First, attach the appropriate label depending on how you want to mount the rotary commander.

The rotary commander works by pressing buttons and/or rotating controls.

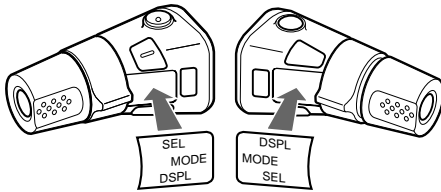

By pressing buttons

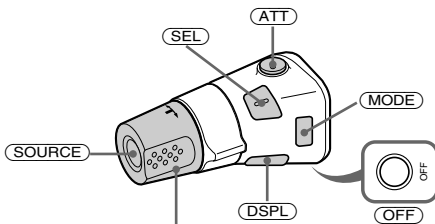

Rotate the VOL control to adjust the volume.

Press	To
(SOURCE)	Change source (radio/CD)
(MODE)	Change radio band
(ATT)	Attenuate sound
(OFF) *	Stop playback or radio reception
(SEL)	Adjust the sound menu
(DSPL)	Change the display item

* If your car has no ACC (accessory) position on the ignition key switch, be sure to press (OFF) for 2 seconds to turn off the clock indication after turning off the ignition.

By rotating the control

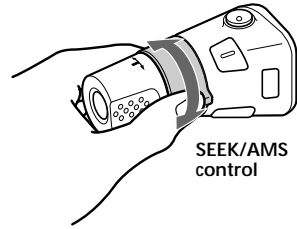

SEEK/AMS control

Rotate and release to:

- Skip tracks.
- Tune in stations automatically.

Rotate, hold, and release to:

- Fast-forward/reverse a track.
- find a station manually.

By pushing in and rotating the control

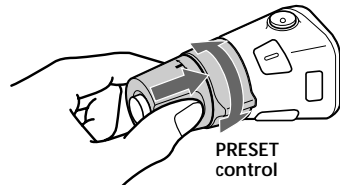

PRESET control

Push in and rotate the control to:

- Receive preset stations.

Changing the operative direction

The operative direction of controls is factory-set as shown below.

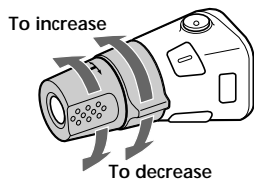

If you need to mount the rotary commander on the right hand side of the steering column, you can reverse the operative direction.

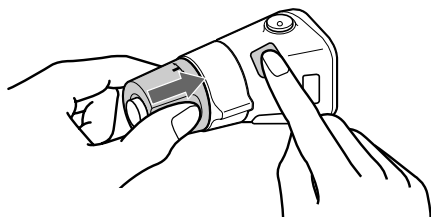

Press **(SEL)** for 2 seconds while pushing the VOL control.

Adjusting the sound characteristics

You can adjust the bass, treble, balance, and fader.

The bass and treble levels can be stored independently for each source.

- 1 Select the item you want to adjust by pressing **(SEL)** repeatedly. Each time you press **(SEL)**, the item changes as follows:

BAS (bass) → TRE (treble) →
BAL (left-right) → FAD (front-rear)

- 2 Adjust the selected item by pressing either side of the volume +/- button. When adjusting with the rotary commander, press **(SEL)** and rotate the VOL control.

Note

Adjust within 3 seconds after selecting the item.

Quickly attenuating the sound

Press **(ATT)**.

After "ATT-ON" momentarily flashes, the "ATT" indication appears in the display.

To restore the previous volume level, press

(ATT) again.

"ATT-OFF" flashes momentarily.

Tip

When the interface cable of a car telephone is connected to the ATT lead, the unit decreases the volume automatically when a telephone call comes in (Telephone ATT function).

Changing the sound and display settings

The following items can be set:

- CT (Clock Time) (page 15).
- A.SCRL (Auto Scroll)* (page 9).
- M.DSPL (Motion Display)
 - the demonstration mode which appears when no source is selected (e.g., tuner is turned off).
- BEEP – to turn the beep sound on or off.

Selecting the desired item

Press **(SEL)** and the desired preset number button simultaneously.

(SEL) + **(2)**: CT

(SEL) + **(3)**: A.SCRL*

(SEL) + **(4)**: M.DSPL

(SEL) + **(6)**: BEEP

* When no CD is playing, this item will not appear.

After the mode setting completed, the display returns to normal play mode.

Note

The displayed item will differ depending on the source.

To cancel the item, press **(SEL)** and the preset number button simultaneously again.

Selecting the sound position

— My Best sound Position

(MBP)

When you drive without passengers, you can enjoy the most comfortable sound environment with “My Best sound Position.” “My Best sound Position” has two presets, which adjust the sound level of balance and fader. You can select one very easily with the MBP button.

Display window	Balance Level		Fader Level	
	Right	Left	Front	Rear
MBP-A	- 4dB	0	0	- 4dB
MBP-B	0	- 4dB	0	- 4dB
MBP-OFF	0	0	0	0

Press **(MBP)** repeatedly for the desired listening position.

The mode of “My Best sound Position” is shown in the display in order of the table.

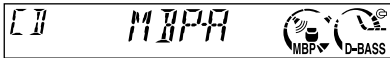

After one second, the display goes back to the normal playback mode.

If you want to adjust the sound level of balance and fader more precisely, you can do it using the **(SEL)** button. (page 17)

Notes

- When the BAL (balance) or FAD (fader) in “Adjusting the sound characteristics” (page 17) is adjusted, the MBP setting returns OFF.
- When MBP is set to OFF, the BAL and FAD setting is activated.

Boosting the bass sound

— D-bass

You can enjoy a clear and powerful bass sound. The D-bass function boosts the low frequency signal and high frequency signal with a sharper curve than conventional bass boost.

You can hear the bass line more clearly even while the vocal volume remains the same. You can emphasize and adjust the bass sound easily with the **(D)** (D-BASS) button.

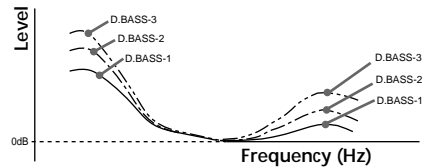

Adjusting the bass curve

Press **(D)** (D-BASS) repeatedly to select the desired bass curve.

As the D-BASS number increases so does the effect.

Note

The bass sound may distort at same volume. If the bass sound distorts, select less effective bass curve.

Additional Information

Maintenance

Fuse replacement

When replacing the fuse, be sure to use one matching the amperage rating stated on the original fuse. If the fuse blows, check the power connection and replace the fuse. If the fuse blows again after replacement, there may be an internal malfunction. In such a case, consult your nearest Sony dealer.

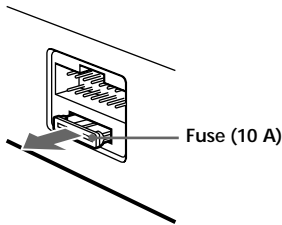

Warning

Never use a fuse with an amperage rating exceeding the one supplied with the unit as this could damage the unit.

Cleaning the connectors

The unit may not function properly if the connectors between the unit and the front panel are not clean. In order to prevent this, detach the front panel (page 7) and clean the connectors with a cotton swab dipped in alcohol. Do not apply too much force. Otherwise, the connectors may be damaged.

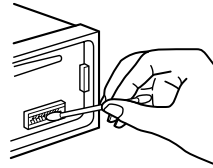

Main unit

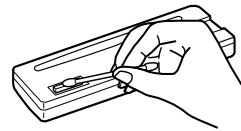

Back of the front panel

Notes

- For safety, turn off the ignition before cleaning the connectors, and remove the key from the ignition switch.
- Never touch the connectors directly with your fingers or with any metal device.

Removing the unit

1 Remove the front cover

- 1 Detach the front panel (page 7).
- 2 Press the clip inside the front cover with a thin screwdriver.

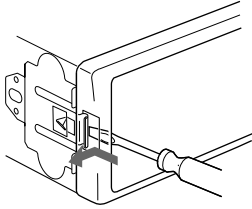

- 3 Repeat step 2 for the other side.

2 Remove the unit

- 1 Use a thin screwdriver to push in the clip on the left side of the unit, then pull out the left side of the unit until the catch clears the mounting.

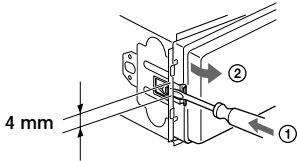

- 2 Repeat step 1 for the right side.
- 3 Slide the unit out of its mounting.

Specifications

CD player section

Signal-to-noise ratio	90 dB
Frequency response	10 – 20,000 Hz
Wow and flutter	Below measurable limit

Tuner section

FM

Tuning range	87.5 – 108.0 MHz
Aerial terminal	External aerial connector
Intermediate frequency	10.7 MHz/450 kHz
Usable sensitivity	8 dBf
Selectivity	75 dB at 400 kHz
Signal-to-noise ratio	66 dB (stereo), 72 dB (mono)

Harmonic distortion at 1 kHz	0.6 % (stereo), 0.3 % (mono)
------------------------------	---------------------------------

Separation	35 dB at 1 kHz
Frequency response	30 – 15,000 Hz

MW/LW

Tuning range	MW: 531 – 1,602 kHz
--------------	---------------------

LW: 153 – 279 kHz

Aerial terminal	External aerial connector
-----------------	---------------------------

Intermediate frequency	10.7 MHz/450 kHz
------------------------	------------------

Sensitivity	MW: 30 μ V LW: 40 μ V
-------------	----------------------------------

Power amplifier section

Outputs	Speaker outputs (sure seal connectors)
Speaker impedance	4 – 8 ohms
Maximum power output	45 W \times 4 (at 4 ohms)

General

Outputs	Power aerial relay control lead
Inputs	Telephone ATT control lead
Tone controls	Bass \pm 9 dB at 100 Hz Treble \pm 9 dB at 10 kHz
Power requirements	12 V DC car battery (negative earth)
Dimensions	Approx. 178 \times 50 \times 177 mm (w/h/d)
Mounting dimensions	Approx. 182 \times 53 \times 162 mm (w/h/d)
Mass	Approx. 1.2 kg
Supplied accessories	Parts for installation and connections (1 set) Front panel case (1)
Optional accessories	Rotary commander RM-X4S (CDX-L360 only)

Design and specifications are subject to change without notice.

Troubleshooting

The following checklist will help you remedy problems you may encounter with your unit. Before going through the checklist below, check the connection and operating procedures.

General

No sound.

- Adjust the volume with volume + button.
- Cancel the ATT function.
- Set the fader control to the centre position for a 2-speaker system.

The contents of the memory have been erased.

- The RESET button has been pressed.
→ Store again into the memory.
- The power cord or battery has been disconnected.
- The power connecting cord is not connected properly.

No beep sound.

The beep sound is cancelled (page 17).

Indications disappear from/do not appear in the display.

- The clock display disappears if you press **OFF** for 2 seconds.
→ Press **OFF** again for 2 seconds to display the clock.
- Remove the front panel and clean the connectors. See “Cleaning the connectors” (page 19) for details.

When stopping playback or radio reception, the clock is not displayed.

M.DSPL is displayed. (M.DSPL mode was set to 1 or 2.)

→ Set the M.DSPL mode to “off” (page 17).

Stored stations and correct time are erased. The fuse has blown.

Makes noise when the ignition key is in the ON, ACC, or OFF position.

The leads are not matched correctly with the car’s accessory power connector.

No power is being supplied to the unit.

- Check the connection. If everything is in order, check the fuse.
- The car does not have an ACC position.
→ Press **(SRC)** (or insert a disc) to turn on the unit.

The power is continuously supplied to the unit.

The car does not have an ACC position.

The power aerial does not extend.

The power aerial does not have a relay box.

CD playback

A disc cannot be loaded.

- Another CD is already loaded.
- The CD is forcibly inserted upside down or in the wrong way.

Playback does not begin.

- Dirty or defective disc.
- CD-R that is not finalized, or a CD-RW.
- You tried to playback a CD-R not designed for audio use.
- Some CD-Rs may not play due to its recording equipment or the disc condition.

A disc is automatically ejected.

The ambient temperature exceeds 50°C.

CD will not be ejected.

The operation buttons do not function.

Press the RESET button.

The sound skips from vibration.

- The unit is installed at an angle of more than 60°.
- The unit is not installed in a sturdy part of the car.

The sound skips.

Dirty or defective disc.

Radio reception

Preset tuning is not possible.

- Store the correct frequency in the memory.
- The broadcast signal is too weak.

The stations cannot be received.

The sound is hampered by noises.

- Connect a power aerial control lead (blue) or accessory power supply lead (red) to the power supply lead of a car's aerial booster. (Only when your car has built-in FM/MW/LW aerial in the rear/side glass.)
- Check the connection of the car aerial.
- The auto aerial will not go up.
 - Check the connection of the power aerial control lead.
- Check the frequency.

Automatic tuning is not possible.

- The local seek mode is set to "ON."
 - Set the local seek mode to "OFF" (page 10).
- The broadcast signal is too weak.
 - Perform manual tuning.

The "ST" indication flashes.

- Tune in the frequency accurately.
- The broadcast signal is too weak.
 - Set to the monaural reception mode (page 10).

A programme broadcast in stereo is heard in monaural.

- The unit is in monaural reception mode.
 - Cancel monaural reception mode (page 10).

RDS

The SEEK starts after a few seconds of listening.

- The station is non-TP or has weak signal.
 - Press (AF) or (TA) repeatedly until "AF-OFF" or "TA-OFF" appears.

No traffic announcements.

- Activate "TA."
- The station does not broadcast any traffic announcements despite being TP.
 - Tune in another station.

PTY displays "-----."

- The current station is not an RDS station.
- RDS data has not been received.
- The station does not specify the programme type.

Error displays/Messages

Error displays

The following indications will flash for about 5 seconds, and an alarm sound will be heard.

ERROR*¹

- A CD is dirty or inserted upside down.
 - Clean or insert the CD correctly*².
- A CD cannot play because of some problem.
 - Insert another CD*².

HI TEMP

- The ambient temperature is more than 50°C.
 - Wait until the temperature goes down below 50°C.

NO DISC

- No disc is inserted in the CD unit.
 - Insert discs in the CD unit.

RESET

- The CD unit cannot be operated because of some problem.
 - Press the RESET button on the unit.

If these solutions do not help improve the situation, consult your nearest Sony dealer.

Messages

L.SEEK +/-

- The Local Seek mode is on during automatic tuning (page 10).

NO AF

- There is no alternative frequency for the current station.

"-----" Or "-----"

- You have reached the beginning or the end of the disc and you cannot go any further.

*¹ When an error occurs during playback of a CD, the disc number of the CD does not appear in the display.

*² The disc number of the disc causing the error appears in the display.

Willkommen!

Danke, daß Sie sich für diesen CD-Player von Sony entschieden haben. Dieses Gerät bietet eine Vielzahl von Merkmalen, die Sie dank der folgenden Funktionen und des folgenden Zubehörs noch besser nutzen können:

- CD-TEXT-Informationen (werden angezeigt, wenn Sie eine CD mit CD-TEXT* abspielen).

- **Zusätzliche Fernbedienung (nur CDX-L360)**

Joystick RM-X4S

* Eine CD mit CD TEXT ist eine Audio-CD, die Informationen wie den Namen der CD, den Namen des Interpreten und die Namen der Titel enthält. Diese Daten sind auf der CD aufgezeichnet.



CLASS 1
LASER PRODUCT

Dieses Etikett befindet sich an der Unterseite des Gehäuses.

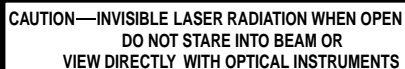

CAUTION—INVISIBLE LASER RADIATION WHEN OPEN
DO NOT STARE INTO BEAM OR
VIEW DIRECTLY WITH OPTICAL INSTRUMENTS

Dieses Etikett befindet sich am internen Chassis der Laufwerkseinheit.

Inhalt

Lage und Funktion der Teile und Bedienelemente	4
Sicherheitsmaßnahmen	5
Hinweise zu CDs	5

Vorbereitungen

Zurücksetzen des Geräts	6
Abnehmen der Frontplatte	7
Einstellen der Uhr	8

CD-Player

Wiedergeben einer CD	8
Anzeigen im Display	9
Automatisches Verschieben des Namens einer CD	
— Auto Scroll	9
Wiederholtes Wiedergeben von Titeln	
— Repeat Play	9
Wiedergeben von Titeln in willkürlicher Reihenfolge	
— Shuffle Play	9

Radio

Automatisches Speichern von Radiosendern	
— Speicherbelegungsautomatik (BTM-Funktion)	10
Einstellen gespeicherter Sender	10
Speichern bestimmter Radiosender	11

RDS

Übersicht über RDS	11
Automatisches Neueinstellen von Sendern	
— AF-Funktion	12
Empfang von Verkehrsdurchsagen	
— TA/TP	13
Speichern von RDS-Sendern zusammen mit der AF- und TA-Einstellung	13
Einstellen von Sendern nach Programmtyp	
— PTY	14
Automatisches Einstellen der Uhr	
— CT	15

Weitere Funktionen

Der Joystick (nur CDX-L360)	16
Einstellen der Klangeigenschaften	17
Schnelles Dämpfen des Tons	17
Wechseln der Klang- und Anzeigeeinstellungen	17
Auswählen der Klangposition	
— Beste Klangposition (MBP)	18
Betonen der Bässe	
— D-bass	18

Weitere Informationen

Wartung	19
Ausbauen des Geräts	20
Technische Daten	21
Störungsbehebung	22
Fehlermeldungen/Meldungen	23

Lage und Funktion der Teile und Bedienelemente

Näheres finden Sie auf den angegebenen Seiten.

CD : Während der Wiedergabe

RADIO : Beim Radioempfang

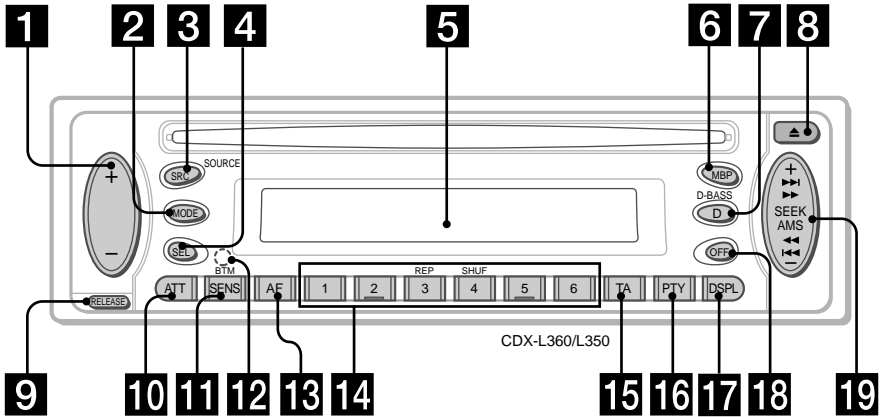

1 Lautstärketaste +/- 8, 13, 17

2 Taste MODE
RADIO 10, 11, 13

3 Taste SRC (SOURCE) (TUNER/CD)
8, 10, 11, 13

4 Taste SEL (Wählen) 8, 15, 17, 18

5 Display

6 Taste MBP (Beste Klangposition) 18

7 Taste D (D-BASS) 18

8 Taste ▲ (Auswerfen) 8

9 Taste RELEASE (Entriegelung der Frontplatte) 7

10 Taste ATT (Dämpfen) 17

11 Taste SENS/BTM 10, 13

12 Taste RESET (befindet sich an der Vorderseite des Geräts hinter der Frontplatte) 6

13 Taste AF 12, 13

14 Zahlentasten 17

CD
③ REP 9
④ SHUF 9

RADIO 10, 11, 12, 13, 15

15 Taste TA 13

16 Taste PTY (Programmtypauswahl) 14

17 Taste DSPL (Ändern des Anzeigemodus)
8, 9, 11

18 Taste OFF* 7, 8

19 Taste SEEK/AMS +/-
CD 8

RADIO 10, 11, 12, 14

* **Warnhinweis zur Installation des Geräts in einem Auto mit Zündschloß ohne Zubehörposition ACC oder I**
Drücken Sie am Gerät unbedingt 2 Sekunden lang (OFF), um die Uhrzeitanzeige auszuschalten, nachdem Sie den Motor ausgeschaltet haben.
Andernfalls wird die Uhrzeitanzeige nicht ausgeschaltet, und der Autobatterie wird Strom entzogen.

Sicherheitsmaßnahmen

- Wenn das Auto in direktem Sonnenlicht geparkt war, warten Sie, bis sich das Gerät abgekühlt hat, bevor Sie es wieder benutzen.
- Motorantennen werden beim Betrieb des Geräts automatisch ausgefahren.

Wenn Sie Fragen haben oder an Ihrem Gerät Probleme auftauchen, die in dieser Bedienungsanleitung nicht behandelt werden, wenden Sie sich bitte an Ihren Sony-Händler.

Feuchtigkeitskondensation

Bei Regen oder bei sehr hoher Luftfeuchtigkeit kann sich in den Linsen und im Display des Geräts Feuchtigkeit niederschlagen. In diesem Fall funktioniert das Gerät nicht mehr richtig. Nehmen Sie die CD heraus, und warten Sie etwa eine Stunde, bis die Feuchtigkeit verdunstet ist.

So bewahren Sie die hohe Tonqualität

Achten Sie darauf, daß keine Säfte oder anderen zuckerhaltigen Getränke auf das Gerät oder die CDs spritzen.

Hinweise zu CDs

- Berühren Sie nicht die Oberfläche, damit die CD nicht verschmutzt. Fassen Sie die CD nur am Rand an.
- Bewahren Sie CDs in ihrer Hülle oder in den CD-Magazinen auf, wenn sie nicht abgespielt werden. Schützen Sie die CDs vor Hitze und hohen Temperaturen. Lassen Sie sie nicht in einem geparkten Auto, auf dem Armaturenbrett oder der Hutablage liegen.

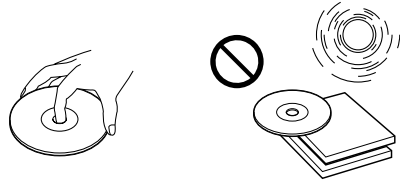

- Bringen Sie auf CDs keine Aufkleber an. Verwenden Sie keine CDs mit Resten von Kleber oder anderen klebrigen Rückständen. Solche CDs können im Gerät hängenbleiben und sich nicht weiterdrehen, was zu Schäden am Gerät und der CD selbst führen kann.

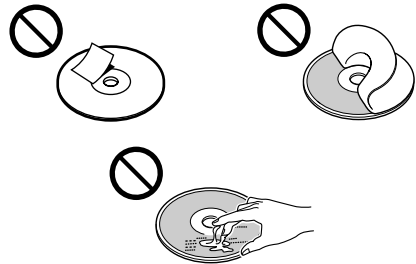

- CDs mit außergewöhnlichen Formen (z. B. herzförmige, quadratische oder sternförmige CDs) können mit diesem Gerät nicht wiedergegeben werden. Falls Sie es doch versuchen, kann das Gerät beschädigt werden. Verwenden Sie solche CDs nicht.
- Single-CDs (8-cm-CDs) können nicht wiedergegeben werden.
- Reinigen Sie die CDs vor dem Abspielen mit einem handelsüblichen Reinigungstuch. Wischen Sie dabei von der Mitte nach außen. Lösungsmittel wie Benzin, Verdünner oder handelsübliche, für Schallplatten bestimmte Reiniger und Antistatiksprays dürfen nicht verwendet werden.



Fortsetzung siehe nächste Seite →

Hinweise zu CD-Rs/CD-RWs

- Mit diesem Gerät können Sie CD-Rs (beschreibbare CDs), die als Audio-CDs konzipiert sind, wiedergeben lassen. An dieser Markierung können Sie CD-Rs, die als Audio-CDs konzipiert sind, erkennen.



Diese Markierung kennzeichnet Datenträger, die nicht für die Audiowiedergabe geeignet sind.



- Je nach dem Gerät, mit dem die CD-R bespielt wurde, oder dem Zustand der CD-R selbst ist eine Wiedergabe mit diesem Gerät jedoch nicht in jedem Fall möglich.
- Eine noch nicht abgeschlossene CD-R kann nicht wiedergegeben werden*.
** Dieser Vorgang ist notwendig, damit eine bespielte CD-R auf einem Audio-CD-Player abgespielt werden kann.*
- CD-RWs (wiederbeschreibbare CD) können mit diesem Gerät nicht wiedergegeben werden.

Vorbereitungen

Zurücksetzen des Geräts

Bevor Sie das Gerät zum ersten Mal benutzen oder nachdem Sie die Autobatterie ausgetauscht haben, müssen Sie das Gerät zurücksetzen.

Nehmen Sie die Frontplatte ab, und drücken Sie die Taste RESET mit einem spitzen Gegenstand, wie z. B. einem Kugelschreiber.

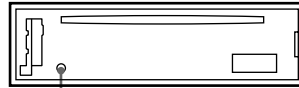

Taste RESET

Hinweis

Wenn Sie die Taste RESET drücken, werden die eingestellte Uhrzeit und einige weitere gespeicherte Einstellungen gelöscht.

Abnehmen der Frontplatte

Um einem Diebstahl des Geräts vorzubeugen, kann die Frontplatte abgenommen werden.

- 1 Drücken Sie **(OFF)** *. Die CD-Wiedergabe oder der Radioempfang enden. Die Tastenbeleuchtung und das Display bleiben eingeschaltet.

* Wenn Ihr Fahrzeug nicht über ein Zündschloß mit Zubehörposition (ACC oder I) verfügt, halten Sie am Gerät unbedingt 2 Sekunden lang **(OFF)** gedrückt, um das Gerät vollständig auszuschalten. Andernfalls wird der Autobatterie weiterhin Strom entzogen.

- 2 Drücken Sie auf **(RELEASE)**, und ziehen Sie die Frontplatte dann auf sich zu.

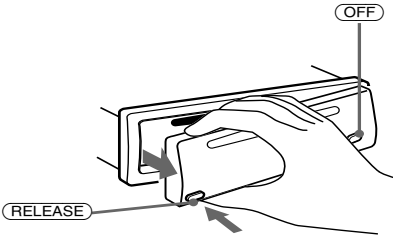

Hinweise

- Wenn Sie die Frontplatte bei eingeschaltetem Gerät abnehmen, schaltet sich das Gerät automatisch aus, um eine Beschädigung der Lautsprecher zu vermeiden.
- Lassen Sie die Frontplatte nicht fallen. Drücken Sie nicht zu fest gegen die Frontplatte oder das Display.
- Schützen Sie die Frontplatte vor Hitze, hohen Temperaturen und Feuchtigkeit. Lassen Sie sie nicht in einem geparkten Auto, auf dem Armaturenbrett oder der Hutablage liegen.

Tip

Bewahren Sie die Frontplatte im mitgelieferten Behälter auf, wenn Sie sie bei sich tragen.

Anbringen der Frontplatte

Bringen Sie Teil **(A)** der Frontplatte wie auf der Abbildung zu sehen an Teil **(B)** des Geräts an, und drücken Sie das linke Ende der Frontplatte an, bis diese mit einem Klicken einrastet.

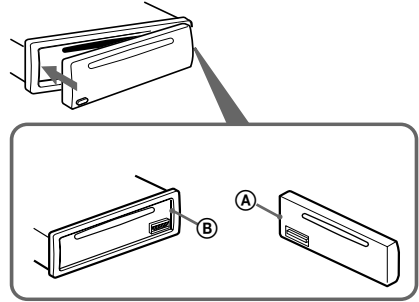

Hinweis

Legen Sie auf der Innenseite der Frontplatte nichts ab.

Einstellen der Uhr

Die Uhr zeigt die Zeit digital im 24-Stunden-Format an.

Beispiel: Einstellen der Uhr auf 10:08

- 1 Drücken Sie **(DSPL)** 2 Sekunden lang.
Die Stundenanzeige blinkt.



- 1 Stellen Sie mit einer der Seiten der Lautstärketaste +/- die Stunden ein.
- 2 Drücken Sie **(SEL)**.
Die Minutenanzeige blinkt.
- 3 Stellen Sie mit einer der Seiten der Lautstärketaste +/- die Minuten ein.

- 2 Drücken Sie **(DSPL)**.



Die Uhr beginnt zu laufen. Wenn Sie die Uhreinstellung vorgenommen haben, erscheint im Display wieder die Anzeige für den normalen Wiedergabemodus.

Tip
Mit Hilfe der RDS-Funktion können Sie die Uhr auch automatisch einstellen lassen (Seite 15).

CD-Player

Wiedergeben einer CD

Legen Sie die CD mit der beschrifteten Seite nach oben ein.



Die Wiedergabe beginnt automatisch.

Wenn bereits eine CD eingelegt ist, drücken Sie zum Starten der Wiedergabe **(SRC)** so oft, bis „CD“ erscheint.

Zum	Drücken Sie
Beenden der Wiedergabe	▲ oder (OFF)
Auswerfen der CD	▲
Überspringen von Titeln – Automatischer Musiksensor	(SEEK/AMS) (◀◀ / ▶▶) [einmal pro Titel]
Vorwärtsspulen/ Zurückspulen – Manuelle Suche	(SEEK/AMS) (◀◀ / ▶▶) [gedrückt halten bis zur gewünschten Stelle]

Hinweis

Wenn der letzte Titel auf der CD abgespielt ist, beginnt die Wiedergabe wieder mit dem ersten Titel.

Anzeigen im Display

Wenn die CD oder der Titel wechselt, wird automatisch der zuvor gespeicherte Name (sofern vorhanden) der neuen CD bzw. des neuen Titels angezeigt.

Tonquelle

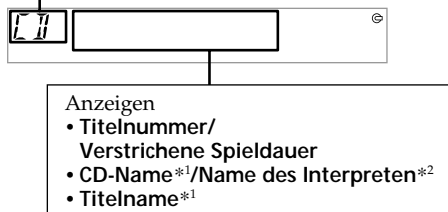

Funktion	Drücken Sie
Wechseln der Anzeige	(D SPL)

*¹ „NO NAME“ gibt an, daß kein zuvor gespeicherter Name zum Anzeigen vorhanden ist.

*² Nur CDs, bei denen die CD TEXT-Informationen den Namen des Interpreten enthalten.

Hinweise

- CD-Name, Name des Interpreten und Titelname können angezeigt werden (bis zu 8 Zeichen).
- Einige Zeichen können nicht angezeigt werden.
- An diesem Gerät kann nicht der Interpretename zu jedem Titel auf einer CD mit CD-TEXT angezeigt werden.

Automatisches Verschieben des Namens einer CD — Auto Scroll

Wenn bei einer CD mit CD-TEXT der Name der CD, eines Interpreten oder eines Titels länger ist als 8 Zeichen und die Funktion Auto Scroll eingeschaltet ist, werden folgende Informationen im Display automatisch nacheinander angezeigt:

- Der CD-Name wird angezeigt, wenn die CD gewechselt und der CD-Name ausgewählt wurde.
- Der Titelname erscheint, wenn der Titel wechselt und der Titelname ausgewählt wurde.

Wenn Sie mit (D SPL) die Anzeige wechseln, wird der Name einer CD oder eines Titels auf einer CD mit CD TEXT automatisch verschoben und auf diese Weise ganz angezeigt, unabhängig davon, ob die Funktion ein- oder ausgeschaltet ist.

Auswählen von „A.SCR-L-ON“

Drücken Sie während der Wiedergabe gleichzeitig (SEL) und (3).

Nach 2 Sekunden erscheint automatisch wieder die normale Anzeige im Display.

Um „A.SCR-L-OFF“ auszuwählen, drücken Sie erneut gleichzeitig (SEL) und (3).

Hinweis

Bei einigen MDs oder CDs mit außergewöhnlich langem Text ist folgendes möglich:
— Einige Zeichen werden nicht angezeigt.
— Die Funktion Auto Scroll funktioniert nicht.

Wiederholtes Wiedergeben von Titeln

— Repeat Play

Der aktuelle Titel wird wiederholt wiedergegeben, wenn das Ende des Titels erreicht ist.

Drücken Sie während der Wiedergabe (3) (REP) so oft, bis „REP-1“ im Display erscheint.

Repeat Play startet.

Wenn Sie wieder in den normalen Wiedergabemodus schalten möchten, wählen Sie „REP-OFF“.

Wiedergeben von Titeln in willkürlicher Reihenfolge

— Shuffle Play

Sie können die Titel auf der aktuellen CD in willkürlicher Reihenfolge wiedergeben lassen.

Drücken Sie während der Wiedergabe (4) (SHUF) so oft, bis „SHUF-1“ im Display erscheint.

Shuffle Play startet.

Wenn Sie wieder in den normalen Wiedergabemodus schalten möchten, wählen Sie „SHUF-OFF“.

Radio

Für jeden Frequenzbereich (FM1, FM2, FM3, MW und LW) können Sie bis zu 6 Sender im Gerät speichern.

ACHTUNG - UNFALLGEFAHR!

Wenn Sie während der Fahrt Sender einstellen wollen, benutzen Sie, um Unfälle zu vermeiden, bitte die BTM-Funktion.

Automatisches Speichern von Radiosendern

— Speicherbelegungsautomatik (BTM-Funktion)

Das Gerät wählt die Sender mit den stärksten Signalen innerhalb des gewählten Frequenzbereichs aus und speichert diese in der Reihenfolge ihrer Frequenzen.

- 1 Drücken Sie mehrmals (SRC), um das Radio auszuwählen.
- 2 Drücken Sie mehrmals (MODE), um den gewünschten Frequenzbereich einzustellen.
- 3 Drücken Sie 2 Sekunden lang (SENS/BTM). Das Gerät speichert die Sender in der Reihenfolge ihrer Frequenzen auf den Stationstasten. Ein Signalton ist zu hören, und die Einstellung wird gespeichert.

Hinweise

- Wenn aufgrund von schwachen Signalen nur wenige Sender in guter Qualität zu empfangen sind, bleiben auf einigen Stationstasten die vorher gespeicherten Sender erhalten.
- Wenn im Display eine Stationstastenummer angezeigt wird, werden die Stationstasten beginnend mit der angezeigten Tastenummer mit Sendern belegt.

Einstellen gespeicherter Sender

- 1 Drücken Sie mehrmals (SRC), um das Radio auszuwählen.
- 2 Drücken Sie mehrmals (MODE), um den gewünschten Frequenzbereich auszuwählen.
- 3 Drücken Sie die Stationstaste (1 bis 6), auf der der gewünschte Sender gespeichert ist.

Wenn das Einstellen gespeicherter Sender nicht funktioniert

— Automatischer Sendersuchlauf/Lokaler Suchmodus

Automatischer Sendersuchlauf:

Drücken Sie eine Seite von (SEEK/AMS), um den Sender zu suchen
Der Suchlauf stoppt, wenn ein Sender empfangen wird. Drücken Sie eine Seite von (SEEK/AMS) so oft, bis das Gerät den gewünschten Sender empfängt.

Lokaler Suchmodus:

Wenn der automatische Sendersuchlauf zu häufig stoppt, drücken Sie (SENS/BTM) so oft, bis „LOCAL-ON“ angezeigt wird.

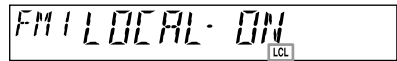

Die Anzeige „LCL“ erscheint.

Nun werden nur noch Sender mit relativ starken Signalen eingestellt.

Tip

Wenn Sie die Frequenz des gewünschten Senders kennen, drücken Sie eine Seite von (SEEK/AMS), bis die gewünschte Frequenz erscheint (manuelle Sendersuche).

Bei schlechtem UKW-Empfang

— Monauraler Modus

Drücken Sie während des Radioempfangs so oft (SENS/BTM), bis „MONO-ON“ erscheint.

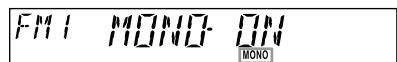

Die Anzeige „MONO“ erscheint.

Dadurch wird die Tonqualität besser, aber der Ton wird zugleich monaural („Mono“). Die Anzeige „ST“ wird ausgeblendet.

Wenn Sie wieder in den normalen Modus schalten möchten, wählen Sie „MONO-OFF“.

Speichern bestimmter Radiosender

Sie können bestimmte Sender manuell auf beliebige Stationstasten legen.

- 1 Drücken Sie mehrmals **(SRC)**, um das Radio auszuwählen.
- 2 Drücken Sie mehrmals **(MODE)**, um den gewünschten Frequenzbereich auszuwählen.
- 3 Drücken Sie eine Seite von **(SEEK/AMS)**, um den Sender einzustellen, der auf einer Stationstaste gespeichert werden soll.
- 4 Drücken Sie die gewünschte Stationstaste (**①** bis **⑥**), bis „MEM“ erscheint.
Die Nummer der gedrückten Stationstaste erscheint auf dem Display.

Hinweis

Wenn Sie auf einer bereits belegten Stationstaste einen weiteren Sender speichern, wird der zuvor gespeicherte Sender gelöscht.

RDS

Übersicht über RDS

Bei UKW-Sendern mit RDS-System (Radio Data System) werden zusätzlich zu den normalen Radioprogrammsignalen nicht hörbare, digitale Informationen übertragen. Wenn das Gerät einen RDS-Sender empfängt, erscheint zum Beispiel eine der folgenden Anzeigen.

Tonquelle

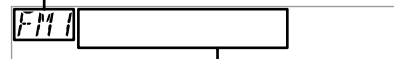

Anzeigen

- Sendername (Frequenz)
- Programmtyp

Funktion	Drücken Sie
Wechseln der Anzeige	(DSPL)

RDS-Dienste

RDS bietet eine Reihe praktischer Funktionen, zum Beispiel:

- **Automatische Neueinstellung von Sendern.** Das ist bei langen Fahrten sehr praktisch.
— AF → Seite 12
- Wechsel zu **Verkehrsdurchsagen**, selbst wenn gerade ein anderer Sender oder eine andere Tonquelle eingestellt ist. — TA
→ Seite 13
- Auswahl eines Senders nach gerade gesendetem **Programmtyp**. — PTY
→ Seite 14
- Automatisches Einstellen der **Uhrzeit**. — CT
→ Seite 15

Hinweise

- In unterschiedlichen Ländern oder Gegenden stehen möglicherweise nicht alle RDS-Funktionen zur Verfügung.
- Wenn die Empfangssignale zu schwach sind oder der Sender, den das Gerät gerade empfängt, keine RDS-Daten ausstrahlt, funktioniert das RDS-System nicht korrekt.

Automatisches Neueinstellen von Sendern

— AF-Funktion

Mit der AF-Funktion (Alternativfrequenzfunktion) stellt sich das Radio immer auf das stärkste Sendesignal des gerade ausgewählten Senders in der Region ein, in der Sie sich gerade befinden.

Die Frequenz wechselt automatisch.

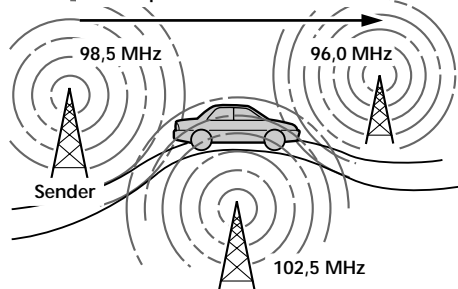

1 Wählen Sie einen UKW-Sender aus (Seite 10).

2 Drücken Sie **(AF)** so oft, bis „AF-ON“ im Display aufleuchtet.

Das Gerät beginnt mit der Suche nach einer Alternativfrequenz, auf der Sie den gerade eingestellten Sender besser empfangen können.

Wenn „NO AF“ blinkt, gibt es für den gerade eingestellten Sender keine Alternativfrequenz.

Hinweise

- Wenn Sie die Funktion während der Wiedergabe einer CD ein- oder ausschalten wollen, drücken Sie **(AF)**.
- Wenn im Sendebereich keine Alternativfrequenzen vorhanden sind oder Sie nicht nach Alternativfrequenzen zu suchen brauchen, schalten Sie die AF-Funktion aus, indem Sie „AF-OFF“ auswählen.

Bei Sendern ohne Alternativfrequenzen

Drücken Sie eine Seite von **(SEEK/AMS)**, während der Sendername blinkt (ca. 8 Sekunden lang).

Das Gerät beginnt mit der Suche nach einer Frequenz mit denselben PI-Daten (Programme Identification - Programmkennung). „PI SEEK“ leuchtet auf. Wenn das Gerät keine Alternativfrequenz mit der gleichen Programmkennung finden kann, kehrt das Gerät wieder zur zuvor eingestellten Frequenz zurück.

Empfangen von Regionalsendern

Wenn die AF-Funktion eingeschaltet ist, bewirkt die werkseitige Einstellung des Geräts, daß der Empfang nur innerhalb einer bestimmten Region möglich ist.

Das Gerät schaltet also nicht zu einem anderen Regionalsender mit stärkerem Sendesignal um. Wenn Sie den Empfangsbereich des Regionalsenders verlassen oder die AF-Funktion auch bei Regionalsendern nutzen wollen, drücken Sie 2 Sekunden lang **(AF)**, so daß „REG-OFF“ angezeigt wird.

Hinweis

Diese Funktion steht in Großbritannien und manchen anderen Gebieten nicht zur Verfügung.

Local-Link-Funktion (nur Großbritannien)

Mit Hilfe dieser Funktion können Sie andere Lokalsender auswählen, auch wenn diese zuvor nicht unter einer Stationstaste gespeichert wurden.

1 Drücken Sie eine der Stationstasten (**(1)** bis **(6)**), auf der ein Lokalsender gespeichert ist.

2 Drücken Sie die Stationstaste mit dem Lokalsender innerhalb von 5 Sekunden noch einmal.

3 Wiederholen Sie diesen Schritt, bis der gewünschte Lokalsender empfangen wird.

Empfang von Verkehrsdurchsagen — TA/TP

Dazu müssen Sie die TA-Funktion (Traffic Announcement) und die TP-Funktion (Traffic Programme) einschalten. Das Gerät stellt dann automatisch einen UKW-Sender ein, der Verkehrsdurchsagen sendet. Dies funktioniert unabhängig von der aktuellen Programmquelle (UKW- oder anderer Sender, CD). Wenn die Verkehrsdurchsage beendet ist, wechselt das Gerät zurück zu der ursprünglichen Programmquelle.

Drücken Sie (TA) so oft, bis „TA-ON“ im Display aufleuchtet.

Das Gerät beginnt, nach Verkehrsfunksendern zu suchen. „TP“ zeigt an, daß Sender mit Verkehrsdurchsagen empfangen werden, und „TA“ blinkt während einer Verkehrsdurchsage. Wenn „NO TP“ angezeigt wird, sucht das Gerät weiter nach Sendern mit TP.

Wollen Sie keine Verkehrsdurchsagen mehr hören, wählen Sie „TA-OFF“.

Funktion	Drücken Sie
Beenden der laufenden Durchsage	(TA)

Tip

Eine laufende Verkehrsdurchsage können Sie auch mit (SRC) oder (MODE) abbrechen.

Voreinstellen der Lautstärke von Verkehrsdurchsagen

Sie können für Verkehrsdurchsagen eine feste Lautstärke voreinstellen, damit Sie sie nicht überhören.

- 1 Drücken Sie eine Seite der Lautstärketaste +/-, um die gewünschte Lautstärke einzustellen.
- 2 Drücken Sie (TA) 2 Sekunden lang. „TA“ erscheint, und die Einstellung wird gespeichert.

Empfangen von Katastrophenwarnungen

Wenn AF oder TA eingeschaltet ist, wechselt das Gerät zu Katastrophenwarnungen, die gesendet werden, während Sie gerade einen UKW-Sender oder eine CD hören.

Speichern von RDS-Sendern zusammen mit der AF- und TA-Einstellung

Wenn Sie RDS-Sender speichern, speichert das Gerät neben den Sendefrequenzen auch die AF/TA-Einstellung (ein/aus) der einzelnen Sender. Sie können für die einzelnen gespeicherten Sender unterschiedliche Einstellungen (AF, TA oder beides) oder für alle gespeicherten Sender dieselbe Einstellung wählen. Wenn Sie Sender mit eingeschalteter AF-Funktion speichern („AF on“), speichert das Gerät automatisch die Sender mit den stärksten Radiosignalen.

Speichern derselben Einstellung für alle voreingestellten Sender

- 1 Wählen Sie einen UKW-Frequenzbereich (Seite 10).
- 2 Drücken Sie (AF) und/oder (TA), um „AF-ON“ und/oder „TA-ON“ auszuwählen.
Bitte beachten Sie, daß mit „AF-OFF“ bzw. „TA-OFF“ nicht nur RDS-Sender, sondern auch Sender gespeichert werden, die RDS nicht unterstützen.

- 3 Drücken Sie (SENS/BTM), bis „BTM“ blinkt.

Speichern unterschiedlicher Einstellungen für jeden voreingestellten Sender

- 1 Wählen Sie einen UKW-Frequenzbereich, und stellen Sie den gewünschten Sender ein.
- 2 Drücken Sie (AF) und/oder (TA), um „AF-ON“ und/oder „TA-ON“ auszuwählen.
- 3 Drücken Sie die gewünschte Stationstaste, bis „MEM“ angezeigt wird. Einstellungen für weitere Sender können Sie wie in den Schritten oben angegeben speichern.

Hinweis

Wenn Sie die AF/TA-Einstellung während der Wiedergabe einer CD ändern wollen, drücken Sie (AF) oder (TA).

Einstellen von Sendern nach Programmtyp — PTY

Sie können das Gerät einen Sender einstellen lassen, der gerade einen bestimmten Typ von Programm ausstrahlt.

Programmtypen	Anzeige im Display
Nachrichten	NEWS
Aktuelles Zeitgeschehen	AFFAIRS
Informationssendungen	INFO
Sport	SPORT
Bildungsprogramme	EDUCATE
Hörspiele	DRAMA
Kulturprogramme	CULTURE
Wissenschaftliche Sendungen	SCIENCE
Sonstiges	VARIED
Pop	POP M
Rock	ROCK M
Unterhaltungsmusik	EASY M
Leichte Klassik	LIGHT M
Klassik	CLASSICS
Sonstige Musikrichtungen	OTHER M
Wettervorhersagen	WEATHER
Finanzberichte	FINANCE
Kinderprogramme	CHILDREN
Magazinsendungen	SOCIAL A
Religion	RELIGION
Hörer-Telefon	PHONE IN
Reiseinformationen	TRAVEL
Freizeitprogramm	LEISURE
Jazz	JAZZ
Country-Musik	COUNTRY
Volksmusik	NATION M
Oldies	OLDIES
Folk	FOLK M
Dokumentarbeiträge	DOCUMENT

Hinweis

Diese Funktion steht in den Ländern, in denen keine PTY-Daten (Programme Type Selection - Programmtypauswahl) ausgestrahlt werden, nicht zur Verfügung.

- 1 Drücken Sie **(PTY)**, während das Gerät einen UKW-Sender empfängt.

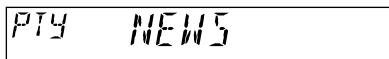

Die Bezeichnung des aktuellen Programmtyps erscheint, wenn der Sender PTY-Daten ausstrahlt. „-----“ wird angezeigt, wenn es sich nicht um einen RDS-Sender handelt oder wenn das Gerät die RDS-Daten nicht empfängt.

- 2 Drücken Sie **(PTY)** so oft, bis der gewünschte Programmtyp angezeigt wird.

Die Programmtypen werden in der oben aufgelisteten Reihenfolge angezeigt. „-----“ wird angezeigt, wenn der Programmtyp in den RDS-Daten nicht angegeben wird.



- 3 Drücken Sie eine Seite von **(SEEK/AMS)**. Das Gerät beginnt mit der Suche nach einem Sender, der den gewählten Programmtyp ausstrahlt.

Automatisches Einstellen der Uhr — CT

Dieses Gerät kann mit RDS CT-Daten (CT - Clock Time = Uhrzeit) empfangen und danach die Uhrzeit automatisch einstellen.

Auswählen von „CT-ON“

Drücken Sie während des Radioempfangs gleichzeitig (SEL) und (2).

Die Uhr wird nun eingestellt.

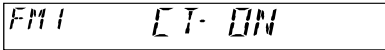

Nach einer Sekunde erscheint automatisch wieder die normale Anzeige.

Um „CT-OFF“ auszuwählen, drücken Sie erneut gleichzeitig (SEL) und (2).

Hinweise

- Die CT-Funktion steht nicht immer zur Verfügung, auch wenn Sie einen RDS-Sender empfangen.
- Die über die CT-Funktion eingestellte Uhrzeit ist nicht immer korrekt.

Weitere Funktionen

Sie können das Gerät auch mit einem (gesondert erhältlichen) Joystick bedienen (nur CDX-L360).

Der Joystick (nur CDX-L360)

Bringen Sie zunächst den richtigen Aufkleber an, je nachdem, wie Sie den Joystick montieren wollen.

Der Joystick wird über Tasten und/oder Drehregler bedient.

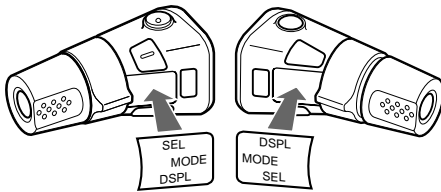

Drücken der Tasten

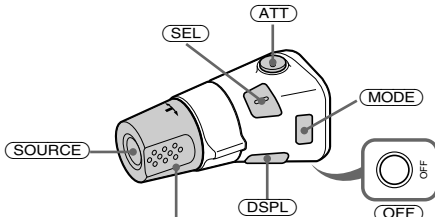

Drehen Sie den Regler VOL, um die Lautstärke einzustellen.

Drücken Sie	Funktion
SOURCE	Wechseln der Programmquelle (Radio/CD)
MODE	Wechseln des Frequenzbereichs
ATT	Stummschalten des Tons
OFF *	Stoppen der CD-Wiedergabe oder des Radioempfangs
SEL	Einstellen des Klangmodus
DSPL	Wechseln der Anzeige

* Wenn Ihr Fahrzeug nicht über ein Zündschloß mit Zubehörposition (ACC oder I) verfügt, halten Sie unbedingt 2 Sekunden lang **OFF** gedrückt, um die Uhrzeitanzeige auszuschalten, nachdem Sie die Zündung ausgeschaltet haben.

Drehen des Reglers

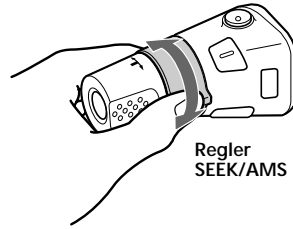

Drehen Sie den Joystick, und lassen Sie ihn los zum:

- Überspringen von Titeln.
- Automatischen Einstellen von Sendern.

Drehen und halten Sie den Joystick, und lassen Sie ihn los zum:

- Vorwärts-/Zurückspulen.
- Manuellen Einstellen von Sendern.

Drehen und Drücken des Reglers



Drücken und drehen Sie den Regler zum:

- Einstellen gespeicherter Sender.

Wechseln der Drehrichtung

Die Drehrichtung der Regler ist werkseitig wie in der folgenden Abbildung zu sehen eingestellt.

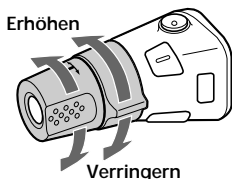

Wenn Sie den Joystick rechts von der Lenksäule anbringen, können Sie die Drehrichtung der Regler ändern.

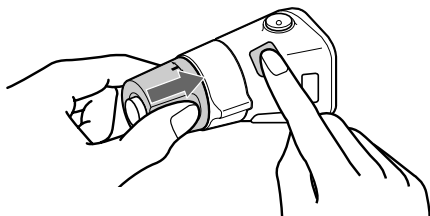

Drücken Sie 2 Sekunden lang **(SEL)**, und halten Sie dabei den Regler VOL gedrückt.

Einstellen der Klangeigenschaften

Sie können Bässe, Höhen, Balance und Fader einstellen.

Die Einstellungen für Bässe und Höhen können für jede Tonquelle getrennt gespeichert werden.

1 Wählen Sie die einzustellende Klangoption, indem Sie **(SEL)** mehrmals drücken.

Mit jedem Tastendruck auf **(SEL)** wechseln die Optionen folgendermaßen:

BAS (Bässe) → TRE (Höhen) → BAL (links-rechts) → FAD (vorn-hinten)

2 Stellen Sie die ausgewählte Option ein, indem Sie eine Seite der Lautstärketaste +/- drücken.

Beim Einstellen mit dem Joystick drücken Sie **(SEL)** und drehen am Regler VOL.

Hinweis

Nehmen Sie die Einstellung innerhalb von 3 Sekunden nach dem Auswählen vor.

Schnelles Dämpfen des Tons

Drücken Sie **(ATT)**.

„ATT-ON“ blinkt kurz, und danach leuchtet die Anzeige „ATT“ im Display.

Um die vorherige Lautstärke wieder einzustellen, drücken Sie **(ATT)** nochmals. „ATT-OFF“ wird kurz angezeigt.

Tip

Wenn das Schnittstellenkabel eines Autotelefonats mit der ATT-Leitung verbunden ist und ein Telefonanruf eingeht, senkt das Gerät die Lautstärke automatisch (Stummschaltfunktion zum Telefonieren).

Wechseln der Klang- und Anzeigeeinstellungen

Sie können folgende Optionen einstellen:

- CT (Clock Time = Uhrzeit) (Seite 15).
- A.SCRL (Auto Scroll = Automatisches Verschieben)* (Seite 9).
- M.DSPL (Motion Display = Bewegte Anzeige)
 - der Demo-Modus, in den das Gerät schaltet, wenn keine Tonquelle ausgewählt ist (z. B. bei ausgeschaltetem Tuner).
- BEEP – Dient zum Ein- oder Ausschalten des Signaltons.

Auswählen der gewünschten Option

Drücken Sie gleichzeitig **(SEL)** und die entsprechende Stationstaste.

(SEL) + **(2)**: CT

(SEL) + **(3)**: A.SCRL*

(SEL) + **(4)**: M.DSPL

(SEL) + **(6)**: BEEP

* Wenn keine CD wiedergegeben wird, erscheint diese Angabe nicht.

Wenn Sie die Einstellung vorgenommen haben, erscheint im Display wieder die Anzeige für den normalen Wiedergabemodus.

Hinweis

Je nach aktueller Programmquelle werden unterschiedliche Optionen angezeigt.

Wenn Sie die Option deaktivieren wollen, drücken Sie erneut **(SEL)** und gleichzeitig die Stationstaste.

Auswählen der Klangposition

— Beste Klangposition (MBP)

Wenn Sie alleine im Auto sitzen, können Sie mit „Beste Klangposition“ eine optimale Klangumgebung einstellen.

Für „Beste Klangposition“ gibt es zwei Voreinstellungen für den Tonpegel von Balance und Fader. Mit der Taste MBP können Sie mühelos eine davon auswählen.

Display	Balance-Pegel		Fader-Pegel	
	Rechts	Links	Vorne	Hinten
MBP-A	-4 dB	0	0	-4 dB
MBP-B	0	-4 dB	0	-4 dB
MBP-OFF	0	0	0	0

Drücken Sie mehrmals (MBP), um die gewünschte Sitzposition auszuwählen. Der Modus von „Beste Klangposition“ erscheint im Display in derselben Reihenfolge wie in der Tabelle.

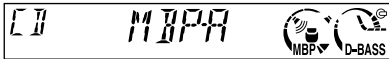

Nach einer Sekunde erscheint im Display wieder die Anzeige für den normalen Wiedergabemodus.

Wenn Sie den Tonpegel von Balance und Fader genauer einstellen wollen, können Sie dazu die Taste (SEL) verwenden (Seite 17).

Hinweise

- Wenn Sie BAL (Balance) oder FAD (Fader) einstellen („Einstellen der Klangeigenschaften“ auf Seite 17), gilt für MBP wieder die Einstellung OFF.
- Wenn MBP auf OFF gesetzt ist, werden BAL und FAD aktiviert.

Betonen der Bässe

— D-bass

Sie können die Bässe klarer und kräftiger wiedergeben lassen. Mit der D-bass-Funktion können Sie die tiefen und die hohen Frequenzen mit einer Kurve verstärken, die steiler ist als bei konventionellen Baßbetonungssystemen.

Sie können mit dieser Funktion die Bässe stärker betonen, ohne daß sich an der Wiedergabe der Singstimmen etwas ändert. Mit der Taste (D) (D-BASS) können Sie die Bässe problemlos verstärken und einstellen.

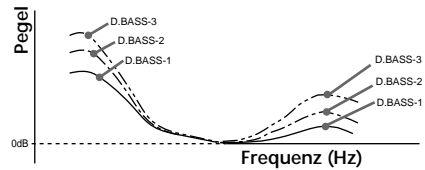

Einstellen der Baßkurve

Drücken Sie (D) (D-BASS) so oft, bis die gewünschte Baßkurve eingestellt ist. Je höher der D-BASS-Wert, desto stärker der Baßanhebungseffekt.

Hinweis

Die Bässe können bei höherer Lautstärke verzerrt sein. Wenn die Bässe verzerrt sind, wählen Sie eine weniger effektive Baßkurve.

Wartung

Austauschen einer Sicherung

Wenn Sie eine Sicherung austauschen, achten Sie darauf, eine Ersatzsicherung mit dem gleichen Ampere-Wert wie die Originalsicherung zu verwenden. Dieser ist auf der Originalsicherung angegeben. Wenn die Sicherung durchbrennt, überprüfen Sie den Stromanschluß und tauschen die Sicherung aus. Wenn auch die neue Sicherung durchbrennt, kann es sich um eine interne Störung handeln. Wenden Sie sich in diesem Fall an Ihren Sony-Händler.

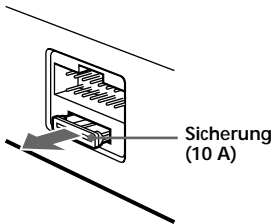

Achtung

Verwenden Sie unter keinen Umständen eine Sicherung mit einem höheren Ampere-Wert als dem der Sicherung, die ursprünglich mit dem Gerät geliefert wurde. Andernfalls kann es zu Schäden am Gerät kommen.

Reinigen der Anschlüsse

Das Gerät funktioniert möglicherweise nicht ordnungsgemäß, wenn die Anschlüsse zwischen dem Gerät und der Frontplatte verschmutzt sind. Um dies zu vermeiden, nehmen Sie die Frontplatte ab (Seite 7), und reinigen Sie die Anschlüsse mit einem mit Alkohol angefeuchteten Wattestäbchen. Drücken Sie dabei nicht zu fest auf die Anschlüsse. Andernfalls können sie beschädigt werden.

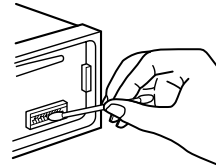

am Gerät

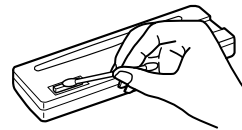

Rückseite der Frontplatte

Hinweise

- Schalten Sie aus Sicherheitsgründen vor dem Reinigen der Anschlüsse die Zündung aus, und ziehen Sie den Schlüssel aus dem Zündschloß.
- Berühren Sie die Anschlüsse unter keinen Umständen direkt mit den Händen oder einem Metallgegenstand.

Ausbauen des Geräts

1 Nehmen Sie die vordere Abdeckung ab.
① Lösen Sie die Frontplatte (Seite 7).

② Drücken Sie mit einem kleinen Schraubenzieher auf die Federlasche an der Innenseite der vorderen Abdeckung.

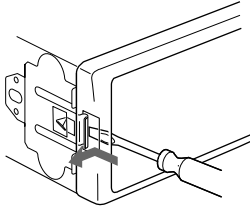

③ Gehen Sie wie in Schritt ② erläutert auch an der anderen Seite vor.

2 Nehmen Sie das Gerät heraus.

① Drücken Sie mit einem dünnen Schraubenzieher auf die Klammer an der linken Seite des Geräts, und ziehen Sie dann die linke Seite des Geräts heraus, bis die Arretierung ganz zu sehen ist.

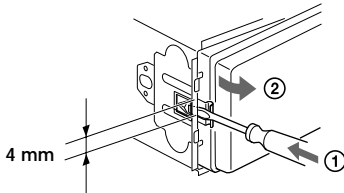

② Gehen Sie wie in Schritt ① auch auf der rechten Seite vor.

③ Ziehen Sie das Gerät aus seiner Halterung heraus.

Technische Daten

CD-Player

Signal-Rauschabstand	90 dB
Frequenzgang	10 – 20.000 Hz
Gleichlaufschwankungen	Unterhalb der Meßgrenze

Radio

UKW (FM)

Empfangsbereich	87,5 – 108,0 MHz
Antennenanschluß	Anschluß für externe Antenne
Zwischenfrequenz	10,7 MHz/450 kHz
Nutzbare Empfindlichkeit	8 dBf
Trennschärfe	75 dB bei 400 kHz
Signal-Rauschabstand	66 dB (stereo), 72 dB (mono)
Harmonische Verzerrung	bei 1 kHz 0,6 % (stereo), 0,3 % (mono)
Kanaltrennung	35 dB bei 1 kHz
Frequenzgang	30 – 15.000 Hz

MW/LW

Empfangsbereich	MW: 531 – 1.602 kHz LW: 153 – 279 kHz
Antennenanschluß	Anschluß für externe Antenne
Zwischenfrequenz	10,7 MHz/450 kHz
Empfindlichkeit	MW: 30 µV LW: 40 µV

Endverstärker

Ausgänge	Lautsprecherausgänge (versiegelte Anschlüsse)
Lautsprecherimpedanz	4 – 8 Ohm
Maximale Leistungsabgabe	45 W × 4 (an 4 Ohm)

Allgemeines

Ausgänge	Motorantennen- Steuerleitung
Eingänge	Steuerleitung für Stummschaltung beim Telefonieren
Klangregler	Bässe ±9 dB bei 100 Hz Höhen ±9 dB bei 10 kHz
Betriebsspannung	12 V Gleichstrom, Autobatterie (negative Erdung)
Abmessungen	ca. 178 × 50 × 177 mm (B/H/T)
Einbaumaß	ca. 182 × 53 × 162 mm (B/H/T)
Gewicht	ca. 1,2 kg
Mitgeliefertes Zubehör	Montageteile und Anschlußzubehör (1 Satz) Behälter für Frontplatte (1)
Sonderzubehör	Joystick RM-X4S (nur CDX-L360)

Änderungen, die dem technischen Fortschritt dienen, bleiben vorbehalten.

Störungsbehebung

Anhand der folgenden Checkliste können Sie die meisten Probleme, die möglicherweise an Ihrem Gerät auftauchen, selbst beheben. Bevor Sie die Liste unten durchgehen, überprüfen Sie nochmals, ob die Anschlüsse korrekt vorgenommen wurden und ob das Gerät korrekt bedient wurde.

Allgemeines

Kein Ton.

- Stellen Sie die Lautstärke mit der Lautstärketaste + ein.
- Schalten Sie die ATT-Funktion aus.
- Stellen Sie den Fader-Regler bei einem Zweilautsprechersystem in die mittlere Position.

Der Speicherinhalt wurde gelöscht.

- Die Taste RESET wurde gedrückt.
→ Speichern Sie die Einstellungen erneut.
- Das Netzkabel hat sich gelöst, oder die Autobatterie wurde abgeklemmt.
- Das Stromversorgungskabel ist nicht richtig angeschlossen.

Kein Signalton ertönt.

Der Signalton wurde ausgeschaltet (Seite 17).

Im Display erscheinen keine Anzeigen bzw. die Anzeigen werden ausgeblendet.

- Die Uhrzeitanzeige wird ausgeblendet, wenn Sie 2 Sekunden lang **(OFF)** drücken.
→ Drücken Sie **(OFF)** erneut 2 Sekunden lang, um die Uhrzeit anzuzeigen.
- Nehmen Sie die Frontplatte ab, und reinigen Sie die Anschlüsse. Näheres dazu finden Sie unter „Reinigen der Anschlüsse“ (Seite 19).

Wenn Sie die CD-Wiedergabe oder den Radioempfang beenden, wird die Uhrzeit nicht mehr angezeigt.

„M.DSPL“ wird angezeigt. Der Modus M.DSPL wurde auf 1 oder 2 eingestellt.
→ Stellen Sie M.DSPL auf „off“ (Seite 17).

Gespeicherte Sender und die korrekte Uhrzeit werden gelöscht.

Die Sicherung ist durchgebrannt.

Es kommt zu Störgeräuschen, wenn sich der Zündschlüssel in der Position EIN, AUS oder ACC bzw. I (Zubehörposition) befindet.

Die Leitungen sind nicht korrekt an den Hilfsstromanschluß im Auto angeschlossen.

Das Gerät wird nicht mit Strom versorgt.

- Überprüfen Sie die Kabelverbindungen. Wenn die Anschlüsse in Ordnung sind, überprüfen Sie die Sicherung.
- Das Auto hat keine Zubehörposition (ACC bzw. I).
→ Drücken Sie **(SRC)**, oder legen Sie eine CD ein, um das Gerät einzuschalten.

Das Gerät wird permanent mit Strom versorgt.

Das Auto hat keine Zubehörposition (ACC bzw. I).

Die Motorantenne wird nicht ausgefahren.

Die Motorantenne hat kein Relaiskästchen.

CD-Wiedergabe

Es läßt sich keine CD einlegen.

- Es ist bereits eine CD eingelegt.
- Die CD wird falsch herum bzw. falsch eingelegt.

Die Wiedergabe startet nicht.

- Die CD ist schmutzig oder defekt.
- Die CD-R ist nicht abgeschlossen oder es handelt sich um eine CD-RW.
- Sie versuchen, eine CD-R wiederzugeben, die nicht als Audio-CD konzipiert ist.
- Bestimmte CD-Rs lassen sich aufgrund des Geräts, mit dem sie aufgenommen wurden, oder aufgrund ihres Zustands nicht wiedergeben.

Die CD wird automatisch ausgeworfen.

Die Umgebungstemperatur liegt bei über 50 °C.

Die CD wird nicht ausgeworfen.

Die Betriebstasten funktionieren nicht.
Drücken Sie die Taste RESET.

Aufgrund von Vibrationen kommt es zu Tonsprüngen.

- Das Gerät wurde mit einem Winkel von über 60° installiert.
- Das Gerät wurde an einem Teil des Autos installiert, das zu starken Vibrationen ausgesetzt ist.

Tonsprünge treten auf.

Die CD ist schmutzig oder defekt.

Radioempfang

Ein gespeicherter Sender läßt sich nicht einstellen.

- Speichern Sie den Sender unter der korrekten Frequenz ab.
 - Die Sendesignale werden zu schwach empfangen.
-

Sender lassen sich nicht empfangen.
Der Ton ist stark gestört.

- Schließen Sie ein Motorantennen-Steuerkabel (blau) oder ein Stromversorgungskabel für Zubehörgeräte (rot) an das Stromversorgungskabel für den Antennenverstärker eines Fahrzeugs an. (Nur, wenn das Fahrzeug mit einer in der Heck-/Seitenfensterscheibe integrierten UKW/MW/LW-Antenne ausgestattet ist.)
- Prüfen Sie die Verbindung zur Fahrzeugantenne.
- Die Fahrzeugantenne wird nicht ausgefahren.
→ Prüfen Sie, ob die Motorantennen-Steuerleitung korrekt angeschlossen ist.
- Überprüfen Sie die Frequenz.

Der automatische Sendersuchlauf funktioniert nicht.

- Der lokale Sendersuchlauf ist auf „ON“ eingestellt.
→ Setzen Sie den lokalen Sendersuchlauf auf „OFF“ (Seite 10).
- Die Sendesignale werden zu schwach empfangen.
→ Stellen Sie den Sender von Hand ein.

Die Anzeige „ST“ blinkt.

- Stellen Sie den Sender exakt ein.
- Die Sendesignale werden zu schwach empfangen.
→ Schalten Sie in den Mono-Empfangsmodus (Seite 10).

Eine Stereosendung ist nur monaural zu hören.

- Das Gerät ist in den Mono-Empfangsmodus geschaltet.
→ Beenden Sie den Mono-Empfangsmodus (Seite 10).

RDS-Funktionen

Nach ein paar Sekunden Radioempfang beginnt der Sendersuchlauf (SEEK).

- Der Sender ist kein Verkehrsfunksender, oder die Sendesignale sind zu schwach.
→ Drücken Sie (AF) oder (TA) so oft, bis „AF-OFF“ oder „TA-OFF“ erscheint.

Keine Verkehrsdurchsagen.

- Aktivieren Sie „TA“.
- Der Sender strahlt keine Verkehrsdurchsagen aus, obwohl es ein Verkehrsfunksender (TP) ist.
→ Stellen Sie einen anderen Sender ein.

Bei PTY wird „-----“ angezeigt.

- Der eingestellte Sender ist kein RDS-Sender.
- Es werden keine RDS-Daten empfangen.
- Der Sender gibt keinen Programmtyp an.

Fehlermeldungen/ Meldungen

Fehlermeldungen

Folgende Anzeigen blinken etwa 5 Sekunden lang, und ein Alarmton ist zu hören.

ERROR*¹

- Die CD ist verschmutzt oder wurde fälschherum eingelegt.*²
→ Reinigen Sie die CD, bzw. legen Sie sie mit der richtigen Seite nach oben ein.
- Eine CD kann aufgrund einer Störung nicht abgespielt werden.
→ Legen Sie eine andere CD*² ein.

HI TEMP

Die Umgebungstemperatur ist höher als 50 °C.
→ Warten Sie, bis die Temperatur unter 50 °C sinkt.

NO DISC

Es befindet sich keine CD im Gerät.
→ Legen Sie CDs in das CD-Gerät ein.

RESET

Das CD-Gerät kann wegen einer Störung nicht bedient werden.
→ Drücken Sie die Taste RESET am Gerät.

Wenn sich das Problem mit diesen Abhilfemaßnahmen nicht beheben läßt, wenden Sie sich an einen Sony-Händler.

Meldungen

L.SEEK +/-

Der lokale Sendersuchlauf ist während der automatischen Sendersuche eingeschaltet (Seite 10).

NO AF

Für den eingestellten Sender gibt es keine Alternativfrequenz.

„L.L.L.L.“ oder „L.L.L.L.“

Sie sind am Anfang bzw. Ende der CD angelangt und können nicht weiter vorwärts- oder rückwärtssuchen.

*¹ Wenn während der Wiedergabe einer CD ein Fehler auftritt, erscheint die Nummer der CD nicht im Display.

*² Die Nummer der CD, die den Fehler verursacht, erscheint im Display.

Félicitations !

Nous vous remercions d'avoir fait l'acquisition d'un lecteur de disque compact Sony. Vous pourrez exploiter ses multiples fonctions d'utilisation à l'aide des accessoires de commande ci-dessous :

- Les informations CD TEXT (affichées lorsqu'un disque CD TEXT* est en cours de lecture).
- **Accessoire de commande facultatif (CDX-L360 uniquement)**
Satellite de commande RM-X4S

* *Un disque CD TEXT est un CD audio qui inclut des informations telles que le nom du disque, le nom de l'artiste et le nom des plages. Ces informations sont enregistrées sur le disque.*



CLASS 1
LASER PRODUCT

Cette étiquette est située sur la partie inférieure du châssis.

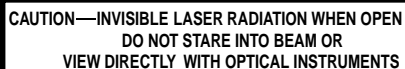

CAUTION—INVISIBLE LASER RADIATION WHEN OPEN
DO NOT STARE INTO BEAM OR
VIEW DIRECTLY WITH OPTICAL INSTRUMENTS

Cette étiquette est située sur le châssis interne de l'unité du lecteur.

Table des matières

Emplacement des commandes	4
Précautions	5
Remarques sur les disques compacts	5

Préparation

Réinitialisation de l'appareil	6
Dépose de la façade	7
Réglage de l'horloge	8

Lecteur CD

Lecture d'un disque	8
Rubriques d'affichage	9
Défilement automatique du titre d'un disque — Défilement automatique	9
Lecture de plages répétée — Lecture répétée	9
Lecture de plages dans un ordre quelconque — Lecture aléatoire	9

Radio

Mémorisation automatique des stations — Mémorisation du meilleur accord (BTM)	10
Ecoute des stations mémorisées	10
Mémorisation des stations souhaitées seulement	11

RDS

Aperçu de la fonction RDS	11
Resyntonisation automatique pour une meilleure réception — Fonction AF	12
Ecoute des messages de radioguidage — TA/TP	13
Présélection des stations RDS avec les réglages AF et TA	13
Accord des stations par type d'émission — PTY	14
Réglage automatique de l'heure — CT	15

Autres fonctions

Utilisation du satellite de commande (CDX-L360 uniquement)	16
Réglage des caractéristiques du son	17
Atténuation rapide du son	17
Modification des réglages du son et de l'affichage	17
Sélection des réglages favoris — Mes réglages favoris (MBP)	18
Renforcement des graves — D-bass	18

Informations complémentaires

Entretien	19
Retrait de l'appareil	20
Spécifications	21
Dépannage	22
Affichages d'erreur / Messages	23

Emplacement des commandes

Pour plus de détails, reportez-vous aux pages indiquées.

CD : Au cours de la lecture

RADIO : En cours de réception radio

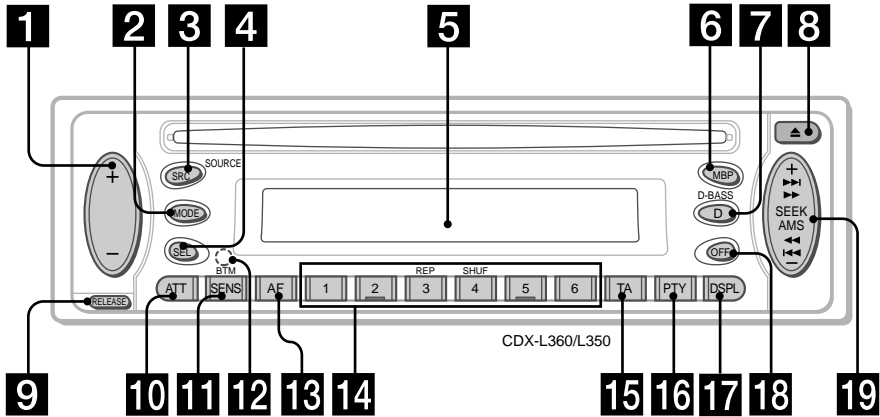

1 Touche volume +/- 8, 13, 17

2 Touche MODE

RADIO 10, 11, 13

3 Touche SRC (SOURCE) (TUNER/CD)
8, 10, 11, 13

4 Touche SEL (sélection) 8, 15, 17, 18

5 Fenêtre d'affichage

6 Touche MBP (Mes réglages favoris) 18

7 Touche D (D-BASS) 18

8 Touche ▲ (éjection) 8

9 Touche RELEASE (pour enlever la façade) 7

10 Touche ATT (mise en sourdine) 17

11 Touche SENS/BTM 10, 13

12 Touche RESET (située sur la partie avant de l'appareil, derrière la façade) 6

13 Touche AF 12, 13

14 Touches numériques 17

CD

③ REP 9

④ SHUF 9

RADIO 10, 11, 12, 13, 15

15 Touche TA 13

16 Touche PTY (type de programme) 14

17 Touche DSPL (modification du mode d'affichage) 8, 9, 11

18 Touche OFF* 7, 8

19 Touche SEEK/AMS +/-

CD 8

RADIO 10, 11, 12, 14

*** Avertissement en cas d'installation dans une voiture dont le contact ne comporte pas de position ACC (accessoires)**

Assurez-vous d'appuyer sur la touche **OFF** de l'appareil pendant 2 secondes après avoir arrêté le moteur du véhicule. Dans le cas contraire, l'affichage de l'horloge n'est pas désactivé et cela décharge la batterie.

Précautions

- Si votre véhicule était garé en plein soleil, laissez l'appareil refroidir avant de le faire fonctionner.
- Les antennes électriques se déploient automatiquement lorsque vous utilisez l'appareil.

Si vous avez des questions ou des problèmes concernant le fonctionnement de cet appareil qui ne sont pas abordés dans le présent mode d'emploi, veuillez consulter votre revendeur Sony.

Condensation

Par temps de pluie ou dans des régions très humides, de l'humidité risque de se condenser sur les lentilles et dans la fenêtre d'affichage de l'appareil. Si cela se produit, l'appareil ne fonctionnera pas correctement. En pareil cas, retirez le disque et attendez environ une heure l'évaporation de l'humidité.

Pour conserver un son de haute qualité

Évitez de renverser du jus de fruit ou des boissons sucrées sur l'appareil ou les disques.

Remarques sur les disques compacts

- Pour garder le disque propre, évitez d'en toucher la surface. Saisissez le disque par les bords.
- Gardez les disques dans leurs boîtiers ou dans des étuis de rangement lorsqu'ils ne sont pas utilisés. N'exposez pas les disques à la chaleur / à des températures élevées. Évitez de les laisser dans une voiture en stationnement, sur le tableau de bord ou la plage arrière.

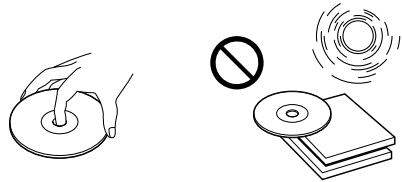

- Ne collez pas d'étiquettes sur les disques ou n'utilisez pas de disques rendus collants par de l'encre / des résidus. De tels disques peuvent s'arrêter en cours de lecture créant un dysfonctionnement ou ils peuvent être endommagés.

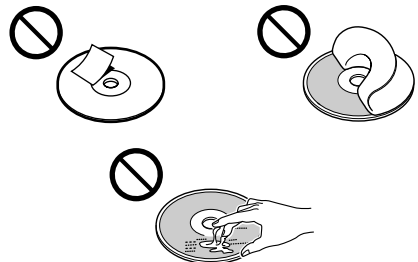

- Les disques de forme non standard (par ex. en forme de coeur, de carré, d'étoile) ne peuvent pas être lus sur cet appareil. Vous risquez d'endommager votre appareil si vous essayez de le faire. N'utilisez pas de tels disques.
- Vous ne pouvez pas écouter de CD 8 cm.
- Avant la lecture, nettoyez les disques avec un chiffon de nettoyage disponible dans le commerce. Essuyez chaque disque en partant du centre. N'utilisez pas de solvants tels que de la benzine, du diluant, des produits de nettoyage vendus dans le commerce ou des vaporisateurs anti-statiques destinés aux disques analogiques.



Remarques sur les disques CD-R/CD-RW

- Vous pouvez lire des CD-R (CD enregistrables) audio avec cet appareil. Repérez cette marque pour distinguer les CD-R à usage audio.



Cette marque indique que le CD n'est pas à usage audio.



- Il est possible ce lecteur ne puisse pas lire certains CD-R (selon l'équipement utilisé pour l'enregistrement ou l'état du disque).
- Vous ne pouvez pas lire de disques CD-R non finalisés*.
** Processus nécessaire pour qu'un disque CD-R puisse être lu sur un lecteur CD audio.*
- Vous ne pouvez pas lire de CD-RW (CD réinscriptibles) avec cet appareil.

Préparation

Réinitialisation de l'appareil

Avant la première mise en service de l'appareil ou après avoir remplacé la batterie de la voiture, vous devez réinitialiser l'appareil. Retirez la façade et appuyez sur la touche RESET à l'aide d'un objet pointu comme un stylo à bille.

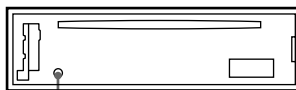

Touche RESET

Remarque

Une pression sur la touche RESET efface le réglage de l'heure et certaines fonctions mémorisées.

Dépose de la façade

Vous pouvez retirer la façade de cet appareil pour le protéger contre le vol.

- 1 Appuyez sur **(OFF)***. La lecture du CD ou la réception de la radio s'arrête (l'éclairage des touches et l'affichage restent apparents).

* Si votre voiture ne dispose pas de position ACC sur le démarreur, assurez-vous que vous éteignez l'appareil en appuyant sur **(OFF)** pendant 2 secondes afin d'éviter de décharger la batterie.

- 2 Appuyez sur **(RELEASE)**, puis tirez la façade vers vous.

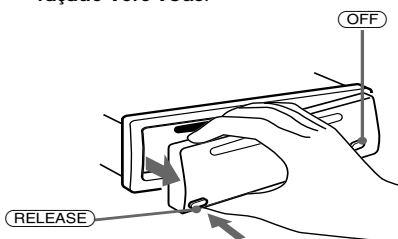

Remarques

- Si vous retirez la façade alors que l'appareil est toujours sous tension, l'alimentation est coupée automatiquement de manière à éviter d'endommager les hauts-parleurs.
- N'exercez pas de pression excessive sur la façade et sur la fenêtre d'affichage.
- N'exposez pas la façade à la chaleur/à des températures élevées ou à l'humidité. Évitez de la laisser dans un véhicule en stationnement, sur le tableau de bord ou la plage arrière.

Conseil

Lorsque vous emportez la façade, glissez-la dans l'étui spécial fourni.

Fixation de la façade

Fixez la partie **(A)** de la façade à la partie **(B)** de l'appareil comme illustré et poussez le côté gauche en position jusqu'à ce qu'il émette un "clac".

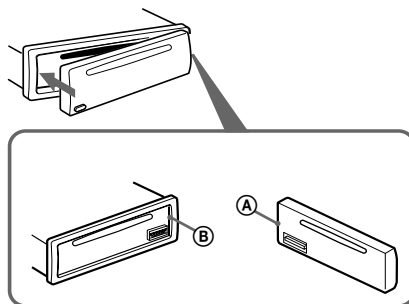

Remarque

Ne rien poser sur la surface interne de la façade.

Réglage de l'horloge

L'horloge à affichage numérique fonctionne suivant un cycle de 24 heures.

Exemple : Pour régler l'heure sur 10:08

- 1 Appuyez sur **(DSPL)** pendant 2 secondes.
L'indication des heures se met à clignoter.



- 1 Appuyez sur l'un des côtés de la touche volume +/- pour régler l'heure.
- 2 Appuyez sur **(SEL)**.
L'indication des minutes se met à clignoter.
- 3 Appuyez sur l'un des côtés de la touche volume +/- pour régler les minutes.

- 2 Appuyez sur **(DSPL)**.



L'horloge démarre. Lorsque le réglage de l'horloge est terminé, l'affichage revient au mode de lecture normale.

Conseil

Vous pouvez régler l'horloge automatiquement au moyen de la fonction RDS (page 15).

Lecteur CD

Lecture d'un disque

Insérez le disque (avec l'étiquette vers le haut).



La lecture démarre automatiquement.

Si un CD se trouve déjà dans l'appareil, appuyez plusieurs fois de suite sur **(SRC)** jusqu'à ce que l'indication "CD" apparaisse pour commencer la lecture.

Pour	Appuyez sur
Arrêter la lecture	(STOP) ou (OFF)
Ejecter le disque	(EJECT)
Passer d'une plage à l'autre – Capteur de musique automatique	(SEEK/AMS) ((LEFT/RIGHT)) [une fois pour chaque plage]
Avance rapide/ Retour – Recherche manuelle	(SEEK/AMS) ((LEFT/RIGHT)) [maintenir jusqu'à l'endroit souhaité]

Remarque

Lorsque la dernière plage du disque est terminée, la lecture reprend à partir de la première plage du CD.

Rubriques d'affichage

Lorsque le disque/la plage change, tout titre préenregistré du nouveau disque/de la nouvelle plage est automatiquement affiché.

Source

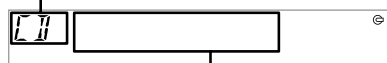

Rubriques affichables

- Numéro de plage/Temps de lecture écoulé
- Titre du disque*¹ / Nom de l'artiste*²
- Titre de la plage*¹

Pour Appuyez sur

Modifier la rubrique d'affichage (DSPL)

*¹ "NO NAME" indique qu'il n'existe aucun nom préenregistré à afficher.

*² Uniquement pour les disques CD TEXT incluant le nom de l'artiste.

Remarques

- Le nom du disque, le nom de l'artiste et le titre de la plage peuvent être affichés avec 8 caractères maximum.
- Certains caractères ne peuvent pas être affichés.
- Cet appareil ne peut pas afficher le nom de l'artiste pour chaque plage d'un disque CD TEXT.

Défilement automatique du titre d'un disque

— Défilement automatique

Lorsqu'un titre de disque, un nom d'artiste ou un titre de plage d'un disque CD TEXT dépasse 8 caractères et que la fonction de défilement automatique est activée, les informations défilent automatiquement dans la fenêtre d'affichage comme suit:

- Le titre du disque lorsque le disque a changé (si le titre du disque est sélectionné).
- Le titre de la plage lorsque la plage a changé (si le titre de la plage est sélectionné).

Si vous appuyez sur (DSPL) pour changer le paramètre affiché, le titre du disque ou de la plage du CD TEXT défile automatiquement, que la fonction soit activée ou non.

Sélection de "A.SCRL-ON"

Pendant la lecture, appuyez simultanément sur (SEL) et (3).

En 2 secondes, l'affichage normal apparaît automatiquement.

Pour sélectionner "A.SCRL-OFF", ré-appuyez simultanément sur (SEL) et (3).

Remarque

Sur certains disques comportant de très nombreux caractères, les situations suivantes peuvent se produire:

- certains caractères ne sont pas affichés.
- la fonction de défilement automatique est inopérante.

Lecture de plages répétée

— Lecture répétée

La lecture de la plage en cours se répète lorsque la fin de cette plage est atteinte.

En cours de lecture, appuyez plusieurs fois sur (3) (REP) jusqu'à ce que l'indication "REP-1" apparaisse dans la fenêtre d'affichage.

La lecture répétée démarre.

Pour revenir au mode de lecture normale, sélectionnez "REP-OFF".

Lecture de plages dans un ordre quelconque

— Lecture aléatoire

Vous pouvez choisir d'écouter les plages du disque selon un ordre aléatoire.

En cours de lecture, appuyez plusieurs fois sur (4) (SHUF) jusqu'à ce que l'indication "SHUF-1" apparaisse dans la fenêtre d'affichage.

La lecture aléatoire démarre.

Pour revenir au mode de lecture normale, sélectionnez "SHUF-OFF".

Radio

L'appareil peut mémoriser jusqu'à 6 stations par bande (FM1, FM2, FM3, MW et LW).

Attention

Pour syntoniser des stations pendant que vous conduisez, nous vous conseillons d'utiliser la fonction de mémorisation du meilleur accord (BTM) de façon à éviter les accidents.

Mémorisation automatique des stations

— Mémorisation du meilleur accord (BTM)

L'appareil sélectionne les stations émettant avec le signal le plus puissant dans la bande sélectionnée et il les mémorise dans l'ordre de leurs fréquences.

- 1 Appuyez plusieurs fois sur **(SRC)** pour sélectionner la radio.
- 2 Appuyez plusieurs fois sur **(MODE)** pour sélectionner la bande de fréquence.
- 3 Appuyez sur **(SENS/BTM)** pendant 2 secondes.
L'appareil mémorise les stations sous les touches numériques dans l'ordre de leur fréquence. Un bip retentit lorsque le réglage est mémorisé.

Remarques

- Si seulement quelques stations peuvent être captées en raison de faibles signaux, certaines touches numériques conservent leur réglage préalable.
- Si un numéro est indiqué dans la fenêtre d'affichage, l'appareil commence la mémorisation des stations à partir de la station affichée.

Ecoute des stations mémorisées

- 1 Appuyez plusieurs fois sur **(SRC)** pour sélectionner la radio.
- 2 Appuyez plusieurs fois de suite sur **(MODE)** pour sélectionner la bande de fréquence.
- 3 Appuyez sur la touche numérique **(1)** à **(6)** sous laquelle la station désirée est mémorisée.

Si l'accord prédéfini ne fonctionne pas

— Syntonisation automatique/ Mode recherche locale

Syntonisation automatique:

Appuyez sur l'un des côtés de **(SEEK/AMS)** pour rechercher la station. Le balayage s'arrête lorsque l'appareil capte une station. Appuyez sur l'un des côtés de **(SEEK/AMS)** jusqu'à ce que la station désirée soit captée.

Mode recherche locale:

Si la recherche automatique des fréquences s'arrête trop souvent, pressez la touche **(SENS/BTM)** de façon répétée jusqu'à ce que "LOCAL-ON" s'affiche.

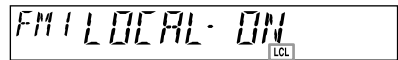

L'indication "LCL" est affichée.

Seules les stations dont les signaux sont suffisamment puissants seront accordées.

Conseil

Si vous connaissez la fréquence de la station que vous désirez écouter, appuyez sur l'un des côtés de **(SEEK/AMS)** jusqu'à ce que la fréquence souhaitée apparaisse (syntonisation manuelle).

Si la réception FM est faible

— Mode monaural

Au cours de la réception radio, appuyez sur **(SENS/BTM)** plusieurs fois jusqu'à l'affichage de l'indication "MONO-ON".



L'indication "MONO" est affichée.

La qualité sonore s'en trouve améliorée, mais le son est diffusé en mode monaural (l'indication "ST" disparaît).

Pour revenir au mode normal, sélectionnez "MONO-OFF".

Mémorisation des stations souhaitées seulement

Vous pouvez mémoriser manuellement les stations souhaitées sur n'importe quelle touche numérique.

- 1 Appuyez plusieurs fois sur **(SRC)** pour sélectionner la radio.
- 2 Appuyez plusieurs fois de suite sur **(MODE)** pour sélectionner la bande de fréquence.
- 3 Appuyez sur l'un des deux côtés de **(SEEK/AMS)** pour accorder la station que vous souhaitez mémoriser.
- 4 Appuyez sur la touche numérique souhaitée (**(1)** à **(6)**) jusqu'à l'affichage de l'indication "MEM".
Le numéro de la touche numérique de présélection apparaît dans la fenêtre d'affichage.

Remarque

Si vous essayez de mémoriser une autre station sous une touche numérique déjà utilisée, la station précédemment mémorisée est supprimée.

RDS

Aperçu de la fonction RDS

Les stations FM disposant du système RDS (Radio Data System) émettent des informations numériques inaudibles en même temps que le signal normal de leurs émissions radiophoniques. Par exemple, les informations suivantes seront affichées lors de la réception d'une station disposant de la fonction RDS.

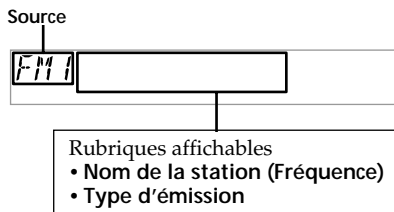

Pour	Appuyez sur
Modifier la rubrique d'affichage	(DSPL)

Services RDS

Les données de la fonction RDS vous offre d'autres services comme:

- La **resyntonisation automatique** d'une émission, très pratique pour les longs trajets. — AF → page 12
- La réception des **messages de radioguidage**, même lorsque vous écoutez une autre émission/une autre source. — TA → page 13
- La sélection de stations selon le **type d'émission** diffusé. — PTY → page 14
- Le réglage automatique de l'**horloge**. — CT → page 15

Remarques

- Suivant le pays ou la région, toutes les fonctions RDS peuvent ne pas être accessibles.
- Le RDS peut ne pas fonctionner correctement si le signal de retransmission est faible ou si la station syntonisée ne transmet pas de signaux RDS.

Resyntonisation automatique pour une meilleure réception

— Fonction AF

La fonction Fréquences alternatives (AF) permet à la radio de toujours trouver le signal le plus puissant de la station que vous écoutez.

Changement automatique de fréquence.

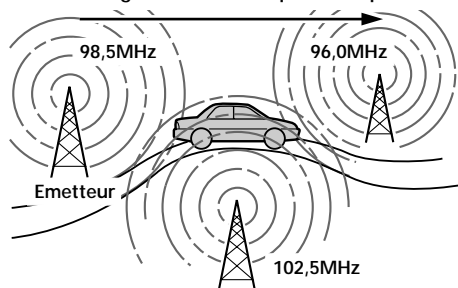

1 Sélectionnez une station FM (page 10).

2 Appuyez sur **(AF)** jusqu'à ce que l'indication "AF-ON" apparaisse dans la fenêtre d'affichage.

L'appareil entame la recherche d'une station alternative émettant avec un signal plus puissant dans le même réseau de radiodiffusion.

Si l'indication "NO AF" clignote, la station ne dispose pas de fréquence alternative.

Remarques

- Si vous souhaitez modifier le réglage on/off au cours de la lecture d'un CD, appuyez sur **(AF)**.
- Lorsqu'il n'y a pas de fréquence alternative dans la région ou lorsque vous n'avez pas besoin d'en rechercher une, désactivez la fonction AF en sélectionnant "AF-OFF".

Pour les stations sans fréquence alternative

Appuyez sur l'un des deux côtés de la touche **(SEEK/AMS)** tandis que le nom de la station clignote (durant 8 secondes).

L'appareil commence à rechercher une autre fréquence avec les mêmes données d'identification de programme (PI) ("PI SEEK" apparaît).

Si l'appareil ne parvient pas à trouver la même PI, il revient sur la fréquence sélectionnée précédemment.

Ecoute en continu d'une émission régionale

Lorsque la fonction AF est activée : ce réglage pré-réglé en usine limite la réception à une région donnée, vous ne passerez donc pas à d'une station régionale à une autre disposant d'une fréquence plus puissante.

Si vous quittez la zone de réception de l'émission régionale ou si vous souhaitez profiter pleinement de la fonction AF, appuyez sur **(AF)** pendant 2 secondes jusqu'à l'affichage de l'indication "REG-OFF".

Remarque

Cette fonction est inopérante au Royaume-Uni ainsi que dans d'autres régions.

Fonction de liaison locale (Royaume-Uni uniquement)

Cette fonction vous permet de sélectionner d'autres stations locales dans la région, même si elles ne sont pas mémorisées sur les touches numériques de votre appareil.

1 Appuyez sur une touche numérique (**(1)** à **(6)**) associée à une station mémorisée.

2 Appuyez à nouveau, dans les 5 secondes, sur la touche numérique de la station locale.

3 Répétez cette procédure jusqu'à ce que vous captiez la station locale voulue.

Ecoute des messages de radioguidage — TA/TP

En activant Traffic Announcement (TA) et Traffic Programme (TP), vous pouvez automatiquement écouter une station FM diffusant des messages de radioguidage. Ces réglages fonctionnent sans tenir compte de l'émission, de la source FM en cours ou du CD ; l'appareil revient à l'émission d'origine lorsque le bulletin d'information est terminé.

Appuyez sur (TA) jusqu'à ce que l'indication "TA-ON" apparaisse dans la fenêtre d'affichage.

L'appareil recherche alors des stations d'information routière.

"TP" indique la réception de stations de ce type et "TA" clignote au cours du bulletin d'information. L'appareil continue à rechercher les stations diffusant des messages de radioguidage si "NO TP" s'affiche.

Pour annuler la réception de messages de radioguidage, sélectionnez "TA-OFF".

Pour	Appuyez sur
Annuler le bulletin en cours	(TA)

Conseil

Vous pouvez également interrompre le message de radioguidage en cours en appuyant sur (SRC) ou (MODE).

Présélection du volume pour les messages de radioguidage

Vous pouvez présélectionner le niveau de volume de diffusion des messages de radioguidage de façon à ne manquer aucune information.

- 1 Appuyez sur l'un des côtés de la touche volume +/- pour régler le niveau de volume souhaité.
- 2 Appuyez sur (TA) pendant 2 secondes. "TA" apparaît et le réglage est mémorisé.

Réception de messages d'urgence

Si AF ou TA est activé, l'appareil passera aux messages de radioguidage présentant un caractère d'urgence, si l'un d'entre eux est diffusé pendant que vous écoutez une station FM ou un CD.

Présélection des stations RDS avec les réglages AF et TA

Lorsque vous présélectionnez des stations RDS, l'appareil mémorise chaque réglage AF/TA (on/off) des stations ainsi que sa fréquence. Vous pouvez effectuer un réglage différent (pour AF, TA ou les deux) pour chaque station prédéfinie ou vous pouvez effectuer le même réglage pour toutes les stations prédéfinies. Si vous présélectionnez des stations avec "AF on", l'appareil mémorise automatiquement les stations dont le signal radio est le plus puissant.

Sélection du même réglage pour toutes les stations présélectionnées

- 1 Sélectionnez une bande FM (page 10).
- 2 Appuyez sur (AF) ou/et (TA) pour sélectionner "AF-ON" et/ou "TA-ON". Sachez que la sélection de "AF-OFF" ou "TA-OFF" sauvegarde non seulement les stations RDS, mais également les stations non-RDS.
- 3 Appuyez sur (SENS/BTM) jusqu'à ce que "BTM" clignote.

Sélection de réglages différents pour chaque station présélectionnée

- 1 Sélectionnez une bande FM et syntonisez la station voulue.
- 2 Appuyez sur (AF) ou/et (TA) pour sélectionner "AF-ON" et/ou "TA-ON".
- 3 Appuyez sur la touche numérique désirée jusqu'à ce que "MEM" apparaisse. Répétez la procédure à partir de l'étape 1 pour la présélection d'autres stations.

Remarque

Si vous voulez modifier le réglage AF/TA tandis que vous écoutez un CD, appuyez sur (AF) ou (TA).

Accord des stations par type d'émission — PTY

Vous pouvez rechercher une station en sélectionnant le type d'émission que vous souhaitez écouter.

Types d'émission	Affichage
Actualités	NEWS
Dossiers d'actualité	AFFAIRS
Informations	INFO
Sports	SPORT
Education	EDUCATE
Théâtre	DRAMA
Culture	CULTURE
Science	SCIENCE
Divers	VARIED
Musique populaire	POP M
Musique rock	ROCK M
Musique légère	EASY M
Musique classique "légère"	LIGHT M
Musique classique	CLASSICS
Autres types de musique	OTHER M
Météo	WEATHER
Finance	FINANCE
Programmes pour enfants	CHILDREN
Affaires sociales	SOCIAL A
Religion	RELIGION
Entrée tél	PHONE IN
Voyage	TRAVEL
Loisir	LEISURE
Musique jazz	JAZZ
Musique country	COUNTRY
Musique nationale	NATION M
Musique d'autrefois	OLDIES
Musique folk	FOLK M
Documentaires	DOCUMENT

Remarque

Vous ne pouvez pas utiliser cette fonction dans certains pays où aucun signal PTY (sélection du type d'émission) n'est accessible.

- 1 Appuyez sur **(PTY)** au cours de la réception FM.

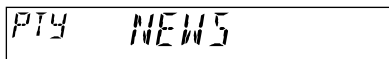

Le nom du type d'émission en cours apparaît si la station transmet des données PTY. "-----" apparaît si la station reçue n'est pas une station RDS ou si les données RDS ne sont pas reçues.

- 2 Appuyez plusieurs fois de suite sur **(PTY)** jusqu'à ce que le type d'émission voulu s'affiche.

Les types d'émission apparaissent dans l'ordre du tableau ci-dessus. "-----" apparaît si le type d'émission n'est pas spécifié dans les données RDS.



- 3 Appuyez sur l'un des deux côtés de **(SEEK/AMS)**.

L'appareil entame la recherche d'une station diffusant le type d'émission sélectionné.

Réglage automatique de l'heure — CT

Les données CT (heure) accompagnant la transmission RDS assurent un réglage automatique de l'heure.

Sélection de "CT-ON"

Pendant la réception radio, appuyez simultanément sur (SEL) et (2).

L'heure est réglée.

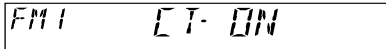

En une seconde, l'affichage normal apparaît automatiquement.

Pour sélectionner "CT-OFF", ré-appuyez simultanément sur (SEL) et (2).

Remarques

- Il est possible que la fonction CT ne fonctionne pas même si une station RDS est captée.
- Il peut y avoir une différence entre l'heure réglée par la fonction CT et l'heure réelle.

Autres fonctions

Vous pouvez également commander l'appareil au moyen d'un satellite de commande (**en option**) (CDX-L360 uniquement).

Utilisation du satellite de commande (CDX-L360 uniquement)

Commencez par fixer l'étiquette appropriée suivant la position de montage du satellite de commande.

Le satellite de commande fonctionne en appuyant sur les touches et/ou en tournant les commandes.

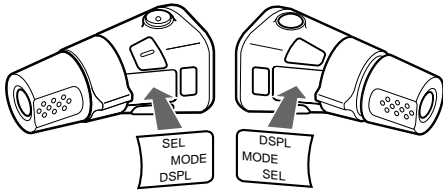

En appuyant sur la touche

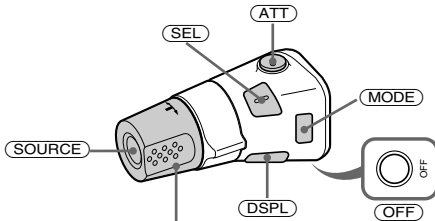

Faites tourner la commande VOL pour régler le volume.

Appuyez sur	Pour
SOURCE	Changer de source (radio/CD)
MODE	Changer de bande radio
ATT	Atténuer le son
OFF *	Arrêter la lecture ou l'écoute de la radio
SEL	Régler le menu son
DSPL	Modifier la rubrique d'affichage

* Si votre voiture ne dispose pas de position ACC sur le démarreur, assurez-vous que vous appuyez pendant 2 secondes sur OFF pour effacer l'heure une fois que vous avez arrêté le moteur.

En tournant la commande



la commande SEEK/AMS

Tournez la commande et relâchez-la pour:

- Passer d'une plage à l'autre.
- Rechercher des stations automatiquement.

Tournez, appuyez et relâchez pour:

- Avancer rapidement/revenir au début d'une plage.
- Trouver une station manuellement.

En pressant et en tournant la commande



la commande PRESET

Appuyez et tournez la commande pour:

- Ecouter des stations prédéfinies.

Modification du sens de fonctionnement

Le sens de fonctionnement des commandes est réglé par défaut comme indiqué dans l'illustration ci-dessous.

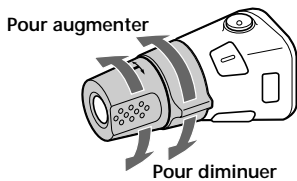

Si vous devez monter le satellite de commande du côté droit de la colonne de direction, vous pouvez inverser le sens de fonctionnement des commandes.

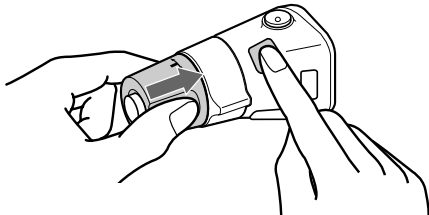

Appuyez sur **(SEL)** pendant 2 secondes tout en maintenant la commande **VOL** enfoncée.

Réglage des caractéristiques du son

Vous pouvez régler les graves, les aiguës ainsi que la balance gauche-droite et la balance avant-arrière.

Vous pouvez mémoriser les niveaux de graves et d'aigus indépendamment pour chaque source.

1 Sélectionnez le paramètre que vous voulez régler en appuyant plusieurs fois de suite sur **(SEL)**.

Chaque fois que vous appuyez sur **(SEL)**, la source change comme suit :

BAS (graves) → **TRE** (aiguës) → **BAL** (balance gauche-droite) → **FAD** (balance avant-arrière)

2 Réglez la rubrique sélectionnée en appuyant sur l'un des deux côtés de la touche du volume +/-.

Pour effectuer le réglage à l'aide du satellite de commande, appuyez sur **(SEL)** et tournez la commande **VOL**.

Remarque

Effectuez ce réglage dans les 3 secondes après avoir sélectionné les options.

Atténuation rapide du son

Appuyez sur **(ATT)**.

"ATT-ON" clignote momentanément puis l'indication "ATT" s'affiche.

Pour restaurer le niveau précédent du volume, appuyez à nouveau sur **(ATT)**.

L'indication "ATT-OFF" apparaît brièvement.

Conseil

Lorsque le câble d'interface d'un téléphone de voiture est raccordé au fil ATT, l'appareil diminue le volume automatiquement lorsqu'un appel téléphonique entre (fonction Telephone ATT).

Modification des réglages du son et de l'affichage

Les paramètres suivants peuvent être réglés :

- CT (signal d'horloge) (page 15).
- A.SCRL (défilement automatique)* (page 9).
- M.DSPL (Affichage animé)
 - Mode de démonstration apparaissant lorsque aucune source n'est sélectionnée (par ex., lorsque le syntoniseur est arrêté).
- BEEP – pour activer ou désactiver le bip sonore.

Sélection de l'élément souhaité

Appuyez simultanément sur **(SEL)** et le numéro pré-réglé souhaité.

(SEL) + **(2)** : CT

(SEL) + **(3)** : A.SCRL *

(SEL) + **(4)** : M.DSPL

(SEL) + **(6)** : BEEP

* Lorsqu'aucun CD n'est en cours de lecture, ce paramètre n'apparaît pas.

Lorsque le réglage de mode est terminé, la fenêtre d'affichage revient au mode de lecture normale.

Remarque

Le paramètre affiché diffère suivant la source.

Pour annuler l'élément, appuyez à nouveau simultanément sur **(SEL)** et le numéro pré-réglé.

Sélection des réglages favoris

favoris — Mes réglages favoris (MBP)

Lorsque vous voyagez seul, vous pouvez profiter de l'environnement sonore le plus confortable avec "Mes réglages favoris". "Mes réglages favoris" dispose de deux préréglages qui règlent le niveau de son de la balance gauche-droite et de la balance avant-arrière. Vous pouvez sélectionner l'une ou l'autre facilement avec la touche MBP.

Fenêtre d'affichage	Niveau de balance		Niveau d'équilibrage avant-arrière	
	Droite	Gauche	Avant	Arrière
MBP-A	-4dB	0	0	-4dB
MBP-B	0	-4dB	0	-4dB
MBP-OFF	0	0	0	0

Appuyez plusieurs fois sur **(MBP)** jusqu'à ce que la position d'écoute voulue soit sélectionnée.

Le mode "Mes réglages favoris" est affiché dans la fenêtre d'affichage selon l'ordre indiqué dans le tableau.

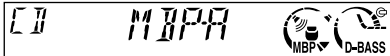

L'affichage revient en mode de lecture normal après un délai d'une seconde.

Si vous souhaitez régler le niveau sonore de la balance et de l'équilibrage avant-arrière avec une plus grande précision, utilisez la touche **(SEL)**. (page 17)

Remarques

- Lorsque BAL (balance) ou FAD (équilibreur) dans "Réglage des caractéristiques du son" (page 17) est réglé, le réglage MBP revient sur OFF.
- Lorsque MBP est réglé sur OFF, le réglage BAL et FAD est activé.

Renforcement des graves

— D-bass

Vous pouvez exploiter des graves claires et puissantes. La fonction D-bass renforce les signaux de basse fréquence et les signaux de haute fréquence avec une courbe plus tendue qu'une fonction d'accentuation classique. Vous entendez plus distinctement les graves, même si le volume de la partie vocale reste au même niveau. Vous pouvez renforcer et ajuster les graves à l'aide de la touche **(D)** (D-BASS).

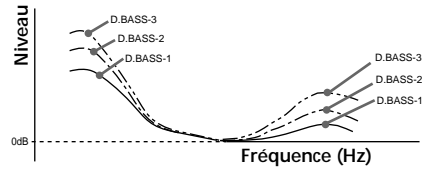

Réglage de la courbe des graves

Appuyez plusieurs fois de suite sur **(D)** (D-BASS) pour sélectionner la courbe des graves voulue.

L'effet s'intensifie à mesure que la valeur D-BASS augmente.

Remarque

Les graves peuvent être distordus au même volume. Si les graves sont distordus, sélectionnez une courbe de graves moins efficace.

Entretien

Remplacement du fusible

En cas de remplacement du fusible, veillez à utiliser un fusible dont l'intensité correspond à celle inscrite sur le fusible. Si le fusible grille, vérifiez le branchement de l'alimentation et remplacez le fusible. Si le fusible grille une nouvelle fois après avoir été remplacé, cela peut révéler une défaillance interne de l'appareil. Le cas échéant, consultez un revendeur Sony.

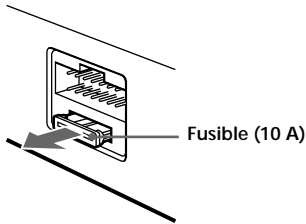

Avertissement

N'utilisez jamais de fusible dont l'intensité dépasse celle du fusible fourni avec l'appareil, car vous risqueriez d'endommager l'appareil.

Nettoyage des connecteurs

L'appareil ne peut pas fonctionner correctement si les connecteurs entre l'appareil et la façade sont souillés. Pour éviter cela, enlevez la façade (page 7) et nettoyez les connecteurs à l'aide d'un coton-tige imbibé d'alcool. N'exercez pas une pression trop forte. Vous risquez sinon d'endommager les connecteurs.

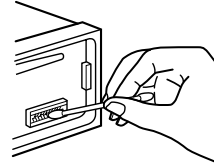

Autoradio

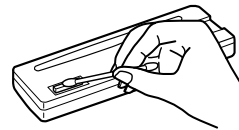

Dos de la façade

Remarques

- Pour des raisons de sécurité, coupez le moteur avant de nettoyer les connecteurs et retirez la clé du contact.
- Ne touchez jamais les connecteurs directement avec les mains ou avec un ustensile métallique.

Retrait de l'appareil

1 Déposez la façade.

❶ Retirez le panneau avant (page 7).

❷ Appuyez sur l'attache du panneau avant avec un tournevis fin.

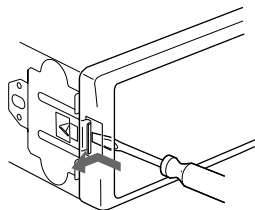

❸ Répétez l'étape ❷ pour l'autre côté.

2 Retirez l'appareil

❶ Utilisez un fin tournevis pour enfoncer l'attache du côté gauche de l'appareil, puis tirez le côté gauche de l'appareil jusqu'au dégagement complet du côté gauche.

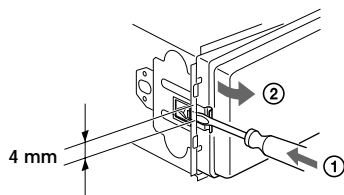

❷ Répétez l'étape ❶ du côté droit.

❸ Faites glisser l'appareil en dehors de sa cage de montage.

Spécifications

Lecteur CD

Rapport signal-bruit	90 dB
Réponse en fréquence	10 – 20.000 Hz
Pleurage et scintillement	En dessous du seuil mesurable

Radio

FM

Plage de syntonisation	87,5 – 108,0 MHz
Borne d'antenne	Connecteur d'antenne externe
Fréquence intermédiaire	10,7 MHz/450 kHz
Sensibilité utile	8 dBf
Sélectivité	75 dB à 400 kHz
Rapport signal-bruit	66 dB (stéréo), 72 dB (mono)
Distorsion harmonique à 1 kHz	0,6 % (stéréo), 0,3 % (mono)
Séparation	35 dB à 1 kHz
Réponse en fréquence	30 – 15.000 Hz

PO/GO (MW/LW)

Plage de syntonisation	PO: 531 – 1.602 kHz GO: 153 – 279 kHz
Borne d'antenne	Connecteur d'antenne externe
Fréquence intermédiaire	10,7 MHz/450 kHz
Sensibilité	PO: 30 µV GO: 40 µV

Amplificateur de puissance

Sorties	Sorties pour haut-parleurs (connecteurs de sécurité)
Impédance de haut-parleurs	4 – 8 ohms
Puissance utile maximum	45 W × 4 (à 4 ohms)

Caractéristiques générales

Sorties	Fil de commande de relais d'antenne électrique
Entrées	Fil de commande de mise en sourdine téléphone
Commandes de tonalité	Graves ±9 dB à 100 Hz Aigus ±9 dB à 10 kHz
Puissance de raccordement	Batterie de voiture 12 V CC (masse négative)
Dimensions	Approx. 178 × 50 × 177 mm (L × H × P)
Dimensions de montage	Approx. 182 × 53 × 162 mm (L × H × P)
Poids	Approx. 1,2 kg
Accessoires fournis	Eléments d'installation et de raccordement (1 jeu) Etui pour la façade (1)
Accessoires optionnels	Satellite de commande RM-X4S (CDX-L360 uniquement)

La conception et les spécifications sont sujettes à modifications sans préavis.

Dépannage

La liste de contrôle suivante vous aidera à remédier aux problèmes que vous pourriez rencontrer avec cet appareil.
Avant de passer en revue la liste de contrôle ci-dessous, vérifiez les procédures de raccordement et d'utilisation.

Généralités

Pas de son.

- Réglez le volume avec la touche volume +.
- Annulez la fonction ATT.
- Réglez la commande de la balance avant-arrière dans la position centrale pour un système avec deux enceintes.

Le contenu de la mémoire a été effacé.

- La touche RESET a été enfoncée.
→ Recommencez la procédure d'enregistrement dans la mémoire.
- Le cordon d'alimentation ou la batterie a été déconnecté.
- Le cordon d'alimentation n'est pas raccordé correctement.

Aucun bip sonore.

Le bip sonore a été désactivé (page 17).

Les indications disparaissent/n'apparaissent pas dans la fenêtre d'affichage.

- L'affichage de l'horloge disparaît si vous appuyez sur **(OFF)** pendant 2 secondes.
→ Appuyez une nouvelle fois sur **(OFF)** pendant 2 secondes pour afficher l'horloge.
- Déposez la façade et nettoyez les connecteurs. Pour plus de détails, voir la procédure "Nettoyage des connecteurs" (page 19).

Lorsque vous arrêtez la lecture d'un CD ou la réception radio, l'horloge n'est pas affichée.

M.DSPL est affiché. (Le mode M.DSPL était réglé sur 1 ou 2.)
→ Réglez le mode M.DSPL sur "off" (page 17).

Les stations mémorisées et l'heure sont effacées.

Le fusible a grillé.

Des sons sont émis lorsque la clé de contact est sur la position ON, ACC ou OFF.

Les fils de commande ne correspondent pas au connecteur d'alimentation de l'accessoire du véhicule.

Aucune alimentation ne parvient à l'appareil.

- Vérifiez les raccordements. Si tout est en ordre, vérifiez le fusible.
- Le véhicule ne dispose pas de position ACC.
→ Appuyez sur **(SRC)** (ou insérez un disque) pour allumer l'appareil.

L'appareil est alimenté en continu.

Le véhicule n'a pas de position ACC.

L'antenne électrique ne sort pas.

L'antenne électrique n'a pas de relais.

lecture CD

Impossible d'introduire un disque.

- Un autre CD est déjà en place.
- Le CD est introduit à l'envers en forçant ou dans le mauvais sens.

La lecture ne commence pas.

- Disque encrassé ou défectueux.
- CD-R non terminé ou CD-RW.
- Vous avez essayé de lire un CD-R qui n'est pas conçu pour l'usage audio.
- Il est possible que ce lecteur ne lise pas certains CD-R selon l'équipement utilisé pour l'enregistrement ou l'état du disque.

Un disque est éjecté automatiquement.

La température ambiante dépasse 50°C.

Le CD n'est pas éjecté.

Les touches de commande sont inopérantes.
Appuyez sur la touche RESET.

Le son est irrégulier à cause des vibrations.

- L'appareil est installé suivant un angle de plus de 60°.
- L'appareil n'a pas été installé à un endroit suffisamment stable de la voiture.

Le son saute.

Disque encrassé ou défectueux.

Réception radio

Impossible de syntoniser une présélection.

- Enregistrez la fréquence correcte dans la mémoire.
 - Le signal d'émission est trop faible.
-

Impossible de recevoir les stations.

Le son comporte des parasites.

- Raccordez un fil de commande d'antenne électrique (bleu) ou un fil d'alimentation d'accessoire (rouge) au câble d'alimentation de l'amplificateur d'antenne de la voiture. (Uniquement si votre voiture est équipée d'une antenne FM/PO/GO intégrée dans la vitre arrière/latérale.)
- Vérifiez les connexions de l'antenne du véhicule.
- L'antenne automatique ne sort pas.
→ Vérifiez les connexions du fil de commande de l'antenne électrique.
- Vérifiez la fréquence.

La syntonisation automatique est impossible.

- Le mode de recherche local est réglé sur "ON".
→ Réglez le mode de recherche local sur "OFF" (page 10).
- Le signal d'émission est trop faible.
→ Effectuez un accord manuel.

L'indication "ST" clignote.

- Syntonisez la fréquence correctement.
- Le signal d'émission est trop faible.
→ Sélectionnez le mode de réception monaural (page 10).

Une émission diffusée en stéréo est entendue en monaural.

L'appareil est en mode de réception monaural.

- Annulez le mode de réception monaural (page 10).

Fonctions RDS

Une recherche (SEEK) commence après quelques secondes d'écoute.

- La station ne diffuse pas de messages de radioguidage ou émet avec un faible signal.
→ Appuyez plusieurs fois sur (AF) ou (TA) jusqu'à ce que "AF-OFF" ou "TA-OFF" apparaisse.

Aucun message de radioguidage.

- Activez "TA".
- La station n'émet pas d'informations routières malgré le message TP.
→ Accordez une autre station.

PTY affiche "-----" (Aucun).

- La station écoutée n'est pas une station RDS.
- Les données RDS ne sont pas reçues.
- La station ne spécifie pas le type de programme.

Affichages d'erreur/ Messages

Affichages d'erreur

Les indications suivantes clignotent pendant environ 5 secondes et une alarme retentit.

ERROR*1

- Un CD est souillé ou a été introduit à l'envers.
→ Nettoyez ou introduisez correctement le CD*2.
- Un CD ne peut pas être lu en raison de problèmes rencontrés.
→ Insérez un autre CD*2.

HI TEMP

La température ambiante est supérieure à 50°C.

- Attendez que la température descende sous les 50°C.

NO DISC

Aucun disque n'est inséré dans le lecteur CD.

- Insérez des disques dans le lecteur CD.

RESET

Le lecteur CD ne peut pas fonctionner en raison de problèmes rencontrés.

- Appuyez sur la touche RESET de l'appareil.

Si ces solutions ne permettent pas de remédier au problème, consultez votre revendeur Sony le plus proche.

















Messages

L.SEEK +/-

Le mode Recherche locale est activé pendant un accord automatique (page 10).

NO AF

Il n'existe pas de fréquence alternative pour la station en question.

"        " OU "        "

Vous avez atteint le début ou la fin du disque et vous ne pouvez pas aller plus loin.

*1 Lorsqu'une erreur se produit au cours de la lecture d'un CD, le numéro de disque du CD n'apparaît pas dans l'affichage.

*2 Le numéro du disque déclenchant l'erreur est affiché.

Benvenuti !

Grazie per l'acquisto del lettore di compact disc Sony. Utilizzando i seguenti accessori di controllo sarà possibile usufruire di una varietà di funzioni:

- Informazioni di testo relative al CD TEXT (visualizzate durante la riproduzione di CD TEXT*).
- **Accessorio di comando opzionale (solo CDX-L360)**
Telecomando a rotazione RM-X4S

* *Un CD TEXT è un CD audio che include informazioni quali il titolo del disco, il nome dell'artista e i titoli dei brani. Queste informazioni sono registrate sul disco.*

**CLASS 1
LASER PRODUCT**

Questa etichetta è posta nella parte inferiore esterna.

**CAUTION—INVISIBLE LASER RADIATION WHEN OPEN
DO NOT STARE INTO BEAM OR
VIEW DIRECTLY WITH OPTICAL INSTRUMENTS**

Questa etichetta si trova nel rivestimento interno dell'unità.

Indice

Posizione dei comandi	4
Precauzioni	5
Note sui compact disc	5

Operazioni preliminari

Azzeramento dell'apparecchio	6
Estrazione del pannello frontale	7
Impostazione dell'orologio	8

Letture CD

Riproduzione di un CD	8
Voci visualizzate	9
Scorrimento automatico del nome di un disco — Scorrimento automatico	9
Riproduzione ripetuta dei brani — Riproduzione ripetuta	9
Riproduzione casuale dei brani — Riproduzione in ordine casuale	9

Radio

Memorizzazione automatica delle stazioni — BTM (memorizzazione della sintonia migliore)	10
Ricezione delle stazioni memorizzate	10
Memorizzazione delle stazioni desiderate	11

RDS

Presentazione della funzione RDS	11
Risintonizzazione automatica per una migliore ricezione — Funzione AF	12
Ricezione dei notiziari sul traffico — TA/TP	13
Preimpostazione delle stazioni RDS con i dati AF e TA	13
Sintonizzazione delle stazioni in base al tipo di programma — PTY	14
Impostazione automatica dell'orologio — CT	15

Altre funzioni

Utilizzo del telecomando a rotazione (solo CDX-L360)	16
Regolazione delle caratteristiche dell'audio	17
Attenuazione rapida del suono	17
Modifica delle impostazioni dell'audio e del display	17
Selezione della posizione del suono — Posizione preferita (MBP)	18
Riproduzione dei bassi più potente — D-bass	18

Informazioni aggiuntive

Manutenzione	19
Rimozione dell'apparecchio	20
Caratteristiche tecniche	21
Guida alla soluzione dei problemi	22
Messaggi di errore/Messaggi	23

Posizione dei comandi

Fare riferimento alle pagine indicate per ulteriori dettagli.

CD : durante la riproduzione

RADIO : durante la ricezione radio

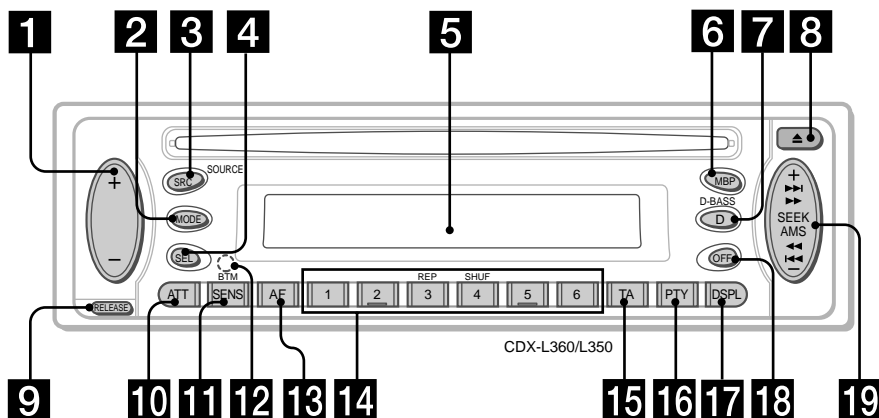

1 Tasto +/- volume 8, 13, 17

2 Tasto MODE
RADIO 10, 11, 13

3 Tasto SRC (SOURCE) (TUNER/CD)
8, 10, 11, 13

4 Tasto SEL (selezione) 8, 15, 17, 18

5 Finestra del display

6 Tasto MBP (Posizione preferita) 18

7 Tasto D (D-BASS) 18

8 Tasto ▲ (espulsione) 8

9 Tasto RELEASE
(rilascio pannello frontale) 7

10 Tasto ATT (attenuamento) 17

11 Tasto SENS/BTM 10, 13

12 Tasto RESET (situato nella parte anteriore dell'apparecchio, dietro al pannello frontale) 6

13 Tasto AF 12, 13

14 Tasti numerici 17

CD

③ REP 9

④ SHUF 9

RADIO 10, 11, 12, 13, 15

15 Tasto TA 13

16 Tasto PTY (il tipo di programma) 14

17 Tasto DSPL (per cambiare il modo del display) 8, 9, 11

18 Tasto OFF* 7, 8

19 Tasto SEEK/AMS +/-
CD 8

RADIO 10, 11, 12, 14

* **Informazioni importanti per quando si effettua l'installazione su un'auto sprovvista della posizione ACC sull'interruttore di accensione** Accertarsi di premere **OFF** sull'apparecchio per 2 secondi per disattivare il display dell'orologio dopo aver spento il motore.

Altrimenti, se il display non viene disattivato, verrà scaricata la batteria.

Precauzioni

- Se l'auto è stata parcheggiata al sole, attendere che l'apparecchio si raffreddi prima di utilizzarlo.
- L'antenna elettrica si estende automaticamente mentre l'apparecchio è in funzione.

Per eventuali domande o problemi riguardanti l'apparecchio non trattati nel presente manuale, rivolgersi al più vicino rivenditore Sony.

Formazione di condensa

Nei giorni di pioggia o in zone molto umide, è possibile che l'umidità si condensi sulle lenti all'interno del lettore e sul display, impedendo il corretto funzionamento dell'apparecchio. In questo caso, rimuovere il disco e attendere per circa un'ora in modo che l'umidità evapori completamente.

Per mantenere una qualità elevata del suono

Fare attenzione a non versare alcun liquido sull'apparecchio o sui CD.

Note sui compact disc

- Per mantenere puliti i CD, non toccare la superficie e maneggiarli tenendoli per il bordo.
- Tenere i CD nella loro custodia o in un apposito contenitore quando non vengono utilizzati. Non esporre i CD a temperature elevate ed evitare di lasciarli nell'auto parcheggiata al sole o sul cruscotto.

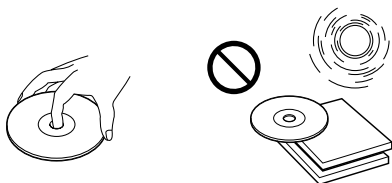

- Non applicare etichette sui CD e non utilizzarli con residui adesivi o inchiostro, onde evitare l'arresto del CD durante la riproduzione o danni all'apparecchio e ai CD stessi.

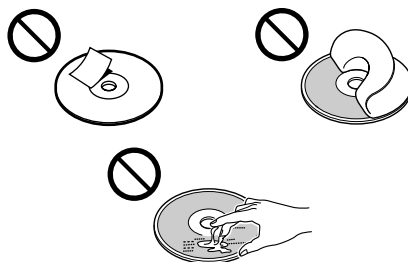

- Non riprodurre dischi dalla forma irregolare quali CD a forma di cuore o di stella con questo apparecchio, onde evitare problemi di funzionamento al lettore. Non utilizzare questo genere di dischi.
- Non è possibile riprodurre CD da 8 cm.
- Prima della riproduzione, pulire i CD con un panno apposito disponibile in commercio. Pulire ciascun disco partendo dal centro verso l'esterno. Non usare solventi come benzene, acqueragia, pulitori reperibili in commercio o spray antistatici per dischi analogici.



continua alla pagina successiva →

Note sui CD-R/CD-RW

- Su questo apparecchio è possibile riprodurre CD-R (CD registrabili) audio. Controllare il seguente marchio per distinguere i CD-R audio.



Questo marchio indica che il CD non è un CD audio.



- Alcuni CD-R potrebbero non venire riprodotti su questo apparecchio (a seconda dell'apparecchiatura utilizzata per la registrazione o delle condizioni del CD).
- Non è possibile riprodurre CD-R non finalizzati*.
** Processo necessario affinché un CD-R registrato possa essere riprodotto su un lettore di CD audio.*
- Su questo apparecchio non è possibile riprodurre CD-RW (CD riscrivibili).

Operazioni preliminari

Azzeramento dell'apparecchio

Se si utilizza l'apparecchio per la prima volta o si è sostituita la batteria dell'auto, è necessario azzerare l'apparecchio.

Rimuovere il pannello frontale e premere il tasto RESET con un oggetto appuntito, come una penna a sfera.

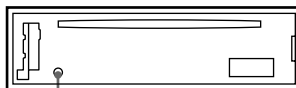

Tasto RESET

Nota

Premendo il tasto RESET verranno cancellate le impostazioni dell'orologio e alcune funzioni memorizzate.

Estrazione del pannello frontale

Il pannello frontale di questo apparecchio può essere estratto per evitare il furto dell'apparecchio.

1 Premere **OFF***.

La riproduzione di CD o la ricezione di programmi radio si arresta (rimangono attivi il display e l'illuminazione dei tasti).

* Se l'auto è priva della posizione ACC per la chiave di avviamento, accertarsi di disattivare l'apparecchio premendo **OFF** per 2 secondi onde evitare di scaricare la batteria.

2 Premere **RELEASE**, quindi tirare verso l'esterno.

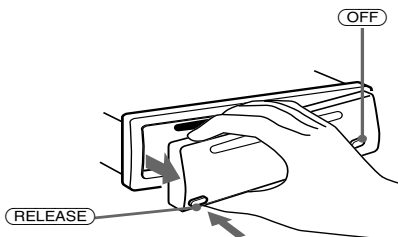

Note

- Se si estrae il pannello mentre l'apparecchio è ancora acceso, l'alimentazione viene disattivata automaticamente per evitare di danneggiare i diffusori.
- Fare attenzione a non far cadere il pannello frontale e a non esercitare una pressione eccessiva sul pannello o sul relativo display.
- Non esporre il pannello frontale a temperature elevate o umidità. Evitare di lasciarlo nell'auto parcheggiata o sul cruscotto.

Suggerimento

Durante il trasporto conservare il pannello frontale nella sua custodia.

Applicazione del pannello frontale

Applicare la parte **A** del pannello frontale alla parte **B** dell'apparecchio come mostrato nell'illustrazione e premere il lato sinistro finché non scatta in posizione.

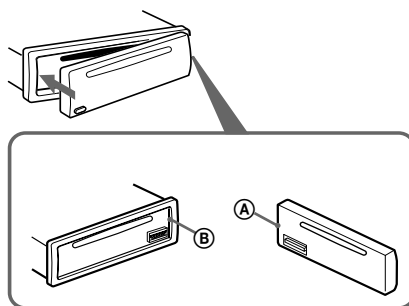

Nota

Non mettere nulla sulla superficie interna del pannello frontale.

Impostazione dell'orologio

L'orologio mostra l'indicazione digitale dell'ora in base al sistema delle 24 ore.

Esempio: impostazione dell'orologio alle 10:08

- 1 Premere **(DSPL)** per 2 secondi.
L'indicazione dell'ora lampeggia.



- ❶ Per impostare l'ora, premere uno dei lati del tasto del volume +/-.
- ❷ Premere **(SEL)**.
L'indicazione dei minuti lampeggia.
- ❸ Per impostare i minuti, premere uno dei lati del tasto del volume +/-.

- 2 Premere **(DSPL)**.



L'orologio viene attivato. Quando l'impostazione dell'orologio è completata, il display torna al modo di riproduzione normale.

Suggerimento

È possibile impostare l'orologio automaticamente tramite la funzione RDS (pagina 15).

Lettores CD

Riproduzione di un CD

Inserire un CD (lato etichetta verso l'alto).



La riproduzione inizia automaticamente.

Se è già inserito un CD, premere più volte **(SRC)** finché non appare "CD" per avviare la riproduzione.

Per	Premere
Interrompere la riproduzione	(▲) o (OFF)
Estrarre il CD.	(▲)
Saltare i brani – Sensore musicale automatico	(SEEK/AMS) (◀◀/▶▶) [una volta per ciascun brano]
Avanzamento rapido/indietro – Ricerca manuale	(SEEK/AMS) (◀◀/▶▶) [tenere premuto fino al punto desiderato]

Nota

Quando termina l'ultimo brano del CD, la riproduzione viene riavviata dal primo brano.

Voci visualizzate

Quando si cambia CD o brano, viene visualizzato automaticamente ciascun titolo preregistrato del nuovo CD o brano.

Sorgente

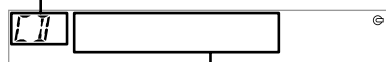

Voci visualizzate

- Numero del brano/
Tempo di riproduzione trascorso
- Nome del disco*¹ /Nome
dell'artista*²
- Titolo del brano*¹

Per	Premere
Cambiare voce nel display	(DSPL)

*¹ "NO NAME" indica che non vi sono nomi preregistrati da visualizzare.

*² Solo per i CD TEXT con il nome degli autori.

Note

- I nomi dei CD, degli artisti e i titoli dei brani possono essere visualizzati con un massimo di 8 caratteri.
- Alcuni caratteri potrebbero non venire visualizzati.
- Su questo apparecchio non è possibile visualizzare il nome dell'artista per ciascun brano di un CD TEXT.

Scorrimento automatico del nome di un disco

— Scorrimento automatico

Se il nome del disco, dell'artista o del brano su un disco CD TEXT supera gli 8 caratteri ed è attivata la funzione di scorrimento automatico, sul display scorrono automaticamente le seguenti informazioni:

- Il nome del disco appare quando il disco viene cambiato (se è selezionato il nome del disco).
- Il nome del brano appare quando il brano cambia (se è selezionato il nome del brano).

Se si preme (DSPL) per cambiare la voce sul display, il nome del disco o del brano sul disco CD TEXT scorre automaticamente sia che la funzione sia attiva o meno.

Selezione di "A.SCRL-ON"

Durante la riproduzione, premere contemporaneamente (SEL) e (3).

Dopo 2 secondi appare automaticamente il display normale.

Per selezionare "A.SCRL-OFF", premere di nuovo (SEL) e (3) contemporaneamente.

Nota

Se un disco contiene molti caratteri, potrebbe verificarsi quanto segue:

- Alcuni caratteri non vengono visualizzati.
- La funzione di scorrimento automatico non funziona.

Riproduzione ripetuta dei brani — Riproduzione ripetuta

Il brano corrente viene riprodotto di nuovo quando raggiunge la fine.

Durante la riproduzione, premere più volte (3) (REP) finché "REP-1" non appare sul display.
Viene avviata la riproduzione ripetuta.

Per tornare al modo di riproduzione normale, selezionare "REP-OFF".

Riproduzione casuale dei brani — Riproduzione in ordine casuale

È possibile selezionare la riproduzione dei brani del disco corrente in ordine casuale.

Durante la riproduzione, premere più volte (4) (SHUF) finché "SHUF-1" non appare sul display.
Viene avviata la riproduzione casuale.

Per tornare al modo di riproduzione normale, selezionare "SHUF-OFF".

Radio

È possibile memorizzare fino a 6 stazioni per ogni banda (FM1, FM2, FM3, MW e LW).

Sicurezza nella guida!

Quando si sintonizzano le stazioni mentre si guida, usare la funzione BTM per evitare incidenti.

Memorizzazione automatica delle stazioni

— BTM (memorizzazione della sintonia migliore)

Questa funzione seleziona le stazioni radiofoniche che trasmettono il segnale più forte nella banda selezionata e le memorizza in ordine di frequenza.

- 1 Premere più volte **(SRC)** per selezionare la radio.
- 2 Premere **(MODE)** più volte per selezionare la banda.
- 3 Premere **(SENS/BTM)** per 2 secondi. L'apparecchio memorizza stazioni seguendo l'ordine di frequenza sui tasti numerici. Quando l'impostazione è stata memorizzata viene emesso un segnale acustico.

Note

- Se si ricevono solo poche stazioni a causa della debolezza dei segnali, alcuni tasti numerici manterranno la loro impostazione iniziale.
- Se il display visualizza un numero, l'apparecchio inizia a memorizzare le stazioni a partire da quella correntemente selezionata.

Ricezione delle stazioni memorizzate

- 1 Premere più volte **(SRC)** per selezionare la radio.
- 2 Premere **(MODE)** più volte per selezionare la banda.
- 3 Premere il tasto numerico (da **(1)** a **(6)**) su cui è memorizzata la stazione desiderata.

Se non è possibile sintonizzarsi su una stazione preselezionata

— Sintonizzazione automatica/ Modo di ricerca locale

Sintonizzazione automatica:

Premere uno dei lati di **(SEEK/AMS)** per cercare la stazione.

La ricerca si arresta non appena l'apparecchio riceve una stazione. Premere più volte uno dei lati di **(SEEK/AMS)** finché non viene ricevuta la stazione desiderata.

Modo di ricerca locale:

Se la sintonizzazione automatica si arresta di frequente, premere più volte **(SENS/BTM)** fino a far apparire "LOCAL-ON".

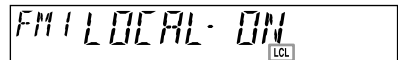

Viene visualizzato l'indicatore "LCL".

Vengono sintonizzate solo le stazioni con un segnale relativamente forte.

Suggerimento

Se si conosce la frequenza della stazione che si desidera ascoltare, premere e tenere premuto uno dei lati di **(SEEK/AMS)** finché non viene visualizzata la frequenza desiderata (sintonizzazione manuale).

Se la ricezione in FM stereo non è soddisfacente

— Modo monofonico

Durante la ricezione della radio, premere più volte **(SENS/BTM)** finché non appare "MONO-ON".



Viene visualizzato l'indicatore "MONO".

Il suono migliorerà ma diventa monofonico (scompare l'indicazione "ST").

Per tornare al modo normale, selezionare "MONO-OFF".

Memorizzazione delle stazioni desiderate

È possibile preselezionare manualmente le stazioni desiderate sui tasti numerici prescelti.

- 1 Premere più volte (SRC) per selezionare il sintonizzatore.
- 2 Premere (MODE) più volte per selezionare la banda.
- 3 Premere uno dei lati di (SEEK/AMS) per sintonizzarsi sulla stazione che si desidera memorizzare.
- 4 Premere il tasto numerico desiderato (da ① a ⑥) finché non appare "MEM". Nel display appare il tasto numerico.

Nota

Se si tenta di memorizzare un'ulteriore stazione nello stesso tasto numerico, la stazione precedentemente memorizzata verrà eliminata.

RDS

Presentazione della funzione RDS

L'RDS (sistema dati radio) è un servizio che consente alle stazioni radio FM di trasmettere informazioni digitali aggiuntive oltre al normale segnale in radiofrequenza. Ad esempio, durante la ricezione di una stazione RDS verrà visualizzato quanto descritto di seguito.

Sorgente

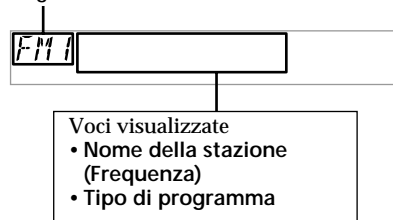

Per	Premere
Cambiare voce nel display	(DSPL)

Servizi RDS

I dati RDS consentono ulteriori vantaggi, quali:

- **Risintonizzazione automatica** di un programma, utile durante i viaggi molto lunghi. — AF → pagina 12
- Ricezione dei **notiziari sul traffico**, anche durante l'ascolto di un altro programma o sorgente. — TA → pagina 13
- Selezione delle stazioni in base al **tipo di programma** trasmesso. — PTY → pagina 14
- Impostazione automatica dell'**orologio**. — CT → pagina 15

Note

- A seconda del paese o dell'area di utilizzo, alcune funzioni RDS non sono disponibili.
- Se l'intensità del segnale è debole o se la stazione su cui si è sintonizzati non trasmette dati RDS, questa opzione potrebbe non funzionare correttamente.

Risintonizzazione automatica per una migliore ricezione

— Funzione AF

La funzione AF (frequenza alternativa) consente la risintonizzazione continua sul segnale più forte della stazione che si sta ascoltando nell'area in cui ci si trova.

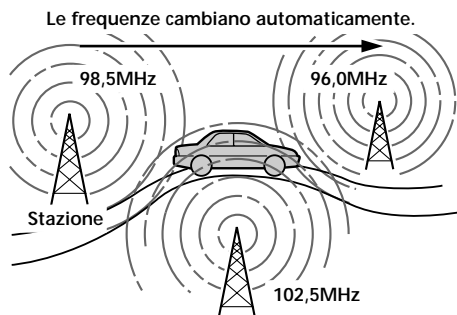

1 Selezionare una stazione FM (pagina 10).

2 Premere **(AF)** più volte fino a visualizzare "AF-ON".

L'apparecchio inizia la ricerca di una frequenza alternativa con un segnale più intenso nella stessa rete.

Se nel display lampeggia il messaggio "NO AF", la stazione sulla quale si è sintonizzati non dispone di frequenza alternativa.

Note

- Se si desidera modificare l'impostazione di accensione/spengimento durante la riproduzione di un CD, premere **(AF)**.
- Se nella zona non sono disponibili stazioni alternative e non occorre individuarne una, disattivare la funzione AF selezionando "AF-OFF".

Per le stazioni prive di frequenze alternative

Premere uno dei lati di **(SEEK/AMS)** quando il nome della stazione lampeggia (entro 8 secondi).

L'apparecchio inizia la ricerca di un'altra frequenza con gli stessi dati PI (identificativo di programma) (viene visualizzato "PI SEEK").

Se l'apparecchio non riesce a trovare gli stessi dati PI, tornerà alla frequenza precedentemente selezionata.

Ascolto di un programma locale

Quando è attivata la funzione AF, l'impostazione di fabbrica di questo apparecchio restringe la ricezione ad un'area specifica, in modo da non passare su un'altra stazione locale con una frequenza più potente. Se si abbandona l'area di ricezione del programma locale o se si desidera sfruttare per intero la funzione AF, premere **(AF)** per 2 secondi finché non appare "REG-OFF".

Nota

Questa caratteristica non funziona nel territorio del Regno Unito e in alcune altre zone.

Funzione di collegamento locale (soltanto Regno Unito)

La funzione di collegamento locale consente di selezionare altre stazioni locali presenti nella zona, anche se non memorizzate sui tasti numerici.

- 1** Premere un tasto numerico (da **(1)** a **(6)**) su cui è stata memorizzata una stazione locale.
- 2** Entro 5 secondi, premere nuovamente il tasto numerico relativo alla stazione locale.
- 3** Ripetere questa operazione fino alla ricezione della stazione locale desiderata.

Ricezione dei notiziari sul traffico — TA/TP

I dati dei notiziari sul traffico (TA) e dei programmi sul traffico (TP) consentono di sintonizzarsi automaticamente su una stazione FM che trasmette notizie relative al traffico, indipendentemente dal programma FM o dal CD che si sta ascoltando. L'apparecchio tornerà alla sorgente originale quando il notiziario sarà terminato.

Premere **(TA)** più volte fino a visualizzare "TA-ON".

L'apparecchio inizia la ricerca delle stazioni con le notizie sul traffico.

"TP" indica la ricezione di tali stazioni e "TA" lampeggia durante la trasmissione del notiziario. Se viene visualizzato "NO TP", l'apparecchio continuerà la ricerca di stazioni in cui sono disponibili programmi sul traffico.

Per annullare la ricezione dei notiziari sul traffico, selezionare "TA-OFF".

Per	Premere
Annullare il notiziario corrente	(TA)

Suggerimento

È possibile annullare il notiziario corrente anche premendo **(SRC)** o **(MODE)**.

Preimpostazione del volume dei notiziari sul traffico

È possibile regolare in anticipo il livello del volume dei notiziari sul traffico per evitare il mancato ascolto a causa di un volume inadeguato.

1 Premere uno dei lati del tasto del volume +/- per regolare il livello del volume desiderato.

2 Premere **(TA)** per 2 secondi. Appare l'indicazione "TA" e l'impostazione viene registrata.

Ricezione di annunci di emergenza

Se durante l'ascolto di una stazione FM o di un CD sono attivati AF o TA, l'apparecchio si sintonizzerà automaticamente su eventuali annunci di emergenza trasmessi.

Preimpostazione delle stazioni RDS con i dati AF e TA

Nella preimpostazione di stazioni RDS, l'apparecchio memorizza i dati (attivazione/disattivazione) AF/TA di ciascuna stazione insieme alla relativa frequenza. È possibile selezionare impostazioni diverse (per AF, TA o entrambe) per le singole stazioni predefinite, oppure la stessa impostazione per tutte le stazioni. Se le stazioni vengono preimpostate con "AF ON" l'apparecchio memorizzerà automaticamente le stazioni con il segnale radio più potente.

Preselezione della stessa impostazione per tutte le stazioni predefinite

1 Selezionare una banda FM (pagina 10).

2 Premere **(AF)** e/o **(TA)** per selezionare "AF-ON" e/o "TA-ON".

Si noti che selezionando "AF-OFF" o "TA-OFF" oltre alle stazioni RDS vengono memorizzate le stazioni non RDS.

3 Premere **(SENS/BTM)** finché "BTM" non lampeggia.

Preselezione di impostazioni diverse per ciascuna stazione predefinita

1 Selezionare una banda FM e sintonizzarsi sulla stazione desiderata.

2 Premere **(AF)** e/o **(TA)** per selezionare "AF-ON" e/o "TA-ON".

3 Premere il tasto numerico desiderato finché non appare "MEM". Ripetere le istruzioni dal punto 1 per la preimpostazione di altre stazioni.

Nota

Se si desidera modificare l'impostazione AF/TA durante la riproduzione di un CD, premere **(AF)** o **(TA)**.

Sintonizzazione delle stazioni in base al tipo di programma — PTY

È possibile sintonizzarsi su una stazione selezionando il tipo di programma che si desidera ascoltare.

Tipo di programma	Indicazione visualizzata
Giornale radio	NEWS
Attualità	AFFAIRS
Informazioni	INFO
Sport	SPORT
Istruzione	EDUCATE
Teatro	DRAMA
Cultura	CULTURE
Scienza	SCIENCE
Vario	VARIED
Musica pop	POP M
Musica rock	ROCK M
Musica leggera	EASY M
Classica leggera	LIGHT M
Classica	CLASSICS
Altri tipi di musica	OTHER M
Bollettino metereologico	WEATHER
Finanza	FINANCE
Programmi per bambini	CHILDREN
Sociale	SOCIAL A
Religione	RELIGION
Chat show	PHONE IN
Viaggi	TRAVEL
Diversivi	LEISURE
Musica jazz	JAZZ
Musica country	COUNTRY
Musica nazionale	NATION M
Musica degli anni '50/'60	OLDIES
Musica folk	FOLK M
Documentari	DOCUMENT

Nota

Nei paesi in cui non sono disponibili dati PTY (selezione tipo di programma), questa funzione non può essere utilizzata.

- 1 Premere **(PTY)** durante la ricezione FM.

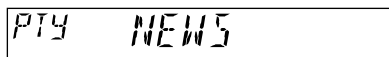

PTY NEWS

Se la stazione trasmette dati PTY, viene visualizzato il nome del tipo di programma corrente. Se la stazione captata non è una stazione RDS o se non vengono ricevuti dati RDS, viene visualizzato "-----".

- 2 Premere **(PTY)** più volte fino a visualizzare il tipo di programma desiderato.

I tipi di programma appaiono nell'ordine riportato nella precedente tabella. Se il tipo di programma non è specificato nei dati RDS, viene visualizzato "-----".



PTY SPORT

- 3 Premere uno dei lati di **(SEEK/AMS)**.

L'apparecchio inizia la ricerca di una stazione che trasmette il tipo di programma selezionato.

Impostazione automatica dell'orologio — CT

I dati CT (ora orologio) della trasmissione RDS impostano automaticamente l'ora.

Selezione di "CT-ON"

Durante la ricezione radio, premere contemporaneamente (SEL) e (2).

L'ora è impostata.

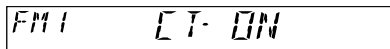

Dopo un secondo appare automaticamente il display normale.

Per selezionare "CT-OFF", premere di nuovo (SEL) e (2) contemporaneamente.

Note

- La funzione CT potrebbe non funzionare anche se si riceve una stazione RDS.
- L'ora impostata dalla funzione CT e l'ora effettiva possono essere diverse.

Altre funzioni

È inoltre possibile controllare l'apparecchio tramite un telecomando a rotazione (opzionale) (solo CDX-L360).

Utilizzo del telecomando a rotazione (solo CDX-L360)

Per prima cosa, applicare l'apposita etichetta in base a come si desidera montare il telecomando a rotazione.

Il telecomando a rotazione funziona tramite pressione dei tasti e/o rotazione dei comandi.

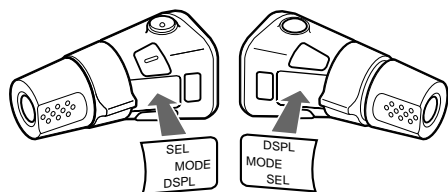

Pressione dei tasti

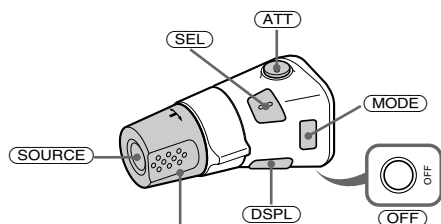

Ruotare il comando VOL per regolare il volume.

Premere	Per
SOURCE	Cambiare sorgente (radio/CD)
MODE	Cambiare banda
ATT	Attenuare l'audio
OFF *	Arrestare la riproduzione o la ricezione della radio
SEL	Regolare il menu audio
DSPL	Cambiare la voce nel display

* Se l'auto è priva della posizione ACC per la chiave di avviamento, accertarsi di disattivare l'apparecchio premendo **OFF** per 2 secondi onde evitare di scaricare la batteria.

Tramite rotazione del telecomando

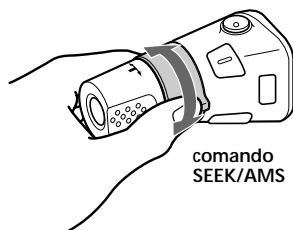

Ruotare e rilasciare per:

- Saltare i brani.
- Sintonizzare automaticamente le stazioni.

Ruotare, mantenere ruotato e rilasciare per:

- Avanzare/tornare indietro rapidamente all'interno di un brano.
- Trovare una stazione manualmente.

Ruotare il telecomando e spingerlo verso l'interno

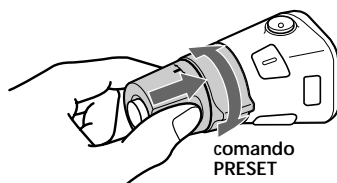

Spingere e ruotare il telecomando per:

- Ricevere le stazioni preimpostate.

Modifica della direzione operativa

La direzione operativa dei comandi è impostata in fabbrica come illustrato qui sotto.

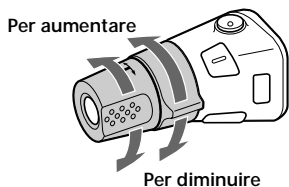

Se si desidera montare il telecomando a rotazione sul lato destro del piantone di guida, è possibile invertire la direzione operativa dei comandi.

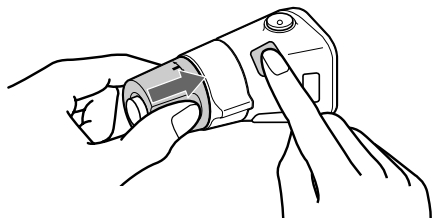

Premere (SEL) per 2 secondi premendo contemporaneamente il comando VOL.

Regolazione delle caratteristiche dell'audio

È possibile regolare bassi, acuti, bilanciamento e attenuatore.

È possibile memorizzare i livelli dei bassi e degli acuti indipendentemente per ciascuna sorgente.

- 1 Selezionare la voce da regolare premendo (SEL) più volte. Ogni volta che si preme (SEL), le indicazioni nel display scorrono come segue:

BAS (bassi) → TRE (acuti) → BAL (sinistra-destra) → FAD (anteriore-posteriore)

- 2 Regolare la voce selezionata premendo uno dei lati del tasto relativo al volume +/-.

Quando si effettua la regolazione tramite il telecomando a rotazione, premere (SEL) e ruotare il comando VOL.

Nota

Regolare entro 3 secondi dalla selezione delle voci.

Attenuazione rapida del suono

Premere (ATT).

“ATT-ON” lampeggia per alcuni istanti, quindi l'indicatore “ATT” viene visualizzato sul display.

Per ripristinare il volume precedente, premere (ATT) nuovamente. “ATT-OFF” appare per alcuni secondi.

Suggerimento

Se un cavo di interfaccia di un telefono per auto viene collegato al cavo ATT, quando arriva una telefonata il volume dell'apparecchio viene diminuito automaticamente (funzione ATT di esclusione del telefono).

Modifica delle impostazioni dell'audio e del display

È possibile impostare le seguenti voci:

- CT (ora orologio) (pagina 15).
- A.SCR.L (scorrimento automatico)* (pagina 9).
- M.DSPL (display in movimento)
 - il modo di dimostrazione che appare quando non è selezionata alcuna sorgente, ad esempio se il sintonizzatore non è attivo.
- BEEP – per attivare o disattivare i segnali acustici.

Selezione della voce desiderata

Premere contemporaneamente (SEL) e il tasto corrispondente al numero di preselezione desiderato.

(SEL) + (2): CT

(SEL) + (3): A.SCR.L*

(SEL) + (4): M.DSPL

(SEL) + (6): BEEP

* Se non vi è un CD in riproduzione, questa voce non apparirà.

Quando l'impostazione del modo è completata, il display torna al modo di riproduzione normale.

Nota

Le voci visualizzate sono differenti a seconda della fonte utilizzata.

Per annullare la voce, premere di nuovo contemporaneamente (SEL) e il tasto corrispondente al numero di preselezione.

Selezione della posizione del suono

— Posizione preferita (MBP)

Se ci si trova alla guida senza passeggeri, è possibile ascoltare il suono in modo estremamente comodo grazie alla funzione “Posizione preferita”.

Sono possibili due preimpostazioni della funzione “Posizione preferita”, che consentono di regolare il livello sonoro del bilanciamento e dell'attenuatore. Il tasto MBP consente di selezionare facilmente queste preimpostazioni.

Finestra del display	Livello del bilanciamento		Livello dell'attenuatore	
	Destro	Sinistro	Anteriore	Posteriore
MBP-A	- 4dB	0	0	- 4dB
MBP-B	0	- 4dB	0	- 4dB
MBP-OFF	0	0	0	0

Premere più volte **(MBP)** fino ad individuare la posizione di ascolto desiderata.

Il modo relativo alla funzione “Posizione preferita” viene visualizzato nel display secondo l'ordine riportato nella tabella.

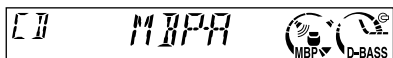

Dopo un secondo, il display torna al modo di riproduzione normale.

Se si desidera regolare in modo più preciso il livello audio del bilanciamento e dell'attenuatore, utilizzare il tasto **(SEL)** (pagina 17).

Note

- Se vengono regolate le impostazioni BAL (bilanciamento) o FAD (attenuatore) nella sezione “Regolazione delle caratteristiche dell'audio” (pagina 17), l'impostazione MBP si disattiva.
- Se la funzione MBP viene disattivata, le impostazioni BAL e FAD vengono attivate.

Riproduzione dei bassi più potente — D-bass

È possibile ascoltare dei bassi chiari e potenti. La funzione D-bass aumenta il segnale a bassa frequenza e il segnale ad alta frequenza con una curva più acuta rispetto ai bassi normali. È possibile ascoltare i bassi in maniera più chiara anche quando il volume rimane lo stesso. È possibile amplificare e regolare facilmente il suono dei bassi con il tasto **(D)** (D-BASS).

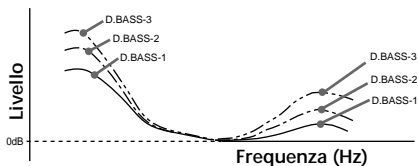

Regolazione della curva dei bassi

Per selezionare il livello dei bassi desiderato, premere più volte **(D)** (D-BASS).

Con l'aumento dei numeri D-BASS aumenta l'effetto dei bassi.

Nota

Ad alcuni livelli di volume, i bassi potrebbero risultare distorti. In questo caso, selezionare un livello dei bassi inferiore.

Manutenzione

Sostituzione del fusibile

Quando si sostituisce il fusibile, accertarsi di usare un fusibile dello stesso amperaggio di quello originale. Se il fusibile si brucia, controllare i collegamenti e sostituire il fusibile. Se dopo la sostituzione si verifica un altro cortocircuito, potrebbe trattarsi di un problema interno. In tal caso, rivolgersi al più vicino rivenditore Sony.

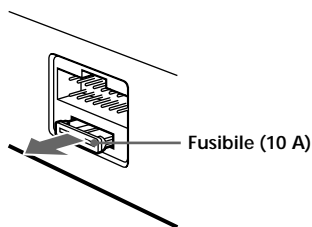

Avvertenza

Non usare mai un fusibile con amperaggio superiore a quello del fusibile fornito in dotazione con l'apparecchio. Ciò potrebbe danneggiare l'apparecchio.

Pulizia dei connettori

L'apparecchio potrebbe non funzionare correttamente se i connettori tra l'apparecchio e il pannello frontale non sono puliti. Per evitare tale problema, rimuovere il pannello frontale (pagina 7) e pulire i connettori con un batuffolo di cotone imbevuto di alcol. Non esercitare troppa pressione, onde evitare di danneggiare i connettori.

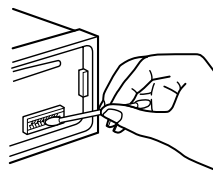

Apparecchio principale

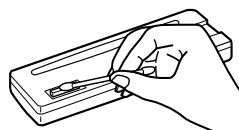

Retro del pannello frontale

Note

- Per motivi di sicurezza, spegnere il motore prima di pulire i connettori e rimuovere la chiave dal dispositivo di avviamento.
- Non toccare i connettori direttamente con le dita o oggetti in metallo.

Rimozione dell'apparecchio

- 1 Rimuovere la copertura frontale
 - ❶ Asportare il pannello frontale (pagina 7).
 - ❷ Premere la linguetta all'interno della copertura con un cacciavite.

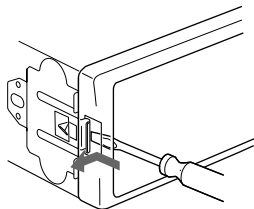

- ❸ Ripetere le operazioni del punto ❷ per l'altro lato.

- 2 Rimuovere l'apparecchio
 - ❶ Usare un cacciavite sottile per spingere all'interno il morsetto sul lato sinistro dell'apparecchio, quindi tirare verso l'esterno il lato sinistro fino a che il fermo non lascia la struttura.

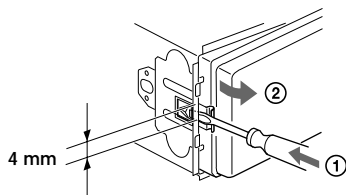

- ❷ Ripetere il passo ❶ sul lato destro.
 - ❸ Estrarre l'apparecchio dalla struttura facendolo scorrere.

Caratteristiche tecniche

Lettore CD

Rapporto segnale-rumore	90 dB
Risposta in frequenza	10 - 20.000 Hz
Wow e flutter	Al di sotto del limite misurabile

Sintonizzatore*

FM	
Gamma di frequenze	87,5 - 108,0 MHz
Terminale antenna	Connettore per antenna esterna
Frequenza intermedia	10,7 MHz/450 kHz
Sensibilità utilizzabile	8 dB
Selettività	75 dB a 400 kHz
Rapporto segnale-rumore	66 dB (stereo), 72 dB (mono)
Distorsione armonica a 1 kHz	0,6 % (stereo), 0,3 % (mono)
Separazione	35 dB a 1 kHz
Risposta in frequenza	30 - 15.000 Hz

MW/LW

Gamma di frequenze	MW: 531 - 1.602 kHz LW: 153 - 279 kHz
Terminale antenna	Connettore per antenna esterna
Frequenza intermedia	10,7 MHz/450 kHz
Sensibilità	MW: 30 μ V LW: 40 μ V

* di cui al par. 3 dell'Allegato A al D.M. 25/06/85 e al par. 3 dell'Allegato 1 al D.M. 27/08/87

Amplificatore di potenza

Uscite	Uscite dei diffusori (connettori a tenuta)
Impedenza diffusori	4 - 8 ohm
Potenza di uscita massima	45 W \times 4 (a 4 ohm)

Caratteristiche generali

Uscita	Cavo di controllo del relé dell'antenna elettrica
Ingresso	Cavo di controllo per l'esclusione del telefono (funzione ATT)
Controllo dei toni	Bassi \pm 9 dB a 100 Hz Acuti \pm 9 dB a 10 kHz
Alimentazione	Batteria auto a 12 V CC (massa negativa)
Dimensioni	Circa 178 \times 50 \times 177 mm (l/a/p)
Dimensioni di montaggio	Circa 182 \times 53 \times 162 mm (l/a/p)
Peso	Circa 1,2 kg
Accessori in dotazione	Elementi per installazione e collegamento (1 corredo) Custodia del pannello frontale (1)
Accessori opzionali	Telecomando a rotazione RM-X4S (solo CDX-L360)

Il design e le caratteristiche tecniche sono soggetti a modifiche senza preavviso.

Guida alla soluzione dei problemi

Fare riferimento alla seguente lista di verifica per risolvere gran parte dei problemi che potrebbero verificarsi nell'uso di questo apparecchio.

Prima di esaminare l'elenco qui riportato, rileggere le istruzioni per il collegamento e l'uso dell'apparecchio.

Generali

Non viene prodotto alcun suono.

- Regolare il volume con il tasto +.
- Disattivare la funzione ATT.
- Impostare il comando dell'attenuatore sulla posizione centrale per i sistemi a due diffusori.

Il contenuto della memoria è stato cancellato.

- È stato premuto il tasto RESET.
→ Reinserire i dati in memoria.
- Il cavo di alimentazione o la batteria sono stati scollegati.
- Il cavo di alimentazione non è collegato correttamente.

Nessun segnale acustico.

Il segnale acustico è disattivato (pagina 17).

Il display non visualizza alcuna indicazione.

- Il display dell'orologio scompare se viene premuto **OFF** per 2 secondi.
→ Premere nuovamente **OFF** per 2 secondi per visualizzare l'orologio.
- Asportare il pannello frontale e pulire i connettori. Per ulteriori dettagli, vedere "Pulizia dei connettori" (pagina 19).

Quando si arresta la riproduzione o la ricezione della radio, l'orologio non viene visualizzato.

Viene visualizzato M.DSPL (il modo M.DSPL è stato impostato su 1 o 2).
→ Impostare il modo M.DSPL su "off" (pagina 17).

Le stazioni memorizzate e l'ora esatta vengono cancellati.

Il fusibile è saltato.

Presenza di rumori quando la chiave di accensione è nella posizione ON, ACC o OFF.

I cavi non sono collegati correttamente al connettore di alimentazione degli accessori dell'auto.

L'apparecchio non viene alimentato.

- Controllare il collegamento. Se è tutto in ordine, controllare il fusibile.
- L'auto è priva di posizione ACC.
→ Premere **(SRC)** (o inserire un CD) per accendere l'apparecchio.

L'apparecchio viene alimentato senza interruzione.

L'auto è priva di posizione ACC.

L'antenna elettrica non si estende.

L'antenna elettrica è priva di scatola a relè.

Riproduzione CD

Non è possibile caricare un disco.

- È già caricato un altro CD.
- Il CD viene inserito forzatamente al contrario o nel modo sbagliato.

La riproduzione non viene avviata

- Disco sporco o difettoso.
- Il CD-R non è finalizzato o si tratta di un CD-RW.
- Si è tentato di riprodurre un CD-R non audio.
- Alcuni CD-R potrebbero non venire riprodotti a causa dell'apparecchiatura con cui sono stati registrati o delle condizioni del disco stesso.

Il disco viene espulso automaticamente.

La temperatura ambiente supera 50°C.

Il CD non viene espulso.

I tasti di funzionamento non producono alcun effetto.

Premere il pulsante RESET.

Il suono è irregolare a causa delle vibrazioni.

- L'apparecchio è stato installato con un'inclinazione superiore a 60°.
- L'apparecchio non è stato installato in una parte stabile dell'auto.

Il suono salta.

Disco sporco o difettoso.

Ricezione radiofonica

Non è possibile effettuare la sintonizzazione preselezionata.

- Memorizzare la frequenza corretta.
 - Il segnale di trasmissione è troppo debole.
-

Le stazioni non possono essere ricevute.
L'audio è disturbato.

- Collegare un cavo di controllo dell'antenna elettrica (blu) o il cavo di alimentazione accessorio (rosso) al cavo di alimentazione di un preamplificatore dell'antenna per auto (solo se l'auto dispone di antenna FM/MW/LW incorporata sul vetro posteriore/laterale).
- Controllare il collegamento dell'antenna dell'auto.
- L'antenna dell'auto non si estende.
→ Controllare il collegamento del cavo di comando dell'antenna elettrica.
- Controllare la frequenza.

Non è possibile effettuare la sintonizzazione automatica.

- Il modo di ricerca locale è impostato su "ON".
→ Impostare il modo di ricerca locale su "OFF" (pagina 10).
- Il segnale di trasmissione è troppo debole.
→ Eseguire la sintonizzazione manuale.

L'indicazione "ST" lampeggia.

- Sintonizzare la frequenza con precisione.
- Il segnale di trasmissione è troppo debole.
→ Impostare il modo di ricezione mono (pagina 10).

Un programma trasmesso in stereo viene udito in mono.

L'apparecchio è impostato sul modo di ricezione mono.
→ Annullare il modo di ricezione mono (pagina 10).

RDS

Inizia SEEK dopo alcuni secondi di ascolto.

La stazione non è TP oppure il segnale è debole.
→ Premere più volte (AF) o (TA) finché non vengono visualizzati "AF-OFF" o "TA-OFF".

Nessun notiziario sul traffico.

- Attivare "TA".
- La stazione non trasmette alcun notiziario sul traffico pur essendo una stazione TP.
→ Sintonizzarsi su un'altra stazione.

PTY visualizza "-----".

- La stazione corrente non è una stazione RDS.
- I dati RDS non vengono ricevuti.
- La stazione non specifica il tipo di programma.

Messaggi di errore/ Messaggi

Messaggi di errore

Le seguenti indicazioni lampeggeranno per circa 5 secondi e verrà emesso un suono di allarme.

ERROR*¹

- Il CD è sporco o inserito capovolto.
→ Pulire o inserire correttamente il CD*².
- Un CD non viene riprodotto a causa di qualche problema.
→ Inserire un altro CD*².

HI TEMP

La temperatura di utilizzo è superiore a 50°C.
→ Attendere finché la temperatura non scende al di sotto di 50°C.

NO DISC

Nell'apparecchio non è stato inserito alcun disco.
→ Inserire dischi nel lettore CD.

RESET

L'apparecchio CD non funziona a causa di qualche problema.
→ Premere il tasto RESET sull'apparecchio.

Se le soluzioni qui riportate non risolvono il problema, rivolgersi al più vicino rivenditore Sony.

Messaggi

L.SEEK +/-

Il modo Local Seek è attivato durante la funzione di sintonizzazione automatica (pagina 10).

NO AF

La stazione corrente è priva di frequenza alternativa.

"....." o "....."

È stato raggiunto l'inizio o la fine del CD e non è possibile proseguire.

*¹ Se si verifica un errore durante la riproduzione di un CD, il numero del CD non viene visualizzato nel display.

*² Il numero del CD che causa l'errore viene visualizzato nel display.

Welkom !

Dank u voor aankoop van deze Sony Compact Disc Player. Dit toestel biedt u tal van mogelijkheden die u nog beter kunt benutten met behulp van:

- CD TEXT informatie (verschijnt bij weergave van een CD TEXT disc*).
- **Los verkrijgbaar toebehoren (alleen CDX-L360)**
Bedieningssatelliet RM-X4S

* Een CD TEXT disc is een audio CD met daarop informatie zoals de discnaam, de artiestennaam en muziekstuknamen. Deze informatie is op de disc opgenomen.



Dit label bevindt zich onderaan op het toestel.

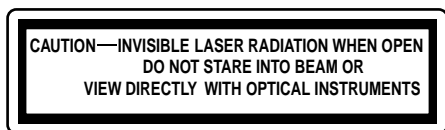

Dit label bevindt zich op het chassis van de aandrijfeenheid.

Inhoud

Plaats van de bedieningsorganen	4
Voorzorgsmaatregelen	5
Opmerkingen betreffende compact discs	5

Aan de slag

Instellingen wissen	6
Het voorpaneel verwijderen	7
De klok instellen	8

CD-speler

Een CD afspelen	8
Display items	9
De titel van een CD automatisch verschuiven	
— Auto Scroll	9
Muziekstukken herhaald afspelen	
— Herhaald afspelen	9
Muziekstukken in willekeurige volgorde	
afspelen	
— Shuffle play	9

Radio

Automatisch zenders opslaan	
— Best Tuning Memory (BTM)	10
Opgeslagen zenders ontvangen	10
Alleen gewenste zenders opslaan	11

RDS

Overzicht van RDS	11
Automatisch herafstemmen voor optimale	
ontvangst	
— AF functie	12
Verkeersinformatie ontvangen	
— TA/TP	13
RDS-zenders instellen met	
AF- en TA-gegevens	13
Afstemmen op zenders volgens	
programmatype	
— PTY	14
De klok automatisch instellen	
— CT	15

Andere functies

Werken met de bedieningssatelliet	
(alleen CDX-L360)	16
De geluidskenmerken aanpassen	17
Snel het geluid dempen	17
De instellingen voor het geluid en het	
uitleesvenster wijzigen	17
De geluidsstand kiezen	
— Mijn beste geluidsstand (MBP)	18
Voor een krachtiger bass-geluid	
— D-bass	18

Overige informatie

Onderhoud	19
Het toestel verwijderen	20
Specificaties	21
Verhelpen van storingen	22
Foutberichten/Berichten	23

Plaats van de bedieningsorganen

Zie de aangegeven pagina's voor meer informatie.

CD : Tijdens de weergave **RADIO** : Tijdens radio-ontvangst

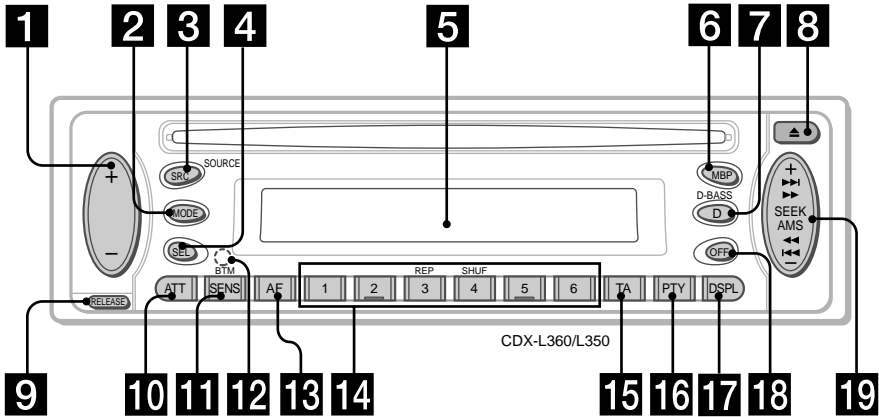

1 Volumeregelttoets +/- 8, 13, 17

2 MODE toets
RADIO 10, 11, 13

3 SRC (SOURCE) (TUNER/CD) toets
8, 10, 11, 13

4 SEL (keuze) toets 8, 15, 17, 18

5 Uitleesvenster

6 MBP (Mijn beste geluidsstand) toets 18

7 D (D-BASS) toets 18

8 ▲ (uitwerp) toets 8

9 RELEASE (voorpaneel verwijderen)
toets 7

10 ATT (dempen) toets 17

11 SENS/BTM toets 10, 13

12 RESET toets (vooraan op het toestel, achter
het voorpaneel) 6

13 AF toets 12, 13

14 Cijfertoetsen 17

CD
③ REP 9
④ SHUF 9

RADIO 10, 11, 12, 13, 15

15 TA toets 13

16 PTY (programmatype) toets 14

17 DSPL (instelling uitleesvenster) toets
8, 9, 11

18 OFF toets* 7, 8

19 SEEK/AMS +/- toetsen
CD 8
RADIO 10, 11, 12, 14

* **Opgelet bij het monteren in een auto waarvan het contactslot geen ACC (accessory) stand heeft**
Hou (OFF) op het toestel 2 seconden lang ingedrukt om de klokweergave af te zetten nadat de motor werd afgezet. Indien u dat niet doet, wordt de klokweergave niet afgezet en raakt de batterij uitgeput.

Voorzorgsmaatregelen

- Wanneer uw auto in de volle zon geparkeerd stond, moet u eerst het toestel laten afkoelen alvorens het in gebruik te nemen.
- Een elektrisch bediende antenne schuift automatisch uit wanneer het toestel wordt aangezet.

Als u vragen of problemen hebt die niet in deze handleiding aan de orde komen, neemt u contact op met de dichtstbijzijnde Sony-leverancier.

Condensvorming

Op een regenachtige dag of in een zeer vochtige omgeving kan op de lenzen in het toestel vocht condenseren. In dat geval kan de werking van het toestel zijn verstoord. Verwijder in dat geval de disc en wacht ongeveer een uur tot alle condensvocht is verdampt.

Behoud van een optimale geluidskwaliteit

Let op dat u geen drankjes op het toestel of discs morst.

Opmerkingen betreffende compact discs

- Raak het oppervlak van de disc niet aan om ze schoon te houden. Neem de disc vast aan de rand.
- Bewaar uw discs in hun doosje of disc-magazijn wanneer u ze niet gebruikt. Stel discs niet bloot aan hitte/hoge temperaturen. Laat ze niet achter in een geparkeerde auto of op het dashboard/de hoedenplank.

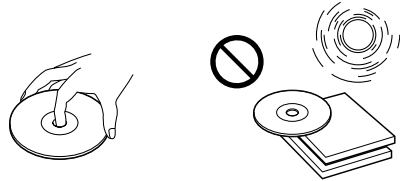

- Kleef geen labels en gebruik ook geen discs met kleverige inkt/resten. Dergelijke discs kunnen stoppen met draaien, waardoor de werking wordt verstoord of de disc beschadigd kan raken.

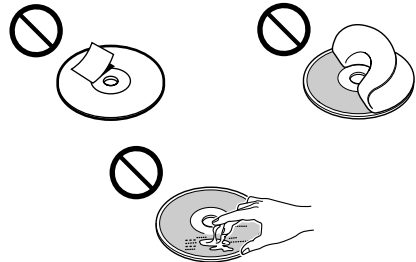

- Discs met afwijkende vormen (b.v. hart, vierkant, ster) kunnen niet met deze dit toestel worden afgespeeld. Indien u dat toch doet, kan het toestel worden beschadigd. Gebruik geen dergelijke discs.
- U kunt geen 8cm CD's afspelen.
- Maak een disc voor het afspelen altijd schoon met een in de handel verkrijgbare doek. Wrijf van binnen naar buiten toe. Gebruik geen oplosmiddelen zoals benzine, verdunner of in de handel verkrijgbare reinigingsmiddelen en anti-statische spray voor konventionele grammofoonplaten.



Opmerkingen bij CD-R/CD-RW discs

- Audio CD-R's (opneembare CD's) kunnen met dit toestel worden afgespeeld. Audio CD-R's zijn hieraan te herkennen.



Dit geeft aan dat een disc niet geschikt is voor audiotoeepassingen.



- Sommige CD-R's (afhankelijk van de opname-apparatuur of de staat van de disc) kunnen niet met dit toestel worden afgespeeld.
- U kunt geen CD-R afspelen die niet is gefinaliseerd*.
** Proces dat nodig is om een opgenomen CD-R disc af te spelen met een CD-speler.*
- Met dit toestel kunnen geen CD-RW's (herschrijfbaar CD's) worden afgespeeld.

Aan de slag

Instellingen wissen

Voordat u het apparaat voor de eerste keer gebruikt, of na het vervangen van de accu van de auto, dient u de instellingen van het apparaat te wissen.

Verwijder het voorpaneel en druk met een puntig voorwerp, bijvoorbeeld een balpen, op de RESET-knop.

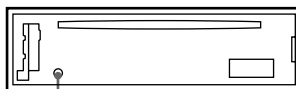

RESET-knop

Opmerking

Door op de RESET knop te drukken, worden de klokinstelling en bepaalde opgeslagen gegevens gewist.

Het voorpaneel verwijderen

Het voorpaneel van dit toestel kan worden afgenomen ter beveiliging tegen diefstal.

1 Druk op (OFF)*.

CD-weergave of radio-ontvangst stopt (sleutelverlichting en display blijven aan).

* Indien uw auto niet is voorzien van een contactslot met ACC stand, moet u het toestel afzetten door (OFF) 2 seconden lang in te drukken om te voorkomen dat de batterij uitgeput raakt.

2 Druk op (RELEASE) en trek het vervolgens naar u toe.

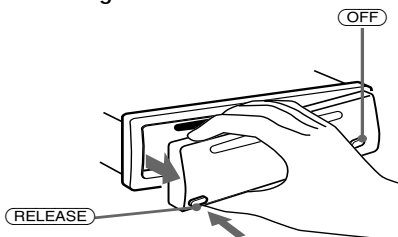

Opmerkingen

- Als u het voorpaneel losmaakt terwijl het toestel nog is aangeschakeld, wordt het automatisch uitgeschakeld om te voorkomen dat de luidsprekers worden beschadigd.
- Druk niet te hard op het voorpaneel en het uitleesvenster.
- Stel het voorpaneel niet bloot aan hitte/hoge temperaturen of vocht. Laat het niet achter in een geparkeerde auto of op het dashboard/de hoedenplank.

Tip

Neem het voorpaneel mee in het meegeleverde etui.

Het voorpaneel bevestigen

Plaats deel (A) van het voorpaneel op deel (B) van het toestel zoals afgebeeld en duw de linkerzijde vast.

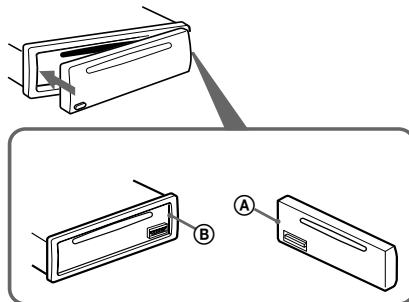

Opmerking

Plaats niets aan de binnenkant van het voorpaneel.

De klok instellen

De klok beschikt over een 24-uurs digitale aanduiding.

Voorbeeld: De klok instellen op 10:08

- 1 Hou **(DSPL)** 2 seconden lang ingedrukt. De urenaanduiding gaat knipperen.



- 1 Druk op één van beide kanten van de volumeknop +/- om de uren in te stellen.
- 2 Druk op **(SEL)**. De minutenaanduiding gaat knipperen.
- 3 Druk op één van beide kanten van de volumeknop +/- om de minuten in te stellen.

- 2 Druk op **(DSPL)**.



De klok begint te lopen. Na het instellen van de klok keert het uitleesvenster terug naar de normale weergavestand.

Tip

U kunt de klok automatisch instellen met de RDS functie (pagina 15).

CD-speler

Een CD afspelen

Breng de disc in (label naar boven).



De CD wordt automatisch afgespeeld.

Indien er al een disc in het toestel zit, drukt u herhaaldelijk op **(SRC)** tot "CD" verschijnt om de weergave te starten.

Functie	Druk op
Afspelen stoppen	(OFF)
Disc uitwerpen	(EJECT)
Muziekstukken overslaan – Automatic Music Sensor	(SEEK/AMS) ((LEFT/RIGHT)) [eenmaal voor elk muziekstuk]
Snel vooruit/ achteruit – Manual Search	(SEEK/AMS) ((LEFT/RIGHT)) [tot gewenst punt]

Opmerking

Na de laatste track op de disc begint de weergave opnieuw vanaf het eerste muziekstuk.

Display items

Bij het veranderen van disc/muziekstuk verschijnt een vooraf opgenomen titel van de nieuwe disc/het nieuwe muziekstuk automatisch.

Bron

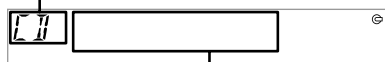

Weergeefbare items

- Muziekstuknummer/Verstreken speelduur
- Disc-naam*1/artiestennaam*2
- Muziekstuktitel*1

Om	Druk op
Ander display item te kiezen	(DSPL)

*1 "NO NAME" geeft aan dat er geen vooraf opgenomen naam kan worden getoond.

*2 Alleen voor CD TEXT discs met de artiestennaam.

Opmerkingen

- Disc-naam, artiestennaam en muziekstuktitel kunnen uit maximum 8 tekens bestaan.
- Sommige tekens kunnen niet worden getoond.
- Dit toestel kan de artiestennaam voor elk muziekstuk van een CD TEXT disc niet weergeven.

De titel van een CD automatisch verschuiven

— Auto Scroll

Als de disc-, artiesten- of muziekstuknaam op een CD TEXT disc langer is dan 8 tekens en de Auto Scroll functie aan staat, rolt de informatie automatisch als volgt over het uitleesvenster:

- De disc-naam verschijnt wanneer u van disc verandert (indien de disc-naam is geselecteerd).
- De muziekstuknaam verschijnt wanneer u van track verandert (indien de muziekstuknaam geselecteerd).

Als u op (DSPL) drukt om het display item te wijzigen, rolt de disc- of muziekstuknaam van de disc automatisch, of de functie nu aan- of uitgeschakeld is.

"A.SCRL-ON" kiezen

Druk (SEL) en (3) tegelijkertijd in tijdens de weergave.

De normale indicatie verschijnt automatisch na 2 seconden.

Om "A.SCRL-OFF" te kiezen drukt u opnieuw tegelijk op (SEL) en op (3).

Opmerking

Bij sommige discs met heel veel tekens kan het volgende zich voordoen:

- Sommige tekens verschijnen niet in het uitleesvenster.
- Auto Scroll werkt niet.

Muziekstukken herhaald afspelen

— Herhaald afspelen

Het huidige muziekstuk wordt herhaald wanneer het ten einde is.

Druk tijdens de weergave herhaaldelijk op (3) (REP) tot "REP-1" verschijnt in het uitleesvenster.

De muziekstukken worden herhaald afgespeeld.

Kies "REP-OFF" om terug te keren naar normale weergave.

Muziekstukken in willekeurige volgorde afspelen — Shuffle play

U kunt de muziekstukken op de huidige disc in willekeurige volgorde afspelen.

Druk tijdens de weergave herhaaldelijk op (4) (SHUF) tot "SHUF-1" verschijnt in het uitleesvenster.

Shuffle play begint.

Kies "SHUF-OFF" om terug te keren naar normale weergave.

Radio

Er kunnen maximum 6 zenders per band (FM1, FM2, FM3, MG en LG) worden opgeslagen.

VOORKOM ONGEVALLEN!

Wilt u tijdens het rijden afstemmen op een station, gebruik dan Best Tuning Memory om ongevallen te voorkomen.

Automatisch zenders opslaan

— Best Tuning Memory (BTM)

Deze functie selecteert de zenders met de sterkste signalen in de gekozen golfband en slaat ze op in volgorde van frequentie.

- 1 Druk herhaaldelijk op **(SRC)** om de radio te kiezen.
- 2 Druk herhaaldelijk op **(MODE)** om de band te kiezen.
- 3 Druk **(SENS/BTM)** in gedurende 2 seconden.

De stations worden in volgorde van hun frequentie onder de voorkeuzetoetsen opgeslagen. Wanneer de instelling is opgeslagen weerklinkt een pieptoon.

Opmerkingen

- Indien er slechts enkele zenders kunnen worden ontvangen wegens te zwakke signalen, zal voor een aantal voorkeuzetoetsen de vroegere instelling behouden blijven.
- Indien een voorkeuzestation in het uitleesvenster wordt weergegeven, zullen stations worden opgeslagen op alle voorkeuzetoetsen vanaf het huidige weergegeven voorkeuzestation.

Opgeslagen zenders ontvangen

- 1 Druk herhaaldelijk op **(SRC)** om de radio te kiezen.
- 2 Druk herhaaldelijk op **(MODE)** om de band te kiezen.
- 3 Druk op de cijfertoets (**1**) tot (**6**) waaronder het gewenste station is opgeslagen.

Indien niet op voorinstelzenders kan worden afgestemd

— Automatisch afstemmen/ Local Seek Mode

Automatisch afstemmen:

Druk op een van de zijden van **(SEEK/AMS)** om naar een station te zoeken.

Het zoeken stopt van zodra een station wordt ontvangen. Druk herhaaldelijk op een van de zijden van **(SEEK/AMS)** tot het gewenste station wordt ontvangen.

Local Seek Mode:

Wanneer automatisch afstemmen te vaak stopt, druk dan herhaaldelijk op **(SENS/BTM)** tot "LOCAL-ON" verschijnt.

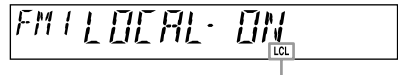

De "LCL" indicator verschijnt.

In deze stand zal uitsluitend worden afgestemd op stations met relatief sterke signalen.

Tip

Indien u de frequentie kent van de zender die u wilt beluisteren, druk dan op een van beide zijden van **(SEEK/AMS)** tot de gewenste frequentie verschijnt (handmatig afstemmen).

Bij slechte FM stereo-ontvangst

— Stand mono

Druk tijdens radio-ontvangst herhaaldelijk op **(SENS/BTM)** tot "MONO-ON" verschijnt.

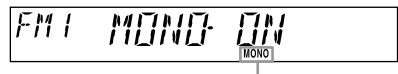

De "MONO" indicator verschijnt.

De geluidskwaliteit verbetert, maar de weergave wordt mono (de "ST"-aanduiding is niet meer zichtbaar).

Kies "MONO-OFF" om terug te keren naar de normale werkingsstand.

Alleen gewenste zenders opslaan

U kunt zenders handmatig opslaan onder een bepaalde cijfertoets.

- 1 Druk herhaaldelijk op **(SRC)** om de radio te kiezen.
- 2 Druk herhaaldelijk op **(MODE)** om de band te kiezen.
- 3 Druk op één van de zijden van **(SEEK/AMS)** om af te stemmen op de zender die u wilt opslaan.
- 4 Druk op de gewenste cijfertoets (**(1)** tot **(6)**) tot "MEM" verschijnt.
Het nummer van de voorkeuzetoets wordt weergegeven in het uitleesvenster.

Opmerking

Als u opnieuw een station opslaat onder dezelfde voorkeuzetoets, zal het eerder opgeslagen station worden gewist.

RDS

Overzicht van RDS

FM-zenders met de Radio Data System (RDS) service sturen digitale informatie mee met het gewone radioprogrammasignaal. Bij ontvangst van een RDS zender verschijnt bijvoorbeeld het volgende.

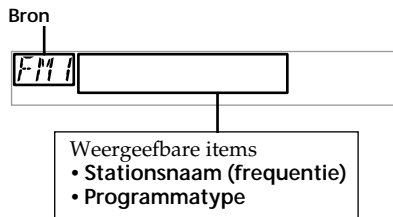

Om	Druk op
Ander display item te kiezen	(DSPL)

RDS services

RDS biedt tal van interessante mogelijkheden, zoals:

- **Automatisch herafstemmen**, wat vooral handig is tijdens lange ritten. — AF → pagina 12
- Ontvangen van **verkeersinformatie**, zelfs tijdens het beluisteren van andere programma's/bronnen. — TA → pagina 13
- Zenders kiezen volgens **programmatype**. — PTY → pagina 14
- Automatische **klokinstelling**. — CT → pagina 15

Opmerkingen

- In bepaalde landen of gebieden zijn mogelijk niet alle RDS-functies beschikbaar.
- RDS zal mogelijk niet goed werken als het ontvangen signaal zwak is, of als het station waarop u hebt afgestemd geen RDS-gegevens uitzendt.

Automatisch herafstemmen voor optimale ontvangst

— AF functie

Met de Alternative Frequencies (AF) functie stemt de radio altijd af op het krachtigste signaal van de zender die u beluistert.

Frequenties worden automatisch ingesteld.

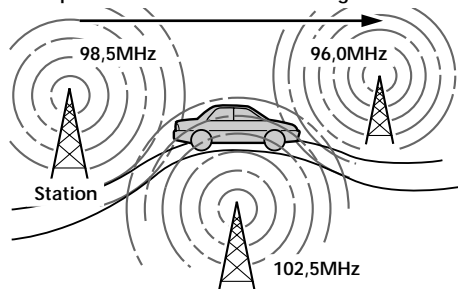

1 Kies een FM-station (pagina 10).

2 Druk herhaaldelijk op **(AF)** tot "AF-ON" wordt weergegeven.

Er wordt vervolgens gezocht naar een alternatief station met een sterker signaal in hetzelfde netwerk.

Als "NO AF" knippert, heeft de zender waarop is afgestemd geen alternatieve frequentie.

Opmerkingen

- Druk op **(AF)** om de aan/uit-instelling te wijzigen tijdens het afspelen van een CD.
- Als er geen alternatieve zender is in het gebied waar u zich bevindt of u wilt geen andere zender zoeken, zet dan de AF functie af door "AF-OFF" te kiezen.

Voor zenders zonder alternatieve frequenties

Druk op één van de zijden van **(SEEK/AMS)** terwijl de zendernaam knippert (binnen de 8 seconden).

Het toestel begint te zoeken naar een andere frequentie met dezelfde PI (Programme Identification) gegevens ("PI SEEK" verschijnt).

Als het toestel niet dezelfde PI gegevens kan vinden, keert het terug naar de vorige frequentie.

Een regionaal programma blijven ontvangen

AF functie aangeschakeld: de fabrieksinstelling van het toestel beperkt ontvangst tot een bepaalde regio, zodat u niet kunt overschakelen naar een regionale zender met een krachtiger frequentie.

Wanneer u buiten het ontvangstbereik van dit regionale programma komt of u de volledige AF functie wilt benutten, houdt u **(AF)** 2 seconden ingedrukt tot "REG-OFF" verschijnt.

Opmerking

Deze functie kan niet worden gebruikt in Groot-Brittannië en in bepaalde andere gebieden.

Lokale verbindingfunctie (Uitsluitend voor Groot-Brittannië)

Met deze functie kunt u andere lokale zenders in het gebied kiezen, ook al zijn ze niet opgeslagen onder de cijfertoetsen.

1 Druk op een cijfertoets (**(1)** tot **(6)**) waaronder een lokale zender is opgeslagen.

2 Druk binnen de 5 seconden nogmaals op de cijfertoets van de lokale zender.

3 Herhaal deze procedure tot het gewenste lokale station wordt ontvangen.

Verkeersinformatie ontvangen — TA/TP

Door Traffic Announcement (TA) en Traffic Programme (TP) te activeren. U kunt automatisch afstemmen op een FM zender die verkeersinformatie uitzendt. Deze instellingen werken ongeacht het huidige FM programma/bron; na de verkeersinformatie schakelt het toestel weer over naar de oorspronkelijke bron.

Druk een aantal malen op **(TA) totdat "TA-ON" in het uitleesvenster wordt weergegeven.**

Het apparaat gaat zoeken naar een station dat verkeersinformatie uitzendt. "TP" geeft de ontvangst van dergelijke zenders aan en "TA" knippert tijdens de ontvangst van verkeersinformatie. Het toestel blijft beschikbare TP zenders zoeken zolang "NO TP" is aangegeven. Kies "TA-OFF" om alle verkeersinformatie te annuleren.

Om	Druk op
Huidige informatie te annuleren	(TA)

Tip
U kunt de huidige informatie ook annuleren door op **(SRC)** of **(MODE)** te drukken.

Het volume van de verkeersinformatie vooraf instellen

U kunt het volume van de verkeersinformatie vooraf instellen, zodat u geen enkel bericht mist.

- 1 Druk op een van beide zijden van de volume +/- toets om het gewenste volume in te stellen.**
- 2 Druk 2 seconden op **(TA)**.** "TA" verschijnt en de instelling wordt opgeslagen.

Noodberichten ontvangen

Indien AF of TA aan is, schakelt het toestel over naar noodberichten bij het luisteren naar een FM zender of CD.

RDS-zenders instellen met AF- en TA-gegevens

Wanneer u RDS zenders voorinstelt, slaat het toestel de AF/TA instelling (aan/uit) en de frequentie van elke zender op. U kunt de instelling (AF, TA of beide) voor elke zender afzonderlijk of voor alle voorinstelzenders samen bepalen. Wanneer u zenders voorinstelt met AF "aan", slaat het toestel automatisch zenders met het krachtigste radiosignaal op.

Alle voorkeuzestations op dezelfde wijze instellen

- 1 Selecteer een FM-band (pagina 10).**
- 2 Druk op **(AF)** en/of op **(TA)** om "AF-ON" en/of "TA-ON" te selecteren.** Merk op dat wanneer u "AF-OFF" of "TA-OFF" selecteert, niet alleen RDS-stations maar ook niet-RDS-stations worden opgeslagen.
- 3 Druk op **(SENS/BTM)** tot "BTM" knippert.**

Voor elk voorkeuzestation een andere instelling opgeven

- 1 Selecteer een FM-band en stem af op het gewenste station.**
- 2 Druk op **(AF)** en/of op **(TA)** om "AF-ON" en/of "TA-ON" te selecteren.**
- 3 Druk op de gewenste voorkeuzetoets tot "MEM" verschijnt.** Herhaal vanaf stap 1 als u andere stations wilt instellen.

Opmerking
Druk op **(AF)** of **(TA)** om de AF/TA instelling te wijzigen tijdens het afspelen van een CD.

Afstemmen op zenders volgens programmatype

— PTY

U kunt afstemmen op een zender door het soort programma te kiezen dat u wilt beluisteren.

Programmatypen	Uitleesvenster
Nieuws	NEWS
Actualiteiten	AFFAIRS
Informatie	INFO
Sport	SPORT
Educatieve programma's	EDUCATE
Toneel	DRAMA
Cultuur	CULTURE
Wetenschap	SCIENCE
Diversen	VARIED
Populaire muziek	POP M
Rock-muziek	ROCK M
Easy Listening	EASY M
Licht klassiek	LIGHT M
Klassiek	CLASSICS
Ander type muziek	OTHER M
Weerberichten	WEATHER
Financiën	FINANCE
Kinderprogramma's	CHILDREN
Sociale zaken	SOCIAL A
Religie	RELIGION
Phone In	PHONE IN
Reizen	TRAVEL
Ontspanning	LEISURE
Jazz-muziek	JAZZ
Country-muziek	COUNTRY
Nationale muziek	NATION M
Oldies	OLDIES
Folk-muziek	FOLK M
Documentaires	DOCUMENT

Opmerking

U kunt deze functie niet gebruiken in een aantal landen waar geen gegevens over PTY (selectie programmatype) beschikbaar zijn.

1 Druk op (PTY) tijdens FM ontvangst.

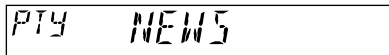

De naam van het huidige programmatype verschijnt als de zender PTY gegevens meestuurt. "-----" verschijnt als de ontvangen zender geen RDS zender is of wanneer er geen RDS gegevens worden ontvangen.

2 Druk herhaaldelijk op (PTY) totdat het gewenste programmatype wordt weergegeven.

De programmatypes verschijnen in dezelfde volgorde als in de voorgaande tabel. "-----" verschijnt als het programmatype niet is opgenomen in de RDS gegevens.

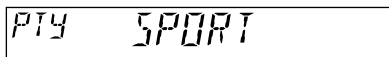

3 Druk op één van de zijden van (SEEK/AMS).

Er wordt gezocht naar een station dat het geselecteerde programmatype uitzendt.

De klok automatisch instellen — CT

Met de CT-gegevens (Clock Time, kloktijd) van de RDS-uitzending wordt de klok automatisch ingesteld.

“CT-ON” kiezen

Druk tijdens radio-ontvangst tegelijkertijd op **(SEL)** en **(2)**.

De klok is ingesteld.

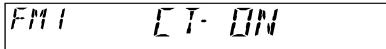

Na een seconde verschijnt automatisch de normale weergave.

Om “CT-OFF” te kiezen drukt u opnieuw tegelijk op **(SEL)** en op **(2)**.

Opmerkingen

- *Het is mogelijk dat de CT-functie niet werkt, ook al wordt wel een RDS-station ontvangen.*
- *Er kan een verschil bestaan tussen de tijd van de CT-functie en de werkelijke tijd.*

Andere functies

U kunt het toestel ook bedienen met een bedieningssatelliet (los verkrijgbaar) (alleen CDX-L360).

Werken met de bedieningssatelliet (alleen CDX-L360)

Bevestig eerst het juiste label afhankelijk van de manier waarop u de bedieningssatelliet wilt monteren.

De bedieningssatelliet werkt met knoppen en/of draairegelaars.

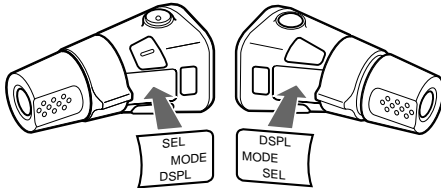

Door op toetsen te drukken

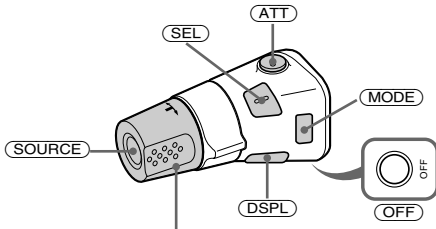

Draai aan het bedieningselement VOL als u het volume wilt aanpassen.

Druk op	Om
SOURCE	Van bron te veranderen (radio/CD)
MODE	Van golfband te veranderen
ATT	Het geluid te dempen
OFF *	De weergave of de radio-ontvangst te stoppen
SEL	Het geluidsmenu in te stellen
DSPL	Het display item te wijzigen

* Indien uw auto niet is voorzien van een contactslot met ACC stand, moet u het toestel afzetten door **OFF** 2 seconden lang in te drukken om te voorkomen dat de batterij uitgeput raakt.

Door aan het bedieningselement te draaien

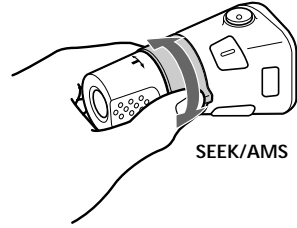

Draaien en loslaten om:

- Muziekstukken over te slaan.
- Handmatig af te stemmen op een zender.

Draaien, vasthouden en loslaten om:

- Snel vooruit/achteruit naar een muziekstuk te gaan.
- Handmatig een zender te zoeken.

Door het bedieningselement in te drukken en te verdraaien

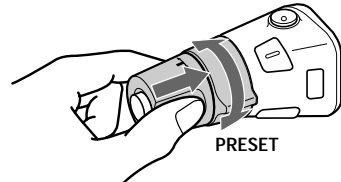

Draai aan het bedieningselement en druk het tegelijkertijd in om:

- Voorinstelzenders te ontvangen.

De werkingsrichting wijzigen

De werkingsrichting van de bedieningselementen is af fabriek ingesteld zoals hieronder aangegeven.

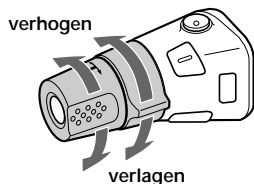

Als u de bedieningssatelliet rechts op de stuurkolom moet monteren, kan de werkingsrichting worden omgekeerd.

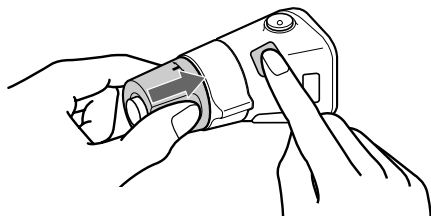

Druk 2 seconden op **(SEL)** terwijl u het bedieningselement VOL ingedrukt houdt.

De geluidskenmerken aanpassen

U kunt de hoge en lage tonen, de balans en de fader instellen.

U kunt de hoge en lage tonen voor elke bron afzonderlijk regelen.

1 Selecteer het onderdeel dat u wilt aanpassen door een aantal malen op **(SEL)** te drukken.

Telkens wanneer u op **(SEL)** drukt, worden de items als volgt gewijzigd:

BAS (lage tonen) → TRE (hoge tonen) → BAL (links-rechts) → FAD (voor-achter)

2 Regel het gekozen item door één van beide zijden van de volumeknop +/- in te drukken.

Bij het regelen met de bedieningssatelliet drukt u op **(SEL)** en draait u aan het bedieningselement VOL.

Opmerking

Stel de items in binnen de 3 seconden nadat ze werden geselecteerd.

Snel het geluid dempen

Druk op **(ATT)**.

“ATT-ON” knippert even en “ATT” verschijnt in het uitleesvenster.

Als u het vorige geluidsniveau wilt herstellen, drukt u nogmaals op **(ATT)**. “ATT-OFF” knippert kortstondig.

Tip

Wanneer de verbindingkabel van een autotelefoon is aangesloten op de ATT-kabel, wordt het geluid automatisch afgezet wanneer een telefonische oproep wordt ontvangen (Telephone ATT functie).

De instellingen voor het geluid en het uitleesvenster wijzigen

De volgende instellingen kunnen worden verricht:

- CT (Clock Time, Kloktijd) (pagina 15).
- A.SCRLL (Automatisch Rollen)* (pagina 9).
- M.DSPL (Motion Display)
 - de demonstratiestand die wordt geactiveerd wanneer geen bron is gekozen (b.v., tuner staat af).
- BEEP – schakelt de pieptoon in en uit.

Het gewenste item kiezen

Druk **(SEL)** en de gewenste voorinstelnummertoeets tegelijkertijd in.

(SEL) + **(2)**: CT

(SEL) + **(3)**: A.SCRLL*

(SEL) + **(4)**: M.DSPL

(SEL) + **(6)**: BEEP

* Dit item verschijnt niet wanneer geen CD speelt.

Na de instelling verschijnt het uitleesvenster voor normale weergave.

Opmerking

De weergave verschilt volgens de bron.

Om het item te annuleren, drukt u **(SEL)** en de voorinstelnummertoeets tegelijkertijd in.

De geluidsstand kiezen

— Mijn beste geluidsstand (MBP)

Wanneer u zonder passagiers rijdt, kunt u met “Mijn beste geluidsstand” genieten van de ideale geluidsomgeving. “Mijn beste geluidsstand” heeft twee voorinstellingen met een bepaalde balans- en faderregeling. U kunt makkelijk kiezen met de MBP-toets.

Uitleesvenster	Balansniveau		Faderniveau	
	Rechts	Links	Voor	Achter
MBP-A	-4dB	0	0	-4dB
MBP-B	0	-4dB	0	-4dB
MBP-OFF	0	0	0	0

Druk herhaaldelijk op **(MBP)** voor de gewenste luisterpositie.

De “Mijn beste geluidsstand” mode verschijnt in volgorde van de tabel in het uitleesvenster.

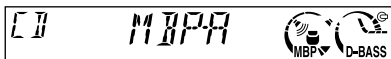

Na een seconde keert het uitleesvenster terug naar de normale weergavestand. Het niveau van balans en fader kan nauwkeuriger worden geregeld met de **(SEL)** knop. (pagina 17)

Opmerkingen

- Wanneer BAL (balans) of FAD (fader) onder “De geluidskenmerken aanpassen” (pagina 17) wordt ingesteld, keert MBP terug naar OFF.
- Wanneer MBP op OFF wordt gezet, worden BAL en FAD geactiveerd.

Voor een krachtiger bass-geluid

— D-bass

U kan het bass-geluid helderder en krachtiger maken. De D-bass functie versterkt het laag- en hoogfrequente signaal met een steilere curve dan conventionele bass-versterking. Het bass-geluid is duidelijker hoorbaar, ook al blijft het stemgeluid ongewijzigd. U kunt het bass-geluid makkelijk regelen met de **(D)** (D-BASS) knop.

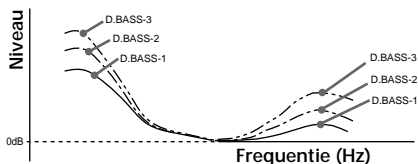

De bass-curve aanpassen

Druk herhaaldelijk op **(D)** (D-BASS) om de gewenste bass-curve te kiezen.

Het D-BASS nummer neemt toe samen met het effect.

Opmerking

Bij hetzelfde volume kan het bass-geluid vervormen. Kies in dat geval een minder efficiënte bass-curve.

Overige informatie

Onderhoud

Zekeringen vervangen

Vervang een zekering altijd door een indentiek exemplaar. Als de zekering doorbrandt, controleert u de aansluiting van de voedingsspanning en vervangt u de zekering. Als de zekering vervolgens nogmaals doorbrandt, kan er sprake zijn van een defect in de speler. Raadpleeg in dat geval de dichtstbijzijnde Sony-leverancier.

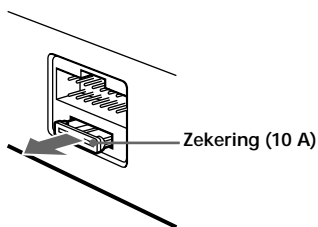

Waarschuwing

Gebruik nooit een zekering die zwaarder is dan de standaardzekering van het apparaat. Het gebruik van een te zware zekering kan leiden tot beschadiging van de speler.

Reinigen van de aansluitingen

De werking van het toestel kan worden verstoord als de aansluitingen tussen toestel en voorpaneel niet proper zijn. Om dit te voorkomen, maakt u het voorpaneel (pagina 7) los en reinigt u de aansluitingen met een in alcohol gedrenkt wattenstaafje. Gebruik hierbij niet teveel kracht. Hierdoor kunnen de aansluitingen immers worden beschadigd.

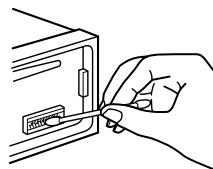

Apparaat zelf

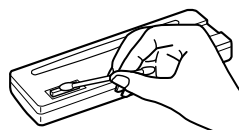

Achterkant van het voorpaneel

Opmerkingen

- Voor alle veiligheid dient u de motor af te zetten en de sleutel uit het contactslot te halen alvorens de aansluitingen te reinigen.
- Raak de aansluitingen nooit rechtstreeks met de vingers of met een metalen voorwerp aan.

Het toestel verwijderen

1 Verwijder het frontdeksel.

- 1 Maak het voorpaneel los (pagina 7).
- 2 Druk met een platte schroevendraaier op de clip in het frontdeksel.

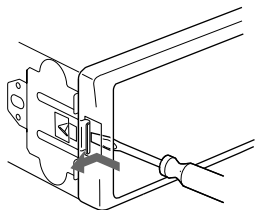

- 3 Herhaal stap 2 voor de andere kant.

2 Verwijder het toestel

- 1 Druk met een dunne schroevendraaier het clipje aan de linkerkant van het apparaat in en trek vervolgens aan de linkerkant van het apparaat totdat het loslaat.

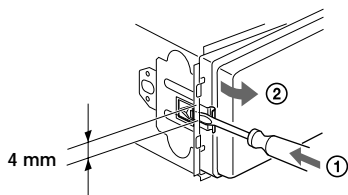

- 2 Herhaal stap 1 aan de rechterkant.
- 3 Schuif het apparaat uit de houder.

Specificaties

CD-speler

Signaal-ruis verhouding	90 dB
Frequentiebereik	10 – 20.000 Hz
Wow en flutter	Minder dan meetbare waarden

Radio

FM

Afstembereik	87,5 – 108,0 MHz
Antenneaansluiting	Aansluiting voor externe antenne
Tussenfrequentie	10,7 MHz/450 kHz
Minimale gevoeligheid	8 dBf
Selectiviteit	75 dB bij 400 kHz
Signaal-ruisverhouding	66 dB (stereo), 72 dB (mono)
Harmonische vervorming	bij 1 kHz 0,6 % (stereo), 0,3 % (mono)
Scheiding	35 dB bij 1 kHz
Frequentierespons	30 – 15.000 Hz

MW/LW

Afstembereik	MW: 531 – 1.602 kHz LW: 153 – 279 kHz
Antenne-aansluiting	Aansluiting voor externe antenne
Tussenfrequentie	10,7 MHz/450 kHz
Gevoeligheid	MW: 30 μ V LW: 40 μ V

Versterker

Uitgangen	Luidsprekeruitgangen (sure seal-connectors)
Luidsprekerimpedantie	4 – 8 ohm
Maximum uitgangsvermogen	45 W \times 4 (bij 4 ohm)

Algemeen

Uitgangen	Besturingskabel motorantenne
Ingangen	Besturingskabel telefoon ATT
Toonregeling	Bas \pm 9 dB bij 100 Hz Hoge tonen \pm 9 dB bij 10 kHz
Voeding	12 volt gelijkstroom (autoaccu, negatieve aarde)
Afmetingen	Ongeveer 178 \times 50 \times 177 mm (b/h/d)
Inbouwafmetingen	Ongeveer 182 \times 53 \times 162 mm (b/h/d)
Gewicht	Ongeveer 1,2 kg
Meegeleverde accessoires	Onderdelen voor installatie en aansluitingen (1 set) Beschermdoes frontpaneel (1)
Los verkrijgbare accessoires	Bedieningssatelliet RM-X4S (alleen CDX-L360)

Het ontwerp en de specificaties kunnen zonder kennisgeving vooraf worden gewijzigd.

Verhelpen van storingen

De onderstaande checklist kan u helpen bij het oplossen van problemen die zich met dit toestel kunnen voordoen.

Lees voor u de onderstaande controlelijst doorloopt, eerst de aanwijzingen voor aansluiting en gebruik.

Algemeen

Geen geluid.

- Regel het volume met de volume + knop.
- De ATT-functie uitschakelen.
- Zet de faderregelaar in het midden voor een systeem met 2 luidsprekers.

Het geheugen is gewist.

- De RESET-knop is ingedrukt.
→ Sla opnieuw op in het geheugen.
- De verbinding van de voedingskabel of de accu is onderbroken.
- De voedingskabel is niet goed aangesloten.

Geen pieptoon.

De pieptoon is uitgeschakeld (pagina 17).

Indicaties verdwijnen van/verschijnen niet in het uitleesvenster.

- De klokweergave verdwijnt wanneer u **OFF** 2 seconden lang indrukt.
→ Druk **OFF** nogmaals 2 seconden in om de klok te laten verschijnen.
- Verwijder het voorpaneel en maak de aansluitingen schoon. Zie "Reinigen van de aansluitingen" (pagina 19) voor meer informatie.

De klok verschijnt niet wanneer de weergave of de radio-ontvangst wordt gestopt.

M.DSPL verschijnt. (M.DSPL mode stond op 1 of 2.)
→ Zet M.DSPL mode op "off" (pagina 17).

Zendergeheugen en klokinstelling zijn gewist.

Zekering doorgebrand.

Maakt geluid met de contactsleutel op ON, ACC of OFF.

De kabels zijn niet goed verbonden met de hulpvoedingsaansluiting van de auto.

Het toestel wordt niet van stroom voorzien.

- Controleer de aansluiting. Controleer de zekering wanneer alles in orde is.
- De auto heeft geen ACC stand.
→ Druk op **(SRC)** (of plaats een disc) om het toestel aan te schakelen.

Het toestel wordt constant van stroom voorzien.

De auto heeft geen ACC stand.

De elektrisch bediende antenne schuift niet uit.

De elektrisch bediende antenne heeft geen relaisdoos.

CD-weergave

Er kan geen disc worden ingebracht.

- Er zit al een CD in het toestel.
- De CD is verkeerd ingebracht.

Weergave start niet.

- Disc vuil of beschadigd.
- Ongefinaliseerde CD-R of een CD-RW.
- U probeert een CD-R af te spelen die niet van het audiotype is.
- Sommige CD-R's kunnen niet worden afgespeeld wegens de opname-apparatuur of de staat van de disc.

Een disc wordt automatisch uitgeworpen.

De omgevingstemperatuur bedraagt meer dan 50°C.

De CD wordt niet uitgeworpen.

De bedieningsknoppen werken niet.

Druk op de RESET-knop.

Het geluid verspringt door trilling.

- De speler is gemonteerd onder een hoek van meer dan 60°.
- De speler is niet op een stabiele plaats in de auto gemonteerd.

Het geluid verspringt.

Disc vuil of beschadigd.

Radio-ontvangst

Voorkeuze-afstemming is niet mogelijk.

- Sla de juiste frequentie op in het geheugen.
- De zender is te zwak.

De stations kunnen niet worden ontvangen. Het geluid is gestoord.

- Sluit een elektrische antennebedieningskabel (blauw) of hulpvoedingskabel (rood) aan op de voedingskabel van de auto-antenneversterker. (Alleen indien uw wagen is uitgerust met een FM/MW/LW-antenne in de achterraut/zijruit.)
- Controleer de aansluiting van de auto-antenne.
- De auto-antenne schuift niet uit.
→ Controleer de aansluiting van de voedingskabel van de auto-antenne.
- Controleer de frequentie.

Automatisch afstemmen is niet mogelijk.

- De lokale zoekfunctie staat op "ON".
→ Zet de lokale zoekfunctie op "OFF" (pagina 10).
- De zender is te zwak.
→ Stem handmatig af.

De aanduiding "ST" knippert.

- Stem nauwkeurig af op de juiste frequentie.
- De zender is te zwak.
→ Schakel over naar mono-ontvangst (pagina 10).

Een stereo uitzending weerklinkt in mono.

- Het toestel staat in de mono-ontvangststand.
→ Annuleer de mono-ontvangststand (pagina 10).

RDS-functies

SEEK (zoeken) begint na enkele seconden weergave.

- Het station is niet van het TP type of heeft een zwak signaal.
→ Druk herhaaldelijk op (AF) of (TA) tot "AF-OFF" of "TA-OFF" verschijnt.

Geen verkeersinformatie.

- Schakel "TA" in.
- Ondanks TP zendt het station geen verkeersinformatie uit.
→ Stem af op een andere zender.

PTY geeft "-----" weer.

- De huidige zender is geen RDS zender.
- Geen RDS gegevens ontvangen.
- De zender geeft het programmatype niet door.

Foutberichten/Berichten

Foutberichten

De volgende aanduidingen knipperen gedurende ongeveer 5 seconden en er weerklinkt een alarmsignaal.

ERROR*1

- De CD is vuil of omgekeerd geplaatst*2.
→ Maak de CD schoon of plaats de CD op de juiste wijze.
- Een CD kan om de een of andere reden niet worden afgespeeld.
→ Plaats een andere CD*2.

HI TEMP

- De omgevingstemperatuur is hoger dan 50°C.
→ Wacht tot de temperatuur onder 50°C is gedaald.

NO DISC

- Er zit geen disc in de CD-speler.
→ Plaats een disc in de CD-speler.

RESET

- De CD-speler werkt niet om de een of andere reden.
→ Druk op de RESET-knop van het toestel.

Indien deze oplossingen niet helpen, raadpleeg dan de dichtstbijzijnde Sony dealer.

Berichten

L.SEEK +/-

- Local Seek staat aan tijdens automatische afstemming (pagina 10).

NO AF

- Er is geen alternatieve frequentie voor de huidige zender.

"L.L.L.L.L.L." of "T.T.T.T.T.T."

- U hebt het begin of het einde van de disc bereikt en u kunt niet verder.

*1 Wanneer er zich een fout voordoet bij het afspelen van een CD, verschijnt het disc-nummer van de CD niet in het uitleesvenster.

*2 Het disc-nummer van de disc met de fout verschijnt in het uitleesvenster.

Bitte kreuzen Sie zunächst die genaue Modellbezeichnung in dem dafür vorgesehenen Feld an.

Tragen Sie danach die Seriennummer (d.h. SERIAL NO.) in dem reservierten Feld ein. Sie finden diese auf einem Aufkleber, der auf dem Gerätegehäuse angebracht ist, Es ist sehr wichtig, daß Sie den ausgefüllten Geräte-Pass abschließend aus der Bedienungsanleitung entfernen, falls Sie diese im Fahrzeug aufbewahren möchten. Bitte bewahren Sie den Geräte-Pass an einem sicheren Ort auf, er kann im Falle eines Diebstahls zur Identifikation Ihres Eigentums dienen.

caraudio
Geräte-Pass

SONY[®]

Dieser Geräte-Pass dient als Eigentumsnachweis für Ihr caraudio-Geräte im Falle eines Diebstahls.

Wir empfehlen, den Geräte-Pass nicht im Fahrzeug aufzubewahren, um unrechtmässigen Gebrauch zu vermeiden.

Modellbezeichnung

CDX-L360

CDX-L350

Seriennummer (d.h. SERIAL NO.)
