

FM/MW/LW Compact Disc Player

Operating Instructions _____ **GB**

Bedienungsanleitung _____ **DE**

Mode d'emploi _____ **FR**

Istruzioni per l'uso _____ **IT**

Gebruiksaanwijzing _____ **NL**

To cancel the demonstration (DEMO) display, see page 11.
Zum Deaktivieren der Demo-Anzeige (DEMO) schlagen Sie bitte auf Seite 12 nach.
Pour annuler la démonstration (DEMO), reportez-vous à la page 12.
Per annullare la dimostrazione (DEMO), vedere pagina 12.
Om de demonstratie (DEMO) te annuleren, zie pagina 12.









CDX-GT30RN

Welcome !

Thank you for purchasing this Sony Compact Disc Player. You can enjoy your drive with the following functions.

• CD playback

You can play CD-DA (also containing CD TEXT*), CD-R/CD-RW (MP3/WMA files also containing Multi Session (page 14)), and ATRAC CD (ATRAC3 and ATRAC3plus format (page 14)).

| Type of discs | Label on the disc | |
|------------------------|------------------------------------------------------------------------------------------------------------------------------------------------------------------------|------------------------------------------------------------------------------------------------------------------------------------------------------------------------|
| CD-DA |  |  |
| MP3 WMA ATRAC CD |   |   |

• Radio reception

- You can store up to 6 stations per band (FM1, FM2, FM3, MW and LW).
- **BTM** (Best Tuning Memory): the unit selects strong signal stations and stores them.

• RDS services

You can use FM station with Radio Data System (RDS).

• Sound adjustment

EQ3: You can select an equalizer curve for 7 music types.

• Optional unit operation

You can also control optional CD/MD changers, in addition to playing with this unit.

• Auxiliary equipment connection

An AUX input jack on the front of the unit allows connection of a portable audio device.

* A CD TEXT disc is a CD-DA that includes information such as disc, artist and track name.

For installation and connections, see the supplied installation/connections manual.

Warning if your car's ignition has no ACC position

After turning the ignition off, be sure to press and hold **(OFF)** on the unit until the display disappears.

Otherwise, the display does not turn off and this causes battery drain.

CLASS 1 LASER PRODUCT

This label is located on the bottom of the chassis.



Disposal of Old Electrical & Electronic Equipment (Applicable in the European Union and other European countries with separate collection systems)

This symbol on the product or on its packaging indicates that this product shall not be treated as household waste. Instead it shall be handed over to the applicable collection point for the recycling of electrical and electronic equipment. By ensuring this product is disposed of correctly, you will help prevent potential negative consequences for the environment and human health, which could otherwise be caused by inappropriate waste handling of this product. The recycling of materials will help to conserve natural resources. For more detailed information about recycling of this product, please contact your local Civic Office, your household waste disposal service or the shop where you purchased the product.

SonicStage and its logo are trademarks of Sony Corporation.
ATRAC, ATRAC3, ATRAC3plus and their logos are trademarks of Sony Corporation.



Microsoft, Windows Media, and the Windows logo are trademarks or registered trademarks of Microsoft Corporation in the United States and/or other countries.

Table of Contents

Getting Started

| | |
|-------------------------------------|---|
| Resetting the unit | 4 |
| Setting the clock | 4 |
| Detaching the front panel | 4 |
| Attaching the front panel | 5 |

Location of controls and basic operations

| | |
|-----------------------------------------|---|
| Main unit | 6 |
| Card remote commander RM-X151 | 6 |

CD

| | |
|-----------------------------------|---|
| Display items | 8 |
| Repeat and shuffle play | 8 |

Radio

| | |
|------------------------------------------|----|
| Storing and receiving stations | 8 |
| Storing automatically — BTM | 8 |
| Storing manually | 8 |
| Receiving the stored stations | 8 |
| Tuning automatically | 8 |
| RDS | 9 |
| Overview | 9 |
| Setting AF and TA/TP | 9 |
| Selecting PTY | 10 |
| Setting CT | 10 |

Other functions

| | |
|---------------------------------------|----|
| Changing the sound settings | 11 |
| Adjusting the sound characteristics | |
| — BAL/FAD/SUB | 11 |
| Customizing the equalizer curve | |
| — EQ3 | 11 |
| Adjusting setup items — SET | 11 |
| Using optional equipment | 12 |
| Auxiliary audio equipment | 12 |
| CD/MD changer | 12 |

Additional Information

| | |
|-----------------------------------|----|
| Precautions | 13 |
| Notes on discs | 13 |
| About MP3/WMA files | 14 |
| About ATRAC CD | 14 |
| Maintenance | 15 |
| Removing the unit | 15 |
| Specifications | 16 |
| Troubleshooting | 17 |
| Error displays/Messages | 18 |

Getting Started

Resetting the unit

Before operating the unit for the first time, or after replacing the car battery or changing the connections, you must reset the unit. Detach the front panel and press the RESET button with a pointed object, such as a ballpoint pen.

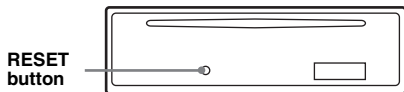

Note

Pressing the RESET button will erase the clock setting and some stored contents.

Setting the clock

The clock uses a 24-hour digital indication.

- 1 Press and hold the select button.**
The setup display appears.
- 2 Press the select button repeatedly until "CLOCK-ADJ" appears.**
- 3 Press **[DSPL]**.**
The hour indication flashes.
- 4 Rotate the volume control dial to set the hour and minute.**
To move the digital indication, press **[DSPL]**.
- 5 Press the select button.**
The setup is complete and the clock starts.

To display the clock, press **[DSPL]**. Press **[DSPL]** again to return to the previous display.

Tip

You can set the clock automatically with the RDS feature (page 10).

With the card remote commander

In step 4, to set the hour and minute, press **↑** or **↓**.

Detaching the front panel

You can detach the front panel of this unit to prevent theft.

Caution alarm

If you turn the ignition switch to the OFF position without detaching the front panel, the caution alarm will sound for a few seconds. The alarm will only sound if the built-in amplifier is used.

- 1 Press **[OFF]**.**

The unit is turned off.

- 2 Press **⏏**, then pull it off towards you.**

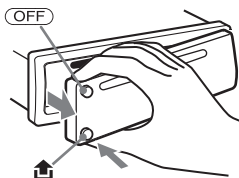

Notes

- Do not drop or put excessive pressure on the front panel and display window.
- Do not subject the front panel to heat/high temperature or moisture. Avoid leaving it in a parked car or on a dashboard/rear tray.

Attaching the front panel

Engage part (A) of the front panel with part (B) of the unit, as illustrated, and push the left side into position until it clicks.

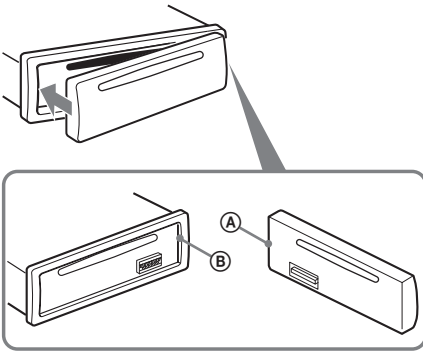

Note

Do not put anything on the inner surface of the front panel.

Location of controls and basic operations

Main unit

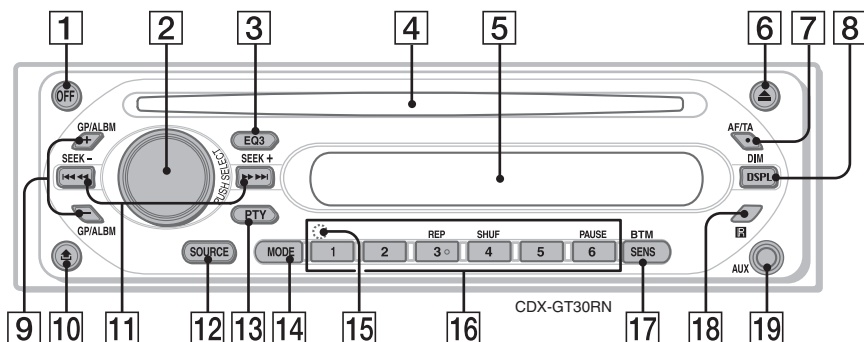

Card remote commander RM-X151

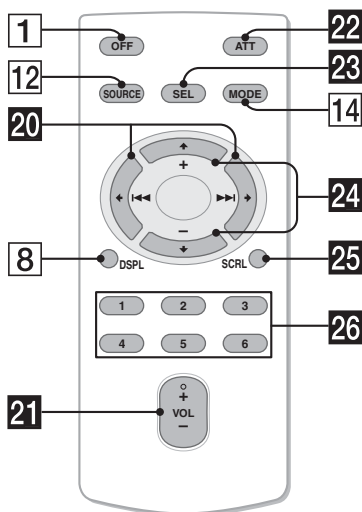

Refer to the pages listed for details. The corresponding buttons on the card remote commander control the same functions as those on the unit.

- 1 OFF button**
To power off; stop the source.
- 2 Volume control dial/select button 11**
To adjust volume (rotate); select setup items (press and rotate).
- 3 EQ3 (equalizer) button 11**
To select an equalizer type (XPLOD, VOCAL, CLUB, JAZZ, NEW AGE, ROCK, CUSTOM or OFF).
- 4 Disc slot**
To insert the disc (label side up), playback starts.
- 5 Display window**
- 6 ▲ (eject) button**
To eject the disc.
- 7 AF (Alternative Frequencies)/TA (Traffic Announcement) button 9**
To set AF and TA/TP in RDS.
- 8 DSPL (display)/DIM (dimmer) button 4, 8**
To change display items (press); change the display brightness (press and hold).
- 9 GP*1/ALBM*2 +/- buttons*3**
To skip groups/albums (press); skip groups/albums continuously (press and hold).
- 10 🏠 (front panel release) button 4**

11 SEEK +/- buttons

CD:

To skip tracks (press); skip tracks continuously (press, then press again within about 1 second and hold); reverse/fast-forward a track (press and hold).

Radio:

To tune in stations automatically (press); find a station manually (press and hold).

12 SOURCE button

To power on; change the source (Radio/CD/MD*4/AUX).

13 PTY (Programme Type) button 9, 10

To select PTY in RDS.

14 MODE button 8, 12

To select the radio band (FM/MW/LW)/select the unit*5.

15 RESET button (located behind the front panel) 4

16 Number buttons

CD/MD*4:

③: **REP** 8, 13

④: **SHUF** 8, 13

⑥: **PAUSE***6

To pause playback. To cancel, press again.

Radio:

To receive stored stations (press); store stations (press and hold).

17 SENS/BTM button 8

To improve weak reception: LOCAL/MONO (press); start the BTM function (press and hold).

18 Receptor for the card remote commander 12

19 AUX input jack 12

To connect a portable audio device.

The following buttons on the card remote commander have also different buttons/functions from the unit.

20 ← (|◀◀)/→ (▶▶|) buttons

To control CD/Radio, the same as **SEEK** +/- on the unit.

21 VOL (volume) +/- button

To adjust volume.

22 ATT (attenuate) button

To attenuate the sound. To cancel, press again.

23 SEL (select) button

The same as the select button on the unit.

24 ↑ (+)/↓ (-) buttons

To control CD, the same as **GP/ALBM** +/- on the unit.

25 SCRL (scroll) button 8

To scroll the display item.

26 Number buttons

To receive stored stations (press); store stations (press and hold).

*1 When an ATRAC CD is played.

*2 When an MP3/WMA is played.

*3 If the changer is connected, the operation is different, see page 12.

*4 When an MD changer is connected.

*5 When a CD/MD changer is connected.

*6 When playing back on this unit.

Note

If the unit is turned off and the display disappears, it cannot be operated with the card remote commander unless **SOURCE** on the unit is pressed, or a disc is inserted to activate the unit first.

Tip

For details on how to replace the battery, see "Replacing the lithium battery of the card remote commander" on page 15.

CD

For details on selecting a CD/MD changer, see page 12.

Display items

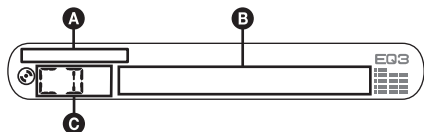

- A** WMA/MP3/ATRAC CD indication
- B** Track number/Elapsed playing time, Disc/artist name, Album/group number*¹, Album/group name, Track name, Text information*², Clock
- C** Source

*¹ Album/group number is displayed only when the album/group is changed.

*² When playing an MP3, ID3 tag is displayed, when playing ATRAC CD, text information written by SonicStage, etc., is displayed, and when playing WMA, WMA tag is displayed.

To change display items **B**, press **(DSPL)**; scroll display items **B**, press **(SCRL)** on the card remote commander or set "A.SCRL-ON" (page 12).

Tip

Displayed items will differ, depending on the disc type, recorded format and settings. For details on MP3/WMA, see page 14; ATRAC CD, see page 14.

Repeat and shuffle play

- 1 During playback, press **(3)** (REP) or **(4)** (SHUF) repeatedly until the desired setting appears.

| Select | To play |
|-------------------------|------------------------|
| REP-TRACK | track repeatedly. |
| REP-ALBM* ¹ | album repeatedly. |
| REP-GP* ² | group repeatedly. |
| SHUF-ALBM* ¹ | album in random order. |
| SHUF-GP* ² | group in random order. |
| SHUF-DISC | disc in random order. |

*¹ When an MP3/WMA is played.

*² When an ATRAC CD is played.

To return to normal play mode, select "REP-OFF" or "SHUF-OFF."

Radio

Storing and receiving stations

Caution

When tuning in stations while driving, use Best Tuning Memory (BTM) to prevent an accident.

Storing automatically — BTM

- 1 Press **(SOURCE)** repeatedly until "TUNER" appears.

To change the band, press **(MODE)** repeatedly. You can select from FM1, FM2, FM3, MW or LW.

- 2 Press and hold **(SENS/BTM)** until "BTM" flashes.

The unit stores stations in order of frequency on the number buttons.

A beep sounds when the setting is stored.

Storing manually

- 1 While receiving the station that you want to store, press and hold a number button (**(1)** to **(6)**) until "MEM" appears.

The number button indication appears in the display.

Note

If you try to store another station on the same number button, the previously stored station will be replaced.

Tip

When a RDS station is stored, the AF/TA setting is also stored (page 9).

Receiving the stored stations

- 1 Select the band, then press a number button (**(1)** to **(6)**).

Tuning automatically

- 1 Select the band, then press **(SEEK)** **-/+** to search for the station.

Scanning stops when the unit receives a station. Repeat this procedure until the desired station is received.

Tip

If you know the frequency of the station you want to listen to, press and hold **(SEEK)** **-/+** to locate the approximate frequency, then press **(SEEK)** **-/+** repeatedly to fine adjust to the desired frequency (manual tuning).

Overview

FM stations with Radio Data System (RDS) service send inaudible digital information along with the regular radio programme signal.

Display items

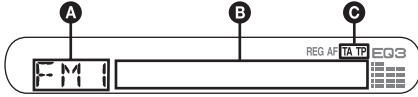

- A** Radio band, Function
- B** Frequency*1 (Programme service name), RDS data
- C** TA/TP*2

1 While receiving the RDS station, “” is displayed on the left of the frequency indication.

*2 “TA” flashes during traffic information. “TP” lights up while such a station is received.

To change display items **B**, press **(DSPL)**.

RDS services

This unit automatically provides RDS services as follows:

AF (Alternative Frequencies)

Selects and retunes the station with the strongest signal in a network. By using this function, you can continuously listen to the same programme during a long-distance drive without having to retune the same station manually.

TA (Traffic Announcement)/TP (Traffic Programme)

Provides current traffic information/programmes. Any information/programme received, will interrupt the currently selected source.

PTY (Programme Types)

Displays the currently received programme type. Also searches your selected programme type.

CT (Clock Time)

The CT data from the RDS transmission sets the clock.

Notes

- Depending on the country/region, not all RDS functions may be available.
- RDS will not work if the signal strength is too weak, or if the station you are tuned to is not transmitting RDS data.

Setting AF and TA/TP

- 1 Press **(AF/TA)** repeatedly until the desired setting appears.

| Select | To |
|-------------------|--------------------------------|
| AF-ON | activate AF and deactivate TA. |
| TA-ON | activate TA and deactivate AF. |
| AF, TA-ON | activate both AF and TA. |
| AF, TA-OFF | deactivate both AF and TA. |

Storing RDS stations with the AF and TA setting

You can preset RDS stations along with the AF/TA setting. If you use the BTM function, only RDS stations are stored with the same AF/TA setting.

If you preset manually, you can preset both RDS and non-RDS stations with the AF/TA setting for each.

- 1 Set AF/TA, then store the station with BTM or manually.

Presetting the volume of traffic announcements

You can preset the volume level of the traffic announcements so as to not miss hearing them.

- 1 Rotate the volume control dial to adjust the volume level.
- 2 Press and hold **(AF/TA)** until “TA” appears.

Receiving emergency announcements

With AF or TA on, the emergency announcements will automatically interrupt the currently selected source.

Staying with one regional programme — REG

When the AF function is on: this unit’s factory setting restricts reception to a specific region, so you will not be switched to another regional station with a stronger frequency.

If you leave this regional programme’s reception area, set “REG-OFF” in setup (page 12).

Note

This function does not work in the UK and in some other areas.

continue to next page →

Local Link function (UK only)

This function enables you to select other local stations in the area, even if they are not stored on your number buttons.

- 1 During FM reception, press a number button (1 to 6) on which a local station is stored.
- 2 Within 5 seconds, press again a number button of the local station.
Repeat this procedure until the local station is received.

Selecting PTY

- 1 Press **PTY** during FM reception.



The current programme type name appears if the station is transmitting PTY data.

- 2 Press **PTY** repeatedly until the desired programme type appears.

- 3 Press **SEEK** $-/+$.

The unit starts to search for a station broadcasting the selected programme type.

Type of programmes

NEWS (News), **AFFAIRS** (Current Affairs), **INFO** (Information), **SPORT** (Sports), **EDUCATE** (Education), **DRAMA** (Drama), **CULTURE** (Culture), **SCIENCE** (Science), **VARIED** (Varied), **POP M** (Popular Music), **ROCK M** (Rock Music), **EASY M** (Easy Listening), **LIGHT M** (Light Classical), **CLASSICS** (Classical), **OTHER M** (Other Music Type), **WEATHER** (Weather), **FINANCE** (Finance), **CHILDREN** (Children's Programmes), **SOCIAL A** (Social Affairs), **RELIGION** (Religion), **PHONE IN** (Phone In), **TRAVEL** (Travel), **LEISURE** (Leisure), **JAZZ** (Jazz Music), **COUNTRY** (Country Music), **NATION M** (National Music), **OLDIES** (Oldies Music), **FOLK M** (Folk Music), **DOCUMENT** (Documentary)

Note

You cannot use this function in countries/regions where no PTY data is available.

Setting CT

- 1 Set "CT-ON" in setup (page 11).

Notes

- The CT function may not work even though an RDS station is being received.
- There might be a difference between the time set by the CT function and the actual time.

Other functions

Changing the sound settings

Adjusting the sound characteristics — BAL/FAD/SUB

You can adjust the balance, fader, and subwoofer volume.

- 1 Press the select button repeatedly until “BAL,” “FAD” or “SUB” appears. The item changes as follows:

LOW*1 → MID*1 → HI*1 →
BAL (left-right) → FAD (front-rear) →
SUB (subwoofer volume)*2 → AUX*3

*1 When EQ3 is activated (page 11).

*2 When the audio output is set to “SUB” (page 11).

“ATT” is displayed at the lowest setting, and can be adjusted up to 20 steps.

*3 When AUX source is activated (page 12).

- 2 Rotate the volume control dial to adjust the selected item.

After 3 seconds, the setting is complete and the display returns to normal play/reception mode.

With the card remote commander

In step 2, to adjust the selected item, press ←, ↑, → or ↓.

Customizing the equalizer curve — EQ3

“CUSTOM” of EQ3 allows you to make your own equalizer settings.

- 1 Select a source, then press (EQ3) repeatedly to select “CUSTOM.”
- 2 Press the select button repeatedly until “LOW,” “MID” or “HI” appears.
- 3 Rotate the volume control dial to adjust the selected item.

The volume level is adjustable in 1 dB steps, from -10 dB to +10 dB.

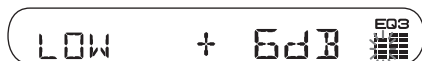

Repeat steps 2 and 3 to adjust the equalizer curve.

To restore the factory-set equalizer curve, press and hold the select button before the setting is complete.

After 3 seconds, the setting is complete and the display returns to normal play/reception mode.

Tip

Other equalizer types are also adjustable.

With the card remote commander

In step 3, to adjust the selected item, press ←, ↑, → or ↓.

Adjusting setup items — SET

- 1 Press and hold the select button. The setup display appears.
- 2 Press the select button repeatedly until the desired item appears.
- 3 Rotate the volume control dial to select the setting (example “ON” or “OFF”).
- 4 Press and hold the select button. The setup is complete and the display returns to normal play/reception mode.

Note

Displayed items will differ, depending on the source and setting.

With the card remote commander

In step 3, to select the setting, press ← or →.

The following items can be set (follow the page reference for details):

“●” indicates the default settings.

CLOCK-ADJ (Clock Adjust) (page 4)

CT (Clock Time)

To set “CT-ON” or “CT-OFF” (●) (page 9, 10).

BEEP

To set “BEEP-ON” (●) or “BEEP-OFF.”

AUX-A*1 (AUX Audio)

To turn the AUX source display “AUX-A-ON” (●) or “AUX-A-OFF” (page 12).

SUB/REAR*1

To switch the audio output.

– “SUB-OUT” (●): to output to a subwoofer.

– “REAR-OUT”: to output to a power amplifier.

DIM (Dimmer)

To change the brightness of the display.

– “DIM-ON”: to dim the display.

– “DIM-OFF” (●): to deactivate the dimmer.

ILM-1/ILM-2 (Illumination)

To change the illumination colour: “ILM-1” (●) or “ILM-2.”

DEMO*1 (Demonstration)

To set “DEMO-ON” (●) or “DEMO-OFF”.

continue to next page →

A.SCRL (Auto Scroll)

To scroll long displayed item automatically when the disc/album/group/track is changed.

- "A.SCRL-ON": to scroll.
- "A.SCRL-OFF" (●): to not scroll.

REG*² (Regional)

To set "REG-ON" (●) or "REG-OFF" (page 9).

LPF*³ (Low Pass Filter)

To select the subwoofer cut-off frequency: "LPF OFF" (●), "LPF125Hz" or "LPF 78Hz."

*1 When the unit is turned off.

*2 When FM is received.

*3 When the audio output is set to "SUB."

Using optional equipment

Auxiliary audio equipment

By connecting an optional portable audio device to the AUX input jack (stereo mini jack) on the unit and then simply selecting the source, you can listen on your car speakers. The volume level is adjustable for any difference between the unit and the portable audio device. Follow the procedure below:

Connecting the portable audio device

- 1 Turn off the portable audio device.
- 2 Turn down the volume on the unit.
- 3 Connect to the unit.

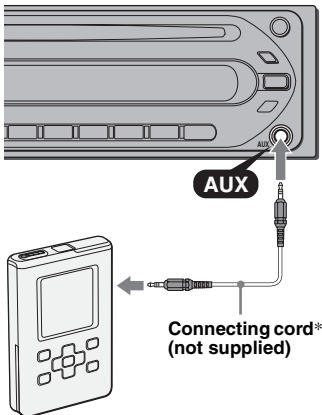

* Be sure to use a straight type plug.

Adjusting the volume level

Be sure to adjust the volume for each connected audio device before playback.

- 1 Turn down the volume on the unit.
- 2 Press (SOURCE) repeatedly until "AUX FRONT IN" appears.
- 3 Start playback of the portable audio device at a moderate volume.
- 4 Set your usual listening volume on the unit.
- 5 Press the select button repeatedly until "AUX" appears, and rotate the volume control dial to adjust the input level (± 6 dB).

CD/MD changer

Selecting the changer

- 1 Press (SOURCE) repeatedly until "CD" or "MD" appears.
- 2 Press (MODE) repeatedly until the desired changer appears.

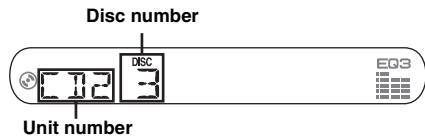

Playback starts.

Skipping albums and discs

- 1 During playback, press (GP/ALBM) +/-.

| To skip | Press (GP/ALBM) |
|--------------------|----------------------------------------------|
| album | and release (hold for a moment). |
| album continuously | within 2 seconds of first releasing. |
| discs | repeatedly. |
| discs continuously | then, press again within 2 seconds and hold. |

Repeat and shuffle play

- 1 During playback, press **3** (REP) or **4** (SHUF) repeatedly until the desired setting appears.

| Select | To play |
|-------------|----------------------------------------|
| REP-DISC*1 | disc repeatedly. |
| SHUF-CHGR*1 | tracks in the changer in random order. |
| SHUF-ALL*2 | tracks in all units in random order. |

*1 When one or more CD/MD changers are connected.

*2 When one or more CD changers, or two or more MD changers are connected.

To return to normal play mode, select "REP-OFF" or "SHUF-OFF."

Tip

"SHUF-ALL" will not shuffle tracks between CD units and MD changers.

Additional Information

Precautions

- If your car has been parked in direct sunlight, allow the unit to cool off before operating it.
- Power aerial will extend automatically while the unit is operating.

Moisture condensation

On a rainy day or in a very damp area, moisture condensation may occur inside the lenses and display of the unit. Should this occur, the unit will not operate properly. In such a case, remove the disc and wait for about an hour until the moisture has evaporated.

To maintain high sound quality

Be careful not to splash juice or other soft drinks onto the unit or discs.

Notes on discs

- To keep a disc clean, do not touch its surface. Handle the disc by its edge.
- Keep your discs in their cases or disc magazines when not in use.
- Do not subject discs to heat/high temperature. Avoid leaving them in a parked car or on a dashboard/rear tray.
- Do not attach labels, or use discs with sticky ink/residue. Such discs may stop spinning when used, causing a malfunction, or may ruin the disc.



- Do not use any discs with labels or stickers attached.
The following malfunctions may result from using such discs:
 - Inability to eject a disc (due to a label or sticker peeling off and jamming the eject mechanism).
 - Inability to read audio data correctly (e.g., playback skipping, or no playback) due to heat shrinking of a sticker or label causing a disc to warp.
- Discs with non-standard shapes (e.g., heart, square, star) cannot be played on this unit. Attempting to do so may damage the unit. Do not use such discs.
- You cannot play 8 cm CDs.

continue to next page →

- Before playing, clean the discs with a commercially available cleaning cloth. Wipe each disc from the centre out. Do not use solvents such as benzene, thinner, commercially available cleaners, or antistatic spray intended for analogue discs.



Notes on CD-R/CD-RW discs

- Some CD-Rs/CD-RWs (depending on the equipment used for its recording or the condition of the disc) may not play on this unit.
- You cannot play a CD-R/a CD-RW that is not finalized.

Music discs encoded with copyright protection technologies

This product is designed to play back discs that conform to the Compact Disc (CD) standard. Recently, various music discs encoded with copyright protection technologies are marketed by some record companies. Please be aware that among those discs, there are some that do not conform to the CD standard and may not be playable by this product.

Note on DualDiscs

A DualDisc is a two sided disc product which mates DVD recorded material on one side with digital audio material on the other side. However, since the audio material side does not conform to the Compact Disc (CD) standard, playback on this product is not guaranteed.

About MP3/WMA files

MP3, which stands for MPEG-1 Audio Layer-3, is a music file compression format standard. It compresses audio CD data to approximately 1/10 of its original size.

WMA, which stands for Windows Media Audio, is another music file compression format standard. It compresses audio CD data to approximately 1/22* of its original size.

* only for 64 kbps

- The unit is compatible with the ISO 9660 level 1/ level 2 format, Joliet/Romeo in the expansion format and Multi Session.
- The maximum number of:
 - folders (albums): 150 (including root and empty folders).
 - MP3/WMA files (tracks) and folders contained in a disc: 300 (if a folder/file names contain many characters, this number may become less than 300).
 - displayable characters for a folder/file name is 32 (Joliet), or 64 (Romeo)

- ID3 tag versions 1.0, 1.1, 2.2, 2.3 and 2.4 apply to MP3 only. ID tag is 15/30 characters (1.0 and 1.1), or 63/126 characters (2.2, 2.3 and 2.4). WMA tag is 63 characters.

Playback order of MP3/WMA files

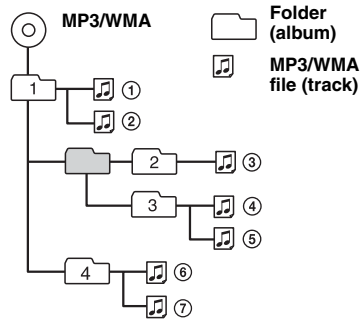

Notes

- When naming an MP3/WMA file, be sure to add the file extension ".mp3"/".wma" to the file name.
- During playback of a VBR (variable bit rate) MP3 file or fast-forward/reverse, elapsed playing time may not display accurately.
- When the disc is recorded in Multi Session, only the first track of the first session format is recognized and played (any other format is skipped). The priority of the format is CD-DA, ATRAC CD and MP3/WMA
 - When the first track is a CD-DA, only CD-DA of the first session is played.
 - When the first track is not a CD-DA, an ATRAC CD or MP3/WMA session is played. If the disc has no data in any of these formats, "NO MUSIC" is displayed.

Notes on MP3

- Be sure to finalize the disc before using on the unit.
- If you play a high-bit-rate MP3, such as 320 kbps, sound may be intermittent.

Notes on WMA

- Files made with lossless compression are not playable.
- Files protected by copyright are not playable.

About ATRAC CD

ATRAC3plus format

ATRAC3, which stands for Adaptive Transform Acoustic Coding3, is audio compression technology. It compresses audio CD data to approximately 1/10 of its original size.

ATRAC3plus, which is an extended format of ATRAC3, compresses the audio CD data to approximately 1/20 of its original size. The unit accepts both ATRAC3 and ATRAC3plus format.

ATRAC CD

ATRAC CD is recorded audio CD data which is compressed to ATRAC3 or ATRAC3plus format using authorized software, such as SonicStage 2.0 or later, or SonicStage Simple Burner.

- The maximum number of:
 - folders (groups): 255
 - files (tracks): 999
- The characters for a folder/file name and text information written by SonicStage is displayed.

For details on ATRAC CD, see the SonicStage or SonicStage Simple Burner manual.

Note

Be sure to create the ATRAC CD using authorized software, such as SonicStage 2.0 or later, or SonicStage Simple Burner 1.0 or 1.1.

If you have any questions or problems concerning your unit that are not covered in this manual, consult your nearest Sony dealer.

Maintenance

Replacing the lithium battery of the card remote commander

Under normal conditions, the battery will last approximately 1 year. (The service life may be shorter, depending on the conditions of use.) When the battery becomes weak, the range of the card remote commander becomes shorter. Replace the battery with a new CR2025 lithium battery. Use of any other battery may present a risk of fire or explosion.

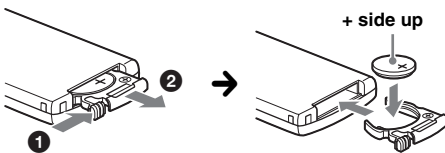

Notes on the lithium battery

- Keep the lithium battery out of the reach of children. Should the battery be swallowed, immediately consult a doctor.
- Wipe the battery with a dry cloth to assure a good contact.
- Be sure to observe the correct polarity when installing the battery.
- Do not hold the battery with metallic tweezers, otherwise a short-circuit may occur.

WARNING

Battery may explode if mistreated. Do not recharge, disassemble, or dispose of in fire.

Fuse replacement

When replacing the fuse, be sure to use one matching the amperage rating stated on the original fuse. If the fuse blows, check the power connection and replace the fuse. If the fuse blows again after replacement, there may be an internal malfunction. In such a case, consult your nearest Sony dealer.

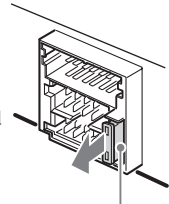

Fuse (10A)

Cleaning the connectors

The unit may not function properly if the connectors between the unit and the front panel are not clean. In order to prevent this, detach the front panel (page 4) and clean the connectors with a cotton swab dipped in alcohol. Do not apply too much force. Otherwise, the connectors may be damaged.

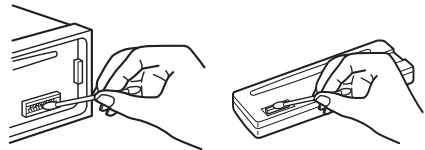

Main unit

Back of the front panel

Notes

- For safety, turn off the ignition before cleaning the connectors, and remove the key from the ignition switch.
- Never touch the connectors directly with your fingers or with any metal device.

Removing the unit

1 Remove the protection collar.

- 1 Detach the front panel (page 4).
- 2 Engage the release keys together with the protection collar.

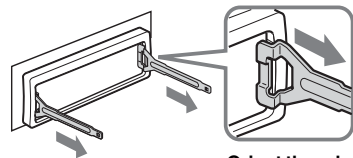

Orient the release keys as shown.

continue to next page →

- ③ Pull out the release keys to remove the protection collar.

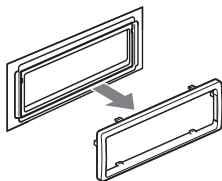

2 Remove the unit.

- ① Insert both release keys simultaneously until they click.

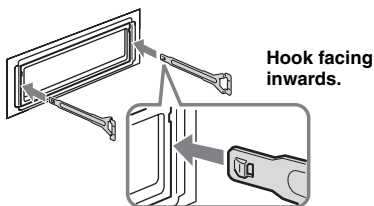

- ② Pull the release keys to unseat the unit.

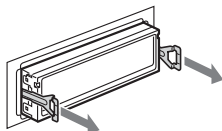

- ③ Slide the unit out of the mounting.

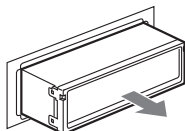

Specifications

CD Player section

Signal-to-noise ratio: 120 dB

Frequency response: 10 – 20,000 Hz

Wow and flutter: Below measurable limit

Tuner section

FM

Tuning range: 87.5 – 108.0 MHz

Aerial terminal: External aerial connector

Intermediate frequency: 10.7 MHz/450 kHz

Usable sensitivity: 9 dBf

Selectivity: 75 dB at 400 kHz

Signal-to-noise ratio: 67 dB (stereo), 69 dB (mono)

Harmonic distortion at 1 kHz: 0.5 % (stereo), 0.3 % (mono)

Separation: 35 dB at 1 kHz

Frequency response: 30 – 15,000 Hz

MW/LW

Tuning range:

MW: 531 – 1,602 kHz

LW: 153 – 279 kHz

Aerial terminal: External aerial connector

Intermediate frequency: 10.7 MHz/450 kHz

Sensitivity: MW: 30 μ V, LW: 40 μ V

Power amplifier section

Outputs: Speaker outputs (sure seal connectors)

Speaker impedance: 4 – 8 ohms

Maximum power output: 50 W \times 4 (at 4 ohms)

General

Outputs:

Audio outputs terminal (sub/rear switchable)

Power aerial relay control terminal

Power amplifier control terminal

Inputs:

Aerial input terminal

AUX input jack (stereo mini jack)

BUS audio input terminal

BUS control input terminal

Tone controls:

Low: ± 10 dB at 60 Hz (XPLOD)

Mid: ± 10 dB at 1 kHz (XPLOD)

High: ± 10 dB at 10 kHz (XPLOD)

Power requirements: 12 V DC car battery (negative earth)

Dimensions: Approx. 178 \times 50 \times 181 mm (w/h/d)

Mounting dimensions: Approx. 182 \times 53 \times 163.5 mm (w/h/d)

Mass: Approx. 1.2 kg

Supplied accessories:

Card remote commander: RM-X151

Parts for installation and connections (1 set)

Optional accessories/equipment:

BUS cable (supplied with an RCA pin cord):

RC-61 (1 m), RC-62 (2 m), RC-30RN (sold at car dealers)

CD changer (10 discs): CDX-757MX

CD changer (6 discs): CDX-T70MX, CDX-T69

MDX changer (6 discs): MDX-66XLP

Source selector: XA-C30

Your dealer may not handle some of the above listed accessories. Please ask the dealer for detailed information.

US and foreign patents licensed from Dolby Laboratories.

MPEG Layer-3 audio coding technology and patents licensed from Fraunhofer IIS and Thomson.

Design and specifications are subject to change without notice.



- Lead-free solder is used for soldering certain parts. (more than 80 %)
- Halogenated flame retardants are not used in the certain printed wiring boards.
- Halogenated flame retardants are not used in cabinets.
- VOC (Volatile Organic Compound)-free vegetable oil based ink is used for printing the carton.
- Packaging cushions do not use polystyrene foam.

Troubleshooting

The following checklist will help you remedy problems you may encounter with your unit. Before going through the checklist below, check the connection and operating procedures.

General

No power is being supplied to the unit.

- Check the connection. If everything is in order, check the fuse.
- If the unit is turned off and the display disappears, it cannot be operated with the remote commander.
→ Turn on the unit.

The power aerial does not extend.

The power aerial does not have a relay box.

No sound.

- The volume is too low.
- The ATT function is activated.
- The position of the fader control "FAD" is not set for a 2-speaker system.

No beep sound.

- The beep sound is cancelled (page 11).
- An optional power amplifier is connected and you are not using the built-in amplifier.

The contents of the memory have been erased.

- The RESET button has been pressed.
→ Store again into the memory.
- The power connecting lead or battery has been disconnected.
- The power connecting lead is not connected properly.

Stored stations and correct time are erased.

The fuse has blown.

Makes noise when the position of the ignition key is switched.

The leads are not matched correctly with the car's accessory power connector.

The display disappears from/does not appear in the display window.

- The dimmer is set "DIM-ON" (page 11).
- The display disappears if you press and hold (OFF).
→ Press and hold (OFF) on the unit until the display appears.
- The connectors are dirty (page 15).

CD playback

The disc cannot be loaded.

- Another disc is already loaded.
- The disc has been forcibly inserted upside down or in the wrong way.

The disc does not playback.

- Defective or dirty disc.
- The CD-Rs/CD-RWs are not for audio use (page 14).

MP3/WMA files cannot be played back.

The disc is incompatible with the MP3/WMA format and version (page 14).

MP3/WMA files take longer to play back than others.

The following discs take a longer time to start playback.

- a disc recorded with a complicated tree structure.
- a disc recorded in Multi Session.
- a disc to which data can be added.

The ATRAC CD cannot play.

- The disc is not created by authorized software, such as SonicStage or SonicStage Simple Burner.
- Tracks that are not included in the group cannot be played.

The display items do not scroll.

- For discs with very many characters, those may not scroll.
- "A.SCRL" is set to "OFF".
→ Set "A.SCRL-ON" (page 12) or press (SCRL) on the card remote commander.

The sound skips.

- Installation is not correct.
→ Install the unit at an angle of less than 45° in a sturdy part of the car.
- Defective or dirty disc.

The operation buttons do not function.

The disc will not eject.

Press the RESET button (page 4).

Radio reception

The stations cannot be received.

The sound is hampered by noises.

- Connect a power aerial control lead or accessory power supply lead to the power supply lead of a car's aerial booster (only when your car has built-in FM/MW/LW aerial in the rear/side glass).
- Check the connection of the car aerial.
- The auto aerial will not go up.
→ Check the connection of the power aerial control lead.
- Check the frequency.

Preset tuning is not possible.

- Store the correct frequency in the memory.
- The broadcast signal is too weak.

continue to next page →

Automatic tuning is not possible.

- Setting of the local seek mode is not correct.
 - Tuning stops too frequently:
Press **(SENS)** until “LOCAL-ON” appears.
 - Tuning does not stop at a station:
Press **(SENS)** repeatedly until “MONO-ON” or “MONO-OFF” (FM), or “LOCAL-OFF” (MW/LW) appears.
- The broadcast signal is too weak.
 - Perform manual tuning.

During FM reception, the “ST” indication flashes.

- Tune in the frequency accurately.
- The broadcast signal is too weak.
 - Press **(SENS)** to set the monaural reception mode to “MONO-ON.”

An FM programme broadcast in stereo is heard in monaural.

- The unit is in monaural reception mode.
→ Press **(SENS)** until “MONO-OFF” appears.

RDS

The SEEK starts after a few seconds of listening.

- The station is non-TP or has weak signal.
→ Deactivate TA (page 9).

No traffic announcements.

- Activate TA (page 9).
- The station does not broadcast any traffic announcements despite being TP.
 - Tune in another station.

PTY displays “-----.”

- The current station is not an RDS station.
- RDS data has not been received.
- The station does not specify the programme type.

Error displays/Messages

BLANK*1

- Tracks have not been recorded on the MD.*2
→ Play an MD with recorded tracks.

ERROR*1

- The disc is dirty or inserted upside down.*2
 - Clean or insert the disc correctly.
- A blank disc has been inserted.
- The disc cannot play because of some problem.
 - Insert another disc.

FAILURE

- The connection of speakers/amplifiers is incorrect.
→ See the installation guide manual of this model to check the connection.

LOAD

- The changer is loading the disc.
→ Wait until loading is complete.

L. SEEK +/-

- The local seek mode is on during automatic tuning.

NO AF

- There is no alternative frequency for the current station.
→ Press **(SEEK) +/-** while the programme service name is flashing. The unit starts searching for another frequency with the same PI (Programme Identification) data (“PI SEEK” appears).

NO DISC

- The disc is not inserted in the CD/MD changer.
→ Insert discs in the changer.

NO ID3

- ID3 tag information is not written in the MP3 file.

NO INFO

- Text information is not written in the ATRAC3/ATRAC3plus or WMA file.

NO MAG

- The disc magazine is not inserted in the CD changer.
→ Insert the magazine in the changer.

NO MUSIC

- The disc is not a music file.
→ Insert a music CD in this unit or MP3 playable changer.

NO NAME

- A track/album/group/disc name is not written in the track.

NO TP

- The unit will continue searching for available TP stations.

NOT READ

- The disc information has not been read by the unit.
→ Load the disc, then select it on the list.

NOTREADY

- The lid of the MD changer is open or the MDs are not inserted properly.
→ Close the lid or insert the MDs properly.
-

OFFSET

There may be an internal malfunction.

→ Check the connection. If the error indication remains on in the display, consult your nearest Sony dealer.

READ

The unit is reading all track and group information on the disc.

→ Wait until reading is complete and playback starts automatically. Depending on the disc structure, it may take more than a minute.

RESET

The CD unit and CD/MD changer cannot be operated because of some problem.

→ Press the RESET button (page 4).

“**⏮** **⏮** **⏮** **⏮**” or “**⏭** **⏭** **⏭** **⏭**”

During reverse or fast-forward, you have reached the beginning or the end of the disc and you cannot go any further.

“**—**”

The character cannot be displayed with the unit.

*1 *If an error occurs during playback of a CD or MD, the disc number of the CD or MD does not appear in the display.*

*2 *The disc number of the disc causing the error appears in the display.*

If these solutions do not help improve the situation, consult your nearest Sony dealer.

If you take the unit to be repaired because of CD playback trouble, bring the disc that was used at the time the problem began.

Wichtig!







Bitte nehmen Sie sich etwas Zeit, um den Geräte-Pass vollständig auszufüllen. Dieser befindet sich auf der hinteren Umschlagseite dieser Bedienungsanleitung.

Willkommen!

Danke, dass Sie sich für diesen CD-Player von Sony entschieden haben. Mit diesem Gerät stehen Ihnen im Auto die folgenden Funktionen zur Verfügung.

• CD-Wiedergabe

Wiedergabe von CD-DAs (auch solche mit CD TEXT*), CD-Rs/CD-RWs (MP3-/WMA-Dateien, auch auf Multisession-CDs (Seite 15)) sowie ATRAC-CDs (ATRAC3- und ATRAC3plus-Format (Seite 16)).

| CD-Typ | Beschriftung auf der CD | |
|------------------------|------------------------------------------------------------------------------------------------------------------------------------------------------------------------|------------------------------------------------------------------------------------------------------------------------------------------------------------------------|
| CD-DA |  |  |
| MP3 WMA ATRAC-CD |   |   |

• Radioempfang

- Für jeden Frequenzbereich (FM1 (UKW1), FM2 (UKW2), FM3 (UKW3), MW und LW) können Sie bis zu 6 Sender speichern.
- **BTM** (Best Tuning Memory - Speicherbelegungsautomatik): Das Gerät wählt die Sender mit den stärksten Signalen aus und speichert diese.

• RDS-Funktionen

Sie können die RDS-Dienste von UKW-Sendern nutzen, die RDS-Signale (Radio Data System) ausstrahlen.

• Klangeinstellungen

EQ3: Sie können für 7 Musiktypen eine spezielle Equalizer-Kurve auswählen.

• Bedienung eines gesondert erhältlichen Geräts

Sie können nicht nur die Wiedergabe mit diesem Gerät, sondern auch gesondert erhältliche CD/MD-Wechsler steuern.

• Anschließen eines zusätzlichen Geräts

An die Eingangsbuchse AUX an der Vorderseite des Geräts können Sie ein tragbares Audiogerät anschließen.

* Eine CD mit CD TEXT ist eine CD-DA, die Informationen wie den Namen der CD, den Namen des Interpreten und die Namen der Titel enthält.

Zur Installation und zum Anschluss siehe die mitgelieferte Installations-/Anschlussanleitung.

Warnhinweis, wenn die Zündung Ihres Fahrzeugs nicht über eine Zubehörposition (ACC oder I) verfügt
Nachdem Sie die Zündung ausgeschaltet haben, halten Sie am Gerät unbedingt **OFF** gedrückt, bis die Anzeige ausgeblendet wird. Andernfalls wird die Anzeige nicht ausgeschaltet und der Autobatterie wird Strom entzogen.

CLASS 1
LASER PRODUCT

Dieses Etikett befindet sich an der Unterseite des Gehäuses.



Entsorgung von gebrauchten elektrischen und elektronischen Geräten (anzuwenden in den Ländern der Europäischen Union und anderen europäischen Ländern mit einem separaten Sammelsystem für diese Geräte)

Das Symbol auf dem Produkt oder seiner Verpackung weist darauf hin, dass dieses Produkt nicht als normaler Haushaltsabfall zu behandeln ist, sondern an einer Annahmestelle für das Recycling von elektrischen und elektronischen Geräten abgegeben werden muss. Durch Ihren Beitrag zum korrekten Entsorgen dieses Produkts schützen Sie die Umwelt und die Gesundheit Ihrer Mitmenschen. Umwelt und Gesundheit werden durch falsches Entsorgen gefährdet. Materialrecycling hilft, den Verbrauch von Rohstoffen zu verringern. Weitere Informationen über das Recycling dieses Produkts erhalten Sie von Ihrer Gemeinde, den kommunalen Entsorgungsbetrieben oder dem Geschäft, in dem Sie das Produkt gekauft haben.

SonicStage und das entsprechende Logo sind Markenzeichen der Sony Corporation. ATRAC, ATRAC3, ATRAC3plus und die entsprechenden Logos sind Markenzeichen der Sony Corporation.



Microsoft, Windows Media und das Windows-Logo sind Markenzeichen oder eingetragene Markenzeichen

der Microsoft Corporation in den USA und/oder anderen Ländern.

Vorbereitungen

| | |
|-------------------------------------|---|
| Zurücksetzen des Geräts | 4 |
| Einstellen der Uhr | 4 |
| Abnehmen der Frontplatte | 4 |
| Anbringen der Frontplatte | 5 |

Lage und Grundfunktionen der Teile und Bedienelemente

| | |
|---------------------------------------|---|
| Hauptgerät | 6 |
| Kartenfernbedienung RM-X151 | 6 |

CD

| | |
|------------------------------------|---|
| Informationen im Display | 8 |
| Repeat und Shuffle Play | 8 |

Radio

| | |
|------------------------------------------------|----|
| Speichern und Empfangen von Sendern | 9 |
| Automatisches Speichern von Sendern | |
| — BTM | 9 |
| Manuelles Speichern von Sendern | 9 |
| Empfangen gespeicherter Sender | 9 |
| Automatisches Einstellen von Sendern | 9 |
| RDS | 9 |
| Übersicht | 9 |
| Einstellen von AF und TA/TP | 10 |
| Auswählen des Programmtyps (PTY) | 11 |
| Einstellen der Uhrzeit (CT) | 11 |

Weitere Funktionen

| | |
|---------------------------------------------------|----|
| Ändern der Klangeinstellungen | 11 |
| Einstellen der Klangeigenschaften | |
| — BAL/FAD/SUB | 11 |
| Individuelles Einstellen der Equalizer-Kurve | |
| — EQ3 | 11 |
| Einstellen von Konfigurationsoptionen | |
| — SET | 12 |
| Verwenden gesondert erhältlicher Geräte | 13 |
| Zusätzliche Audiogeräte | 13 |
| CD/MD-Wechsler | 13 |

Weitere Informationen

| | |
|------------------------------------|----|
| Sicherheitsmaßnahmen | 14 |
| Hinweise zu CDs | 14 |
| MP3-/WMA-Dateien | 15 |
| ATRAC-CDs | 16 |
| Wartung | 16 |
| Ausbauen des Geräts | 17 |
| Technische Daten | 17 |
| Störungsbehebung | 18 |
| Fehleranzeigen/Meldungen | 20 |

Vorbereitungen

Zurücksetzen des Geräts

Bevor Sie das Gerät zum ersten Mal benutzen oder wenn Sie die Autobatterie ausgetauscht oder die Verbindungen gewechselt haben, müssen Sie das Gerät zurücksetzen. Nehmen Sie die Frontplatte ab und drücken Sie die Taste RESET mit einem spitzen Gegenstand, wie z. B. einem Kugelschreiber.

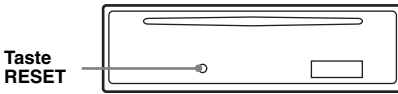

Hinweis

Wenn Sie die Taste RESET drücken, werden die eingestellte Uhrzeit und einige weitere gespeicherte Einstellungen gelöscht.

Einstellen der Uhr

Die Uhr zeigt die Uhrzeit im 24-Stunden-Format digital an.

- 1 Halten Sie die Auswahltaste gedrückt.**
Die Einstellanzeige erscheint.
- 2 Drücken Sie die Auswahltaste so oft, bis „CLOCK-ADJ“ angezeigt wird.**
- 3 Drücken Sie (DSPL).**
Die Stundenanzeige blinkt.
- 4 Drehen Sie den Lautstärkereglern, um die Stunden und Minuten einzustellen.**
Drücken Sie (DSPL), um zur jeweils nächsten Ziffer in der Digitalanzeige zu wechseln.
- 5 Drücken Sie die Auswahltaste.**
Der Einstellvorgang ist damit abgeschlossen und die Uhr beginnt zu laufen.

Zum Einblenden der Uhrzeit drücken Sie (DSPL). Drücken Sie (DSPL) erneut, um zur normalen Anzeige zurückzuschalten.

Tipp

Mithilfe der RDS-Funktion können Sie die Uhr auch automatisch einstellen lassen (Seite 11).

Mit der Kartenfernbedienung

Stellen Sie in Schritt 4 die Stunden und Minuten mit ↑ oder ↓ ein.

Abnehmen der Frontplatte

Um zu verhindern, dass das Gerät gestohlen wird, können Sie die Frontplatte abnehmen.

Warnton

Wenn Sie den Zündschlüssel in die Position OFF stellen, ohne die Frontplatte abzunehmen, ertönt einige Sekunden lang ein Warnton. Der Warnton wird nur ausgegeben, wenn der integrierte Verstärker verwendet wird.

- 1 Drücken Sie (OFF).**
Das Gerät schaltet sich aus.
- 2 Drücken Sie ⬆ und ziehen Sie die Frontplatte auf sich zu und heraus.**

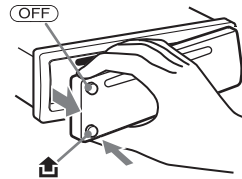

Hinweise

- Lassen Sie die Frontplatte nicht fallen und drücken Sie nicht zu stark auf die Frontplatte und das Display.
- Schützen Sie die Frontplatte vor Hitze bzw. hohen Temperaturen und vor Feuchtigkeit. Lassen Sie sie in geparkten Autos nicht auf dem Armaturenbrett oder auf der Hutablage liegen.

Anbringen der Frontplatte

Setzen Sie Teil (A) der Frontplatte wie abgebildet an Teil (B) am Gerät an und drücken Sie dann die linke Seite hinein, bis sie mit einem Klicken einrastet.

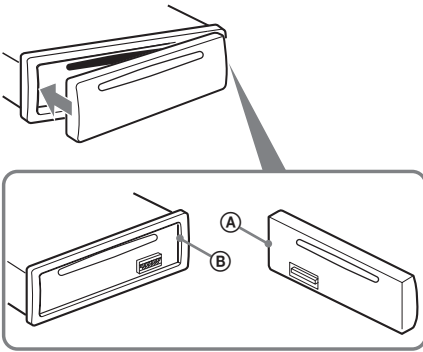

Hinweis

Legen Sie auf der Innenseite der Frontplatte nichts ab.

Lage und Grundfunktionen der Teile und Bedienelemente

Hauptgerät

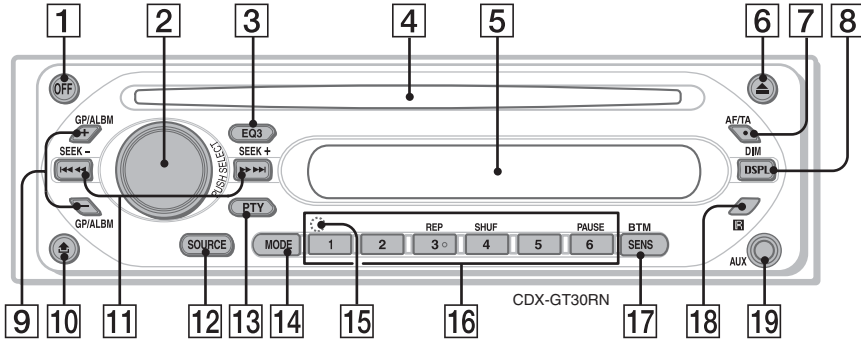

Kartenfernbedienung RM-X151

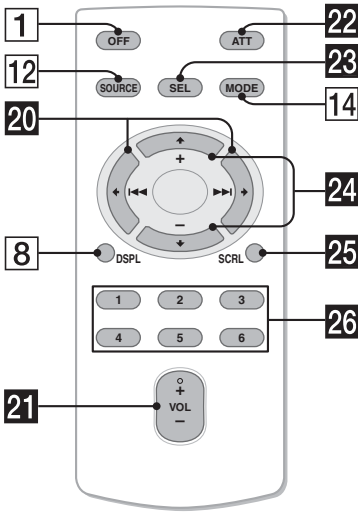

Näheres finden Sie auf den angegebenen Seiten. Die entsprechenden Tasten auf der Kartenfernbedienung haben dieselbe Funktion wie die Tasten am Gerät.

- 1 **Taste OFF**
Ausschalten bzw. Stoppen der Tonquelle.
- 2 **Lautstärkeregl./Auswahltaste 11**
Einstellen der Lautstärke (drehen) bzw. Auswählen von Einstelloptionen (drücken und drehen).
- 3 **Taste EQ3 (Equalizer) 11**
Auswählen eines Equalizer-Typs (XPLOD, VOCAL, CLUB, JAZZ, NEW AGE, ROCK, CUSTOM oder OFF).
- 4 **CD-Einschub**
Legen Sie eine CD mit der beschrifteten Seite nach oben ein. Die Wiedergabe beginnt.
- 5 **Display**
- 6 **Taste ▲ (Auswerfen)**
Auswerfen der CD.
- 7 **Taste AF (Alternativfrequenzen)/TA (Verkehrsdurchsagen) 10**
Einstellen von AF und TA/TP bei einem RDS-Sender.
- 8 **Taste DSPL (Anzeige)/DIM (Dimmer) 4, 8**
Wechseln der angezeigten Informationen (drücken) bzw. Ändern der Helligkeit im Display (gedrückt halten).
- 9 **Tasten GP*1/ALBM*2 +/-*3**
Überspringen von Gruppen/Alben (drücken) bzw. Überspringen mehrerer Gruppen/Alben hintereinander (gedrückt halten).
- 10 **Taste ⏏ (Lösen der Frontplatte) 4**

- 11 Tasten SEEK +/-**
 CD:
 Überspringen von Titeln (drücken),
 Überspringen mehrerer Titel hintereinander
 (drücken, dann innerhalb von 1 Sekunde
 erneut drücken und gedrückt halten) bzw.
 Rückwärts-/Vorwärtssuchen in einem Titel
 (gedrückt halten).
 Radio:
 Automatisches Einstellen von Sendern
 (drücken) bzw. manuelle Sendersuche
 (gedrückt halten).
- 12 Taste SOURCE**
 Einschalten bzw. Wechseln der Tonquelle
 (Radio/CD/MD*4/AUX).
- 13 Taste PTY (Programmtyp) 10, 11**
 Auswählen von PTY bei einem RDS-Sender.
- 14 Taste MODE 9, 13**
 Auswählen des Radiofrequenzbereichs (FM
 (UKW)/MW/LW)/Auswählen des Geräts*5.
- 15 Taste RESET** (hinter der Frontplatte) 4
- 16 Zahlentasten (Stationstasten)**
 CD/MD*4:
 ③: **REP** 8, 14
 ④: **SHUF** 8, 14
 ⑥: **PAUSE***6
 Anhalten der Wiedergabe. Zum
 Beenden der Funktion drücken Sie die
 Taste erneut.
- Radio:
 Einstellen gespeicherter Sender (drücken);
 Speichern von Sendern (gedrückt halten).
- 17 Taste SENS/BTM 9**
 Verbessern des Empfangs: LOCAL/MONO
 (drücken) bzw. Starten der BTM-Funktion
 (gedrückt halten).
- 18 Empfänger für die
 Kartenfernbedienung 13**
- 19 Eingangsbuchse AUX 13**
 Anschließen eines tragbaren Audiogeräts.

Die folgenden Tasten auf der
 Kartenfernbedienung unterscheiden sich
 außerdem hinsichtlich ihres Namens bzw. ihrer
 Funktion von denen am Gerät.

- 20 Tasten ◀ (◀◀)/▶ (▶▶)**
 Beim Steuern von CD- und Radio-
 Funktionen entsprechen diese Tasten den
 Tasten (SEEK) +/- am Gerät.
- 21 Taste VOL (Lautstärke) +/-**
 Einstellen der Lautstärke.
- 22 Taste ATT (Dämpfen des Tons)**
 Dämpfen des Tons. Zum Beenden der
 Funktion drücken Sie die Taste erneut.
- 23 Taste SEL (Auswählen)**
 Diese Taste entspricht der Auswahltaste am
 Gerät.
- 24 Tasten ↑ (+)/↓ (-)**
 Beim Steuern von CD-Funktionen
 entsprechen diese Tasten den Tasten
 (GP/ALBM) +/- am Gerät.
- 25 Taste SCRL (Bildlauf) 8**
 Hiermit lassen Sie die Informationen im
 Display durchlaufen.
- 26 Zahlentasten (Stationstasten)**
 Einstellen gespeicherter Sender (drücken)
 bzw. Speichern von Sendern (gedrückt
 halten).

*1 Bei Wiedergabe einer ATRAC-CD.

*2 Bei Wiedergabe einer MP3-/WMA-Datei.

*3 Wenn ein Wechsler angeschlossen ist, sind andere
 Schritte auszuführen (siehe Seite 13).

*4 Wenn ein MD-Wechsler angeschlossen ist.

*5 Wenn ein CD/MD-Wechsler angeschlossen ist.

*6 Bei der Wiedergabe mit diesem Gerät.

Hinweis

Wenn Sie das Gerät ausschalten und die Anzeige
 ausgeblendet ist, können Sie es nicht mit der
 Kartenfernbedienung bedienen. Drücken Sie zunächst
 (SOURCE) am Gerät oder legen Sie eine CD ein, um
 das Gerät zu aktivieren.

Tipp

Einzelheiten zum Austauschen der Batterie finden Sie
 unter „Austauschen der Lithiumbatterie der
 Kartenfernbedienung“ auf Seite 16.

Einzelheiten zum Auswählen eines CD/MD-Wechslers finden Sie auf Seite 13.

Informationen im Display

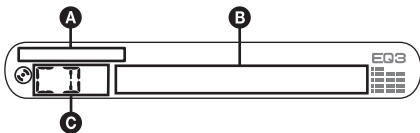

- A** WMA-/MP3-/ATRAC-CD-Anzeige
- B** Titelnnummer/Verstrichene Spieldauer, CD-/Interpretentname, Album-/Gruppennummer*1, Album-/Gruppenname, Titelname, Textinformationen*2, Uhrzeit
- C** Tonquelle

*1 Die Album-/Gruppennummer wird nur beim Wechseln des Albums bzw. der Gruppe angezeigt.
 *2 Bei der Wiedergabe einer MP3-Datei wird das ID3-Tag angezeigt, bei der Wiedergabe einer ATRAC-CD werden mit SonicStage usw. eingegebene Textinformationen angezeigt und bei der Wiedergabe einer WMA-Datei wird das WMA-Tag angezeigt.

Zum Wechseln der Informationen im Display **B** drücken Sie **(DSPL)**. Damit die Informationen im Display **B** durchlaufen, drücken Sie **(SCRL)** auf der Kartenfernbedienung oder stellen „A.SCRL-ON“ ein (Seite 12).

Tipp

Je nach CD-Typ, Aufnahmeformat und Einstellungen werden unterschiedliche Informationen angezeigt. Erläuterungen zu MP3/WMA finden Sie auf Seite 15, Erläuterungen zu ATRAC-CDs finden Sie auf Seite 16.

Repeat und Shuffle Play

1 Drücken Sie während der Wiedergabe so lange **(3)** (REP) oder **(4)** (SHUF), bis die gewünschte Einstellung im Display angezeigt wird.

| Einstellung | Funktion |
|---------------------|--------------------------------------------------------|
| REP-TRACK | Wiederholtes Wiedergeben eines Titels. |
| REP-ALBM *1 | Wiederholtes Wiedergeben eines Albums. |
| REP-GP *2 | Wiederholtes Wiedergeben einer Gruppe. |
| SHUF-ALBM *1 | Wiedergeben eines Albums in willkürlicher Reihenfolge. |
| SHUF-GP *2 | Wiedergeben einer Gruppe in willkürlicher Reihenfolge. |
| SHUF-DISC | Wiedergeben einer CD in willkürlicher Reihenfolge. |

*1 Bei Wiedergabe einer MP3-/WMA-Datei.
 *2 Bei Wiedergabe einer ATRAC-CD.

Wenn Sie wieder in den normalen Wiedergabemodus wechseln möchten, wählen Sie „REP-OFF“ bzw. „SHUF-OFF“.

Radio

Speichern und Empfangen von Sendern

Achtung

Wenn Sie während der Fahrt Sender einstellen, sollten Sie die BTM-Funktion (Best Tuning Memory - Speicherbelegungsautomatik) verwenden. Andernfalls besteht Unfallgefahr.

Automatisches Speichern von Sendern — BTM

1 Drücken Sie **(SOURCE)** so oft, bis „TUNER“ angezeigt wird.

Zum Wechseln des Frequenzbereichs drücken Sie mehrmals **(MODE)**. Sie können zwischen FM1 (UKW1), FM2 (UKW2), FM3 (UKW3), MW und LW wählen.

2 Halten Sie **(SENS/BTM)** gedrückt, bis „BTM“ blinkt.

Das Gerät speichert die Sender in der Reihenfolge der Frequenzen auf den Zahlentasten (Stationstasten). Ein Signalton ist zu hören und die Einstellung wird gespeichert.

Manuelles Speichern von Sendern

1 Während des Empfangs des zu speichernden Senders halten Sie eine Stationstaste **(1 bis 6)** so lange gedrückt, bis „MEM“ angezeigt wird. Die Stationstastenanzeige wird im Display angezeigt.

Hinweis

Wenn Sie auf der gleichen Stationstaste einen anderen Sender speichern, wird der zuvor gespeicherte Sender ersetzt.

Tip

Wenn ein RDS-Sender gespeichert wird, wird auch die AF/TA-Einstellung gespeichert (Seite 10).

Empfangen gespeicherter Sender

1 Wählen Sie den Frequenzbereich aus und drücken Sie eine Stationstaste **(1 bis 6)**.

Automatisches Einstellen von Sendern

1 Wählen Sie den Frequenzbereich aus und starten Sie mit **(SEEK) -/+** die Suche nach dem Sender.

Der Suchlauf stoppt, wenn ein Sender empfangen wird. Wiederholen Sie diesen Vorgang, bis das Gerät den gewünschten Sender empfängt.

Tip

Wenn Sie die Frequenz des gewünschten Senders kennen, halten Sie **(SEEK) -/+** gedrückt, bis die Frequenz in etwa erreicht ist, und drücken Sie **(SEEK) -/+** dann so oft, bis die gewünschte Frequenz genau eingestellt ist (manuelle Sendersuche).

RDS

Übersicht

UKW-Sender, die RDS (Radio Data System) unterstützen, senden neben den normalen Radioprogrammsignalen nicht hörbare, digitale Informationen.

Informationen im Display

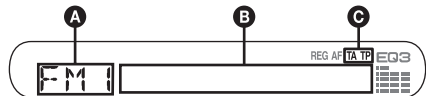

- A** Radiofrequenzbereich, Funktion
- B** Frequenz*1 (Programmnamen), RDS-Daten
- C** TA/TP*2

1 Beim Empfang eines RDS-Senders wird „“ links neben der Frequenz angezeigt.

*2 „TA“ blinkt während einer Verkehrsdurchsage. „TP“ leuchtet, wenn ein Sender mit Verkehrsdurchsagen empfangen wird.

Zum Wechseln der Informationen im Display **B** drücken Sie **(DSPL)**.

RDS-Funktionen

Bei diesem Gerät stehen folgende RDS-Funktionen automatisch zur Verfügung:

AF (Alternativfrequenzen)

In einem Netzwerk wird der Sender mit den stärksten Signalen ausgewählt und neu eingestellt. So können Sie auch bei einer langen Fahrt über eine große Entfernung hinweg ununterbrochen denselben Sender empfangen, ohne ihn manuell neu einstellen zu müssen.

Fortsetzung auf der nächsten Seite →

TA (Verkehrsdurchsagen)/

TP (Verkehrsfunksender)

Aktuelle Verkehrsinformationen bzw. Verkehrsfunksender werden empfangen. Wenn solche Informationen bzw. Sendungen empfangen werden, wird die gerade ausgewählte Tonquelle unterbrochen.

PTY (Programmtypen)

Der gerade empfangene Programmtyp wird angezeigt. Außerdem kann nach dem ausgewählten Programmtyp gesucht werden.

CT (Uhrzeit)

Mit den CT-Daten (Uhrzeitdaten), die von RDS-Sendern ausgestrahlt werden, lässt sich die Uhr einstellen.

Hinweise

- Je nach Land bzw. Region stehen möglicherweise nicht alle RDS-Funktionen zur Verfügung.
- Die RDS-Funktion arbeitet möglicherweise nicht, wenn die Sendesignale zu schwach sind oder wenn der eingestellte Sender keine RDS-Daten ausstrahlt.

Einstellen von AF und TA/TP

- 1 Drücken Sie (AF/TA) so oft, bis die gewünschte Einstellung angezeigt wird.**

| Einstellung | Funktion |
|--------------------|--------------------------------------------|
| AF-ON | AF wird aktiviert und TA wird deaktiviert. |
| TA-ON | TA wird aktiviert und AF wird deaktiviert. |
| AF, TA-ON | AF und TA werden aktiviert. |
| AF, TA-OFF | AF und TA werden deaktiviert. |

Speichern von RDS-Sendern zusammen mit der AF- und TA-Einstellung

Sie können zusammen mit den RDS-Sendern die AF/TA-Einstellung speichern. Mit der BTM-Funktion werden nur RDS-Sender mit derselben AF/TA-Einstellung gespeichert.

Beim manuellen Speichern von Sendern können Sie RDS- und Nicht-RDS-Sender mit unterschiedlicher AF/TA-Einstellung speichern.

- 1 Stellen Sie AF/TA ein und speichern Sie die Sender dann mit BTM oder manuell ab.**

Speichern der Lautstärke von Verkehrsdurchsagen

Sie können die Lautstärke für die Verkehrsdurchsagen voreinstellen, sodass Sie sie nicht überhören.

- 1 Stellen Sie durch Drehen des Lautstärkereglers die Lautstärke ein.**
- 2 Halten Sie (AF/TA) gedrückt, bis „TA“ angezeigt wird.**

Empfangen von Katastrophenwarnungen

Wenn AF oder TA aktiviert ist, unterbrechen Katastrophenwarnungen automatisch die ausgewählte Tonquelle.

Unveränderter Empfang eines Regionalsenders — REG

Wenn die AF-Funktion aktiviert ist, wird der Empfang dieses Geräts werkseitig auf eine bestimmte Region beschränkt, sodass nicht zu einem anderen Regionalsender mit einer stärkeren Frequenz gewechselt wird.

Wenn Sie den Empfangsbereich des betreffenden Regionalsenders verlassen, stellen Sie bei der Konfiguration „REG-OFF“ ein (Seite 12).

Hinweis

Diese Funktion steht in Großbritannien und in einigen anderen Regionen nicht zur Verfügung.

Lokalsenderfunktion (nur Großbritannien)

Mithilfe dieser Funktion können Sie andere Lokalsender auswählen, auch wenn diese zuvor nicht unter einer Stationstaste gespeichert wurden.

- 1 Drücken Sie während des UKW-Empfangs eine Stationstaste (① bis ⑥), unter der ein Lokalsender gespeichert ist.**
- 2 Drücken Sie innerhalb von 5 Sekunden erneut die Stationstaste des Lokalsenders. Wiederholen Sie diesen Vorgang, bis das Gerät den Lokalsender empfangt.**

Auswählen des Programmtyps (PTY)

- 1 Drücken Sie während des UKW-Empfangs (PTY).



Der Name des aktuellen Programmtyps erscheint, wenn der Sender PTY-Daten ausstrahlt.

- 2 Drücken Sie (PTY) so oft, bis der gewünschte Programmtyp angezeigt wird.
- 3 Drücken Sie (SEEK) -/+. Das Gerät beginnt, nach einem Sender zu suchen, der den ausgewählten Programmtyp ausstrahlt.

Programmtypen

NEWS (Nachrichten), **AFFAIRS** (Aktuelles Zeitgeschehen), **INFO** (Informationen), **SPORT** (Sport), **EDUCATE** (Erziehung und Bildung), **DRAMA** (Hörspiele), **CULTURE** (Kultur), **SCIENCE** (Wissenschaft), **VARIED** (Verschiedenes), **POP M** (Pop-Musik), **ROCK M** (Rock-Musik), **EASY M** (Unterhaltungsmusik), **LIGHT M** (Leichte Klassik), **CLASSICS** (Klassik), **OTHER M** (Sonstige Musik), **WEATHER** (Wetter), **FINANCE** (Finanzberichte), **CHILDREN** (Kinderprogramme), **SOCIAL A** (Magazinsendungen), **RELIGION** (Religion), **PHONE IN** (Hörertelefon), **TRAVEL** (Reiseinformationen), **LEISURE** (Freizeitprogramm), **JAZZ** (Jazz), **COUNTRY** (Country-Musik), **NATION M** (Volksmusik), **OLDIES** (Oldies), **FOLK M** (Folk-Musik), **DOCUMENT** (Dokumentarbeiträge)

Hinweis

Sie können diese Funktion in Ländern/Regionen, in denen keine PTY-Daten zur Verfügung stehen, nicht verwenden.

Einstellen der Uhrzeit (CT)

- 1 Stellen Sie bei der Konfiguration „CT-ON“ ein (Seite 12).

Hinweise

- Die CT-Funktion steht möglicherweise nicht zur Verfügung, auch wenn ein RDS-Sender empfangen wird.
- Die mit der CT-Funktion eingestellte Uhrzeit ist nicht immer korrekt.

Weitere Funktionen

Ändern der Klangeinstellungen

Einstellen der Klangeigenschaften — BAL/FAD/SUB

Sie können die Balance, den Fader und die Lautstärke des Tiefsttonlautsprechers einstellen.

- 1 Drücken Sie die Auswahlstaste so oft, bis „BAL“, „FAD“ oder „SUB“ angezeigt wird.

Die Anzeige wechselt folgendermaßen:

LOW*1 → MID*1 → HI*1 →

BAL (links-rechts) → FAD (vorne-hinten)

→ SUB (Lautstärke des Tiefsttonlautsprechers)*2 → AUX*3

*1 Wenn EQ3 eingeschaltet ist (Seite 11).

*2 Wenn als Audioausgang „SUB“ eingestellt ist (Seite 12).

„ATT“ wird bei der niedrigsten Einstellung angezeigt. Die Lautstärke lässt sich in 20 Stufen einstellen.

*3 Wenn die AUX-Tonquelle aktiviert ist (Seite 13).

- 2 Stellen Sie durch Drehen des Lautstärkereglers die ausgewählte Option ein.

Nach 3 Sekunden ist die Einstellung abgeschlossen und im Display erscheint wieder die Anzeige für den normalen Wiedergabemodus bzw. Empfangsmodus.

Mit der Kartenfernbedienung

Drücken Sie in Schritt 2 die Taste ←, ↑, → oder ↓, um die ausgewählte Option einzustellen.

Individuelles Einstellen der Equalizer-Kurve — EQ3

Mit „CUSTOM“ unter EQ3 können Sie Ihre individuellen Equalizer-Einstellungen vornehmen.

- 1 Wählen Sie eine Tonquelle aus und drücken Sie mehrfach (EQ3), um „CUSTOM“ auszuwählen.
- 2 Drücken Sie die Auswahlstaste so oft, bis „LOW“, „MID“ oder „HI“ erscheint.

Fortsetzung auf der nächsten Seite →

3 Stellen Sie durch Drehen des Lautstärkereglers die ausgewählte Option ein.

Die Lautstärke lässt sich in Schritten von 1 dB auf einen Wert zwischen -10 dB und +10 dB einstellen.

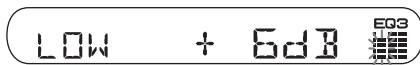

Gehen Sie wie in Schritt 2 und 3 erläutert vor, wenn Sie weitere Frequenzbereiche der Equalizer-Kurve einstellen möchten.

Wenn Sie die werkseitig eingestellte Equalizer-Kurve wiederherstellen wollen, halten Sie die Auswahl Taste gedrückt, bevor die Einstellung abgeschlossen ist.

Nach 3 Sekunden ist die Einstellung abgeschlossen und im Display erscheint wieder die Anzeige für den normalen Wiedergabemodus bzw. Empfangsmodus.

Tipp

Andere Equalizer-Typen lassen sich ebenfalls einstellen.

Mit der Kartenfernbedienung

Drücken Sie in Schritt 3 die Taste **←**, **↑**, **→** oder **↓**, um die ausgewählte Option einzustellen.

Einstellen von Konfigurationsoptionen — SET

1 Halten Sie die Auswahl Taste gedrückt.
Die Einstellanzeige erscheint.

2 Drücken Sie die Auswahl Taste so oft, bis die gewünschte Option angezeigt wird.

3 Wählen Sie durch Drehen des Lautstärkereglers die Einstellung aus (beispielsweise „ON“ oder „OFF“).

4 Halten Sie die Auswahl Taste gedrückt.
Die Einstellung ist damit abgeschlossen und im Display erscheint wieder die Anzeige für den normalen Wiedergabemodus bzw. Empfangsmodus.

Hinweis

Die angezeigten Optionen unterscheiden sich je nach Tonquelle und Einstellung.

Mit der Kartenfernbedienung

Drücken Sie in Schritt 3 die Taste **←** oder **→**, um die Einstellung auszuwählen.

Folgende Optionen können eingestellt werden (Einzelheiten finden Sie jeweils auf den angegebenen Seiten):

„●“ gibt die Standardeinstellung an.

CLOCK-ADJ (Uhr einstellen) (Seite 4)

CT (Uhrzeit)

Zum Einstellen von „CT-ON“ oder „CT-OFF“ (●) (Seite 10, 11).

BEEP (Signalton)

Zum Einstellen von „BEEP-ON“ (●) oder „BEEP-OFF“.

AUX-A*1 (AUX Audio)

Zum Einstellen der AUX-Tonquellenanzeige auf „AUX-A-ON“ (●) oder „AUX-A-OFF“ (Seite 13).

SUB/REAR*1

Zum Wechseln des Audioausgangs.
– „SUB-OUT“ (●): Ausgabe an einen Tiefsttonlautsprecher.
– „REAR-OUT“: Ausgabe an einen Endverstärker.

DIM (Dimmer)

Zum Wechseln der Helligkeit im Display.
– „DIM-ON“: Das Display wird dunkler.
– „DIM-OFF“ (●): Der Dimmer wird deaktiviert.

ILM-1/ILM-2 (Beleuchtung)

Zum Wechseln der Beleuchtungsfarbe: „ILM-1“ (●) oder „ILM-2“.

DEMO*1 (Demo-Modus)

Zum Einstellen von „DEMO-ON“ (●) oder „DEMO-OFF“.

A.SCRL (Automatischer Bildlauf)

Zum Einstellen des automatischen Bildlaufs für Informationen mit vielen Zeichen beim Wechseln der CD, des Albums, der Gruppe bzw. des Stücks.
– „A.SCRL-ON“: Bildlauf wird durchgeführt.
– „A.SCRL-OFF“ (●): Kein Bildlauf wird durchgeführt.

REG*2 (Regional)

Zum Einstellen von „REG-ON“ (●) oder „REG-OFF“ (Seite 10).

LPF*3 (Niedrigpassfilter)

Zum Auswählen der Grenzfrequenz des Tiefsttonlautspeichers: „LPF OFF“ (●), „LPF 125Hz“ oder „LPF 78Hz“.

*1 Bei ausgeschaltetem Gerät.

*2 Wenn ein UKW-Sender empfangen wird.

*3 Wenn als Audioausgang „SUB“ eingestellt ist.

Verwenden gesondert erhältlichlicher Geräte

Zusätzliche Audiogeräte

Wenn Sie ein gesondert erhältliches tragbares Audiogerät an die Eingangsbuchse AUX (Stereominibuchse) am Gerät anschließen und dann einfach die Tonquelle auswählen, können Sie den Ton über die Lautsprecher des Fahrzeugs wiedergeben lassen. Unterschiede im Lautstärkepegel zwischen diesem Gerät und dem tragbaren Audiogerät können korrigiert werden. Gehen Sie wie im Folgenden erläutert vor:

Anschließen eines tragbaren Audiogeräts

- 1 Schalten Sie das tragbare Audiogerät aus.
- 2 Drehen Sie die Lautstärke an diesem Gerät herunter.
- 3 Schließen Sie das Audiogerät an dieses Gerät an.

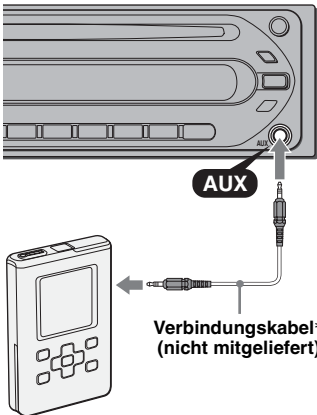

* Verwenden Sie unbedingt einen Stecker ohne Überkreuzung.

Einstellen der Lautstärke

Stellen Sie unbedingt vor der Wiedergabe die Lautstärke der einzelnen angeschlossenen Audiogeräte ein.

- 1 Drehen Sie die Lautstärke an diesem Gerät herunter.
- 2 Drücken Sie **(SOURCE)** so oft, bis „AUX FRONT IN“ erscheint.
- 3 Starten Sie die Wiedergabe am tragbaren Audiogerät mit gemäßigter Lautstärke.

- 4 Stellen Sie die gewohnte Hörlautstärke an diesem Gerät ein.
- 5 Drücken Sie die Auswahl Taste so oft, bis „AUX“ erscheint, und stellen Sie durch Drehen des Lautstärkereglers den Eingangspegel ein (± 6 dB).

CD/MD-Wechsler

Auswählen des Wechslers

- 1 Drücken Sie **(SOURCE)** so oft, bis „CD“ oder „MD“ erscheint.
- 2 Drücken Sie **(MODE)** so oft, bis der gewünschte Wechsler angezeigt wird.

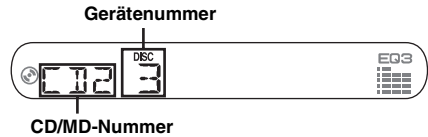

Die Wiedergabe beginnt.

Überspringen von Alben und CDs/MDs

- 1 Drücken Sie während der Wiedergabe **(GP/ALBM) +/-**.

Zum Überspringen Drücken Sie **(GP/ALBM)**

| | |
|---------------------------------|---------------------------------------------------------------------------------------------|
| eines Albums | und lassen Sie die Taste nach einem Moment los. |
| weiterer Alben | innerhalb von 2 Sekunden nach dem Loslassen erneut. |
| von CDs/MDs | wiederholt. |
| mehrerer CDs/MDs hintereinander | und drücken Sie die Taste innerhalb von 2 Sekunden erneut und halten Sie sie dann gedrückt. |

Fortsetzung auf der nächsten Seite →

Repeat und Shuffle Play

- 1 Drücken Sie während der Wiedergabe (3) (REP) oder (4) (SHUF) so oft, bis die gewünschte Einstellung im Display erscheint.

| Einstellung | Funktion |
|-------------|---------------------------------------------------------------------|
| REP-DISC*1 | Wiederholte Wiedergabe einer CD/MD. |
| SHUF-CHGR*1 | Wiedergabe der Titel im Wechsler in willkürlicher Reihenfolge. |
| SHUF-ALL*2 | Wiedergabe der Titel in allen Geräten in willkürlicher Reihenfolge. |

*1 Wenn mindestens ein CD/MD-Wechsler angeschlossen ist.

*2 Wenn mindestens ein CD-Wechsler bzw. mindestens zwei MD-Wechsler angeschlossen sind.

Wenn Sie wieder in den normalen Wiedergabemodus schalten möchten, wählen Sie „REP-OFF“ oder „SHUF-OFF“.

Tip

Mit „SHUF-ALL“ werden nicht Titel von CD-Geräten und MD-Wechslern gemischt wiedergegeben.

Weitere Informationen

Sicherheitsmaßnahmen

- Wenn das Fahrzeug längere Zeit in direktem Sonnenlicht geparkt war, lassen Sie das Gerät etwas abkühlen, bevor Sie es einschalten.
- Motorantennen werden automatisch ausgefahren, wenn das Gerät eingeschaltet wird.

Feuchtigkeitskondensation

Bei Regen oder bei sehr hoher Luftfeuchtigkeit kann sich auf den Linsen im Inneren des Geräts und im Display Feuchtigkeit niederschlagen. In diesem Fall funktioniert das Gerät nicht mehr richtig. Nehmen Sie die CD heraus und warten Sie etwa eine Stunde, bis die Feuchtigkeit verdunstet ist.

So bewahren Sie die hohe Tonqualität

Achten Sie darauf, keine Säfte oder andere zuckerhaltige Getränke auf das Gerät oder die CDs zu verschütten.

Hinweise zu CDs

- Berühren Sie nicht die Oberfläche von CDs, damit diese nicht verschmutzt werden. Fassen Sie CDs nur am Rand an.
- Bewahren Sie CDs in ihrer Hülle oder in den CD-Magazinen auf, wenn sie nicht abgespielt werden.
- Schützen Sie CDs vor Hitze bzw. hohen Temperaturen. Lassen Sie sie nicht in geparkten Autos, auf dem Armaturenbrett oder auf der Hutablage liegen.
- Bringen Sie keine Aufkleber auf CDs an und verwenden Sie keine CDs mit Rückständen von Tinte oder Klebstoffen. Solche CDs drehen sich beim Betrieb möglicherweise nicht mehr und führen zu einer Fehlfunktion oder können beschädigt werden.



- Verwenden Sie keine CDs, an denen Etiketten oder Aufkleber angebracht sind. Bei Verwendung solcher CDs kann es zu folgenden Fehlfunktionen kommen:
 - Die CD lässt sich nicht auswerfen, weil sich ein Etikett oder Aufkleber gelöst hat und den Auswurfmechanismus blockiert.
 - Die Audiodaten werden nicht korrekt gelesen (z. B. Tonsprünge bei der Wiedergabe, keine Wiedergabe), weil ein Etikett oder Aufkleber durch Wärmeeinwirkung geschrumpft ist und die CD sich verzogen hat.

- CDs mit außergewöhnlichen Formen (z. B. herzförmige, quadratische oder sternförmige CDs) können mit diesem Gerät nicht wiedergegeben werden. Falls Sie es doch versuchen, kann das Gerät beschädigt werden. Verwenden Sie solche CDs nicht.
- Single-CDs (8-cm-CDs) können ebenfalls nicht verwendet werden.
- Reinigen Sie CDs vor dem Abspielen mit einem handelsüblichen Reinigungstuch. Wischen Sie dabei von der Mitte nach außen. Verwenden Sie keine Lösungsmittel wie Benzin oder Verdünnern und keine handelsüblichen Reinigungsmittel oder Antistatik-Sprays für Schallplatten.



Hinweise zu CD-Rs/CD-RWs

- Je nach dem Gerät, mit dem die CD-R/CD-RW bespielt wurde, oder dem Zustand der CD-R/CD-RW selbst ist eine Wiedergabe mit diesem Gerät nicht in jedem Fall möglich.
- Eine noch nicht abgeschlossene CD-R/CD-RW kann nicht wiedergegeben werden.

Musik-CDs mit Urheberrechtsschutzcodierung

Dieses Gerät ist auf die Wiedergabe von CDs ausgelegt, die dem Compact Disc-Standard (CD) entsprechen.

Seit neuestem bringen einige Anbieter Musik-CDs mit Urheberrechtsschutzcodierung auf den Markt. Beachten Sie bitte, dass einige dieser CDs nicht dem CD-Standard entsprechen und mit diesem Produkt möglicherweise nicht wiedergegeben werden können.

Hinweis zu DualDiscs

Eine DualDisc ist eine zweiseitig bespielte Disc, auf der DVD-Aufnahmen auf der einen und digitale Audiodaten auf der anderen Seite aufgezeichnet sind. Da jedoch die Audiomaterialseite nicht dem Compact Disc (CD)-Standard entspricht, kann einwandfreie Wiedergabe auf diesem Produkt nicht garantiert werden.

MP3-/WMA-Dateien

MP3 steht für MPEG-1 Audio Layer-3. Dabei handelt es sich um einen Formatstandard zum Komprimieren von Musikdateien. Hierbei werden Audio-CD-Daten auf etwa 1/10 ihrer ursprünglichen Größe komprimiert.

WMA steht für Windows Media Audio. Dabei handelt es sich um einen weiteren Formatstandard zum Komprimieren von Musikdateien. Hierbei werden Audio-CD-Daten auf etwa 1/22* ihrer ursprünglichen Größe komprimiert.

* nur für 64 Kbps

- Das Gerät ist mit dem Format ISO 9660, Stufe 1/ Stufe 2, dem erweiterten Joliet- bzw. Romeo-Format sowie dem Multisession-Format kompatibel.
- Höchstzahl an:
 - Ordnern (Alben): 150 (einschließlich Stammordner und leerer Ordner).
 - MP3-/WMA-Dateien (Titeln) und Ordnern auf einer CD: 300 (Wenn ein Ordner-/Dateiname viele Zeichen enthält, ist die maximale Anzahl möglicherweise geringer als 300).
 - anzeigbaren Zeichen für einen Ordner-/Dateinamen: 32 (Joliet) bzw. 64 (Romeo)
- ID3-Tags der Versionen 1.0, 1.1, 2.2, 2.3 und 2.4 stehen nur bei MP3 zur Verfügung. Ein ID-Tag besteht aus 15/30 Zeichen (1.0 und 1.1) bzw. 63/126 Zeichen (2.2, 2.3 und 2.4). WMA-Tags bestehen aus 63 Zeichen.

Wiedergabereihenfolge von MP3-/WMA-Dateien

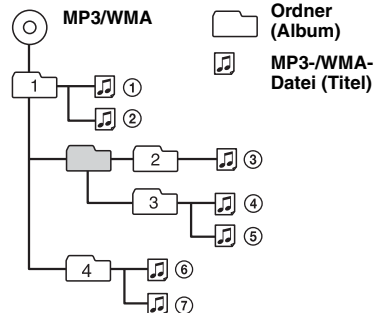

Hinweise

- Fügen Sie beim Benennen einer MP3-/WMA-Datei unbedingt die Dateierweiterung „.mp3“ bzw. „.wma“ zum Dateinamen hinzu.
- Bei der Wiedergabe einer VBR-MP3-Datei (VBR = Variable Bit Rate) bzw. beim Vorwärts-/Rückwärtssuchen wird die verstrichene Spieldauer möglicherweise nicht richtig angezeigt.

Fortsetzung auf der nächsten Seite →

Wartung

- Bei einer Multisession-CD wird nur das Format des ersten Titels der ersten Session erkannt und wiedergegeben (alle anderen Formate werden übersprungen). Das CD-DA-Format hat Vorrang vor dem ATRAC-CD-Format und dieses hat Vorrang vor dem MP3-/WMA-Format.
 - Wenn der erste Titel das CD-DA-Format aufweist, werden nur die CD-DA-Titel der ersten Session wiedergegeben.
 - Wenn der erste Titel nicht das CD-DA-Format aufweist, wird eine ATRAC-CD- oder MP3-/WMA-Session wiedergegeben. Wenn auf der CD keine Daten in einem dieser Formate enthalten sind, wird „NO MUSIC“ angezeigt.

Hinweise zu MP3

- Schließen Sie die CD unbedingt ab, bevor Sie sie mit diesem Gerät verwenden.
- Wenn Sie eine MP3-Datei mit einer hohen Bitrate, wie z. B. 320 Kbps, wiedergeben, kommt es möglicherweise zu Tonaussetzern.

Hinweise zu WMA

- Mit verlustfreier Komprimierung erstellte Dateien können nicht wiedergegeben werden.
- Urheberrechtlich geschützte Dateien können nicht wiedergegeben werden.

ATRAC-CDs

ATRAC3plus-Format

ATRAC3 steht für „Adaptive Transform Acoustic Coding3“ und ist eine Komprimierungstechnologie für Tonsignale. Hierbei werden Audio-CD-Daten auf etwa 1/10 ihrer ursprünglichen Größe komprimiert. Bei ATRAC3plus, einem erweiterten ATRAC3-Format, werden Audio-CD-Daten auf etwa 1/20 ihrer ursprünglichen Größe komprimiert. Dieses Gerät unterstützt das ATRAC3- und das ATRAC3plus-Format.

ATRAC-CD

Eine ATRAC-CD ist eine mit Audio-CD-Daten bespielte CD, bei der die Daten mithilfe autorisierter Software, wie z. B. SonicStage 2.0 oder höher bzw. SonicStage Simple Burner, im ATRAC3- oder ATRAC3plus-Format komprimiert wurden.

- Höchstzahl an:
 - Ordnern (Gruppen): 255
 - Dateien (Titeln): 999
- Die mit SonicStage eingegebenen Ordner- bzw. Dateinamen und Textinformationen werden angezeigt.

Weitere Informationen zu ATRAC-CDs finden Sie im Handbuch zu SonicStage bzw. SonicStage Simple Burner.

Hinweis

Verwenden Sie zum Erstellen einer ATRAC-CD unbedingt autorisierte Softwareprodukte wie SonicStage 2.0 oder höher bzw. SonicStage Simple Burner 1.0 oder 1.1.

Sollten an Ihrem Gerät Probleme auftreten oder sollten Sie Fragen haben, auf die in dieser Anleitung nicht eingegangen wird, wenden Sie sich bitte an Ihren Sony-Händler.

Austauschen der Lithiumbatterie der Kartenfernbedienung

Unter normalen Bedingungen hält die Batterie etwa 1 Jahr. Die Lebensdauer der Batterie kann je nach Gebrauch des Geräts jedoch auch kürzer sein.

Wenn die Batterie schwächer wird, verkürzt sich die Reichweite der Kartenfernbedienung. Tauschen Sie die Batterie gegen eine neue CR2025-Lithiumbatterie aus. Bei Verwendung einer anderen Batterie besteht Feuer- oder Explosionsgefahr.

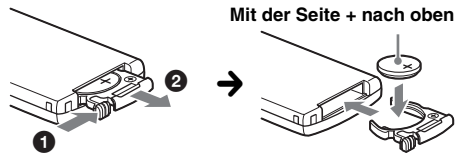

Hinweise zur Lithiumbatterie

- Bewahren Sie die Lithiumbatterie außerhalb der Reichweite von Kindern auf. Sollte eine Lithiumbatterie verschluckt werden, ist umgehend ein Arzt aufzusuchen.
- Wischen Sie die Batterie mit einem trockenen Tuch ab, um einen guten Kontakt zwischen den Batteriepolen und -anschlüssen sicherzustellen.
- Achten Sie beim Einlegen der Batterie auf die richtige Polarität.
- Halten Sie die Batterie nicht mit einer Metallpinzette. Dies könnte zu einem Kurzschluss führen.

VORSICHT

Die Batterie kann bei falscher Handhabung explodieren!
Auf keinen Fall darf sie aufgeladen, auseinandergenommen oder ins Feuer geworfen werden.

Entsorgungshinweis: Bitte werfen Sie nur entladene Batterien in die Sammelboxen beim Handel oder den Kommunen. Entladen sind Batterien in der Regel dann, wenn das Gerät abschaltet und „Batterie leer“ signalisiert oder nach längerer Gebrauchsdauer der Batterien nicht mehr einwandfrei funktioniert. Um sicherzugehen, kleben Sie die Batteriepole z. B. mit einem Klebestreifen ab oder geben Sie die Batterien einzeln in einen Plastikbeutel.

Austauschen der Sicherung

Wenn Sie eine Sicherung austauschen, achten Sie darauf, eine Ersatzsicherung mit dem gleichen Ampere-Wert wie die Originalsicherung zu verwenden. Dieser ist auf der Originalsicherung angegeben. Wenn die Sicherung durchbrennt, überprüfen Sie den Stromanschluss und tauschen die Sicherung aus. Brennt die neue Sicherung ebenfalls durch, kann eine interne Fehlfunktion vorliegen. Wenden Sie sich in einem solchen Fall an Ihren Sony-Händler.

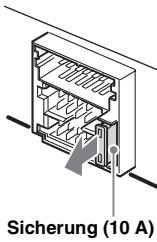

Reinigen der Anschlüsse

Das Gerät funktioniert möglicherweise nicht ordnungsgemäß, wenn die Anschlüsse zwischen dem Gerät und der Frontplatte verschmutzt sind. Um dies zu vermeiden, nehmen Sie die Frontplatte ab (Seite 4) und reinigen Sie die Anschlüsse mit einem mit Alkohol angefeuchteten Wattestäbchen. Drücken Sie dabei nicht zu fest auf die Anschlüsse. Andernfalls können sie beschädigt werden.

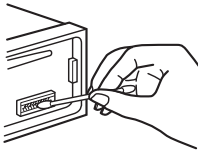

Hauptgerät

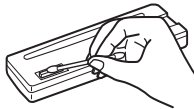

Rückseite der Frontplatte

Hinweise

- Schalten Sie aus Sicherheitsgründen vor dem Reinigen der Anschlüsse die Zündung aus und ziehen Sie den Schlüssel aus dem Zündschloss.
- Berühren Sie die Anschlüsse unter keinen Umständen direkt mit den Händen oder einem Metallgegenstand.

Ausbauen des Geräts

1 Entfernen Sie die Schutzumrandung.

- 1 Nehmen Sie die Frontplatte ab (Seite 4).
- 2 Setzen Sie beide Löseschlüssel an der Schutzumrandung an.

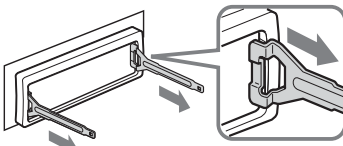

Richten Sie die Löseschlüssel wie in der Abbildung dargestellt aus.

- 3 Ziehen Sie die Schutzumrandung mithilfe der Löseschlüssel heraus.

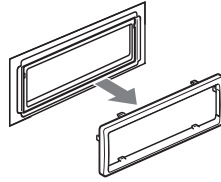

2 Nehmen Sie das Gerät heraus.

- 1 Setzen Sie beide Löseschlüssel gleichzeitig so ein, dass sie mit einem Klicken einrasten.

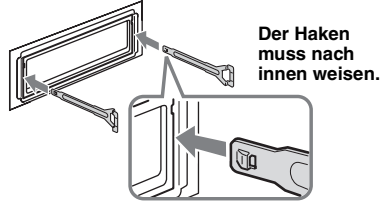

- 2 Ziehen Sie an den Löseschlüsseln, um das Gerät zu lösen.

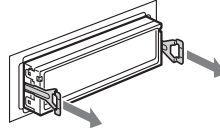

- 3 Ziehen Sie das Gerät aus seiner Halterung heraus.

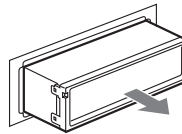

Technische Daten

CD-Player

Signal-Rauschabstand: 120 dB
 Frequenzgang: 10 – 20.000 Hz
 Gleichlaufschwankungen: Unterhalb der Messgrenze

Tuner

UKW

Empfangsbereich: 87,5 – 108,0 MHz
 Antennenanschluss: Anschluss für Außenantenne
 Zwischenfrequenz: 10,7 MHz/450 kHz
 Nutzbare Empfindlichkeit: 9 dBf
 Trennschärfe: 75 dB bei 400 kHz
 Signal-Rauschabstand: 67 dB (stereo), 69 dB (mono)
 Harmonische Verzerrung bei 1 kHz: 0,5 % (stereo), 0,3 % (mono)

Kanaltrennung: 35 dB bei 1 kHz

Frequenzgang: 30 – 15.000 Hz

MW/LW

Empfangsbereich:

MW: 531 – 1.602 kHz

LW: 153 – 279 kHz

Antennenanschluss: Anschluss für Außenantenne

Zwischenfrequenz: 10,7 MHz/450 kHz

Empfindlichkeit: MW: 30 μ V, LW: 40 μ V

Endverstärker

Ausgänge: Lautsprecheranschlüsse (versiegelte Anschlüsse)

Lautsprecherimpedanz: 4 – 8 Ohm

Maximale Ausgangsleistung: 50 W \times 4 (an 4 Ohm)

Allgemeines

Ausgänge:

Audioausgänge (Tiefsttonlautsprecher/hinten umschaltbar)

Motorantennen-Steueranschluss

Steueranschluss für Endverstärker

Eingänge:

Antenneneingang

Eingangsbuchse AUX (Stereominibuchse)

BUS-Audioeingang

BUS-Steuereingang

Klangregler:

Bässe: ± 10 dB bei 60 Hz (XPLOD)

Mitten: ± 10 dB bei 1 kHz (XPLOD)

Höhen: ± 10 dB bei 10 kHz (XPLOD)

Betriebsspannung: 12 V Gleichstrom, Autobatterie (negative Erdung)

Abmessungen: ca. 178 \times 50 \times 181 mm (B/H/T)

Einbaumaße: ca. 182 \times 53 \times 163,5 mm (B/H/T)

Gewicht: ca. 1,2 kg

Mitgeliefertes Zubehör:

Kartenfernbedienung: RM-X151

Montageteile und Anschlusszubehör (1 Satz)

Sonderzubehör/gesondert erhältliche Geräte:

BUS-Kabel (mit einem Cinchkabel geliefert):

RC-61 (1 m), RC-62 (2 m), RC-30RN (beim Fahrzeughändler erhältlich)

CD-Wechsler (10 CDs): CDX-757MX

CD-Wechsler (6 CDs): CDX-T70MX, CDX-T69

MD-Wechsler (6 MDs): MDX-66XLP

Signalquellenwähler: XA-C30

Ihr Händler führt unter Umständen nicht alle der oben genannten Zubehörteile. Fragen Sie Ihren Händler nach ausführlichen Informationen.

US-amerikanische Patente und Patente anderer Länder lizenziert von Dolby Laboratories.

MPEG Layer-3 Audiocodierttechnologie und Patente lizenziert von Fraunhofer IIS und Thomson.

Änderungen, die dem technischen Fortschritt dienen, bleiben vorbehalten.



- Bleifreies Lötmetall wird zum Löten bestimmter Teile verwendet. (mehr als 80 %)
- In bestimmten Leiterplatten werden keine halogenierten Flammenschutzmittel verwendet.
- Im Gehäuse werden keine halogenierten Flammenschutzmittel verwendet.
- Die Druckfarbe basiert auf Pflanzenölen, frei von leicht flüchtigen organischen Substanzen.
- Es wird kein Polystyrolschaum als Füllmaterial in der Verpackung verwendet.

Störungsbehebung

Anhand der folgenden Checkliste können Sie die meisten Probleme, die möglicherweise an Ihrem Gerät auftreten, selbst beheben.

Bevor Sie die folgende Checkliste durchgehen, überprüfen Sie bitte zunächst, ob Sie das Gerät richtig angeschlossen und bedient haben.

Allgemeines

Das Gerät wird nicht mit Strom versorgt.

- Überprüfen Sie die Kabelverbindungen. Wenn die Anschlüsse in Ordnung sind, überprüfen Sie die Sicherung.
- Wenn Sie das Gerät ausschalten und die Anzeige ausgeblendet ist, können Sie es nicht mit der Kartenfernbedienung bedienen.
→ Schalten Sie das Gerät ein.

Die Motorantenne wird nicht ausgefahren.

Die Motorantenne hat kein Relaiskästchen.

Es ist kein Ton zu hören.

- Die Lautstärke ist zu niedrig.
- Die Funktion zum Dämpfen des Tons (ATT) ist aktiviert.
- Der Fader-Regler „FAD“ ist nicht für ein 2-Lautsprecher-System eingestellt.

Kein Signalton ertönt.

- Der Signalton ist deaktiviert (Seite 12).
- Ein gesondert erhältlicher Endverstärker ist angeschlossen und Sie verwenden nicht den integrierten Verstärker.

Der Speicherinhalt wurde gelöscht.

- Die Taste RESET wurde gedrückt.
→ Speichern Sie die Einstellungen erneut.
- Das Stromversorgungskabel wurde gelöst oder die Verbindung zur Batterie besteht nicht mehr.
- Das Stromversorgungskabel ist nicht richtig angeschlossen.

Gespeicherte Sender und die korrekte Uhrzeit werden gelöscht.

Die Sicherung ist durchgebrannt. Störgeräusche sind zu hören, wenn der Zündschlüssel gedreht wird.

Die Leitungen sind nicht korrekt an den Stromanschluss für Zubehörgeräte angeschlossen.

Die Anzeige wird ausgeblendet bzw. erscheint nicht im Display.

- Der Dimmer ist auf „DIM-ON“ eingestellt (Seite 12).
 - Die Anzeige wird ausgeblendet, wenn Sie (OFF) gedrückt halten.
 - Halten Sie (OFF) am Gerät gedrückt, bis die Anzeige eingeblendet wird.
 - Die Anschlüsse sind verschmutzt (Seite 17).
-

CD-Wiedergabe**Es lässt sich keine CD einlegen.**

- Es ist bereits eine andere CD eingelegt.
 - Die CD wurde mit Gewalt falsch herum oder falsch eingelegt.
-

Die CD lässt sich nicht abspielen.

- Die CD ist beschädigt oder verschmutzt.
 - Die CD-R/CD-RW ist nicht als Audio-CD konzipiert (Seite 15).
-

MP3-/WMA-Dateien können nicht wiedergegeben werden.

Die CD ist nicht mit dem MP3-/WMA-Format bzw. der Version kompatibel (Seite 15).

Es dauert länger, bis die Wiedergabe von MP3-/WMA-Dateien beginnt.

- Bei folgenden CDs dauert es länger, bis die Wiedergabe beginnt:
- CDs mit einer komplizierten Datei-/Ordnerstruktur.
 - Multisession-CDs.
 - CDs, zu denen noch Daten hinzugefügt werden können.
-

Eine ATRAC-CD kann nicht abgespielt werden.

- Die CD wurde nicht mit autorisierter Software wie SonicStage oder SonicStage Simple Burner erstellt.
 - Titel, die nicht in einer Gruppe enthalten sind, können nicht abgespielt werden.
-

Im Display angezeigte Informationen laufen nicht automatisch durch.

- Bei CDs mit sehr viel Textinformationen laufen diese im Display möglicherweise nicht durch.
 - „A.SCRL“ ist auf „OFF“ eingestellt.
 - Stellen Sie „A.SCRL-ON“ ein (Seite 12) oder drücken Sie (SCRL) auf der Kartenfernbedienung.
-

Tonsprünge treten auf.

- Das Gerät ist nicht richtig installiert.
 - Installieren Sie das Gerät in einem Winkel von unter 45° an einem stabilen Teil des Fahrzeugs.
 - Die CD ist beschädigt oder verschmutzt.
-

Die Funktionstasten funktionieren nicht. Die CD lässt sich nicht auswerfen.

Drücken Sie die Taste RESET (Seite 4).

Radioempfang**Sender lassen sich nicht empfangen.****Der Ton ist stark gestört.**

- Schließen Sie eine Motorantennen-Steuerleitung oder eine Stromversorgungsleitung für Zubehörgeräte an die Stromversorgungsleitung für den Antennverstärker des Fahrzeugs an (nur, wenn das Fahrzeug mit einer in der Heck-/Seitenfensterscheibe integrierten FM (UKW)/MW/LW-Antenne ausgestattet ist).
 - Prüfen Sie die Verbindung der Autoantenne.
 - Die Autoantenne wird nicht ausgefahren.
 - Prüfen Sie die Verbindung der Motorantennen-Steuerleitung.
 - Überprüfen Sie die Frequenz.
-

Gespeicherte Sender lassen sich nicht einstellen.

- Speichern Sie den/die Sender unter der korrekten Frequenz ab.
 - Das Sendesignal ist zu schwach.
-

Der automatische Sendersuchlauf funktioniert nicht.

- Die Einstellung für den lokalen Suchmodus ist nicht korrekt.
 - Der automatische Sendersuchlauf stoppt zu oft: Drücken Sie (SENS), bis „LOCAL-ON“ erscheint.
 - Der automatische Sendersuchlauf hält bei keinem Sender an: Drücken Sie (SENS) so oft, bis „MONO-ON“ oder „MONO-OFF“ (UKW) oder „LOCAL-OFF“ (MW/LW) erscheint.
 - Das Sendesignal ist zu schwach.
 - Stellen Sie die Sender manuell ein.
-

Während des UKW-Empfangs blinkt die Anzeige „ST“.

- Stellen Sie die Frequenz genau ein.
 - Das Sendesignal ist zu schwach.
 - Drücken Sie (SENS), um den monauralen Empfangsmodus auf „MONO-ON“ einzustellen.
-

Eine UKW-Stereosendung ist nur monaural zu hören.

Das Gerät ist in den monauralen Empfangsmodus geschaltet.

- Drücken Sie (SENS), bis „MONO-OFF“ erscheint.
-

RDS**Der Sendersuchlauf (SEEK) startet nach ein paar Sekunden Radioempfang.**

Der Sender ist kein Verkehrsfunksender (TP) oder die Sendesignale sind zu schwach.

- Deaktivieren Sie TA (Seite 10).
-

Es sind keine Verkehrsdurchsagen zu hören.

- Aktivieren Sie TA (Seite 10).
 - Der Sender sendet keine Verkehrsdurchsagen, obwohl es sich um einen Verkehrsfunksender (TP-Sender) handelt.
 - Stellen Sie einen anderen Sender ein.
-

Bei der PTY-Funktion wird „-----“ angezeigt.

- Der aktuelle Sender ist kein RDS-Sender.
 - Es wurden keine RDS-Daten empfangen.
 - Der Sender gibt den Programmtyp nicht an.
-

Fehleranzeigen/Meldungen

BLANK*¹

Die MD enthält keine Titel.*²

→ Legen Sie eine MD ein, auf der Titel aufgezeichnet sind.

ERROR*¹

- Die CD/MD ist verschmutzt oder falsch herum eingelegt.*²
 - Reinigen Sie die CD/MD bzw. legen Sie sie korrekt ein.
 - Eine leere CD/MD wurde eingelegt.
 - Die CD/MD kann aufgrund einer Störung nicht wiedergegeben werden.
 - Legen Sie eine andere CD/MD ein.
-

FAILURE

Die Lautsprecher-/Verstärkeranschlüsse sind nicht korrekt.

→ Schlagen Sie in der Installationsanleitung nach, wie die Anschlüsse korrekt vorgenommen werden müssen.

LOAD

Der Wechsler lädt die CD/MD.

→ Warten Sie, bis der Ladevorgang abgeschlossen ist.

L. SEEK +/-

Beim automatischen Sendersuchlauf ist der lokale Suchmodus aktiviert.

NO AF

Für den aktuellen Sender gibt es keine Alternativfrequenz.

→ Drücken Sie (SEEK) +/-, während der Programmdienstname blinkt. Das Gerät beginnt dann mit der Suche nach einer Frequenz mit denselben PI-Daten (Programme Identification - Programmkennung). „PI SEEK“ wird angezeigt.

NO DISC

Im CD/MD-Wechsler befindet sich keine CD/MD.

→ Legen Sie CDs/MDs in den Wechsler ein.

NO ID3

Die MP3-Datei enthält keine ID3-Tag-Informationen.

NO INFO

Die ATRAC3-/ATRAC3plus- oder WMA-Datei enthält keine Textinformationen.

NO MAG

Das CD-Magazin ist nicht in den CD-Wechsler eingesetzt.

→ Setzen Sie das Magazin in den Wechsler ein.

NO MUSIC

Die CD enthält keine Musikdateien.

→ Legen Sie eine Musik-CD in dieses Gerät oder einen MP3-kompatiblen Wechsler ein.

NO NAME

Für den Titel gibt es keinen Titel-, Album-, Gruppen- bzw. CD-Namen.

NO TP

Das Gerät sucht weiter nach verfügbaren Verkehrsfunksendern.

NOT READ

Die CD/MD-Informationen wurden vom Gerät nicht eingelesen.

→ Legen Sie die CD/MD ein und wählen Sie sie aus der Liste aus.

NOTREADY

Der Deckel des MD-Wechslers ist offen oder die MDs wurden nicht korrekt eingelegt.

→ Schließen Sie den Deckel bzw. legen Sie die MDs korrekt ein.

OFFSET

Es liegt möglicherweise eine interne Fehlfunktion vor.

→ Überprüfen Sie die Kabelverbindungen. Wenn die Fehleranzeige weiterhin im Display angezeigt wird, wenden Sie sich an einen Sony-Händler.

READ

Das Gerät liest gerade alle Titel- und Gruppeninformationen von der CD/MD ein.

→ Bitte warten Sie, bis das Einlesen abgeschlossen ist.

Die Wiedergabe beginnt danach automatisch. Je nach CD/MD-Struktur kann das Einlesen länger als eine Minute dauern.

RESET

Das CD-Gerät bzw. der CD/MD-Wechsler kann wegen einer Störung nicht bedient werden.

→ Drücken Sie die Taste RESET (Seite 4).

„L L L L“ oder „r r r r“

Sie sind beim Rückwärts- oder Vorwärtssuchen am Anfang bzw. Ende der CD angelangt und können nicht weitersuchen.

„—“

Das Zeichen kann mit diesem Gerät nicht angezeigt werden.

*¹ Wenn während der Wiedergabe einer CD oder MD ein Fehler auftritt, wird die Nummer der CD bzw. MD nicht im Display angezeigt.

*² Die Nummer der CD/MD, die den Fehler verursacht, erscheint im Display.

Wenn sich das Problem mit diesen Abhilfemaßnahmen nicht beheben lässt, wenden Sie sich an einen Sony-Händler.







Wenn Sie das Gerät aufgrund einer Störung bei der CD-Wiedergabe zur Reparatur bringen, bringen Sie bitte auch die CD mit, die eingelegt war, als das Problem zum ersten Mal auftrat.

Félicitations !

Nous vous remercions d'avoir fait l'acquisition de ce lecteur de disques compacts Sony. Vous pouvez profiter de cet appareil grâce aux fonctions ci-dessous.

• Lecture de CD

Possibilité de lecture de CD-DA (contenant également des informations CD TEXT*), de CD-R/CD-RW (fichiers MP3/WMA contenant également des multisessions (page 15)) et des CD ATRAC (format ATRAC3 et ATRAC3plus (page 15)).

| Type de disque | Symbole indiqué sur le disque | |
|------------------------|------------------------------------------------------------------------------------------------------------------------------------------------------------------------|------------------------------------------------------------------------------------------------------------------------------------------------------------------------|
| CD-DA |  |  |
| MP3 WMA CD ATRAC |   |   |

• Réception radio

- Vous pouvez mémoriser jusqu'à 6 stations pour chaque bande de fréquences (FM1, FM2, FM3, MW (PO) et LW (GO)).
- **BTM** (mémorisation des meilleurs accords) : l'appareil sélectionne les stations émettant des signaux et les mémorise.

• Services RDS

Vous pouvez utiliser une station FM disposant du système RDS (Radio Data System).

• Réglage du son

EQ3 : vous pouvez sélectionner une courbe d'égaliseur pour 7 types de musique.

• Fonctionnement de l'appareil en option

En plus de la lecture, cet appareil vous permet aussi de commander des changeurs CD ou MD en option.

• Raccordement d'un appareil auxiliaire

Une prise d'entrée AUX située à l'avant de l'appareil permet de raccorder un appareil portatif.

* Un disque CD TEXT est un CD-DA contenant des informations, telles que le nom du disque, le nom de l'artiste et le nom des pages.

En ce qui concerne l'installation et les connexions, consulter le manuel d'installation/raccordement fourni.

Avertissement au cas où le contact de votre voiture ne dispose pas d'une position ACC

Après avoir coupé le moteur, n'oubliez pas de maintenir la touche **OFF** de l'appareil enfoncée jusqu'à ce que l'affichage disparaisse.

Sinon, l'affichage n'est pas désactivé et la batterie se décharge.

CLASS 1
LASER PRODUCT

Cette étiquette est située sur la partie inférieure du châssis.



Traitement des appareils électriques et électroniques en fin de vie (Applicable dans les pays de l'Union Européenne et aux autres pays européens disposant de systèmes de collecte sélective)

Ce symbole, apposé sur le produit ou sur son emballage, indique que ce produit ne doit pas être traité avec les déchets ménagers. Il doit être remis à un point de collecte approprié pour le recyclage des équipements électriques et électroniques. En s'assurant que ce produit est bien mis au rebut de manière appropriée, vous aiderez à prévenir les conséquences négatives potentielles pour l'environnement et la santé humaine. Le recyclage des matériaux aidera à préserver les ressources naturelles. Pour toute information supplémentaire au sujet du recyclage de ce produit, vous pouvez contacter votre municipalité, votre déchetterie ou le magasin où vous avez acheté le produit.

SonicStage et son logo sont des marques commerciales de Sony Corporation. ATRAC, ATRAC3, ATRAC3plus et leurs logos sont des marques commerciales de Sony Corporation.



Microsoft, Windows Media et le logo Windows sont des marques de commerce ou des marques déposées de

Microsoft Corporation aux Etats-Unis et/ou dans d'autres pays.

Préparation

| | |
|------------------------------------------|---|
| Réinitialisation de l'appareil | 4 |
| Réglage de l'horloge | 4 |
| Retrait de la façade | 4 |
| Installation de la façade | 5 |

Emplacement des commandes et opérations de base

| | |
|-------------------------------------|---|
| Appareil principal | 6 |
| Mini-télécommande RM-X151 | 6 |

CD

| | |
|----------------------------------------|---|
| Rubriques d'affichage | 8 |
| Lecture répétée et aléatoire | 8 |

Radio

| | |
|--------------------------------------------------|----|
| Réception et mémorisation des stations | 9 |
| Mémorisation automatique — BTM | 9 |
| Mémorisation manuelle | 9 |
| Réception des stations mémorisées | 9 |
| Recherche automatique des fréquences | 9 |
| Fonction RDS | 9 |
| Aperçu | 9 |
| Réglages AF et TA/TP | 10 |
| Sélection de PTY | 11 |
| Réglage de CT | 11 |

Autres fonctions

| | |
|----------------------------------------------------|----|
| Modification des caractéristiques du son | 11 |
| Réglage des caractéristiques du son | |
| — BAL/FAD/SUB | 11 |
| Personnalisation de la courbe de l'égaliseur | |
| — EQ3 | 11 |
| Réglages des paramètres de configuration | |
| — SET | 12 |
| Utilisation d'un appareil en option | 13 |
| Appareil audio auxiliaire | 13 |
| Changeur CD/MD | 13 |

Informations complémentaires

| | |
|---------------------------------------------|----|
| Précautions | 14 |
| Remarques sur les disques | 14 |
| A propos des fichiers MP3/WMA | 15 |
| A propos de CD ATRAC | 15 |
| Entretien | 16 |
| Démontage de l'appareil | 17 |
| Spécifications | 17 |
| Dépannage | 18 |
| Affichage des erreurs et messages | 19 |

Préparation

Réinitialisation de l'appareil

Avant la première mise en service de l'appareil, après avoir remplacé la batterie du véhicule ou modifié les raccordements, vous devez réinitialiser l'appareil.

Retirez la façade et appuyez sur la touche RESET avec un objet pointu, comme un stylo à bille.

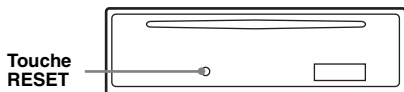

Remarque

Une pression sur la touche RESET remet l'heure à zéro et efface certaines informations mémorisées.

Réglage de l'horloge

L'horloge numérique fonctionne suivant un cycle de 24 heures.

1 Appuyez sur la touche de sélection et maintenez-la enfoncée.

La fenêtre de réglage s'affiche.

2 Appuyez plusieurs fois sur la touche de sélection jusqu'à ce que « CLOCK-ADJ » apparaisse.

3 Appuyez sur (DSPL).

L'indication de l'heure clignote.

4 Tournez la molette de réglage du volume pour régler les heures et les minutes.

Pour déplacer l'indication numérique, appuyez sur (DSPL).

5 Appuyez sur la touche de sélection.

Le réglage est terminé et l'horloge démarre.

Pour afficher l'horloge, appuyez sur (DSPL).

Appuyez de nouveau sur (DSPL) pour revenir à l'écran précédent.

Conseil

Vous pouvez régler l'horloge automatiquement au moyen de la fonction RDS (page 11).

Avec la mini-télécommande

A l'étape 4, appuyez sur ↑ ou ↓ pour régler l'heure et les minutes.

Retrait de la façade

Vous pouvez retirer la façade de cet appareil pour le protéger du vol.

Alarme d'avertissement

Si vous mettez la clé de contact en position OFF sans ôter la façade, l'alarme d'avertissement retentit pendant quelques secondes.

L'alarme est émise uniquement lorsque l'amplificateur intégré est utilisé.

1 Appuyez sur (OFF).

L'appareil est hors tension.

2 Appuyez sur ↕, puis tirez vers vous.

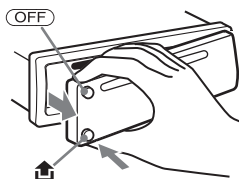

Remarques

- N'exercez pas de pression excessive sur la façade ou sur la fenêtre d'affichage et ne la laissez pas tomber.
- N'exposez pas la façade à des températures élevées ou à l'humidité. Evitez de la laisser dans un véhicule en stationnement, sur le tableau de bord ou la plage arrière.

Installation de la façade

Insérez la partie (A) de la façade dans la partie (B) de l'appareil, tel qu'illustré, puis poussez sur le côté gauche jusqu'au déclic indiquant qu'il est en position.

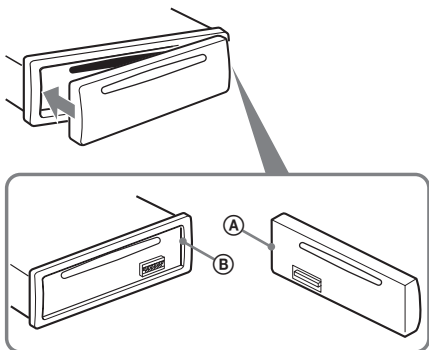

Remarque

Ne posez rien sur la face interne de la façade.

Emplacement des commandes et opérations de base

Appareil principal

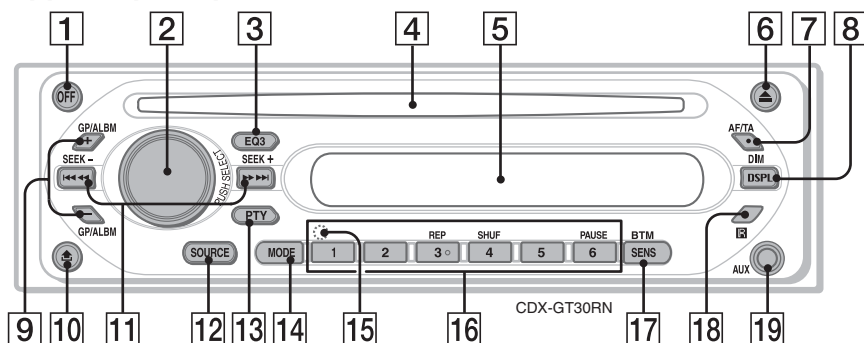

Mini-télécommande RM-X151

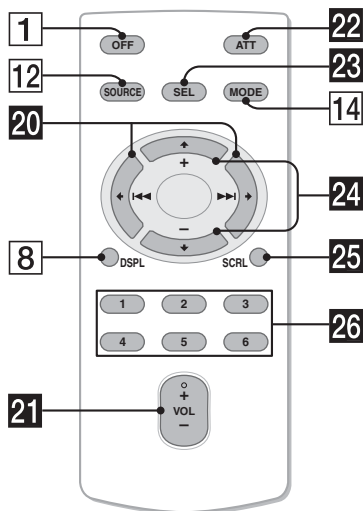



Pour plus de détails, reportez-vous aux numéros de pages indiqués entre parenthèses. Les touches correspondantes de la mini-télécommande commandent les mêmes fonctions que celles de l'appareil.

- 1 Touche OFF**
Permet de mettre l'appareil hors tension, d'arrêter la source.
- 2 Molette de réglage du volume/touche de sélection 11**
Permet de régler le volume (tournez) ; de sélectionner des paramètres de réglage (appuyez et tournez).
- 3 Touche EQ3 (égaliseur) 11**
Permet de sélectionner un type d'égaliseur (XPLOD, VOCAL, CLUB, JAZZ, NEW AGE, ROCK, CUSTOM ou OFF).
- 4 Fente d'insertion des disques**
Permet d'insérer le disque (étiquette vers le haut), la lecture commence.
- 5 Fenêtre d'affichage**
- 6 Touche ▲ (éjection)**
Permet d'éjecter le disque.
- 7 Touche AF (fréquences alternatives)/ TA (messages de radioguidage) 10**
Permet de régler AF et TA/TP en RDS.
- 8 Touche DSPL (affichage)/DIM (régulateur de luminosité) 4, 8**
Permet de changer les rubriques d'affichage (appuyez) ; de changer la luminosité de l'affichage (appuyez et maintenez la touche enfoncée).

- 9 Touches GP*1/ALBM*2 +/-*3**
Permet de sauter des groupes/des albums (appuyez) ; de sauter plusieurs groupes/albums de suite (appuyez et maintenez la touche enfoncée).
- 10 Touche  (ouverture de la façade) 4**
- 11 Touches SEEK -/+**
CD :
Saut de plages (appuyez) ; saut de plages en continu (appuyez, puis appuyez dans un délai d'environ 1 seconde et maintenez la touche enfoncée) ; retour/avance rapide dans une plage (appuyez et maintenez la touche enfoncée).
Radio :
Syntonisation automatique de stations (appuyez) ; recherche manuelle d'une station (appuyez et maintenez la touche enfoncée).
- 12 Touche SOURCE**
Permet de mettre l'appareil sous tension et de changer de source (Radio/CD/MD*4/AUX).
- 13 Touche PTY (Types d'émission) 10, 11**
Permet de sélectionner PTY en mode RDS.
- 14 Touche MODE 9, 13**
Permet de sélectionner la bande radio (FM/MW/LW)/ou l'appareil*5.
- 15 Touche RESET (située derrière la façade) 4**
- 16 Touches numériques**
CD/MD*4 :
③ : REP 8, 13
④ : SHUF 8, 13
⑥ : PAUSE*6
Permet d'interrompre la lecture.
Appuyez de nouveau sur cette touche pour annuler.
Radio :
Permet de recevoir les stations enregistrées (appuyez) ; de mémoriser des stations (appuyez et maintenez la touche enfoncée).
- 17 Touche SENS/BTM 9**
Permet d'améliorer réception médiocre : LOCAL/MONO (appuyez) ; de lancer la fonction BTM (appuyez et maintenez la touche enfoncée).
- 18 Récepteur de la mini-télécommande 13**
- 19 Prise d'entrée AUX 13**
Permet de raccorder un appareil audio portatif.

Les touches suivantes de la mini-télécommande ont également des touches/fonctions différentes de celles de l'appareil.

- 20 Touches  (◀◀)/➔ (▶▶)**
Permettent de commander le lecteur CD/la Radio (identiques à la commande  -/+ de l'appareil).
- 21 Touche VOL (volume) +/-**
Permet de régler le niveau du volume.
- 22 Touche ATT (atténuation du son)**
Permet d'atténuer le son. Appuyez de nouveau sur cette touche pour annuler.
- 23 Touche SEL (sélection)**
Identique à la touche de sélection de l'appareil.
- 24 Touches  (+)/ (-)**
Permettent de commander le lecteur CD (identiques à la touche  +/- de l'appareil).
- 25 Touche SCRL (défilement) 8**
Permet de faire défiler le paramètre d'affichage.
- 26 Touches numériques**
Permettent de capter les stations enregistrées (appuyez) ; de mémoriser des stations (appuyez sur la touche et maintenez-la enfoncée).

*1 Lors de la lecture d'un CD ATRAC.

*2 Lors de la lecture d'un fichier MP3/WMA.

*3 Si le changeur est raccordé, le fonctionnement est différent. Reportez-vous à la page 13.

*4 Lorsqu'un changeur MD est raccordé.

*5 Lorsqu'un changeur CD/MD est raccordé.

*6 Lors de la lecture sur cet appareil.

Remarque

Si vous mettez l'appareil hors tension et que l'affichage est désactivé, il ne peut plus être utilisé avec la mini-télécommande sauf si la touche  de l'appareil est enfoncée ou si un disque est inséré dans le lecteur pour l'activer.

Conseil

Pour obtenir des informations détaillées sur la façon de remplacer la pile, reportez-vous à la section « Remplacement de la pile au lithium de la mini-télécommande » à la page 16.

Pour obtenir des informations détaillées sur le raccordement à un changeur CD/MD, reportez-vous à la page 13.

Rubriques d'affichage

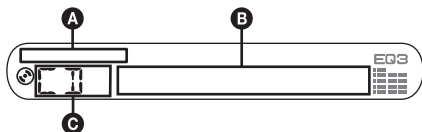

- A** Indication WMA/MP3/CD ATRAC
- B** Numéro de plage/Durée de lecture écoulée, Nom du disque/de l'artiste, Numéro de groupe/d'album*1, Numéro de groupe/d'album, Nom de la plage, Informations textuelles*2, Horloge
- C** Source

*1 Le numéro d'album/de groupe s'affiche uniquement lorsque vous changez d'album/de groupe.

*2 Lorsque vous lisez un MP3, le tag ID3 s'affiche, lorsque vous lisez un CD ATRAC, des informations textuelles écrites par SonicStage, etc. sont affichées, et lorsque vous lisez un WMA, le tag WMA s'affiche.

Pour modifier les paramètres d'affichage **B**, appuyez sur **(DSP)** ; pour faire défiler les paramètres **B**, appuyez sur **(SCRL)** sur la mini-télécommande ou choisissez « A.SCRL-ON » (page 12).

Conseil

Les rubriques affichées diffèrent selon le type de disque, le format d'enregistrement et les réglages. Pour plus de détails sur le format MP3/WMA, voir la page 15 et voir la page 15 concernant le format CD ATRAC.

Lecture répétée et aléatoire

1 En cours de lecture, appuyez plusieurs fois sur **(3)** (REP) ou sur **(4)** (SHUF) jusqu'à ce que le réglage souhaité apparaisse.

| Sélectionnez | Pour lire |
|--------------|------------------------------------|
| REP-TRACK | une plage en boucle. |
| REP-ALBM*1 | un album en boucle. |
| REP-GP*2 | un groupe en boucle. |
| SHUF-ALBM*1 | un album dans un ordre aléatoire. |
| SHUF-GP*2 | un groupe dans un ordre aléatoire. |
| SHUF-DISC | un disque dans un ordre aléatoire. |

*1 Lors de la lecture d'un MP3/WMA.

*2 Lors de la lecture d'un CD ATRAC.

Pour revenir en mode de lecture normal, sélectionnez « REP-OFF » ou « SHUF-OFF ».

Radio

Réception et mémorisation des stations

Attention

Pour syntoniser des stations pendant que vous conduisez, utilisez la fonction de mémorisation des meilleurs accords (BTM) afin d'éviter les accidents.

Mémorisation automatique — BTM

- 1 Appuyez plusieurs fois sur **(SOURCE)** jusqu'à ce que l'indication « TUNER » apparaisse.

Appuyez plusieurs fois sur **(MODE)** pour changer de bande. Vous pouvez sélectionner FM1, FM2, FM3, MW (PO) ou LW (GO).

- 2 Appuyez sur **(SENS/BTM)** et maintenez la touche enfoncée jusqu'à ce que « BTM » clignote.

L'appareil enregistre les stations sur les touches numériques dans l'ordre des fréquences.

Un bip retentit lorsque le réglage est mémorisé.

Mémorisation manuelle

- 1 Lorsque vous recevez la station que vous souhaitez mémoriser, appuyez sur une touche numérique (1 à 6) et maintenez-la enfoncée jusqu'à ce que « MEM » apparaisse.

Le numéro de la touche apparaît dans la fenêtre d'affichage.

Remarque

Si vous essayez de mémoriser une autre station sur la même touche numérique, la station mémorisée précédemment est effacée.

Conseil

Lorsqu'une station RDS est mémorisée, le réglage AF/TA est également mémorisé (page 10).

Réception des stations mémorisées

- 1 Sélectionnez la bande, puis appuyez sur une touche numérique (1 à 6).

Recherche automatique des fréquences

- 1 Sélectionnez la bande, puis appuyez sur **(SEEK) -/+** pour rechercher une station.

Le balayage s'interrompt lorsque l'appareil capte une station. Répétez cette procédure jusqu'à ce que vous captiez la station souhaitée.

Conseil

Si vous connaissez la fréquence de la station que vous souhaitez écouter, appuyez sur **(SEEK) -/+** et maintenez la touche enfoncée pour localiser la fréquence approximative, puis appuyez plusieurs fois sur **(SEEK) -/+** pour ajuster le réglage de la fréquence souhaitée (syntonisation manuelle).

Fonction RDS

Aperçu

Les stations FM disposant du système RDS (Radio Data System) transmettent des informations numériques inaudibles en même temps que le signal normal de leurs émissions radio.

Rubriques d'affichage

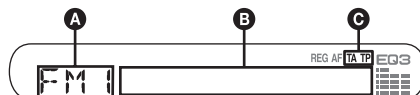

- A Bande radio, fonctionnement
- B Fréquence*1 (Nom du service de l'émission), données RDS
- C TA/TP*2

*1 Lorsque vous captez la station RDS, « * » est affiché à gauche de l'indication de la fréquence.

*2 L'indication « TA » clignote pendant les messages de radioguidage. L'indication « TP » s'allume lorsqu'une de ces stations est captée.

Pour changer de rubriques d'affichage B, appuyez sur **(DSPL)**.

Suite à la page suivante →

Services RDS

Cet appareil propose automatiquement les services RDS, comme suit :

AF (Fréquences alternatives)

Permet de sélectionner et de régler de nouveau la station ayant le signal le plus fort sur un réseau. Cette fonction vous permet d'écouter la même émission en continu pendant un voyage de longue distance sans avoir à régler de nouveau cette station manuellement.

TA (Messages de radioguidage)/

TP (Programmes de radioguidage)

Propose les messages/programmes de radioguidage disponibles à cet instant. Tout message/programme reçu interrompt la source sélectionnée en cours de diffusion.

PTY (Types d'émission)

Permet d'afficher le type de l'émission en cours et de rechercher votre type d'émission sélectionné.

CT (Heure)

Les données CT (heure) accompagnant la transmission RDS assurent un réglage de l'horloge.

Remarques

- Selon le pays ou la région où vous vous trouvez, il est possible que les services RDS ne soient pas tous disponibles.
- La fonction RDS ne fonctionne pas correctement si le signal de retransmission est faible ou si la station syntonisée ne transmet pas de données RDS.

Réglages AF et TA/TP

- 1 Appuyez plusieurs fois sur **(AF/TA)** jusqu'à ce que le **réglage souhaité apparaisse**.

Sélectionnez Pour

AF-ON activer AF et désactiver TA.

TA-ON activer TA et désactiver AF.

AF, TA-ON activer AF et TA.

AF, TA-OFF désactiver AF et TA.

Mémorisation des stations RDS avec les réglages AF et TA

Vous pouvez préréglager les stations RDS avec les réglages AF et TA. Si vous utilisez la fonction BTM, seules les stations RDS sont mémorisées avec les mêmes réglages AF/TA.

Si vous effectuez un préréglage manuel, vous pouvez préréglager à la fois des stations RDS et non-RDS, avec leurs réglages AF/TA respectifs.

- 1 Réglez AF/TA, puis mémorisez la station à l'aide de la fonction BTM ou manuellement.

Préréglage du volume sonore des messages de radioguidage

Vous pouvez préréglager le niveau de volume des messages de radioguidage de façon à ne manquer aucune information.

- 1 Tournez la molette de réglage du volume pour régler le niveau de volume.
- 2 Appuyez sur **(AF/TA)** et maintenez la touche enfoncée jusqu'à ce que « TA » apparaisse.

Réception de messages d'urgence

Lorsque la fonction AF ou TA est activée, les messages d'urgence interrompent automatiquement la source sélectionnée en cours de diffusion.

Ecoute continue d'une émission régionale — REG

Lorsque la fonction AF est activée : ce réglage par défaut restreint la réception à une région spécifique, afin qu'une station régionale ayant une fréquence plus puissante ne soit pas captée.

Si vous quittez la zone de réception de cette émission régionale, réglez « REG-OFF » lors du réglage (page 12).

Remarque

Cette fonction est inopérante au Royaume-Uni et dans certaines autres régions.

Fonction de liaison locale (Royaume-Uni uniquement)

Cette fonction vous permet de sélectionner d'autres stations locales de la région, même si elles ne sont pas associées à vos touches numériques.

- 1 En réception FM, appuyez sur une touche numérique (**1** à **6**) sur laquelle une station locale est mémorisée.
- 2 Dans les 5 secondes qui suivent, appuyez de nouveau sur la touche numérique de la station locale.
Répétez cette procédure jusqu'à ce que vous captiez la station locale souhaitée.

Sélection de PTY

- 1 Appuyez sur **(PTY)** en cours de réception FM.



Le nom du type d'émission diffusé apparaît si la station transmet des données PTY.

- 2 Appuyez plusieurs fois sur **(PTY)** jusqu'à ce que le type d'émission souhaité s'affiche.
- 3 Appuyez sur **(SEEK) -/+**.
L'appareil commence à rechercher une station diffusant le type d'émission sélectionné.

Types d'émissions

NEWS (nouvelles), **AFFAIRES** (dossiers d'actualité), **INFO** (informations), **SPORT** (sport), **EDUCATE** (programmes éducatifs), **DRAMA** (théâtre), **CULTURE** (culture), **SCIENCE** (science), **VARIED** (divers), **POP M** (musique populaire), **ROCK M** (rock), **EASY M** (musique légère), **LIGHT M** (musique classique légère), **CLASSICS** (musique classique), **OTHER M** (autres styles de musique), **WEATHER** (météo), **FINANCE** (finance), **CHILDREN** (émissions pour les enfants), **SOCIAL A** (affaires sociales), **RELIGION** (religion), **PHONE IN** (émissions ligne ouverte), **TRAVEL** (voyage), **LEISURE** (loisirs), **JAZZ** (jazz), **COUNTRY** (musique country), **NATION M** (musique nationale), **OLDIES** (musique d'autrefois), **FOLK M** (musique folk), **DOCUMENT** (documentaires)

Remarque

Cette fonction est inopérante dans certains pays ou régions où les données PTY ne sont pas disponibles.

Réglage de CT

- 1 Réglez « CT-ON » lors du réglage (page 12).

Remarques

- Il est possible que la fonction CT ne fonctionne pas, même si une station RDS est captée.
- Il peut y avoir une différence entre l'heure réglée par la fonction CT et l'heure réelle.

Autres fonctions

Modification des caractéristiques du son

Réglage des caractéristiques du son — BAL/FAD/SUB

Vous pouvez régler la balance gauche/droite, l'équilibre avant/arrière, ainsi que le volume du caisson de graves.

- 1 Appuyez plusieurs fois sur la touche de sélection jusqu'à ce que « BAL », « FAD » ou « SUB » apparaisse.

Le paramètre change comme suit :

LOW*1 → **MID***1 → **HI***1 →

BAL (gauche/droite) →

FAD (avant/arrière) →

SUB (volume du caisson de graves)*2

→ **AUX***3

*1 Lorsque EQ3 est activé (page 11).

*2 Lorsque la sortie audio est réglée sur « SUB » (page 12).

« ATT » est affiché au réglage le plus bas et peut être réglé par incréments de 20.

*3 Lorsque la source AUX est activée (page 13).

- 2 Tournez la molette de réglage du volume pour régler le paramètre sélectionné.

Le réglage est terminé après 3 secondes et la fenêtre d'affichage revient au mode de lecture/réception normal.

Avec la mini-télécommande

A l'étape 2, pour ajuster le paramètre sélectionné, appuyez sur **←**, **↑**, **→** ou sur **↓**.

Personnalisation de la courbe de l'égaliseur — EQ3

Le paramètre « CUSTOM » de EQ3 vous permet d'effectuer vos propres réglages de l'égaliseur.

- 1 Choisissez une source, puis appuyez plusieurs fois sur **(EQ3)** pour sélectionner « CUSTOM ».
- 2 Appuyez plusieurs fois sur la touche de sélection jusqu'à ce que « LOW », « MID » ou « HI » apparaisse.

Suite à la page suivante →

3 Tournez la molette de réglage du volume pour régler le paramètre sélectionné.

Le niveau de volume peut être réglé par incréments de 1 dB, de - 10 dB à + 10 dB.

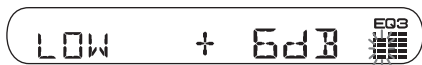

Répétez les étapes 2 et 3 pour régler la courbe de l'égaliseur.

Pour restaurer la courbe de l'égaliseur par défaut, appuyez sur la touche de sélection avant la fin du réglage et maintenez-la enfoncée.

Le réglage est terminé après 3 secondes et la fenêtre d'affichage revient au mode de lecture/réception normal.

Conseil

Vous pouvez également régler d'autres types d'égaliseur.

Avec la mini-télécommande

A l'étape 3, pour ajuster le paramètre sélectionné, appuyez sur ←, ↑, → ou sur ↓.

Réglages des paramètres de configuration — SET

1 Appuyez sur la touche de sélection et maintenez-la enfoncée.

La fenêtre de réglage s'affiche.

2 Appuyez plusieurs fois sur la touche de sélection jusqu'à ce que le paramètre souhaité apparaisse.

3 Tournez la molette de réglage du volume pour sélectionner le réglage (exemple « ON » ou « OFF »).

4 Appuyez sur la touche de sélection et maintenez-la enfoncée.

Le réglage est terminé et la fenêtre d'affichage revient au mode de lecture/réception normal.

Remarque

Les rubriques affichées diffèrent selon la source et le réglage.

Avec la mini-télécommande

A l'étape 3, pour sélectionner le réglage, appuyez sur ← ou →.

Les paramètres suivants peuvent être réglés (reportez-vous à la page indiquée pour plus de détails) :

« ● » indique les réglages par défaut.

CLOCK-ADJ (réglage de l'horloge) (page 4)

CT (heure)

Pour régler « CT-ON » ou « CT-OFF » (●) (page 10, 11).

BEEP

Pour régler « BEEP-ON » (●) ou « BEEP-OFF ».

AUX-A*1 (son AUX)

Pour régler l'affichage de la source AUX sur « AUX-A-ON » (●) ou « AUX-A-OFF » (page 13).

SUB/REAR*1

Pour commuter la sortie audio.

– « SUB-OUT » (●) : pour émettre vers un caisson de graves.

– « REAR-OUT » : pour émettre vers un amplificateur de puissance.

DIM (régulateur de luminosité)

Pour modifier la luminosité de l'affichage.

– « DIM-ON » : pour réduire la luminosité de l'affichage.

– « DIM-OFF » (●) : pour désactiver le régulateur de luminosité.

ILM-1/ILM-2 (Eclairage)

Pour modifier la couleur de l'éclairage :

« ILM-1 » (●) ou « ILM-2 ».

DEMO*1 (démonstration)

Pour régler « DEMO-ON » (●) ou « DEMO-OFF ».

A.SCRL (défilement automatique)

Pour faire défiler automatiquement le paramètre dont l'affichage est long lorsque le disque, l'album, le groupe ou la plage est modifié(e).

– « A.SCRL-ON » : pour faire défiler les rubriques.

– « A.SCRL-OFF » (●) : pour ne pas faire défiler les rubriques.

REG*2 (régional)

Pour régler « REG-ON » (●) ou « REG-OFF » (page 10).

LPF*3 (filtre passe-bas)

Pour sélectionner la fréquence de coupure du caisson de graves : « LPF OFF » (●), « LPF125Hz » ou « LPF 78Hz ».

*1 Lorsque l'appareil est hors tension.

*2 Lorsque FM est reçu.

*3 Lorsque la sortie audio est réglée sur « SUB ».

Utilisation d'un appareil en option

Appareil audio auxiliaire

En raccordant un appareil audio portable en option à la prise d'entrée AUX (mini-prise stéréo) de l'appareil, puis en sélectionnant simplement la source, vous pouvez l'écouter par l'intermédiaire des haut-parleurs du véhicule. Le niveau de volume peut être réglé pour corriger toutes les différences entre l'appareil et l'appareil audio portable. Suivez la procédure ci-dessous :

Raccordement de l'appareil audio portable

- 1 Mettez l'appareil audio portable hors tension.
- 2 Diminuez le volume de l'appareil.
- 3 Effectuez le raccordement à l'appareil.

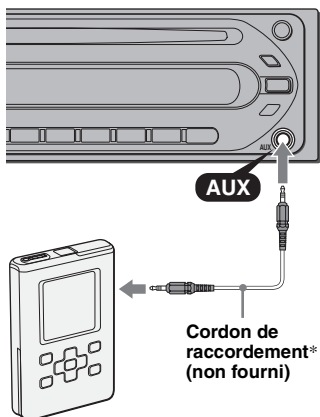

* Veillez à utiliser une fiche non tordue.

Réglage du niveau du volume

Veillez à régler le volume de chaque appareil audio raccordé avant la lecture.

- 1 Diminuez le volume de l'appareil.
- 2 Appuyez plusieurs fois sur **(SOURCE)** jusqu'à ce que « AUX FRONT IN » apparaisse.
- 3 Démarrez la lecture sur l'appareil audio portable, à un niveau de volume moyen.
- 4 Réglez votre appareil sur le volume d'écoute habituel.
- 5 Appuyez plusieurs fois sur la touche de sélection jusqu'à ce que « AUX » apparaisse, puis tournez la molette de réglage du volume pour régler le niveau d'entrée (± 6 dB).

Changeur CD/MD

Sélection du changeur

- 1 Appuyez plusieurs fois sur **(SOURCE)** jusqu'à ce l'indication « CD » ou « MD » apparaisse.
- 2 Appuyez plusieurs fois sur **(MODE)** jusqu'à ce que le changeur souhaité s'affiche.

Numéro de l'appareil



Numéro du disque

La lecture commence.

Saut d'albums et de disques

- 1 En cours de lecture, appuyez sur **(GP/ALBM) +/-**.

Pour sauter l'album

Appuyez sur **(GP/ALBM)** puis relâchez (maintenez la touche enfoncée brièvement).

l'album en continu dans les 2 secondes après avoir relâché la touche pour la première fois.

des disques de façon répétée.

des disques en continu et appuyez de nouveau sur la touche dans les 2 secondes, puis maintenez-la enfoncée.

Lecture répétée et aléatoire

- 1 En cours de lecture, appuyez plusieurs fois sur **(3) (REP)** ou sur **(4) (SHUF)** jusqu'à ce que le réglage souhaité apparaisse.

Sélectionnez Pour lire

REP-DISC*1 un disque en boucle.

SHUF-CHGR*1 des plages du changeur dans un ordre aléatoire.

SHUF-ALL*2 des plages de tous les appareils dans un ordre aléatoire.

*1 Lorsqu'un ou plusieurs changeurs CD/MD sont raccordés.

*2 Lorsqu'un ou plusieurs changeurs CD ou au moins deux changeurs MD sont raccordés.

Pour rétablir le mode de lecture normal, sélectionnez « REP-OFF » ou « SHUF-OFF ».

Conseil

La fonction « SHUF-ALL » ne passe pas de façon aléatoire de la lecture de plages de lecteurs de CD à la lecture de plages de lecteurs de MD.

Informations complémentaires

Précautions

- Si votre véhicule est resté stationné en plein soleil, laissez l'appareil refroidir avant de l'utiliser.
- L'antenne électrique se déploie automatiquement lorsque l'appareil est en fonctionnement.

Condensation

Par temps de pluie ou dans des régions très humides, de l'humidité peut se condenser à l'intérieur des lentilles et dans la fenêtre d'affichage de l'appareil. Si cela se produit, l'appareil ne fonctionne pas correctement. Dans ce cas, retirez le disque et attendez environ une heure que l'humidité se soit évaporée.

Pour conserver un son de haute qualité

Veillez à ne pas renverser de jus de fruit ni d'autres boissons sucrées sur l'appareil ou sur les disques.

Remarques sur les disques

- Pour que le disque reste propre, ne touchez pas sa surface. Manipulez le disque en le tenant par les bords.
- Rangez vos disques dans leurs boîtiers ou dans des chargeurs lorsque vous ne vous en servez pas.
- Ne soumettez pas les disques à des températures élevées. Évitez de les laisser dans un véhicule en stationnement, sur le tableau de bord ou la plage arrière.
- Ne collez pas d'étiquettes sur les disques et n'utilisez pas de disques rendus collants par de l'encre ou des résidus. De tels disques peuvent s'arrêter de tourner en cours de lecture et provoquer des problèmes de fonctionnement ou être endommagés.



- N'utilisez pas de disques sur lesquels sont collés des étiquettes ou des autocollants.

L'utilisation de tels disques peut entraîner les problèmes de fonctionnement suivants :

- impossibilité d'éjecter un disque parce que l'étiquette ou l'autocollant se décolle et bloque le mécanisme d'éjection ;
- erreurs de lecture des données audio (p. ex. sauts de lecture ou aucune lecture) provoqués par une déformation du disque suite au rétrécissement de l'étiquette ou de l'autocollant sous l'effet de la chaleur.

- Les disques de forme non standard (p. ex. en forme de cœur, de carré ou d'étoile) ne peuvent pas être lus avec cet appareil. Vous risquez d'endommager votre appareil si vous essayez de le faire. N'utilisez pas de tels disques.
- Cet appareil ne permet pas la lecture des CD de 8 cm.
- Avant la lecture, nettoyez les disques avec un chiffon de nettoyage disponible dans le commerce. Essuyez chaque disque en partant du centre vers l'extérieur. N'utilisez pas de solvants tels que de l'essence, du diluant, des nettoyants disponibles dans le commerce ou des vaporisateurs antistatiques destinés aux disques vinyle.



Remarques sur les disques CD-R et CD-RW

- Il est possible que cet appareil ne puisse pas lire certains CD-R ou CD-RW (en fonction de l'appareil utilisé pour l'enregistrement ou de l'état du disque).
- Cet appareil ne permet pas la lecture des CD-R ou CD-RW non finalisés.

Disques de musique encodés à l'aide d'une technologie de protection des droits d'auteur

Cet appareil est conçu pour la lecture des disques conformes à la norme Compact Disc (CD). Dernièrement, certaines maisons de disques ont lancé sur le marché divers types de disques de musique encodés selon des technologies de protection des droits d'auteur. Notez que, parmi ces types de disques, certains ne sont pas conformes à la norme CD. La lecture de ces disques avec cet appareil peut être impossible.

Remarque sur les DualDiscs

Un DualDisc est un disque double face qui comporte les données d'un DVD sur une face et des données audio numériques sur l'autre face. La face du contenu audio des DualDiscs n'étant pas conforme à la norme Compact Disc (CD), la lecture de ces disques sur cet appareil n'est pas garantie.

A propos des fichiers MP3/WMA

MP3, qui est l'abréviation de MPEG-1 Audio Layer-3, est un format standard de compression de fichiers musicaux. Il comprime les données de CD audio à environ 1/10 de leur taille initiale.

WMA, qui signifie Windows Media Audio, est une autre norme de format de compression des fichiers audio. Elle comprime les données de CD audio à environ 1/22* de leur taille initiale.

* uniquement pour 64 kbit/s

- L'appareil est compatible avec le format ISO 9660 niveau 1 ou 2, avec les extensions Joliet et Romeo, et les multisessions.
- Nombre maximal de :
 - dossiers (albums) : 150 (y compris le répertoire de base et les dossiers vides).
 - fichiers MP3/WMA (plages) et dossiers contenus dans un disque : 300 (lorsqu'un nom de fichier ou de dossier contient un grand nombre de caractères, ce nombre peut être inférieur à 300).
 - 32 caractères (Joliet) ou 64 caractères (Roméo) peuvent être affichés pour un nom de dossier ou de fichier
- Les versions 1.0, 1.1, 2.2, 2.3 et 2.4 des étiquettes ID3 s'appliquent au format MP3 uniquement. L'étiquette ID comporte 15/30 caractères (1.0 et 1.1) ou 63/126 caractères (2.2, 2.3 et 2.4). L'étiquette WMA comporte 63 caractères.

Ordre de lecture des fichiers MP3/WMA

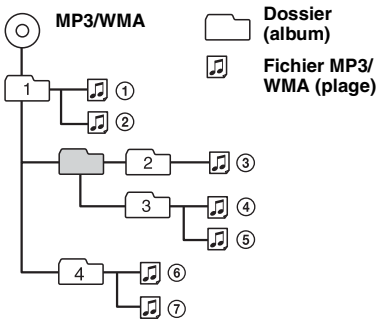

Remarques

- Lors de l'identification d'un fichier MP3/WMA, veillez à ajouter l'extension « .mp3 »/« .wma » au nom de chaque fichier.
- Lors de la lecture d'un fichier MP3 VBR (à débit variable) ou pendant l'avance ou le retour rapide, le temps de lecture écoulé qui s'affiche peut être inexact.

- Lors de l'enregistrement d'un disque en multisession, seule la première plage du premier format de session est reconnue et lue (tout autre format est ignoré). La priorité du format est CD-DA, CD ATRAC et MP3/WMA.

- Lorsque la première plage est un CD-DA, seul le CD-DA de la première session est lu.
- Lorsque la première plage n'est pas un CD-DA, seule une session CD ATRAC ou MP3/WMA est lue. Si le disque ne contient aucune information dans ces formats, l'indication « NO MUSIC » apparaît.

Remarques sur le format MP3

- Assurez-vous de finaliser le disque avant de l'utiliser sur l'appareil.
- Il est possible que le son soit intermittent lors de la lecture d'un fichier MP3 à haut débit binaire (par exemple 320 kbit/s).

Remarques sur le format WMA

- Les fichiers comprimés sans perte ne peuvent pas être lus.
- Les fichiers protégés par une technologie de protection des droits d'auteur ne peuvent pas être lus.

A propos de CD ATRAC

Format ATRAC3plus

La norme ATRAC3 (Adaptive Transform Acoustic Coding3) est une technologie de compression des données audio. Elle comprime les données de CD audio à environ 1/10 de leur taille initiale. ATRAC3plus, qui est un format étendu de ATRAC3, comprime les données de CD audio à environ 1/20 de leur taille initiale. L'appareil accepte le format ATRAC3 et ATRAC3plus.

CD ATRAC

Les CD ATRAC sont enregistrés en données de CD audio qui sont comprimés au format ATRAC3 ou ATRAC3plus en utilisant un logiciel autorisé, tel que SonicStage 2.0, ou une version ultérieure, ou SonicStage Simple Burner.

- Nombre maximal de :
 - dossiers (groupes) : 255
 - fichiers (plages) : 999
- Les caractères d'un nom de dossier ou de fichier et les informations textuelles écrites par SonicStage sont affichés.

Pour plus de détails sur le format CD ATRAC, reportez-vous au manuel SonicStage ou SonicStage Simple Burner.

Remarque

Assurez-vous de créer le CD ATRAC à l'aide du logiciel autorisé, tel que SonicStage 2.0, ou une version ultérieure, ou SonicStage Simple Burner 1.0 ou 1.1.

Si vous avez des questions ou des problèmes concernant cet appareil qui ne sont pas abordés dans ce mode d'emploi, contactez votre revendeur Sony.

Entretien

Remplacement de la pile au lithium de la mini-télécommande

Dans des conditions d'utilisation normales, la pile dure environ 1 an. (En fonction des conditions d'utilisation, sa durée de vie peut être plus courte.)

Lorsque la pile est faible, la portée de la mini-télécommande diminue. Remplacez la pile par une nouvelle pile au lithium CR2025.

L'utilisation de tout autre type de pile pose un risque d'incendie ou d'explosion.

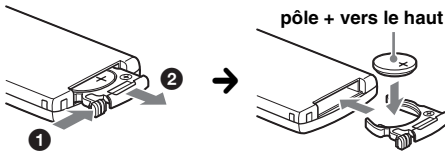

Remarques sur la pile au lithium

- Tenez la pile au lithium hors de la portée des enfants. En cas d'ingestion de la pile, consultez immédiatement un médecin.
- Essuyez la pile avec un chiffon sec pour assurer un bon contact.
- Veillez à respecter la polarité lors de l'installation de la pile.
- Ne tenez pas la pile avec des pinces métalliques, car cela pourrait entraîner un court-circuit.

ATTENTION

Utilisée de façon incorrecte, la pile peut exploser. Ne pas la recharger, la démonter ni la jeter au feu.

Remplacement du fusible

Lorsque vous remplacez le fusible, veillez à utiliser un fusible dont la capacité, en ampères, correspond à la valeur indiquée sur l'ancien fusible. Si le fusible fond, vérifiez le branchement de l'alimentation et remplacez le fusible. Si le nouveau fusible fond également, il est possible que l'appareil soit défectueux. Dans ce cas, consultez votre revendeur Sony le plus proche.

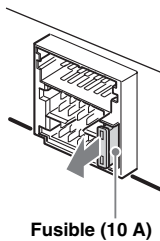

Fusible (10 A)

Nettoyage des connecteurs

L'appareil peut ne pas fonctionner correctement si les connecteurs entre l'appareil et la façade sont souillés. Pour éviter cette situation, enlevez la façade (page 4) et nettoyez les connecteurs à l'aide d'un coton-tige imbibé d'alcool. N'exercez pas une pression trop forte, sinon les connecteurs peuvent être endommagés.

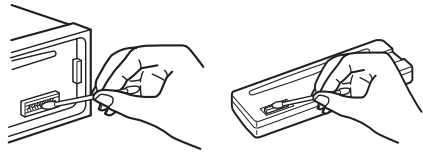

Appareil principal

Arrière de la façade

Remarques

- Pour plus de sécurité, coupez le moteur avant de nettoyer les connecteurs et retirez la clé du contact.
- Ne touchez jamais les connecteurs directement avec les doigts ou avec un objet métallique.

Démontage de l'appareil

1 Retirez le tour de protection.

- 1 Retirez la façade (page 4).
- 2 Insérez les clés de déblocage dans le tour de protection.

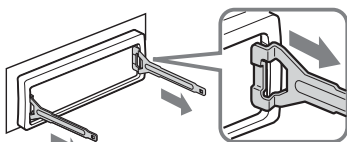

Orientez correctement la clé de déblocage comme illustré.

- 3 Tirez sur les clés de déblocage pour retirer le tour de protection.

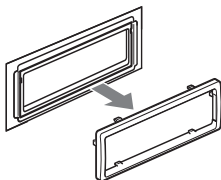

2 Retirez l'appareil.

- 1 Insérez simultanément deux clés de déblocage jusqu'au dé clic.

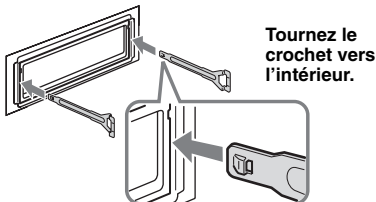

- 2 Tirez sur les clés de déblocage pour extraire l'appareil.

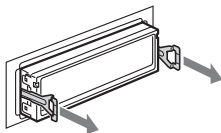

- 3 Faites glisser l'appareil en dehors de son support.

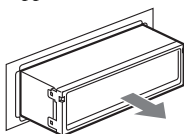

Spécifications

Lecteur CD

Rapport signal/bruit : 120 dB

Réponse en fréquence : 10 à 20 000 Hz

Pleurage et scintillement : en dessous de la limite mesurable

Radio

FM

Plage de syntonisation : 87,5 à 108,0 MHz

Borne de l'antenne : connecteur d'antenne externe

Fréquence intermédiaire : 10,7 MHz/450 kHz

Sensibilité utile : 9 dBf

Sélectivité : 75 dB à 400 kHz

Rapport signal/bruit : 67 dB (stéréo), 69 dB (mono)

Distorsion harmonique à 1 kHz : 0,5 % (stéréo), 0,3 % (mono)

Séparation : 35 dB à 1 kHz

Réponse en fréquence : 30 à 15 000 Hz

MW (PO)/LW (GO)

Plage de syntonisation :

MW (PO) : 531 à 1 602 kHz

LW (GO) : 153 à 279 kHz

Borne de l'antenne : connecteur d'antenne externe

Fréquence intermédiaire : 10,7 MHz/450 kHz

Sensibilité : MW (PO) : 30 µV, LW (GO) : 40 µV

Amplificateur de puissance

Sorties : sorties de haut-parleurs (connecteurs de sécurité)

Impédance des haut-parleurs : 4 à 8 ohms

Puissance de sortie maximale : 50 W × 4 (à 4 ohms)

Généralités

Sorties :

Borne de sorties audio (commutation caisson de graves/arrière)

Borne de commande de relais d'antenne électrique

Borne de commande d'amplificateur de puissance

Entrées :

Borne d'entrée de l'antenne

Prise d'entrée AUX (mini-prise stéréo)

Borne d'entrée audio BUS

Borne d'entrée de commande BUS

Commandes de tonalité :

Graves : ± 10 dB à 60 Hz (XPL0D)

Médiums : ± 10 dB à 1 kHz (XPL0D)

Aigus : ± 10 dB à 10 kHz (XPL0D)

Alimentation :

batterie de véhicule 12 V CC

(masse négative)

Dimensions : environ 178 × 50 × 181 mm (l/h/p)

Dimensions du support : environ 182 × 53 × 163,5 mm

(l/h/p)

Poids : environ 1,2 kg

Accessoires fournis :

Mini-télécommande : RM-X151

Composants destinés à l'installation et au

raccordement (1 jeu)

Suite à la page suivante →

Appareils/accessoires en option :

Câble BUS (fourni avec un cordon à broches cinch) : RC-61 (1 m), RC-62 (2 m), RC-30RN (vendu chez les concessionnaires)
Changeur CD (10 disques) : CDX-757MX
Changeur CD (6 disques) : CDX-T70MX, CDX-T69
Changeur MD (6 disques) : MDX-66XLP
Sélecteur de source : XA-C30

Il est possible que votre détaillant ne dispose pas de certains accessoires décrits ci-dessus. Veuillez vous adresser à lui pour tout renseignement complémentaire.

Brevets américains et internationaux sous licence de Dolby Laboratories.

Licence de la technologie de codage audio MPEG Layer-3 et des brevets obtenue de Fraunhofer IIS et Thomson.

La conception et les spécifications sont sujettes à modification sans préavis.



- De la soudure sans plomb est utilisée pour le soudage de certaines pièces. (plus de 80 %)
- Aucun retardateur de flamme halogéné n'est utilisé dans certaines cartes à circuits imprimés.
- Aucun retardateur de flamme halogéné n'est utilisé dans la composition des coques.
- Imprimée avec de l'encre à base d'huile végétale sans COV (composés organiques volatils).
- Du polystyrène expansé pour cales d'emballage n'est pas utilisé dans l'emballage.

Dépannage

La liste de contrôles suivante vous aidera à remédier aux problèmes que vous pourriez rencontrer avec cet appareil.

Avant de passer en revue la liste de contrôles ci-dessous, vérifiez les procédures de raccordement et d'utilisation.

Généralités

L'appareil n'est pas alimenté.

- Vérifiez le raccordement. Si tout est en ordre, vérifiez le fusible.
- Si vous mettez l'appareil hors tension et que l'affichage disparaît, vous ne pouvez pas le commander avec la mini-télécommande.
→ Mettez l'appareil sous tension.

L'antenne électrique ne se déploie pas.

L'antenne électrique ne dispose pas d'un boîtier de relais.

Aucun son.

- Le volume est trop faible.
- La fonction ATT est activée.
- La position de la commande de balance « FAD » n'est pas réglée pour un système à 2 enceintes.

Aucun bip n'est émis.

- Le bip est désactivé (page 12).
- Un amplificateur de puissance en option est raccordé et vous n'utilisez pas l'amplificateur intégré.

Le contenu de la mémoire a été effacé.

- La touche RESET a été enfoncée.
→ Recommencez la procédure d'enregistrement dans la mémoire.
- Le cordon d'alimentation ou la batterie a été déconnecté.
- Le cordon d'alimentation n'est pas raccordé correctement.

Les stations mémorisées et l'heure sont effacées.

Le fusible a fondu.

Emission de bruit lorsque la position de la clé de contact est modifiée.

Les fils ne sont pas raccordés correctement au connecteur d'alimentation du véhicule destiné aux accessoires.

L'affichage disparaît de la fenêtre d'affichage ou il ne s'affiche pas.

- Le régulateur de luminosité est réglé sur « DIM-ON » (page 12).
- L'affichage est désactivé si vous maintenez la touche **(OFF)** enfoncée.
→ Maintenez la touche **(OFF)** de l'appareil enfoncée jusqu'à ce que l'affichage apparaisse.
- Les connecteurs sont sales (page 16).

Lecture de CD

Impossible d'introduire le disque.

- Un autre disque est déjà en place.
- Le disque a été introduit de force et l'envers ou dans le mauvais sens.

La lecture du disque ne commence pas.

- Le disque est défectueux ou sale.
- Les CD-R/CD-RW ne sont pas destinés à un usage audio (page 14).

Impossible de lire des fichiers MP3/WMA.

Le disque n'est pas compatible avec le format ou la version MP3/WMA (page 15).

Certains fichiers MP3/WMA exigent un délai plus long que d'autres avant le début de la lecture.

La lecture des types de disques suivants exige un délai de démarrage plus long :

- disques comportant une hiérarchie de dossiers complexe ;
- disques enregistrés en multiseSSION ;
- disques auxquels il est possible d'ajouter des données.

La lecture du CD ATRAC ne commence pas.

- Le disque n'a pas été créé par un logiciel autorisé, tel que le logiciel SonicStage ou SonicStage Simple Burner.
- Les plages qui ne sont pas incluses dans le groupe ne peuvent pas être lues.

Les rubriques d'affichage ne défilent pas.

- Pour les disques contenant un grand nombre de caractères, le défilement peut être inopérant.
- « A.SCRL » est réglé sur « OFF ».
→ Réglez « A.SCRL-ON » (page 12) ou appuyez sur (SCRL) de la mini-télécommande.

Le son saute.

- L'installation est incorrecte.
→ Installez l'appareil suivant un angle de moins de 45° dans un endroit stable de la voiture.
- Le disque est défectueux ou sale.

Les touches de commande sont inopérantes. Le disque ne s'éjecte pas.

Appuyez sur la touche RESET (page 4).

Réception radio

Impossible de capter des stations.

Le son comporte des parasites.

- Raccordez un câble de commande d'antenne électrique ou un câble d'alimentation d'accessoire au câble d'alimentation de l'amplificateur d'antenne de la voiture (uniquement si votre voiture est équipée d'une antenne FM/MW (PO)/LW (GO) intégrée dans la vitre arrière/latérale.)
- Vérifiez le raccordement de l'antenne du véhicule.
- L'antenne automatique ne se déploie pas.
→ Vérifiez le raccordement du câble de commande de l'antenne électrique.
- Vérifiez la fréquence.

Impossible de capter une présélection.

- Enregistrez la fréquence correcte dans la mémoire.
- Le signal capté est trop faible.

Le réglage automatique des stations est impossible.

- Le réglage du mode de recherche locale est incorrect.
→ La recherche automatique des fréquences s'arrête trop fréquemment :
Appuyez sur (SENS) jusqu'à ce que « LOCAL-ON » apparaisse.
→ La recherche automatique des fréquences ne s'arrête sur aucune station :
Appuyez plusieurs fois sur (SENS) jusqu'à ce que « MONO-ON » ou « MONO-OFF » (FM), ou « LOCAL-OFF » (MW (PO)/LW (GO)) apparaisse.
- Le signal capté est trop faible.
→ Réglez manuellement la fréquence.

En cours de réception FM, l'indication « ST » clignote.

- Réglez la fréquence correctement.
 - Le signal capté est trop faible.
→ Appuyez sur (SENS) pour régler le mode de réception monaural sur « MONO-ON ».
-

Un programme FM émis en stéréo est entendu en mono.

L'appareil est en mode de réception mono.

→ Appuyez sur (SENS) jusqu'à ce que « MONO-OFF » apparaisse.

Fonction RDS

Une recherche (SEEK) commence après quelques secondes d'écoute.

La station ne diffuse pas de programmes de radioguidage (fonction TP désactivée) ou le signal capté est faible.

→ Désactivez TA (page 10).

Aucun message de radioguidage.

- Activez TA (page 10).
- La station n'émet pas de messages de radioguidage, malgré l'indication TP.
→ Réglez la fréquence pour capter une autre station.

PTY affiche « - - - - - ».

- La station actuellement captée n'est pas une station RDS.
 - Les données RDS n'ont pas été reçues.
 - La station ne spécifie pas le type d'émission.
-

Affichage des erreurs et messages

BLANK*1

Le MD ne contient aucune plage enregistrée.*2

→ Insérez un MD contenant des plages enregistrées.

ERROR*1

- Un disque est sale ou inséré à l'envers.*2
→ Nettoyez le disque ou insérez-le correctement.
 - Un disque vierge a été inséré.
 - Le disque ne peut pas être lu en raison de certains problèmes.
→ Insérez-en un autre.
-

FAILURE

Les haut-parleurs ou les amplificateurs ne sont pas raccordés correctement.

→ Reportez-vous au manuel d'installation de ce modèle pour vérifier les raccordements.

LOAD

Le changeur est en train de charger le disque.
→ Attendez que cette opération soit terminée.

L. SEEK +/-

Le mode de recherche locale est activé en cours de recherche automatique des fréquences.

NO AF

Il n'existe aucune fréquence alternative pour la station actuelle.

→ Appuyez sur (SEEK) +/- pendant que le nom du service de l'émission clignote. L'appareil commence à rechercher une autre fréquence avec les mêmes données d'identification de programme (PI) (l'indication « PI SEEK » apparaît).

Suite à la page suivante →

NO DISC

Le disque n'est pas inséré dans le changeur CD ou MD.

→ Insérez un disque dans le changeur.

NO ID3

Les informations de l'étiquette ID3 ne sont pas écrites dans le fichier MP3.

NO INFO

Les informations textuelles ne sont pas écrites dans le fichier ATRAC3/ATRAC3plus ou WMA.

NO MAG

Le chargeur n'a pas été inséré dans le changeur CD.

→ Insérez le chargeur dans le changeur.

NO MUSIC

Le disque n'est pas un fichier audio.

→ Insérez un CD audio dans cet appareil ou un changeur compatible MP3.

NO NAME

Aucun nom de plage/album/groupe/disque n'est écrit dans la plage.

NO TP

L'appareil continue à rechercher les stations diffusant des messages de radioguidage.

NOT READ

Les informations du disque n'ont pas encore été lues par l'appareil.

→ Chargez le disque, puis sélectionnez-le dans la liste.

NOTREADY

Le couvercle du changeur MD est ouvert ou les MD ne sont pas insérés correctement.

→ Fermez le couvercle ou insérez correctement les MD.

OFFSET

Il est possible qu'il y ait un problème de fonctionnement.

→ Vérifiez le raccordement. Si le message d'erreur reste affiché, contactez votre revendeur Sony le plus proche.

READ

L'appareil lit toutes les informations de plage et de groupe sur le disque.

→ Attendez que la lecture soit terminée et la lecture commence automatiquement. Selon la structure du disque, cette opération peut prendre plus d'une minute.

RESET

Le lecteur CD et le changeur CD/MD ne peuvent pas être utilisés en raison de certains problèmes.

→ Appuyez sur la touche RESET (page 4).

« **LLLL** » ou « **RRRR** »

Pendant le retour ou l'avance rapide, vous avez atteint le début ou la fin du disque et vous ne pouvez pas aller plus loin.

« **-** »

Le caractère ne peut pas être affiché.

*1 *Si une erreur se produit lors de la lecture d'un CD ou d'un MD, le numéro de disque du CD ou du MD ne s'affiche pas.*

*2 *Le numéro du disque qui a provoqué l'erreur apparaît dans la fenêtre d'affichage.*

Si ces solutions ne permettent pas d'améliorer la situation, contactez votre revendeur Sony le plus proche.

Si vous portez l'appareil à réparer en raison d'un problème de lecture de CD, apportez le disque utilisé au moment où le problème s'est produit.







Si dichiara che l'apparecchio è stato fabbricato in conformità all'art.2, Comma 1 del D.M.28.08.1995 n.548.

Congratulazioni!

Complimenti per l'acquisto del presente lettore CD Sony. Durante la guida, è possibile utilizzare le funzioni riportate di seguito.

• Riproduzione di CD

È possibile riprodurre CD-DA (contenenti inoltre CD TEXT*), CD-R/CD-RW (file MP3/WMA3 contenenti inoltre registrazioni in multisessione (pagina 14)) e CD ATRAC (in formato ATRAC3 e ATRAC3plus (pagina 15)).

| Tipo di disco | Etichetta sul disco | |
|---------------------------------|-----------------------------------------------------------------------------------|-----------------------------------------------------------------------------------|
| CD-DA |  |  |
| MP3 WMA CD ATRAC |  |  |
| |  |  |

• Ricezione radiofonica

- È possibile memorizzare fino a 6 stazioni per banda (FM1, FM2, FM3, MW e LW).
- **BTM** (Best Tuning Memory, memorizzazione automatica delle emittenti con sintonia migliore): l'apparecchio seleziona le stazioni con il segnale più potente e le memorizza.

• Servizi RDS

È possibile ascoltare stazioni FM con RDS (Radio Data System).

• Regolazione audio

EQ3: è possibile selezionare un tipo di curva dell'equalizzatore per 7 tipi di musica.

• Funzionamento di apparecchi opzionali

Oltre alla funzione di riproduzione, con il presente apparecchio è possibile utilizzare cambia CD/MD opzionali.

• Collegamento dell'apparecchio ausiliare

La presa di ingresso AUX sulla parte anteriore dell'apparecchio consente il collegamento di un dispositivo audio portatile.

* *Un disco CD TEXT è un CD-DA che include informazioni quali nome del disco, dell'artista e del brano.*

Per l'installazione e i collegamenti, fare riferimento al manuale di istruzioni per l'installazione e i collegamenti in dotazione.

Avvertenza relativa all'installazione su un'auto sprovvista della posizione ACC (accessoria) sul blocchetto di accensione

Dopo avere spento il motore, assicurarsi di tenere premuto **OFF** sull'apparecchio finché il display non scompare.
Diversamente, il display non viene disattivato causando lo scaricamento della batteria.

**CLASS 1
LASER PRODUCT**

Questa etichetta è posta nella parte inferiore esterna.



Trattamento del dispositivo elettrico od elettronico a fine vita (applicabile in tutti i paesi dell'Unione Europea e in altri paesi europei con sistema di raccolta differenziata)

Questo simbolo sul prodotto o sulla confezione indica che il prodotto non deve essere considerato come un normale rifiuto domestico, ma deve invece essere consegnato ad un punto di raccolta appropriato per il riciclo di apparecchi elettrici ed elettronici. Assicurandovi che questo prodotto sia smaltito correttamente, voi contribuirete a prevenire potenziali conseguenze negative per l'ambiente e per la salute che potrebbero altrimenti essere causate dal suo smaltimento inadeguato. Il riciclaggio dei materiali aiuta a conservare le risorse naturali. Per informazioni più dettagliate circa il riciclaggio di questo prodotto, potete contattare l'ufficio comunale, il servizio locale di smaltimento rifiuti oppure il negozio dove l'avete acquistato.

SonicStage e il relativo logo sono marchi di fabbrica di Sony Corporation.
ATRAC, ATRAC3, ATRAC3plus e i rispettivi loghi sono marchi di fabbrica di Sony Corporation.



Microsoft, Windows Media e il loro Windows sono marchi di fabbrica o marchi registrati di Microsoft Corporation

negli Stati Uniti e/o in altri paesi.

Operazioni preliminari

| | |
|------------------------------------------------|---|
| Azzeramento dell'apparecchio | 4 |
| Regolazione dell'orologio | 4 |
| Rimozione del pannello anteriore | 4 |
| Installazione del pannello anteriore | 5 |

Posizione dei comandi e operazioni di base

| | |
|----------------------------------------|---|
| Unità principale | 6 |
| Telecomando a scheda RM-X151 | 6 |

CD

| | |
|-----------------------------------------------------|---|
| Voci del display | 8 |
| Riproduzione ripetuta e in ordine casuale | 8 |

Radio

| | |
|-----------------------------------------------------|----|
| Memorizzazione e ricezione delle stazioni | 9 |
| Memorizzazione automatica | |
| — BTM | 9 |
| Memorizzazione manuale | 9 |
| Ricezione delle stazioni memorizzate | 9 |
| Sintonizzazione automatica | 9 |
| RDS | 9 |
| Panoramica | 9 |
| Impostazione dei modi AF e TA/TP | 10 |
| Selezione di PTY | 11 |
| Impostazione di CT | 11 |

Altre funzioni

| | |
|------------------------------------------------------------------|----|
| Modifica delle impostazioni audio | 11 |
| Regolazione delle caratteristiche dell'audio | |
| — BAL/FAD/SUB | 11 |
| Personalizzazione della curva dell'equalizzatore — EQ3 | 11 |
| Regolazione delle voci di impostazione | |
| — SET | 12 |
| Uso di apparecchi opzionali | 12 |
| Apparecchio audio ausiliare | 12 |
| Cambia CD/MD | 13 |

Informazioni aggiuntive

| | |
|---------------------------------------------|----|
| Precauzioni | 14 |
| Note sui dischi | 14 |
| Informazioni sui file MP3/WMA | 14 |
| Informazioni sui CD ATRAC | 15 |
| Manutenzione | 16 |
| Rimozione dell'apparecchio | 17 |
| Caratteristiche tecniche | 17 |
| Guida alla soluzione dei problemi | 18 |
| Messaggi e indicazioni di errore | 19 |

Operazioni preliminari

Azzeramento dell'apparecchio

Prima di utilizzare l'apparecchio per la prima volta, dopo la sostituzione della batteria dell'auto o dopo avere effettuato modifiche ai collegamenti, è necessario azzerare l'apparecchio stesso.

Rimuovere il pannello anteriore, quindi premere il tasto RESET utilizzando un oggetto appuntito, quale una penna a sfera.

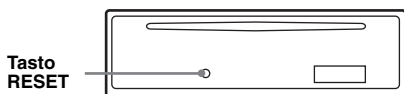

Nota

Premendo il tasto RESET verranno cancellate le impostazioni dell'orologio e alcune funzioni memorizzate.

Regolazione dell'orologio

L'orologio mostra l'indicazione digitale dell'ora in base al sistema delle 24 ore.

1 Tenere premuto il tasto di selezione.

Viene visualizzato il display di impostazione.

2 Premere più volte il tasto di selezione fino a visualizzare "CLOCK-ADJ".

3 Premere (DSPL).

L'indicazione dell'ora lampeggia.

4 Ruotare la manopola di controllo del volume per impostare l'ora e i minuti.

Per passare da una cifra all'altra dell'indicazione digitale, premere (DSPL).

5 Premere il tasto di selezione.

L'impostazione è completata e l'orologio viene avviato.

Per visualizzare l'orologio, premere (DSPL).

Premere di nuovo (DSPL) per tornare al display precedente.

Suggerimento

È possibile regolare l'orologio automaticamente tramite la funzione RDS (pagina 11).

Con il telecomando a scheda

Al punto 4, per impostare l'ora e i minuti, premere ↑ o ↓.

Rimozione del pannello anteriore

Per evitare il furto dell'apparecchio, è possibile estrarne il pannello anteriore.

Segnale di avvertimento

Se la chiave di accensione viene impostata sulla posizione OFF senza che il pannello anteriore sia stato rimosso, viene emesso per alcuni secondi un segnale acustico di avvertimento.

Tale segnale viene emesso solo se è in uso l'amplificatore incorporato.

1 Premere (OFF).

L'apparecchio si spegne.

2 Premere ↑, quindi estrarre il pannello anteriore.

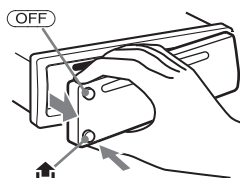

Nota

- Non fare cadere il pannello anteriore né esercitare eccessiva pressione su quest'ultimo e sulla finestra del display.
- Non esporre il pannello anteriore a calore, temperature elevate o umidità. Evitare di lasciarlo all'interno di auto parcheggiate e su cruscotti o ripiani posteriori.

Installazione del pannello anteriore

Inserire la parte **(A)** del pannello anteriore con la parte **(B)** dell'apparecchio come illustrato, quindi spingere il lato sinistro verso l'interno fino a quando non scatta in posizione.

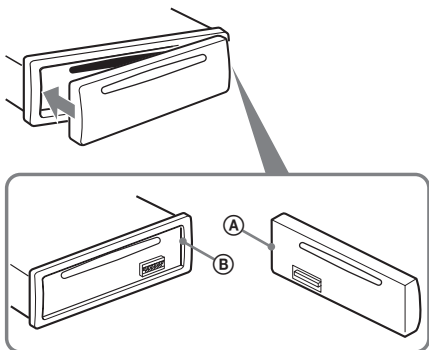

Nota

Non collocare alcun oggetto sulla superficie interna del pannello anteriore.

Posizione dei comandi e operazioni di base

Unità principale

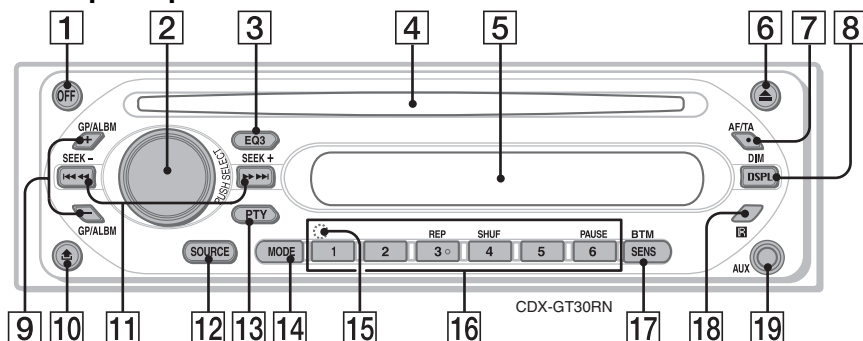

Telecomando a scheda RM-X151

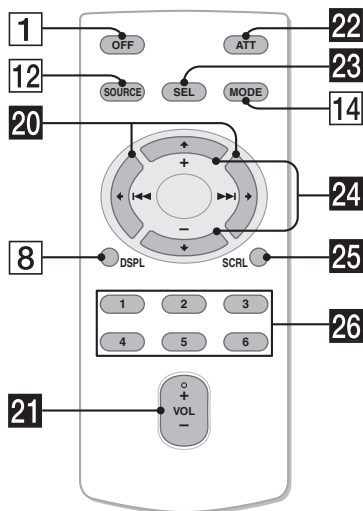

Per ulteriori informazioni, fare riferimento alle pagine indicate. I tasti del telecomando a scheda corrispondenti a quelli dell'apparecchio controllano le stesse funzioni.

- 1 Tasto OFF**
Per disattivare l'alimentazione; arrestare la riproduzione della sorgente.
- 2 Manopola di controllo del volume/ tasto di selezione 11**
Per regolare il volume (ruotare); per selezionare le voci di impostazione (premere, quindi ruotare).
- 3 Tasto EQ3 (equalizzatore) 11**
Per selezionare un tipo di equalizzatore (XPLD, VOCAL, CLUB, JAZZ, NEW AGE, ROCK, CUSTOM o OFF).
- 4 Alloggiamento del disco**
Per inserire il disco (etichetta rivolta verso l'alto). La riproduzione viene avviata.
- 5 Finestra del display**
- 6 Tasto ▲ (espulsione)**
Per estrarre il disco.
- 7 Tasto AF (frequenze alternative)/ TA (notiziari sul traffico) 10**
Per impostare AF e TA/TP nel modo RDS.
- 8 Tasto DSPL (display)/DIM (attenuatore di luminosità) 4, 8**
Per cambiare le voci del display (premere); per regolare la luminosità del display (tenere premuto).
- 9 Tasti GP*1/ALBM*2 +/-*3**
Per saltare i gruppi/gli album (premere); per saltare i gruppi/gli album in modo continuo (tenere premuto).
- 10 Tasto ▲ (rilascio pannello anteriore) 4**

11 **Tasti SEEK -/+**

CD:

Per saltare i brani (premere); per saltare i brani in modo continuo (premere, quindi premere di nuovo entro 1 secondo e tenere premuto); per fare retrocedere/avanzare rapidamente un brano (tenere premuto).

Radio:

Per sintonizzare le stazioni in modo automatico (premere); per ricercare una stazione manualmente (tenere premuto).

12 **Tasto SOURCE**

Per accendere l'apparecchio; cambiare la sorgente (Radio/CD/MD*4/AUX).

13 **Tasto PTY (tipo di programma) 10, 11**

Per selezionare PTY nel modo RDS.

14 **Tasto MODE 9, 13**

Per selezionare la banda radio (FM/MW/LW); per selezionare l'unità*5.

15 **Tasto RESET (situato dietro il pannello anteriore) 4**

16 **Tasti numerici**

CD/MD*4:

③: **REP** 8, 13

④: **SHUF** 8, 13

⑥: **PAUSE***6

Per effettuare una pausa durante la riproduzione. Per annullare l'operazione, premere di nuovo il tasto.

Radio:

Per ricevere le stazioni memorizzate (premere); per memorizzare le stazioni (tenere premuto).

17 **Tasto SENS/BTM 9**

Per migliorare la ricezione: LOCAL/MONO (premere); attivare la funzione BTM (tenere premuto).

18 **Ricevitore del telecomando a scheda 13**

19 **Presa di ingresso AUX 12**

Per il collegamento di un dispositivo audio portatile.

I tasti del telecomando a scheda riportati di seguito corrispondono a tasti/funzioni differenti dell'apparecchio.

20 **Tasti ← (◀◀)/→ (▶▶)**

Per controllare il CD/la Radio.

Corrispondente a (SEEK) -/+ sull'apparecchio.

21 **Tasto VOL (volume) +/-**

Per regolare il volume.

22 **Tasto ATT (attenuazione audio)**

Per attenuare l'audio. Per annullare l'impostazione, premere di nuovo il tasto.

23 **Tasto SEL (selezione)**

Equivale al tasto di selezione sull'apparecchio.

24 **Tasti ↑ (+)/↓ (-)**

Per controllare il CD. Corrispondente a (GP/ALBM) +/- sull'apparecchio.

25 **Tasto SCRL (scorrimento) 8**

Per scorrere le voci del display.

26 **Tasti numerici**

Per ricevere le stazioni memorizzate (premere); per memorizzare le stazioni (tenere premuto).

*1 Se viene riprodotto un CD ATRAC.

*2 Se viene riprodotto un file MP3/WMA.

*3 Se è collegato un cambia dischi, l'operazione è diversa; vedere pagina 13.

*4 Se è collegato un cambia MD.

*5 Se è collegato un cambia CD/MD.

*6 Durante la riproduzione con il presente apparecchio.

Nota

Se l'apparecchio viene spento e il display disattivato, non è possibile controllarlo mediante il telecomando a scheda a meno che non venga premuto (SOURCE) sull'apparecchio o che non venga inserito un disco per accendere l'apparecchio stesso.

Suggerimento

Per ulteriori informazioni su come sostituire la batteria, vedere "Sostituzione della batteria al litio del telecomando a scheda" on page 16.

Per ulteriori informazioni sulla selezione di un cambia CD/MD, vedere pagina 13.

Voci del display

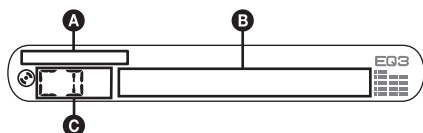

- A** Indicatore WMA/MP3/CD ATRAC
- B** Numero del brano/tempo di riproduzione trascorso, titolo del disco/nome dell'artista, numero dell'album/del gruppo*1, nome dell'album/del gruppo, titolo del brano, informazioni di testo*2, ora
- C** Sorgente

*1 Il numero dell'album/del gruppo viene visualizzato solo se l'album/il gruppo viene modificato.

*2 Durante la riproduzione di un MP3, viene visualizzato il tag ID3, durante la riproduzione di un CD ATRAC, vengono visualizzate le informazioni di testo create mediante SonicStage e simili, mentre durante la riproduzione di un file WMA, viene visualizzato il tag WMA.

Per cambiare le voci del display **B**, premere **(DSPL)**; per scorrere le voci del display **B**, premere **(SCRL)** sul telecomando a scheda o impostare "A.SCRL-ON" (pagina 12).

Suggerimento

Le voci visualizzate potrebbero non corrispondere, a seconda del tipo di disco, del formato di registrazione e delle impostazioni effettuate. Per ulteriori informazioni sui file MP3/WMA, vedere pagina 14; su CD ATRAC, vedere pagina 15.

Riproduzione ripetuta e in ordine casuale

1 Durante la riproduzione, premere più volte **(3)** (REP) o **(4)** (SHUF) fino a visualizzare l'impostazione desiderata.

| Selezionare | Per riprodurre |
|---------------------|-----------------------------|
| REP-TRACK | un brano in modo ripetuto. |
| REP-ALBM *1 | un album in modo ripetuto |
| REP-GP *2 | un gruppo in modo ripetuto. |
| SHUF-ALBM *1 | un album in modo casuale. |
| SHUF-GP *2 | un gruppo in modo casuale. |
| SHUF-DISC | un disco in modo casuale. |

*1 Durante la riproduzione di MP3/WMA.

*2 Durante la riproduzione di CD ATRAC.

Per tornare al modo di riproduzione normale, selezionare "REP-OFF" o "SHUF-OFF".

Radio

Memorizzazione e ricezione delle stazioni

Attenzione

Per la sintonizzazione delle stazioni durante la guida, utilizzare la funzione BTM (Best Tuning Memory, memorizzazione automatica delle emittenti con sintonia migliore) per evitare incidenti.

Memorizzazione automatica — BTM

1 Premere più volte (SOURCE) fino a visualizzare “TUNER”.

Per cambiare banda, premere più volte (MODE). È possibile selezionare FM1, FM2, FM3, MW o LW.

2 Tenere premuto (SENS/BTM) fino a quando “BTM” non lampeggia.

L'apparecchio memorizza le stazioni in corrispondenza dei tasti numerici in base all'ordine delle frequenze.

Quando l'impostazione è stata memorizzata, viene emesso un segnale acustico.

Memorizzazione manuale

1 Durante la ricezione della stazione che si desidera memorizzare, tenere premuto un tasto numerico (da ① a ⑥) fino a visualizzare “MEM”.

L'indicazione del tasto numerico appare nel display.

Nota

Se un'altra stazione viene memorizzata in corrispondenza dello stesso tasto numerico, la stazione memorizzata precedentemente viene sostituita.

Suggerimento

Se viene memorizzata una stazione RDS, viene inoltre memorizzata l'impostazione AF/TA (pagina 10).

Ricezione delle stazioni memorizzate

1 Selezionare la banda, quindi premere un tasto numerico (da ① a ⑥).

Sintonizzazione automatica

1 Selezionare la banda, quindi premere (SEEK) -/+ per ricercare una stazione.

La ricerca si arresta non appena l'apparecchio riceve una stazione. Ripetere questa procedura fino alla ricezione della stazione desiderata.

Suggerimento

Se si conosce la frequenza della stazione che si desidera ascoltare, tenere premuto (SEEK) -/+ per individuare la frequenza approssimativa, quindi premere più volte (SEEK) -/+ per regolare in modo fine la frequenza desiderata (sintonizzazione manuale).

RDS

Panoramica

L'RDS (sistema dati radio) è un servizio che consente alle stazioni radio FM di trasmettere informazioni digitali aggiuntive oltre al normale segnale in radiofrequenza.

Voci del display

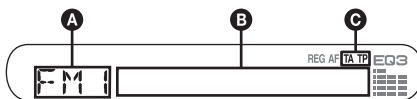

- A** Banda radio, funzione
- B** Frequenza*1 (nome del servizio del programma), dati RDS
- C** TA/TP*2

1 Durante la ricezione della stazione RDS, “” è visualizzato a sinistra dell'indicazione della frequenza.

*2 “TA” lampeggia durante la ricezione di notiziari sul traffico. “TP” si illumina durante la ricezione di una stazione che trasmette programmi sul traffico.

Per modificare le voci del display **B**, premere (DSPL).

Servizi RDS

Il presente apparecchio fornisce i servizi RDS in modo automatico come segue:

AF (frequenze alternative)

Consente di selezionare e sintonizzare di nuovo la stazione con il segnale più potente.

Utilizzando questa funzione, è possibile riprodurre in modo continuo lo stesso programma durante un viaggio di lunga durata, senza la necessità di sintonizzare di nuovo la stessa stazione manualmente.

continua alla pagina successiva →

TA (notiziari sul traffico)/**TP** (programma sul traffico)

Fornisce le informazioni/i programmi correnti relativi al traffico. Qualsiasi informazione/ programma ricevuta/o interrompe la riproduzione della sorgente selezionata.

PTY (tipi di programma)

Consente di visualizzare il tipo di programma in fase di ricezione, nonché di ricercare il tipo di programma selezionato. Consente inoltre di ricercare il tipo di programma selezionato.

CT (ora)

L'orologio viene regolato mediante i dati CT della trasmissione RDS.

Note

- È possibile che non tutte le funzioni RDS siano disponibili, a seconda del paese/della regione.
 - La funzione RDS non è disponibile quando il segnale è troppo debole o se la stazione sintonizzata non trasmette dati RDS.
-

Impostazione dei modi AF e TA/TP

1 Premere più volte **(AF/TA)** fino a visualizzare l'impostazione desiderata.

| Selezionare | Per |
|-------------------|--------------------------------------|
| AF-ON | attivare AF e disattivare TA. |
| TA-ON | attivare TA e disattivare AF. |
| AF, TA-ON | attivare entrambi i modi AF e TA. |
| AF, TA-OFF | disattivare entrambi i modi AF e TA. |

Memorizzazione di stazioni RDS con impostazione AF e TA

È possibile preselezionare le stazioni RDS insieme all'impostazione AF/TA. Se viene utilizzata la funzione BTM, vengono memorizzate solo le stazioni RDS con la stessa impostazione AF/TA.

Se si utilizza il modo di preselezione manuale, è possibile preselezionare le stazioni RDS e non RDS con impostazioni AF/TA distinte.

1 Impostare AF/TA, quindi memorizzare la stazione mediante la funzione BTM o manualmente.

Preimpostazione del volume dei notiziari sul traffico

È possibile preimpostare il livello del volume dei notiziari sul traffico in modo da poterli udire chiaramente.

- 1** Ruotare la manopola di controllo del volume per regolare il livello di volume.
- 2** Tenere premuto **(AF/TA)** fino a visualizzare "TA".

Ricezione dei notiziari di emergenza

Se è attivato il modo AF o TA, gli annunci di emergenza interrompono automaticamente la riproduzione della sorgente selezionata.

Mantenimento di un programma regionale — REG

Quando la funzione AF è attivata, le impostazioni predefinite di questo apparecchio limitano la ricezione a una regione specifica, in modo che la stazione sintonizzata non venga sostituita da una stazione regionale dal segnale più potente.

Se si intende lasciare tale area di ricezione regionale, impostare "REG-OFF" nel menu (pagina 12).

Nota

Questa funzione non è disponibile nel Regno Unito e in altre aree.

Funzione Local Link (solo per il Regno Unito)

Questa funzione consente di selezionare altre stazioni locali della stessa area, anche se non sono memorizzate in corrispondenza dei tasti numerici.

- 1** Durante la ricezione FM, premere un tasto numerico (da **(1)** a **(6)**) in corrispondenza del quale è memorizzata una stazione locale.
- 2** Entro 5 secondi, premere nuovamente il tasto numerico della stazione locale. Ripetere questa procedura fino alla ricezione della stazione locale desiderata.

Selezione di PTY

- 1 Premere **(PTY)** durante la ricezione FM.



Se la stazione sta trasmettendo dati PTY, viene visualizzato il nome del tipo di programma corrente.

- 2 Premere più volte **(PTY)** fino a visualizzare il tipo di programma desiderato.
- 3 Premere **(SEEK) +/-**.
L'apparecchio avvia la ricerca di una stazione che trasmette il tipo di programma selezionato.

Tipi di programma

NEWS (Notiziario), **AFFAIRS** (Attualità), **INFO** (Informazioni), **SPORT** (Sport), **EDUCATE** (Istruzione), **DRAMA** (Teatro), **CULTURE** (Cultura), **SCIENCE** (Scienza), **VARIED** (Vari), **POP M** (Musica pop), **ROCK M** (Musica rock), **EASY M** (Musica leggera), **LIGHT M** (Classica leggera), **CLASSICS** (Classica), **OTHER M** (Altri tipi di musica), **WEATHER** (Bollettino meteorologico), **FINANCE** (Finanza), **CHILDREN** (Programmi per bambini), **SOCIAL A** (Sociale), **RELIGION** (Religione), **PHONE IN** (Chat show), **TRAVEL** (Viaggi), **LEISURE** (Divertimento), **JAZZ** (Musica jazz), **COUNTRY** (Musica country), **NATION M** (Musica nazionale), **OLDIES** (Musica degli anni '50/'60), **FOLK M** (Musica folk), **DOCUMENT** (Documentari)

Nota

Non è possibile utilizzare questa funzione in paesi/regioni in cui non sono disponibili i dati PTY.

Impostazione di CT

- 1 Impostare "CT-ON" nel menu di impostazione (pagina 12).

Note

- La funzione CT potrebbe non essere disponibile anche durante la ricezione di una stazione RDS.
- L'ora impostata mediante la funzione CT e l'ora corrente potrebbero non corrispondere.

Altre funzioni

Modifica delle impostazioni audio

Regolazione delle caratteristiche dell'audio — BAL/FAD/SUB

È possibile regolare il bilanciamento, l'attenuazione e il volume del subwoofer.

- 1 Premere più volte il tasto di selezione fino a visualizzare "BAL", "FAD" o "SUB".

La voce cambia come riportato di seguito:

LOW*1 → **MID***1 → **HI***1 →

BAL (sinistro-destro) →

FAD (anteriore-posteriore) →

SUB (volume del subwoofer)*2 →

AUX*3

*1 Se è attivato EQ3 (pagina 11).

*2 Se l'uscita audio è impostata su "SUB" (pagina 12).

"ATT" viene visualizzato con il valore minimo e può essere regolato fino a un massimo di 20 incrementi.

*3 Se è attivata la sorgente AUX (pagina 12).

- 2 Ruotare la manopola di controllo del volume per regolare la voce desiderata.

Dopo 3 secondi, l'impostazione è completata e il display torna al modo di riproduzione/ricezione normale.

Con il telecomando a scheda

Al punto 2, per regolare la voce selezionata, premere

←, ↑, → o ↓.

Personalizzazione della curva dell'equalizzatore — EQ3

L'opzione "CUSTOM" di EQ3 consente di effettuare impostazioni dell'equalizzatore personalizzate.

- 1 Selezionare una sorgente, quindi premere più volte **(EQ3)** per selezionare "CUSTOM".
- 2 Premere più volte il tasto di selezione fino a visualizzare "LOW", "MID" o "HI".

continua alla pagina successiva →

3 Ruotare la manopola di controllo del volume per regolare la voce desiderata.

Il livello del volume può essere regolato per unità di 1 dB da -10 dB a +10 dB.

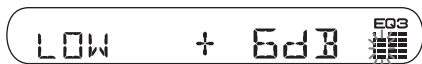

Ripetere i punti 2 e 3 per regolare la curva dell'equalizzatore.

Per ripristinare la curva dell'equalizzatore predefinita, tenere premuto il tasto di selezione prima del completamento dell'impostazione.

Dopo 3 secondi, l'impostazione è completata e il display torna al modo di riproduzione/ricezione normale.

Suggerimento

È inoltre possibile regolare altri tipi di equalizzatore.

Con il telecomando a scheda

Al punto 3, per regolare la voce selezionata, premere
←, ↑, → o ↓.

Regolazione delle voci di impostazione — SET

- 1 Tenere premuto il tasto di selezione.**
Viene visualizzato il display di impostazione.
- 2 Premere più volte il tasto di selezione fino a visualizzare la voce desiderata.**
- 3 Ruotare la manopola di controllo del volume per selezionare l'impostazione (ad esempio "ON" o "OFF").**
- 4 Tenere premuto il tasto di selezione.**
L'impostazione è completata e il display torna al modo di riproduzione/ricezione normale.

Nota

Le voci visualizzate sono diverse, a seconda della sorgente e dell'impostazione.

Con il telecomando a scheda

Al punto 3, premere ← o → per selezionare l'impostazione.

È possibile impostare le seguenti voci (per ulteriori informazioni, consultare la pagina di riferimento):

“●” indica l'impostazione predefinita.

CLOCK-ADJ (regolazione dell'orologio)
(pagina 4)

CT (ora)

Consente di impostare “CT-ON” o “CT-OFF” (●) (pagina 10, 11).

BEEP

Consente di impostare “BEEP-ON” (●) o “BEEP-OFF”.

AUX-A*1 (audio AUX)

Consente di impostare il display della sorgente AUX su “AUX-A-ON” (●) o su “AUX-A-OFF” (pagina 12).

SUB/REAR*1

Consente di impostare l'uscita audio.

– “SUB-OUT” (●): per trasmettere il segnale a un subwoofer.

– “REAR-OUT”: per trasmettere il segnale a un amplificatore di potenza.

DIM (attenuatore di luminosità)

Consente di modificare la luminosità del display.

– “DIM-ON”: per attenuare la luminosità del display.

– “DIM-OFF” (●): per disattivare l'attenuatore di luminosità.

ILM-1/ILM-2 (illuminazione)

Per cambiare il colore dell'illuminazione: “ILM-1” (●) o “ILM-2”.

DEMO*1 (dimostrazione)

Consente di impostare “DEMO-ON” (●) o “DEMO-OFF”.

A.SCRL (scorrimento automatico)

Per scorrere le voci visualizzate composte da un elevato numero di caratteri in modo automatico quando viene modificato il disco/album/gruppo/brano.

– “A.SCRL-ON”: per attivare lo scorrimento.

– “A.SCRL-OFF” (●): per disattivare lo scorrimento.

REG*2 (regionale)

Per impostare “REG-ON” (●) o “REG-OFF” (pagina 10).

LPF*3 (filtro passa basso)

Consente di selezionare la frequenza di taglio del subwoofer: “LPF OFF” (●), “LPF125Hz” o “LPF 78Hz”.

*1 Se l'apparecchio è spento.

*2 Durante la ricezione FM.

*3 Quando l'uscita audio è impostata su “SUB”.

Uso di apparecchi opzionali

Apparecchio audio ausiliare

Collegando un dispositivo audio portatile opzionale alla presa di ingresso AUX (minipresa stereo) dell'apparecchio, quindi selezionando la sorgente, è possibile ascoltare l'audio di tale dispositivo attraverso i diffusori dell'auto. Il livello del volume può essere regolato per qualsiasi differenza tra l'apparecchio e il dispositivo audio portatile. Seguire la procedura descritta di seguito:

Collegamento del dispositivo audio portatile

- 1 Spegner il dispositivo audio portatile.
- 2 Abbassare il volume dell'apparecchio.
- 3 Effettuare il collegamento all'apparecchio.

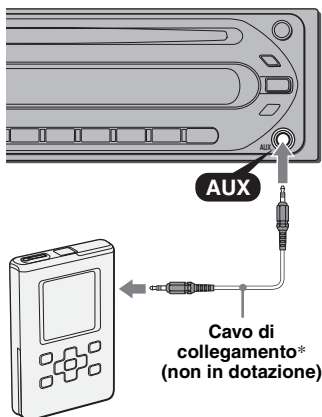

* Utilizzare una presa dritta.

Regolazione del livello del volume

Prima di avviare la riproduzione, assicurarsi di regolare il volume per ogni dispositivo audio.

- 1 Abbassare il volume dell'apparecchio.
- 2 Premere più volte (SOURCE) fino a visualizzare "AUX FRONT IN".
- 3 Avviare la riproduzione del dispositivo audio portatile a un livello di volume moderato.
- 4 Impostare il volume di ascolto desiderato sull'apparecchio.
- 5 Premere più volte il tasto di selezione fino a visualizzare "AUX", quindi ruotare la manopola di controllo del volume per regolare il livello di ingresso (± 6 dB).

Cambia CD/MD

Selezione del cambia dischi

- 1 Premere più volte (SOURCE) fino a visualizzare "CD" o "MD".
- 2 Premere più volte (MODE) fino a visualizzare il cambia dischi desiderato.

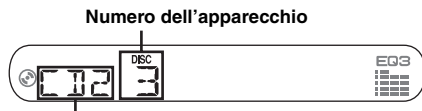

Viene avviata la riproduzione.

Come saltare album e dischi

- 1 Durante la riproduzione, premere (GP/ALBM) +/-.

| Per saltare | Premere (GP/ALBM) |
|-------------------------|---------------------------------------------------------------------|
| album | e rilasciare (tenere premuto un istante). |
| album in modo continuo | entro 2 secondi dal momento in cui viene rilasciato la prima volta. |
| dischi | più volte. |
| dischi in modo continuo | quindi premere di nuovo entro 2 secondi e tenere premuto. |

Riproduzione ripetuta e in ordine casuale

- 1 Durante la riproduzione, premere più volte (3) (REP) o (4) (SHUF) fino a visualizzare l'impostazione desiderata.

| Selezionare | Per riprodurre |
|-------------|----------------------------------------------------|
| REP-DISC*1 | un disco in modo ripetuto. |
| SHUF-CHGR*1 | i brani nel cambia dischi in ordine casuale. |
| SHUF-ALL*2 | i brani in tutti gli apparecchi in ordine casuale. |

*1 Se sono collegati uno o più cambia CD/MD.

*2 Se sono collegati uno o più cambia CD oppure due o più cambia MD.

Per ritornare al modo di riproduzione normale, selezionare "REP-OFF" o "SHUF-OFF".

Suggerimento

Mediante la funzione "SHUF-ALL", non è possibile riprodurre in ordine casuale i brani nei cambia CD insieme a quelli nei cambia MD.

Informazioni aggiuntive

Precauzioni

- Se l'auto è stata parcheggiata in un luogo esposto a luce solare diretta, attendere che l'apparecchio si raffreddi prima di utilizzarlo.
- L'antenna elettrica si estende automaticamente durante il funzionamento dell'apparecchio.

Formazione di condensa

Nei giorni di pioggia o in zone estremamente umide, è possibile che all'interno delle lenti e del display dell'apparecchio si formi della condensa. Di conseguenza, l'apparecchio potrebbe non funzionare correttamente. In tal caso, rimuovere il disco e attendere per circa un'ora fino a quando l'umidità non sia evaporata completamente.

Per mantenere una qualità audio elevata

Prestare attenzione a non versare bibite o altri liquidi sull'apparecchio o sui dischi.

Note sui dischi

- Per mantenere puliti i dischi, non toccarne la superficie. Afferrare i dischi dal bordo.
- Riporre i dischi nell'apposita custodia o nell'apposito contenitore quando non vengono utilizzati.
- Non esporre i dischi a calore o a temperature elevate. Evitare di lasciarli all'interno di auto parcheggiate e su cruscotti/ripianti posteriori.
- Non incollare etichette né utilizzare dischi con residui di colla o inchiostro. Se vengono utilizzati questi tipi di disco, i residui possono causare l'arresto del disco, provocando problemi di funzionamento o rovinando il disco stesso.



- Non utilizzare dischi su cui sono applicati etichette o adesivi. Utilizzando tali dischi, è possibile che si verifichino i seguenti problemi di funzionamento:
 - Impossibilità di estrarre il disco (staccandosi dal disco, l'etichetta o l'adesivo causano l'inceppamento del meccanismo di espulsione).
 - Impossibilità di leggere correttamente i dati audio (ad esempio, la riproduzione salta oppure è impossibile riprodurre) poiché il restringimento dovuto al calore dell'etichetta o dell'adesivo ha provocato la deformazione del disco.

- Non riprodurre dischi dalla forma irregolare (ad esempio a forma di cuore, quadrato o stella) con questo apparecchio, onde evitare problemi di funzionamento all'apparecchio stesso. Non utilizzare questo genere di dischi.
- Non è possibile riprodurre CD da 8 cm.
- Prima della riproduzione, pulire i dischi con un panno apposito disponibile in commercio. Pulire il disco procedendo dal centro verso l'esterno. Non utilizzare solventi quali benzene, acqueragia, detergenti disponibili in commercio o spray antistatici per dischi analogici.



Note sui dischi CD-R/CD-RW

- È possibile che alcuni CD-R/CD-RW (a seconda dell'apparecchio utilizzato per la registrazione o delle condizioni del disco) non possano essere riprodotti mediante il presente apparecchio.
- Non è possibile riprodurre dischi CD-R/CD-RW non finalizzati.

Dischi audio codificati mediante tecnologie di protezione dei diritti d'autore

Questo prodotto è stato progettato per la riproduzione di dischi conformi allo standard CD (Compact Disc).

Recentemente, alcune case discografiche hanno lanciato sul mercato vari dischi audio codificati mediante tecnologie di protezione dei diritti d'autore. Si noti che alcuni di questi dischi non sono conformi allo standard CD e pertanto non è possibile riprodurli utilizzando il presente prodotto.

Nota sui DualDisc

Un DualDisc è un disco a due lati che abbinava materiale registrato su DVD su un lato e materiale audio digitale sull'altro. Tuttavia, poiché il lato del materiale audio non è conforme allo standard del Compact Disc (CD), la riproduzione su questo prodotto non è garantita.

Informazioni sui file MP3/WMA

MP3, l'acronimo di MPEG-1 Audio Layer-3, è un formato standard di compressione dei file musicali che consente di comprimere i dati audio di un CD fino a circa 1/10 delle dimensioni originali. WMA, l'acronimo di Windows Media Audio, è un altro formato standard di compressione dei file musicali che consente di comprimere i dati audio di un CD fino a circa 1/22* delle dimensioni originali.

* solo per 64 kbps

- Il presente apparecchio è compatibile con il formato ISO 9660 livello 1/livello 2, con il formato di espansione Joliet/Romeo e con il formato multisessione.

- Numero massimo di:
 - cartelle (album): 150, incluse la cartella radice e le cartelle vuote.
 - file MP3/WMA (brani) e cartelle contenuti in un disco: 300 (se il nome di una cartella/di un file contiene molti caratteri, è possibile che tale numero sia inferiore a 300).
 - il numero di caratteri che è possibile visualizzare per un nome di cartella/file è 32 (Joliet) o 64 (Romeo)
- Le versioni tag ID3 1.0, 1.1, 2.2, 2.3 e 2.4 sono pertinenti solo al formato MP3. Il tag ID è composto da 15/30 caratteri (1.0 e 1.1) o da 63/126 caratteri (2.2, 2.3 e 2.4). Il tag WMA è composto da 63 caratteri.

Ordine di riproduzione di file MP3/WMA

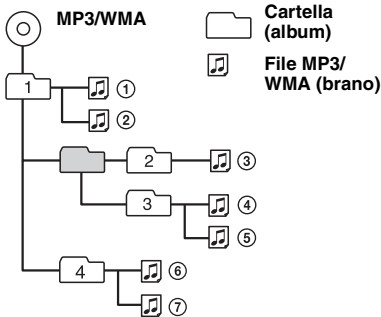

Note

- Durante l'assegnazione di un nome a un file MP3/WMA, assicurarsi di aggiungere al nome del file l'estensione ".mp3"/".wma".
- Durante la riproduzione di un file MP3 VBR (velocità di trasmissione variabile) o mentre si procede rapidamente in avanti/all'indietro, è possibile che il tempo di riproduzione trascorso non venga visualizzato correttamente.
- Se il disco è registrato in multisessione, viene riconosciuto e riprodotto solo il primo brano nel formato della prima sessione (tutti gli altri formati vengono ignorati). La priorità del formato è CD-DA, CD ATRAC e MP3/WMA.
 - Se il primo brano è un CD-DA, solo il CD-DA della prima sessione viene riprodotto.
 - Diversamente, viene riprodotta una sessione CD ATRAC o MP3/WMA. Se il disco non contiene dati nei formati di cui sopra, viene visualizzato "NO MUSIC".

Note sul formato MP3

- Assicurarsi di finalizzare il disco prima di utilizzarlo con l'apparecchio.
- Se viene riprodotto un file MP3 ad alta velocità di trasmissione, ad esempio 320 kbps, è possibile che l'audio sia soggetto a interruzioni.

Note sul formato WMA

- Non è possibile riprodurre i file creati mediante compressione senza perdita di dati.
- Non è possibile riprodurre i file protetti da copyright.

Informazioni sui CD ATRAC

Formato ATRAC3plus

ATRAC3, l'acronimo di Adaptive Transform Acoustic Coding3, è una tecnologia di compressione audio che consente di comprimere i dati audio di un CD fino a circa 1/10 delle dimensioni originali. ATRAC3plus, un formato esteso di ATRAC3, comprime i dati di un CD audio fino a circa 1/20 delle dimensioni originali. Il presente apparecchio accetta entrambi i formati ATRAC3 e ATRAC3plus.

CD ATRAC

I CD ATRAC sono dati di CD audio registrati che vengono compressi nel formato ATRAC3 o ATRAC3plus utilizzando un software autorizzato, ad esempio SonicStage 2.0 o successivo oppure SonicStage Simple Burner.

- Numero massimo di:
 - cartelle (gruppi): 255
 - file (brani): 999
- Vengono visualizzati i caratteri relativi al nome di una cartella/di un file e le informazioni di testo create mediante SonicStage.

Per ulteriori informazioni su CD ATRAC, consultare il manuale di SonicStage o di SonicStage Simple Burner.

Nota

Assicurarsi di creare un CD ATRAC utilizzando il software autorizzato, quale ad esempio SonicStage 2.0 o successivo oppure SonicStage Simple Burner 1.0 o 1.1.

Per eventuali domande o problemi riguardanti l'apparecchio non trattati nel presente manuale, rivolgersi al più vicino rivenditore Sony.

Sostituzione della batteria al litio del telecomando a scheda

In condizioni normali, la batteria dura circa 1 anno. Il ciclo di vita può risultare più breve in funzione delle condizioni di utilizzo.

Quando la batteria si scarica, il raggio d'azione del telecomando a scheda risulta ridotto.

Sostituire la batteria con una batteria al litio CR2025 nuova. L'uso di batterie diverse potrebbe comportare il rischio di incendi o esplosioni.

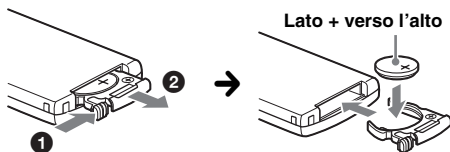

Note sulla batteria al litio

- Tenere la batteria al litio fuori dalla portata dei bambini. Se la batteria viene ingerita, consultare immediatamente un medico.
- Pulire la batteria con un panno asciutto per assicurare un perfetto contatto.
- Assicurarsi di rispettare la corretta polarità durante l'inserimento della batteria.
- Non afferrare la batteria con pinze di metallo, in quanto potrebbe verificarsi un corto circuito.

AVVERTENZA

La batteria può esplodere se usata scorrettamente. Pertanto, non deve essere ricaricata, smontata o gettata nel fuoco.

Sostituzione del fusibile

Per la sostituzione del fusibile, assicurarsi di utilizzare un fusibile dello stesso amperaggio di quello indicato sull'originale. Se il fusibile si brucia, controllare i collegamenti dell'alimentazione e sostituire il fusibile. Se dopo la sostituzione il fusibile si brucia di nuovo, è possibile che si tratti di un problema interno. In tal caso, rivolgersi al più vicino rivenditore Sony.

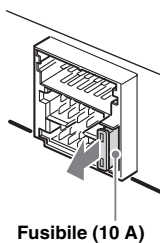

Pulizia dei connettori

Se i connettori tra l'apparecchio e il pannello anteriore sono sporchi, l'apparecchio potrebbe non funzionare correttamente. Per evitare questo problema, aprire il pannello anteriore, rimuoverlo (pagina 4), quindi pulire i connettori con un bastoncino di cotone imbevuto di alcol. Non esercitare forza eccessiva. Diversamente, i connettori potrebbero venire danneggiati.

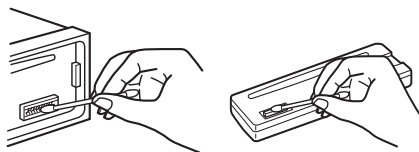

Unità principale

Lato posteriore del pannello

Note

- Per motivi di sicurezza, spegnere il motore prima di pulire i connettori e rimuovere la chiave dal bloccetto di accensione.
- Non toccare mai direttamente i connettori con le dita o con oggetti di metallo.

Rimozione dell'apparecchio

1 Rimuovere la cornice di protezione.

- 1 Rimuovere il pannello anteriore (pagina 4).
- 2 Inserire le chiavi di rilascio nella cornice di protezione.

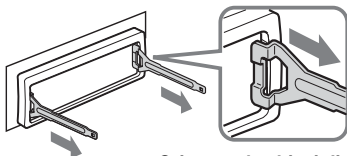

Orientare le chiavi di rilascio come illustrato.

- 3 Estrarre le chiavi di rilascio per rimuovere la cornice di protezione.

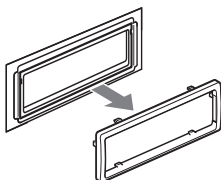

2 Rimuovere l'apparecchio.

- 1 Inserire contemporaneamente entrambe le chiavi di rilascio fino a farle scattare in posizione.

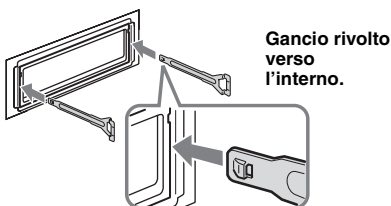

- 2 Estrarre le chiavi di rilascio per sbloccare l'apparecchio.

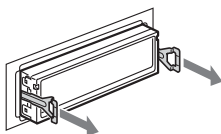

- 3 Rimuovere l'apparecchio dalla struttura facendolo scorrere.

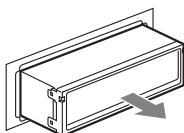

Caratteristiche tecniche

Lettoce CD

Rapporto segnale-rumore: 120 dB
Risposta in frequenza: 10 – 20.000 Hz
Wow e flutter: al di sotto del limite misurabile

Sintonizzatore*

FM

Gamma di frequenze: 87,5 – 108,0 MHz
Terminale dell'antenna: connettore antenna esterna
Frequenza intermedia: 10,7 MHz/450 kHz
Sensibilità utilizzabile: 9 dBf
Selettività: 75 dB a 400 kHz
Rapporto segnale-rumore: 67 dB (stereo), 69 dB (mono)

Distorsione armonica a 1 kHz: 0,5 % (stereo), 0,3 % (mono)

Separazione: 35 dB a 1 kHz

Risposta in frequenza: 30 – 15.000 Hz

MW/LW

Gamma di frequenze:

MW: 531 – 1.602 kHz

LW: 153 – 279 kHz

Terminale dell'antenna: connettore antenna esterna

Frequenza intermedia: 10,7 MHz/450 kHz

Sensibilità: MW: 30 µV, LW: 40 µV

* di cui al par. 3 dell'Allegato A al D.M. 25/06/85 e al par. 3 dell'Allegato 1 al D.M. 27/08/87

Amplificatore di potenza

Uscite: uscite diffusori (connettori a tenuta)

Impedenza diffusori: 4 – 8 ohm

Uscita di potenza massima: 50 W × 4 (a 4 ohm)

Generali

Uscite:

Terminali di uscita audio (anteriori/posteriori commutabili)

Terminale di controllo del relè dell'antenna elettrica

Terminale di controllo dell'amplificatore di potenza

Ingressi:

Terminale di ingresso dell'antenna

Presa di ingresso AUX (minipresa stereo)

Terminale di ingresso audio BUS

Terminale di ingresso controllo BUS

Comandi relativi al tono:

Low (basso): ±10 dB a 60 Hz (XPLOD)

Mid (medio): ±10 dB a 1 kHz (XPLOD)

High (alto): ±10 dB a 10 kHz (XPLOD)

Requisiti di alimentazione: batteria auto da 12 V CC (massa negativa)

Dimensioni: circa 178 × 50 × 181 mm (l/a/p)

Dimensioni di montaggio: circa 182 × 53 × 163,5 mm (l/a/p)

Peso: circa 1,2 kg

Accessori in dotazione:

Telecomando a scheda: RM-X151

Elementi per l'installazione e i collegamenti (1 set)

continua alla pagina successiva → 17

Accessori/apparecchi opzionali:

Cavo BUS (in dotazione con un cavo a piedini RCA): RC-61 (1 m), RC-62 (2 m), RC-30RN (in vendita presso le autoconcessionarie)
Cambia CD (10 dischi): CDX-757MX
Cambia CD (6 dischi): CDX-T70MX, CDX-T69
Cambia MD (6 dischi): MDX-66XLP
Selettore di sorgente: XA-C30

È possibile che il rivenditore non supporti alcuni degli accessori di cui sopra. Per ulteriori informazioni, rivolgersi al rivenditore.

Brevetti degli Stati Uniti d'America e di altri Paesi concessi su licenza dai Dolby Laboratories.

Tecnologia di codifica audio MPEG Layer-3 e brevetti su licenza del Fraunhofer IIS e della Thomson.

Il design e le caratteristiche tecniche sono soggetti a modifiche senza preavviso.



- Leghe saldanti prive di piombo sono utilizzate per la saldatura di determinati componenti. (oltre l'80%)
- Determinati circuiti stampati non contengono ritardanti alla fiamma alogenati.
- Le parti estetiche non contengono ritardanti alla fiamma alogenati.
- La stampa del cartone è realizzata con inchiostro a base di olio vegetale privo di Composti organici volatili (VOC).
- Come materiale di riempimento per l'imballaggio non viene utilizzato polistirolo espanso.

Guida alla soluzione dei problemi

Fare riferimento alla seguente lista di verifica per risolvere la maggior parte dei problemi che si potrebbero verificare durante l'uso di questo apparecchio.

Prima di esaminare l'elenco che segue, verificare le procedure di collegamento e d'uso dell'apparecchio.

Generali

L'apparecchio non riceve alimentazione.

- Verificare i collegamenti. Se questi sono corretti, controllare il fusibile.
- Se l'apparecchio viene spento e il display disattivato, non è possibile utilizzarlo mediante il telecomando.
→ Accendere l'apparecchio.

L'antenna elettrica non si estende.

L'antenna elettrica non dispone di scatola a relè.

L'audio non viene emesso.

- Il volume è troppo basso.
- È attivata la funzione ATT.
- La posizione del comando di attenuazione "FAD" non è appropriata per un sistema a 2 diffusori.

Non viene emesso alcun segnale acustico.

- Il segnale acustico è disattivato (pagina 12).
- Un amplificatore di potenza opzionale è collegato e l'amplificatore incorporato non viene utilizzato.

Il contenuto della memoria è stato cancellato.

- È stato premuto il tasto RESET.
→ Reinserire i dati in memoria.
- Il cavo di alimentazione o la batteria sono stati scollegati.
- Il cavo di alimentazione non è collegato correttamente.

Le stazioni memorizzate e l'ora esatta sono cancellate.

Si è bruciato il fusibile.

Quando si cambia la posizione della chiave di accensione, viene emesso un disturbo.

I cavi non sono collegati correttamente al connettore di alimentazione accessoria dell'auto.

Il display viene disattivato/non viene visualizzato nella relativa finestra.

- L'attenuatore di luminosità è impostato su "DIM-ON" (pagina 12).
- Il display scompare tenendo premuto (OFF).
→ Tenere di nuovo premuto (OFF)
sull'apparecchio fino a visualizzare il display.
- I connettori sono sporchi (pagina 16).

Riproduzione di CD

Non è possibile inserire un disco.

- Nell'alloggiamento è presente un altro disco.
- Il disco è stato inserito forzatamente in senso contrario o nel modo sbagliato.

Il disco non viene riprodotto.

- Il disco è difettoso o sporco.
- I CD-R/CD-RW non sono per uso audio (pagina 14).

Non è possibile riprodurre file in formato MP3/WMA.

Il disco non è compatibile con il formato e la versione MP3/WMA (pagina 14).

I file MP3/WMA necessitano di un tempo maggiore prima di poter essere riprodotti.

- Per i dischi indicati di seguito, l'avvio della riproduzione necessita di un tempo maggiore:
- dischi registrati con una struttura ad albero complessa.
 - dischi registrati in multisessione.
 - dischi ai quali è possibile aggiungere dati.

Non è possibile riprodurre il CD ATRAC.

- Il disco non è stato creato mediante un software autorizzato, quale SonicStage o SonicStage Simple Burner.
- I brani che non sono inclusi nel gruppo non possono essere riprodotti.

Le voci del display non scorrono.

- Per i dischi che presentano molti caratteri, tali voci potrebbero non scorrere.
 - “A.SCRL” è impostato su “OFF”.
 - Impostare “A.SCRL-ON” (pagina 12) o premere **(SCRL)** sul telecomando a scheda.
-

L'audio salta.

- L'installazione non è corretta.
 - Installare l'apparecchio con un'angolazione inferiore a 45° in una parte stabile dell'auto.
 - Il disco è difettoso o sporco.
-

**I tasti per le operazioni non funzionano.
Il disco non viene espulso.**

Premere il tasto RESET (pagina 4).

Ricezione radiofonica**Non è possibile ricevere le stazioni.
L'audio è disturbato.**

- Collegare il cavo di controllo dell'antenna elettrica il cavo di alimentazione accessoria al cavo di alimentazione di un preamplificatore di antenne per auto (solo se l'auto dispone di antenna FM/MW/LW incorporata sul vetro posteriore/laterale).
 - Verificare il collegamento dell'antenna dell'auto.
 - L'antenna dell'auto non si estende.
 - Verificare il collegamento del cavo di controllo dell'antenna elettrica.
 - Verificare la frequenza.
-

Non è possibile effettuare la sintonizzazione preselezionata.

- Memorizzare la frequenza corretta.
 - Il segnale di trasmissione è eccessivamente debole.
-

La sintonizzazione automatica non funziona.

- L'impostazione del modo di ricerca locale non è corretta.
 - La sintonizzazione si arresta troppo di frequente: Premere **(SENS)** fino a visualizzare “LOCAL-ON”.
 - La sintonizzazione non si arresta in corrispondenza di una stazione: Premere più volte **(SENS)** fino a visualizzare “MONO-ON” o “MONO-OFF” (FM) o “LOCAL-OFF” (MW/LW).
 - Il segnale di trasmissione è eccessivamente debole.
 - Eseguire la sintonizzazione manuale.
-

Durante la ricezione FM, l'indicazione “ST” lampeggia.

- Sintonizzare la frequenza in modo corretto.
 - Il segnale di trasmissione è eccessivamente debole.
 - Premere **(SENS)** per impostare il modo di ricezione monofonico su “MONO-ON”.
-

Un programma FM trasmesso in stereofonia viene ricevuto in monofonia.

L'apparecchio è impostato sul modo di ricezione monofonico.

→ Premere **(SENS)** fino a visualizzare “MONO-OFF”.

RDS**Dopo alcuni secondi di ascolto, si avvia la ricerca (SEEK).**

La stazione non è TP oppure il segnale è debole.
→ Disattivare il modo TA (pagina 10).

Non viene trasmesso alcun notiziario sul traffico.

- Attivare il modo TA (pagina 10).
 - La stazione non trasmette notiziari sul traffico pur essendo una stazione TP.
 - Sintonizzarsi su un'altra stazione.
-

PTY visualizza “-----”.

- La stazione corrente non è una stazione RDS.
 - I dati RDS non vengono ricevuti.
 - La stazione non specifica il tipo di programma.
-

Messaggi e indicazioni di errore**BLANK*¹**

Sull' MD non sono stati registrati brani. *²

→ Riprodurre un MD contenente brani registrati.

ERROR*¹

- Il disco è sporco o è stato inserito in senso contrario. *²
 - Pulire il disco o inserirlo correttamente.
 - È stato inserito un disco vuoto.
 - Il disco non viene riprodotto per un problema non specificato.
 - Inserire un altro disco.
-

FAILURE

I collegamenti di diffusori/amplificatori non sono corretti.

→ Consultare la guida all'installazione del presente modello per verificare i collegamenti.

LOAD

Il cambio dischi sta caricando il disco.

→ Attendere che il disco venga caricato.

L. SEEK +/-

Il modo di ricerca locale è attivato durante la sintonizzazione automatica.

NO AF

Non esiste alcuna frequenza alternativa per la stazione corrente.

→ Premere **(SEEK) +/-** mentre il nome del servizio del programma lampeggia. L'apparecchio avvia la ricerca di un'altra frequenza con gli stessi dati PI (Programme Identification) (viene visualizzata l'indicazione “PI SEEK”).

NO DISC

Nel cambio CD/MD non sono inseriti dischi.

→ Inserire i dischi nel cambio dischi.

NO ID3

Il file MP3 non include informazioni sui tag ID3.

NO INFO

Nel file ATRAC3/ATRAC3plus o WMA non sono presenti informazioni di testo.

continua alla pagina successiva →

NO MAG

Il contenitore di dischi non è inserito nel cambia CD.

→ Inserire il contenitore di dischi nel cambia dischi.

NO MUSIC

Il disco inserito non contiene file musicali.

→ Inserire un CD musicale nel presente apparecchio o in un cambia dischi compatibile con il formato MP3.

NO NAME

Il brano non contiene il nome del brano/album/gruppo/disco.

NO TP

L'apparecchio continua la ricerca di stazioni TP disponibili.

NOT READ

Le informazioni sul disco non sono state lette dall'apparecchio.

→ Caricare il disco, quindi selezionarlo dall'elenco.

NOTREADY

Il coperchio del cambia MD è aperto o gli MD non sono inseriti correttamente.

→ Chiudere il coperchio o inserire gli MD correttamente.

OFFSET

Potrebbe essersi verificato un problema interno.

→ Verificare i collegamenti. Se l'indicazione di errore rimane visualizzata, rivolgersi al più vicino rivenditore Sony.

READ

È in corso la lettura di tutte le informazioni relative ai brani e ai gruppi del disco.

→ Una volta terminata l'operazione, la riproduzione viene avviata automaticamente. Potrebbe essere necessario attendere alcuni minuti, a seconda della struttura del disco.

RESET

L'unità CD e il cambia CD/MD non funzionano a causa di un problema non specificato.

→ Premere il tasto RESET (pagina 4).

“L L L L” o “r r r r”

Mentre si procede rapidamente all'indietro/in avanti, sono stati raggiunti l'inizio o la fine del disco e non è possibile andare oltre.

“_”

L'apparecchio non supporta la visualizzazione di un determinato carattere.

*1 In caso di errori durante la riproduzione di un CD o di un MD, nel display non viene visualizzato il numero di disco del CD o dell'MD.

*2 Il numero del disco che causa l'errore viene visualizzato nel display.

Se le soluzioni riportate non risolvono il problema, rivolgersi al più vicino rivenditore Sony.







Se l'apparecchio viene portato in un centro di assistenza a causa di un problema relativo alla riproduzione di un CD, assicurarsi di portare il disco utilizzato al momento in cui si è verificato il problema.

Welkom!

Dank u voor de aankoop van deze Sony Compact Disc Player. U kunt tijdens het rijden genieten van de volgende functies.

• CD's afspelen

U kunt CD-DA's (met CD TEXT*), CD-R's/CD-RW's (ook MP3-/WMA-bestanden die in meerdere sessies zijn opgenomen (pagina 14)) en ATRAC CD's (ATRAC3- en ATRAC3plus-indeling (pagina 15)) afspelen.

| Soorten discs | Label op de disc | |
|------------------------|-----------------------------------------------------------------------------------|-----------------------------------------------------------------------------------|
| CD-DA |  |  |
| MP3 WMA ATRAC CD |  |  |
| |  |  |

• Radio-ontvangst

- U kunt maximaal 6 zenders per band opslaan (FM1, FM2, FM3, MW en LW).
- **BTM** (Best Tuning Memory): met het apparaat worden zenders met sterke signalen geselecteerd en opgeslagen.

• RDS-diensten

U kunt FM-zenders met RDS (Radio Data System) gebruiken.

• Geluid regelen

EQ3: u kunt een equalizercurve voor 7 soorten muziek kiezen.

• Optionele apparaten bedienen

Naast afspelen met dit apparaat kunt u ook optionele CD/MD-wisselaars bedienen.

• Extra apparatuur aansluiten

U kunt een draagbaar audioapparaat aansluiten op de AUX-ingang aan de voorkant van het apparaat.

* Een CD TEXT disc is een CD-DA die informatie bevat, zoals discnamen, artiestennamen en tracknamen.

Zie voor het monteren en aansluiten van het apparaat de bijgeleverde handleiding "Installatie en aansluitingen".

Waarschuwing als het contactslot van de auto geen ACC-positie heeft

Als de motor is uitgeschakeld, moet u op **OFF** drukken en deze toets ingedrukt houden tot het display verdwijnt.

Als u dit niet doet, wordt het display niet uitgeschakeld en raakt de accu uitgeput.

CLASS 1 LASER PRODUCT

Dit label bevindt zich aan de onderkant van het apparaat.



Verwijdering van oude elektrische en elektronische apparaten (Toepasbaar in de Europese Unie en andere Europese landen met gescheiden ophaalsystemen)

Het symbool op het product of op de verpakking wijst erop dat dit product niet als huishoudelijk afval mag worden behandeld. Het moet echter naar een plaats worden gebracht waar elektrische en elektronische apparatuur wordt gerecycled. Als u ervoor zorgt dat dit product op de correcte manier wordt verwijderd, voorkomt u voor mens en milieu negatieve gevolgen die zich zouden kunnen voordoen in geval van verkeerde afvalbehandeling. De recycling van materialen draagt bij tot het vrijwaren van natuurlijke bronnen. Voor meer details in verband met het recyclen van dit product, neemt u contact op met de gemeentelijke instanties, het bedrijf of de dienst belast met de verwijdering van huishoudafval of de winkel waar u het product hebt gekocht.

SonicStage en het bijbehorende logo zijn handelsmerken van Sony Corporation. ATRAC, ATRAC3, ATRAC3plus en de bijbehorende logo's zijn handelsmerken van Sony Corporation.



Microsoft, Windows Media en het Windows-logo zijn geregistreerde handelsmerken van Microsoft Corporation in de VS en/of andere landen.

Aan de slag

| | |
|------------------------------------------|---|
| Het apparaat opnieuw instellen | 4 |
| De klok instellen | 4 |
| Het voorpaneel verwijderen | 4 |
| Het voorpaneel bevestigen | 5 |

Bedieningselementen en algemene handelingen

| | |
|------------------------------------------|---|
| Hoofdeenheid | 6 |
| Kaartafstandsbediening RM-X151 | 6 |

CD

| | |
|-------------------------------------------------|---|
| Displayitems | 8 |
| Herhaaldelijk en willekeurig afspelen | 8 |

Radio

| | |
|-------------------------------------------|----|
| Zenders opslaan en ontvangen | 9 |
| Automatisch opslaan — BTM | 9 |
| Handmatig opslaan | 9 |
| De opgeslagen zenders ontvangen | 9 |
| Automatisch afstemmen | 9 |
| RDS | 9 |
| Overzicht | 9 |
| AF en TA/TP instellen | 10 |
| PTY selecteren | 10 |
| CT instellen | 11 |

Andere functies

| | |
|-------------------------------------------|----|
| De geluidsinstellingen wijzigen | 11 |
| De geluidskenmerken aanpassen | |
| — BAL/FAD/SUB | 11 |
| De equalizercurve aanpassen | |
| — EQ3 | 11 |
| Instelitems aanpassen — SET | 12 |
| Optionele apparaten gebruiken | 12 |
| Extra audioapparatuur | 12 |
| CD/MD-wisselaar | 13 |

Aanvullende informatie

| | |
|--------------------------------------|----|
| Voorzorgsmaatregelen | 14 |
| Opmerkingen over discs | 14 |
| Informatie over | |
| MP3-/WMA-bestanden | 14 |
| Informatie over ATRAC CD's | 15 |
| Onderhoud | 15 |
| Het apparaat verwijderen | 16 |
| Technische gegevens | 17 |
| Problemen oplossen | 17 |
| Foutmeldingen/berichten | 19 |

Aan de slag

Het apparaat opnieuw instellen

Voordat u het apparaat voor het eerst gaat gebruiken of na het vervangen van de accu of het wijzigen van de aansluitingen, moet u het apparaat opnieuw instellen.

Maak het voorpaneel los en druk met een puntig voorwerp, zoals een balpen, op de RESET toets.

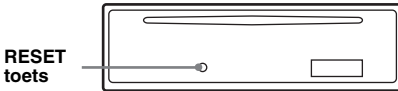

Opmerking

Als u op de RESET toets drukt, worden de klokinstelling en bepaalde opgeslagen gegevens gewist.

De klok instellen

De digitale klok werkt met het 24-uurs systeem.

1 Houd de selectietoets ingedrukt.

Het instelvenster wordt weergegeven.

2 Druk herhaaldelijk op de selectietoets tot "CLOCK-ADJ" wordt weergegeven.

3 Druk op **(DSPL)**.

De aanduiding voor het uur gaat knipperen.

4 Draai de volumeregelaar om het uur en de minuten in te stellen.

Als u de digitale aanduiding wilt verplaatsen, drukt u op **(DSPL)**.

5 Druk op de selectietoets.

Het instellen is voltooid en de klok begint te lopen.

Als u de klok wilt weergeven, drukt u op **(DSPL)**. Druk nogmaals op **(DSPL)** om terug te keren naar het vorige display.

Tip

U kunt de klok automatisch instellen met de RDS-functie (pagina 11).

Met de kaartafstandsbediening

Als u in stap 4 het uur en de minuten wilt instellen, drukt u op **↑** of **↓**.

Het voorpaneel verwijderen

U kunt het voorpaneel van het apparaat verwijderen om diefstal te voorkomen.

Waarschuwingstoon

Wanneer u het contact in de stand OFF zet zonder het voorpaneel te verwijderen, hoort u de waarschuwingstoon enkele seconden.

U hoort de waarschuwingstoon alleen als de ingebouwde versterker wordt gebruikt.

1 Druk op **(OFF)**.

Het apparaat wordt uitgeschakeld.

2 Druk op **↑** en trek het voorpaneel naar u toe.

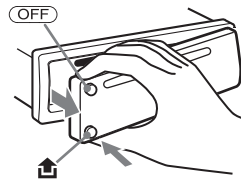

Opmerkingen

- Laat het voorpaneel niet vallen en druk niet te hard op het voorpaneel en het display.
- Stel het voorpaneel niet bloot aan hitte/hoge temperaturen of vocht. Laat het voorpaneel niet achter in een geparkeerde auto of op het dashboard/de hoedenplank.

Het voorpaneel bevestigen

Bevestig deel (A) van het voorpaneel aan deel (B) van het apparaat, zoals in de afbeelding wordt weergegeven, en druk op de linkerkant van het voorpaneel tot dit vastklikt.

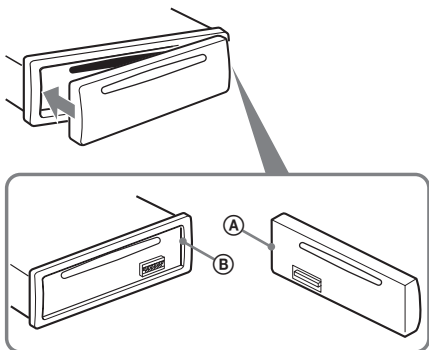

Opmerking

Plaats niets op de binnenkant van het voorpaneel.

Hoofdeenheid

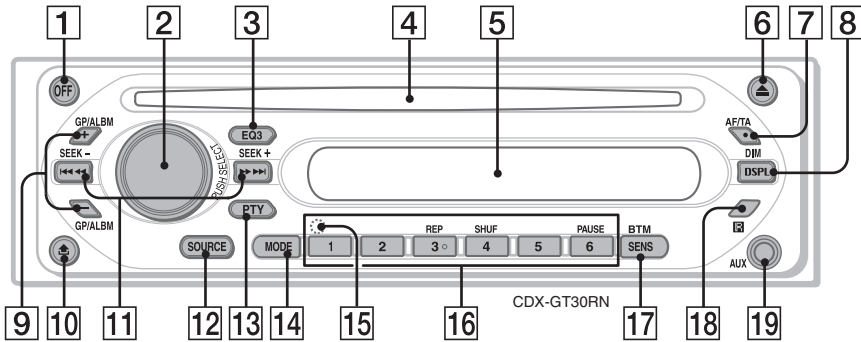

Kaartafstandsbediening RM-X151

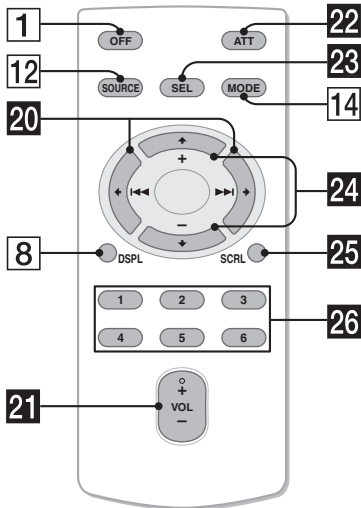

Zie de volgende pagina's voor meer informatie. De overeenkomstige toetsen op de kaartafstandsbediening bedienen dezelfde functies als die op het apparaat.

- 1 **OFF toets**
Uitschakelen; de bron stoppen.
- 2 **Volumeregelpknop/selectietoets 11**
Volume aanpassen (draaien); instelitems selecteren (indrukken en draaien).
- 3 **EQ3 (equalizer) toets 11**
Een equalizertype (XPLOD, VOCAL, CLUB, JAZZ, NEW AGE, ROCK, CUSTOM of OFF) selecteren.
- 4 **Discsleuf**
Plaats de disc (met het label omhoog) en het afspelen begint.
- 5 **Display**
- 6 **▲ (uitwerpen) toets**
De disc uitwerpen.
- 7 **AF (alternatieve frequenties)/ TA (verkeersinformatie) toets 10**
AF en TA/TP in RDS instellen.
- 8 **DSPL (display)/DIM (dimmer) toets 4, 8**
Displayitems wijzigen (indrukken); de helderheid van het display wijzigen (ingedrukt houden).
- 9 **GP*1/ALBM*2 +/- toetsen*3**
Groepen/albums overslaan (indrukken); groepen/albums blijven overslaan (ingedrukt houden).
- 10 **🏠 (voorpaneel losmaken) toets 4**

11 SEEK +/- toetsen

CD:

Tracks overslaan (indrukken); tracks blijven overslaan (indrukken, vervolgens binnen 1 seconde nogmaals indrukken en vasthouden); een track snel terug-/vooruitspoelen (ingedrukt houden).

Radio:

Automatisch afstemmen op zenders (indrukken); handmatig zoeken naar zenders (ingedrukt houden).

12 SOURCE toets

Inschakelen; de bron wijzigen (radio/CD/MD*4/AUX).

13 PTY (programmatype) toets 9, 10

PTY in RDS selecteren.

14 MODE toets 9, 13

De radioband (FM/MW/LW) selecteren/het apparaat selecteren*5.

15 RESET toets (achter het voorpaneel) 4

16 Cijfertoetsen

CD/MD*4:

③ : REP 8, 13

④ : SHUF 8, 13

⑥ : PAUSE*6

Afspelen onderbreken. Druk nogmaals op de toets om te annuleren.

Radio:

De opgeslagen zenders ontvangen (indrukken); zenders opslaan (ingedrukt houden).

17 SENS/BTM toets 9

Slechte ontvangst verbeteren: LOCAL/MONO (indrukken); de BTM-functie starten (ingedrukt houden).

18 Ontvanger voor de kaartafstandsbediening 13

19 AUX-ingang 12

Voor het aansluiten van een draagbaar audioapparaat.

De volgende toetsen op de kaartafstandsbediening verschillen van de toetsen op het apparaat of hebben andere functies dan de toetsen op het apparaat.

20 ← (I◀◀)/→ (▶▶) toetsen

CD/Radio bedienen, heeft dezelfde functie als (SEEK) +/- op het apparaat.

21 VOL (volume) +/- toets

Het volume aanpassen.

22 ATT (dempen) toets

Het geluid dempen. Druk nogmaals op de toets om te annuleren.

23 SEL (selecteren) toets

Heeft dezelfde functie als de selectietoets op het apparaat.

24 ↑ (+)/↓ (-) toetsen

CD bedienen, heeft dezelfde functie als (GP/ALBM) +/- op het apparaat.

25 SCRL (scroll) toets 8

Het displayitem rollen.

26 Cijfertoetsen

De opgeslagen zenders ontvangen (indrukken); zenders opslaan (ingedrukt houden).

*1 Bij het afspelen van een ATRAC CD.

*2 Bij het afspelen van een MP3/WMA-bestand.

*3 Als de wisselaar is aangesloten, is de werking anders. Zie pagina 13 voor meer informatie.

*4 Als een MD-wisselaar is aangesloten.

*5 Als een CD/MD-wisselaar is aangesloten.

*6 Wanneer met dit apparaat wordt afgespeeld.

Opmerking

Als het apparaat wordt uitgeschakeld en het display verdwijnt, kan het apparaat niet worden bediend met de kaartafstandsbediening, tenzij op (SOURCE) op het apparaat wordt gedrukt of er een disc wordt geplaatst om het apparaat eerst te activeren.

Tip

Zie "De lithiumbatterij van de kaartafstandsbediening vervangen" op pagina 15 voor meer informatie over het vervangen van de batterij.

Voor meer informatie over het selecteren van een CD/MD-wisselaar, zie pagina 13.

Displayitems

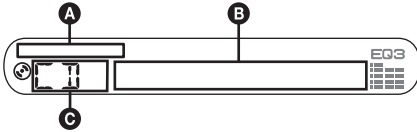

- A** Aanduiding voor WMA/MP3/ATRAC CD
- B** Tracknummer/verstreken speelduur, disc-/artiestennaam, album-/groepsnummer*¹, album-/groepsnaam, tracknaam, tekstinformatie*², klok
- C** Bron

*¹ Het album-/groepsnummer wordt alleen weergegeven als het album/de groep wordt gewijzigd.

*² Bij het afspelen van een MP3-bestand wordt de ID3-tag weergegeven, bij het afspelen van een ATRAC CD wordt tekstinformatie weergegeven die met SonicStage, enzovoort is geschreven en bij het afspelen van een WMA-bestand wordt de WMA-tag weergegeven.

Als u de displayitems **B** wilt wijzigen, drukt u op **(DSPL)**. Wilt u de displayitems **B** rollen, dan drukt u op **(SCRL)** op de kaartafstandsbediening of stelt u "A.SCRL-ON" in (pagina 12).

Tip

De weergegeven items zijn afhankelijk van het discotype, de opname-indeling en de instellingen. Zie pagina 14 voor meer informatie over MP3-/WMA-bestanden en pagina 15 voor meer informatie over ATRAC CD's.

Herhaaldelijk en willekeurig afspelen

- 1** Druk tijdens het afspelen herhaaldelijk op **(3)** (REP) of **(4)** (SHUF) tot de gewenste instelling wordt weergegeven.

| Selecteer | Actie |
|---------------------------------|------------------------------------------|
| REP-TRACK | Track herhaaldelijk afspelen. |
| REP-ALBM * ¹ | Album herhaaldelijk afspelen. |
| REP-GP * ² | Groep herhaaldelijk afspelen. |
| SHUF-ALBM * ¹ | Album in willekeurige volgorde afspelen. |
| SHUF-GP * ² | Groep in willekeurige volgorde afspelen. |
| SHUF-DISC | Disc in willekeurige volgorde afspelen. |

*¹ Bij het afspelen van een MP3-/WMA-bestand.

*² Bij het afspelen van een ATRAC CD.

Als u wilt terugkeren naar de normale weergavestand, selecteert u "REP-OFF" of "SHUF-OFF".

Let op

Als u afstemt op zenders tijdens het rijden, moet u de BTM-functie (Best Tuning Memory) gebruiken om ongelukken te vermijden.

Automatisch opslaan — BTM**1 Druk herhaaldelijk op (SOURCE) tot "TUNER" wordt weergegeven.**

Druk herhaaldelijk op (MODE) om de band te wijzigen. U kunt FM1, FM2, FM3, MW of LW selecteren.

2 Houd (SENS/BTM) ingedrukt tot "BTM" knippert.

Het apparaat slaat de zenders in de volgorde van frequentie op onder de cijfertoetsen. Er klinkt een piepton wanneer de instelling is opgeslagen.

Handmatig opslaan**1 Als u de zender ontvangt die u wilt opslaan, houdt u een cijfertoets (1) tot en met (6) ingedrukt tot "MEM" wordt weergegeven.**

De aanduiding voor de cijfertoets verschijnt in het display.

Opmerking

Als u een andere zender opslaat onder dezelfde cijfertoets, wordt de eerder opgeslagen zender vervangen.

Tip

Als een RDS-zender wordt opgeslagen, wordt de AF-/TA-instelling ook opgeslagen (pagina 10).

De opgeslagen zenders ontvangen**1 Selecteer de band en druk vervolgens op een cijfertoets (1) tot en met (6).****Automatisch afstemmen****1 Selecteer de band en druk vervolgens op (SEEK) +/- om de zender te zoeken.**

Het zoeken stopt zodra een zender wordt ontvangen. Herhaal deze procedure tot de gewenste zender wordt ontvangen.

Tip

Als u de frequentie weet van de zender waarnaar u wilt luisteren, houdt u (SEEK) +/- ingedrukt tot de frequentie ongeveer is bereikt en drukt u herhaaldelijk op (SEEK) +/- om nauwkeurig af te stemmen op de gewenste frequentie (handmatig afstemmen).

Overzicht

FM-zenders met de RDS-dienst (Radio Data System) sturen onwaarneembare digitale informatie mee met het gewone radioprogrammasignaal.

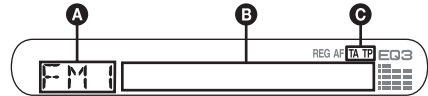
Displayitems

- A** Radioband, functie
- B** Frequentie*1 (programmaservicenaam), RDS-gegevens
- C** TA/TP*2

1 Als u de RDS-zender ontvangt, wordt "" links van de frequentieaanduiding weergegeven.

*2 "TA" knippert tijdens de verkeersinformatie. "TP" gaat branden als dergelijke zenders worden ontvangen.

Als u de displayitems **B** wilt wijzigen, drukt u op (DSPL).

RDS-diensten

Dit apparaat biedt op de volgende manier automatisch RDS-diensten:

AF (alternatieve frequenties)

Hiermee wordt de zender met het sterkste signaal in een netwerk geselecteerd of wordt opnieuw op deze zender afgestemd. Als u deze functie gebruikt, kunt u onafgebroken naar hetzelfde programma luisteren tijdens een lange rit zonder dat u steeds handmatig op dezelfde zender hoeft af te stemmen.

TA (verkeersinformatie/)**TP** (verkeersprogramma)

Hiermee ontvangt u de huidige verkeersinformatie-/programma's. De huidige bron wordt onderbroken door eventuele verkeersinformatie-/programma's.

PTY (programmatypen)

Hiermee geeft u het ontvangen programmatype weer. Hiermee zoekt u ook naar het geselecteerde programmatype.

CT (kloktijd)

Met de CT-gegevens van de RDS-uitzending wordt de klok ingesteld.

vervolg op volgende pagina →

Opmerkingen

- In bepaalde landen/regio's zijn wellicht niet alle RDS-functies beschikbaar.
- RDS functioneert wellicht niet als het ontvangstsignaal zwak is of als de zender waarop u hebt afgestemd, geen RDS-gegevens verzendt.

AF en TA/TP instellen

1 Druk herhaaldelijk op (AF/TA) tot de gewenste instelling wordt weergegeven.

| Selecteer | Actie |
|------------|------------------------------------|
| AF-ON | AF inschakelen en TA uitschakelen. |
| TA-ON | TA inschakelen en AF uitschakelen. |
| AF, TA-ON | AF en TA inschakelen. |
| AF, TA-OFF | AF en TA uitschakelen. |

RDS-zenders met de AF- en TA-instelling opslaan

U kunt RDS-zenders vooraf instellen met de AF- en TA-instelling. Als u de BTM-functie gebruikt, worden alleen RDS-zenders met dezelfde AF-/TA-instelling opgeslagen.

Als u handmatig vooraf instelt, kunt u zowel RDS- als niet-RDS-zenders instellen met de AF-/TA-instelling.

- 1 Stel AF/TA in en sla de zender vervolgens met BTM of handmatig op.

Het volume van de verkeersinformatie instellen

U kunt het volume van de verkeersinformatie vooraf instellen, zodat u geen enkel bericht mist.

- 1 Draai de volumeknop om het gewenste volume te regelen.
- 2 Houd (AF/TA) ingedrukt tot "TA" wordt weergegeven.

Noodberichten ontvangen

Als AF of TA is ingeschakeld, wordt de geselecteerde bron automatisch onderbroken door de noodberichten.

Een regionaal programma beluisteren — REG

Als de AF-functie is ingeschakeld: de fabrieksinstelling van het apparaat beperkt de ontvangst tot een bepaalde regio, zodat er niet wordt overgeschakeld naar een andere regionale zender met een sterkere frequentie.

Wanneer u het ontvangstgebied van het regionale programma verlaat, stelt u "REG-OFF" in bij de instellingen (pagina 12).

Opmerking

Deze functie werkt niet in het Verenigd Koninkrijk en bepaalde andere gebieden.

Local Link-functie (alleen voor het Verenigd Koninkrijk)

Met deze functie kunt u andere lokale zenders in het gebied selecteren, ook als deze niet zijn opgeslagen onder de cijfertoetsen.

- 1 Druk tijdens FM-ontvangst op een cijfertoets (1) tot en met (6) waaronder een lokale zender is opgeslagen.
- 2 Druk binnen 5 seconden nogmaals op de cijfertoets van de lokale zender. Herhaal dit tot de lokale zender wordt ontvangen.

PTY selecteren

- 1 Druk op (PTY) tijdens FM-ontvangst.



De naam van het huidige programmatype verschijnt als de zender PTY-gegevens uitzendt.

- 2 Druk herhaaldelijk op (PTY) tot het gewenste programmatype wordt weergegeven.
- 3 Druk op (SEEK) +/-.
Het apparaat gaat zoeken naar een zender die het geselecteerde programmatype uitzendt.

Programmatypen

NEWS (Nieuws), **AFFAIRS** (Actualiteiten), **INFO** (Informatie), **SPORT** (Sport), **EDUCATE** (Educatieve programma's), **DRAMA** (Toneel), **CULTURE** (Cultuur), **SCIENCE** (Wetenschap), **VARIED** (Diversen), **POP M** (Populaire muziek), **ROCK M** (Rock-muziek), **EASY M** (Easy Listening), **LIGHT M** (Licht klassiek), **CLASSICS** (Klassiek), **OTHER M** (Ander type muziek), **WEATHER** (Weerberichten), **FINANCE** (Financiën), **CHILDREN** (Kinderprogramma's), **SOCIAL A** (Sociale zaken), **RELIGION** (Religie), **PHONE IN** (Phone In), **TRAVEL** (Reizen), **LEISURE** (Ontspanning), **JAZZ** (Jazz-muziek), **COUNTRY** (Country-muziek), **NATION M** (Nationale muziek), **OLDIES** (Oldies), **FOLK M** (Folk-muziek), **DOCUMENT** (Documentaires)

Opmerking

U kunt deze functie niet gebruiken in bepaalde landen/regio's waar geen PTY-gegevens beschikbaar zijn.

CT instellen

1 Stel "CT-ON" in bij de instellingen (pagina 12).

Opmerkingen

- Het is mogelijk dat de CT-functie niet werkt, ook al wordt er wel een RDS-zender ontvangen.
- Er kan een verschil bestaan tussen de tijd van de CT-functie en de werkelijke tijd.

Andere functies

De geluidsinstellingen wijzigen

De geluidskenmerken aanpassen — BAL/FAD/SUB

U kunt de balans, de fader en het subwoofervolume regelen.

1 Druk herhaaldelijk op de selectietoets tot "BAL", "FAD" of "SUB" wordt weergegeven.

Het item wordt als volgt gewijzigd:

LOW*1 → **MID***1 → **HI***1 →

BAL (links-rechts) →

FAD (voor-achter) →

SUB (subwoofervolume)*2 →

AUX*3

*1 Als EQ3 is ingeschakeld (pagina 11).

*2 Als de audio-uitvoer is ingesteld op "SUB" (pagina 12).

"ATT" wordt weergegeven bij de laagste instelling en u kunt deze instelling maximaal 20 stappen aanpassen.

*3 Als de AUX-bron is geactiveerd (pagina 12).

2 Draai de volumeregelaar om het geselecteerde item aan te passen.

Na 3 seconden is het instellen voltooid en keert het display terug naar de normale weergave-/ontvangststand.

Met de kaartafstandsbediening

Als u in stap 2 het geselecteerde item wilt aanpassen, drukt u op ←, ↑, → of ↓.

De equalizercurve aanpassen

— EQ3

Met "CUSTOM" bij EQ3 kunt u zelf equalizerinstellingen opgeven.

1 Selecteer een bron en druk herhaaldelijk op **(EQ3)** om "CUSTOM" te selecteren.

2 Druk herhaaldelijk op de selectietoets tot "LOW", "MID" of "HI" wordt weergegeven.

3 Draai de volumeregelaar om het geselecteerde item aan te passen.

Het volume kan worden aangepast in stappen van 1 dB, van -10 dB tot +10 dB.

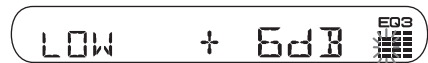

Herhaal stap 2 en 3 om de equalizercurve aan te passen.

Als u de fabrieksinstelling voor de equalizercurve wilt herstellen, houdt u de selectietoets ingedrukt voordat het instellen is voltooid.

Na 3 seconden is het instellen voltooid en keert het display terug naar de normale weergave-/ontvangstand.

Tip

Andere equalizertypen kunnen ook worden aangepast.

Met de kaartafstandsbediening

Als u in stap 3 het geselecteerde item wilt aanpassen, drukt u op ←, ↑, → of ↓.

Instelitems aanpassen — SET

1 Houd de selectietoets ingedrukt.

Het instelvenster wordt weergegeven.

2 Druk herhaaldelijk op de selectietoets tot het gewenste item wordt weergegeven.

3 Draai de volumeregelaar om de instelling (bijvoorbeeld "ON" of "OFF") te selecteren.

4 Houd de selectietoets ingedrukt.

Als het instellen is voltooid, keert het display terug naar de normale weergave-/ontvangstand.

Opmerking

De weergegeven items zijn afhankelijk van de bron en de instelling.

Met de kaartafstandsbediening

Als u in stap 3 de instelling wilt selecteren, drukt u op ← of →.

De volgende instellingen zijn mogelijk (volg de paginaverwijzing voor meer informatie):

"●" geeft de standaardinstellingen aan.

CLOCK-ADJ (klok aanpassen) (pagina 4)

CT (kloktijd)

Instellen op "CT-ON" of "CT-OFF" (●) (pagina 9, 11).

BEEP

Instellen op "BEEP-ON" (●) of "BEEP-OFF".

AUX-A*1 (AUX-audio)

Het AUX-brondisplay instellen op "AUX-A-ON" (●) of "AUX-A-OFF" (pagina 12).

SUB/REAR*1

De audio-uitvoer wijzigen.

– "SUB-OUT" (●): het geluid via een subwoofer weergeven.

– "REAR-OUT": het geluid via een versterker weergeven.

DIM (dimmer)

De helderheid van het display regelen.

– "DIM-ON": om het display te dimmen.

– "DIM-OFF" (●): de dimmer uitschakelen.

ILM-1/ILM-2 (verlichting)

De verlichtingskleur wijzigen: "ILM-1" (●) of "ILM-2".

DEMO*1 (demonstratie)

Instellen op "DEMO-ON" (●) of "DEMO-OFF".

A.SCRL (auto scroll)

Lange displayitems automatisch laten rollen als de disc/groep/track of het album wordt gewijzigd.

– "A.SCRL-ON": items rollen.

– "A.SCRL-OFF" (●): items niet rollen.

REG*2 (regionaal)

Instellen op "REG-ON" (●) of "REG-OFF" (pagina 10).

LPF*3 (laagdoorlaatfilter)

De kantelfrequentie voor de subwoofer selecteren: "LPF OFF" (●), "LPF125Hz" of "LPF 78Hz".

*1 Als het apparaat is uitgeschakeld.

*2 Als FM wordt ontvangen.

*3 Als de audio-uitvoer is ingesteld op "SUB".

Optionele apparaten gebruiken

Extra audioapparatuur

Door een optioneel draagbaar audioapparaat aan te sluiten op de AUX-ingang (stereo mini-aansluiting) op het apparaat en vervolgens de bron te selecteren, kunt u het audioapparaat beluisteren via de autoluidsprekers. Het volume kan worden aangepast voor elk verschil tussen het apparaat en het draagbare audioapparaat. Voer de volgende procedure uit:

Het draagbare audioapparaat aansluiten

- 1 Schakel het draagbare audioapparaat uit.
- 2 Verlaag het volume op het vaste apparaat.
- 3 Sluit het draagbare audioapparaat aan.

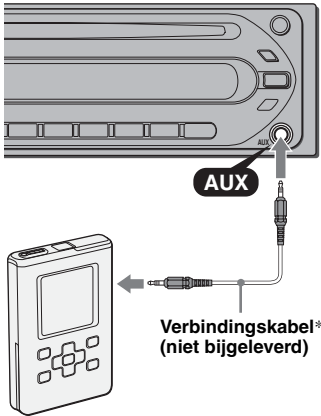

* Gebruik een rechte stekker.

Het volume aanpassen

Pas het volume voor elk aangesloten audioapparaat aan voordat u het afspelen start.

- 1 Verlaag het volume op het apparaat.
- 2 Druk herhaaldelijk op (SOURCE) tot "AUX FRONT IN" wordt weergegeven.
- 3 Start met het afspelen van het draagbare audioapparaat op een normaal volume.
- 4 Stel uw gebruikelijke luistervolume in op het apparaat.
- 5 Druk herhaaldelijk op de selectietoets tot "AUX" wordt weergegeven en draai de volumeknop om het ingangsniveau aan te passen (± 6 dB).

CD/MD-wisselaar

De wisselaar selecteren

- 1 Druk herhaaldelijk op (SOURCE) tot "CD" of "MD" wordt weergegeven.
- 2 Druk herhaaldelijk op (MODE) tot de gewenste wisselaar wordt weergegeven.

Apparaatnummer



Discnummer

Het afspelen wordt gestart.

Albums en discs overslaan

- 1 Druk tijdens het afspelen op (GP/ALBM) +/-.

| Actie | Druk op (GP/ALBM) |
|-------------------------|--------------------------------------------------------------------|
| Album overslaan | en laat los (kort ingedrukt houden). |
| Album blijven overslaan | binnen 2 seconden nadat u deze heeft losgelaten. |
| Discs overslaan | herhaaldelijk. |
| Discs blijven overslaan | en druk binnen 2 seconden weer op de toets en houd deze ingedrukt. |

Herhaaldelijk en willekeurig afspelen

- 1 Druk tijdens het afspelen herhaaldelijk op (3) (REP) of (4) (SHUF) tot de gewenste instelling wordt weergegeven.

| Selecteer | Actie |
|-------------|-------------------------------------------------------------|
| REP-DISC*1 | Een disc herhaaldelijk afspelen. |
| SHUF-CHGR*1 | Tracks in de wisselaar in willekeurige volgorde afspelen. |
| SHUF-ALL*2 | Tracks in alle apparaten in willekeurige volgorde afspelen. |

*1 Als een of meer CD/MD-wisselaars zijn aangesloten.

*2 Als een of meer CD-wisselaars of twee of meer MD-wisselaars zijn aangesloten.

Als u wilt terugkeren naar de normale weergavestand, selecteert u "REP-OFF" of "SHUF-OFF".

Tip

"SHUF-ALL" werkt niet met CD-spelers en MD-wisselaars.

Aanvullende informatie

Voorzorgsmaatregelen

- Wanneer uw auto in de volle zon heeft gestaan, moet u eerst het apparaat laten afkoelen voordat u het gaat gebruiken.
- Een elektrisch bediende antenne schuift automatisch uit wanneer het apparaat wordt ingeschakeld.

Condensvorming

Op een regenachtige dag of in een zeer vochtige omgeving kan vocht condenseren op de lenzen en het display van het apparaat. In dit geval kan de werking van het apparaat worden verstoord. Verwijder de disc en wacht ongeveer een uur tot al het vocht is verdampd.

Optimale geluidskwaliteit behouden

Let op dat u geen drankjes op het apparaat of de discs morst.

Opmerkingen over discs

- Raak het oppervlak van de disc niet aan zodat deze schoon blijft. Pak de disc bij de randen vast.
- Bewaar de discs in het doosje of het discmagazijn wanneer u deze niet gebruikt.
- Stel discs niet bloot aan hitte/hoge temperaturen. Laat de discs niet achter in een geparkeerde auto of op het dashboard/de hoedenplank.
- Plak geen etiketten op de discs en gebruik geen discs met kleverige inkt/resten. Dergelijke discs kunnen stoppen met draaien, waardoor de werking wordt verstoord of de disc kan worden beschadigd.



- Gebruik geen discs waarop stickers zijn geplakt. Als u dergelijke discs toch gebruikt, kan dat leiden tot:
 - het niet uitwerpen van een disc (doordat een sticker losraakt en het uitwerpmechanisme wordt geblokkeerd);
 - het niet correct lezen van audiogegevens (bijvoorbeeld geluid verspringt of wordt niet weergegeven) doordat de sticker onder invloed van de warmte krimpt en de disc kromtrekt.
- Discs met afwijkende vormen (bijvoorbeeld hart, vierkant, ster) kunnen niet met dit apparaat worden afgespeeld. Als u dit toch probeert, kan het apparaat worden beschadigd. Gebruik dergelijke discs niet.
- U kunt geen 8-cm CD's afspeelen.

- Maak een disc voor het afspeelen altijd schoon met een in de handel verkrijgbare reinigingsdoek. Veeg de disc van binnen naar buiten schoon. Gebruik geen oplosmiddelen zoals benzine, thinner en in de handel verkrijgbare reinigingsmiddelen of antistatische sprays voor grammofoonplaten.



Opmerkingen over CD-R's/CD-RW's

- Sommige CD-R's/CD-RW's (afhankelijk van de opnameapparatuur of de staat van de disc) kunnen niet met dit apparaat worden afgespeeld.
- U kunt geen CD-R/CD-RW afspeelen die niet is gefinaliseerd.

Muziekdiscs die zijn gecodeerd met copyrightbeveiligingstechnologieën

Dit product is ontworpen om discs af te spelen die voldoen aan de CD-norm (Compact Disc). Recentelijk hebben bepaalde platenmaatschappijen discs op de markt gebracht die zijn gecodeerd met copyrightbeveiligingstechnologieën. Sommige van deze discs voldoen niet aan de CD-norm en kunnen wellicht niet worden afgespeeld met dit apparaat.

Bericht over DualDiscs

Een DualDisc is een tweezijdige disc, waarop aan de ene kant DVD-materiaal is opgenomen en aan de andere kant digitaal audiomateriaal. Echter, aangezien de kant met het audiomateriaal niet voldoet aan de Compact Disc (CD)-norm, wordt een juiste weergave op dit apparaat niet gegarandeerd.

Informatie over MP3-/WMA-bestanden

MP3 (MPEG-1 Audio Layer-3) is een compressie-indeling voor muziekbestanden. Audio-CD-gegevens worden gecompriëerd tot ongeveer 1/10 van de oorspronkelijke grootte.

WMA (Windows Media Audio) is een andere compressie-indeling voor muziekbestanden. Audio-CD-gegevens worden gecompriëerd tot ongeveer 1/22* van de oorspronkelijke grootte.

* alleen voor 64 kbps

- Het apparaat is compatibel met de indeling ISO 9660 Level 1/Level 2, Joliet/Romeo in expansie-indeling en Multi Session (meerdere sessies).
- Maximumaantal:
 - mappen (albums): 150 (inclusief hoofdmap en lege mappen).
 - MP3-/WMA-bestanden (tracks) en mappen op een disc: 300 (als de naam van een bestand/map veel tekens bevat, kan dit aantal minder dan 300 worden).
 - tekens dat kan worden weergegeven voor een map-/bestandsnaam is 32 (Joliet) of 64 (Romeo)

- Versies 1.0, 1.1, 2.2, 2.3 en 2.4 van ID3-tag zijn alleen van toepassing op MP3-bestanden. Voor ID3-tag geldt een maximum van 15/30 tekens (1.0 en 1.1) of van 63/126 tekens (2.2, 2.3 en 2.4). Voor WMA-tag geldt een maximum van 63 tekens.

Af speelvolgorde van MP3-/WMA-bestanden

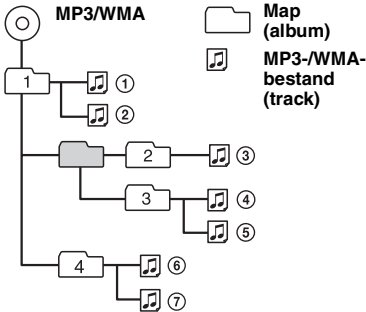

Opmerkingen

- Wanneer u een MP3-/WMA-bestand een naam geeft, moet u altijd de extensie ".mp3"/".wma" aan de bestandsnaam toevoegen.
- Als u een MP3-bestand met VBR (variabele bitsnelheid) afspeelt of snel vooruit-/terugspoelt, wordt de verstrekten speelduur wellicht niet nauwkeurig weergegeven.
- Als de disc in meerdere sessies is opgenomen, wordt alleen de indeling van de eerste track van de eerste sessie herkend en afgespeeld (alle andere indelingen worden overgeslagen). De prioriteitsvolgorde van de indeling is CD-DA, ATRAC CD en MP3/WMA.
 - Als de eerste track de CD-DA-indeling heeft, worden alleen bestanden van CD-DA-indeling van de eerste sessie afgespeeld.
 - Als de eerste track niet de CD-DA-indeling heeft, worden alleen bestanden met ATRAC CD- of MP3-/WMA-indeling afgespeeld. Als de disc geen gegevens met deze indelingen bevat, wordt "NO MUSIC" weergegeven.

Opmerkingen over MP3

- Finaliseer de disc voordat u het apparaat gebruikt.
- Als u een MP3-bestand afspeelt met een hoge bitsnelheid, zoals 320 kbps, wordt het geluid wellicht onderbroken.

Opmerkingen over WMA

- Bestanden die met compressie zonder gegevensverlies ("lossless") zijn gemaakt, kunnen niet worden afgespeeld.
- Auteursrechtelijk beschermde bestanden kunnen niet worden afgespeeld.

Informatie over ATRAC CD's

ATRAC3plus-indeling

ATRAC3 (Adaptive Transform Acoustic Coding3) is een compressietechnologie voor audio. Audio-CD-gegevens worden gecompriemd tot ongeveer 1/10 van de oorspronkelijke grootte. Met ATRAC3plus, een uitgebreide indeling van ATRAC3, worden audio-CD-gegevens tot ongeveer 1/20 van de oorspronkelijke grootte gecompriemd. Zowel de indeling ATRAC3 als ATRAC3plus is geschikt voor het apparaat.

ATRAC CD

Op een ATRAC CD zijn audio-CD-gegevens opgenomen die zijn gecompriemd tot ATRAC3- of ATRAC3plus-indeling met geautoriseerde software, zoals SonicStage 2.0 of hoger of SonicStage Simple Burner.

- Maximumaantal:
 - mappen (groepen): 255
 - bestanden (tracks): 999
- De tekens voor een map-/bestandsnaam en de tekstinformatie van SonicStage worden weergegeven.

Raadpleeg de handleiding van SonicStage of SonicStage Simple Burner voor meer informatie over de ATRAC CD.

Opmerking

MaaK de ATRAC CD met geautoriseerde software, zoals SonicStage 2.0 of hoger of SonicStage Simple Burner 1.0 of 1.1.

Met alle vragen of problemen met betrekking tot dit apparaat die niet aan bod komen in deze gebruiksaanwijzing, kunt u terecht bij uw Sony-handelaar.

Onderhoud

De lithiumbatterij van de kaartafstandsbediening vervangen

In normale omstandigheden gaat de batterij ongeveer 1 jaar mee. (Afhankelijk van de gebruiksomstandigheden kan de levensduur korter zijn.)

Wanneer de batterij verzwakt, wordt het bereik van de kaartafstandsbediening kleiner. Vervang de batterij door een nieuwe CR2025 lithiumbatterij. Bij een andere batterij bestaat er brand- of explosiegevaar.

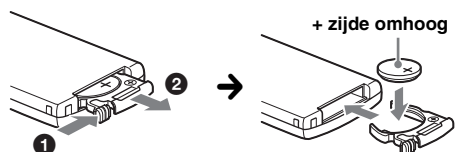

Opmerkingen over de lithiumbatterij

- Houd de lithiumbatterij buiten het bereik van kinderen. Raadpleeg meteen een arts wanneer een batterij wordt ingeslikt.
- Veeg de batterij schoon met een droge doek voor een goed contact.
- Houd bij het plaatsen van de batterij rekening met de juiste polariteit.
- Houd de batterij niet vast met een metalen tang om kortsluiting te voorkomen.

WAARSCHUWING

Bij oneigenlijk gebruik kan de batterij ontploffen. Probeer niet de batterij op te laden of te openen; werp ook een lege batterij nooit in het vuur.



Voor de Klanten in Nederland

Gooi de batterij niet weg maar lever deze in als klein chemisch afval (KCA).

Zekeringen vervangen

Vervang een zekering altijd door een identiek exemplaar. Als de zekering doorbrandt, moet u de voedingsaansluiting controleren en de zekering vervangen. Brandt de zekering vervolgens nogmaals door, dan kan er sprake zijn van een defect in het apparaat. Raadpleeg in dat geval de dichtstbijzijnde Sony-handelaar.

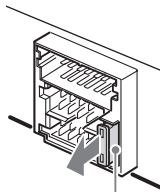

Zekering (10A)

Aansluitingen schoonmaken

De werking van het apparaat kan worden verstoord als de aansluitingen tussen het apparaat en het voorpaneel niet schoon zijn. U kunt dit voorkomen door het voorpaneel (pagina 4) los te maken en de aansluitingen te reinigen met een in alcohol gedrenkt wattenstaafje. Gebruik hierbij niet teveel kracht. Anders kunnen de aansluitingen worden beschadigd.

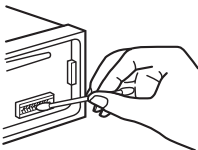

Hoofdeenheid

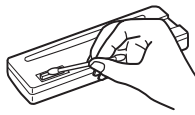

Achterkant van het voorpaneel

Opmerkingen

- Uit veiligheidsoverwegingen moet u de motor uitschakelen en de sleutel uit het contactslot halen voordat u de aansluitingen reinigt.

- Raak de aansluitingen nooit rechtstreeks aan met uw vingers of een metalen voorwerp.

Het apparaat verwijderen

1 Verwijder de beschermende rand.

- 1 Maak het voorpaneel los (pagina 4).
- 2 Bevestig de ontgrendelings sleutels op de beschermende rand.

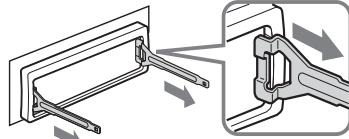

Plaats de ontgrendelings sleutels zoals wordt aangegeven.

- 3 Trek de ontgrendelings sleutels naar u toe om de beschermende rand te verwijderen.

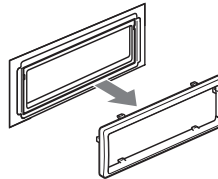

2 Verwijder het apparaat.

- 1 Plaats beide ontgrendelings sleutels tegelijkertijd en duw hierop tot deze vastklikken.

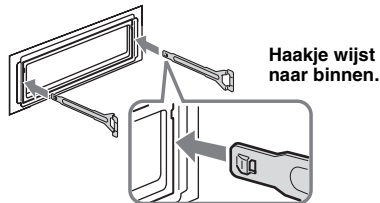

Haakje wijst naar binnen.

- 2 Trek de ontgrendelings sleutels naar u toe om het apparaat los te maken.

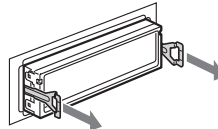

- 3 Schuif het apparaat uit de houder.

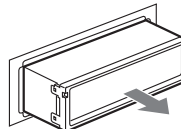

Technische gegevens

CD-speler

Signaal/ruis-afstand: 120 dB

Frequentiebereik: 10 – 20.000 Hz

Snelheidsfluctuaties: Minder dan meetbare waarden

Tuner

FM

Afstembereik: 87,5 – 108,0 MHz

Antenne-aansluiting: Aansluiting voor externe antenne

Tussenfrequentie: 10,7 MHz/450 kHz

Bruikbare gevoeligheid: 9 dBf

Selectiviteit: 75 dB bij 400 kHz

Signaal/ruis-afstand: 67 dB (stereo), 69 dB (mono)

Harmonische vervorming bij 1 kHz: 0,5 % (stereo), 0,3 % (mono)

Scheiding: 35 dB bij 1 kHz

Frequentiebereik: 30 – 15.000 Hz

MW/LW

Afstembereik:

MW: 531 – 1.602 kHz

LW: 153 – 279 kHz

Antenne-aansluiting: Aansluiting voor externe antenne

Tussenfrequentie: 10,7 MHz/450 kHz

Gevoeligheid: MW: 30 µV, LW: 40 µV

Versterker

Uitgangen: Luidsprekeruitgangen (sure seal)

Luidsprekerimpedantie: 4 – 8 ohm

Maximaal uitgangsvermogen: 50 W × 4 (bij 4 ohm)

Algemeen

Uitgangen:

Audio-uitgangen (schakelen tussen subwoofer/versterker)

Relaisaansluiting elektrische antenne

Aansluiting versterker

Ingangen:

Antenne-ingang

AUX-ingang (stereomini-aansluiting)

BUS-audio-ingang

BUS-bediensingsingang

Toonregelingen:

Laag: ± 10 dB bij 60 Hz (XPLOD)

Midden: ± 10 dB bij 1 kHz (XPLOD)

Hoog: ± 10 dB bij 10 kHz (XPLOD)

Voeding: 12 V gelijkstroom accu (negatieve aarde)

Afmetingen: Ongeveer 178 × 50 × 181 mm (b/h/d)

Montage-afmetingen: Ongeveer 182 × 53 × 163,5 mm (b/h/d)

Gewicht: Ongeveer 1,2 kg

Bijgeleverde accessoires:

Kaartafstandsbediening: RM-X151

Onderdelen voor installatie en aansluitingen (1 set)

Optionele accessoires/apparaten:

BUS-kabel (geleverd met RCA-kabel):

RC-61 (1 m), RC-62 (2 m), RC-30RN (te koop bij autodealer)

CD-wisselaar (10 discs): CDX-757MX

CD-wisselaar (6 discs): CDX-T70MX, CDX-T69

MD-wisselaar (6 discs): MDX-66XLP

Bronkeuzeschakelaar: XA-C30

Het is mogelijk dat niet alle vermelde accessoires verkrijgbaar zijn bij uw Sony-handelaar. Neem contact op met uw Sony-handelaar voor meer informatie.

Octrooien in de Verenigde Staten en in andere landen vallen onder de licentie van Dolby Laboratories.

MPEG Layer-3 audio-codeertechnologie en -patenten gebruikt onder licentie van Fraunhofer IIS en Thomson.

Wijzigingen in ontwerp en technische gegevens voorbehouden zonder voorafgaande kennisgeving.



- Bepaalde onderdelen werden loodvrij gesoldeerd. (meer dan 80 %)
- Er werden geen halogene brandvertragende producten gebruikt in de betreffende printplaat/printplaten.
- In het omhulsel werden geen halogeen bevattende brandvertragende producten gebruikt.
- Het karton werd bedrukt met inkt op basis van plantaardige olie vrij van vluchtige organische stoffen.
- Voor deze verpakking werd geen polystyreen schuim gebruikt.

Problemen oplossen

De onderstaande controlelijst kan u helpen bij het oplossen van problemen die zich met het apparaat kunnen voordoen.

Voordat u de onderstaande controlelijst doorneemt, moet u eerst de aanwijzingen voor aansluiting en gebruik controleren.

Algemeen

Het apparaat wordt niet van stroom voorzien.

- Controleer de aansluiting. Controleer de zekering wanneer alles in orde is.
- Als het apparaat wordt uitgeschakeld en het display verdwijnt, kan het apparaat niet worden bediend met de afstandsbediening.
→ Schakel het apparaat in.

De elektrisch bediende antenne schuift niet uit.

De elektrisch bediende antenne heeft geen relaisdoos.

Geen geluid.

- Het volume is te laag.
- De ATT-functie is geactiveerd.
- De positie van de faderregelaar "FAD" is niet ingesteld op een systeem met 2 luidsprekers.

vervolg op volgende pagina →

Geen pieptoon.

- De pieptoon is uitgezet (pagina 12).
- Er is een optionele versterker aangesloten en u gebruikt de ingebouwde versterker niet.

De geheugeninhoud is gewist.

- De RESET toets is ingedrukt.
 - Sla opnieuw op in het geheugen.
- De voedingskabel of de accu is losgekoppeld.
- De voedingskabel is niet goed aangesloten.

Opgeslagen zenders en tijd zijn gewist.

De zekering is doorgebrand.

Maakt geluid wanneer de positie van de contact sleutel wordt geschakeld.

De kabels zijn niet goed verbonden met de voedingsaansluiting voor accessoires van de auto.

Het display verdwijnt van/verschijnt niet in het weergavevenster.

- De dimmer is ingesteld op "DIM-ON" (pagina 12).
- Het display verdwijnt als u op (OFF) drukt en deze toets ingedrukt houdt.
 - Druk nogmaals op (OFF) op het apparaat en houd deze toets ingedrukt tot het display verschijnt.
- De aansluitingen zijn vuil (pagina 16).

CD's afspelen

De disc kan niet worden geplaatst.

- Er zit al een disc in het apparaat.
- De disc is met kracht omgekeerd of in de verkeerde richting geplaatst.

De disc wordt niet afgespeeld.

- Disc defect of vuil.
- De CD-R's/CD-RW's zijn niet geschikt voor audiogebruik (pagina 14).

MP3-/WMA-bestanden kunnen niet worden afgespeeld.

De disc is niet compatibel met de MP3-/WMA-indeling en -versie (pagina 14).

MP3-/WMA-bestanden worden minder snel afgespeeld dan andere bestanden.

Bij de volgende discs duurt het langer voordat het afspelen wordt gestart:

- een disc opgenomen met een ingewikkelde structuur;
- discs die in meerdere sessies zijn opgenomen;
- discs waaraan gegevens kunnen worden toegevoegd.

De ATRAC CD kan niet worden afgespeeld.

- De disc is niet gemaakt met geautoriseerde software, zoals SonicStage of SonicStage Simple Burner.
- Tracks die niet in de groep staan, kunnen niet worden afgespeeld.

De displayitems rollen niet.

- Bij sommige discs met zeer veel tekens kunnen de tekens niet rollen.
- "A.SCRL" is ingesteld op "OFF".
 - Stel "A.SCRL-ON" in (pagina 12) of druk op (SCRL) op de kaartafstandsbediening.

Het geluid verspringt.

- Het apparaat is niet goed geïnstalleerd.
 - Installeer het apparaat in een hoek van minder dan 45° op een stabiele plaats in de auto.
- Disc defect of vuil.

De bedieningstoetsen werken niet.

De disc wordt niet uitgeworpen.

Druk op de RESET toets (pagina 4).

Radio-ontvangst

Radiozenders kunnen niet worden ontvangen.

Het geluid is gestoord.

- Sluit een antennebedieningskabel of hulpvoedingskabel aan op de voedingskabel van de auto-antenneversterker (alleen als uw auto is uitgerust met een FM/MW/LW-antenne in de achter- of zijruit).
- Controleer de aansluiting van de auto-antenne.
- De auto-antenne schuift niet uit.
 - Controleer de aansluiting van de voedingskabel van de auto-antenne.
- Controleer de frequentie.

Er kan niet worden afgestemd op voorkeurzenders.

- Sla de juiste frequentie op in het geheugen.
- Het ontvangstsignaal is te zwak.

Er kan niet automatisch worden afgestemd op zenders.

- De lokale zoekfunctie is niet goed ingesteld.
 - Het afstemmen wordt te vaak onderbroken: Druk op (SENS) tot "LOCAL-ON" wordt weergegeven.
 - Het afstemmen wordt niet onderbroken bij een zender: Druk herhaaldelijk op (SENS) tot "MONO-ON" of "MONO-OFF" (FM) of "LOCAL-OFF" (MW/LW) wordt weergegeven.
- Het ontvangstsignaal is te zwak.
 - Stem handmatig af.

Tijdens FM-ontvangst knippert de aanduiding "ST".

- Stem nauwkeurig af op de frequentie.
- Het ontvangstsignaal is te zwak.
 - Druk op (SENS) om de mono-ontvangststand in te stellen op "MONO-ON".

Een stereo-uitzending van een FM-programma wordt mono weergegeven.

Het apparaat staat in de mono-ontvangststand.

- Druk op (SENS) tot "MONO-OFF" wordt weergegeven.

RDS

SEEK begint na enkele seconden weergave.

De zender is geen TP-zender of heeft een zwak signaal.

- Schakel TA uit (pagina 10).

Geen verkeersinformatie.

- Schakel TA in (pagina 10).
- De zender is een TP-zender, maar zendt toch geen verkeersinformatie uit.
→ Stem af op een andere zender.

PTY geeft "- - - - -" weer.

- De huidige zender is geen RDS-zender.
- Geen RDS-gegevens ontvangen.
- De zender geeft het programmatype niet door.

Foutmeldingen/berichten

BLANK*1

Er zijn geen tracks opgenomen op de MD.*2
→ Speel een MD af waarop tracks zijn opgenomen.

ERROR*1

- De CD is vuil of is omgekeerd geplaatst.*2
→ Reinig de disc of plaats deze op de juiste manier.
- Er is een lege disc in het apparaat geplaatst.
- De disc kan niet worden afgespeeld wegens een of ander probleem.
→ Plaats een andere disc.

FAILURE

De luidsprekers of versterkers zijn niet correct aangesloten.
→ Raadpleeg de installatiehandleiding van dit model om de aansluitingen te controleren.

LOAD

De disc wordt geladen door de wisselaar.
→ Wacht tot het laden is voltooid.

L. SEEK +/-

De lokale zoekfunctie is ingeschakeld tijdens automatisch afstemmen.

NO AF

Er is geen alternatieve frequentie voor de huidige zender.
→ Druk op (SEEK) +/- terwijl de programmaservicenaam knippert. Het apparaat zoekt naar een andere frequentie met dezelfde PI-gegevens (programma-identificatie). "PI SEEK" wordt weergegeven.

NO DISC

De disc is niet in de CD/MD-wisselaar geplaatst.
→ Plaats discs in de wisselaar.

NO ID3

Er is geen ID3-tag-informatie aan het MP3-bestand toegevoegd.

NO INFO

Er is geen tekstinformatie aan het ATRAC3-/ATRAC3plus/WMA-bestand toegevoegd.

NO MAG

Er is geen discmagazijn in de CD-wisselaar geplaatst.
→ Plaats het magazijn in de wisselaar.

NO MUSIC

De disc is geen muziekbestand.
→ Plaats een muziek-CD in dit apparaat of de MP3-compatibele wisselaar.

NO NAME

Er is geen naam voor de track/groep/disc of het album naar de track geschreven.

NO TP

Het apparaat blijft zoeken naar beschikbare TP-zenders.

NOT READ

De discgegevens zijn niet gelezen door het apparaat.
→ Plaats de disc en selecteer de disc in de lijst.

NOTREADY

De klep van de MD-wisselaar is open of de MD's zijn niet juist geplaatst.
→ Sluit de klep of plaats de MD's op de juiste manier.

OFFSET

Er is wellicht een interne storing.
→ Controleer de aansluiting. Als de foutmelding in het display blijft staan, moet u de dichtstbijzijnde Sony-handelaar raadplegen.

READ

Alle informatie over de track en groep op de disc wordt gelezen.
→ Wacht totdat het lezen is voltooid en het afspelen wordt automatisch gestart. Afhankelijk van de trackstructuur kan dit meer dan een minuut in beslag nemen.

RESET

De CD-speler en CD/MD-wisselaar kunnen niet worden bediend vanwege een probleem.
→ Druk op de RESET toets (pagina 4).

"LLLL" of "rrrr"

Tijdens het snel vooruit- of terugspoelen hebt u het begin of het einde van de disc bereikt en kunt u niet verder.

"_"

Het teken kan niet worden weergegeven met het apparaat.

*1 Als er een fout optreedt tijdens het afspelen van een CD of MD, wordt het discnummer van de CD of MD niet in het display weergegeven.

*2 Het discnummer van de disc met de fout verschijnt in het display.

Als deze oplossingen niet helpen, moet u de dichtstbijzijnde Sony-handelaar raadplegen.

Als u het apparaat ter reparatie wegbrengt omdat een CD niet goed wordt afgespeeld, kunt u het beste de disc meenemen waarmee het probleem is begonnen.

Tragen Sie die Seriennummer (SERIAL NO.) in dem reservierten Feld ein. Sie finden diese auf einem Aufkleber, der auf dem Gerätegehäuse angebracht ist. Nehmen Sie den ausgefüllten Geräte-Pass anschließend unbedingt aus der Bedienungsanleitung heraus, falls Sie diese im Fahrzeug aufbewahren möchten. Bitte bewahren Sie den Geräte-Pass an einem sicheren Ort auf. Er kann im Falle eines Diebstahls zur Identifikation Ihres Eigentums dienen.

caraudio

Geräte-Pass

SONY[®]

Dieser Geräte-Pass dient als Eigentumsnachweis für Ihr caraudio-Gerät im Falle eines Diebstahls.

Wir empfehlen, den Geräte-Pass nicht im Fahrzeug aufzubewahren, um Missbrauch zu verhindern.

Modellbezeichnung

CDX-GT30RN

Seriennummer (SERIAL NO.)

<http://www.sony.net/>

Sony Corporation Printed in Thailand